

KÉZIKÖNYV

MOSÓGÉP



A telepítés megkezdése előtt figyelmesen olvassa el az utasításokat. EZ leegyszerűsíti a telepítést, és helyes, biztonságos üzembe helyezést garantál. Telepítés után tartsa az utasításokat a készülék közelében.

MAGYAR

F4WT209S6A



52429055
Rev.00_093022

www.lg.com

Copyright © 2022 LG Electronics Inc. Minden jog fenntartva.

TARTALOMJEGYZÉK

A jelen kézikönyvben szereplő képanyag, illetve tartalom eltérhet az Ön által vásárolt modelltől.

A kézikönyvet a gyártó bármikor átdolgozhatja.

KÖRNYEZETTUDATOSSÁG

Környezetvédelmi és gazdaságossági tippek..... 3

BIZTONSÁGI ELŐÍRÁSOK

HASZNÁLATBAVÉTEL ELŐTT OLVASSA EL AZ ÖSSZES UTASÍTÁST 5

FIGYELMEZTETÉS..... 5

TELEPÍTÉS

Alkatrészek és specifikációk..... 10

A telepítés helyével kapcsolatos követelmények 13

A készülék vízszintes beállítása 14

A vízbevezető tömlő csatlakoztatása 15

Vízleeresztő tömlő elhelyezése 17

ÜZEMELTETÉS

Üzemeltetés áttekintése 18

A mosási töltet előkészítése 20

Mosószer és öblítő adagolása 20

Vezérlőpanel 23

Programtáblázat 24

Speciális beállítások és funkciók 30

Kiegészítő funkciók 32

KARBANTARTÁS

Tisztítás minden mosás után..... 34

A készülék időszakos tisztítása..... 35

HIBAELHÁRÍTÁS

A szerviz felhívása előtt 38

FÜGGELÉK

Műszaki adatok 44

KÖRNYEZETTUDATOSSÁG

Környezetvédelmi és gazdaságossági tippek

Energia- és vízfogyasztás

- A vízfogyasztást és az energiafelhasználást befolyásolhatja a töltet súlya. A készülék lehető legjobb kihasználása érdekében töltsse meg az adott programnál lehetséges maximális mennyiségű száraz ruhával.
- A mosnivaló egyenletes betöltése a gyártó által az adott programra megadott kapacitásig hozzájárul az energia- és vízmegtakarításhoz.
- Az energiafogyasztás szempontjából leghatékonyabb programok általában azok, amelyek alacsonyabb hőmérsékleten, hosszabb ideig tartanak.
- A zajt és a fennmaradó nedvességtartalmat a centrifugálási sebesség befolyásolja: minél nagyobb a centrifugálási sebesség a centrifugálási fázisban, annál nagyobb a zaj és annál alacsonyabb a maradék nedvességtartalom.
- Kisebb mennyiségű ruha mosása esetén az automatikus töltöttségfelismerő rendszer csökkenti a víz- és energiafelhasználást.
- Az energia- és víztakarékosság érdekében a kisebb, enyhén szennyezett adagok mosásához használja a Speed (Gyors) programot.
- A hidegvizes mosószerek alacsonyabb hőmérsékleten (kb. 20 °C-on) is ugyanolyan hatékonyak lehetnek. A 20 °C-os beállítás használata kevesebb energiát igényel, mint a 30 °C-os vagy az annál magasabb hőmérséklet.

Mosószer

- A mosószert a típus, a szín, az anyag szennyezettsége, valamint a mosási hőmérséklet függvényében kell kiválasztani, és a mosószer gyártójának utasításai szerint kell használni. Kizárólag előtöltős mosógépekben alkalmazható mosószereket használjon.
- Kisebb adagoknál használjon kisebb mennyiségű mosószert.

Speciális beállítások és funkciók kiválasztása

- A mosandó ruhaneműk típusának megfelelő vízhőmérsékletet válasszon. A legjobb eredmények érdekében kövesse a ruha címkéjén látható utasításokat.
- Erősen szennyezett ruhák mosásához a Pre Wash (Előmosás) opció javasolt.

A csomagolóanyag ártalmatlanítása

- A csomagolóanyagok célja, hogy megvédjék a készüléket a váratlan sérülésektől a szállítás során.
- A készülék telepítését követően az anyag típusokra vonatkozó újrahasznosítási szimbólumoknak megfelelően dobja ki a csomagolási hulladékot. A csomagolási hulladékot helyezze megfelelő gyűjtőedényekbe az újrahasznosításhoz.

A régi készülék ártalmatlanítása



- A leselejtezett elektromos és elektronikai termékeket a háztartási hulladéktól elkülönítve kell begyűjteni, a jogszabályok által kijelölt módon és helyen.
- Régi készülékeinek megfelelő leselejtezése segíthet megelőzni az esetleges egészségre vagy környezetre ártalmas hatásokat.
- Ha további információra van szüksége régi készülékeinek leselejtezésével kapcsolatban, lépjen kapcsolatba velünk a szelektalok.hu oldalon ahol tájékoztatjuk Önt visszavételi, átvételi, gyűjtési és kezelési kötelezettségeinkről.

BIZTONSÁGI ELŐÍRÁSOK

HASZNÁLTBAVÉTEL ELŐTT OLVASSA EL AZ ÖSSZES UTASÍTÁST

A következő biztonsági irányelvek célja a termék nem biztonságos vagy helytelen használatából adódó váratlan veszélyek vagy sérülések megelőzése.

Az irányelvek „FIGYELMEZTETÉS” és „VIGYÁZAT” részekre oszlanak az alábbiakban leírtak szerint.

Biztonsági üzenetek



Ez a szimbólum a veszély kockázatával járó esetek és műveletek jelölésére szolgál. Figyelmesen olvassa el a szimbólummal jelölt részt, és a kockázatok elkerülése érdekében kövesse az utasításokat.



FIGYELMEZTETÉS

Ez jelzi, hogy az utasítások követésének elmulasztása súlyos sérülést vagy halált okozhat.



VIGYÁZAT

Ez jelzi, hogy az utasítások követésének elmulasztása kisebb sérülést vagy a termék sérülését okozhatja.

FIGYELMEZTETÉS

FIGYELMEZTETÉS

A termék használata során a tűz, az áramütés vagy a személyi sérülés kockázatának csökkentése érdekében mindig tartsa be az alábbi alapvető biztonsági óvintézkedéseket.

Műszaki biztonság

- Ezt a készüléket 8 évesnél idősebb gyermekek és csökkent fizikai, érzékelési vagy mentális képességekkel, tapasztalattal és ismeretekkel nem rendelkező személyek is használhatják, ha a

használat felügyelet alatt történik, vagy útmutatást kaptak a termék biztonságos használatára vonatkozóan és megértik a lehetséges veszélyeket. A gyermekek ne játsszanak a készülékkel. A tisztítást vagy a karbantartást ne végezzék felügyelet nélküli gyermekek.

- 3 évnél fiatalabb gyermekeket ne hagyjon folyamatos felügyelet nélkül.
- Ha a csatlakozókábel megsérült, akkor a veszélyek elkerülése érdekében a gyártóval, annak szerviz-képviselőjével, vagy egy hasonlóan képzett szakemberrel kell kicseréltetni ezt.
- A szellőzőnyílásokat tilos textíliákkal elzárni.
- Ez a készülék kizárólag háztartási használatra készült.
- A készülékkel új vagy a készülékhez mellékelt tömlőt használjon. Használt tömlők alkalmazása vízszivárgáshoz vezethet, ami anyagi kárt okozhat.
- A víznyomás 50 kPa és 800 kPa között legyen.

Maximális kapacitás

A maximum kapacitás bizonyos programokban száraz mosandó ruhák esetében **9 kg**.

Az egyes mosási programok maximális ajánlott kapacitásai eltérhetnek. A megfelelő tisztaság elérése érdekében tekintse át a **Programtáblázatot** az **ÜZEMELTETÉS** fejezetben.

Telepítés

- A készülék mozgatását lehetőség szerint legalább két személy, biztonságos módon végezze.
- Ne telepítse a készüléket nedves, poros helyre. Ne telepítse, illetve tárolja a készüléket kültéren, illetve olyan helyen, ahol kedvezőtlen időjárási körülményeknek, például közvetlen napfénynek, szélnek, esőnek vagy fagypont alatti hőmérsékletnek lehet kitéve.
- Ügyeljen arra, hogy a csatlakozódugó teljesen be legyen dugva az aljzatba.
- Ne csatlakoztassa a készüléket több aljzatba, csatlakozóaljzat-sorhoz vagy hosszabbító tápkábelhez.

- Ne módosítsa a készülék hálózati csatlakozódugóját. Ha az nem illeszkedik a fali aljzatba, szakképzett villanszerelővel szereltesen fel egy megfelelő aljzatot.
- A készülék földeléses tápkábelrel és földelő hálózati csatlakozódugóval (földelőtüvel) van felszerelve. A tápkábel hálózati csatlakozódugóját egy, a helyi törvényeknek és előírásoknak megfelelően telepített és földelt kimeneti aljzathoz kell csatlakoztatni.
- A készülék földelésére szolgáló vezetőkábel helytelen csatlakoztatása áramütés kockázatával járhat. Ha nem biztos abban, hogy a készülék megfelelően van-e földelve, kérje szakképzett villanszerelő vagy szervizmunkatárs segítségét.

Üzemeltetés

- Ne próbálja meg üzemeltetni a készüléket, ha az sérült, nem megfelelően működik, részlegesen szét van szerelve, vagy valamely alkatrésze hiányzik vagy törött (beleértve a sérült kábelt és csatlakozódugót is).
- Ne használjon semmilyen éles tárgyat a vezérlőpanelnél a készülék működtetéséhez.
- Ne kísérelje meg szétválasztani a paneleket vagy szétszerelni a készüléket.
- Ne javítsa, illetve cserélje ki a készülék alkatrészeit. Bármilyen javítási, illetve karbantartási munkát kizárólag szakképzett karbantartó végezhet, kivéve, ha erről a használati útmutató kifejezetten másként nem rendelkezik. A javításhoz vagy karbantartáshoz hivatalos, gyári pótalkatrészeket kell használni.
- Ha a készülék ajtaja nyitva van, ne nyomja le azt túl erősen.
- Ne tegyen állatot a termék belsejébe.
- Azokat a ruhadarabokat ne mossa ki, amelyeket a gyártó nem moshatóként jelölt meg a tájékoztató címkén.
- Ügyeljen arra, hogy a készülék alatt és körülötte ne legyenek gyúlékony anyagok, például textilek, papírok, szőnyegek, vegyi anyagok stb.

- Soha ne hagyja nyitva a készülék ajtaját. A gyermekek felmászhatnak rá vagy bemászhatnak a készülék belsejébe, ami károkat vagy sérüléseket okozhat.
- Soha ne mosson vagy szárítson a készülékben olyan ruhaneműt, amit korábban gyúlékony vagy robbanékony anyagokkal tisztítottak, mostak, abban áztatták vagy azzal szennyeződött (például viasz, viaszeltávolító, olaj, festék, benzin, zsíroló, vegytisztításhoz használt oldószerek, kerozin, üzemanyag, folteltávolító, terpentín, növényi olaj, sütőolaj, aceton, alkohol, stb.). A nem megfelelő használat tüzet vagy robbanást okozhat.
- A készülék közelében ne használjon és ne tároljon gyúlékony vagy éghető anyagokat (étert, benzint, alkoholt, vegyi anyagokat, PB-gázt, éghető permetet, benzint, hígítót, kőolajat, rovarirtót, légfrissítőt, kozmetikumokat stb.).
- Soha ne nyúljon a készülékbe üzemeltetés közben. Várja meg, amíg a dob teljesen megáll.
- Ne érjen az ajtóhoz, ha magas hőfokú mosási program fut.
- Ha víz szivárog vagy folyik a készülékből, húzza ki a hálózati csatlakozódugót a konnektorból, majd lépjen kapcsolatba az LG Electronics vevőszolgálatával.
- Zárja el a vízcsapokat, hogy csökkentse a tömlőkre és a szelepekre gyakorolt nyomást, és hogy a szivárgás törés vagy repedés esetén a minimálisra csökkenjen. Ellenőrizze a töltőcsövek állapotát; ezeket 5 év elteltével ki kell cserélni.
- Ha otthon gázszivárgást (izobután, propán, földgáz stb.) észlel, ne érintse meg a készüléket, illetve a hálózati csatlakozódugót, és azonnal szellőztesse ki a helyiséget.
- Ha télen befagy a leeresztő tömlő vagy a bevezető tömlő, használat előtt várja meg, amíg azok kiolvadnak.
- Tartson távol a gyermekektől minden mosószeret, öblítőt és fehérítőt.
- Ne érjen nedves kézzel a hálózati csatlakozódugóhoz és a készülék kezelőgombjaihoz.
- Ne hajlítsa meg túlzottan a tápkábelt, és ne helyezzen rá nehéz tárgyat.

- Ne érintkezzen olyan vízzel, amely a mosás közben a készülékből távozik.
- Ügyeljen arra, hogy a leeresztés megfelelően működjön. Ha a víz nincs megfelelően leeresztve, a padlót elöntheti a víz.
- Ha a levegő hőmérséklete magas, a víz hőmérséklete pedig alacsony, páralecsapódás léphet fel, ami megnedvesítheti a padlót.
- Törölje le a tápcsatlakozó érintkezőin lévő szennyeződést és port.

Karbantartás

- A készülék tisztításának megkezdése előtt húzza ki a tápkábelt a konnektorból. A készülék bekapcsoló mechanizmusának „KI” állásba kapcsolásakor, illetve a készülék készenléti módba helyezésekor a készülék nem kerül leválasztásra az elektromos hálózatról.
- A hálózati csatlakozódugót biztonságosan, valamint teljesen szárazra törölve és portalanítva dugja be a kimeneti aljzatba.
- Ne permetezzen vizet a készülék belsejébe vagy külsejére tisztítás céljából.
- A tápkábelt ne a vezetéknél fogva húzza ki a konnektorból. Fogja meg erősen a hálózati csatlakozódugót, majd egy határozott, egyenes mozdulattal húzza ki azt a kimeneti aljzataból.
- A készülék szétszerelését, javítását vagy átalakítását kizárólag az LG Electronics szervizközpont képzett szakemberei végezhetik. Vegye fel a kapcsolatot az LG Electronics ügyfél-információs központjával, ha a készüléket más helyre szállítja és telepíti.

Leselejtezés

- A régi gép leselejtezése előtt áramtalítsa. A helytelen használat elkerülése érdekében vágja el a kábelt közvetlenül a készülék mögött.
- A csomagolóanyagokat (például műanyag zacskókat vagy hungarocell elemeket) tartsa gyermekektől távol. A csomagolóanyagok fulladást okozhatnak.
- A készülék leselejtezése előtt vágja le a tápkábelt és távolítsa el az ajtót, hogy elkerülje a gyermekek vagy kistestű állatok beszorulásának veszélyét.

TELEPÍTÉS

Alkatrészek és specifikációk

MEGJEGYZÉS

- A készülék minőségének javítása érdekében a készülék megjelenése és műszaki jellemzői előzetes értesítés nélkül módosulhatnak.

Elülső nézet

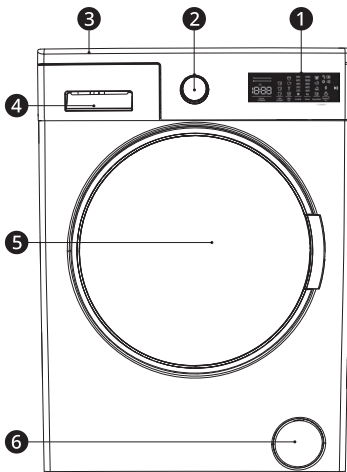

- ❶ Vezérlőpanel
- ❷ Programválasztó gomb
- ❸ Felső lemez
- ❹ Mosószer-adagoló fiók
- ❺ Dob
- ❻ Szivattyú szűrőfedél

Hátsó nézet

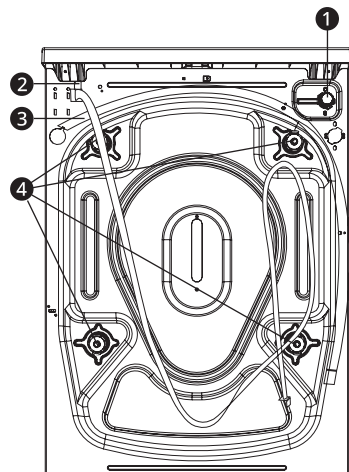

- ❶ Vízbemeneti szelep
- ❷ Tápkábel
- ❸ Leeresztő tömlő
- ❹ Szállítócsavarok

Specifikációk

Modell	F4WT209S6A
Tápforrás	220 - 240 V~, 50 Hz
Súly	74,0 kg

Méret (mm)

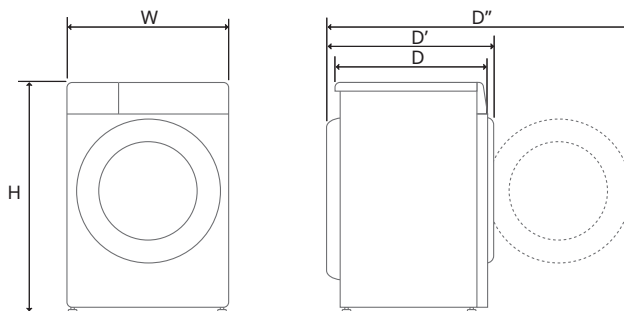

W	600	D	580	D''	1055
H	850	D'	615		

Tartozékok

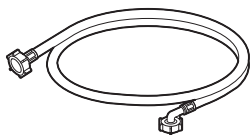

Hideg vizes bevezetőtömlő

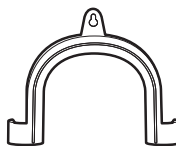

Könyökidom a leeresztő tömlő rögzítéséhez

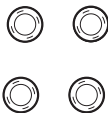

A szállítócsavarok helyének elfedésére szolgáló kupakok

A telepítés helyével kapcsolatos követelmények

A készülék beszerelése előtt ellenőrizze az alábbi információkat, hogy megbizonyosodjon, megfelelően helyezi-e el a készüléket.

Beszerezés helye

- A készüléket stabil talajra kell állítani, hogy a centrifugálási ciklus során a rezgés a lehető legkisebb legyen. A legjobb a betonpadló, mivel az sokkal kevésbé hajlamos a rezgésre a centrifugálás során, mint a fa padlók vagy a szőnyegezett felületek.
- Ha elkerülhetetlen, hogy a készüléket gázsütő vagy széntüzelésű tűzhely mellé szerelje be, helyezzen a két készülék közé alumíniumfóliával borított (85 x 60 cm méretű) szigetelést úgy, hogy a fóliázott felület a gázsütő vagy a tűzhely felé nézzen.
- A készülék telepítésekor ügyeljen arra, hogy meghibásodás esetén az könnyen hozzáférhető legyen a szerelő számára.
- A készülék telepítésekor állítsa be mind a négy lábat csavarkulccsal, így biztosítva a készülék stabilitását.
- Ügyeljen arra, hogy elegendő hely álljon rendelkezésre a készülék ajtajának teljes kinyitásához.
- A vízbevezető tömlők, a lefolyócső és a levegőáramlás megfelelő távolságának biztosítása érdekében hagyjon legalább 20 mm szabad helyet a készülék oldalainál és 100 mm távolságot a készülék mögött. Ügyeljen arra, hogy olyan fal-, ajtó- vagy padlószegélylécek

legyenek, amelyek növelik a szükséges távolságot.

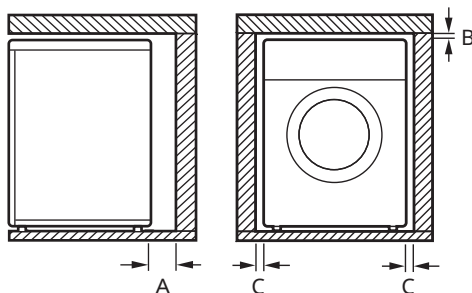

MAGYAR

Index	Távolság (mm)
A	100
B	5
C	20

⚠ FIGYELMEZTETÉS

- Ez a készülék kizárólag háztartási célra készült, ipari felhasználásra nem alkalmas.

Szellőzés

- Ügyeljen arra, hogy semmi ne akadályozza a levegő keringését a készülék körül pl. szőnyegek, lábtörölők stb.

Környezeti hőmérséklet

- Ne telepítse a készüléket olyan helyiségbe, ahol a hőmérséklet fagypont alá süllyedhet. A fagyott tömlők nyomás alatt felrobbanhatnak. Az elektromos vezérlőegység megbízhatósága fagypont alatt jelentősen lecsökkenhet.
- Ha a készülék kiszállítására télen, fagypont alatti hőmérséklet mellett kerül sor, a készülék használata előtt hagyja azt néhány óráig szobahőmérsékleten.

Elektromos csatlakozás

- Ne használjon hosszabbítókábelt vagy elosztót.
- Használat után mindig húzza ki a készülék tápkábelét a konnektorból, és szüntesse meg a vízellátást.
- A készüléket a hatályos elektromos előírásoknak megfelelő földelt aljzatba csatlakoztassa.
- A készüléket úgy kell elhelyezni, hogy a tápcsatlakozó könnyen hozzáférhető legyen.
- A csatlakozóaljzatnak a készülék valamelyik oldalától mérve 1 méteren belül kell lennie.

⚠ FIGYELMEZTETÉS

- A készülék javítását csak szakképzett személyek végezhetik. A tapasztalatlan személyek által végzett javítások sérüléseket vagy a készülék meghibásodását okozhatják. Vegye fel a kapcsolatot az LG ügyfélszolgálatával.
- A csatlakozódugót egy, a helyi törvényeknek és rendeleteknek megfelelően felszerelt és földelt kimeneti aljzathoz kell csatlakoztatni.

A készülék vízszintes beállítása

A szállítócsavar-szerkezetek eltávolítása

⚠ VIGYÁZAT

- Azért, hogy óvja a készüléket az erős rezgésektől és a töréstől, távolítsa el a szállítócsavarokat és a tartókat.

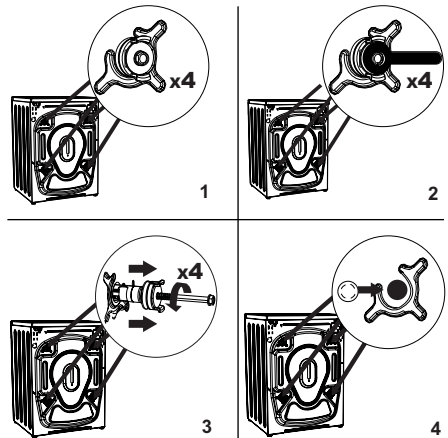

- 1 Távolítsa el a 4 szállítócsavart és a gumi távtartókat a készülék hátuljáról.
- 2 Lazítsa meg a szállítócsavarokat az óramutató járásával ellentétes irányban elforgatva egy megfelelő csavarkulccsal.
- 3 Távolítsa el a szállítócsavarokat egyenesen húzva.
- 4 Illessze be a tartozéktáskában található műanyag zárófedeleket a szállítócsavarok eltávolítása után keletkezett résekbe. A szállítócsavarokat a későbbi használat érdekében el kell tárolni.

A szintezés ellenőrzése

Ha a felső lemez széleit átlósan lefelé nyomja, a készüléknek egyáltalán nem szabad fel- és lefelé mozognia (ellenőrizze mindkét irányt).

- Ha a készülék billeg a felső lap átlós irányú megnyomásakor, akkor ismét állítsa be a lábakat.
- A telepítést követően ellenőrizze, hogy a készülék teljesen szintben van-e.

MEGJEGYZÉS

- A fa- vagy alpadlók hozzájárulnak a túlzott mértékű rezgéshez és a kiegyenlítetlenséghez. A túlzott zaj és rezgés megszüntetése vagy csökkentése érdekében fontolja meg a fapadló megerősítését vagy merevítését.
- Ne próbálja meg kijavítani a padló egyenetlenségeit fadarabokkal, kartonlapokkal vagy hasonló anyagokkal.

A lábak beállítása és szintezése

A készülék beszerelésekor azt be kell igazítani és tökéletesen vízszintesen kell elhelyezni. Ha a készülék nincs beigazítva és szintbe hozva, akkor károsodhat, vagy nem működhet megfelelően.

- 1 Lazítsa meg a műanyag biztosító anyát.
 - Ne illesszen fadarabokat stb. a lábak alá.
 - Győződjön meg róla, hogy mind a négy láb stabilan nyugszik a padlón.

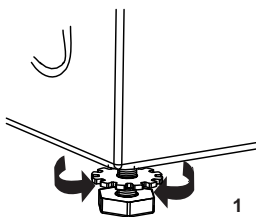

MEGJEGYZÉS

- Ne telepítse a készüléket alapzatra, állványra vagy döntött felületre, kivéve, ha azt az LG Electronics kifejezetten ehhez a modellhez történő használatra gyártotta.

- 2 A készülék magasságának növeléséhez forgassa a lábakat az óramutató járásával megegyező irányba. A készülék magasságának csökkentéséhez forgassa a lábakat az óramutató járásával ellentétes irányba.

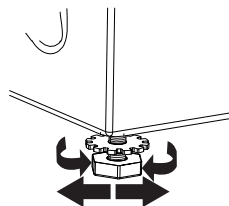

- 3 Ellenőrizze, hogy a készülék alján lévő összes biztosító anyát megfelelően meghúzta.

MEGJEGYZÉS

- A készülék megfelelő elhelyezése és szintezése hosszan tartó, normál és megbízható működést garantál.
- A készüléknek 100%-ban vízszintesen és stabilan, kemény padlón kell állnia.
- Terhelés alatt nem „billeghet” egyik oldalról a másikra.
- Ügyeljen arra, hogy a készülék lábai ne legyenek nedvesek. Ennek elmulasztása rezgést és zajos működést eredményezhet.

A vízbevezető tömlő csatlakoztatása

Megjegyzés a csatlakoztatáshoz

- A víznyomásnak **50 kPa** és **800 kPa** (0,5–8,0 kgf/cm²) között közé kell esnie. Ha a víznyomás **800 kPa** feletti, akkor egy nyomáscsökkentő eszköz kell beszerelni.
- Rendszeresen ellenőrizze a vízellátó tömlő állapotát, és szükség esetén cserélje ki.

MEGJEGYZÉS

- Ne húzza túl a vízellátó tömlőt és ne használjon mechanikus eszközöket a bemeneti szelepek meghúzásához.

MEGJEGYZÉS

- A vízbeemethetiz való csatlakozáshoz nem szükséges további visszaáramlás elleni védelemről gondoskodni.

A gumi tömítés ellenőrzése

A vízbevezető tömlőkhöz két gumitömítés ❶ tartozik. Ezek a vízszivárgás megakadályozását szolgálják. A csapoknál az illeszkedés megfelelően tömített.

- Ne használjon mechanikus eszközöket, pl. fogókat a vízbevezető tömlők meghúzásához. Ügyeljen arra, hogy a vízbevezető tömlő hajlított vége a készülékre legyen csatlakoztatva.

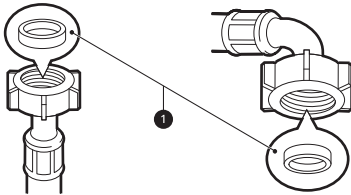

A tömlő csatlakoztatása a vízcsaphoz

Csavarmentes tömlő csatlakoztatása mentes vízcsaphoz

Csavarja az ellátó tömlő csatlakozóját a vízcsapra. Húzza meg kézzel, egy puha ruha segítségével. ne húzza túl az ellátó tömlőt semmilyen mechanikus eszközzel.

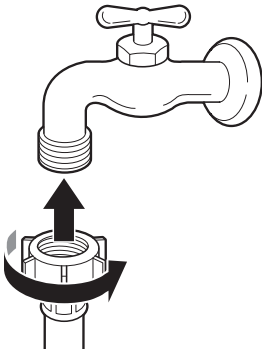

MEGJEGYZÉS

- Miután a vízbevezető tömlőt a vízcsaphoz csatlakoztatta, nyissa meg a csapot és öblítse ki a vízvezetékéből az esetleges idegen anyagokat (szennyeződést, homokot, fűrészpport, stb.). Hagyja a vizet kifolyni egy vödörbe, és ellenőrizze a víz hőmérsékletét.

A tömlő csatlakoztatása a készülékhez

Csavarozza a vízbevezető tömlőt a vízbevezető szelephoz a készülék hátlapján.

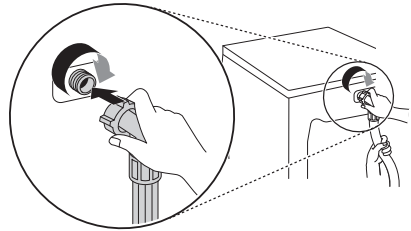

- Ne csatlakoztassa a tömlőt a melegvíz-ellátásra az egy vízbevezetővel felszerelt modellek esetében. Csak hidegvíz-ellátásra csatlakoztassa.

MEGJEGYZÉS

- Ha a csatlakoztatás elvégzése után a tömlőből szivárog a víz, ismételje meg újra a lépéseket. Hagyományos csaptípust használjon. Ha a csap négyszögletű vagy túl nagy, távolítsa el a vezetőlemezt, mielőtt a csapot az adapterbe helyezi.
- Biztosítsa, hogy a tömlő ne tudjon összegubancolódni vagy elakadni.

Vízleeresztő tömlő elhelyezése

Vízleeresztő tömlő elhelyezése könyökiddommal

A leeresztő tömlőnek a padlótól maximum **100 cm**-re kell elhelyezkednie. Ellenkező esetben lassan, vagy egyáltalán nem távozik a víz a készülékből.

- A leeresztő tömlő megfelelő rögzítése megakadályozza a padló vízszivárgásból eredő sérüléseit.

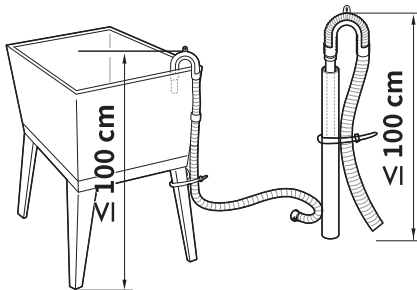
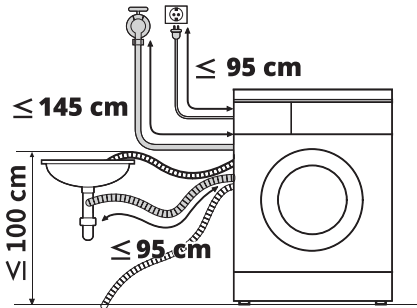

- Ha a vízleeresztő tömlő túl hosszú, ne próbálja meg a felesleges tömlőszakaszt visszatolni a készülékbe. Ez rendellenes zajokat okozhat.
- Ha a leeresztő tömlőt mosdókagylóra erősíti, szorosan rögzítse egy zsinórral.

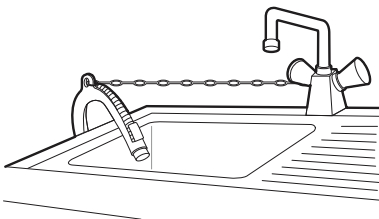

ÜZEMELTETÉS

Üzemeltetés áttekintése

A készülék használata

Az első mosás előtt válassza ki a **Cotton (Pamut)** mosóprogramot, majd adja hozzá a mosószer felét. Indítsa el a készüléket ruhák nélkül. Ezáltal eltávolítja a lehetséges maradványokat és vizet a dobból, amelyek a gyártás során esetleg benne maradtak.

- 1 Válogassa szét a ruhákat és adagolja be a gépbe.
 - Válogassa szét a ruhákat szükség szerint az anyag típusa, a szennyezettség foka, a szín és a töltet tömege szerint. Nyissa ki az ajtót és tegye be a ruhákat a készülékbe.

⚠ VIGYÁZAT

- Az ajtó becsukása előtt győződjön meg arról, hogy minden ruha a dob belsejében legyen, és ne lógjon túl az ajtó gumitömítésén, ahol beragadhatnak az ajtó becsukásakor. Ennek elmulasztása az ajtó tömítés és a ruhák károsodását okozhatja.

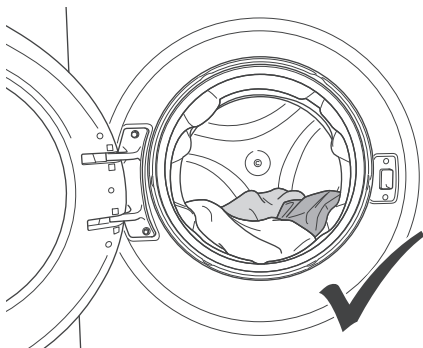

⚠ VIGYÁZAT

- A ruhák és az ajtó tömítés sérülésének elkerülése érdekében távolítsa el minden ruhaneműt a rugalmas ajtó tömítésből.

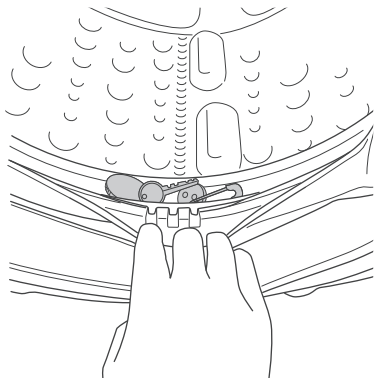



- 2 Adagoljon a gépbe tisztítószeret vagy mosószert és öblítőt.
 - Adagoljon megfelelő mennyiségű mosószert a mosószer-adagolóba. Szükség esetén öntsön fehérítőt vagy öblítőt az adagolófiók megfelelő rekeszeibe.
- 3 Csatlakoztassa a gépet a hálózathoz, majd kapcsolja be a vízellátást.
- 4 Válassza ki a kívánt mosási ciklust.
 - Forgassa a kívánt pozícióba a programválasztó gombot.
 - Most adja meg a mosási hőmérsékletet és a centrifugálási sebességet. Figyeljen a ruhái címkéjén lévő jelzésekre.
- 5 A program indítása.
 - Nyomja meg a **Indítás/Szüneteltetés** gombot a program indításához. A készülék rövid ideig víz nélkül keveri a készüléket, hogy megmérje a töltet súlyát.

6 A program befejezése.

- Amikor a program befejeződik, End jelenik meg az elektronikus kijelzőn.

MEGJEGYZÉS

- A gép féltöltet-felismerő rendszerrel rendelkezik.
 - Ha a maximális töltet felénél kevesebb mosnivalót helyez a gépbe, akkor az a kiválasztott programtól függetlenül automatikusan kiválasztja a féltöltet funkciót.
 - Ennek révén a kiválasztott program hamarabb lefut, és kevesebb vizet ill. energiát használ.
- Ha szüneteltetni kíván/meg kíván szakítani egy programot, vagy mosnivalót kíván hozzáadni:

	<p>Nyomja meg a gombot a kiválasztott program szüneteltetéséhez vagy újraindításához.</p> <ul style="list-style-type: none"> - A funkció akkor hasznos, ha mosnivalót kíván hozzáadni.
	<p>A LED akkor világít, ha a program elindul, az ajtó pedig nyitva van.</p> <ul style="list-style-type: none"> - Most kinyithatja az ajtót és behelyezheti a mosnivalót.
	<p>A LED akkor világít, ha a program elindul, az ajtó pedig zárva van.</p> <ul style="list-style-type: none"> - Elmulasztotta azt a lépést, melyben mosnivalót adhat hozzá.
<p>Off (Kikapcsolás)</p>	<p>Ha meg kíván szakítani egy futó programot, fordítsa a programválasztó gombot „Ki” állásba.</p> <ul style="list-style-type: none"> - A gép abbahagyja a mosást, a program pedig megszakad. - A gépben lévő víz leengedéséhez fordítsa a programválasztó gombot tetszőleges programállásba. A gép leereszti a vizet és megszakítja a programot.

A mosási töltet előkészítése

Válogassa szét a mosnivalót a legjobb mosási eredmény érdekében, majd készítse elő a ruhákat a kezelési címkén látható jelképek szerint.

A ruhák válogatása

- Szennyezettségi fok (magas, normál, alacsony). Ha lehetséges, az erősen szennyezett ruhákat nem mossa együtt az enyhén szennyezettekkel.
- Szín (fehér, világos, sötét): A sötét, vagy festett ruhákat a fehér, vagy világos színűektől elkülönítve mossa. A festett és a világos ruhák vegyes mosása megfestéshez, vagy a világosabb ruhák elszíneződéséhez vezethet.
- Szősz (szőszölő, szőszgyűjtő): A szőszölő és a szőszvonzó ruhákat mindig külön mossa. A szőszölő ruhák szőszökkel vonhatják be a szőszgyűjtő ruhákat.

A ruhák kezelési címkéjének ellenőrzése

A jelzések leírják az adott ruhaneműk anyagát, és elmagyarázzák a szükséges mosási programot.

A kezelési címkéken használt jelzések

Jelzés	Mosás / anyag típusa
	<ul style="list-style-type: none"> • Normál mosás • Pamut, vegyes anyag
	<ul style="list-style-type: none"> • Szintetikus • Szintetikus, vegyes anyag
	<ul style="list-style-type: none"> • Speciális kímélő mosás • kímélő
	<ul style="list-style-type: none"> • Csak kézi mosás • Gyapjú, selyem
	<ul style="list-style-type: none"> • Ne mossa

MEGJEGYZÉS

- A jelzések alatti vonások információval szolgálnak az anyag típusáról és a megengedett maximális mechanikai igénybevételről.

Ruhák ellenőrzése betöltés előtt

- Annak elősegítésére, hogy a ruhák súlya egyenletesen oszadjon el centrifugálás során, kombinálja a nagyobb és a kisebb ruhadarabokat.
- Soha ne mosson egyetlen ruhaneműt. A terhelés kiegyenlítéséhez tegyen be 1-2 hasonló vagy kisebb ruhaneműt.
- Ellenőrizze, hogy minden zseb üres-e. Az olyan tárgyak, mint a szögek, hajcsatok, gyufák, tollak, érmék és kulcsok a készülékben és a ruhákban is kárt tehetnek.

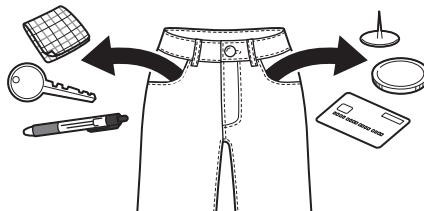

- A kényes ruhadarabokat (harisnya, merevítő melltartó) mosóhálóban mossa.
- Húzza fel a cipzárakat és rögzítse a kapcsokat és pertliket, hogy ne akadassanak bele a többi ruhába.
- A szennyeződések és foltok előkezeléséhez dörzsöljön egy kevés mosószeres vizet a foltra.

Mosószert és öblítőt adagolása

Mosószert-adagolás

- A mosószert a mosószert gyártójának utasításai szerint használja, és mindig a ruha típusának, színének és szennyezettség fokának, valamint a mosási hőmérsékletnek megfelelő mosószert

vállasszon. Kizárólag előltöltős mosógépekben alkalmazható mosószereket használjon.

- Ha túl sok hab képződik, csökkentse a mosószert mennyiségét.
- Ha túl sok mosószert használ, a túl sok keletkező hab nem megfelelő mosási eredményhez vagy a motor túlterheléséhez vezethet.
- Folyékony mosószert használata esetén kövesse a mosószert gyártójának utasításait.
- Ha a mosási ciklust azonnal elindítja, akkor a folyékony mosószert közvetlenül a fő mosószert adagoló fiókba öntheti.
- Ne használjon folyékony mosószert a **Delay (Késleltetés)** és **Pre Wash (Előmosás)** funkciók használata esetén, mivel a folyadék azonnal adagolódba kerül és belekeveredhet a fiókba vagy a dobba.
- A mosószert mennyiségét a víz hőmérsékletéhez, keménységéhez, valamint a betöltött ruhák méretéhez és szennyezettség szintjéhez kell igazítani. A legjobb eredmények érdekében kerülje a mosószert adagolását. Ellenkező esetben túlzott habképződés történhet.
- A mosószert hozzáadása és a vízhőmérséklet kiválasztása előtt ellenőrizze a ruha címkéjét.
- Adott típusú ruhához csak a megfelelő mosószereket használja.
 - A folyékony mosószereket gyakran speciális felhasználási módúak, pl. színes ruha, gyapjú, kényes anyag vagy sötét ruhák.
 - Mosóporok minden ruhatípushoz megfelelőek.
 - A fehér és halvány színű ruhák hatékonyabb mosásához használjon mosóport és fehérítőt.
 - A mosószert a mosási ciklus elején kiöblítődik a készülékbe az adagoló-fiókból.

A mosószert-adagoló használata

Mosószert-adag hozzáadása az adagolóhoz:

- 1 Nyissa ki a mosószert-adagoló-fiókot.
- 2 Öntse a mosószert és az öblítőt a megfelelő rekeszekbe.

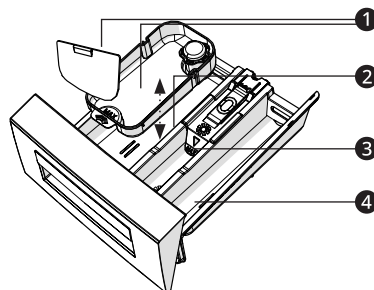

- 1 Folyékony mosószert tartozékok
- 2 Fő mosás mosószertének rekesze
- 3 Folyékony öblítő rekesze
- 4 Előmosás mosószertének rekesze

- 3 A ciklus indítása előtt zárja le finoman a mosószert-adagoló fiókot.
 - A fiók becsapása esetén a mosószert átfolyhat egy másik rekeszbe, vagy a programozottnál korábban kerülhet a dobba.
 - Vigyázzon, hogy ne csukja oda az ujját a fiók zárása közben.
 - Normális, ha a ciklus végén egy kevés mennyiségű víz marad a mosószert-adagoló rekeszeiben.

MEGJEGYZÉS

- Ügyeljen arra, hogy a mosószert ne keményedjen meg. Ez dugulásokhoz, nem megfelelő öblítéshez és szagok kialakulásához vezethet.
- Teljes töltet: A gyártó javaslatainak megfelelően.
- Részleges töltet: A normál mennyiség 1/2 része
- Minimális töltet: A teljes töltet 1/3 része.

Öblítő rekesz

Ez a rekesz folyékony öblítőt tartalmaz, amelyet a készülék a végső öblítési ciklus során automatikusan adagol. Por formájú vagy folyékony öblítő egyaránt használható.

- Töltsön be öblítőszerrel a maximum jelölésig. Ha a maximum jelölésnél több öblítőt tölt be, akkor túl korai beadagolás történhet, ami foltot hagyhat a ruhákon.

MEGJEGYZÉS

- Ne öntse az öblítőt közvetlenül a dobban lévő ruhákra, mivel ilyen esetben sötét szennyeződés keletkezik a ruhákon, ami nagyon nehezen távolítható el.
 - Ne hagyja az öblítőt 1 napnál tovább a mosószeradagoló-fiókban. Az öblítő megkeményedhet. A túl sűrű öblítő az adagolóban maradhat. Ha az öblítőszer túl sűrű, akkor úgy kell hígítani, hogy az könnyedén folyhasson.
 - A víz mosás közben történő szivattyúzása során ne nyissa ki a fiókot.
 - Soha ne használjon oldószereket (benzint stb.).
-

Vízlágyító adagolása

A vízlágyító (mint például a vízkő elleni szer) használatával csökkenthető a mosószer mennyisége kemény víz esetén.

- Először adja hozzá a mosószert, majd a vízlágyítót. Annyit oldjon fel, amennyi a csomagoláson látható.

Vezérlőpanel

A tényleges vezérlőpanel modellenként eltérő lehet.

Vezérlőpanel funkciói

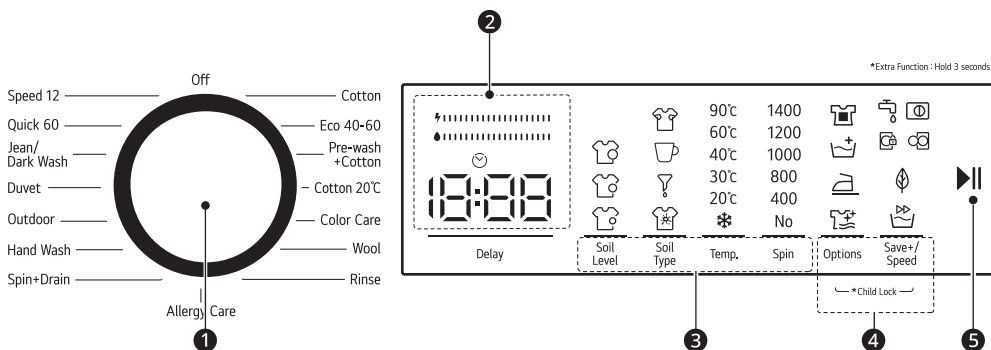

Leírás	
1	<p>Programválasztó gomb</p> <ul style="list-style-type: none"> A programok a ruhák típusától függően állnak rendelkezésre. A kiválasztott programot egy felvillanó fény jelzi.
2	<p>Kijelző</p> <ul style="list-style-type: none"> A kijelző a beállítások, a fennmaradó idő, az opciók és az állapotüzenetek megjelenítésére szolgál. A készülék bekapcsolásakor az alapértelmezett beállítások világítanak a kijelzőn.
3	<p>A mosási program testre szabására szolgáló gombok</p> <p>Ezek a gombok a programhoz tartozó vízhőmérséklet vagy centrifugálási sebesség beállítására szolgálnak.</p> <ul style="list-style-type: none"> A jelenlegi beállítások a kijelzőn láthatók. Nyomja meg az adott opció gombját az egyéb beállítások kiválasztásához.
4	<p>Speciális beállítások és funkciók</p> <ul style="list-style-type: none"> A speciális funkciók használatához nyomja és tartsa lenyomva a megfelelő gombot 3 másodpercig. A megfelelő szimbólum megjelenik a kijelzőn. Itt egy további programot választhat ki, melynek kiválasztását egy felvillanó fény jelzi.
5	<p>Indítás/Szüneteltetés gomb</p> <ul style="list-style-type: none"> Ez a gomb a mosási ciklus indítására, illetve szüneteltetésére szolgál. A mosási ciklus ideiglenes leállításához nyomja meg ezt a gombot. Ha a gépet készenléti üzemmódba kapcsolja, az elektronikus kijelzőn a Indítás/Szüneteltetés led villogni fog.

Programtáblázat

Mosási program

Cotton (Pamut)	60°C (60°C - 90 °C)	Max. töltés: 9 kg
Leírás	Nagyon szennyezett pamut és len textíliák. (Alsónemű, ágynemű, terítő, törölköző (max. 4,0 kg), ágynemű stb.)	

Eco 40-60 (Eco 40-60)	40 °C (40 °C - 60 °C)	Max. töltés: 9 kg
Leírás	Szennyezett pamut és len textíliák. (Alsónemű, ágynemű, terítő, törölköző (max. 4,0 kg), ágynemű stb.)	

Pre-Wash + Cotton (Előmosás + Pamut)	60 °C (Cold (Hideg), 30 °C - 60 °C)	Max. töltés: 9 kg
Leírás	Szennyezett pamut és len textíliák. (Alsónemű, ágynemű, terítő, törölköző (max. 4,0 kg), ágynemű stb.)	

Cotton 20 °C (Pamut 20 °C)	20 °C (Cold (Hideg) 20 °C-ig)	Max. töltés: 4,5 kg
Leírás	Kevésbé szennyezett pamut és vászon textíliák. (Alsónemű, lepedő, terítő, törölköző (max. 2,0 kg) ágynemű stb.)	

Color Care (Színes)	40 °C (Cold (Hideg), 30 °C - 40 °C)	Max. töltés: 9 kg
Leírás	Kevésbé szennyezett pamut és vászon textíliák. (Alsónemű, lepedő, terítő, törölköző (max. 4,0 kg) ágynemű stb.)	

Wool (Gyapjú)	30 °C (Cold (Hideg), 30 °C)	Max. töltés: 2,5 kg
Leírás	Gyapjú ruhák, amelyek a címke szerint géppel moshatók.	

Rinse (Öblítés)	Cold (Hideg)	Max. töltés: 9 kg
Leírás	A mosási ciklus után további öblítést tesz lehetővé bármilyen típusú ruhához.	

Allergy Care (Antibakteriális)	60 °C (Cold (Hideg), 30 °C - 60 °C)	Max. töltés: 4 kg
Leírás	Babaruhák	

Spin + Drain (Centrifuga)		Cold (Hideg)	Max. töltés: 9 kg
Leírás	Ezt a programot bármilyen típusú ruhához használhatja, ha a mosási ciklus után egy további centrifugálást szeretne végrehajtani. A leengedés programot a gépben felgyülemlt víz leengedésére használhatja (ruha hozzáadásakor vagy eltávolításakor). A leengedés program bekapcsolásához fordítsa a programgombot a centrifugálás/leengedés állásba. Miután a kiegészítő funkció segítségével kiválasztotta a „centrifugálás törölve” lehetőséget, a program elindul.		

Hand Wash (Kézi mosás)		30 °C (Cold (Hideg), 30 °C)	Max. töltés: 2,5 kg
Leírás	Kézi mosáshoz vagy kényes ruhák mosásához ajánlott.		

Outdoor (Venkovní Oblečení)		40 °C (Cold (Hideg), 30 °C – 40 °C)	Max. töltés: 3,5 kg
Leírás	Nagyon szennyezett vagy szintetikus-kevertszálas textíliák. (Nylon zoknik, ingek, blúzok, szintetikus anyagok - beleértve a nadrágokat is stb.)		

Duvet (Paplan)		40 °C (Cold (Hideg), 30 °C – 40 °C)	-
Leírás	A mosógépben mosható címkével ellátott szintetikus paplan mosásához. (max. 2,5 kg)		

Jean / Dark Wash (Farmer/ sötét ruhák)		30 °C (Cold (Hideg), 30 °C)	Max. töltés: 3,5 kg
Leírás	Fekete és sötét színű, pamut, kevertszálas vagy farmerből készült ruhadarabok. Kifordítva mossa. A farmerok gyakran tartalmaznak túl sok festéket, és az első néhány mosás során engedhetik a színüket. A világos és sötét színű ruhadarabokat mossa külön.		

Quick 60 (Gyors 60)		60 °C (Cold (Hideg), 30 °C – 60 °C)	Max. töltés: 4 kg
Leírás	Szennyezett, pamut, színes és vászon textíliák 60°C-on 60 perc alatt kimosva.		

Speed 12 (Gyors 12)		30 °C (Cold (Hideg), 30 °C)	Max. töltés: 2 kg
Leírás	Rövid idő, 12 perc alatt, enyhén szennyezett, pamut, színes és vászon textíliákat moshat.		

MEGJEGYZÉS

- Állítsa be a választott mosóprogramnak megfelelő vízhőmérsékletet. A ruhák károsodásának elkerülése érdekében mosáskor mindig kövesse a ruhanemű címkéjén található gyártói utasításokat és egyéb tájékoztatásokat.
- Válassza ki a kívánt programhoz a megfelelő mosási hőmérsékletet és centrifugálási sebességet.

MEGJEGYZÉS

- A tényleges vízhőmérséklet eltérhet a programhoz közzétett hőmérséklettől.
- Semleges mosószer használata javasolt.

Extra opciók

*1 Ez az opció automatikusan a program részét képezi, és nem törölhető.

MEGJEGYZÉS

- A LED akkor világít, ha az opció ki van választva.
- A LED akkor villog, ha az opció nincs engedélyezve.

Program	Soil Level (Szennyeződés mértéke)	Soil Type (Szennyeződés típusa)	Save+ mode (Save+)	Speed mode (Sebesség)
Cotton (Pamut)	●	●	●	●
Eco 40-60 (Eco 40-60)	●		●*1	
Pre-Wash + Cotton (Előmosás + Pamut)	●	●		
Cotton 20 °C (Pamut 20 °C)			●*1	
Color Care (Színes)	●	●	●	●
Wool (Gyapjú)	●			
Rinse (Öblítés)				
Allergy Care (Antibakteriális)		●		
Spin + Drain (Centrifuga)				
Hand Wash (Kézi mosás)	●		●	●

Program	Soil Level (Szennyeződés mértéke)	Soil Type (Szennyeződés típusa)	Save+ mode (Save+)	Speed mode (Sebesség)
Outdoor (Venkovní Oblečení)	●	●	●	●
Duvet (Paplan)	●	●	●	●
Jean / Dark Wash (Farmer/sötét ruhák)	●	●	●	●
Quick 60 (Gyors 60)		●		●
Speed 12 (Gyors 12)				●*1

Program	Pre Wash (Előmosás)	Extra Rinse (Extra Öblítés)	Easy Ironing (Snadné žehlení)	Anti-Allergy (Antiallergén)
Cotton (Pamut)	●	●	●	●
Eco 40-60 (Eco 40-60)	●	●	●	
Pre-Wash + Cotton (Előmosás + Pamut)	●*1			
Cotton 20 °C (Pamut 20 °C)		●	●	
Color Care (Színes)	●	●	●	
Wool (Gyapjú)		●		
Rinse (Öblítés)		●	●	●
Allergy Care (Antibakteriális)	●		●	●*1
Spin + Drain (Centrifuga)			●	
Hand Wash (Kézi mosás)		●		

Program	Pre Wash (Előmosás)	Extra Rinse (Extra Öblítés)	Easy Ironing (Snadné žehlení)	Anti-Allergy (Antiallergén)
Outdoor (Venkovní Oblečení)	●	●	●	●
Duvet (Paplan)	●	●	●	●
Jean / Dark Wash (Farmer/sötét ruhák)	●	●	●	●
Quick 60 (Gyors 60)			●	
Speed 12 (Gyors 12)			●	

Kiválasztható maximális centrifugálási sebesség

Program	Centrifugázási sebesség	
	Alapértelmezett	Elérhető
Cotton (Pamut)	1400 fordulat/perc	Összes
Eco 40-60 (Eco 40-60)	1400 fordulat/perc	Összes
Pre-Wash + Cotton (Előmosás + Pamut)	1400 fordulat/perc	Összes
Cotton 20 °C (Pamut 20 °C)	1400 fordulat/perc	Összes
Color Care (Színes)	1400 fordulat/perc	Összes
Wool (Gyapjú)	800 fordulat/perc	Legfeljebb 800 fordulat/perc
Rinse (Öblítés)	1400 fordulat/perc	-
Allergy Care (Antibakteriális)	800 fordulat/perc	Legfeljebb 800 fordulat/perc
Spin + Drain (Centrifuga)	1400 fordulat/perc	Összes
Hand Wash (Kézi mosás)	800 fordulat/perc	Legfeljebb 800 fordulat/perc
Outdoor (Venkovní Oblečení)	1200 fordulat/perc	Legfeljebb 1200 fordulat/perc
Duvet (Paplan)	800 fordulat/perc	Legfeljebb 800 fordulat/perc
Jean / Dark Wash (Farmer/ sötét ruhák)	800 fordulat/perc	Legfeljebb 800 fordulat/perc

Program	Centrifugázási sebesség	
	Alapértelmezett	Elérhető
Quick 60 (Gyors 60)	1400 fordulat/perc	Összes
Speed 12 (Gyors 12)	800 fordulat/perc	Legfeljebb 800 fordulat/perc

MEGJEGYZÉS













- A tényleges maximális centrifugálási sebesség a helyi feltételektől függhet. A fenti értékek a legközelebb eső százás értékre vannak kerekítve.

Speciális beállítások és funkciók

A speciális beállítások és funkciók segítségével testre szabhatja a programokat.

A mosási program testre szabása

Minden program rendelkezik alapértelmezett beállításokkal, melyek automatikusan ki vannak választva. A mosási program kiválasztása után a beállításokat saját igényei szerint testre szabhatja.

		90°C	1400
		60°C	1200
		40°C	1000
		30°C	800
		20°C	400
		No	No
1	2	3	4

1 Válassza ki a **Soil Level (Szennyeződés mértéke)** lehetőséget a(z) **1** gomb lenyomásával.

- A szennyezettségi szint kiválasztásával rövidebb vagy hosszabb ideig, alacsonyabb vagy magasabb hőmérsékleten moshatja ruháit, a ruhák szennyezettségi szintjétől függően.

MEGJEGYZÉS





- A szennyezettségi szintek néhány programban automatikusan beállítódnak. A változtatásokat saját belátása szerint végezheti el.
- Ha nem változik a szint a gomb megérintésekor, az azt jelenti, hogy a kiválasztott programban nem lehet kiválasztani a szennyezettségi szintet.

2 Válassza ki a **Soil Type (Szennyeződés típusa)** lehetőséget a(z) **2** gomb lenyomásával.

FIGYELMEZTETÉS

- Ne hagyja, hogy a ruháiba a foltok beleszáradjanak és beleragadjanak, hogy a szennyezettségi szint kiválasztására szolgáló kiegészítő funkció teljes mértékben betölthesse szerepét.

- Előzetesen tisztítsa meg a száraz anyagoktól. Nyomkodja meg a ruháin újonnan keletkezett foltokat egy kendővel, mielőtt elkezdené a mosásukat. Ne dörzsölje!

Soil Type (Szennyeződés típusa)	Leírás
 Izzadságfolt	Ez a kiegészítő funkció előzetesen hideg vizes öblítést ad a kiválasztott programhoz. Hideg vízben áztatja a ruhát, hogy az izzadságfoltoktól megtisztítsa, mielőtt a kiválasztott mosási program elindulna.
 Kávéfolt	Ez a kiegészítő funkció új mosási műveleteket ad a kiválasztott programhoz. Meghosszabbítja a mosás időtartamát, és egy mosási algoritmust alkalmaz a folt eltávolítása érdekében.
 Olajfolt	Ez a kiegészítő funkció előzetesen hideg vizes öblítést ad a kiválasztott programhoz és új mosási műveleteket ad a kiválasztott programhoz. Hideg vízben áztatja a ruhákat a kiválasztott mosási program előtt és egy mosási algoritmust alkalmaz az olajfoltok kitisztítása érdekében.
 Mix (Vegyes)	Ez a kiegészítő funkció előzetesen meleg vizes öblítést ad a kiválasztott programhoz és új mosási műveleteket ad a kiválasztott mosási programhoz. Meleg vízben áztatja a ruhákat, hogy fellazítsa a vegyes foltokat a kiválasztott mosási program előtt, mielőtt a kiválasztott program elindulna.

MEGJEGYZÉS

- Mielőtt elindítaná a mosógépét, válthat a foltok típusai között. Miután elindította a gépet, nem tudja törölni vagy megváltoztatni a kiválasztott folt-típust.
- Törölheti a gép mosási programját, és kiválaszthatja a megfelelő folt-típust, majd újraindíthatja a programot.
- Ha a mosás végére a beállított foltválasztással nem sikerült elérni a kívánt eredményt, akkor lehetséges, hogy rossz típust választott; a folt eltávolításához indítsa újra a mosási ciklust a helyes foltválasztással.

- 3 Válassza ki a vízhőmérsékletet a **3** gomb lenyomásával.
 - A mosóvíz hőmérsékletének beállítása gomb megnyomásával fokozatosan csökkentheti a mosóvíz hőmérsékletét a kiválasztott program maximális vízhőmérséklete és a hideg vizes mosás között.
- 4 Válassza ki a centrifugálási sebességet a **4** gomb lenyomásával.
 - A sebességbeállító gombbal beállíthatja a mosás sebességét. Amikor új programot választ, a kiválasztott program maximális centrifugálási sebessége megjelenik a centrifugálási sebesség kijelzőn.
 - A centrifugálási sebesség beállító gomb megnyomásával fokozatosan csökkentheti a centrifugálási sebességet a kiválasztott program maximális centrifugálási sebessége és a centrifugálás törlése között.
- 5 A **Indítás/Szüneteltetés** gomb megnyomásával indítsa el a testre szabott programot.
 - Ha a gépet készenléti üzemmódba kapcsolja, az elektronikus kijelzőn a **Indítás/Szüneteltetés** led villogni fog.

Késleltetés

Beállíthatja ezt a funkciót, hogy a készülék egy bizonyos idő elteltével automatikusan elinduljon és leálljon.

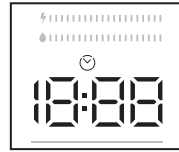

- 1 Válasszon ki egy mosási programot.
- 2 Nyomja meg az **Delay (Késleltetés)** gombot szükség szerint.
- 3 Nyomja meg az **Indítás/Szüneteltetés** gombot.

MEGJEGYZÉS

- A késleltetési funkció kiválasztása után a **Indítás/Szüneteltetés** gomb megérintése nélkül is kiválaszthat más funkciókat, majd a **Indítás/Szüneteltetés** gombot megérintve engedélyezheti az időzítést.
- A késleltetési funkció törlése:
 - Ha nem nyomta meg a **Indítás/Szüneteltetés** gombot, akkor tartva lenyomva a **Delay (Késleltetés)** gombot addig, amíg az elektronikus kijelzőn meg nem jelenik a kiválasztott program időtartama. Ha megjelenik az elektronikus kijelzőn a program időtartama, az azt jelenti, hogy a késleltetés törlésre került.
 - Ha megnyomta a **Indítás/Szüneteltetés** gombot a gép elindításához, csak egyszer kell megnyomnia a **Delay (Késleltetés)** gombot, az kialszik az elektronikus kijelzőn, nyomja meg a **Indítás/Szüneteltetés** gombot a mosási ciklus indításához.

Energia/vízhatékonysági sáv

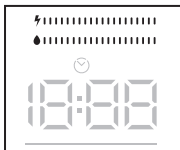

Az energia/vízhatékonysági sáv egy hatékonysági mutató, amely 2 sávból áll. Az energia/vízhatékonysági sáv az energia- és vízfogyasztás mennyiségét mutatja. Minél nagyobb a sáv, annál nagyobb az energia- vagy vízfogyasztás. Az energia/vízhatékonysági sáv a kiválasztott program időtartamától, a hőmérséklet-beállítástól, a centrifugálási sebességtől és más kiegészítő funkcióktól függően meghosszabbodhat vagy lerövidülhet.

Child Lock (Gyerekzár)

A gyerekzár funkció lehetővé teszi, hogy lezárja a gombokat, hogy az Ön által kiválasztott mosási ciklust ne lehessen véletlenül megváltoztatni.

Gyerekzár aktiválása

Nyomja le és tartsa lenyomva az **Options (Opciók)** és a **Save+ / Speed (Save+/Sebesség)** gombot egyszerre legalább 3 másodpercig. A [L] 2 másodpercig fog villogni az elektronikus kijelzőn, amikor a gyerekzár aktiválódik.

MEGJEGYZÉS

- Ha a gyerekzár funkció aktív, és egy program fut, a programtárcsa „Ki” állásba fordításakor és egy másik program kiválasztásakor a korábban kiválasztott program ott folytatódik, ahol abbamaradt.

Gyerekzár inaktiválása

Nyomja le és tartsa lenyomva az **Options (Opciók)** és a **Save+ / Speed (Save+/Sebesség)** gombot egyszerre legalább 3 másodpercig, amíg el nem tűnik a [L] szimbólum az elektronikus kijelzőről.

MEGJEGYZÉS

- Az ajtó nyitva marad abban az esetben, ha a gyermekzár aktív, és az áramellátás megszűnik.

Kiegészítő funkciók

- A szimbólum helye

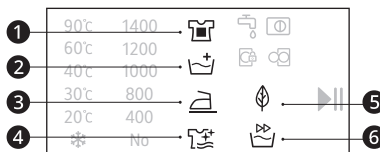

Pre Wash (Előmosás)

Ezt a kiegészítő funkciót előmosásra használhatja a fő mosási ciklus előtt erősen szennyezett ruhák esetében. Ha ezt a funkciót használja, mosószert kell adagolnia az adagoló-fiók előmosás adagolójába. Az előmosás kiegészítő funkció engedélyezéséhez nyomja meg a **Options (Opciók)** gombot, amíg az előmosás szimbólum(1) világítani kezd. Ha az előmosás szimbólum(1) folyamatosan világít az elektronikus kijelzőn, az azt jelenti, hogy a kiegészítő funkció be van kapcsolva.

MEGJEGYZÉS

- Ha az előmosás kiegészítő funkciót szeretné kiválasztani, az előmosás szimbólum (1) azonban nem jelenik meg a kijelzőn, ez azt jelenti, hogy ez a funkció nem alkalmazható a kiválasztott mosási programban.

Még egy öblítés

Ezt a kiegészítő funkciót arra használhatja, hogy a ruhák még egyszer kiöblítésre kerüljenek. A még egy öblítés kiegészítő funkció engedélyezéséhez tartsa lenyomva a **Options (Opciók)** gombot, amíg a még egy öblítés szimbólum(2) világítani kezd. Ha a még egy öblítés szimbólum(2) folyamatosan világít az elektronikus kijelzőn, az azt jelenti, hogy a kiegészítő funkció be van kapcsolva.

jelenti, hogy ez a funkció nem alkalmazható a kiválasztott mosási programban.

MEGJEGYZÉS

- Ha a még egy öblítés kiegészítő funkciót szeretné kiválasztani, a még egy öblítés szimbólum (2) azonban nem jelenik meg a kijelzőn, ez azt jelenti, hogy ez a funkció nem alkalmazható a kiválasztott mosási programban.

Könnnyű vasalás

Ez a funkció lehetővé teszi, hogy a ruhái kevésbé legyenek gyűröttek mosás után. A könnyű vasalás kiegészítő funkció engedélyezéséhez nyomja meg a **Options (Opciók)** gombot, amíg a könnyű vasalás szimbólum(3) világítani kezd. Ha a könnyű vasalás szimbólum(3) folyamatosan világít az elektronikus kijelzőn, az azt jelenti, hogy a kiegészítő funkció be van kapcsolva.

MEGJEGYZÉS

- Ha a könnyű vasalás kiegészítő funkciót szeretné kiválasztani, a könnyű vasalás szimbólum (3) azonban nem jelenik meg a kijelzőn, ez azt jelenti, hogy ez a funkció nem alkalmazható a kiválasztott mosási programban.

Antiallergén

Ezzel a kiegészítő funkciót arra használhatja, hogy egy plusz öblítési ciklust adjon a mosáshoz. A gépe minden öblítési lépésnél forró vizet használ. (Érzékeny bőrűek ruháihoz, babaruhákhoz és alsóneműkhöz ajánlott). Az antiallergén kiegészítő funkció engedélyezéséhez tartsa lenyomva a **Options (Opciók)** gombot, amíg az antiallergén funkció szimbólum(4) világítani kezd. Ha az antiallergén szimbólum(4) folyamatosan világít az elektronikus kijelzőn, az azt jelenti, hogy a kiegészítő funkció be van kapcsolva.

MEGJEGYZÉS

- Ha az antiallergén kiegészítő funkciót szeretné kiválasztani, az antiallergén szimbólum (4) azonban nem jelenik meg a kijelzőn, ez azt

Megtakarítás+ üzemmód

Ha ezt a kiegészítő funkciót választja, a mosógép kis mértékben meghosszabbítja a mosóprogram időtartamát, a mosási ciklushoz azonban kevesebb energiát és vizet használ fel. A funkció engedélyezéséhez érintse meg a kijelzőpanelen lévő **Save+ / Speed (Save+/Sebesség)** gombot, hogy bekapcsolja az öko mosás szimbólumot(5).

Sebesség üzemmód

Ha ezt a kiegészítő funkciót választja, a mosógép lerövidíti a mosási program időtartamát. (Azt javasoljuk, hogy a kiválasztott mosási program kapacitásának felével vagy kevesebb mint felével töltsen meg a gépet.) A funkció engedélyezéséhez érintse meg a kijelzőpanelen lévő **Save+ / Speed (Save+/Sebesség)** gombot, hogy bekapcsolja a gyorsmosás szimbólumot(6).

MEGJEGYZÉS

- Ha a kiválasztott mosási program mosási kapacitásának felével vagy kevesebb mint felével tölti be a gépet, a gép a fél töltet felismerő rendszernek köszönhetően észleli ezt, és így kevesebb energiával és kevesebb vízzel, rövidebb idő alatt mossa ki a ruháit. Amikor a gép fél töltetet érzékel, a kijelzőpanelen automatikusan bekapcsol a gyorsmosás szimbólum (6).

KARBANTARTÁS

⚠ FIGYELMEZTETÉS

- Az áramütés kockázatának elkerülése érdekében tisztítás előtt mindig húzza ki a készüléket. Ennek elmulasztása súlyos sérülést, tüzet, áramütést vagy halált okozhat.
- A készülék tisztításához soha ne használjon erős hatású vegyszereket, súroló hatású tisztítószerkeket vagy oldószereket. Ezek kárt tehetnek a készülék felületében.

Tisztítás minden mosás után

Mit kell tisztítani

A mosási ciklus végén mindig azonnal vegye ki a ruhákat a mosógépből. Amennyiben nedves ruhákat hagy a mosógépben, az a ruhák gyűrődéséhez, elszíneződéséhez, valamint kellemetlen szagok kialakulásához vezethet.

- A mosási ciklus után törölje át az ajtót és az ajtótomítést, hogy eltávolítson minden nedvességet.
- Hagyja kissé nyitva az ajtót, hogy a dob kiszáradhasson.
- Törölje le a nedvességet a készülékről egy száraz törölkendővel.

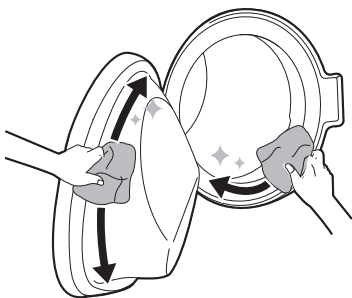

⚠ FIGYELMEZTETÉS

- Csak akkor hagyja nyitva az ajtót, hogy kiszáradjon a készülék belseje, ha a gyermekek otthon felügyelet alatt vannak.

A külső felület és a dob tisztítása

A készüléke megfelelő karbantartásával megnövelheti annak élettartamát.

Külső felület:

- Minden kifröccsent anyagot azonnal töröljön le.
- A külső burkolat illesztéseinek, és hézagainak teljes kiszárítása érdekében törölje át nedves kendővel, majd egy száraz kendővel.
- Soha ne nyúljon a mosógép felületéhez vagy a kijelzőhöz éles tárgyakkal.

Ajtó

- Törölje át a külső és belső felületét nedves ronggyal, majd törölje szárazra egy puha, száraz törölkendővel.

Dob

- Ne hagyjon fémtárgyakat, például tűket, gemkapcsokat, érmeket stb. a gépben. Ezek a tárgyak rozsdafoltok kialakulásához vezetnek a dobban.
- Az ilyen rozsdafoltok tisztításához használjon nem klórtartalmú tisztítószeret, és kövesse a tisztítószer gyártójának utasításait. A rozsdafoltok eltávolításához soha ne használjon drótszivacsot vagy hasonló kemény tárgyat.

⚠ FIGYELMEZTETÉS

- Ne kísérelje meg a panelek eltávolítását, illetve a készülék szétszerelését. A készülék

működtetésekor ne nyúljon éles vagy hegyes tárggyal a vezérlőpanelhez.

A készülék időszakos tisztítása

A vízbemeneti szűrő tisztítása

⚠ FIGYELMEZTETÉS

- A vízbemeneti szelep szűrői eldugulhatnak a vízminőség vagy a szükséges karbantartás hiánya miatt és tönkremehetnek. Ez vízszivárgást okozhat. Az ehhez hasonló meghibásodásokra a garancia nem terjed ki.

A vízbemeneti szűrő összegyűjti a vízkövet vagy a készülékbe áramló vízben található bármilyen lerakódást. Körülbelül **2 havonta**, vagy annál gyakrabban tisztítsa meg a bemeneti szűrőt, ha a víz nagyon kemény vagy vízkövet tartalmaz.

- Ha a készüléket egy bizonyos ideig nem használja (pl. nyaralás alatt), zárja el a vízellátó csapokat, különösen, ha nincs vízelvezető lefolyó (csatornalefolyó) a készülék közvetlen közelében.

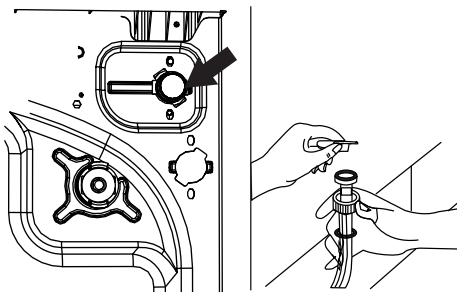

- Kapcsolja ki és zárja el a vízcsapot, majd csavarja le róla a vízbevezető tömlőt.
 - A vízbemeneti szűrő vízbemeneti szelepről való eltávolítása érdekében egy hosszú csőrű fogóval óvatosan húzza meg a szűrőben lévő műanyag rudat.
 - Egy második vízbemeneti szelep található a vízbemeneti tömlő csapvégében. A második vízbemeneti szelep eltávolítása érdekében

egy hosszú csőrű fogóval óvatosan húzza meg a szűrőben lévő műanyag rudat.

- Puha kefével alaposan tisztítsa meg a szűrőt, majd szappanos vízzel mossa le és alaposan öblítse le.
- Óvatosan a helyére tolva helyezze vissza a szűrőt.

A leeresztő szivattyú szűrő tisztítása

A leeresztő szűrő összegyűjti a szálakat és a véletlenül a ruhák között maradt kis tárgyakat. **2 havonta** ellenőrizze a szűrő tisztaságát, hogy biztosítsa a készüléke megfelelő működését.

Hagyja, hogy a víz lehűljön, mielőtt kitaraktja a leeresztő szivattyú szűrőjét.

A szivattyú szűrő tisztítása

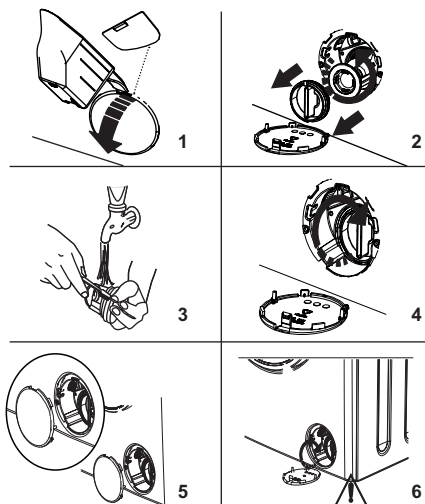

- A szivattyúfedél kinyitására használhatja a géphez mellékelt mosópor adagoló lapátot (*) vagy a folyékony mosószer adagoló tányért.
- Helyezze a mosópor adagoló lapát vagy a folyékony mosószer adagoló tányér végét a fedél nyílásába, és óvatosan nyomja hátrafelé. A fedél kinyílik.

- A szűrőfedél kinyitása előtt helyezzen egy edényt a szűrőfedél alá, hogy a gépben maradt vizet összegyűjtse.
- Lazítsa meg a szűrőt az óramutató járásával ellentétes irányba forgatva, majd húzza meg és vegye ki. Várja meg, amíg a víz kifolyik.

MEGJEGYZÉS

- A gép belsejében lévő víz mennyiségétől függően előfordulhat, hogy a vízgyűjtő edényt néhányszor ki kell ürítenie

3 A szűrőről egy puha kefe segítségével távolítsa el az idegen anyagokat.

4 A tisztítást követően után tegye vissza a szűrőt úgy, hogy a helyére illeszti és az óramutató járásával megegyező irányba forgatja.

5 A szivattyúfedél lezárásakor figyeljen arra, hogy a fedél belsejében lévő rögzítések találkozzanak az előlap oldalán lévő nyílásokkal.

6 Zárja be a szűrőfedelelet.

⚠ VIGYÁZAT

- Legyen óvatos a leeresztéskor, mivel a víz forró lehet.

Az adagoló-fiók tisztítása

A mosószer és az öblítő lerakódhat az adagoló-fiókban. A folyékony mosószerek felgyűlhetnek az adagoló-fiók alatt, ahonnan nem távoznak megfelelően. **Havonta 2 alkalommal** vegye ki a fiókot minden elemével együtt, és ellenőrizze, hogy látható-e rajta tisztítószer lerakódása.

1 Húzza előre a fiókot, amíg teljesen ki nem jön a helyéről.

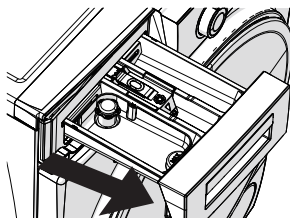

2 Nyomja meg az alább látható területet a mosószer-fiók belsejében, amelyet teljesen hátrahúzott, majd húzza tovább, és vegye ki a mosószer- fiókot a helyéről

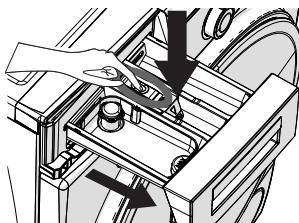

3 Vegye ki a mosószer-fiókot, és szerelje le az öblítőrekeszt. Alaposan tisztítsa meg, hogy teljesen eltávolítsa az öblítő maradványait. A tisztítást követően szerelje vissza az öblítőrekeszt, és ellenőrizze, hogy a helyén van-e.

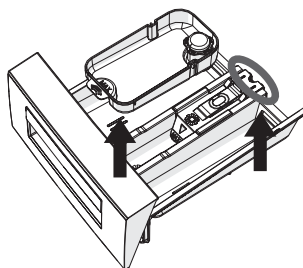

4 Öblítse le kefe és sok víz segítségével. Gyűjtse össze az üledéket a mosószer-fiók nyílásában, hogy ne essen a gépbe.

5 Száraz kendővel vagy törülruhával törölje le a nedvességet a tisztítás után.

- 6 Helyezze vissza a fiókot és elemeit a megfelelő rekeszekbe és helyezze be a mosószer-adagoló fiókot.



HIBAEELHÁRÍTÁS

A készülék működtetése során hibák és hibás működés léphetnek fel. A következő táblázatok az egyes hibaüzenetek vagy hibás működések lehetséges okait, és a megoldásukra vonatkozó megjegyzéseket tartalmazza. Javasoljuk az alábbi táblázatok figyelmes átolvasását, hogy időt és pénzt takarítson meg (LG Electronics szervizközpont kihívása).

A szerviz felhívása előtt

A készüléke fel van szerelve egy automatikus hibamegfigyelő rendszerrel, hogy korai szakaszban észlelhessen és diagnosztizálhassa a problémákat. Ha a készülék nem működik megfelelően, vagy egyáltalán nem működik, tekintse meg az alábbi táblázatokat az LG Electronics ügyfélszolgálat felhívása előtt.

Hibaüzenetek

Tünetek	Lehetséges ok és megoldás
 E01	<p>A készülék ajtaja nem záródik megfelelően.</p> <ul style="list-style-type: none"> Zárja be megfelelően az ajtót, amíg egy kattantást nem hall. Ha a készülék továbbra is hibát jelez, kapcsolja ki a mosógépet, húzza ki a csatlakozódugót, és azonnal forduljon a legközelebbi hivatalos szervizhez.
 E02	<p>A víznyomás vagy a készülékben lévő vízszint alacsony.</p> <ul style="list-style-type: none"> Ellenőrizze, hogy a csap teljesen meg van-e nyitva. Előfordulhat, hogy a vezetékes víz el van zárva. Ha a probléma továbbra is fennáll, a gép egy idő után automatikusan leáll. Húzza ki a gép csatlakozódugóját, zárja el a vízcsapot, és forduljon a legközelebbi hivatalos szervizhez.
 E03	<p>A szivattyú meghibásodott, a szivattyúszűrő eldugult, vagy a szivattyú elektromos csatlakozása meghibásodott.</p> <ul style="list-style-type: none"> Tisztítsa meg a szivattyúszűrőt. Ha a probléma továbbra is fennáll, forduljon a legközelebbi hivatalos szervizhez.
E04	<p>A készülékben túl sok a víz.</p> <ul style="list-style-type: none"> A készülék a vizet magától kinyomja. Miután a víz kifolyt, kapcsolja ki a készüléket, és húzza ki a csatlakozódugót. Zárja el a csapot, és forduljon a legközelebbi hivatalos szervizhez.

Hallható zajok

Tünetek	Lehetséges ok és megoldás
Csörgő és zörgő zajok	<p>Idegen tárgyak, például kulcsok, érmék vagy biztosítótűk lehetnek a dobban.</p> <ul style="list-style-type: none"> Állítsa le a készüléket, ellenőrizze, hogy van-e a dobban idegen tárgy. Ha a zaj a készülék újraindítását követően is hallható, hívja a szervizt.
Dobogó hang	<p>A nagy mennyiségű betöltött ruha dobogó hangot okozhat. Ez általában normális jelenség.</p> <ul style="list-style-type: none"> Ha a hang továbbra is hallható, akkor a készülék valószínűleg kiegyensúlyozatlan. Állítsa meg a gépet és ossza el újra a betöltött ruhákat. <p>Lehet, hogy a ruhák nincsenek egyensúlyban.</p> <ul style="list-style-type: none"> Állítsa le a programot, majd rendezze át a ruhákat az ajtó kioldását követően.
Rezgő hang	<p>Nem távolította el a csomagolóanyagot.</p> <ul style="list-style-type: none"> Távolítsa el a csomagolóanyagot. <p>Lehet, hogy a ruhák egyenetlenül helyezkednek el a dobon belül.</p> <ul style="list-style-type: none"> Állítsa le a programot, majd rendezze át a ruhákat az ajtó kioldását követően. <p>Nem mindegyik szintező láb nyugszik szilárdan és vízszintesen a talajon.</p> <ul style="list-style-type: none"> Olvassa el A készülék szintezése részben lévő utasításokat a készülék szintezésének elvégzéséhez. <p>A padló nem elég szilárd.</p> <ul style="list-style-type: none"> Ellenőrizze, hogy szilárd-e a padló és hogy nem hajlik-e be. Olvassa el A telepítés helyével kapcsolatos követelmények részt, hogy a megfelelő helyet tudja kiválasztani.

Üzemeltetés

Tünetek	Lehetséges ok és megoldás
Vízszivárgás.	<p>A ház lefolyó csövei el vannak dugulva.</p> <ul style="list-style-type: none"> Szüntesse meg a dugulást. Szükség esetén hívjon vízvezeték-szerelőt. <p>Szivárgás a leeresztő tömlő helytelen beszerelése vagy eldugulása miatt.</p> <ul style="list-style-type: none"> Tisztítsa meg és egyenesítse ki a leeresztő tömlőt. Rendszeresen ellenőrizze és tisztítsa meg a leeresztő szűrőt. <p>A leeresztő szivattyú szűrőjének kupakja nincs megfelelően felhelyezve.</p> <ul style="list-style-type: none"> Helyezze vissza a leeresztő szűrő szivattyúját.

Tünetek	Lehetséges ok és megoldás
A készülék nem működik.	A készülék csatlakozódugóját kihúzta az aljzathól. <ul style="list-style-type: none"> • Győződjön meg róla, hogy a tápkábelt szorosan csatlakoztatta az aljzathoz.
	A vízellátást leállította. <ul style="list-style-type: none"> • Nyissa meg teljesen a vízcsapot.
	A vezérlők nincsenek megfelelően beállítva. <ul style="list-style-type: none"> • Győződjön meg róla, hogy a program megfelelően be van-e állítva. Csukja be az ajtót, és nyomja meg az Indítás/Szüneteltetés gombot.
	Az ajtó nyitva van. <ul style="list-style-type: none"> • Csukja be az ajtót, és győződjön meg róla, hogy semmi nem akad az ajtóba, ami megakadályozná annak teljes becsukását.
	A megszakító/olvadóbiztosíték kikapcsolt/kiolvadt. <ul style="list-style-type: none"> • Ellenőrizze az épület megszakítóit/olvadóbiztosítékait. Cserélje ki az olvadóbiztosítékokat vagy állítsa vissza a megszakítót. A készüléket egy dedikált áramkörtől kell csatlakoztatni. Az áramellátás helyreállítása után a készülék ott folytatja a programot, ahol leállította.
	Az Indítás/Szüneteltetés gombot nem nyomta meg a program beállítása után. <ul style="list-style-type: none"> • Nyomja meg az Indítás/Szüneteltetés gombot.
	Rendkívül alacsony víznyomás. <ul style="list-style-type: none"> • Ellenőrizze az épület egy másik vízcsapján, hogy a hálózati víz nyomása megfelelő-e.
	A készülék felmelegíti a vizet vagy gőzt állít elő. <ul style="list-style-type: none"> • A dob működése bizonyos ciklusok idejére ideiglenesen leállhat, míg a víz biztonságosan felmelegszik a beállított hőmérsékletre.
A készülék néhány percre megáll, majd újraindul.	A motorvédő eszköz működésbe lépett, hogy megakadályozza a motor túlmelegedését. <ul style="list-style-type: none"> • Ez normális. A motorvédő eszköz aktiválásakor a készülék néhány percre leáll, majd újraindul.
Lehet, hogy a gombok nem működnek megfelelően.	A Child Lock (Gyermekzár) opció bekapcsol. <ul style="list-style-type: none"> • Szükség esetén kapcsolja ki a Child Lock (Gyermekzár) opciót.
Az ajtó nem nyílik ki.	Az ajtót biztonsági okokból nem lehet kinyitni a készülék elindítását követően. <ul style="list-style-type: none"> • Ez normális. A  kijelzés kikapcsolását követően biztonságosan kinyithatja az ajtót.
A készülék nem töltődik fel megfelelően vízzel.	A bemenő szűrő eltömődött. <ul style="list-style-type: none"> • Biztosítsa, hogy a töltőselepek bemeneti szűrői ne legyenek eltömődve.

Tünetek	Lehetséges ok és megoldás
A készülék nem töltődik fel megfelelően vízzel.	A bevezetőtömlők megcsavarodhatnak. <ul style="list-style-type: none"> Ellenőrizze, hogy a bevezetőtömlők nincsenek-e megcsavarodva vagy eltömődve.
	Nem megfelelő vízellátás. <ul style="list-style-type: none"> Győződjön meg róla, hogy mind a melegvízes, mind a hidegvízes vízcsap teljesen ki van-e nyitva.
	A meleg és hideg bevezetőtömlők fel vannak cserélve. <ul style="list-style-type: none"> Ellenőrizze a bevezetőtömlők csatlakozásait.
A készülék nem eresztile a vizet.	Megcsavarodott leeresztő tömlő. <ul style="list-style-type: none"> Biztosítsa, hogy a leeresztőtömlő ne legyen megcsavarodva.
	Elvezetőtömlő a padló fölött legalább 1 méterrel található. <ul style="list-style-type: none"> Ügyeljen arra, hogy a leeresztőtömlő ne legyen 1 méternél magasabban a készülék aljánál.
A mosószert nem adagolta ki teljesen vagy egyáltalán nem adagolta ki a készülék.	Túl sok felhasznált mosószer. <ul style="list-style-type: none"> Kövesse a mosószer gyártójának utasításait.
	Lehetséges, hogy a leeresztő szivattyú szűrője eltömődött. <ul style="list-style-type: none"> Tisztítsa meg a leeresztő szűrőt.
A mosási ciklus időtartama hosszabb a szokásosnál.	A töltet túl kevés. <ul style="list-style-type: none"> Adjon hozzá még ruhadarabot, hogy a készülék el tudja rendezni a töltetet.
	A nehezebb és könnyebb ruhaneműket vegyesen töltötte be. <ul style="list-style-type: none"> Mindig próbáljon meg azonos tömegű ruhaneműket mosni, hogy a készülék egyenletesen tudja eloszlatni a töltet tömegét a centrifugáláshoz.
	Kiegyensúlyozatlan a töltet. <ul style="list-style-type: none"> Rendezze át kézzel a töltetet, ha a ruhadarabok összegubancolódtak.
A ciklus vége késleltetve van	Kiegyensúlyozatlanság észlelhető vagy a habeltávolító program fut. <ul style="list-style-type: none"> Ez normális jelenség. A kijelzőn mutatott hátralévő idő csak egy becsült időtartam. A tényleges időtartam ettől eltérő lehet.

Teljesítmény

Tünetek	Lehetséges ok és megoldás
Gyenge folteltávolítás	Korábban keletkezett foltok. <ul style="list-style-type: none"> Korábban kimosott ruhaneműkben lehetnek rögzült foltok. Ezen foltok eltávolítása nehéz lehet, és kézmosásra és előkezelésre lehet szükség.

Tünetek	Lehetséges ok és megoldás
Foltosodás	<p>A fehéritő vagy az öblítő túl hamar kioldódott.</p> <ul style="list-style-type: none"> Az adagolófiók túl volt töltve. Így a készülék gyorsabban adagolja ki a készülék a fehéritőt, illetve az öblítőt. Mindig mérje ki a fehéritőt/öblítőt, hogy elkerülje a túltöltést. Lassan zárja le a mosószer-adagolót.
	<p>A fehéritőt/öblítőt közvetlenül a dobban lévő ruhákhoz adagolták.</p> <ul style="list-style-type: none"> Mindig az adagolófiókokat használja annak érdekében, hogy a ruhákhoz a mosási ciklus megfelelő pontján adagolja a fehéritőt/öblítőt.
	<p>A ruhákat nem válogatta szét megfelelően.</p> <ul style="list-style-type: none"> Mindig mossa külön a sötét színű ruhákat a világos és fehér színűektől, hogy megelőzze az elszíneződést. Soha ne mosson együtt nagyon szennyezett ruhákat alig piszkos darabokkal.
Gyűrődés	<p>A készüléket nem megfelelően ürítették ki.</p> <ul style="list-style-type: none"> Mindig vegye ki a ruhákat a készülékből, amint egy mosási program befejeződött.
	<p>A készülék túlterhelt.</p> <ul style="list-style-type: none"> A készüléket teljesen megtöltheti, de a dobban lazán kell elhelyezni a ruhaneműket. A készülék ajtaját könnyen lehessen becsukni.
	<p>A meleg- és hidegvizes bevezetőtömlők fel vannak cserélve.</p> <ul style="list-style-type: none"> A meleg vizes öblítés gyűrődéseket okozhat a ruhaneműkön. Ellenőrizze a bevezetőtömlő csatlakozásait.
	<p>Lehet, hogy a centrifugálási sebesség túl magas.</p> <ul style="list-style-type: none"> Állítsa be a centrifugálási sebességet a ruhanemű típusának megfelelően.

Szag

Tünetek	Lehetséges ok és megoldás
Dohos vagy penészes szag a készülékben.	<p>A kellemetlen szagokat az is okozhatja, hogy a vízvezető tömlő nincs megfelelően beszerelve, ami szifonozást okozhat (víz visszafolyik a mosógépbe).</p> <ul style="list-style-type: none"> A vízvezető tömlő beszerelésekor bizonyosodjon meg róla, hogy az nincs megcsavarodva vagy elzáródva.
	<p>Amennyiben a mosószer-adagolót nem tisztítja rendszeresen, penész vagy idegen anyagok szaga jelentkezhet.</p> <ul style="list-style-type: none"> Távolítsa el és tisztítsa meg a mosószer-adagolót, különösen a fiók nyílásának tetejét és alját.

Vészhelyzeti vízleeresztés és a zárt ajtó kinyitása

Amíg a készülék működésben van, bármilyen áramszünet esetén, vagy ha a program még nem fejeződött be, az ajtó zárva marad.

- 1 Húzza ki a csatlakozódugót.
- 2 Engedje le a vizet „A leeresztő szivattyú szűrő tisztítása” fejezetben megadottak szerint.
- 3 Húzza le a vészhelyzeti ajtónyitó mechanizmust egy szerszám segítségével, és ezzel egyidejűleg nyissa ki az ajtót.



- 4 Ha az ajtó zárva marad, a vészhelyzeti nyitó fogantyút a bezárás után újra nyitott állásba kell állítani.

Ügyfélszolgálat és szerviz

Vegye fel a kapcsolatot az LG Electronics ügyfélinformációs központjával.

- Az LG Electronics hivatalos szervizszemélyzetével való kapcsolatfelvételhez keresse fel weboldalunkat a **www.lg.com** címen, és kövesse az ott található utasításokat.
- Nem javasolt, hogy Ön próbálja megjavítani a készüléke, mivel ez további károkat okozhat az eszköznél, és érvénytelenítheti a jótállást.
- A 2019/2023 rendeletben hivatkozott pótalkatrészek legalább 10 évig elérhetők.

FÜGGELÉK

Műszaki adatok

Fogyasztási adatok

Az egység leírása

kg: Szennyes töltet

ó:pp: A program időtartama

kWh: Energiafogyasztás

°C: Maximális hőmérséklet a kezelt textilben

Liter: Vízfogyasztás

ford./perc: Maximális centrifugálási sebesség

%: A fennmaradó nedvességtartalom a centrifugálási fázis végén. Minél nagyobb a centrifugálási sebesség, annál nagyobb a zaj, és annál alacsonyabb a fennmaradó nedvességtartalom.

Általános programok

Program	kg	ó:pp	kWh	°C	Liter	ford./perc	%
Cotton (Pamut) 90 °C	9	3:15	2,300	81	76	1330	53,0
Cotton (Pamut) 60 °C	9	2:25	0,950	56	39	1330	53,0
Cotton 20 °C (Pamut 20 °C)	4,5	0:59	0,100	17	33	1330	53,0
Quick 60 (Gyors 60)	4	1:00	0,740	54	30	1330	53,0
Outdoor (Venkovní Oblečení)	3,5	1:50	0,710	44	49	1200	28,0
Eco 40-60 (Eco 40-60) (Teljes)*¹	9	3:48	0,962	38	56	1330	52,5
Eco 40-60 (Eco 40-60) (Féltöltet)*¹	4,5	2:45	0,342	26	31	1330	52,5
Eco 40-60 (Eco 40-60) (Negyedtöltet)*¹	2,5	2:15	0,193	23	22	1330	52,5

*¹ Képes közepesen szennyezett pamut ruhaneműk tisztítására, amit 40 °C vagy 60 °C-on moshatónak nyilvánítottak, ugyanabban a ciklusban, és ezt a programot használják az EU környezettudatos tervezésre vonatkozó jogszabályainak (EU 2019/2023) való megfelelés felmérésére.

MEGJEGYZÉS

- Az általános programok értékei, az **Eco 40-60 (Eco 40-60)** ciklus kivételével, csak tájékoztató jellegűek.
- Olvassa be a készülékhez mellékelte energiaticímkén található QR-kódot, amely internetes linket biztosít a készülék teljesítményével kapcsolatos információkhoz az EU EPREL adatbázisban. Tartsa meg az energiaticímkét referenciaként, a használati útmutatóval és a készülékhez mellékelte összes egyéb dokumentummal együtt.
- A modellnevet a készülék adattábláján találja meg, nyissa ki az ajtót, és a dob nyílása körül található.
- Ugyanezen információk az EPREL-ben való megkereséséhez, látogasson el a **<https://eprel.ec.europa.eu>** weboldalra, és keressen a modellnév alapján. (2021. március 1-jétől érvényes)

Megjegyzés a vásárlók részére

A 2021. március 1-jétől érvényes EU 2019/2023 rendelet az EU 2019/2014 rendelettel kapcsolódik az energiahatékonysági osztályokhoz.

- A vizsgálati eredmények a következő tényezőktől függenek: víznyomás, a víz keménysége, bemeneti víz hőmérséklete, helyiség hőmérséklete, töltet típusa és mennyisége, szennyezettség mértéke, használt mosószer, az elektromos hálózat ingadozásai és a kiválasztott további opciók.

Megjegyzés

Megjegyzés

Megjegyzés

Megjegyzés

Megjegyzés

Megjegyzés

