



Οδηγίες χρήσης
Használati utasítás
Instrucțiuni de utilizare

Haier

EL HU RO



Οδηγίες χρήσης

Haier

EL

Διαβάστε προσεκτικά αυτό το εγχειρίδιο για τη σωστή και ασφαλή χρήση της συσκευής και χρήσιμες συμβουλές για την αποτελεσματική συντήρησή.

Περιεχόμενα

1. ΓΕΝΙΚΕΣ ΟΔΗΓΙΕΣ ΑΣΦΑΛΕΙΑΣ
2. ΠΑΡΟΧΗ ΝΕΡΟΥ
3. ΠΡΟΣΘΗΚΗ ΑΛΑΤΙΟΥ
4. ΡΥΘΜΙΣΗ ΤΟΥ ΕΠΑΝΩ ΚΑΛΑΘΙΟΥ (ΜΟΝΟ ΣΕ ΟΡΙΣΜΈΝΑ ΜΟΝΤΕΛΑ)
5. ΤΑΚΤΟΠΟΙΗΣΗ ΤΩΝ ΠΙΑΤΩΝ
6. ΣΤΟΙΧΕΙΑ ΚΑΙ ΠΛΗΡΟΦΟΡΙΕΣ ΑΠΟ ΤΙΣ ΕΡΓΑΣΤΗΡΙΑΚΕΣ ΔΟΚΙΜΕΣ
7. ΠΡΟΣΘΗΚΗ ΑΠΟΡΡΥΠΑΝΤΙΚΟΥ
8. ΕΙΔΗ ΑΠΟΡΡΥΠΑΝΤΙΚΟΥ
9. ΠΡΟΣΘΗΚΗ ΕΝΙΣΧΥΝΤΙΚΟΥ ΠΛΥΣΙΜΑΤΟΣ
10. ΚΑΘΑΡΙΣΜΟΣ ΤΩΝ ΦΙΛΤΡΩΝ
11. ΠΡΑΚΤΙΚΕΣ ΣΥΜΒΟΥΛΕΣ
12. ΚΑΘΑΡΙΣΜΟΣ ΚΑΙ ΣΥΝΤΗΡΗΣΗ ΡΟΥΤΙΝΑΣ
13. ΠΕΡΙΓΡΑΦΗ ΤΟΥ ΠΙΝΑΚΑ ΕΛΕΓΧΟΥ
14. ΤΕΧΝΙΚΑ ΣΤΟΙΧΕΙΑ
15. ΕΠΙΛΟΓΗ ΠΡΟΓΡΑΜΜΑΤΟΣ ΚΑΙ ΕΙΔΙΚΑ ΧΑΡΑΚΤΗΡΙΣΤΙΚΑ
16. ΤΗΛΕΧΕΙΡΙΣΜΟΣ (Wi-Fi)
17. ΠΡΟΓΡΑΜΜΑ LEGEND
18. ΜΟΝΑΔΑ ΑΠΟΣΚΛΗΡΥΝΤΙΚΟΥ ΝΕΡΟΥ
19. ΑΝΤΙΜΕΤΩΠΙΣΗ ΠΡΟΒΛΗΜΑΤΩΝ ΚΑΙ ΕΓΓΥΗΣΗ
20. ΠΕΡΙΒΑΛΛΟΝΤΙΚΕΣ ΣΥΝΘΗΚΕΣ



Χρησιμοποιείτε το πλυντήριο πιάτων μόνο μετά από προσεκτική ανάγνωση αυτών των οδηγιών. Σας συνιστούμε να έχετε αυτό το εγχειρίδιο πάντα δίπλα σας και να το κρατάτε καλή κατάσταση για τον οποιοδήποτε μελλοντικό ιδιοκτήτη.

Παρακαλούμε βεβαιωθείτε ότι η συσκευή παραδίδεται συνοδευόμενη από αυτό το εγχειρίδιο οδηγιών, το πιστοποιητικό εγγύησης, τη διεύθυνση του κέντρου υπηρεσιών υποστήριξης και την εικέτα επισήμανσης της ενεργειακής απόδοσης. Κάθε προϊόν αναγνωρίζεται από έναν μοναδικό 16ψήφιο κωδικό, που ονομάζεται επίσης «σειριακός αριθμός», και ο οποίος είναι τυπωμένος στο πιστοποιητικό εγγύησης ή στη σειριακή πλάκα που βρίσκεται μέσα στην πόρτα, στην επάνω δεξιά πλευρά. Αυτός ο κωδικός είναι ένα είδος δελτίου ταυτότητας για το προϊόν το οποίο θα πρέπει να χρησιμοποιήσετε για να καταχωρίσετε το προϊόν ή εάν πρέπει να επικοινωνήσετε με το Κέντρο Τεχνικής Βοήθειας.

Εικ. Α

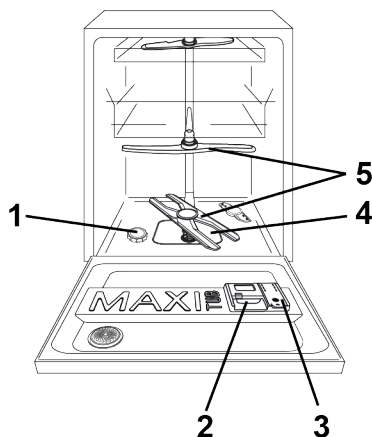

1. ΓΕΝΙΚΕΣ ΟΔΗΓΙΕΣ ΑΣΦΑΛΕΙΑΣ

- Οι συσκευές αυτές προορίζονται να χρησιμοποιηθούν σε οικιακές και παρόμοιες εφαρμογές όπως:
 - Χώροι κουζίνας προσωπικού σε καταστήματα, γραφεία και άλλα περιβάλλοντα εργασίας;
 - Αγροικίες ή αγροτόσπιτα;
 - Από πελάτες σε ξενοδοχεία, μοτέλ και άλλα περιβάλλοντα τύπου κατοικίας;
 - Περιβάλλοντα τύπου μοτέλ (διανυκτέρευση με πρωινό).

Μια διαφορετική χρήση αυτής της συσκευής από το περιβάλλον του νοικοκυριού ή από τυπικές λειτουργίες καθαριότητας, όπως η εμπορική χρήση από έμπειρο εξειδικευμένο άτομο ή από εκπαιδευμένους χρήστες, αποκλείεται ακόμα και στις παραπάνω εφαρμογές. Εάν η συσκευή χρησιμοποιείται κατά τρόπο ασυμβίβαστο με τα παραπάνω, ενδέχεται να μειωθεί η διάρκεια ζωής της συσκευής και να ακρωθεί η εγγύηση του κατασκευαστή. Οποιαδήποτε ζημιά στη συσκευή ή άλλη βλάβη ή ζημιά που προκύπτει από χρήση που δεν είναι σύμφωνη ή συμβατή με σπιτική ή οικιακή χρήση (ακόμη και εάν βρίσκεται σε σπιτικό ή οικιακό περιβάλλον) δεν θα γίνει αποδεκτή από τον κατασκευαστή στο μέγιστο βαθμό που του επιτρέπεται από το νόμο.

● για την αγορά της ΕΕ

Η συσκευή μπορεί να χρησιμοποιηθεί από άτομα ηλικίας 8 ετών και άνω και από άτομα με περιορισμένη φυσική, αισθητηριακή ή διανοητική ικανότητα, χωρίς εμπειρία ή γνώση του προϊόντος, αλλά μόνο εφόσον είναι υπό άμεση επίβλεψη ή εάν τους έχουν παρασχεθεί οδηγίες, σχετικά με τη λειτουργία της συσκευής, με ασφαλή τρόπο και με επίγνωση των πιθανών κινδύνων.

για αγορές εκτός της ΕΕ

Αυτή η συσκευή δεν προορίζεται για χρήση από άτομα (συμπεριλαμβανομένων των παιδιών) με μειωμένη σωματική, αισθητηριακή ή διανοητική ικανότητα ή έλλειψη εμπειρίας και γνώσης, εκτός εάν είναι υπό άμεση επίβλεψη ή τους έχουν δοθεί οδηγίες σχετικά με τη χρήση της συσκευής από άτομο που είναι υπεύθυνο για την ασφάλειά τους.

- Τα παιδιά θα πρέπει να επιβλέπονται για να βεβαιωθείτε ότι δεν παίζουν με τη συσκευή.
- Παιδιά ηλικίας 3 ετών και μικρότερα θα πρέπει να απομακρύνονται εκτός εάν παρακολουθούνται συνεχώς.

Ηλεκτρικές συνδέσεις και οδηγίες ασφαλείας

- Εάν το καλώδιο τροφοδοσίας έχει υποστεί βλάβη, πρέπει να αντικατασταθεί από ειδικό καλώδιο ή συγκρότημα που διατίθεται από τον κατασκευαστή ή τον αντιπρόσωπο σέρβις του.
- Χρησιμοποιείτε μόνο τους σωλήνες που παρέχονται μαζί με τη συσκευή για σύνδεση με το δίκτυο ύδρευσης (μην επαναχρησιμοποιείτε παλιές σειρές σωλήνων).
- Η πίεση του νερού πρέπει να είναι μεταξύ 0,08 MPa και 1 MPa.
- Βεβαιωθείτε ότι χαλιά ή ταπέτα δεν εμποδίζουν τη βάση ή κάποιο από τα ανοίγματα εξαερισμού.
- Μετά την εγκατάσταση, η συσκευή πρέπει να τοποθετηθεί έτσι ώστε να είναι προσβάσιμη η πρίζα.
- Μην αφήνετε την πόρτα ανοιχτή σε οριζόντια θέση, για να αποφύγετε τους πιθανούς κινδύνους (π.χ. πτώση).
- Για περισσότερες πληροφορίες σχετικά με το προϊόν ή για να συμβουλευτείτε το τεχνικό δελτίο, ανατρέξτε στην ιστοσελίδα του κατασκευαστή.
- Για τον μέγιστο αριθμό ρυθμίσεων της θέσης, ανατρέξτε στη σχετική πινακίδα δεδομένων που είναι προσαρτημένη στο προϊόν.

- Οι τεχνικές λεπτομέρειες (τάση τροφοδοσίας και ισχύς) εμφανίζονται στην πινακίδα χαρακτηριστικών του προϊόντος.

- Βεβαιωθείτε ότι το ηλεκτρικό σύστημα είναι γειωμένο και ότι συμμορφώνεται με όλους τους ισχύοντες νόμους και ότι η πρίζα είναι συμβατή με το φως της συσκευής.

Ο κατασκευαστής δεν φέρει καμία ευθύνη για τυχόν ζημιά σε άτομα ή ιδιοκτησία λόγω μη γείωσης του μηχανήματος.

- Βεβαιωθείτε ότι το πλυντήριο πιάτων δεν συνθλίβει τα καλώδια τροφοδοσίας.

- Γενικά, δεν συνιστάται η χρήση προσαρμογέων, πολλαπλών βυσμάτων ή / και καλωδίων επέκτασης.



ΠΡΟΕΙΔΟΠΟΙΗΣΗ:
Η συσκευή δεν πρέπει να τροφοδοτείται μέσω εξωτερικής συσκευής μεταγωγής, όπως ένας χρονοδιακόπτης, ή να συνδέεται με ένα κύκλωμα που ενεργοποιείται και απενεργοποιείται τακτικά από ένα βοηθητικό πρόγραμμα.

- Πριν καθαρίσετε ή συντηρήσετε το πλυντήριο πιάτων, αποσυνδέστε τη συσκευή και κλείστε την παροχή νερού.
- Μην τραβάτε το καλώδιο τροφοδοσίας ή τη συσκευή για να αποσυνδέσετε το μηχάνημα.
- Εάν υπάρχει εγκατεστημένη συσκευή μαλάκυνσης νερού στο σπίτι, δεν χρειάζεται να προσθέσετε αλάτι στο αποσκληρυντικό νερού.
- Εάν η συσκευή σπάσει ή σταματήσει να λειτουργεί σωστά, απενεργοποιήστε την, κλείστε την παροχή νερού και μην παραβιάζετε τη συσκευή. Οι εργασίες επισκευής πρέπει να εκτελούνται μόνο από το Κέντρο Τεχνικής Βοήθειας και πρέπει να τοποθετούνται μόνο γνήσια ανταλλακτικά. Η μη τήρηση αυτών των οδηγιών ενδέχεται να θέσει σε κίνδυνο την ασφάλεια των συσκευών.



ΠΡΟΕΙΔΟΠΟΙΗΣΗ:

Κατά την διάρκεια της πλύσης το νερό μπορεί να αναπτύξει πολύ υψηλές θερμοκρασίες.

- Μην αφήνετε τη συσκευή εκτεθειμένη στα φυσικά στοιχεία (βροχή, ήλιο, κλπ.).
 - Η πίεση ή το κάθισμα πάνω στην ανοιχτή πόρτα του πλυντηρίου πιάτων μπορεί να προκαλέσει ανατροπή.
 - Κατά τη μετακίνηση, μην σηκώνετε το πλυντήριο πιάτων πιάνοντάς το από την πόρτα. Κατά τη μεταφορά, προσέξτε να μην το ακουμπάτε με την πόρτα πάνω στην επιφάνεια του τρόλεϊ μεταφοράς. Συνιστούμε το μηχάνημα να σηκώνεται και να μεταφέρεται από δύο άτομα.
 - Το πλυντήριο πιάτων είναι σχεδιασμένο για κανονικά σκεύη κουζίνας. Αντικείμενα που έχουν μολυνθεί από βενζίνη, χρώματα, ίχνη χάλυβα ή σιδήρου, διαβρωτικά χημικά, οξέα ή αλκάλια δεν πρέπει να πλένονται στο πλυντήριο πιάτων.
 - Εάν χρειάζεται να μετακινήσετε το μηχάνημα μετά την αφαίρεση της συσκευασίας, μην προσπαθήσετε να το σηκώσετε από το κάτω μέρος της θύρας. Ανοίξτε ελαφρά την πόρτα και ανασηκώστε το μηχάνημα κρατώντας το πάνω μέρος.
- Με τη σήμανση  αυτού του προϊόντος, επιβεβαιώνουμε, υπό την πλήρη συναίσθηση της ευθύνης μας, την απόλυτη συμμόρφωση του προϊόντος αυτού με όλες τις σχετικές απαιτήσεις ασφαλείας, υγείας και περιβάλλοντος που απορρέουν από την ευρωπαϊκή νομοθεσία.**



ΠΡΟΕΙΔΟΠΟΙΗΣΗ:

Μαχαίρια και άλλα σκεύη με αιχμηρά σημεία πρέπει να μπαίνουν στο καλάθι με τα αιχμηρά αυτά σημεία προς τα κάτω ή να τοποθετούνται σε οριζόντια θέση.



ΠΡΟΕΙΔΟΠΟΙΗΣΗ:

(μόνο για τα εντοιχιζόμενα και ημι-εντοιχιζόμενα μοντέλα)
Μην συνδέετε το πλυντήριο πιάτων στην παροχή ρεύματος έως ότου ολοκληρωθεί η εγκατάσταση του μπροστινού πίνακα. Διαφορετικά, εξακολουθεί να υπάρχει ο κίνδυνος ηλεκτροπληξίας.

Εγκατάσταση

- Αφαιρέστε όλα τα στοιχεία της συσκευασίας.



ΠΡΟΕΙΔΟΠΟΙΗΣΗ:

Φυλάξτε τα υλικά συσκευασίας μακριά από παιδιά.

- Μην εγκαθιστάτε ή χρησιμοποιείτε το πλυντήριο πιάτων εάν είναι κατεστραμμένο.
- Ακολουθήστε τις οδηγίες που συνοδεύουν το προϊόν.



ΠΡΟΕΙΔΟΠΟΙΗΣΗ:

(μόνο για τα μοντέλα ελεύθερης τοποθέτησης).
Εάν είναι απαραίτητο να αφαιρεθεί ο πάγκος εργασίας, ώστε να εγκαταστήσετε το πλυντήριο πιάτων σε κάποιον ειδικό χώρο εγκατάστασης αρθρωτής κουζίνας, επικοινωνήστε με τα εξουσιοδοτημένα κέντρα τεχνικής βοήθειας.



ΠΡΟΕΙΔΟΠΟΙΗΣΗ:

(μόνο για τα εντοιχιζόμενα και ημι-εντοιχιζόμενα μοντέλα)
Μην συνδέετε το πλυντήριο πιάτων στην παροχή ρεύματος έως ότου ολοκληρωθεί η εκτέλεση όλων των εργασιών εγκατάστασης σύμφωνα με τις «ΤΕΧΝΙΚΕΣ ΣΗΜΕΙΩΣΕΙΣ ΓΙΑ ΤΗΝ ΕΓΚΑΤΑΣΤΑΣΗ» που παρέχονται με το προϊόν.



ΠΡΟΕΙΔΟΠΟΙΗΣΗ:

Βεβαιωθείτε ότι, πριν το προϊόν τεθεί σε λειτουργία για πρώτη φορά, έχει εγκατασταθεί σε οριζόντια θέση χρησιμοποιώντας τα ρυθμιζόμενα πόδια.
Ελέγξτε την οριζόντια θέση χρησιμοποιώντας αλφάδι.

Αντικατάσταση του εύκαμπτου σωλήνα εισόδου.

- Σε περίπτωση θραύσης, ο εύκαμπτος σωλήνας πρέπει να αντικατασταθεί με ένα γνήσιο ανταλλακτικό που διατίθεται από τον κατασκευαστή ή το κεντρικό σέρβις του.



ΠΡΟΕΙΔΟΠΟΙΗΣΗ:
Χρησιμοποιείτε μόνο το σετ εύκαμπτων σωλήνων που παρέχεται με τη συσκευή για τη σύνδεση με τη παροχή νερού. Μην επαναχρησιμοποιείτε παλιά σετ εύκαμπτων σωλήνων.

2. ΠΑΡΟΧΗ ΝΕΡΟΥ

Η συσκευή πρέπει να συνδεθεί στο δίκτυο της ύδρευσης με νέους εύκαμπτους σωλήνες. Τυχόν παλιοί σωλήνες δεν πρέπει να ξαναχρησιμοποιηθούν.

- Οι σωλήνες παροχής και αποχέτευση μπορούν να προσανατολιστούν ανεξάρτητα προς τα δεξιά ή αριστερά..

Η συσκευή μπορεί να συνδεθεί με το δίκτυο κρύου ή ζεστού νερού αρκεί αυτό το τελευταίο να μην ξεπερνά του $< 60^{\circ}\text{C}$.

- Η πίεση του δικτύου νερού πρέπει να κυμαίνεται μεταξύ 0,08 Mpa & 1 Mpa.
- Ο σωλήνας τροφοδοσίας νερού πρέπει να συνδεθεί με μία βρύση προκειμένου να απομονώνεται η συσκευή όταν δεν είναι σε χρήση (εικ.1).
- Ο σωλήνας παροχής καταλήγει σε ένα στόμιο 3/4" με σπείρωμα (εικ.2).
- Συνδέστε το σωλήνα παροχής της συσκευής "A" στη βρύση "B" η οποία πρέπει να φέρει σπείρωμα 3/4" και σφίξτε τον προσεκτικά.

- Αν είναι αναγκαίο, ο σωλήνας παροχής της συσκευής μπορεί να προεκταθεί έως και 2,5 μέτρα. Μπορείτε να προμηθευτείτε την προέκταση από τα Κέντρα Τεχνικής Εξυπηρέτησης.

- Εάν το πλυντήριο πιάτων είναι συνδεδεμένο σε νέες σωληνώσεις ή σε σωληνώσεις που έχουν να χρησιμοποιηθούν για μεγάλο χρονικό διάστημα, αφήστε να τρέξει το νερό για μερικά λεπτά πριν το συνδέσετε με τον σωλήνα παροχής. Με αυτόν τον τρόπο αποφεύγεται η φραγή του φίλτρου με σωματίδια ή σκουριά.

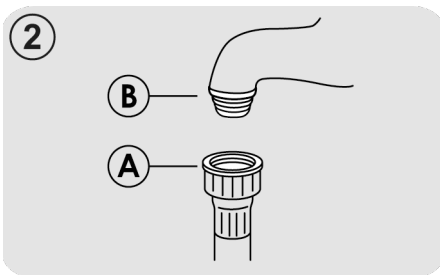
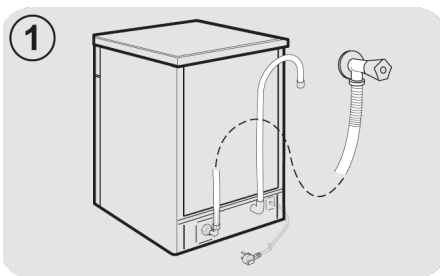

και αποστραγγίζει τις υπερβολικές ποσότητες. Υδραυλικές διατάξεις ασφαλείας

Όλα τα πλυντήρια πιάτων είναι εξοπλισμένα με μια συσκευή ασφαλείας υπερχειλίσης η οποία, εάν το νερό υπερβεί τα κανονικά επίπεδα λόγω δυσλειτουργιών, αποκλείει αυτόματα τη ροή νερού ή / και αποστραγγίζει τις υπερβολικές ποσότητες. Υδραυλικές διατάξεις ασφαλείας

Ορισμένα μοντέλα μπορεί να περιλαμβάνουν μία ή περισσότερες από τις ακόλουθες δυνατότητες:

● ΣΥΣΤΗΜΑ WATERBLOCK (Εικ.3)

Το σύστημα waterblock έχει σχεδιαστεί για να βελτιώνει την ασφάλεια της συσκευής σας. Το σύστημα εμποδίζει τις διαρροές που θα μπορούσαν να προκληθούν από μια δυσλειτουργία του μηχανήματος ή ως αποτέλεσμα ενός σπασίματος στους από σωλήνες καουτσούκ και ιδίως στον σωλήνα παροχής νερού.

Πως λειτουργεί

Μια λεκάνη (τύπου φρεάτιο) που βρίσκεται στη βάση της συσκευής συλλέγει κάθε πιθανή διαρροή νερού και ενεργοποιεί έναν αισθητήρα ο οποίος ενεργοποιεί με τη σειρά του μια βαλβίδα, η οποία βρίσκεται κάτω από τη βρύση νερού και αποκλείει κάθε παροχή νερού, ακόμα και όταν η βρύση ανοίξει πλήρως.

Εάν το **κιβώτιο "A"** που περιέχει τα ηλεκτρικά μέρη είναι κατεστραμμένο, αφαιρέστε αμέσως το φινι από την πρίζα. Για να διασφαλιστεί η τέλεια λειτουργία του συστήματος ασφαλείας, ο εύκαμπτος σωλήνας με το κιβώτιο "A" θα πρέπει να συνδεθεί στη βρύση όπως φαίνεται στην **εικόνα**. Ο εύκαμπτος σωλήνας παροχής νερού **δεν** πρέπει να κόβεται, καθώς περιέχει ενεργά εξαρτήματα. Εάν ο σωλήνας δεν είναι αρκετά μακρύς για μια σωστή σύνδεση, πρέπει να αντικατασταθεί με έναν μακρύτερο. Ο εύκαμπτος σωλήνας μπορεί να ληφθεί από το Κέντρο Τεχνικής Βοήθειας.

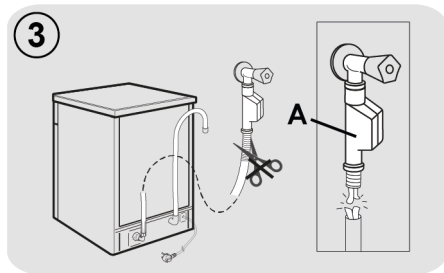

● AQUASTOP (Εικ.4):

είναι μια συσκευή που βρίσκεται στον σωλήνα τροφοδοσίας που σταματά τη ροή του νερού, εάν ο σωλήνας υποστεί ζημιά. Στην περίπτωση αυτή, στο παράθυρο "B" εμφανίζεται ένα κόκκινο σημάδι και ο σωλήνας πρέπει να αντικατασταθεί. Για να ξεβιδώσετε το παξιμάδι, πατήστε τη συσκευή κλειδώματος μόνης κατεύθυνσης "C".

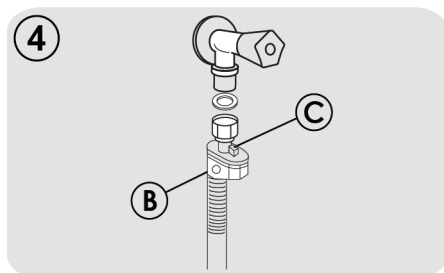

Σύνδεση με την παροχή νερού

- Τοποθετείστε το σωλήνα στο δίκτυο αποχέτευσης, χωρίς να υπάρχουν τσακίσματα. **(εικ.5)**.
- Το στόμιο που θα υποδεχτεί το σωλήνα πρέπει να έχει εσωτερική διάμετρο τουλάχιστον 4 εκ, και να απέχει από το έδαφος τουλάχιστον 40 εκ.
- Σκόπιμο είναι να υπάρχει και ένα σιφόνι. **(εικ.5X)**.
- Αν είναι αναγκαίο, ο σωλήνας αποχέτευσης της συσκευής μπορεί να προεκταθεί έως και 2,5 μέτρα αρκεί να βρίσκεται πάντα χαμηλότερα από 85 εκ. από το πάτωμα. Μπορείτε να προμηθευτείτε την προέκταση από τα Κέντρα Τεχνικής Εξυπηρέτησης.
- Η καμπύλη άκρη του σωλήνα μπορεί να την ακουμπήσετε στο στόμιο του νιπτήρα ή της μπανιέρας ποτέ όμως δεν πρέπει να είναι μέσα σε νερό γιατί κατά την λειτουργία του πλυντηρίου μπορεί να τραβήξει νερό από την αποχέτευση **(εικ.5Y)**.
- Σε περίπτωση που το πλυντήριο τοποθετηθεί κάτω από πάγκο η άκρη του σωλήνα πρέπει να συνδεθεί στο πιο ψηλό σημείο κάτω από τον πάγκο **(εικ.5Z)**.
- Όταν τοποθετείτε την συσκευή πρέπει να ελέγχετε ότι οι σωλήνες νερού και αποχέτευσης δεν είναι τσακισμένοι.

ΕΓ

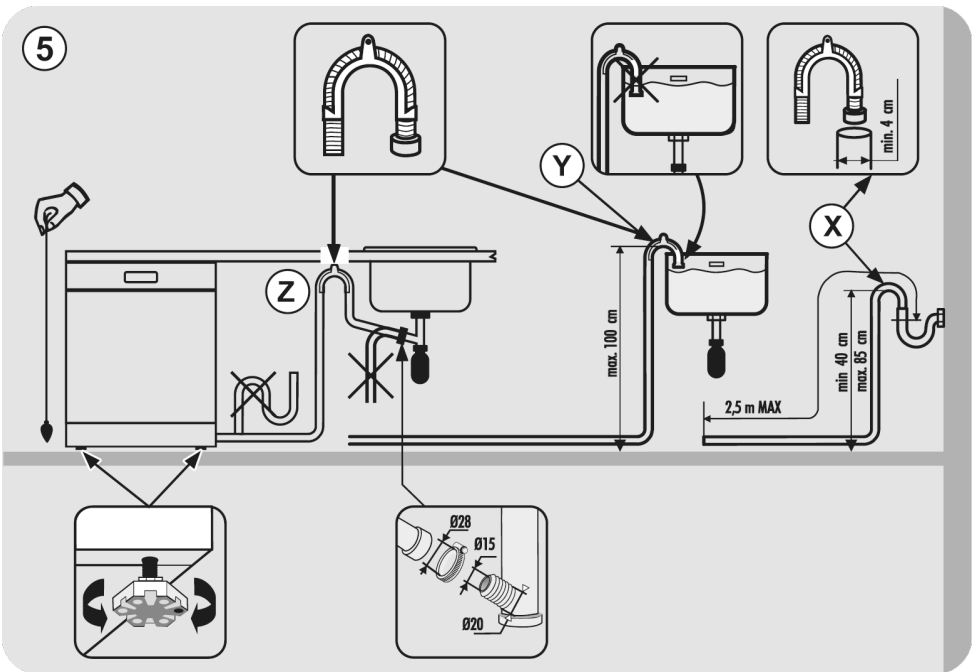

3. ΠΡΟΣΘΗΚΗ ΑΛΑΤΙΟΥ

(Εικ. Α "1")

- Η εμφάνιση λευκών κηλίδων στα πιάτα, γενικά είναι ένα προειδοποιητικό σημάδι ότι το δοχείο αλατιού χρειάζεται συμπλήρωση.
- Στον πυθμένα της συσκευής υπάρχει ένα δοχείο στο οποίο τίθεται το αλάτι για την αναγέννηση των ρητινών αποσκλήρυνσης του νερού πλυσίματος των σκευών.
- Είναι σημαντικό να χρησιμοποιείτε μόνο αλάτι κατάλληλο για πλυντήρια πιάτων. Άλλοι τύποι αλατιού περιέχουν μικρές ποσότητες αδιάλυτων στο νερό ουσιών, οι οποίες μπορεί να επηρεάσουν αρνητικά ή και να καταστρέψουν τις ρητίνες και συνεπώς τη διαδικασία αποσκλήρυνσης του νερού.
- Για το γέμισμα με αλάτι, ξεβιδώστε το καπάκι του δοχείου του αλατιού στον πυθμένα της συσκευής και γεμίστε το δοχείο με αλάτι.

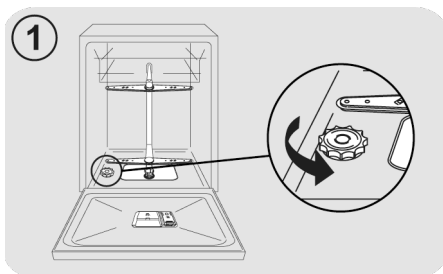

- Κατά τη διαδικασία αυτή θα παρατηρήσετε μικρή υπερχείλιση νερού από το δοχείο' συνεχίστε όμως κανονικά να προσθέτετε αλάτι μέχρι να γεμίσει το δοχείο.

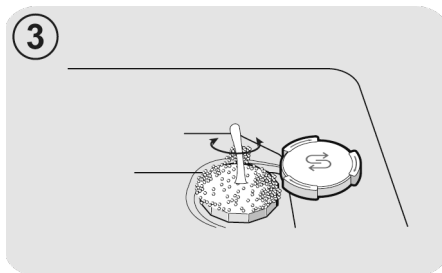
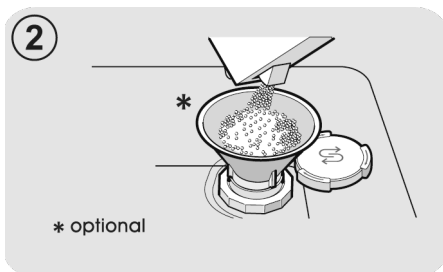

- Όταν το δοχείο γεμίσει, καθαρίστε το σπείρωμα του δοχείου από τυχόν υπολείμματα αλατιού και βιδώστε το καπάκι του δοχείου.

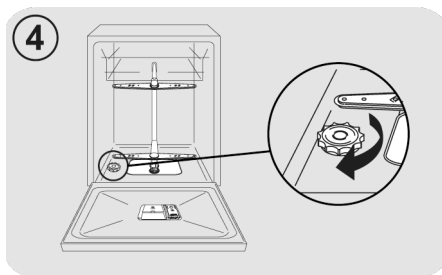

Μετά την τοποθέτηση του αλατιού, ΠΡΕΠΕΙ να εκτελέσετε έναν πλήρη κύκλο πλύσης, ή το πρόγραμμα ΠΡΟΠΛΥΣΗΣ.

- Το δοχείο του αλατιού έχει χωρητικότητα μεταξύ 1 κιλών επαρκή και αρκετά προγράμματα. Το δοχείο πρέπει να γεμίζει από καιρό σε καιρό ανάλογα με το επίπεδο αποσκλήρυνσης του νερού που έχει επιλεγεί στη συσκευή και το οποίο εξαρτάται από το τοπικό επίπεδο σκληρότητας του νερού.

(μόνο για την πρώτη χρήση της συσκευής) Όταν η συσκευή τίθεται σε χρήση για πρώτη φορά, αφού γεμίσετε με αλάτι το δοχείο του αλατιού, προσθέστε νερό μέχρι να παρατηρήσετε μικρή υπερχείλιση νερού από το δοχείο.

4. ΡΥΘΜΙΣΗ ΤΟΥ ΕΠΑΝΩ ΚΑΛΑΘΙΟΥ (ΜΟΝΟ ΣΕ ΟΡΙΣΜΈΝΑ ΜΟΝΤΈΛΑ)

Τύπος "Α":

1. Στρέψτε τα μπροστινά μπλοκ "Α" προς τα έξω;
2. Αφαιρέστε το καλάθι και επανατοποθετήστε το στην επάνω θέση.
3. Αντικαταστήστε τα μπλοκ "Α" στην αρχική θέση.

Μετά από αυτή τη λειτουργία, τα κινητά στηρίγματα δεν μπορούν να χρησιμοποιηθούν στην επάνω θέση.

Τύπος "Α"

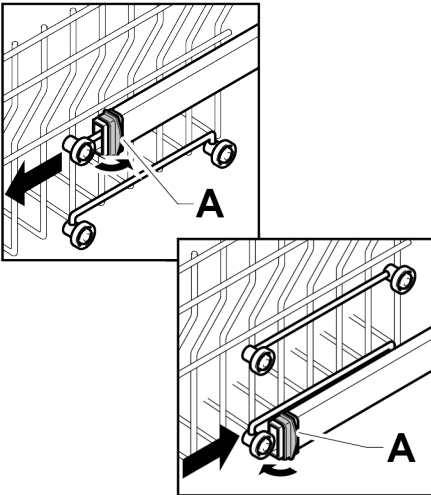

Τύπος "Β": (ΜΟΝΟ ΜΟΝΤΕΛΑ ΜΕ ΕASY ΚΛΙΚ)

Το επάνω καλάθι είναι εξοπλισμένο με σύστημα ρύθμισης ύψους.

Κατά την πρώτη εκκίνηση, το επάνω καλάθι μπορεί να βρίσκεται στην επάνω ή στην κάτω θέση. Τοποθετήστε το καλάθι στην επάνω ή στην κάτω θέση, ανάλογα με τις απαιτήσεις του φορτίου, ακολουθώντας τις παρεχόμενες οδηγίες.

Για να το σηκώσετε: σηκώστε το καλάθι κρατώντας το από τα πλαϊνά, μόλις βρεθεί σε υπερυψωμένη θέση, αφήστε το χωρίς να ασκήσετε πίεση στους μοχλούς.

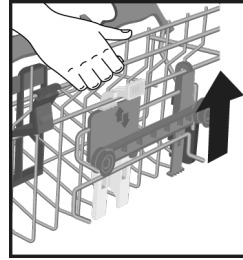

Για να το κατεβάσετε: κρατήστε το καλάθι από τα πλαϊνά, πιέστε τους δύο μοχλούς Β στα πλαϊνά του καλάθιού και κατεβάστε το.

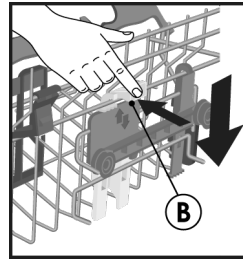

ΠΡΟΕΙΔΟΠΟΙΗΣΗ:

Συνιστούμε να ρυθμίσετε το καλάθι πριν τοποθετήσετε τα πιάτα.



ΠΡΟΕΙΔΟΠΟΙΗΣΗ:

Να κρατάτε πάντα το καλάθι καθώς το κατεβάζετε στη θέση στάσης.



ΠΡΟΕΙΔΟΠΟΙΗΣΗ:

ΠΟΤΕ μην σηκώνετε ή κατεβάζετε το καλάθι κρατώντας το μόνο από τη μία πλευρά.

5. ΤΑΚΤΟΠΟΙΗΣΗ ΤΩΝ ΠΙΑΤΩΝ

Χρήση του επάνω καλαθιού

Ποτηροθήκη (μόνο σε ορισμένα μοντέλα)

Το επάνω καλάθι (εικ.1) είναι εξοπλισμένο με κινητά στηρίγματα αγκιστρωμένα στο πλευρικό πλαίσιο. Μπορούν είτε να τοποθετηθούν στην ανοιχτή θέση (Α) για να τοποθετείτε φλιτζάνια τσαγιού, καφέ, μακριά μαχαίρια και κουτάλες ή στην χαμηλή θέση (Β) για να έχετε περισσότερο χώρο στο επάνω καλάθι.

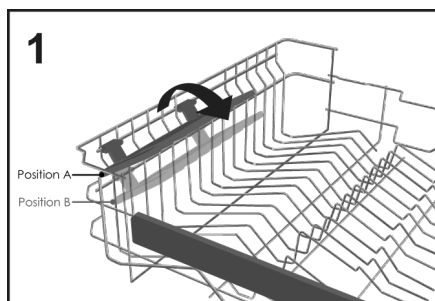

- Τα κολωνάτα ποτήρια μπορούν να κρεμαστούν πάνω στα άκρα των στηριγμάτων (εικ.2).

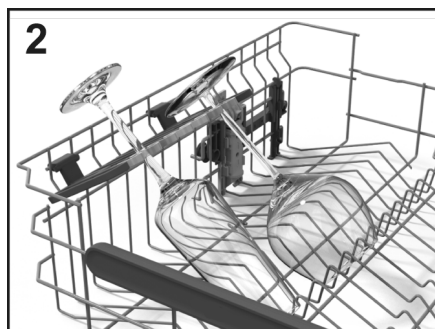

Χρήση του επάνω καλαθιού

- Το επάνω καλάθι έχει σχεδιαστεί για να προσφέρει μέγιστη ευελιξία στη χρήση. Μπορείτε να τοποθετήσετε πιάτα γλυκού, φλιτζάνια και ποτήρια, τα οποία καλό είναι να κλειδώσετε για να μην αναποδογυρίσουν από τους πίδακες.

- Τοποθετήστε τα μεγαλύτερα πιάτα με ελαφρά κλίση προς τα εμπρός, ώστε να διευκολυνθεί η εισαγωγή του καλαθιού στη συσκευή.



ΠΡΟΕΙΔΟΠΟΙΗΣΗ

Αφού γεμίσετε το καλάθι βεβαιωθείτε ότι ο βραχίονας ψεκασμού περιστρέφεται ελεύθερα χωρίς να χτυπά τα πιάτα ή τα μαγειρικά σκεύη.

Στην εικ.3 απεικονίζεται ένα τυπικό ημερήσιο φορτίο πλύσης.

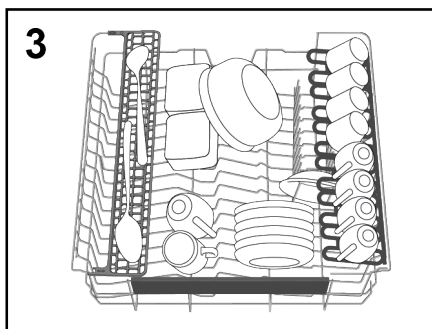

"Maxi-Ladle" (μόνο σε ορισμένα μοντέλα)

Αυτό το εξάρτημα (εικ.4) έχει σχεδιαστεί για να παρέχει τη βέλτιστη θέση πλύσης για όλα τα αντικείμενα ή τα εργαλεία κουζίνας με μεγάλο μήκος, όπως τα μαχαίρια ψωμιού, τις κουτάλες και τα πιρούνια.

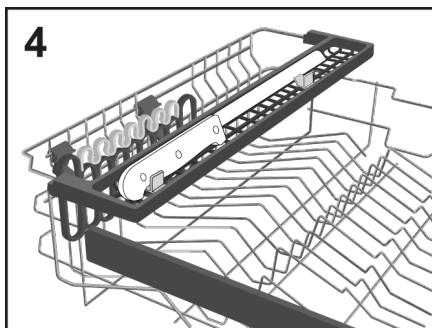

"CRYSTAL PROTECT"

(μόνο σε ορισμένα μοντέλα)

CRYSTAL PROTECT, ένα συγκεκριμένο σετ εξαρτημάτων για τη φροντίδα των πιο πολύτιμων και ευαίσθητων αντικειμένων όπως κρύσταλλα, κεραμικά, ποτήρια κρασιού και άλλα: Ειδικό διπλό στήριγμα (αριστερά και δεξιά) που τοποθετείται στο επάνω καλάθι, διαχωρισμένο από τις ποτηροθήκες και σχεδιασμένο με λαστιχένια επιφάνεια για την προστασία των σημείων επαφής.

Επιπλέον, ένα διπλό σετ λαστιχένιων προστατευτικών τοποθετείται στον χώρο του δαπέδου όπου τα ποτήρια έρχονται σε επαφή με το καλάθι, παρέχοντας μέγιστη φροντίδα.

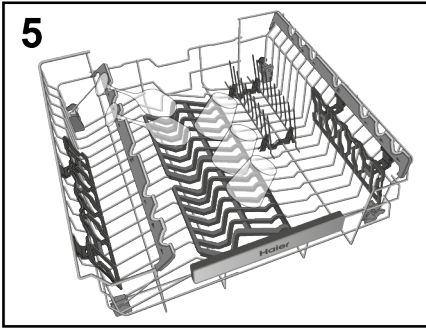
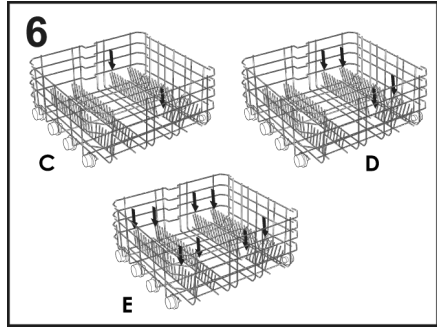

Χρήση του κάτω καλάθιού

- Στο κάτω καλάθι μπαίνουν κατσαρόλες, τηγάνια, γαβάθες, σαλατιέρες, καπάκια, πιατέλες, σεרבίτσια και πιάτα σουπας.
- Τα μαχαιροπήρουνα θα πρέπει να τοποθετούνται με τη λαβή προς τα κάτω στο ειδικό πλαστικό δοχείο που βρίσκεται στο κάτω καλάθι (εικ.10-11), φροντίζοντας να μην εμποδίζουν την περιστροφή του βραχίονα ψεκασμού ή το άνοιγμα της θήκης του απορρυπαντικού.

Πτυσσόμενα ράφια

(μόνο σε ορισμένα μοντέλα)

Στο κάτω καλάθι (εικ.6), ενδέχεται να υπάρχουν ρυθμιζόμενες θέσεις πιάτων (C-D-E ανάλογα με το μοντέλο), που εξασφαλίζουν τη βέλτιστη σταθερότητα των πιάτων.

Τα πιάτα μη τυπικού μεγέθους ή σχήματος μπορούν να τοποθετηθούν σε πιο ψηλή ή χαμηλή θέση (εικ.7 και εικ.8), ώστε να εξασφαλιστεί η μέγιστη ευελιξία κατά το γέμισμα.

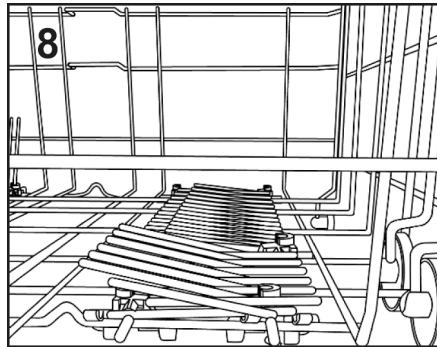
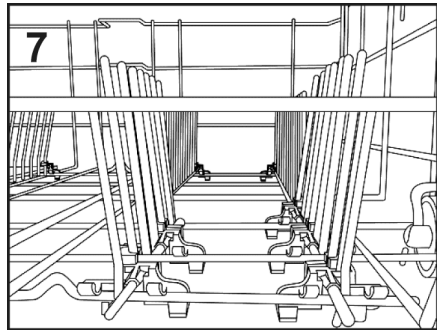

Στην εικ.9 απεικονίζεται ένα τυπικό ημερήσιο φορτίο πλύσης.

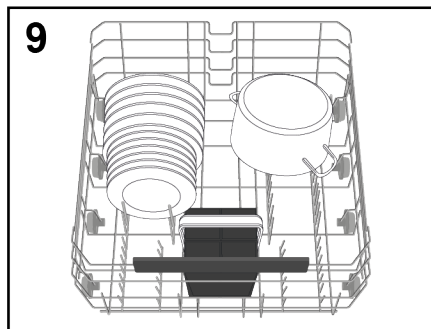

Η ορθολογική και σωστή διάταξη των πιάτων είναι απαραίτητη προϋπόθεση για ένα σωστό αποτέλεσμα πλυσίματος.

ΚΑΛΑΘΙ ΜΑΧΑΙΡΟΠΙΡΟΥΝΩΝ (μόνο σε ορισμένα μοντέλα)

Το καλάθι μαχαιροπίρουνων προορίζεται για μαχαιροπίρουνα όλων των ειδών, εξαιρουμένων εκείνων που έχουν τέτοιο μήκος ώστε να παρεμποδίζουν τον επάνω ψεκαστήρα. Τα μαχαιροπίρουνα πρέπει να τοποθετούνται στους κατάλληλους χώρους στα επάνω πλέγματα για να επιτρέπεται η βέλτιστη διέλευση του νερού. Μπορείτε να αφαιρέσετε τα επάνω πλέγματα ανασηκώνοντάς τα και σύροντάς τα στη θέση τους (εικ.10).

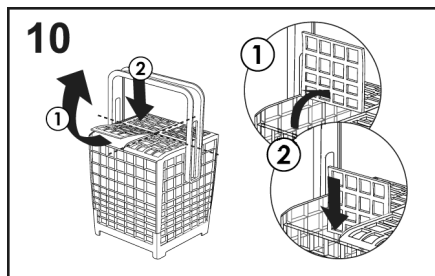

Μπορείτε να ρυθμίσετε το ύψος της λαβής του καλάθι μαχαιροπίρουνων τραβώντας ή πιέζοντας τη λαβή (εικ.11).

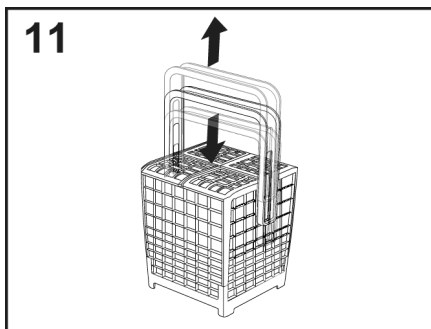

Ένα παράδειγμα της τοποθέτησης της σχάρας μαχαιροπίρουνων φαίνεται στην εικόνα 9.



ΠΡΟΕΙΔΟΠΟΙΗΣΗ

Τα μαχαίρια και άλλα σκεύη με αιχμές πρέπει να τοποθετούνται στο καλάθι με τις αιχμές προς τα κάτω ή να τοποθετούνται σε οριζόντια θέση.

ΧΡΗΣΗ ΤΟΥ ΤΡΙΤΟΥ ΚΑΛΑΘΙΟΥ (μόνο σε ορισμένα μοντέλα)

Χρησιμοποιήστε το τρίτο καλάθι για να τοποθετήσετε τα μαχαιροπίρουνα, όπως φαίνεται στην εικόνα (εικ.12). Τοποθετήστε τα μαχαίρια με τη λεπίδα στραμμένη προς τα κάτω.

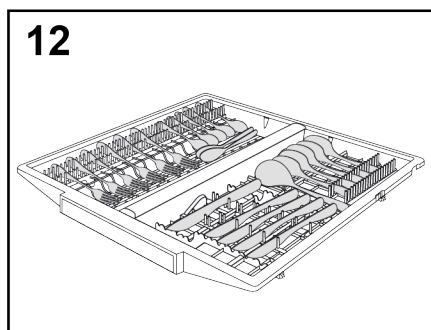

Εάν είναι απαραίτητο, τα πλαϊνά ράφια του τρίτου καλάθι μπορούν να αφαιρεθούν (εικ.13) ώστε να δημιουργηθεί επιπλέον χώρος στο επάνω καλάθι για πιο ογκώδη αντικείμενα, όπως τα ποτήρια του κρασιού.

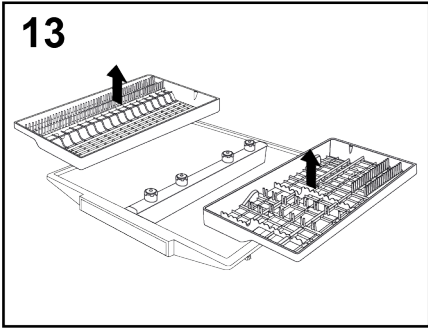

"CUTLERY SHINE PLUS SYSTEM"

(μόνο σε ορισμένα μοντέλα)

Η σειρά Haier I-Pro Shine διαθέτει ένα τεχνολογικά προηγμένο τρίτο καλάθι. Έχει σχεδιαστεί με έναν κεντρικό σωλήνα νερού που συνδέεται με 5 ειδικά μηχανικά περιστρεφόμενα ακροφύσια τα οποία ψεκάζουν νερό απευθείας στα μαχαιροπίρουνα, ενώ διαθέτει επίσης έναν πρόσθετο βραχίονα ψεκασμού στο επάνω μέρος του θαλάμου. Παρέχει εξαιρετικά αποτελέσματα πλύσης μαχαιροπίρουνων.

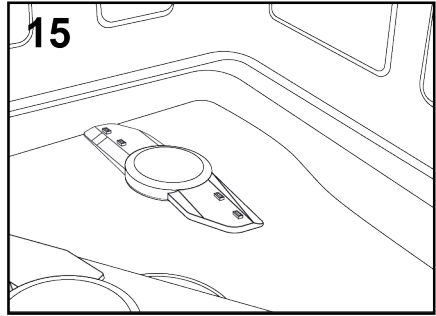
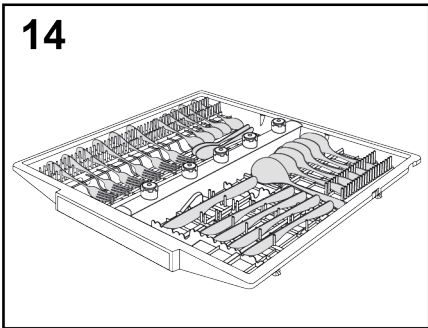

6. ΣΤΟΙΧΕΙΑ ΚΑΙ ΠΛΗΡΟΦΟΡΙΕΣ ΑΠΟ ΤΙΣ ΕΡΓΑΣΤΗΡΙΑΚΕΣ ΔΟΚΙΜΕΣ

Πληροφορίες με συγκριτικά στοιχεία δοκιμών και την μέτρηση της στάθμης θορύβου κατά τις ρυθμίσεις EN μπορείτε να αναζητήσετε στην πιο κάτω διεύθυνση:

testinfo-dishwasher@candy.it

Στο αίτημα μην ξεχάσετε να προσθέσετε το μοντέλο και τον αριθμό μητρώου του πλυντηρίου πιάτων (διαβάστε το ταμπελάκι με τα σχετικά στοιχεία).

**POWER WASH
(μόνο σε ορισμένα μοντέλα)**

Σε ορισμένα προγράμματα (δείτε τον πίνακα προγραμμάτων), ενεργοποιείται και ο τρίτος βραχίονας πλύσης, **POWER WASH**, ο οποίος βρίσκεται στο κάτω μέρος του πλυντηρίου πιάτων.

Αυτή η λειτουργία είναι ιδανική κατά τον καθαρισμό πολύ λερωμένων μαχαιροπίρουνων ή μαγειρικών σκευών, καθώς τοποθετούνται απευθείας στον χώρο του καλαθιού που βρίσκεται πάνω από τον βραχίονα **POWER WASH** (εικ.15).

7. ΠΡΟΣΘΗΚΗ ΑΠΟΡΡΥΠΑΝΤΙΚΟΥ

(Εικ.Α "2")

Το απορρυπαντικό

ΣΗΜΑΝΤΙΚΟ

Χρησιμοποιείτε αποκλειστικά απορρυπαντικά σε σκόνη, παστίλιες ή υγρό ειδικά για πλυντήρια πιάτων.

Τα άλλα απορρυπαντικά λόγω σύστασης παρεμποδίζουν τη σωστή λειτουργία της συσκευής.

Γεμίζοντας το δοχείο του απορρυπαντικού

Το δοχείο απορρυπαντικού βρίσκεται στο εσωτερικό της πόρτας (εικ. Α "2"). Εάν η πόρτα του δοχείου είναι κλειστή, για να την ανοίξετε απλώς πατήστε το κουμπί απελευθέρωσης (Α): η πόρτα είναι πάντα ανοιχτή στο τέλος κάθε προγράμματος πλύσης, έτοιμη για την επόμενη χρήση.

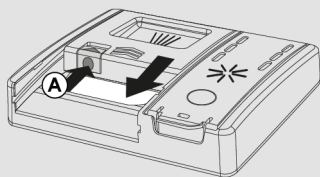

ΠΡΟΕΙΔΟΠΟΙΗΣΗ

Κατά την διαδικασία της φόρτωσης του κάτω καλαθιού φροντίστε τα σκεύη που θα τοποθετήσετε να μην εμποδίζουν την λειτουργία της θήκης του απορρυπαντικού.

Η ποσότητα του απορρυπαντικού που θα πρέπει να χρησιμοποιηθεί ποικίλει ανάλογα με το πόσο βρώμικα είναι τα σκεύη τα

οποία θα πλυθούν καθώς επίσης και από τον τύπο των σκευών.

Σας συνιστούμε να τοποθετήσετε μέσα στην θήκη 20÷30 γρ απορρυπαντικού (Β).

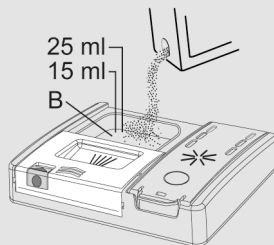

Εάν χρησιμοποιείτε ταμπλέτες, αρκεί μόνο μία. Τοποθετήστε τις ΤΑΜΠΛΕΤΕΣ και βεβαιωθείτε ότι δεν εμποδίζουν το σύστημα ανοίγματος.

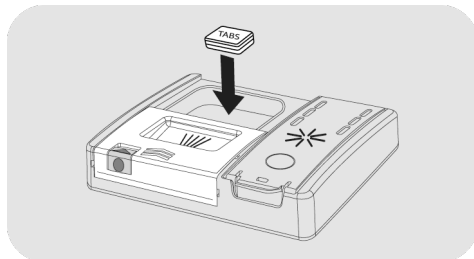

Αφού ρίξετε το απορρυπαντικό στο δοχείο, κλείστε ξανά την πόρτα, πιέζοντας προς την κατεύθυνση του βέλους μέχρι να ασφαλίσει στη θέση της.

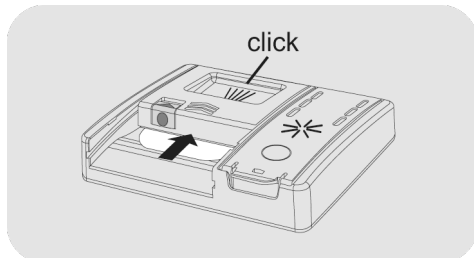

Επειδή τα απορρυπαντικά δεν είναι ίδια σκόπιμο είναι να ακολουθείτε την δοσολογία που προτείνει ο κατασκευαστής τους και η οποία αναγράφεται επάνω στην συσκευασία. Εάν η ποσότητα του απορρυπαντικού δεν είναι αρκετή ο καθαρισμός θα είναι ανεπαρκής, ενώ αν βάλετε περισσότερο απορρυπαντικό δεν θα βελτιώσετε τα αποτελέσματα.

ΣΗΜΑΝΤΙΚΟ

Η σωστή κατανάλωση απορρυπαντικού συμβάλει στην προστασία του περιβάλλοντος.

Προγράμματα πλύσης), το πρόσθετο απορρυπαντικό πρέπει να τοποθετείται στην κατάλληλη θέση (C).

ΕΓ

Τοποθέτηση απορρυπαντικού πρόπλυσης για προγράμματα που το απαιτούν

Σε προγράμματα που διαθέτουν κύκλο πρόπλυσης που απαιτεί πρόσθετη δόση απορρυπαντικού (δείτε το κεφάλαιο

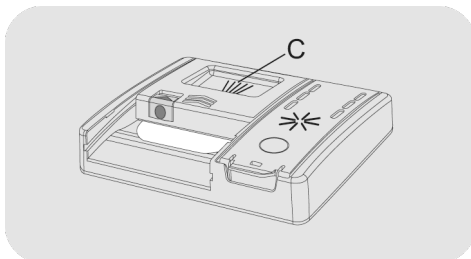

8. ΕΙΔΗ ΑΠΟΡΡΥΠΑΝΤΙΚΟΥ

Ταμπλέτες απορρυπαντικού

Οι ταμπλέτες των διαφόρων κατασκευαστών διαλύονται σε διαφορετικές χρονικές στιγμές, γι' αυτό το λόγο, κατά τη διάρκεια των γρήγορων προγραμμάτων, μερικές ταμπλέτες μπορεί να μην είναι πλήρως αποτελεσματικές, επειδή δεν διαλύονται πλήρως. Εάν χρησιμοποιείτε αυτά τα προϊόντα, συνιστάται να επιλέγετε μεγαλύτερα προγράμματα που εγγυώνται την πλήρη χρήση του απορρυπαντικού.

ΣΗΜΑΝΤΙΚΟ

Για ικανοποιητικά αποτελέσματα πλύσης, οι ταμπλέτες ΠΡΕΠΕΙ να τοποθετούνται στο ειδικό δοχείο για το απορρυπαντικό και όχι κατευθείαν στον κάδο.

Συμπυκνωμένα απορρυπαντικά

Τα συμπυκνωμένα απορρυπαντικά, με μειωμένη αλκαλικότητα και με φυσικά ένζυμα, σε συνάρτηση με προγράμματα πλύσης στους 50°C, έχουν μικρότερη επίδραση στο περιβάλλον και προστατεύουν τα σκεύη και το πλυντήριο πιάτων.

Τα προγράμματα πλύσης στους 50°C σκοπεύουν στην εκμετάλλευση της ιδιότητας των ενζύμων να διαλύουν τη βρωμιά, επιτρέποντας έτσι, με τη χρήση των συμπυκνωμένων απορρυπαντικών, να επιτύχουν τα ίδια αποτελέσματα με τα προγράμματα των 65°C αλλά σε χαμηλότερη θερμοκρασία.

Συνδυασμένα απορρυπαντικά

Τα απορρυπαντικά που περιέχουν γυαλιστικό πρέπει να τοποθετούνται στο ειδικό δοχείο απορρυπαντικού. Το δοχείο του γυαλιστικού θα πρέπει να είναι άδειο (εάν δεν είναι άδειο, ρυθμίστε το ρυθμιστή γυαλιστικού στη χαμηλότερη θέση πριν χρησιμοποιήσετε συνδυασμένα απορρυπαντικά).

"ΠΑΣΤΙΛΙΕΣ" συνδυαζόμενα απορρυπαντικά

Αν σχεδιάζετε να χρησιμοποιήσετε "ΠΑΣΤΙΛΙΕΣ" ("3 σε 1"/"4 σε 1"/"5 σε 1", κλπ.) συνδυαζόμενα απορρυπαντικά π.χ. με ενσωματωμένο αλάτι ή λαμπруντικο, σας συνιστούμε να ακολουθήσετε τις παρακάτω συμβουλές:

- Διαβάστε προσεκτικά και ακολουθείστε τις οδηγίες του κατασκευαστή, που βρίσκονται στη συσκευασία;
- Η αποτελεσματικότητα των απορρυπαντικών που περιέχουν μαλακτικό/αλάτι έγκειται στη σκληρότητα νερού της περιοχής σας. Ελέγξτε εάν η σκληρότητα είναι μέσα στα επιτρεπτά όρια που δίνονται στη συσκευασία του απορρυπαντικού.

Όταν χρησιμοποιείτε αυτόν τον τύπο προϊόντος, και δεν έχετε ικανοποιητικά αποτελέσματα πλύσης, παρακαλώ επικοινωνήστε με τον κατασκευαστή του απορρυπαντικού.

Σε ορισμένες περιπτώσεις η χρήση συνδυασμένων απορρυπαντικών μπορεί να προκαλέσει τα ακόλουθα:

- Υπολείμματα στα σκεύη ή στο πλυντήριο πιάτων;
- μείωση στην αποτελεσματικότητα πλύσης και στεγνώματος.

ΣΗΜΑΝΤΙΚΟ

Οποιοδήποτε πρόβλημα προκύψει ως άμεσο αποτέλεσμα από τη χρήση τέτοιων προϊόντων δεν καλύπτονται από την εγγύηση που συνοδεύει τη συσκευή.

Παρακαλώ σημειώστε ότι χρησιμοποιώντας τα "ΠΑΣΤΙΛΙΕΣ" συνδυασμένα απορρυπαντικά, τα ενδεικτικά φωτάκια γυαλιστικού και αλατιού (που υπάρχουν σε ορισμένα μοντέλα) δείχνουν υπερπληρότητα, ένδειξη που θα πρέπει να αγνοήσετε.

Εάν προκύψουν προβλήματα στο πλύσιμο και/ή στο στέγνωμα, προτείνουμε να επιστρέψετε στη χρήση ξεχωριστών προϊόντων (αλάτι, απορρυπαντικό και γυαλιστικό). Αυτό θα εξασφαλίσει ότι το αποσκληρυντικό νερού στο πλυντήριο πιάτων λειτουργεί σωστά.

Σε αυτή την περίπτωση, προτείνουμε να:

- ξαναγεμίσετε τα δοχεία αλατιού και γυαλιστικού;
- τρέξετε έναν κανονικό κύκλο πλύσης χωρίς φορτίο.

Παρακαλώ σημειώστε ότι επιστρέφοντας στη χρήση κανονικού αλατιού, θα χρειαστεί ένας αριθμός κύκλων πλύσης πριν το σύστημα γίνει πλήρως αποτελεσματικό και πάλι.

9. ΠΡΟΣΘΗΚΗ ΕΝΙΣΧΥΝΤΙΚΟΥ ΠΛΥΣΙΜΑΤΟΣ

(εικ.Α "3")

Ενισχυτικό πλυσίματος

Το ενισχυτικό πλυσίματος, το οποίο απελευθερώνεται αυτόματα κατά τον τελευταίο κύκλο ξεπλύματος, βοηθά τα πιάτα να στεγνώσουν γρήγορα και αποτρέπει τον σχημασμό κηλίδων και λεκέδων.

Γέμισμα του δοχείου ενισχυτικού πλυσίματος

Το δοχείο ενισχυτικού πλυσίματος βρίσκεται δίπλα στο δοχείο απορρυπαντικού (εικ.Α "3").

Για να το ανοίξετε, πατήστε τη γλωττίδα στο καπάκι της θήκης του ενισχυτικού πλυσίματος και ανασηκώστε το.

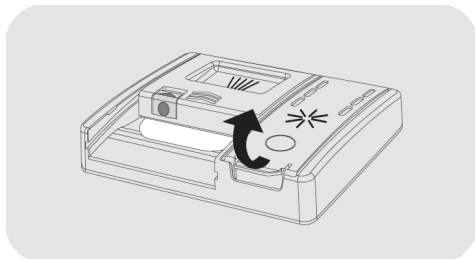

Προσθέστε ενισχυτικό πλυσίματος μέχρι την ένδειξη Max.

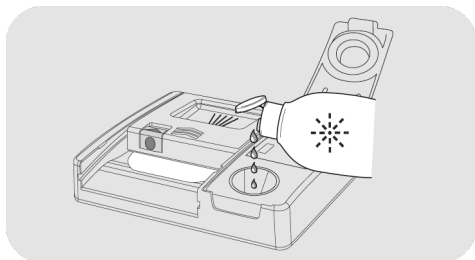

- Εάν το ενισχυτικό πλυσίματος χυθεί, απομακρύνετε το από τη δεξαμενή πλύσης.

- Το χυμένο ενισχυτικό πλυσίματος μπορεί να προκαλέσει υπερβολικό αφρό κατά τη διάρκεια του κύκλου πλύσης.

- Κλείστε το καπάκι της θήκης ενισχυτικού πλυσίματος.

- Το καπάκι κουμπώνει στη θέση κλειδώματος.

Πάντα να χρησιμοποιείτε πρόσθετα ξεπλύματος που είναι κατάλληλα για αυτόματα πλυντήρια πιάτων.

Η περιεκτικότητα του νερού σε ασβεστόλιθο επηρεάζει σημαντικά τον σχημασμό αλάτων και το στέγνωμα.

Επομένως, είναι σημαντικό να ρυθμίσετε την ποσότητα του ενισχυτικού πλυσίματος για να έχετε ένα καλό αποτέλεσμα πλύσης.

Εάν, μετά το πλύσιμο, υπάρχουν σημάδια στα πιάτα, μειώστε την ποσότητα κατά μία θέση. Εάν εμφανιστούν λευκές κηλίδες, αυξήστε την ποσότητα κατά μία θέση.

Μοντέλα που διαθέτουν οθόνη ή ένδειξη ενισχυτικού πλυσίματος (μόνο σε ορισμένα μοντέλα)

Όταν καταστεί απαραίτητο να γεμίσετε το δοχείο ενισχυτικού πλυσίματος, η οθόνη θα υποδείξει την έλλειψη ενισχυτικού πλυσίματος (σε μοντέλα με οθόνη) ή θα ανάψει η αντίστοιχη ενδεικτική λυχνία στο ταμπλό.

Η εργοστασιακή ρύθμιση έχει οριστεί στο επίπεδο 4, καθώς αυτό ικανοποιεί την πλειοψηφία των χρηστών.

Για τις ρυθμίσεις του **ΕΝΙΣΧΥΝΤΙΚΟΥ ΠΛΥΣΙΜΑΤΟΣ**, ανατρέξτε στο ειδικό κεφάλαιο "ΡΥΘΜΙΣΕΙΣ".

Μοντέλα που δεν διαθέτουν ένδειξη ενισχυτικού πλυσίματος (μόνο σε ορισμένα μοντέλα):

Μπορείτε να ελέγξετε τη στάθμη του ενισχυτικού πλυσίματος μέσω της οπτικής ένδειξης (B) στο δοχείο διανομής.

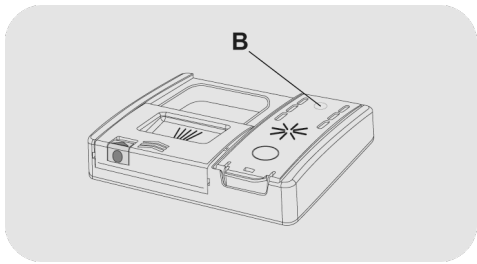

Προσαρμογή της ποσότητας ενισχυτικού πλυσίματος

Η προσαρμογή της ποσότητας του ενισχυτικού πλυσίματος που χρησιμοποιείται από το πλυντήριο πιάτων κατά το πλύσιμο είναι δυνατή μόνο μέσω μιας ειδικής εφαρμογής που μπορείτε να κατεβάσετε από τον ιστότοπο στο smartphone σας.

ΓΕΜΑΤΟ

ΑΔΕΙΟ



σκοτεινό

ανοιχτόχρωμο

Η εργοστασιακή ρύθμιση έχει οριστεί στο επίπεδο 2, καθώς αυτό ικανοποιεί την πλειοψηφία των χρηστών.

10. ΚΑΘΑΡΙΣΜΟΣ ΤΩΝ ΦΙΛΤΡΩΝ

(ΕΙΚ. Α "4")

Το σύστημα καθαρισμού αποτελείται από ένα:

- **Κεντρικό ποτήρι**, που κατακρατεί τα χοντρά σκουπίδια;
 - Από ένα **μικροφίλτρο** που είναι τοποθετημένο κάτω από την βάση που κατακρατεί τα πιο λεπτά τμήματα βρωμιάς εξασφαλίζοντας άριστο ξέβγαλμα;
 - Από μια **βάση που φιλτράρει** συνεχώς το νερό πλυσίματος.
- Για να έχετε άριστα αποτελέσματα πρέπει να ελέγχεται πριν από κάθε πλύσιμο τα φίλτρα.
 - Για την εξαγωγή της ομάδας φίλτρων, βγάλτε τον κάτω βραχίονα ψεκασμού τραβώντας τον προς τα πάνω.

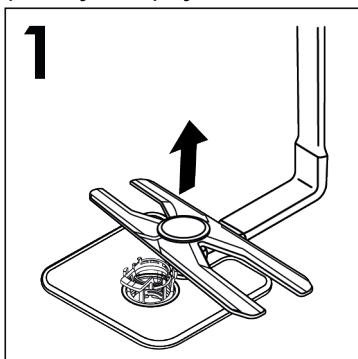

- Συγκρατήστε τη λαβή στη μονάδα φίλτρου και απλώς γυρίστε τη λαβή αριστερόστροφα ① και βγάλτε το τραβώντας το προς τα πάνω ② (ΕΙΚ.2).

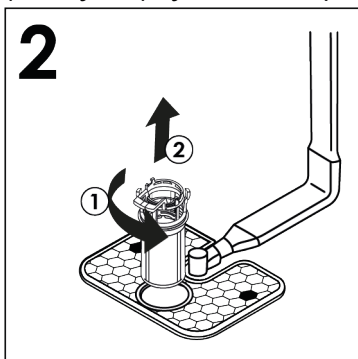

- Για ευκολία στον καθαρισμό, το κεντρικό δοχείο αφαιρείται (ΕΙΚ.3) πατώντας τα δύο κουμπιά στα πλαϊνά και τραβώντας το προς τα πάνω.

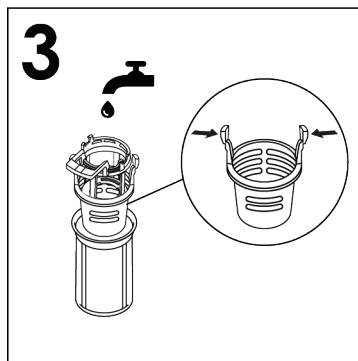

- Αφαιρέστε την βάση του φίλτρου (ΕΙΚ.4) και πλύνετε την κάτω από την βρύση (ΕΙΚ.5) υποβοηθούμενοι με ένα βουρτσάκι.

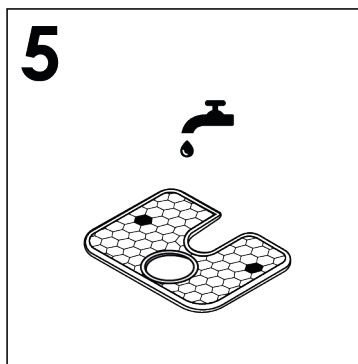
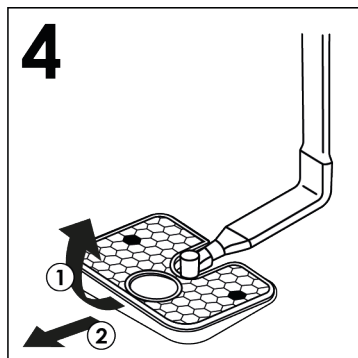

- Συναρμολογήστε ξανά την πλάκα και τη μονάδα φίλτρου ακολουθώντας τις προηγούμενες ενέργειες με αντίστροφη σειρά, προσέχοντας να βιδώσετε σωστά τα εξαρτήματα, ώστε να μην τεθεί σε κίνδυνο η λειτουργία του πλυντηρίου πιάτων.

- Όπου υπάρχει **αυτοκαθαριζόμενο φίλτρο** η συντήρηση μπορεί να γίνει κάθε 15 ημέρες. Παρ όλα αυτά είναι σκόπιμο να γίνεται έλεγχος του φίλτρου πριν από κάθε χρήση.



ΠΡΟΕΙΔΟΠΟΙΗΣΗ

Αφού καθαρίσετε τα φίλτρα βεβαιωθείτε πως τα έχετε τοποθετήσει σωστά στην θέση τους και ότι η βάση έχει σφηνωθεί σωστά στην βάση του πλυντηρίου. Βιδώστε σωστά το φίλτρο στην βάση γιατί αν δεν το βιδώσετε σωστά μπορεί να κάνετε ζημιά στην συσκευή.

Μην λειτουργείτε ποτέ το πλυντήριο χωρίς φίλτρο.

11. ΠΡΑΚΤΙΚΕΣ ΣΥΜΒΟΥΛΕΣ

Συμβουλές για καλύτερα αποτελέσματα καθαρισμού

- Πριν την τοποθέτηση των σκευών στο πλυντήριο, απομακρύνετε τυχόν υπολείμματα τροφών (κόκαλα, κελύφη οστράκων, κομματάκια κρέατος ή λαχανικών, φλούδες φρούτων, στάχτη τσιγάρων, οδοντογλυφίδες κτλ) για να αποφύγετε φράξιμο των φίλτρων, του σωλήνα αποχέτευσης και των καταιονιστήρων (βραχιόνων εκτόξευσης του νερού) της συσκευής.
- Δεν χρειάζεται να ξεπλένετε τα σκεύη πριν τα τοποθετήσετε στο πλυντήριο πιάτων, καθώς αυτό έχει ως αποτέλεσμα την αύξηση κατανάλωσης νερού και ενέργειας και δεν συνιστάται.
- Αν τα τηγάνια ή τα ταψιά του φούρνου έχουν πιάσει κρούστα από υπολείμματα καμμένου ή "κολλημένου" φαγητού, αφήστε τα πρώτα να μουλιάσουν σε νερό πριν τα τοποθετήσετε στο πλυντήριο.
- Τοποθετείτε τα σκεύη με το στόμιο προς τα κάτω.
- Αποφεύγετε τα σκεύη να ακουμπούν το ένα το άλλο.
- Ελέγξτε πως οι περιστρεφόμενοι βραχιόνες με τους πίδακες νερού δεν ακουμπούν στα σκεύη
- Κατσαρολικά ή άλλα σκεύη με υπολείμματα τροφής πρέπει να μουλιάζουν πριν μπουν στο πλυντήριο.
- Για το πλύσιμο των ασημικών πρέπει:
 - a) να τα καθαρίζετε από τις τροφές;
 - b) να μην τα ραντίζετε με απορρυπαντικό;
 - c) να μην έρχονται σε επαφή με άλλα μέταλλα.

Συμβουλές για οικονομία

Σύντομες υποδείξεις για σωστή χρήση της συσκευής για προστασία του περιβάλλοντος και μέγιστη εξοικονόμηση ενέργειας.

- Επιτυγχάνετε την καλύτερη δυνατή χρήση ενέργειας, νερού, απορρυπαντικού και (εξοικονόμησης) χρόνου χρησιμοποιώντας το συνιστώμενο μέγιστο μέγεθος φορτίου. Εξοικονομήστε έως και 50% ενέργεια πλένοντας ένα πλήρες φορτίο αντί για 2 μισά φορτία.
- Εάν δεν θα πλύνετε τα πιάτα αμέσως τοποθετείστε τα μέσα και ενεργοποιήστε το πρόγραμμα πρόπλυσης έτσι θα μαλακώσει η βρωμιά και θα φύγουν τα χοντρά.
- Εάν δεν έχετε πολύ βρώμικα σκεύη ή δεν είναι πολλά επιλέξτε ένα οικονομικό πρόγραμμα.
- Τα πιο αποτελεσματικά προγράμματα όσον αφορά τη συνδυασμένη χρήση νερού και ενέργειας είναι συνήθως τα πιο μακράς διάρκειας με χαμηλότερη θερμοκρασία.
- Το πλύσιμο στο πλυντήριο πιάτων προϋποθέτει τη χαμηλότερη κατανάλωση ενέργειας και νερού σε σύγκριση με το πλύσιμο στο χέρι, αν το πλυντήριο πιάτων χρησιμοποιείται ακολουθώντας τις οδηγίες και συμβουλές του κατασκευαστή.

Τι δεν πρέπει να τοποθετήσετε για πλύσιμο

- Μην ξεχνάτε πως όλα τα σκεύη δεν πλένονται στο πλυντήριο. Μην πλένετε στο πλυντήριο πλαστικά σκεύη, μαχαιροπήρουνα αμε ξύλινες λαβές, αλουμινένια σκεύη, σκεύη από κρύσταλλο που έχει μόλυβδο.
- Δοκιμάστε εάν οι διακοσμήσεις των πιατικών ξεθωριάζουν στο πλυντήριο πριν αποφασίσετε να τα τοποθετήσετε για πλύσιμο σε αυτό.

- Μην πλένετε ταυτόχρονα ασημένια μαχαιροπήρουνα με άλλα μεταλλικά αντικείμενα.

Υποδείξεις για το τέλος του κύκλου

- Για να μην στάξουν τα σκεύη που βρίσκονται στο κάτω καλάθι αδειάστε πρώτα το επάνω καλάθι.
- Εάν τα σκεύη παραμείνουν στη συσκευή ανοίξτε την πόρτα και αφήστε την μισόκλειστη.

Όταν αγοράζετε νέα σκεύη βεβαιωθείτε πως πλένονται σε πλυντήριο.

12. ΚΑΘΑΡΙΣΜΟΣ ΚΑΙ ΣΥΝΤΗΡΗΣΗ ΡΟΥΤΙΝΑΣ

Η σωστή φροντίδα της συσκευής σας μπορεί να παρατείνει τη διάρκεια ζωής της.

Καθαρισμός του εξωτερικού της συσκευής

- Αποσυνδέστε τη συσκευή από την παροχή ρεύματος.
- Για τον καθαρισμό του εξωτερικού μέρους της συσκευής, μην χρησιμοποιείτε απορρυπαντικά ή/και γυαλιστικά οποιαδήποτε μορφής. Χρησιμοποιείτε ένα μαλακό πανί μουσκεμένο σε νερό. Διαφορετικά μπορεί να βλάψετε το χρώμα της συσκευής.

Καθαρίστε το εσωτερικό της συσκευής

- Τα πλυντήρια πιάτων δεν απαιτούν ιδιαίτερες φροντίδες καθαρισμού γιατί αυτοκαθαρίζονται.
- Αφαιρέστε υπολείμματα τροφών από τις τσιμούχες, υπολείμματα απορρυπαντικού και γυαλιστικού από τις θήκες.
- Συνιστάται ο καθαρισμός του πλυντηρίου πιάτων, προκειμένου να αφαιρεθούν τα υπολείμματα ή η βρωμιά. Σας προτείνουμε την περιοδική εκτέλεση ενός κύκλου πλύσης με εξειδικευμένα προϊόντα καθαρισμού πλυντηρίων πιάτων. Σε όλες τις εργασίες καθαρισμού, το πλυντήριο πιάτων πρέπει να είναι άδειο.
- Εάν παρόλα αυτά διαπιστώνετε ότι τα σκεύη δεν πλένονται καλά, ελέγξτε όλους τους πίδακες νερού που βρίσκονται επάνω στις περιστρεφόμενες φτερωτές (εικ.Α "5") και καθαρίστε τους.

Διαφορετικά:

- 1) αφαιρέστε τον επάνω βραχίονα του ρότορα, περιστρέφοντας το παξιμάδι από τα δεξιά προς τα αριστερά (εικ.1);

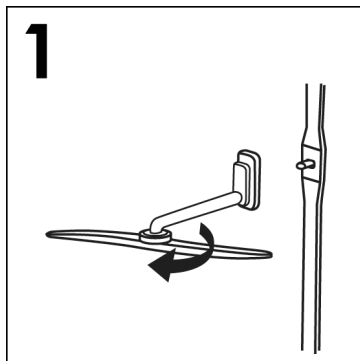

- 2) Αφαιρέστε τον άνω βραχίονα ρότορα πάνω από το τρίτο καλάθι μετά την αφαίρεση του τρίτου καλάθιού. (Μόνο στα μοντέλα όπου υπάρχει), ξεβιδώνοντας τον βιδωτό δακτύλιο από τα δεξιά προς τα αριστερά (εικ.2);

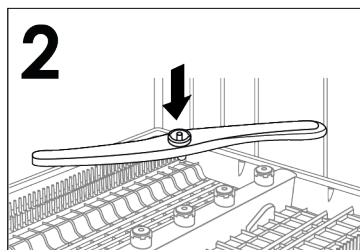

- 3) Αφαιρέστε τον κάτω βραχίονα του ρότορα τραβώντας τον απλά προς τα πάνω (εικ.3);

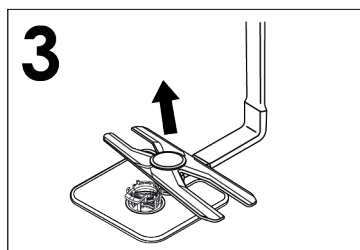

- 4) πλύνετε τους βραχίονες του ρότορα κάτω από πίδακα νερού για να καθαρίσετε τυχόν υπολείμματα που έχουν φράξει τις κεφαλές ψεκασμού (εικ.4);

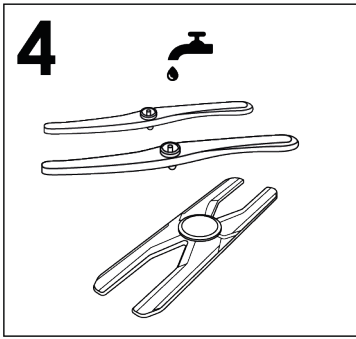

Μετά την χρήση

Μετά από την χρήση κλείστε την παροχή νερού, πιέστε το πλήκτρο στην θέση off για να απομονώσετε την συσκευή από την παροχή ρεύματος.

Εάν δεν πρόκειται να χρησιμοποιήσετε την συσκευή για μεγάλο χρονικό διάστημα:

1. Κάντε ένα πρόγραμμα καθαρισμού χωρίς σκεύη;
2. Βγάλτε την πρίζα;
3. Κλείστε την παροχή νερού;
4. Γεμίστε την θήκη του γυαλιστικού;
5. Αφήστε μισάνοικτη την πόρτα;
6. Η συσκευή εσωτερικά πρέπει να είναι καθαρή;
7. Εάν ο χώρος είναι κρύος (θερμοκρασία κάτω από το 0) το υπόλοιπο νερό μπορεί να παγώσει. Χρησιμοποιήστε την συσκευή μετά από 24 ώρες αφού βεβαιωθείτε ότι η εξωτερική θερμοκρασία είναι πάνω από το 0.

Μη χρησιμοποιείτε εργαλεία που μπορεί να παραμορφώσουν την κεφαλή ψεκασμού.

5) Όταν τελειώσετε, επανατοποθετήστε τους βραχίονες ρότορα στην ίδια θέση, ευθυγραμμίζοντας ξανά το βέλος και βιδώνοντάς τους στη θέση τους (εικ. 5);

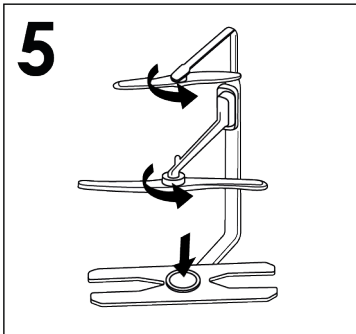

6) Μπορεί μετά από κάποιο διάστημα να αλλάξει το χρώμα της, αυτό δεν σημαίνει ότι δεν λειτουργεί σωστά, πρόκειται για απλή αντίδραση του μετάλλου.

7) Και το εσωτερικό της συσκευής είναι από ανοξείδωτο ασάλι και δεν σκουριάζει εάν παρουσιαστούν σκουριές αυτές οφείλονται σε υψηλή παρουσία σιδήρου στο νερό, αφαιρέστε τες με ένα μαλακό καθαριστικό, μην χρησιμοποιείτε συρματάκια ή άλλα καθαριστικό που χαράζουν.

13. ΠΕΡΙΓΡΑΦΗ ΤΟΥ ΠΙΝΑΚΑ ΕΛΕΓΧΟΥ

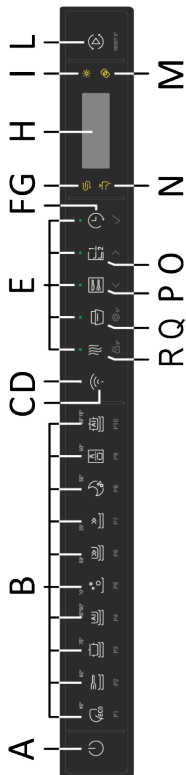

A	Πλήκτρο ON/OFF	G	Lampje ZOUT OP	O	ΜΙΣΟ ΦΟΡΤΙΟ/Κουμπί ΕΠΙΛΟΓΗΣ
B	Πλήκτρο "ΕΠΙΛΟΓΗ ΠΡΟΓΡΑΜΜΑΤΟΣ"	H	ΨΗΦΙΑΚΗ ΟΘΟΝΗ	P	CUTLERY BOOST/Κουμπί ΕΠΙΛΟΓΗΣ
C	Πλήκτρο Εγγραφή Wi-Fi	I	Λυχνία ΑΔΕΙΟΥ ΔΟΧΕΙΟΥ ΕΝΙΣΧΥΝΤΙΚΟΥ ΠΛΥΣΙΜΑΤΟΣ	Q	Πλήκτρο AUTO DOOR/ΡΥΘΜΙΣΕΙΣ
D	Φωτάκι Εγγραφή Wi-Fi	L	Πλήκτρο ΕΚΚΙΝΗΣΗ/ΑΚΥΡΩΣΗ	R	Πλήκτρο EXTRA DRY/ΚΛΕΙΔΩΜΑ ΟΘΟΝΗΣ
E	Ανάβει το κουμπί "ΕΠΙΛΟΓΗ"	M	Φωτάκι ΠΑΣΤΙΛΙΕΣ		
F	Κουμπί "ΚΑΘΥΣΤΕΡΗΜΕΝΗ ΕΝΑΡΞΗ / ΕΠΙΒΕΒΑΙΩΣΗ"	N	Φωτάκι ΚΛΕΙΣΤΗ ΒΡΥΣΗ		

14. ΤΕΧΝΙΚΑ ΣΤΟΙΧΕΙΑ

ΜΕΓΕΘΟΣ

ΣΤΟΙΧΕΙΑ	ΕΛΕΥΘΕΡΗ ΣΤΑΣΗ		ΕΝΣΩΜΑΤΩΜΕΝΟ	
	ΜΕ ΠΑΓΚΟ ΕΡΓΑΣΙΑΣ	ΧΩΡΙΣ ΠΑΓΚΟ ΕΡΓΑΣΙΑΣ	ΜΕΣΟ-ΟΛΟΚΛΗΡΩΜΕΝΟ	ΕΝΣΩΜΑΤΩΜΕΝΟ
Πλάτος x Ύψος x Βάθος (εκατοστά)	60x85x60.9	59,8x82x58	59,8x81,8 ÷ 89,8x57	59,8x81,8 ÷ 89,8x55
Πλάτος με την πόρτα ανοικτή (εκατοστά)	120	117	117	117

ΤΕΧΝΙΚΑ ΣΤΟΙΧΕΙΑ (Βλέπε τη σχετική πινακίδα)





Ρυθμίσεις θέσης (EN 50242)	12	13	14	15	16
Χωρητικότητα με ηλιάνια και πιάτα	8 άτομα	8 άτομα	9 άτομα	9 άτομα	9 άτομα
Πίση παροχής νερού (MPa)			Ελάχιστο 0,08 - Μέγιστο 1		
Ασφάλεια / Ισχύς / Τάση τροφοδοσίας	Βλέπε τη σχετική πινακίδα				

15. ΕΠΙΛΟΓΗ ΠΡΟΓΡΑΜΜΑΤΟΣ ΚΑΙ ΕΙΔΙΚΑ ΧΑΡΑΚΤΗΡΙΣΤΙΚΑ

Κουμπι ON/OFF

- Για να ενεργοποιήσετε και να απενεργοποιήσετε τη συσκευή, πατήστε το κουμπι **ON/OFF**.

Ενεργοποίηση της συσκευής για πρώτη φορά

- Συνδέστε το μηχάνημα στο ρεύμα.
- Πατήστε το κουμπι **"ON/OFF"** .
- Το μήνυμα **"ΡΥΘΜΙΣΗ ΓΛΩΣΣΑΣ"** θα εμφανιστεί στην οθόνη ακολουθούμενο από το μήνυμα **"ENGLISH"**.
- Πατώντας το κουμπι **"ΕΠΙΛΟΓΗ"**   μπορείτε να επιλέξετε την προτιμώμενη γλώσσα.
- Για να αποδεχτείτε την επιλογή της γλώσσας, πατήστε το κουμπι **"ΕΠΙΒΕΒΑΙΩΣΗ"** . Αμέσως μετά, το μήνυμα **"ΚΑΛΩΣ ΗΛΘΕΣ"** θα εμφανιστεί στην οθόνη και όλες οι λυχνίες θα είναι σβηστές.
- Το προκαθορισμένο πρόγραμμα **"ECO"** θα εμφανιστεί στην οθόνη..
- Για να προσαρμόσετε τον κύκλο πλύσης στον τύπο των βρόμικων πιάτων, πατήστε το κουμπι **"ΠΡΟΓΡΑΜΜΑ"**.
- Επιλέξτε τις επιλογές πλύσης εάν χρειάζεται.
- Πατήστε το κουμπι **"ΕΝΑΡΞΗ/ΕΠΑΝΑΦΟΡΑ"**  RESET 3".



ΠΡΟΕΙΔΟΠΟΙΗΣΗ:

Σε περίπτωση που το μηχάνημα παραμείνει ενεργοποιημένο χωρίς να γίνει επιλογή ή εκκίνηση κάποιου προγράμματος, μετά από 5 λεπτά το πλυντήριο πιάτων θα απενεργοποιηθεί αυτόματα.

ΟΘΟΝΗ

Στην οθόνη εμφανίζονται πολλές πληροφορίες σχετικά με την εκτέλεση του προγράμματος, τον υπολειπόμενο χρόνο λειτουργίας, την κατανάλωση ενέργειας και νερού για κάθε πρόγραμμα και τις ρυθμισμένες επιλογές.

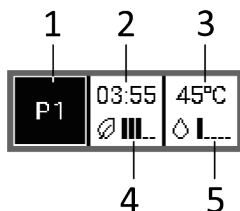

1. Υποδεικνύει το επιλεγμένο πρόγραμμα πλύσης.
2. Υποδεικνύει τη διάρκεια του προγράμματος και μετά την έναρξη του προγράμματος εμφανίζει τον υπολειπόμενο χρόνο μέχρι το τέλος του κύκλου.
3. Υποδεικνύει τη θερμοκρασία της επιλεγμένης πλύσης.
4. Η κατανάλωση ενέργειας εμφανίζεται με 5 τμήματα που παρέχουν πληροφορίες σχετικά με την κατανάλωση ανάλογα με το επιλεγμένο πρόγραμμα.
5. Η κατανάλωση νερού εμφανίζεται με 5 τμήματα που παρέχουν πληροφορίες σχετικά με την κατανάλωση ανάλογα με το επιλεγμένο πρόγραμμα.

ΕΞΩΤΕΡΙΚΉ ΟΘΟΝΗ FREESTANDING

Η εξωτερική οθόνη σας επιτρέπει να ενημερώνεστε συνεχώς για τη λειτουργία της συσκευής.

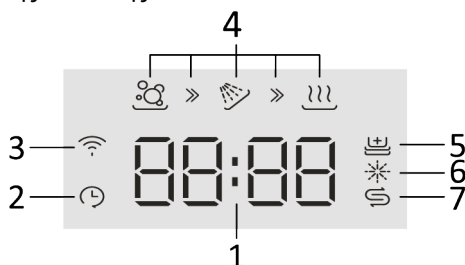

1. ΟΘΟΝΗ ΥΠΟΛΕΙΠΟΜΕΝΟΥ ΧΡΟΝΟΥ

Υποδεικνύει τον χρόνο πλύσης για κάθε επιλεγμένο πρόγραμμα και παρέχει τον υπολειπόμενο χρόνο κατά τη διάρκεια της πλύσης μέχρι το τέλος του προγράμματος.

2. Ανάβει το "ΚΑΘΥΣΤΕΡΗΜΕΝΗ ΕΝΑΡΞΗ"

3. Λυχνία "ΕΓΓΡΑΦΗ Wi-Fi"

4. Λυχνία "ΦΑΣΕΙΣ ΠΡΟΓΡΑΜΜΑΤΟΣ"

5. Λυχνία "ADDISH"

6. Λυχνία "ΑΔΕΙΟ ΔΟΧΕΙΟ ΛΑΜΠΡΥΝΤΙΚΟΥ"

7. Λυχνία "ΑΔΕΙΟ ΔΟΧΕΙΟ ΑΛΑΤΙΟΥ"

ΦΩΤΙΣΜΕΝΟ ΤΜΗΜΑ



Πρόκειται για μια γραμμή κατάστασης, η κύρια λειτουργία της οποίας είναι να υποδεικνύει την πρόοδο της πλύσης (το ΦΩΤΙΣΜΕΝΟ ΤΜΗΜΑ σβήνει σταδιακά καθώς η πλύση πλησιάζει στο τέλος της). Οι διάφορες λειτουργίες της γραμμής θα εξηγηθούν λεπτομερέστερα στις επόμενες παραγράφους.

Επόμενη φορά ενεργοποίησης της συσκευής

Κρατήστε πατημένο το κουμπί **ON/OFF** για να ενεργοποιήσετε το μηχάνημα και στην οθόνη θα εμφανιστεί το πρόγραμμα **"ECO"** ή το πρόγραμμα που αποφασίσατε να χρησιμοποιήσετε και θα αποθηκευτεί όταν το πλυντήριο πιάτων ενεργοποιηθεί (για να αποθηκεύσετε το πρόγραμμα, ανατρέξτε στο **"μενού ΡΥΘΜΙΣΕΙΣ"** στην ειδική ενότητα **"ΛΕΙΤΟΥΡΓΙΑ ΜΕΜΟ"**).

"ΑΥΤΟΜΑΤΑ" προγράμματα

Μοντέλα με έξυπνο αισθητήρα φορτίου

Το πρόγραμμα **"SMART AI - SMART AI PRO"**, ρυθμίζει αυτόματα την ιδανική θερμοκρασία και τον ιδανικό χρόνο πλύσης, βελτιστοποιώντας την κατανάλωση νερού και ρεύματος, χάρη σε έναν αλγόριθμο που αναλύει σε πραγματικό χρόνο πόσο λερωμένα είναι τα πιάτα.

Μοντέλα με αισθητήρα βρωμιάς (μόνο σε ορισμένα μοντέλα).

Το πλυντήριο πιάτων είναι εξοπλισμένο με αισθητήρα βρωμιάς, ικανό να αναλύει τη θολότητα του νερού σε όλες τις **φάσεις του προγράμματος "ΑΥΤΟΜΑΤΟ"** (βλ. **λίστα προγραμμάτων**). Αυτή η συσκευή προσαρμόζει αυτόματα τις παραμέτρους του κύκλου πλύσης στην πραγματική ποσότητα βρωμιάς στα πιάτα, καθώς η θολότητα του νερού συνδέεται με την ποσότητα της βρωμιάς. Έτσι, τα εξαιρετικά αποτελέσματα πλύσης είναι εγγυημένα, με παράλληλη βελτιστοποίηση της κατανάλωσης νερού και ενέργειας.

Προγράμματα "ΠΛΥΣΗΣ ΜΕ ΩΘΗΣΗ" ή "ΔΙΑΛΕΙΠΟΥΣΑΣ ΛΕΙΤΟΥΡΓΙΑΣ" (μόνο σε ορισμένα μοντέλα)

Ορισμένα προγράμματα χρησιμοποιούν συστήματα πλύσης με ώθηση ή διαλείπουσας λειτουργίας (ανάλογα με το μοντέλο), που μειώνουν την κατανάλωση, τον θόρυβο και βελτιώνουν την απόδοση.

Η "διαλείπουσα" λειτουργία της αντλίας πλύσης ΔΕΝ πρέπει να θεωρείται δυσλειτουργία. Είναι χαρακτηριστικό της πλύσης με ώθηξη και ως εκ τούτου θα πρέπει να θεωρείται φυσιολογικό χαρακτηριστικό του προγράμματος.

Διακοπή προγράμματος

Το άνοιγμα της πόρτας όταν εκτελείται ένα πρόγραμμα δεν συνιστάται, ειδικά κατά τη διάρκεια της κύριας πλύσης και των τελικών φάσεων ξεπλύματος με ζεστό νερό. Ωστόσο, εάν η πόρτα είναι ανοιχτή ενώ εκτελείται ένα πρόγραμμα (για παράδειγμα, για να προσθέσετε πιάτα), το μηχάνημα σταματά αυτόματα. Κλείστε την πόρτα, **χωρίς να πατήσετε κανένα κουμπί**. Ο κύκλος θα ξεκινήσει από εκεί που σταμάτησε.



ΠΡΟΕΙΔΟΠΟΙΗΣΗ:

Εάν ανοίξετε την πόρτα κατά τη διάρκεια του κύκλου στεγνώματος, ένα διαλείπων ηχητικό σήμα σας ενημερώνει ότι ο κύκλος στεγνώματος δεν έχει τελειώσει ακόμη.

Αλλαγή προγράμματος ενώ αυτό εκτελείται.

Εάν θέλετε να ακυρώσετε και να αλλάξετε ένα πρόγραμμα που βρίσκεται ήδη σε εξέλιξη, προχωρήστε ως εξής:

1. Ανοίξτε την πόρτα.

2. Κρατήστε πατημένο το κουμπί

"ΕΝΑΡΞΗ/ΕΠΑΝΑΦΟΡΑ"



για

τουλάχιστον **3** δευτερόλεπτα.

3. Η αντίστροφη μέτρηση εμφανίζεται στην οθόνη **"3 -2 -1"** όσο το κουμπί **"ΕΠΑΝΑΦΟΡΑ"** είναι πατημένο.

4. Η ένδειξη **"ΕΠΑΝΑΦΟΡΑ"** θα εμφανιστεί στην οθόνη και θα ακουστούν μπιπ.

5. Το πρόγραμμα σε εξέλιξη θα ακυρωθεί και στην οθόνη θα εμφανιστεί είτε το πρόγραμμα **"ECO"** είτε το πρόγραμμα που αποφασίσατε να χρησιμοποιήσετε, το οποίο θα αποθηκευτεί όταν το πλυντήριο πιάτων ενεργοποιηθεί.

6. Σε αυτό το σημείο μπορείτε να ορίσετε ένα νέο πρόγραμμα.



ΠΡΟΕΙΔΟΠΟΙΗΣΗ:

Πριν ξεκινήσετε ένα νέο πρόγραμμα, θα πρέπει να ελέγξετε ότι υπάρχει ακόμα απορρυπαντικό στη θήκη. Εάν είναι απαραίτητο, συμπληρώστε το απορρυπαντικό.

Λειτουργίες προγραμμάτων FREESTANDING

Κατά τη διάρκεια εκτέλεσης του προγράμματος, η οθόνη εμφανίζει τον χρόνο που απομένει μέχρι το τέλος του κύκλου και το όνομα του ρυθμισμένου προγράμματος, πατώντας οποιοδήποτε κουμπί.

Επιπλέον, η εξωτερική οθόνη παρέχει τις φάσεις πλύσης στις οποίες βρίσκεται το πρόγραμμα.

- ΠΛΥΣΗ 

- ΞΕΠΛΥΜΑ 

- ΣΤΕΓΝΩΜΑ 

Το ΦΩΤΙΣΜΕΝΟ ΤΜΗΜΑ θα υποδεικνύει την πρόοδο της πλύσης, η γραμμή σβήνει σταδιακά καθώς η πλύση πλησιάζει στο τέλος.



Εάν υπάρξει κάποια διακοπή στην παροχή ρεύματος ενώ το πλυντήριο πιάτων βρίσκεται σε λειτουργία, το επιλεγμένο πρόγραμμα αποθηκεύεται σε μια ειδική μνήμη και, όταν αποκατασταθεί το ρεύμα, συνεχίζει από το σημείο που σταμάτησε.

Τέλος προγράμματος

Το τέλος του προγράμματος θα υποδεικνύεται με 3 σήματα διάρκειας 3 δευτερολέπτων στα οποία παρεμβάλλεται μια παύση 20 δευτερολέπτων. Μετά από ένα λεπτό το πλυντήριο πιάτων θα απενεργοποιηθεί. Ταυτόχρονα η λέξη "ΤΕΛΟΣ" θα εμφανιστεί στην οθόνη για ένα λεπτό.



Η λέξη "ΤΕΛΟΣ" θα εμφανιστεί στην εξωτερική οθόνη.



Η ΦΩΤΕΙΝΗ ΓΡΑΜΜΗ θα υποδείξει το τέλος του προγράμματος με μια ακολουθία φωτεινών ενδείξεων

Μόνο για μοντέλα με την επιλογή **AUTO DOOR**, η πόρτα ανοίγει αυτόματα κατά τη φάση στεγνώματος και πρέπει να περιμένετε το σήμα τέλους του κύκλου πριν βγάλετε τα πιάτα.

Κουμπί ΡΥΘΜΙΣΕΩΝ 5"

ΡΥΘΜΙΣΕΙΣ 5"





Το πλυντήριο πιάτων έχει συγκεκριμένες εργοστασιακές ρυθμίσεις. Ωστόσο, μπορείτε να προσαρμόσετε τις διάφορες παραμέτρους από το μενού ρυθμίσεων ανάλογα με τις απαιτήσεις σας. Μπορούν να προσαρμοστούν οι ακόλουθες παράμετροι (**ΓΛΩΣΣΑ** → **ΠΑΣΤΙΛΙΕΣ** → **ΑΦΑΛΑΤΩΤΗΣ** → **ΕΝΙΣΧΥΝΤΙΚΟ ΠΛΥΣΙΜΑΤΟΣ** → **ΗΧΗΤΙΚΗ ΣΗΜΑΝΣΗ** → **ΛΕΙΤΟΥΡΓΙΑ ΜΕΜΟ** → **ΕΞΩΤΕΡΙΚΟΣ ΦΩΤΙΣΜΟΣ***).

* Υπάρχει μόνο σε ορισμένα μοντέλα

ΠΑΝΤΑ να ξεκινάτε τη διαδικασία με το πλυντήριο πιάτων απενεργοποιημένο.



Όταν η επιλογή είναι ενεργοποιημένη, θα παραμείνει ενεργοποιημένη μέχρι να καταργηθεί, ακόμη και όταν το πλυντήριο είναι απενεργοποιημένο.

ΡΥΘΜΙΣΕΙΣ ΓΛΩΣΣΑΣ

1. Ενεργοποιήστε το πλυντήριο πιάτων με το κουμπί "ON/OFF" .
2. Κρατήστε πατημένο το κουμπί "ΡΥΘΜΙΣΕΙΣ"  5" για περίπου 5 δευτ. Κατά την είσοδο στο Μενού, θα ακουστεί ένα μπιπ και θα ανάψουν οι τρεις λυχνίες ΕΠΙΛΟΓΗΣ και ΕΠΙΒΕΒΑΙΩΣΗΣ.
3. Το μήνυμα "ΡΥΘΜΙΣΕΙΣ" θα εμφανιστεί στην οθόνη..
4. Πατώντας το κουμπί "ΕΠΙΛΟΓΗ"   μπορείτε να επιλέξετε τις επόμενες παραμέτρους που πρέπει να προσαρμοστούν.
5. Επιλέξτε τη ρύθμιση "ΓΛΩΣΣΑ" που εμφανίζεται στην οθόνη.

6. Πατήστε το κουμπί **"ΕΠΙΒΕΒΑΙΩΣΗ"**  για πρόσβαση στις ρυθμίσεις γλώσσας.

7. Η ένδειξη **"ENGLISH"** θα εμφανιστεί στην οθόνη.

8. Πατήστε τα κουμπιά **"ΕΠΙΛΟΓΗ"**   για να επιλέξετε τη νέα γλώσσα.

9. Πατήστε το κουμπί **"ΕΠΙΒΕΒΑΙΩΣΗ"**  για να επιβεβαιώσετε τη ρύθμιση της επιλεγμένης γλώσσας. Η ένδειξη **"ΓΛΩΣΣΑ"** θα εμφανιστεί στην οθόνη και θα ακουστεί ένας σύντομος ήχος.

10. Για έξοδο από το μενού, πατήστε το κουμπί **"ΡΥΘΜΙΣΕΙΣ"**  5" ή οποιοδήποτε κουμπί προγράμματος.

ΤΥΠΟΣ ΑΠΟΡΡΥΠΑΝΤΙΚΟΥ

Αυτή η επιλογή σας επιτρέπει να επιλέξετε ποιο απορρυπαντικό θα χρησιμοποιήσετε για το πλύσιμο.

- ΥΓΡΟ

Στην επιλογή υγρού είναι δυνατή η χρήση απορρυπαντικού GEL και ΣΚΟΝΗΣ πέρα από το υγρό απορρυπαντικό.

- ΤΑΜΠΛΕΤΕΣ

Αυτή η επιλογή επιτρέπει τη βέλτιστη χρήση των ταμπλετών ("3 σε 1"/"4 σε 1"/"5 σε 1", κ.λπ.). Πατώντας αυτό το κουμπί τροποποιείται το ρυθμισμένο πρόγραμμα πλύσης έτσι ώστε να έχετε την καλύτερη απόδοση με τη χρήση ταμπλετών ή συνδυασμένων απορρυπαντικών. Επιπλέον, οι ενδείξεις αλατιού και λαμπρυντικού απενεργοποιούνται.



Αυτή η επιλογή συνιστάται όταν χρησιμοποιείτε το ΓΡΗΓΟΡΟ πρόγραμμα, η διάρκεια του οποίου παρατείνεται για να επιτρέψει στις ταμπλέτες απορρυπαντικού να παρέχουν καλύτερη απόδοση.

Η ενεργοποίηση της επιλογής **"ΤΑΜΠΛΕΤΕΣ"** εμφανίζεται σε ορισμένα μοντέλα όχι μόνο στην οθόνη αλλά και σε μια ειδική προειδοποιητική λυχνία  η οποία ανάβει.

1. Ενεργοποιήστε το πλυντήριο πιάτων με το κουμπί **"ON/OFF"** .

2. Κρατήστε πατημένο το κουμπί **"ΡΥΘΜΙΣΕΙΣ"**  5" για περίπου 5 δευτ.



3. Το μήνυμα **"ΡΥΘΜΙΣΕΙΣ"** θα εμφανιστεί στην οθόνη.

4. Πατώντας το κουμπί **"ΕΠΙΛΟΓΗ"**   μπορεί να επιλεγεί η παράμετρος που πρέπει να προσαρμοστεί.

5. Επιλέξτε τη ρύθμιση **"ΤΥΠΟΣ ΑΠΟΡΡΥΠΑΝΤΙΚΟΥ"** στην οθόνη.

6. Πατήστε το κουμπί **"ΕΠΙΒΕΒΑΙΩΣΗ"**  για πρόσβαση στις ρυθμίσεις.

7. Στην οθόνη εμφανίζεται η επιλογή **"ΥΓΡΟ"** ή **"ΤΑΜΠΛΕΤΕΣ"**.

8. Πατήστε το κουμπί **"ΕΠΙΛΟΓΗ"**   για να επιλέξετε τη ΡΥΘΜΙΣΗ.









9. Πατήστε το κουμπί **"ΕΠΙΒΕΒΑΙΩΣΗ"**  για να επιβεβαιώσετε τη ρύθμιση. Το όνομα της επιλογής θα εμφανιστεί στην οθόνη και θα ακουστεί ένα σύντομο μπιπ.

10. Για έξοδο από το μενού, πατήστε το κουμπί **"ΡΥΘΜΙΣΕΙΣ"**  5" ή οποιοδήποτε κουμπί προγράμματος.

ΑΦΑΛΑΤΩΤΗΣ

Ρυθμίστε τη ρύθμιση της μονάδας αποσκληρυντικού νερού σύμφωνα με το βαθμό σκληρότητας του νερού σας, ως εξής:

Το πλυντήριο πιάτων πρέπει ΠΑΝΤΑ να είναι απενεργοποιημένο πριν ξεκινήσετε αυτή τη διαδικασία.

1. Ενεργοποιήστε το πλυντήριο πιάτων με το κουμπί **"ON/OFF"** .
2. Κρατήστε πατημένο το κουμπί **"ΡΥΘΜΙΣΕΙΣ"**  5" για περίπου 5 δευτ.
3. Το μήνυμα **"ΡΥΘΜΙΣΕΙΣ"** θα εμφανιστεί στην οθόνη.
4. Πατώντας το κουμπί **"ΕΠΙΛΟΓΗ"**   μπορείτε να επιλέξετε τις επόμενες παραμέτρους που πρέπει να προσαρμοστούν.
5. Επιλέξτε τη ρύθμιση **"ΑΦΑΛΑΤΩΤΗΣ"**.
6. Πατήστε το κουμπί **"ΕΠΙΒΕΒΑΙΩΣΗ"**  για να επιβεβαιώσετε την επιλεγμένη παράμετρο.
7. Το επιλεγμένο επίπεδο εμφανίζεται στην ψηφιακή οθόνη (το εργοστασιακό επίπεδο είναι **"S4"**).
8. Πατήστε τα κουμπιά **"ΕΠΙΛΟΓΗ"**   για να επιλέξετε διαφορετικά επίπεδα ρύθμισης.
9. Επιβεβαιώστε την επιλογή σας πατώντας **"ΕΠΙΒΕΒΑΙΩΣΗ"** .
10. Η ένδειξη **"ΑΦΑΛΑΤΩΤΗΣ"** θα εμφανιστεί στην ψηφιακή οθόνη.
11. Για έξοδο από το μενού, πατήστε το κουμπί **"ΡΥΘΜΙΣΕΙΣ"**  5".

Για να αλλάξετε ξανά τη ρύθμιση του αφαλατωτή νερού, ακολουθήστε την ίδια διαδικασία.











ΠΡΟΕΙΔΟΠΟΙΗΣΗ:

Εάν δεν μπορείτε να ολοκληρώσετε τη διαδικασία, απενεργοποιήστε το πλυντήριο πιάτων πιέζοντας το πλήκτρο **"ON/OFF"** και ξεκινήστε τη διαδικασία ξανά από την αρχή (ΒΗΜΑ 1).

ΕΝΙΣΧΥΝΤΙΚΟ ΠΛΥΣΙΜΑΤΟΣ

Προσαρμογή της ποσότητας ενισχυτικού πλυσίματος

ΠΑΝΤΑ να ξεκινάτε τη διαδικασία με το πλυντήριο πιάτων απενεργοποιημένο.

1. Ενεργοποιήστε τη συσκευή πατώντας το κουμπί **"ON/OFF"** .
2. Κρατήστε πατημένο το κουμπί **"ΡΥΘΜΙΣΕΙΣ"**  5" (5 δευτ.), θα ακουστεί ένα σύντομο μπιπ.
3. Το μήνυμα **"ΡΥΘΜΙΣΕΙΣ"** θα εμφανιστεί στην οθόνη.
4. Πατήστε τα κουμπιά **"ΕΠΙΛΟΓΗ"**   για περιήγηση στο υπομενού.
5. Επιλέξτε την επιλογή **"ΛΑΜΠΡΥΝΤΙΚΟ"**.
6. Πατήστε **"ΕΠΙΒΕΒΑΙΩΣΗ"**  για πρόσβαση στα επίπεδα ρύθμισης.
7. Πατήστε **"ΕΠΙΛΟΓΗ"**   για να επιλέξετε την τιμή (R1.....R6). Με το επίπεδο R0, δεν διανέμεται καθόλου λαμπρυντικό.
8. Πατήστε **"ΕΠΙΒΕΒΑΙΩΣΗ"** .
9. Πατήστε **"ΡΥΘΜΙΣΕΙΣ"**  5" (5 δευτ.), για έξοδο από το μενού ρυθμίσεων.







ΕΠΙΛΟΓΕΣ ΚΑΙ ΡΥΘΜΙΣΕΙΣ ΗΧΗΤΙΚΩΝ ΣΗΜΑΝΣΕΩΝ

Η ηχητική σήμανση που ακούγεται με το πάτημα των κουμπιών που χρησιμοποιούνται για την επιλογή και τη ρύθμιση των λειτουργιών και των επιλογών πλύσης, μπορεί να ενεργοποιηθεί/απενεργοποιηθεί ως εξής (είναι ενεργοποιημένη από προεπιλογή):





ΠΡΟΕΙΔΟΠΟΙΗΣΗ:

Το ηχητικό σήμα θα παραμένει πάντα ενεργό όταν το μηχάνημα ενεργοποιείται ή απενεργοποιείται, στην αρχή ή στο τέλος ενός κύκλου πλύσης ή σε περίπτωση προβλήματος ή σφάλματος με το μηχάνημα.

1. Ενεργοποιήστε το πλυντήριο πιάτων με το κουμπί **"ON/OFF"** .
2. Κρατήστε πατημένο το κουμπί **"ΡΥΘΜΙΣΕΙΣ"**  5" για περίπου 5 δευτ. Κατά την είσοδο στο Μενού, θα ακουστεί ένα μπιπ και θα ανάψουν οι τρεις λυχνίες ΕΠΙΛΟΓΗΣ και ΕΠΙΒΕΒΑΙΩΣΗΣ.
3. Το μήνυμα **"ΡΥΘΜΙΣΕΙΣ"** θα εμφανιστεί στην οθόνη..
4. Πατώντας το κουμπί **"ΕΠΙΛΟΓΗ"**   μπορεί να επιλεγεί η παράμετρος που πρέπει να προσαρμοστεί.
5. Επιλέξτε τη ρύθμιση **"ΗΧΗΤΙΚΗ ΣΗΜΑΝΣΗ"** στην οθόνη.
6. Πατήστε το κουμπί **"ΕΠΙΒΕΒΑΙΩΣΗ"**  για πρόσβαση στις ρυθμίσεις.
7. Επιλέξτε από τις δύο ρυθμίσεις που εμφανίζονται στην οθόνη χρησιμοποιώντας τα κουμπιά **"ΕΠΙΛΟΓΗ"**  
- **ΝΑΙ**
- **ΟΧΙ**









8. Πατήστε το κουμπί **"ΕΠΙΒΕΒΑΙΩΣΗ"**

 για να επιβεβαιώσετε τη ρύθμιση. Το όνομα της επιλογής θα εμφανιστεί στην οθόνη και θα ακουστεί ένα σύντομο μπιπ.

9. Για έξοδο από το μενού, πατήστε το κουμπί **"ΡΥΘΜΙΣΕΙΣ"**  5" ή οποιοδήποτε κουμπί προγράμματος.

ΛΕΙΤΟΥΡΓΙΑ MEMO

Για να μπορείτε να αποθηκεύσετε το τελευταίο πρόγραμμα που χρησιμοποιήθηκε, προχωρήστε ως εξής:

1. Ενεργοποιήστε το πλυντήριο πιάτων με το κουμπί **"ON/OFF"** .
2. Κρατήστε πατημένο το κουμπί **"ΡΥΘΜΙΣΕΙΣ"**  5" για περίπου 5 δευτ. Κατά την είσοδο στο Μενού, θα ακουστεί ένα μπιπ και θα ανάψουν οι τρεις λυχνίες ΕΠΙΛΟΓΗΣ και ΕΠΙΒΕΒΑΙΩΣΗΣ.
3. Το μήνυμα **"ΡΥΘΜΙΣΕΙΣ"** θα εμφανιστεί στην οθόνη.
4. Πατώντας το κουμπί **"ΕΠΙΛΟΓΗ"**   μπορεί να επιλεγεί η παράμετρος που πρέπει να προσαρμοστεί.
5. Επιλέξτε τη ρύθμιση **"ΤΕΛΕΥΤΑΙΑ ΧΡΗΣΗ"** στην οθόνη.
6. Πατήστε το κουμπί **"ΕΠΙΒΕΒΑΙΩΣΗ"**  για πρόσβαση στις ρυθμίσεις.
7. Επιλέξτε από τις δύο ρυθμίσεις που εμφανίζονται στην οθόνη χρησιμοποιώντας τα κουμπιά **"ΕΠΙΛΟΓΗ"**  
- **ΝΑΙ**
- **ΟΧΙ**
8. Πατήστε το κουμπί **"ΕΠΙΒΕΒΑΙΩΣΗ"**  για να επιβεβαιώσετε τη ρύθμιση. Το όνομα της επιλογής θα εμφανιστεί στην οθόνη και θα ακουστεί ένα σύντομο μπιπ.

9. Για έξοδο από το μενού, πατήστε το κουμπί **"ΡΥΘΜΙΣΕΙΣ"**  5" ή οποιοδήποτε κουμπί προγράμματος.

ΕΣΩΤΕΡΙΚΟΣ ΦΩΤΙΣΜΟΣ (υπάρχει μόνο σε ορισμένα μοντέλα)





Το καινοτόμο σύστημα εσωτερικού φωτισμού έχει σχεδιαστεί σύμφωνα με υψηλές αισθητικές προδιαγραφές ώστε να κάνει το πλυντήριο πιάτων σας ακόμα πιο λειτουργικό. Όταν φορτώνετε ή αδειάζετε το πλυντήριο πιάτων, δύο ισχυρά φώτα LED φωτίζουν το εσωτερικό του πλυντηρίου πιάτων.

Τα φώτα ανάβουν μόλις το μηχάνημα ενεργοποιηθεί πατώντας το κουμπί **ON/OFF** .

Μετά από ένα διάστημα 5 λεπτών το πλυντήριο πιάτων μεταβαίνει σε κατάσταση αναμονής σβήνοντας τα φώτα.



Μετά το τέλος του κύκλου, για να χρησιμοποιήσετε τον εσωτερικό φωτισμό ξανά, πατήστε το κουμπί **ON/OFF** .

Μετά το τέλος του κύκλου, για να χρησιμοποιήσετε τον εσωτερικό φωτισμό ξανά, πατήστε το κουμπί.

1. Ενεργοποιήστε το πλυντήριο πιάτων με το κουμπί **"ON/OFF"** .
2. Κρατήστε πατημένο το κουμπί **"ΡΥΘΜΙΣΕΙΣ"**  5" για περίπου 5 δευτ. Κατά την είσοδο στο Μενού, θα ακουστεί ένα μπιπ και θα ανάψουν οι τρεις λυχνίες **ΕΠΙΛΟΓΗΣ** και **ΕΠΙΒΕΒΑΙΩΣΗΣ**.
3. Το μήνυμα **"ΡΥΘΜΙΣΕΙΣ"** θα εμφανιστεί στην οθόνη.
4. Πατώντας το κουμπί **"ΕΠΙΛΟΓΗ"**   μπορεί να επιλεγεί η παράμετρος που πρέπει να προσαρμοστεί.

5. Επιλέξτε τη ρύθμιση **"ΕΣΩΤΕΡΙΚΟΣ ΦΩΤΙΣΜΟΣ"** στην οθόνη.

6. Πατήστε το κουμπί **"ΕΠΙΒΕΒΑΙΩΣΗ"**  για πρόσβαση στις ρυθμίσεις.

7. Επιλέξτε από τις δύο ρυθμίσεις που εμφανίζονται στην οθόνη χρησιμοποιώντας τα κουμπιά **"ΕΠΙΛΟΓΗ"**  
- **NAI**
- **OXI**

8. Πατήστε το κουμπί **"ΕΠΙΒΕΒΑΙΩΣΗ"**  για να επιβεβαιώσετε τη ρύθμιση. Το όνομα της επιλογής θα εμφανιστεί στην οθόνη και θα ακουστεί ένα σύντομο μπιπ.

9. Για έξοδο από το μενού, πατήστε το κουμπί **"ΡΥΘΜΙΣΕΙΣ"**  5" οποιοδήποτε κουμπί προγράμματος.

ΕΠΙΛΟΓΕΣ



ΠΡΟΕΙΔΟΠΟΙΗΣΗ:

Δεν μπορούν να συνδυαστούν όλες οι επιλογές μεταξύ τους ή να είναι ενεργές στο επιλεγμένο πρόγραμμα. (Δείτε τη λίστα προγραμμάτων)

Κουμπί **"ULTRA DRY"** (μόνο σε ορισμένα μοντέλα)

Ένα καινοτόμο σύστημα διπλού ανεμιστήρα που ζεσταίνει τον αέρα του περιβάλλοντος και επιτρέπει την κυκλοφορία του μέσα στον θάλαμο. Το δομοστοιχείο συμπύκνωσης μειώνει την υγρασία, εξασφαλίζοντας βελτιωμένη απόδοση στεγνώματος όσον αφορά τον χρονισμό και τα αποτελέσματα στο τέλος του κύκλου. Ιδανικό για πλαστικά αντικείμενα ή αντικείμενα με λεία επιφάνεια.

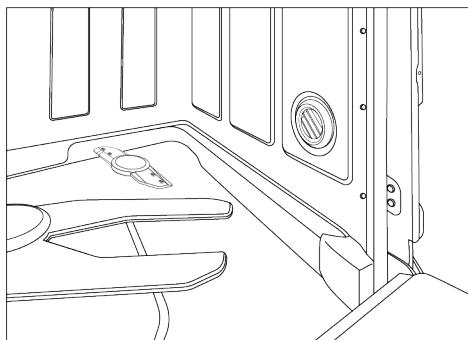
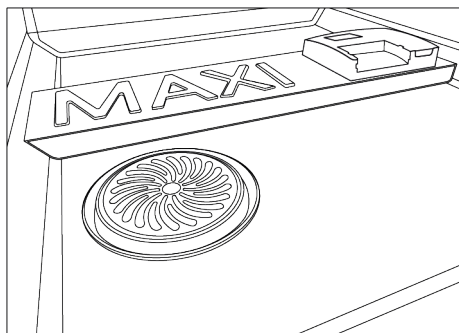
**ΠΡΟΕΙΔΟΠΟΙΗΣΗ:**

Μην καλύπτετε τα πλέγματα προστασίας ULTRA DRY με κανέναν τρόπο.

**ΠΡΟΕΙΔΟΠΟΙΗΣΗ:**

Μην εισάγετε αντικείμενα στις υποδοχές του πλέγματος προστασίας ULTRA DRY, για να αποφύγετε την καταστροφή του προϊόντος.

**ΠΡΟΕΙΔΟΠΟΙΗΣΗ:**

Αποφύγετε το χτύπημα του πλέγματος προστασίας του συστήματος ULTRA DRY με το καλάθι μαχαιροπήρουνων όταν αφαιρείτε το καλάθι για να ξεφορτώσετε τα πιάτα. Βεβαιωθείτε ότι το καλάθι είναι σωστά τοποθετημένο. Εάν όχι, ενώ η πόρτα είναι κλειστή, το πλέγμα προστασίας του συστήματος ULTRA DRY μπορεί να χτυπήσει στο καλάθι και να καταστραφεί.

**ΠΡΟΕΙΔΟΠΟΙΗΣΗ:**

Για να βεβαιωθείτε ότι η συσκευή ULTRA DRY λειτουργεί σωστά, αποφύγετε να φράξετε τις υποδοχές του πλέγματος που προστατεύουν το θερμαντικό στοιχείο στο πλάι.

Κουμπί "EXTRA DRY" 
(μόνο σε ορισμένα μοντέλα)

Αυτή η επιλογή σας επιτρέπει να επιτύχετε τη βέλτιστη απόδοση στο στέγνωμα, αυξάνοντας τη θερμοκρασία του νερού πλύσης κατά τη διάρκεια της τελευταίας φάσης του κύκλου πλύσης.

Κουμπί "CUTLERY BOOST" 
(μόνο σε ορισμένα μοντέλα)

Σε ορισμένα προγράμματα πλύσης (βλ. Λίστα προγραμμάτων) μπορείτε να ενεργοποιήσετε αυτή τη λειτουργία για να αυξήσετε την πίεση πλύσης του ακροφυσίου, επιτρέποντας την καλύτερη ποιότητα πλύσης των μαχαιροπήρουνων που έχουν τοποθετηθεί στο τρίτο καλάθι.

Κουμπί "AUTO DOOR" 
(μόνο σε ορισμένα μοντέλα)

Αυτή η επιλογή ενεργοποιεί μια ειδική συσκευή που ανοίγει την πόρτα μερικά εκατοστά κατά τη διάρκεια ή στο τέλος του κύκλου στεγνώματος (ανάλογα με τα προγράμματα), επιτρέποντας στα πιάτα να στεγνώσουν πιο φυσικά και αποτελεσματικά. Η διάρκεια του επιλεγμένου κύκλου θα τροποποιηθεί αυτόματα, ώστε να βελτιστοποιηθούν οι θερμοκρασίες που χρησιμοποιούνται στη φάση ξεπλύματος, επιτρέποντας σημαντική

μείωση της κατανάλωσης ενέργειας. Το άνοιγμα της πόρτας στο τελευταίο στάδιο στεγνώματος επιτρέπει στον αέρα να κυκλοφορήσει, εξαλείφοντας τον κίνδυνο δυσάρεστων οσμών.

fase dell'asciugatura permette di sfruttare il ricircolo dell'aria, eliminando il rischio della formazione di cattivi odori.

Όταν ανοίξει η πόρτα, το μήνυμα "AUTO DOOR" θα εμφανιστεί στην οθόνη.

Αυτή η επιλογή θα ενεργοποιηθεί αυτόματα στο πρόγραμμα "ECO". Υπάρχει, ωστόσο, η επιλογή απενεργοποίησης.



ΠΡΟΕΙΔΟΠΟΙΗΣΗ:

Με την επιλογή αυτή ενεργοποιημένη, δεν πρέπει με κανέναν τρόπο να εμποδισετε την πόρτα να ανοίξει ή να την αναγκάσετε να κλείσει, καθώς αυτό θα έβλαπτε τον μηχανισμό. Αφήστε ελεύθερο τον χώρο μπροστά από την πόρτα και πριν την κλείσετε, περιμένετε να ενεργοποιηθεί ξανά η συσκευή ανοίγματος.

Κουμπί "ACTIVE HYGIENE PROTECTION" 
(μόνο σε ορισμένα μοντέλα)

Το σύστημα "ACTIVE HYGIENE PROTECTION" σας επιτρέπει να απολυμάνετε το πλυντήριο πιάτων και τα πιάτα, εξαλείφοντας έως και το 99% των ιών, των βακτηρίων και των αλλεργιογόνων. Μόλις ενεργοποιηθεί από το κατάλληλο κουμπί  η θερμοκρασία του κύκλου αυξάνεται πάνω από 65 °C, ξεκινώντας μια ισχυρή απολυμαντική επεξεργασία, που εφαρμόζεται στα καλάθια και στα κύρια πλαστικά εξαρτήματα μέσα στο πλυντήριο πιάτων.

ADDISH  (η πιθανότητα να προσυεθούν πιάτα μετά την εκκίνηση του προγράμματος) (FREEESTANDING)

Όταν ξεκινάει το πρόγραμμα, θα πρέπει να ανοίξετε μόνο την πόρτα και να προσθέσετε περισσότερα πιάτα όταν η **ADDISH** ενδεικτική λυχνία είναι αναμμένη.

Η συσκευή θα σταμάτησει αυτομάτως και στην οθόνη θα εμφανιστεί ο χρόνος που απομένει μέχρι το τέλος του κύκλου πλύσης.

Κλείστε την πόρτα, **χωρίς να πιέσετε κανένα από τα πλήκτρα**. Ο κύκλος πλύσης θα ξεκινήσει πάλι από εκεί που σταμάτησε.

Ανοίξτε την πόρτα αργά και προσεκτικά, ώστε να αποφύγετε να βραχείτε από τις πιπιλιές του νερού πλυσίματος.

Η προσθήκη πιάτων μετά την απενεργοποίηση της ενδεικτικής λυχνίας ADDISH απαγορεύεται, καθώς αυτή η ενέργεια μπορεί να επηρεάσει την απόδοση του πλυσίματος.



ΠΡΟΕΙΔΟΠΟΙΗΣΗ:

Εάν ανοίξετε την πόρτα κατά τη διάρκεια του κύκλου στεγνώματος, ένα διακοπτόμενο ηχητικό σήμα σας ενημερώνει ότι ο κύκλος στεγνώματος δεν έχει ακόμη ολοκληρωθεί.

Κουμπί ΜΙΣΟ ΦΟΡΤΙΟ 
(μόνο σε ορισμένα μοντέλα)

Ειδικά σχεδιασμένο για μικρά, ελαφρώς λερωμένα φορτία που χρησιμοποιούν περίπου το ήμισυ της χωρητικότητας του πλυντηρίου πιάτων. Με αυτήν την επιλογή, μπορείτε να εξοικονομήσετε χρόνο,

ενέργεια και νερό. Αφού επιλέξετε το πρόγραμμα, πατήστε το κουμπί και η ενδεικτική λυχνία θα ανάψει.

Εάν αυτή η επιλογή δεν είναι συμβατή με το ρυθμισμένο πρόγραμμα, θα ακουστεί ένας ήχος.

Στα μοντέλα μόνο με την έκδοση **PRO**, μπορείτε επίσης να επιλέξετε το καλάθι πλύσης.

Κάθε φορά που πατάτε το κουμπί μισού φορτίου, το καλάθι πλύσης θα εμφανίζεται στην οθόνη.



Και τα δύο καλάθια.



Κάτω καλάθι.



Επάνω καλάθι.



Το 3ο καλάθι θα είναι πάντα ενεργό σε μοντέλα που το διαθέτουν.

Κουμπί "ΚΛΕΙΔΩΜΑ ΓΙΑ ΠΑΙΔΙΑ"  5"

ΕΝΕΡΓΟΠΟΙΗΣΗ ΚΛΕΙΔΩΜΑΤΟΣ ΓΙΑ ΠΑΙΔΙΑ

Το πλυντήριο πιάτων είναι εξοπλισμένο με ηλεκτρονικό κλείδωμα προστασίας για παιδιά. Το κλείδωμα για παιδιά απενεργοποιεί τα κουμπιά, αποτρέποντας τις ανεπιθύμητες ή τυχαίες αλλαγές.

Η προστασία για τα παιδιά μπορεί να ενεργοποιηθεί ή να απενεργοποιηθεί ως εξής:

1. Ενεργοποιήστε το πλυντήριο πιάτων πατώντας παρατεταμένα το κουμπί **"ON/OFF"** .
2. Πατήστε το κουμπί **"ΚΛΕΙΔΩΜΑ ΓΙΑ ΠΑΙΔΙΑ"**  5" για περίπου 5 δευτερόλεπτα.

3. Στην οθόνη θα εμφανιστεί η ένδειξη **"ΚΛΕΙΔΩΜΑ ΟΘΟΝΗΣ"** και θα ακουστεί ένα σύντομο μπιπ.

4. Μόνο το κουμπί **"ON/OFF"**  θα παραμείνει ενεργό

5. Κάθε φορά που πατάτε τα απενεργοποιημένα κουμπιά, η ένδειξη **"ΕΝΕΡΓΟΠΟΙΗΣΗ ΚΛΕΙΔΩΜΑΤΟΣ"** θα εμφανίζεται στην οθόνη.

ΑΠΕΝΕΡΓΟΠΟΙΗΣΗ ΚΛΕΙΔΩΜΑΤΟΣ ΓΙΑ ΠΑΙΔΙΑ

1. Πατήστε το κουμπί **"ΚΛΕΙΔΩΜΑ ΟΘΟΝΗΣ"**  5" για περίπου 5 δευτερόλεπτα.
2. Στην οθόνη θα εμφανιστεί η ένδειξη **"ΑΠΕΝΕΡΓΟΠΟΙΗΣΗ ΚΛΕΙΔΩΜΑΤΟΣ"** και θα ακουστεί ένα σύντομο μπιπ.



Αν απενεργοποιήσετε το μηχάνημα από το κουμπί "ON/OFF", την επόμενη φορά που θα ενεργοποιηθεί, το κλείδωμα προστασίας για παιδιά θα είναι ενεργό.

Κουμπί "ΚΑΘΥΣΤΕΡΗΜΕΝΗ ΕΝΑΡΞΗ" 

Επιλογή καθυστερημένης έναρξης

Αυτό το κουμπί σας επιτρέπει να προγραμματίσετε την έναρξη του κύκλου πλύσης με καθυστέρηση από 0:30 λεπτά έως 24 ώρες.

Για να ρυθμίσετε την καθυστερημένη έναρξη, προχωρήστε ως εξής.

1. Ενεργοποιήστε το πλυντήριο πιάτων πατώντας παρατεταμένα το κουμπί **"ON/OFF"**  για περίπου 3 δευτερόλεπτα..
2. Επιλέξτε πρόγραμμα πλύσης.
3. Πατήστε το κουμπί **"ΚΑΘΥΣΤΕΡΗΜΕΝΗ ΕΝΑΡΞΗ"**  (η ένδειξη **"0:30"** θα εμφανιστεί στην οθόνη).

4. Πατήστε ξανά το κουμπί για να αυξήσετε τον χρόνο καθυστέρησης (με κάθε πάτημα ο χρόνος αυξάνεται κατά 30 λεπτά, μέχρι να φτάσει τις 4 ώρες. Στη συνέχεια, κάθε φορά που πατάτε το κουμπί θα αυξάνεται κατά 1 ώρα, μέχρι τη μέγιστη δυνατή καθυστέρηση 24 ωρών.

Πατώντας ξανά το κουμπί μετά από την ένδειξη 24:00, θα επιστρέψετε στο 0:00 (η καθυστερημένη έναρξη είναι απενεργοποιημένη).

5. Οι ρυθμίσεις καθυστερημένης έναρξης θα παραμείνουν ορατές στην οθόνη για 5 δευτερόλεπτα ή έως ότου πατηθούν τα κουμπιά **ON/OFF – ΕΓΓΡΑΦΗ Wi-Fi – ΚΑΘΥΣΤΕΡΗΜΕΝΗ ΕΝΑΡΞΗ – ΕΝΑΡΞΗ**

Η αλλαγή του προγράμματος δεν αλλάζει τον χρόνο καθυστέρησης και η ένδειξη LED θα παραμείνει αναμμένη.

Όταν πατήσετε το κουμπί **"ΚΑΘΥΣΤΕΡΗΜΕΝΗ ΕΝΑΡΞΗ"** θα εμφανιστεί η τελευταία ρύθμιση που έγινε.

Αντίστροφη μέτρηση και έναρξη του προγράμματος με **ΚΑΘΥΣΤΕΡΗΜΕΝΗ ΕΝΑΡΞΗ**

1. Όταν η καθυστέρηση οριστεί για κάποιο πρόγραμμα:

- Πατήστε το κουμπί **"ΕΝΑΡΞΗ/**

ΕΠΑΝΑΦΟΡΑ" 

2. Η λυχνία **"ΚΑΘΥΣΤΕΡΗΜΕΝΗ ΕΝΑΡΞΗ"** παραμένει αναμμένη μέχρι το τέλος του χρόνου.

3. Η αντίστροφη μέτρηση του χρόνου καθυστέρησης θα εμφανιστεί στην οθόνη ως **"ΕΝΑΡΞΗ ΣΕ ΧΧ:ΧΧ"**.

4. Ο χρόνος θα εμφανίζεται ανά διαστήματα 30 λεπτών για 24 ώρες και τις τελευταίες 2 ώρες ανά διάστημα ενός λεπτού.

5. εάν πατήσετε οποιοδήποτε κουμπί (εκτός από τα κουμπιά **"ON/OFF – ΕΓΓΡΑΦΗ Wi-Fi – ΚΑΘΥΣΤΕΡΗΜΕΝΗ ΕΝΑΡΞΗ – ΕΝΑΡΞΗ"** για 3 δευτερόλεπτα, εμφανίζεται το όνομα του προγράμματος **"P XX NAME"** (P αριθμός προγράμματος + όνομα προγράμματος) για μία μόνο φορά και μετά εμφανίζεται ξανά ο χρόνος καθυστέρησης.

Σε περίπτωση διακοπής ρεύματος ή διακοπής λειτουργίας, το πλυντήριο πιάτων αποθηκεύει τον χρόνο που απομένει πριν από την εκκίνηση, ο οποίος θα συνεχιστεί από το σημείο όπου διακόπηκε μόλις αποκατασταθεί η παροχή ρεύματος ή το μηχάνημα ενεργοποιηθεί ξανά.

Εάν θέλετε να ακυρώσετε την καθυστερημένη έναρξη, προχωρήστε ως εξής:

● Ανοίξτε την πόρτα.

● Κρατήστε πατημένο το κουμπί **"ΕΝΑΡΞΗ/**

ΕΠΑΝΑΦΟΡΑ"  για τουλάχιστον 3 δευτερόλεπτα. Στην οθόνη θα εμφανιστεί η ένδειξη **"ΕΠΑΝΑΦΟΡΑ"** και θα ακουστούν μπιπ

● Η καθυστερημένη έναρξη και το επιλεγμένο πρόγραμμα θα ακυρωθούν. Το όνομα του προγράμματος θα εμφανιστεί στην οθόνη.

● Σε αυτό το σημείο, εάν θέλετε να θέσετε σε λειτουργία το πλυντήριο πιάτων, θα πρέπει να ρυθμίσετε ξανά το επιθυμητό πρόγραμμα και να πατήσετε τα κουμπιά επιλογών εάν χρειάζεται.

ΠΡΟΕΙΔΟΠΟΙΗΤΙΚΈΣ ΛΥΧΝΊΕΣ ΣΤΗΝ ΟΘΟΝΗ

Προειδοποιητική λυχνία **"ΧΩΡΙΣ ΑΛΑΤΙ"** 

Όταν το μήνυμα **"ΑΛΑΤΙ"** εμφανιστεί στην οθόνη ή, εάν υπάρχει, ανάψει η αντίστοιχη λυχνία , γεμίστε το δοχείο (βλ. κεφάλαιο **"ΠΡΟΣΘΗΚΗ ΑΛΑΤΙΟΥ"**).

Εάν η στάθμη του αφαλατωτή έχει ρυθμιστεί στο 0, αυτό δεν θα συμβεί ποτέ (βλ. κεφάλαιο για τη ρύθμιση του αφαλατωτή).

Προειδοποιητική λυχνία "ΧΩΡΙΣ ΕΝΙΣΧΥΝΤΙΚΟ ΠΛΥΣΙΜΑΤΟΣ" ✨

Όταν το μήνυμα "ΕΝΙΣΧΥΝΤΙΚΟ ΠΛΥΣΙΜΑΤΟΣ" εμφανιστεί στην οθόνη ή, εάν υπάρχει, ανάψει η αντίστοιχη λυχνία ✨, προνvedere γεμίστε το δοχείο (βλ. κεφάλαιο "ΠΡΟΣΘΗΚΗ ΕΝΙΣΧΥΝΤΙΚΟΥ ΠΛΥΣΙΜΑΤΟΣ").

Εάν το επίπεδο ΕΝΙΣΧΥΝΤΙΚΟΥ ΠΛΥΣΙΜΑΤΟΣ είναι ρυθμισμένο στο 0, αυτό δεν θα συμβεί ποτέ.

Ενδεικτική λυχνία "κλειστής παροχής νερού" 🚰



Υποδεικνύει τυχόν βλάβη στην εισροή του νερού μεταξύ της βρύσης και του πλυντηρίου πιάτων (βλέπε "ΑΝΤΙΜΕΤΩΠΙΣΗ ΠΡΟΒΛΗΜΑΤΩΝ ΚΑΙ ΕΓΓΥΗΣΗ").

ΛΕΙΤΟΥΡΓΙΕΣ ΠΛΥΝΤΗΡΙΟΥ ΠΙΑΤΩΝ

Ενεργοποίηση ή εξαίρεση του προγράμματος ΛΕΙΤΟΥΡΓΙΑ DEMO: (Πρόγραμμα επίδειξης που θα χρησιμοποιηθεί αποκλειστικά σε σημεία πώλησης)

ΕΝΕΡΓΟΠΟΙΗΣΗ ΛΕΙΤΟΥΡΓΙΑΣ DEMO

PANTA να ξεκινάτε τη διαδικασία με το πλυντήριο πιάτων απενεργοποιημένο.

1. Για να ξεκινήσετε τη ΛΕΙΤΟΥΡΓΙΑ DEMO, πατήστε τα κουμπιά ON/OFF  και "ΜΙΣΟ ΦΟΡΤΙΟ"  ταυτόχρονα για 10 δευτερόλεπτα.

2. Το μήνυμα "DEMO ON" θα περάσει δύο φορές από την οθόνη.

3. Τώρα το μηχάνημα είναι έτοιμο για προσομοίωση διαφόρων προγραμμάτων και επιλογών.

Αλληλεπίδραση με τη ΛΕΙΤΟΥΡΓΙΑ DEMO



● Στη "ΛΕΙΤΟΥΡΓΙΑ DEMO" ο χρήστης μπορεί να χρησιμοποιήσει το πλυντήριο πιάτων όπως σε κανονικές συνθήκες λειτουργίας, αλλά δεν μπορεί να ξεκινήσει το πρόγραμμα, μόνο τα Προγράμματα, οι Επιλογές και η Καθυστερημένη Έναρξη είναι ενεργά. Μπορείτε επίσης να απενεργοποιήσετε το πλυντήριο πιάτων.

● Εάν δεν πατηθεί κανένα κουμπί εντός 7 δευτερολέπτων, το πλυντήριο πιάτων επιστρέφει σε ΠΑΘΗΤΙΚΗ ΛΕΙΤΟΥΡΓΙΑ DEMO.

Όταν το πλυντήριο πιάτων ενεργοποιείται και η "ΛΕΙΤΟΥΡΓΙΑ DEMO" είναι ακόμα ενεργή, το μήνυμα "DEMO ON" περνάει δύο φορές από την οθόνη για να προειδοποιήσει τον χρήστη ότι το μηχάνημα βρίσκεται σε αυτήν τη λειτουργία.

ΑΠΕΝΕΡΓΟΠΟΙΗΣΗ ΛΕΙΤΟΥΡΓΙΑΣ DEMO

PANTA να ξεκινάτε τη διαδικασία με το πλυντήριο πιάτων απενεργοποιημένο.

1. Για να απενεργοποιήσετε τη ΛΕΙΤΟΥΡΓΙΑ DEMO, πατήστε τα κουμπιά ON/OFF  και "ΜΙΣΟ ΦΟΡΤΙΟ"  ταυτόχρονα για 10 δευτερόλεπτα.

2. Το μήνυμα "DEMO OFF" θα περάσει δύο φορές από την οθόνη.

3. Το πλυντήριο πιάτων θα σβήσει.

4. Το μηχάνημα είναι έτοιμο να ενεργοποιηθεί και να μπει σε κανονική λειτουργία.

16. ΤΗΛΕΧΕΙΡΙΣΜΟΣ (WI-FI)

Αυτή η συσκευή είναι εξοπλισμένη με **Wi-Fi** τεχνολογία που επιτρέπει στο τηλεχειριστήριο να ελέγχεται τηλεχειριζόμενο μέσω μιας εφαρμογής.

ΣΥΖΕΥΞΗ ΣΥΣΚΕΥΗΣ (ΣΤΗΝ ΕΦΑΡΜΟΓΗ)

- Κατεβάστε την **hOn** εφαρμογή στη συσκευή σας χρησιμοποιώντας τον παρακάτω QR κωδικό:



ή μέσω του συνδέσμου:
go.haier-europe.com/download-app

Η **hOn** εφαρμογή είναι διαθέσιμη τόσο για **Android** όσο και για **iOS** τάμπλετ και **smartphones**.

Για να ανακαλύψετε όλες τις λεπτομέρειες των δυνατοτήτων **Wi-Fi**, εξερευνήστε τα μενού εφαρμογών σε λειτουργία **DEMO**.

- Διασφαλίστε ότι ο δρομολογητής είναι ενεργοποιημένος και το **smartphone/tablet** σας είναι συνδεδεμένο στο οικιακό σας δίκτυο **Wi-Fi**.

Η συχνότητα του οικιακού σας δικτύου **Wi-Fi** πρέπει να είναι στη ζώνη των **2.4 GHz**. Το μηχάνημα δεν μπορεί να διαμορφωθεί εάν το οικιακό δίκτυο είναι ρυθμισμένο στη ζώνη των **5 GHz**.

- Ενεργοποιήστε τη λειτουργία **BLUETOOTH** στο **smartphone/tablet** (εάν είναι διαθέσιμη).
- Ανοίξτε την εφαρμογή, δημιουργήστε το προφίλ χρήστη (ή συνδεθείτε εάν έχει δημιουργηθεί προηγουμένως) και αντιστοιχίστε τη συσκευή ακολουθώντας τις οδηγίες στην οθόνη του **smartphone**.

Επιτυχής σύζευξη

- Εάν η σύζευξη με την εφαρμογή είναι επιτυχής, η φωτεινή ένδειξη "**Wi-Fi**" θα παραμείνει σταθερά αναμμένη.
- Στην οθόνη θα εμφανιστεί η ένδειξη "**ΣΥΝΔΕΘΗΚΕ**", ακολουθούμενη από την ένδειξη "**ΤΗΛΕΧΕΙΡΙΣΜΟΣ ON**".
- Μπορείτε πλέον να ελέγχετε το πλυντήριο πιάτων από την εφαρμογή.

Μη επιτυχής σύζευξη

Εάν η σύζευξη με την εφαρμογή αποτύχει (ή έχουν περάσει 5 λεπτά):

- Η ένδειξη "**Wi-Fi**" θα σβήσει.
- Στην οθόνη του προϊόντος θα εμφανιστεί η ένδειξη "**ΕΠΑΝΑΛΗΨΗ**".
- Το πλυντήριο πιάτων δεν θα συνδεθεί.
- Επαναλάβετε τη διαδικασία σύζευξης από την εφαρμογή.



Επαναφορά WiFi

Σε περίπτωση προβλημάτων ή αλλαγών των ρυθμίσεων του οικιακού δρομολογητή (π.χ. αλλαγή ονόματος δικτύου/αλλαγή κωδικού πρόσβασης, αλλαγή παρόχου internet, κλπ.) πρέπει να επαναλάβετε τη διαδικασία σύζευξης άλλη μία φορά, είτε καταργώντας το προϊόν από την εφαρμογή είτε αλλάζοντας τα διαπιστευτήρια του δικτύου **Wi-Fi** από τις ρυθμίσεις της συσκευής, εντός της εφαρμογής.

ΕΝΕΡΓΟΠΟΙΗΣΗ ΤΗΛΕΧΕΙΡΙΣΜΟΥ

Μετά τη σωστή αντιστοίχιση της συσκευής με την εφαρμογή (βλ. ενότητα **ΑΝΤΙΣΤΟΙΧΙΣΗ ΣΥΣΚΕΥΗΣ**), όποτε θέλετε να χρησιμοποιήσετε...

- Βεβαιωθείτε ότι ο δρομολογητής είναι ενεργοποιημένος και συνδεδεμένος στο **Internet**.
- Γεμίστε το πλυντήριο πιάτων, τοποθετήστε το απορρυπαντικό και κλείστε την πόρτα.

- Ενεργοποιήστε το πλυντήριο πιάτων από το κουμπί "ON/OFF" .
- Πατήστε σύντομα το κουμπί "Wi-Fi" . Η οθόνη θα εμφανίσει "ΣΕ ΣΥΝΔΕΣΗ..." ακολουθούμενο από "ΤΗΛΕΧΕΙΡΙΣΜΟΣ ON".
- Κλείστε την πόρτα.

Για εντοιχιζόμενα μοντέλα, εκτελέστε αυτήν τη λειτουργία πριν ενεργοποιήσετε τη προϊόν.

- Μπορείτε πλέον να ελέγχετε το πλυντήριο πιάτων από την εφαρμογή.

ΑΠΕΝΕΡΓΟΠΟΙΗΣΗ ΤΗΛΕΧΕΙΡΙΣΜΟΥ

- Για έξοδο από τον τηλεχειρισμό, πατήστε ξανά το κουμπί "Wi-Fi"  στη συσκευή.
- Η ένδειξη "Wi-Fi" θα αναβοσβήνει πολύ αργά.
- Όταν δεν υπάρχει κύκλος σε εξέλιξη: Το μήνυμα "ΤΗΛΕΧΕΙΡΙΣΜΟΣ OFF". θα εμφανιστεί στην οθόνη του προϊόντος. Θα είναι δυνατή η μη αυτόματη επιλογή ενός νέου κύκλου.
- Για κύκλο σε εξέλιξη: Το μήνυμα " ΤΗΛΕΧΕΙΡΙΣΜΟΣ OFF ". θα εμφανιστεί στην οθόνη του προϊόντος. Στη συνέχεια, στην οθόνη θα εμφανιστεί ο χρόνος που απομένει. Ο κύκλος λειτουργίας θα ολοκληρωθεί χωρίς έλεγχο από την εφαρμογή.

Εναλλακτική μέθοδος εξόδου από τη λειτουργία τηλεχειρισμού.

- Πιέστε το κουμπί "ΕΚΚ'ΙΝΗΣΗ/ΑΚ'ΥΡΩΣΗ"  για 3 δευτερόλεπτα.

Εάν εκτελείται κύκλος λειτουργίας, θα ακυρωθεί και το μηχάνημα θα εξέλθει από τη λειτουργία "ΕΛΕΓΧΟΣ ΕΞ ΑΠΟΣΤΑΣΕΩΣ". Η ενδεικτική λυχνία "Wi-Fi" θα αναβοσβήσει αργά. Μπορείτε τώρα να ορίσετε νέο κύκλο πλύσης από τον πίνακα ελέγχου.

- Πιέστε το κουμπί "ON/OFF"  για 3 δευτερόλεπτα (ή απενεργοποιήστε) Εάν εκτελείται κύκλος λειτουργίας, θα τεθεί σε παύση και το μηχάνημα θα εξέλθει από τη λειτουργία "ΕΛΕΓΧΟΣ ΕΞ ΑΠΟΣΤΑΣΕΩΣ". Όταν το μηχάνημα επανενεργοποιηθεί, η ενδεικτική λυχνία "Wi-Fi" θα αναβοσβήνει αργά και αν υπάρχει κύκλος λειτουργίας σε εξέλιξη, θα συνεχιστεί από το σημείο διακοπής.

Με το άνοιγμα της πόρτας, κάθε λειτουργία ΕΛΕΓΧΟΣ ΕΞ ΑΠΟΣΤΑΣΕΩΣ απενεργοποιείται. Για να συνεχιστεί ο έλεγχος από την Εφαρμογή, κλείστε την πόρτα.

Ενδεικτική λυχνία Wi-Fi



- Δείχνει την κατάσταση σύνδεσης του προϊόντος με το οικιακό δίκτυο Wi-Fi. Μπορεί:
 - **ΣΤΑΘΕΡΑ ΑΝΑΜΜΕΝΗ:** η λειτουργία απομακρυσμένης διαχείρισης είναι ενεργή.
 - **ΠΟΛΥ ΑΡΓΟ ΑΝΑΒΟΣΒΗΜΑ:** τηλεχειρισμός απενεργοποιημένος.
 - **ΑΡΓΟ ΑΝΑΒΟΣΒΗΜΑ:** επαναφορά του δικτύου Wi-Fi (κατά τη διάρκεια αντιστοίχισης στην εφαρμογή).
 - **ΓΡΗΓΟΡΟ ΑΝΑΒΟΣΒΗΜΑ:** συσκευή συνδεδεμένη με την εφαρμογή, αλλά χωρίς σύνδεση Wi-Fi. Ελέγξτε αν ο δρομολογητής λειτουργεί σωστά και ότι τα διαπιστευτήρια του οικιακού Wi-Fi (όνομα δικτύου ή / και κωδικός πρόσβασης) δεν έχουν αλλάξει. Σε αυτήν την περίπτωση, ενημερώστε τις ρυθμίσεις εντός της εφαρμογής, ακολουθώντας τις οδηγίες στο smartphone.

17. ΠΡΟΓΡΑΜΜΑ LEGEND

Πρόγραμμα		Περιγραφή
P1		ECO Ένα τυπικό και πιο αποδοτικό πρόγραμμα όσον αφορά τη συνδυασμένη κατανάλωση ενέργειας και νερού για κανονικά λερωμένα πιάτα. Πρόγραμμα σύμφωνα με το πρότυπο EN60436.
P2		ΓΕΝΙΚΗ ΧΡΗΣΗ Κατάλληλο για καθημερινά, ελαφρώς λερωμένα πιάτα, το καθημερινό σας πρόγραμμα αναφοράς.
P3		ΕΝΤΟΝΟ Για πολύ λερωμένα σκεύη και κάθε άλλο αντικείμενο που απαιτεί δυνατό και αποτελεσματικό πλύσιμο. Τέλεια σχεδιασμένο για πολύ βρώμικα πιάτα, σκεύη και κατσαρόλες.
P4		SMART AI Ένα πρόγραμμα που επιλέγει αυτόματα την πιο αποδοτική και αποτελεσματική διάρκεια και θερμοκρασία κύκλου, ανάλογα με το φορτίο και το επίπεδο βρωμιάς* *Μόνο σε ορισμένα μοντέλα.
P5		ΠΡΟΠΛΥΣΗ Σύντομη πρόπλυση για πιάτα που χρησιμοποιούνται κατά τη διάρκεια της ημέρας, όταν θέλετε να περιμένετε μέχρι να έχετε πλήρες φορτίο πλύσης.
P6		59 ΛΕΠΤΑ Αυτό είναι ένα πρόγραμμα για πλήρες φορτίο πλύσης, σχεδιασμένο να πλένει και να στεγνώνει σε λιγότερο από μία ώρα, έχοντας, παράλληλα, απόδοση πλύσης υψηλής ποιότητας.
P7		ΓΡΗΓΟΡΟ 20' Αυτό είναι ένα πρόγραμμα πλήρους φόρτωσης σχεδιασμένο για πλύσιμο σε 20 μόλις λεπτά.
P8		ΝΥΧΤΑ Το ιδανικό πρόγραμμα, σχεδιασμένο να μειώνει στο ελάχιστο τον θόρυβο του πλυντηρίου πιάτων.
P9		FLEX ZONE WASH Αυτό το πρόγραμμα προσαρμόζει αυτόματα την ένταση πλύσης των δύο βραχιόνων ψεκασμού (επάνω και κάτω καλάθι) προκειμένου να στοχεύει σε διαφορετική περιοχή του πλυντηρίου πιάτων σας: μια πιο μαλακή και πιο απαλή δέσμη νερού στο επάνω καλάθι και μια ισχυρότερη και πιο έντονη δέσμη στο κάτω καλάθι.
P10		SMART AI PRO Αυτόματο πρόγραμμα για δύσκολη βρωμιά και μεγάλο φορτίο. Το φορτίο και το επίπεδο βρωμιάς* θα καθορίσουν τη διάρκεια και τη θερμοκρασία του κύκλου *Ο αισθητήρας βρωμιάς διατίθεται μόνο σε ορισμένα μοντέλα

Πλύση με Πρόπλυση

Για προγράμματα με πρόπλυση, συνιστάτε να προστίθεται μια δεύτερη δόση απορρυπαντικού (max.6g) απευθείας μέσα στη συσκευή.

Πρόγραμμα			Λειτουργίες Και Επιλογές										
			Απορρυπαντικό πρόπλυσης	"ΑΥΤΟΜΑΤΑ" προγράμματα ⁴	Θερμοκρασία νερού πλύσης (°C)	Μέσος Χρόνος πλύσης ³ (Λεπτά)	Πλήκτρο "ΜΙΣΟ ΦΟΡΤΙΟ" ¹	Πλήκτρο "EXTRA DRY" ¹	Πλήκτρο "ULTRA DRY" ¹	Πλήκτρο "CUTLERY BOOST" ¹	Πλήκτρο "AUTO DOOR" ¹	"POWER WASH" ¹	"ΠΑΣΤΙΛΙΕΣ" ²
P1		ECO	-	-	45	235 - 239	ΝΑΙ*	ΝΑΙ	ΝΑΙ	ΝΑΙ	ΝΑΙ	Δ/Θ	ΝΑΙ
P2		ΓΕΝΙΚΗ ΧΡΗΣΗ	-	-	60	129	ΝΑΙ*	ΝΑΙ	ΝΑΙ	ΝΑΙ	ΝΑΙ	ΝΑΙ	ΝΑΙ
P3		ΕΝΤΟΝΟ	●	-	75	146	ΝΑΙ*	ΝΑΙ	ΝΑΙ	ΝΑΙ	ΝΑΙ	ΝΑΙ	ΝΑΙ
P4		SMART AI	-	▲	45 - 50	90 - 110	ΝΑΙ*	ΝΑΙ	ΝΑΙ	Δ/Θ	ΝΑΙ	ΝΑΙ	ΝΑΙ
P5		ΠΡΟΠΛΥΣΗ	-	-	-	10	ΝΑΙ*	Δ/Θ	-	Δ/Θ	ΝΑΙ	Δ/Θ	-
P6		59 ΛΕΠΤΑ	●	-	65	59	ΝΑΙ*	Δ/Θ	Δ/Θ	ΝΑΙ	ΝΑΙ	ΝΑΙ	ΝΑΙ
P7		ΓΡΗΓΟΡΟ 20'	-	-	35	20	ΝΑΙ*	Δ/Θ	-	Δ/Θ	ΝΑΙ	Δ/Θ	ΝΑΙ
P8		ΝΥΧΤΑ	-	-	55	255	ΝΑΙ*	ΝΑΙ	ΝΑΙ	ΝΑΙ	ΝΑΙ	Δ/Θ	ΝΑΙ
P9		FLEX ZONE WASH	-	-	60	129	ΝΑΙ*	ΝΑΙ	ΝΑΙ	ΝΑΙ	ΝΑΙ	Δ/Θ	ΝΑΙ
P10		SMART AI PRO	-	▲	65 - 75	140 - 160	ΝΑΙ*	ΝΑΙ	ΝΑΙ	Δ/Θ	ΝΑΙ	Δ/Θ	ΝΑΙ

● = Απορρυπαντικό πρόπλυσης

▲ = "ΑΥΤΟΜΑΤΑ" προγράμματα ⁴

¹= μόνο σε ορισμένα μοντέλα

² = Μόνο εάν η λειτουργία είναι ενεργοποιημένη μέσω των ΡΥΘΜΙΣΕΩΝ.

³= Με κρύο νερό (15°C) - Ανοχή ±10%-

Εάν χρησιμοποιείτε ζεστό νερό, ο χρόνος που απομένει μέχρι το τέλος του προγράμματος ενημερώνεται αυτόματα κατά τη διάρκεια της λειτουργίας του προγράμματος.

Οι τιμές μετριοούνται στο εργαστήριο σύμφωνα με το Ευρωπαϊκό Πρότυπο **EN60436** (οι τιμές μπορεί να ποικίλουν ανάλογα με τις συνθήκες χρήσης)

Η πραγματική διάρκεια του κύκλου πλύσης διαφέρει ανάλογα με το μοντέλο.

⁴= Τα "ΑΥΤΟΜΑΤΑ" προγράμματα βελτιστοποιούν στο μέγιστο την πλύση χαρη στον αισθητηρα ανιχνευσης της βρωμιας, ο οποιοσ θετει τις παραμετρουσ του πλυσιματος αναλογα με το επιπεδο της βρωμιας στα σκευη.

* Η επιλογή "ΜΙΣΟ ΦΟΡΤΙΟ/ΜΙΣΟ ΦΟΡΤΙΟ PRO" διατίθεται ανάλογα με το μοντέλο

Δ/Θ = Η ΕΠΙΛΟΓΗ ΔΕΝ ΕΙΝΑΙ ΔΙΑΘΕΣΙΜΗ

Το πρόγραμμα **ECO** είναι κατάλληλο για το πλύσιμο κανονικά λερωμένων επιτραπέζιων σκευών και είναι το πιο αποτελεσματικό πρόγραμμα για αυτή τη χρήση ως προς τον συνδυασμό της κατανάλωσης ενέργειας και νερού. Επιπλέον, αυτό το πρόγραμμα χρησιμοποιείται από τις ρυθμιστικές αρχές για την αξιολόγηση της συμμόρφωσης με τη νομοθεσία της ΕΕ για τον οικολογικό σχεδιασμό.

Οι τιμές που δίνονται για προγράμματα άλλα από το πρόγραμμα **ECO**, είναι απλώς ενδεικτικές. Η διάρκεια του κύκλου μπορεί να επηρεάζεται από πολυάριθμους παράγοντες, όπως η θερμοκρασία του νερού, η πίεση του δικτύου ύδρευσης, η θερμοκρασία περιβάλλοντος, η χρησιμοποιούμενη ποσότητα απορρυπαντικού και ο αριθμός και η κατανομή των σκευών στα καλάθια φόρτωσης.

18. ΜΟΝΑΔΑ ΑΠΟΣΚΛΗΡΥΝΤΙΚΟΥ ΝΕΡΟΥ

Ανάλογα με την πηγή της παροχής, το νερό περιέχει ποικίλες ποσότητες ασβεστόλιθου και ανόργανων στοιχείων που εναποτίθενται στα πιάτα αφήνοντας λευκούς λεκέδες και σημάδια. Όσο μεγαλύτερη είναι η ποσότητα αυτών των ορυκτών που υπάρχουν στο νερό, τόσο πιο σκληρό είναι το νερό. Το πλυντήριο πιάτων είναι εξοπλισμένο με μια μονάδα αποσκλήρυνσης νερού, η οποία, με τη χρήση ειδικού αναγεννητικού αλατιού, παρέχει μαλακωμένο νερό για το πλύσιμο των πιάτων. Ο βαθμός σκληρότητας του νερού σας μπορεί να ληφθεί από την εταιρεία παροχής νερού.

Ρύθμιση της αποσκλήρυνσης του νερού

Το μαλακτικό νερού μπορεί να επεξεργαστεί νερό με επίπεδο σκληρότητας μέχρι 90 °fH (γαλλική ταξινόμηση) ή 50 °dH (γερμανική ταξινόμηση) μέσω 8 ρυθμίσεων. Οι ρυθμίσεις παρατίθενται στον παρακάτω πίνακα, με το σχετικό νερό δικτύου που πρόκειται να αντιμετωπιστεί.

Επίπεδο	Σκληρότητα νερού		Χρήση αναγεννητικού αλατός	Ρύθμιση αποσκλήρυντικού νερού
	°fH (γαλλική ταξινόμηση)	°dH (γερμανική ταξινόμηση)		
0	0-5	0-3	OXI	S0
1	6-10	4-6	ΝΑΙ	S1
2	11-20	7-11	ΝΑΙ	S2
3	21-30	12-16	ΝΑΙ	S3
4*	31-40	17-22	ΝΑΙ	S4
5	41-50	23-27	ΝΑΙ	S5
6	51-60	28-33	ΝΑΙ	S6
7	61-90	34-50	ΝΑΙ	S7

**Η μονάδα μαλακτικού τίθεται στο εργοστάσιο στο επίπεδο 4 (S4), καθώς αυτό ικανοποιεί τις απαιτήσεις της πλειοψηφίας των χρηστών.*

Για τις ρυθμίσεις του **ΑΦΑΛΑΤΩΤΗ**, δείτε το ανατρέξτε στο ειδικό κεφάλαιο **"ΡΥΘΜΙΣΕΙΣ"**.

Πληροφορίες για την αναγέννηση ρητίνης με αλάτι

Η φάση αναγέννησης πραγματοποιείται στο τέλος ενός κύκλου πλύσης ή στην αρχή του επόμενου.

Στη φάση ρητίνης καταναλώνονται περίπου **3,5 λίτρα** νερού, με κατανάλωση ενέργειας περίπου **1 Wh** και αύξηση του χρόνου του κύκλου κατά περίπου **7 λεπτά**.

Για τον κύκλο **Eco**, είναι όπως φαίνεται στον πίνακα.

Επίπεδο	ΕΝΔΕΙΞΗ	Συχνότητα
S0	ΕΝΔΕΙΞΗ S0	Ποτέ
S1	ΕΝΔΕΙΞΗ S1	1 κάθε 9 κύκλους
S2	ΕΝΔΕΙΞΗ S2	1 κάθε 7 κύκλους
S3	ΕΝΔΕΙΞΗ S3	1 κάθε 5 κύκλους
S4	ΕΝΔΕΙΞΗ S4	1 κάθε 4 κύκλους
S5	ΕΝΔΕΙΞΗ S5	1 κάθε 3 κύκλους
S6	ΕΝΔΕΙΞΗ S6	1 κάθε 2 κύκλους
S7	ΕΝΔΕΙΞΗ S7	Σε κάθε κύκλο

19. ΑΝΤΙΜΕΤΩΠΙΣΗ ΠΡΟΒΛΗΜΑΤΩΝ ΚΑΙ ΕΓΓΥΗΣΗ

Εάν πιστεύετε ότι το πλυντήριο πιάτων δεν λειτουργεί σωστά, συμβουλευτείτε τον γρήγορο οδηγό που παρέχεται παρακάτω με κάποιες πρακτικές συμβουλές για τον τρόπο επίλυσης των πιο συνηθισμένων προβλημάτων. **Εάν η δυσλειτουργία συνεχίζεται ή επαναλαμβάνεται, επικοινωνήστε με το Κέντρο τεχνικής βοήθειας.**

ΑΝΑΦΟΡΕΣ ΣΦΑΛΜΑΤΩΝ

- **Μοντέλα με οθόνη:** τα σφάλματα υποδεικνύονται από έναν αριθμό που αναγράφεται μετά από το γράμμα "E" (π.χ. Σφάλμα 2 = E2) και από ένα σύντομο ηχητικό σήμα.
- **Μοντέλα χωρίς οθόνη:** το σφάλμα εμφανίζεται μέσω των λυχνιών LEDs που αναβοσβήνουν κάθε φορά, κάνοντας μια παύση των 5 δευτερολέπτων (παράδειγμα: Error 2 = δύο φλας – παύση 5 δευτερολέπτων – δύο φλας – κ.λπ....).

Μόνο μοντέλα με οθόνη

<i>Εμφανίζεται σφάλμα</i>	Σημασία και λύσεις
"ΧΩΡΙΣ ΝΕΡΟ" με ένα σύντομο ηχητικό σήμα (μόνο σε ορισμένα μοντέλα). (Η προειδοποιητική λυχνία υπάρχει μόνο σε ορισμένα μοντέλα) ☞ ΣΦΑΛΜΑ E2 (με ένδειξη) με ένα σύντομο ηχητικό σήμα	Το πλυντήριο πιάτων δεν γεμίζει με νερό Βεβαιωθείτε ότι η παροχή νερού είναι τελειώς ανοικτή. Βεβαιωθείτε ότι ο σωλήνας παροχής νερού δεν είναι διπλωμένος ή σπασμένος. Βεβαιωθείτε ότι ο σωλήνας αποστράγγισης βρίσκεται στο σωστό ύψος (βλ. ενότητα εγκατάστασης).
	Κλείστε την παροχή νερού, ξεβιδώστε τον εύκαμπτο σωλήνα παροχής νερού από το πίσω μέρος του πλυντηρίου πιάτων και ελέγξτε ότι το φίλτρο "άμμου" δεν είναι φραγμένο.
	Το πλυντήριο πιάτων δεν αποστραγγίζει το νερό Βεβαιωθείτε ότι ο σωλήνας αποστράγγισης δεν είναι λυγισμένος, παγιδευμένος ή αποκλεισμένος και ότι το φίλτρο δεν έχει φράξει. Βεβαιωθείτε ότι το σιφόνι δεν είναι φραγμένο.
ΣΦΑΛΜΑ E3 (με ένδειξη) με ένα σύντομο ηχητικό σήμα	Διαρροή νερού Βεβαιωθείτε ότι ο σωλήνας αποστράγγισης δεν είναι λυγισμένος, παγιδευμένος ή αποκλεισμένος και ότι το φίλτρο δεν έχει φράξει. Βεβαιωθείτε ότι το σιφόνι δεν είναι φραγμένο.
ΣΦΑΛΜΑ E4 (με ένδειξη) με ένα σύντομο ηχητικό σήμα	Το θερμαντικό στοιχείο νερού δεν λειτουργεί σωστά ή η πλάκα του φίλτρου είναι βουλωμένη Καθαρίστε την πλάκα του φίλτρου.
ΣΦΑΛΜΑ E8 (με ένδειξη) με σύντομο ηχητικό σήμα	Πρόβλημα στάθμης νερού, ελέγξτε τη βουλωμένη πλάκα του φίλτρου. Καθαρίστε την πλάκα του φίλτρου.
ΣΦΑΛΜΑ E18 (με ένδειξη) με σύντομο ηχητικό σήμα	Ανεξέλεγκτη παροχή νερού με ανοιχτή ηλεκτροβαλβίδα. Κλείστε αμέσως τη βρύση και αποσυνδέστε τη συσκευή από την παροχή ρεύματος.
ΣΦΑΛΜΑ E21 (με ένδειξη) με σύντομο ηχητικό σήμα	

Οποιοδήποτε άλλο κωδικό (με οθόνη)

Απενεργοποιήστε και αποσυνδέστε το πλυντήριο πιάτων, περιμένετε ένα λεπτό. Ενεργοποιήστε τη συσκευή και αφήστε να ξεκινήσει ένα πρόγραμμα. Εάν παρουσιαστεί και πάλι το σφάλμα, επικοινωνήστε απευθείας με ένα Εξουσιοδοτημένο Κέντρο Εξυπηρέτησης Πελατών.

LE

Μόνο μοντέλα χωρίς οθόνη

Εάν εμφανιστούν δυσλειτουργίες ή βλάβες κατά τη λειτουργία ενός προγράμματος, η ενδεικτική λυχνία που αντιστοιχεί στον επιλεγμένο κύκλο θα αναβοσβήνει γρήγορα και θα ακουστεί ένα διακεκομμένο ηχητικό σήμα. Σε αυτή την περίπτωση, απενεργοποιήστε το πλυντήριο πιάτων πατώντας το πλήκτρο "ON/OFF". **Αφού ελέγξετε για να βεβαιωθείτε ότι η παροχή νερού είναι ανοικτή, ότι ο σωλήνας αποστράγγισης δεν είναι λυγισμένος και ότι το σιφόνι ή τα φίλτρα δεν είναι φραγμένα, ρυθμίστε ξανά το επιλεγμένο πρόγραμμα.** Αν το σφάλμα επιμένει, επικοινωνήστε με το Κέντρο τεχνικής βοήθειας.

Αυτό το πλυντήριο πιάτων είναι εξοπλισμένο με μια συσκευή ασφαλείας υπερχειλίσης η οποία, σε περίπτωση προβλήματος, εκκενώνει αυτόματα κάθε περίσσεια ποσότητα νερού.



ΠΡΟΕΙΔΟΠΟΙΗΣΗ:

Για να εξασφαλιστεί η σωστή λειτουργία της συσκευής ασφαλείας υπερχειλίσης, συνιστούμε να μην κινείται ή να μην έχει κλίση το πλυντήριο πιάτων κατά τη διάρκεια της λειτουργίας. Σε περίπτωση που είναι απαραίτητο να γείρετε ή να μετακινήσετε το πλυντήριο πιάτων, βεβαιωθείτε ότι ο κύκλος πλύσης είναι πλήρης και ότι δεν υπάρχει νερό μέσα στη συσκευή.

Άλλα σφάλματα

ΣΦΑΛΜΑΤΑ	ΑΙΤΙΑ	ΛΥΣΗ
1. Κανένα πρόγραμμα δεν δουλεύει	Το φως δεν είναι συνδεδεμένο στην πρίζα τοίχου	Συνδέστε το ηλεκτρικό φως
	Το πλήκτρο Ο/Ι δεν πατήθηκε	Πατήστε το πλήκτρο
	Η πόρτα είναι ανοικτή	Κλείστε την πόρτα.
	Δεν έχει ρεύμα	Έλεγχος
2. Το πλυντήριο πιάτων δεν γεμίζει με νερό	Βλέπε σημείο 1	Έλεγχος
	Η βρύση νερού είναι κλειστή	Ανοίξτε τη βρύση νερού
	Ο εύκαμπτος σωλήνας παροχής νερού είναι λυγισμένος	Εξαλείψτε τα λυγίσματα και διπλώματα του σωλήνα
	Το φίλτρο του σωλήνα παροχής νερού είναι φραγμένο	Καθαρίστε το φίλτρο στο άκρο του σωλήνα

ΣΦΑΛΜΑΤΑ	ΑΙΤΙΑ	ΛΥΣΗ
3. Το πλυντήριο πιάτων δεν αποστραγγίζει το νερό	Το φίλτρο είναι βρώμικο	Καθαρίστε το φίλτρο
	Ο σωλήνας αποστράγγισης είναι λυγισμένος	Εξαλείψτε τα λυγίσματα και διπλώματα του σωλήνα αποστράγγισης
	Η προέκταση του σωλήνα αποστράγγισης δεν είναι σωστά συνδεδεμένη	Ακολουθήστε τις οδηγίες για τη σωστή σύνδεση του σωλήνα αποστράγγισης
	Η σύνδεση εξόδου στον τοίχο είναι στραμμένη προς τα κάτω όχι προς τα πάνω	Καλέστε έναν εξειδικευμένο τεχνικό
4. Το πλυντήριο πιάτων αποστραγγίζει το νερό συνεχώς	Η θέση τοποθέτησης του σωλήνα αποχέτευσης είναι πολύ χαμηλά.	Σηκώστε τον σωλήνα αποστράγγισης σε απόσταση τουλάχιστον 40 εκατοστά από το επίπεδο του δαπέδου
5. Οι βραχιόνες ψεκασμού δεν ακούγονται να περιστρέφονται	Υπερβολική ποσότητα απορρυπαντικού	Μειώστε την ποσότητα του απορρυπαντικού. Χρησιμοποιήστε κατάλληλο απορρυπαντικό.
	Το στοιχείο αποτρέπει την περιστροφή των βραχιόνων	Έλεγχος
	Η πλάκα φίλτραρίσματος και το φίλτρο είναι πολύ βρώμικα	Καθαρίστε την πλάκα φίλτραρίσματος και το φίλτρο
6. Σε ηλεκτρονικές συσκευές χωρίς οθόνη: μία ή περισσότερες ενδεικτικές λυχνίες αναβοσβήνουν γρήγορα	Η βρύση παροχής νερού είναι απενεργοποιημένη	Απενεργοποιήστε τη συσκευή Ενεργοποιήστε τη βρύση Επανατοποθετήστε τον κύκλο
7. Πιάτα πλυμένα μόνο εν μέρει	Βλέπε σημείο 5	Έλεγχος
	Το κάτω μέρος από τις κατσαρόλες δεν έχει πλυθεί καλά	Τα καμένα υπολείμματα τροφίμων πρέπει να καθαρισθούν με νερό πριν τοποθετηθούν οι κατσαρόλες στο πλυντήριο πιάτων
	Οι άκρες από τις κατσαρόλες δεν έχουν πλυθεί καλά	Επανατοποθετήστε τις κατσαρόλες
	Οι βραχιόνες ψεκασμού παρεμποδίζονται μερικώς	Αφαιρέστε τους βραχιόνες ψεκασμού ξεβιδώνοντας τα παξιμάδια του δακτυλίου δεξιόστροφα και πλύντε τους κάτω από τρεχούμενο νερό
	Τα πιάτα δεν έχουν τοποθετηθεί σωστά	Μην τοποθετείτε τα πιάτα πολύ κοντά
	Το άκρο του σωλήνα αποχέτευσης βυθίζεται στο νερό	Το άκρο του σωλήνα αποστράγγισης δεν πρέπει να έρχεται σε επαφή με το νερό εκκένωσης
	Μια εσφαλμένη ποσότητα απορρυπαντικού έχει μετρηθεί ή το απορρυπαντικό είναι παλιό και σκληρό	Αυξήστε το μέτρο ανάλογα με το πόσο βρώμικα είναι τα πιάτα ή αλλάξτε απορρυπαντικό
	Το καπάκι του δοχείου αλατιού δεν κλείνει σωστά	Σφίξτε το σωστά
	Το πρόγραμμα πλύσης δεν είναι αρκετά λεπτομερές	Επιλέξτε ένα ισχυρότερο πρόγραμμα

ΣΦΑΛΜΑΤΑ	ΑΙΤΙΑ	ΛΥΣΗ
8. Απορρυπαντικό μη διανεμημένο ή μερικώς διανεμημένο	Μαχαιροπίρουνα, πιάτα, σκεύη, κλπ., εμποδίζουν το σωστό άνοιγμα του διανομέα απορρυπαντικού	Τοποθετήστε τα πιάτα έτσι ώστε να μην εμποδίζουν το διανομέα
9. Παρουσία λευκών λεκέδων στα πιάτα	Το νερό του δικτύου είναι πολύ σκληρό	Ελέγξτε το επίπεδο αλατιού και λαμπρυντικού και ρυθμίστε. Σε περίπτωση που το σφάλμα επιμένει, επικοινωνήστε με το Κέντρο τεχνικής βοήθειας
10. Θόρυβος κατά τη διάρκεια της πλύσης	Τα πιάτα χτυπούν το ένα το άλλο	Ελέγξτε ξανά την τοποθέτηση των πιάτων στο καλάθι
	Τα περιστρεφόμενα χέρια χτυπούν στα πιάτα	Ελέγξτε ξανά την τοποθέτηση των πιάτων στο καλάθι
11. Τα πιάτα δεν είναι εντελώς στεγνά	Ανεπαρκής ροή αέρα	Αφήστε την πόρτα του πλυντηρίου πιάτων να παραμείνει ανοιχτή στο τέλος του προγράμματος πλύσης για να επιτρέψετε στα πιάτα να στεγνώσουν με φυσικό τρόπο
	Λείπει βοηθητικό ξεβγάλματος (λαμπρυντικό)	Γεμίστε τη διανομέα του λαμπρυντικού

ΣΗΜ.: Σε περίπτωση που κάποια από τις παραπάνω καταστάσεις έχει ως αποτέλεσμα κακή απόδοση πλύσης ή ανεπαρκές ξέπλυμα, αφαιρέστε τα υπολείμματα βρωμιάς από τα πιάτα με το χέρι καθώς ο τελικός κύκλος στεγνώματος σκληραίνει τη βρωμιά, καθιστώντας δύσκολη την αφαίρεση με επακόλουθη πλύση. Εάν η δυσλειτουργία συνεχίζεται, επικοινωνήστε με το Κέντρο τεχνικής βοήθειας, δηλώνοντας το μοντέλο του πλυντηρίου πιάτων. Αυτό βρίσκεται στην πλάκα στο επάνω τμήμα της εσωτερικής πλευράς της πόρτας του πλυντηρίου πιάτων ή στην εγγύηση. Οι πληροφορίες αυτές θα επιτρέψουν την ταχύτερη και αποτελεσματικότερη δράση.

Εκτός από τη λίστα των ανταλλακτικών που διατίθενται στον ιστότοπό μας, σε καμία περίπτωση δεν πρέπει να επισκευάσετε ή να επιχειρήσετε να επισκευάσετε τη συσκευή μόνοι σας ή να αναθέσετε την επισκευή της σε άπειρα ή/και μη εξειδικευμένα άτομα. Οι επισκευές που πραγματοποιούνται από άπειρα ή/και μη εξειδικευμένα άτομα ενδέχεται να προκαλέσουν τραυματισμό ή σοβαρή δυσλειτουργία του εξοπλισμού και υλικές ζημιές. Συνιστάται να επικοινωνείτε με τα Εξουσιοδοτημένα Κέντρα Τεχνικής Υποστήριξης.

Σας συνιστούμε να χρησιμοποιείτε πάντα γνήσια ανταλλακτικά, τα οποία μπορείτε να προμηθευτείτε από την εξυπηρέτηση πελατών μας, για περίοδο τουλάχιστον **10 ετών** από τη στιγμή που η συσκευή τεθεί σε κυκλοφορία εντός του Ευρωπαϊκού Οικονομικού Χώρου.



ΠΡΟΕΙΔΟΠΟΙΗΣΗ:

Ο κατασκευαστής δεν μπορεί να θεωρηθεί υπεύθυνος για τυχόν ζημιές σε αντικείμενα και ανθρώπους ή/και για ζητήματα ασφάλειας που προκύπτουν από επισκευές που δεν πραγματοποιήθηκαν από Εξουσιοδοτημένο Κέντρο Τεχνικής Υποστήριξης ή από πάροχο σέρβις εξουσιοδοτημένο από τον κατασκευαστή, σύμφωνα με τις εταιρικές οδηγίες σχετικά με την επισκευή και τη συντήρηση των προϊόντων της. Οποιαδήποτε ζημιά προκληθεί στο προϊόν από μη εξουσιοδοτημένο προσωπικό κατά την προσπάθεια επισκευής, δεν θα καλύπτεται από τη συμβατική εγγύηση.

Από την 1η Μαρτίου 2021, οι ενεργειακές και περιβαλλοντικές πληροφορίες σχετικά με την ενεργειακή επισήμανση των οικιακών συσκευών και τις προδιαγραφές για τον οικολογικό σχεδιασμό τους είναι ορατές στην Ευρώπη στη βάση δεδομένων προϊόντων (EPREL) στον ακόλουθο σύνδεσμο <https://eprel.ec.europa.eu/> ή μέσω του κωδικού QR που βρίσκεται στην ενεργειακή ετικέτα.

Βοήθεια και εγγύηση

Το προϊόν είναι εγγυημένο από το νόμο και σύμφωνα με τους όρους και τις προϋποθέσεις που αναφέρονται στο πιστοποιητικό εγγύησης που περιλαμβάνεται στο προϊόν. Το πιστοποιητικό πρέπει να αποθηκεύεται και να παρουσιάζεται σε εξουσιοδοτημένο Κέντρο τεχνικής βοήθειας σε περίπτωση ανάγκης, μαζί με την απόδειξη αγοράς. Μπορείτε επίσης να ελέγξετε τους όρους και τις συνθήκες εγγύησης στην ιστοσελίδα μας.

Για βοήθεια, συμπληρώστε την ηλεκτρονική φόρμα ή επικοινωνήστε μαζί μας με τον αριθμό που αναγράφεται στη σελίδα υποστήριξης της ιστοσελίδας μας.

Οι τρόποι επαφής με την Τεχνική Υπηρεσία μας (αριθμοί τηλεφώνου και διευθύνσεις ιστού) αναλυτικά ανά χώρα, διατίθενται στο πιστοποιητικό εγγύησης που συνοδεύει το προϊόν.

Για την Ελληνική επικράτεια, σε περίπτωση που χρειαστείτε βοήθεια, μπορείτε να καλέσετε στον αριθμό 801.11.50.50 (αστική χρέωση).

Ο κατασκευαστής απορρίπτει κάθε ευθύνη για τυχόν λάθη εκτύπωσης σε αυτό το φυλλάδιο. Επιπλέον, ο κατασκευαστής διατηρεί το δικαίωμα να προβεί σε τυχόν αλλαγές που κρίνονται χρήσιμες για τα προϊόντα του χωρίς να αλλάζει τα βασικά χαρακτηριστικά του.

20. ΠΕΡΙΒΑΛΛΟΝΤΙΚΕΣ ΣΥΝΘΗΚΕΣ



Αυτή η συσκευή έχει σήμανση σύμφωνα με την Ευρωπαϊκή οδηγία 2012/19/ΕΕ, σχετικά με τα απόβλητα ηλεκτρικού και ηλεκτρονικού εξοπλισμού (ΑΗΗΕ).

Τα ΑΗΗΕ περιέχουν ρυπογόνες ουσίες (που μπορεί να προκαλέσουν αρνητικές συνέπειες για το περιβάλλον) και βασικά εξαρτήματα (που μπορούν να ξαναχρησιμοποιηθούν). Είναι σημαντικό να υποβάλουμε τα ΑΗΗΕ σε ειδική επεξεργασία, προκειμένου να αφαιρούνται και εναποθέτονται σωστά όλες οι ρυπογόνες ουσίες και να διατηρούνται όλα τα ανακυκλώσιμα υλικά.

Οι ιδιώτες μπορούν να διαδραματίσουν σημαντικό ρόλο στη διασφάλιση ότι τα ΑΗΗΕ δεν θα αποτελέσουν ένα περιβαλλοντικό ζήτημα, ακολουθώντας μερικούς βασικούς κανόνες:

- Τα ΑΗΗΕ δεν θα πρέπει να αντιμετωπίζονται ως Οικιακά απόβλητα.



- Τα ΑΗΗΕ θα πρέπει να παραδίδονται στα σχετικά σημεία περισυλλογής που διαχειρίζονται οι δήμοι ή εγκεκριμένοι οργανισμοί. Σε πολλές χώρες, για μεγάλα ΑΗΗΕ, διατίθεται υπηρεσία περισυλλογής από το σπίτι.

Σε πολλές χώρες, όταν προμηθεύσετε μια νέα συσκευή, η παλαιά μπορεί να επιστραφεί στην πωλήτρια εταιρία όταν παραδίδει την καινούργια, χωρίς χρέωση, δεδομένου ότι η νέα είναι αντίστοιχη σε κατηγορία και χαρακτηριστικά με το παλαιά.



Haier



Használati utasítás

Haier

HU

A készülék helyes és biztonságos használata érdekében, illetve a hatékony karbantartásra vonatkozó praktikus ötletek ügyében olvassa el figyelmesen ezt a kézikönyvet.



A mosogatógépet kizárólag az utasítások figyelmes elolvasását követően vegye használatba. Javasoljuk, hogy a kézikönyvet mindig tartsa elérhető közelségben és jó állapotban bármely jövőbeli tulajdonos számára.

Bizonyosodjon meg arról, hogy a készülékhez mellékelve megtalálható ez a kezelési kézikönyv, a jótállási jegy, a szervizközpont címe és az energiahatékonysági címke. Mindegyik terméket egyedi 16 számjegyű kód azonosítja, amely „sorozatszámnak” tekinthető, és megtalálható a jótállási jegyen vagy az ajtó belső, jobb felső részére helyezett adattáblán. A kód termékspecifikus azonosítókártyaként használható, és erre szüksége lesz a termék regisztrációja során, vagy ha fel kell vennie a kapcsolatot a műszaki támogató központtal.

A ábra

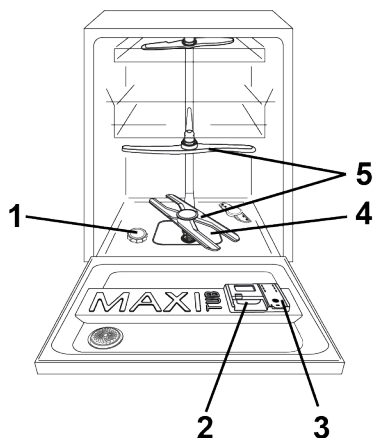

Artalomjegyzék

1. **ÁLTALÁNOS BIZTONSÁGI SZABÁLYOK**
2. **VÍZELLÁTÁS**
3. **SÓ BETÖLTÉSE**
4. **A FELSŐ KOSÁR BEÁLLÍTÁSA (CSAK BIZONYOS MODELLEK)**
5. **AZ EDÉNYEK BEÁLLÍTÁSA**
6. **INFORMÁCIÓ TESZTLABORATÓRIUMOK SZÁMÁRA**
7. **TISZTÍTÓSZER BETÖLTÉSE**
8. **TISZTÍTÓSZER TÍPUSOK**
9. **ÖBLÍTŐSZER BETÖLTÉSE**
10. **SZŰRŐK TISZTÍTÁSA**
11. **GYAKORLATI TANÁCSOK**
12. **KARBANTARTÁS ÉS TISZTÍTÁS**
13. **A VEZÉRLŐPULT LEÍRÁSA**
14. **MŰSZAKI ADATOK**
15. **PROGRAMVÁLASZTÁS ÉS KÜLÖNLEGES FUNKCIÓK**
16. **TÁVIRÁNYÍTÁS (Wi-Fi)**
17. **PROGRAM JELMAGYARÁZAT**
18. **VÍZKŐMENTESÍTŐ EGYSÉG**
19. **HIBAE LHÁRÍTÁS ÉS GARANCIA**
20. **KÖRNYEZETI FELTÉTELEK**

1. ÁLTALÁNOS BIZTONSÁGI SZABÁLYOK

- A berendezések kizárólag háztartási célra vagy hasonló alkalmazásokra használhatók:
 - Üzletek, irodák és egyéb gazdasági munkakörnyezetek személyzeti konyhája;
 - Falusi vendéglátás;
 - Ügyfelek szállodákban, motelekben és egyéb szállást adó helyeken;
 - Bed & breakfast típusú környezetben.

A készüléknek a háztartási környezetektől vagy a tipikus háztartási funkcióktól eltérő használata - például szakemberek vagy szakképzett felhasználók által történő kereskedelmi felhasználás - a fenti alkalmazásokban is kizárt. A készüléknek a fentiekkel ellentétes módon történő használata, csökkentheti a készülék élettartamát, és érvénytelenítheti a gyártó garanciáját. A gyártónak a törvény által megengedett legmagasabb mértékig nem szabad elfogadnia a készülék bármilyen károsodását vagy más olyan károkat vagy veszteségeket, amelyek a háztartási vagy háztartási felhasználásnak nem megfelelőek (még akkor is, ha háztartási vagy háztartási környezetben vannak).

● az EU piacára

A készülék csak abban az esetben használható 8 éves vagy annál idősebb gyermekek és korlátozott szenzoriális, fizikai vagy mentális képességekkel rendelkező személyek vagy a készülékre vonatkozó tapasztalattal és ismerettel nem rendelkező személyek által, amennyiben valaki felügyelettel szolgál rájuk nézve, vagy útmutatást biztosít számukra a készülék üzemeltetése kapcsán, biztonságos módon, figyelve az esetleges kockázatokra.

● EU-n kívüli piacra

A készüléket csökkent fizikai, érzékszervi, vagy mentális képességű személyek (beleértve a gyerekeket) csak akkor használhatják, ha felügyelet alatt állnak, vagy ha megfelelő utasításokkal látta el őket a készülék kezelésére vonatkozóan olyan személy, aki felelősséget vállal a biztonságukért.

- A gyermekeket felügyelni kell, hogy ne játsszanak a készülékkel.
- A 3 éves és alatti gyermekeket tartsa távol a berendezéstől, kivéve, ha folyamatosan felügyelik őket.

- Ha a tápkábel sérült, azt a gyártótól vagy a gyártó szervizképviselőjétől beszerzett speciális kábellel vagy szerelvénnel cserélje.
- Csak a készülékhez mellékelte tömlőket használja a vízellátáshoz (ne használja újra a régi tömlő készleteket).
- A víznyomásnak 0,08 MPa és 1 MPa között kell lennie.
- Győződjön meg arról, hogy szőnyegek nem akadályozzák az alapot vagy a szellőzőnyílásokat.
- Telepítés után a készüléket úgy kell elhelyezni, hogy a dugó hozzáférhető legyen.

- Ne hagyja nyitva az ajtót vízszintes helyzetben a potenciális veszélyek elkerülése érdekében (pl. kioldás).
- A termékkel kapcsolatos további információkért vagy a műszaki adatlap megtekintéséhez kérjük, olvassa el a gyártó honlapját.
- A helybeállítások maximális számát illetően lásd a terméken található adattáblát.

Elektromos csatlakozások és biztonsági előírások

- A műszaki adatok (tápfeszültség és hálózati bemenet) a termék adattábláján található.
- Ellenőrizze, hogy az elektromos rendszer földelt-e, és megfelel az alkalmazható jogszabályoknak, és a csatlakozó kompatibilis a berendezés csatlakozójával.

A gyártó nem vállal felelősséget a gép földelésének mulasztása miatt bekövetkező személyi vagy dologi sérülésekért.

- Ügyeljen arra, hogy a mosogatógép ne húzza meg a tápkábelt.
- Általában nem ajánlatos adaptereket, több dugót és/vagy hosszabbító kábelt használni.



FIGYELMEZTETÉS:
A készüléket nem szabad külső kapcsolóeszközön, például időzítőn keresztül bekapcsolni, vagy olyan áramkörhöz csatlakoztatni, amelyet egy segédprogram rendszeresen bekapcsol és kikapcsol.

- A mosogatógép tisztítása vagy karbantartása előtt húzza ki a készüléket, és kapcsolja ki a vízellátást.
- A gépet ne a tápkábelnél vagy a berendezésnél húzva áramtalanítsa.



FIGYELMEZTETÉS: **Mosás közben a víz nagyon magas hőmérsékletű lehet.**

- Ne tegye ki a készüléket környezeti hatásoknak (eső, napfény, stb.).
- Ha a mosogatógép nyitott ajtajára támaszkodik vagy ül, felborulhat.
- Mozgatáskor ne emelje a mosogatógépet az ajtónál fogva; szállítás során soha ne fektesse az ajtót a targoncára. Javasoljuk, hogy a gép emelését két személy végezze.
- A mosogatógép tervezése normál konyhai eszközökhöz történt. A benzin, festék, acél vagy vas nyomaival, maró hatású vegyi anyagokkal, savakkal vagy lúgok által szennyezett tárgyakat nem szabad mosogatógépben mosni.
- Vízlágyító készülék telepítése esetén, nincs szükség a vízlágyítóra.
- Ha a készülék meghibásodik vagy leáll, kapcsolja ki, kapcsolja ki a vízellátást, és ne próbálja megjavítani a készüléket. A javításokat csak a Műszaki ügyfélszolgálat végezheti, és csak eredeti pótalkatrészeket szabad felszerelni. Ezen utasítások be nem tartása veszélyeztetheti a készülék biztonságát.

- Ha a csomagolás eltávolítása után a gépet át kell helyeznie, ne próbálja felemelni az ajtónál fogva. Nyissa ki enyhén az ajtót, és a gépet a felső részénél fogva emelje

HD

A gép  jelölésével saját felelősségünkre megerősítjük, hogy a termék megfelel valamennyi európai biztonsági, egészségvédelmi és környezetvédelmi követelménynek, amelyek a termékre alkalmazhatók a törvényi előírásnak megfelelően.



FIGYELMEZTETÉS:
A késeket és az éles eszközöket élükkel lefelé kell a kosárba helyezni, vagy helyezze el vízszintesen.

Telepítés

- Távolítsa el a csomagolás valamennyi részét.



FIGYELMEZTETÉS:
Tartsa távol gyerekektől a csomagolóanyagokat.

- Ne telepítse és ne használja a mosogatógépet, ha sérült.
- Tartsa be a termékhez mellékelt utasításokat.



FIGYELMEZTETÉS:

(csak beépíthető és félig integrált modellek esetén)

Ne csatlakoztassa a mosogatógépet az elektromos hálózathoz, amíg az összes telepítési művelet el nem végezte a termékhez mellékelt "MŰSZAKI MEGJEGYZÉSEK TELEPÍTÉSHEZ" szerint.



FIGYELMEZTETÉS:

Az első bekapcsolás előtt bizonyosodjon meg a termék vízszintes helyzetéről, ezt az állítható lábak segítségével biztosíthatja. Ellenőrizze a vízszintes pozíciót egy vízmérték segítségével.



FIGYELMEZTETÉS:

(csak beépíthető és félig integrált modellek esetén)

Ne csatlakoztassa a mosogatógépet az elektromos hálózathoz, amíg az előlapot teljesen fel nem szerelte. Ellenkező esetben fennáll az elektromos áramütés veszélye.

A bemeneti tömlő cseréje

- Törés esetén a tömlőt eredeti cserealkatrésszel pótolja, amely beszerezhető a gyártótól vagy annak szervizközpontjától.



FIGYELMEZTETÉS:

Csak a készülékhez mellékelt tömlőket használja a vízellátás csatlakoztatásához. Ne használja újra a régi tömlőszetteket.



FIGYELMEZTETÉS:

(csak szabadon álló modellek esetén).

Ha szükséges a munkafelület eltávolítása a mosogatógép beszereléséhez egy moduláris konyha valamelyik rekeszébe, vegye fel a kapcsolatot a hivatalos műszaki támogatás központunkkal.

2. VÍZELLÁTÁS

A készüléket új tömlőgarnitúrával kell a vízhalózatra csatlakoztatni. A régi tömlőgarnitúrákat nem szabad újra használni.

- A bevezető és az elvezető tömlők balra vagy jobbra vezethetők el.

A mosogatógép hideg vagy meleg vízre egyaránt csatlakoztatható, amennyiben a víz 60°C-nál nem melegebb.

- A víznyomásnak 0,08 MPa és 1 MPa között kell lennie.
- A bevezető tömlőt úgy kell a csapra csatlakoztatni, hogy a vizet el lehessen zárni, amikor a gép használaton kívül van (1. ábra).
- A mosogatógép "3/4" menetes csatlakozóval van szerelve (2. ábra).
- Csatlakoztassa az "A" bevezető tömlőt a "B" vízcsapra egy 3/4"-es csatlakozó csőtoldattal, és ügyeljen arra, hogy az megfelelően meg legyen húzva.

- Szükség esetén a bevezető cső 2,5 m-re meghosszabbítható. A hosszabbító cső a Vevőszolgálati Központtól szerezhető be.

- Ha a mosogatógépet új vagy hosszabb ideig nem használt csővezetékre csatlakoztatja, akkor a bevezető tömlő csatlakoztatása előtt folyassa ki néhány percig a vizet. Így nem kerül homok vagy por a szűrőbe, és nem következik be a szűrő eldugulása.

HD

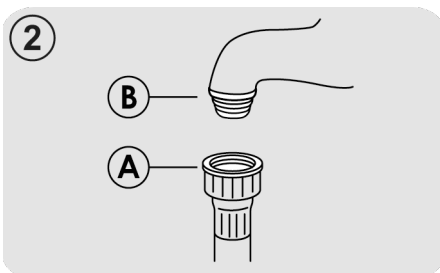
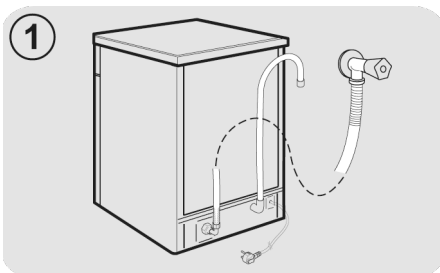

Hidraulikus védőeszközök

Az összes mosogatógép túlfolyó védőeszközzel rendelkezik, amely automatikusan zárja a vízáramot és/vagy elvezeti a felesleges mennyiséget, amennyiben meghibásodás nyomán a vízszint a normális fölé emelkedik.

EGYES MODELLEK az alábbiak közül egy vagy több funkcióval is rendelkezhetnek:

● VÍZZÁR (3. ábra)

A vízzáró rendszer a készülék biztonságának a javítására szolgál. A rendszer megelőzi a víz kiáramlását, amelyet okozhat géphiba vagy a gumivezetékek, különösképpen a vízellátó vezeték repedése.

A működés módja

A készülék alapi részében található vízgyűjtőben felgyűlik bármilyen lehetséges szivárgás, a víz pedig egy érzékelőt élesít, amely a vízcsap alatt található szelepet hoz működésbe, így teljesen nyitott vízcsap esetén is elzárja a vízellátást.

Ha az elektromos alkatrészeket tartalmazó "A" doboz sérült, azonnal távolítsa el a dugaszt az aljzatból. A védőrendszer tökéletes működésének a biztosítása érdekében a tömlőt az "A" dobozzal csatlakoztassa a csaphoz a(z). **ábra** szerint. A vízellátó tömlőt ne vágja el, mivel éles alkatrészeket tartalmaz. Amennyiben a tömlő nem elég hosszú a megfelelő csatlakoztatáshoz, cserélje hosszabbra. A tömlő beszerezhető a műszaki támogató központtól.

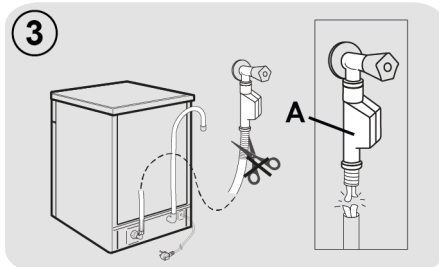

● AQUASTOP (4. ábra):

az ellátóvezetékben található készülék leállítja a vízáramlást a vezeték sérülése esetén; ebben az esetben piros jel látható az "B" ablakban, a vezeték pedig cseréire szorul. Az anyacsavar eltávolításához nyomja meg a "C" egyirányú záróeszközt.

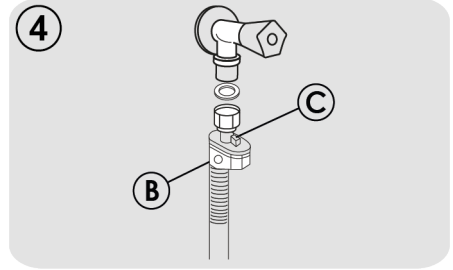

Az elvezető tömlő csatlakoztatása

- Az elvezető tömlőt az ejtőcsőre kell csatlakoztatni úgy, hogy a tömlő ne csavarodjon meg (**5. ábra**).
- Az ejtőcsőnek legalább 40 cm-re kell a talajfelszín felett lennie, belső átmérője pedig legalább 4 cm legyen.
- Célszerű egy bűzelzáró szifont is felszerelni (**5. ábra, X**).
- Szükség esetén az elvezető tömlő 2,5 m-ig meghosszabbítható, feltéve, hogy magassága nem haladja meg a padlószint fölötti 85 cm-t. A hosszabbító cső a Szakszerviztől szerezhető be.
- A tömlő a mosogató oldalára is felakasztható, a vízbe azonban nem merülhet bele, nehogy a gép a működés közben visszaszívja a vizet a készülékbe (**5. ábra, Y**).
- A készülék munkaasztal alatt történő elhelyezése esetén a tömlőtartó csőbilincset a falra, a munkaasztal alatti lehető legmagasabb pontban kell felszerelni (**5. ábra, Z**).
- Ellenőrizze, hogy a bevezető és az elvezető tömlők nem csavarodnak-e meg.

HD

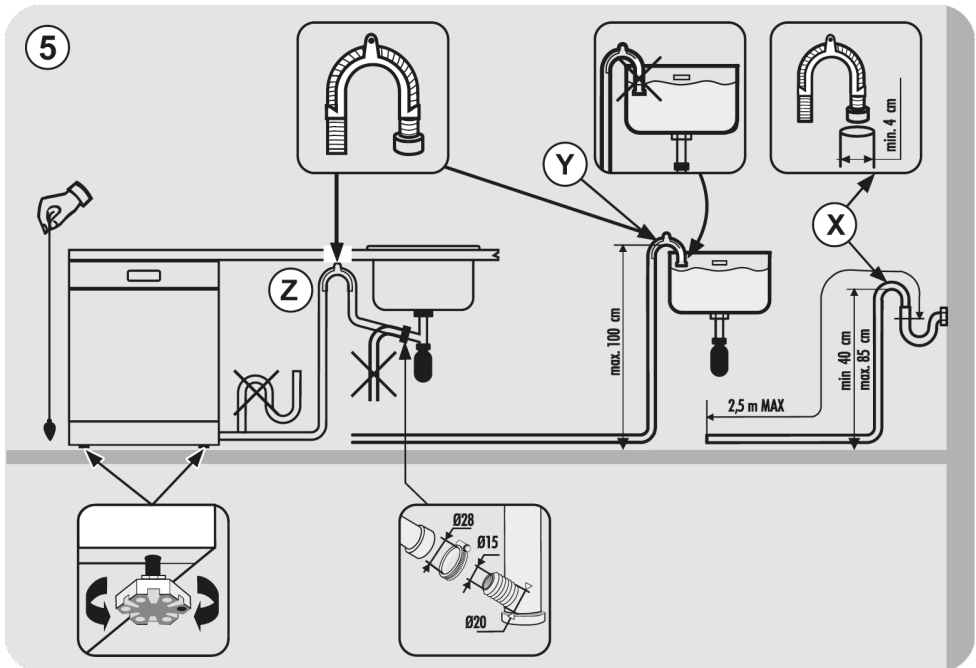

3. SÓ BETÖLTÉSE

(Ábra A "1")

- A fehér foltok edényeken való megjelenése általában arra utal, hogy a sótartályt fel kell tölteni.
- A gép alján található a vízlágyító regenerálására szolgáló só tartálya.
- Csak a kifejezetten a mosogatógéphez tervezett sót szabad használni. Más sófajták kis mennyiségben nem oldódó részecskéket is tartalmaznak, ami hosszú idő elteltével befolyásolhatja és ronthatja a lágyítószer teljesítményét.
- A só betöltés céljából csavarozza le a tartály zárósapkáját, majd töltsse fel a tartályt.

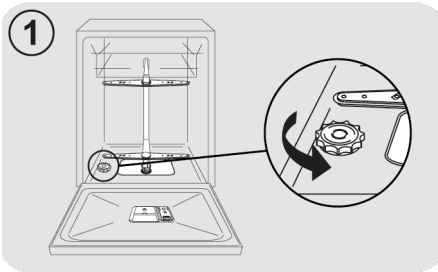

- A mivelet közben kifolyhat egy kis víz; azonban folytassa a só beadagolását, amíg a tartály meg nem telik.

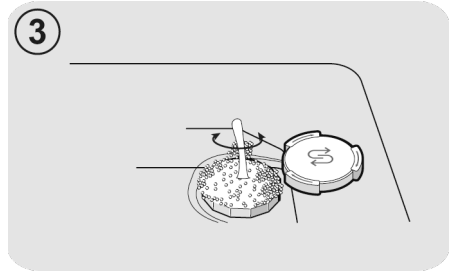
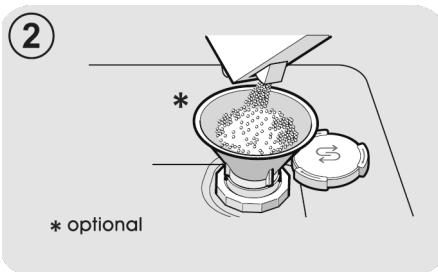

- Ha megtelt a tartály, törölje le a menetről a sómaradványokat, és csavarozza vissza a zárósapkát.

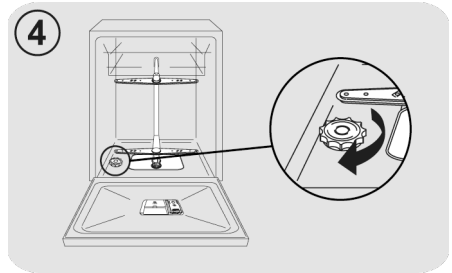

A só betöltése után egy teljes mosogatási ciklust vagy egy ELŐMOSÁS/HIDEG ÖBLÍTÉS programot KELL lefuttatni.

- A sóadagoló befogadóképessége 1 között van; a készülék hatékony működése érdekében a sóadagolót a vízlágyító egység beállításának megfelelően időről időre fel kell tölteni.

**(Csak az első beindításkor)
A készülék első alkalommal történő használatakor - a sótartály teljes feltöltése után - a tartály túlcordulásáig kell vizet betölteni.**

4. A FELSŐ KOSÁR BEÁLLÍTÁSA (CSAK BIZONYOS MODELLEK)

"A" típus:

1. Fordítsa kifelé az "A" elülső blokkokat;
2. Távolítsa el a kosarat, majd szerelje vissza felső pozícióba;
3. Helyezze vissza az "A" blokkokat az eredeti pozícióba.

A műveletet követően a mozgatható tartók a felső pozícióban nem használhatók.

"A" típus

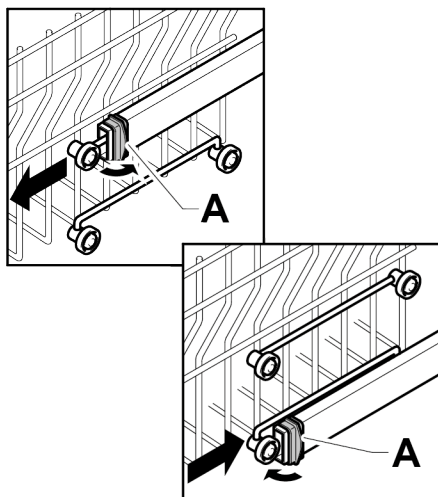

"B" típus: (CSAK KÖNNYŰ KATTINTÁSÚ MODELLEK ESETÉN)

A felső kosár magasságállító rendszerrel van ellátva.

Az első indításkor a felső kosár lehet felső vagy alsó pozícióban. Helyezze a kosarat felső vagy alsó pozícióba, a töltet követelményeinek megfelelően, illetve a mellékelt utasításokat.

A felemeléséhez: emelje fel a kosarat az oldalánál fogva, és amint felemelt helyzetben van, engedje el anélkül, hogy bármilyen nyomást gyakorolna a karokra.

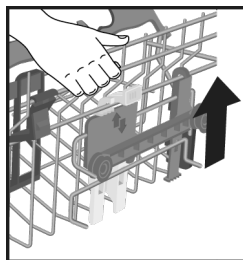

A leeresztéshez: tartsa a kosarat az oldalánál fogva, nyomja meg a két B kart a kosár oldalán, és engedje le.

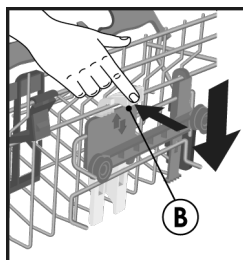

FIGYELMEZTETÉS:

Javasoljuk, hogy az edények bepakolása előtt állítsa be a kosarat.



FIGYELMEZTETÉS:

Mindig kísérje a kosarat leereszkedés közben a nyugalmi helyzetéig.



FIGYELMEZTETÉS:

SOHA NE emelje fel vagy eresze le a kosarat csak az egyik oldalánál fogva.

5. AZ EDÉNYEK BEÁLLÍTÁSA

A felső kosár használata

Pohártartó

(csak bizonyos modellek esetében)

A felső kosár (1.ábra) az oldalsó panelre akasztott mozgatható támasztékokkal van felszerelve. A teáscsészéket, kávét, hosszú késeket és merőkanalakat vagy nyitott helyzetbe (A), vagy leengedett helyzetbe (B) lehet helyezni, hogy több hely legyen a felső kosárban.

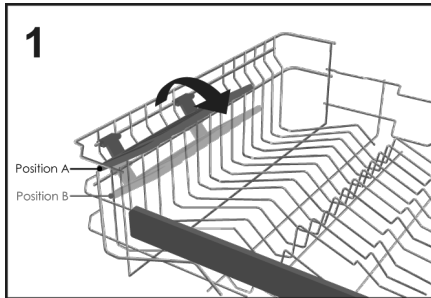

- A talpas poharak magukra a tartók végeire akaszthatók (2.ábra).

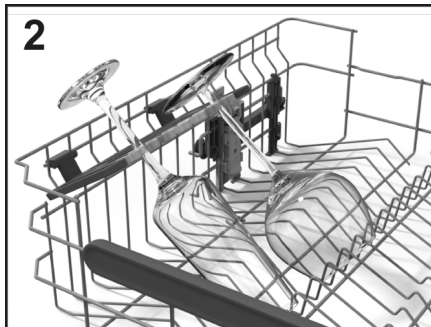

A felső kosár használata

- A felső kosarat úgy tervezték, hogy maximálisan rugalmas használatot biztosítson. Desszerttálcák, csészék és poharak rakhatók bele, amelyeket tanácsos lezárni, hogy a fúvókák ne boríthassák fel őket.

- Helyezze a nagyobb tálcákat kissé előre, hogy megkönnyítse a kosár behelyezését a gépbe.



FIGYELMEZTETÉS:

A kosár betöltése után ellenőrizze a szűrőkar szabad az edényeket vagy konyhai eszközöket nem érintő forgását.

A standard napi terhelés a 3.ábrán látható.

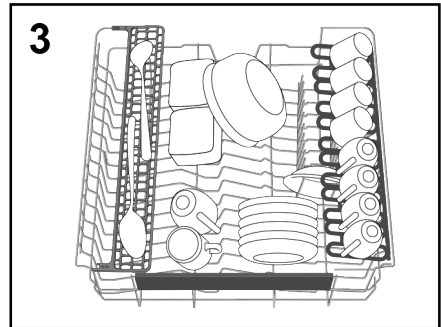

"Maxi-Ladle"

(csak bizonyos modellek esetében)

Ezt a tartozékot (4.ábra) úgy tervezték, hogy optimális mosási helyzetet biztosítson minden hosszú konyhai eszökhöz vagy szerszámhoz, például kenyérvágó késhez, merőkanálhoz és villához.

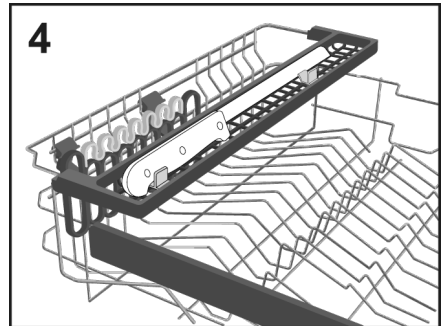

"CRYSTAL PROTECT" (csak bizonyos modellek esetében)

CRYSTAL PROTECT programmal van felszerelve, amely a legértékesebb és legkényesebb termékek, például kristályok, kerámia, borospoharak és egyebek ápolásához szükséges tartozékok speciális készlete: A felső kosárra felvitt, pohártartóktól elválasztott, kijelölt kettős támaszték (bal és jobb), amelyet az érintkezési pontok védelmére szolgáló gumis felülettel terveztek.

Ezenkívül dupla gumiszőnyeg készlet kerül a padlóra, ahol a poharak érintkeznek a kosárral, maximális gondossággal.

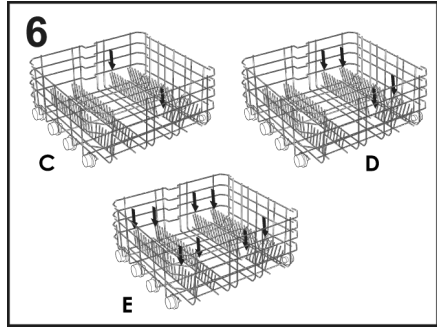
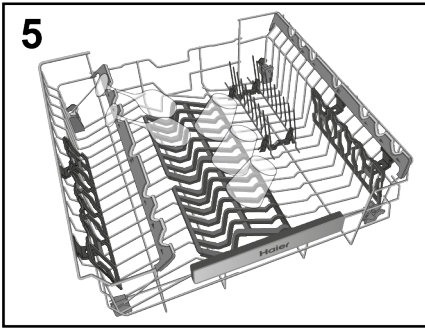

A nem szabványos méretű vagy alakú edények vagy tányérok megemelhetők/leereszthetők (7. és 8. ábra) a maximális rakodási rugalmasság biztosítása érdekében.

Az alsó kosár használata

- Az alsó kosárba lábasok, serpenyők, levesestálak, salátástálak, fedők, tálalótálak, tányérok, tányérok és levesestányérok helyezhetők.
- Az evőeszközöket lefelé néző fogantyúval helyezze az alsó kosárban található speciális műanyag edénybe (10-11. ábra), ügyelve arra, hogy maga az evőeszköz ne akadályozza meg a szórókar forgását vagy a mosogatószer- adagoló rekesz kinyitását.

Kipattintható rácsok (csak bizonyos modellek esetében)

Az alsó kosárban (6. ábra) lehet néhány állítható fésű (C-D-E modelltől függően), amelyek hasznosak lehetnek az edények optimális stabilitásának biztosításához.

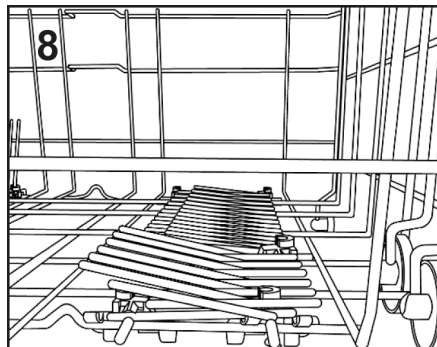
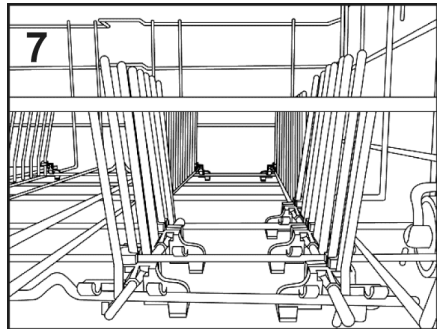

A standard napi terhelés a 9. ábrán látható.

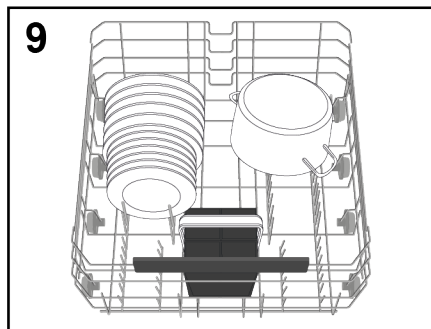

Az edények észszerű és helyes elrendezése elengedhetetlen feltétele a jó mosogatási eredménynek.

EVŐESZKÖZKOSÁR (csak bizonyos modellek esetében)

Az evőeszközkosárba mindenféle evőeszköz behelyezhető, kivéve azokat, amelyek hossza beleütközhet a felső szórókarba. Az evőeszközöket a felső rácsok megfelelő helyeibe kell elhelyezni a víz optimális átfolyása érdekében. Lehetőség van a felső rácsok eltávolítására felemelésükkel és az ülésükbe csúsztatásukkal (10.ábra).

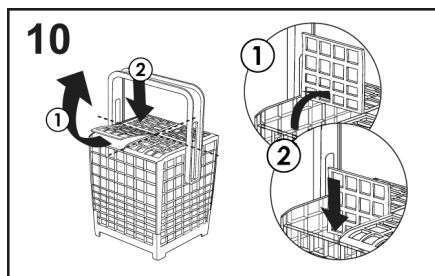

Az evőeszközkosár fogantyújának magasságát a fogantyú húzásával vagy tolásával állíthatja be (11.ábra).

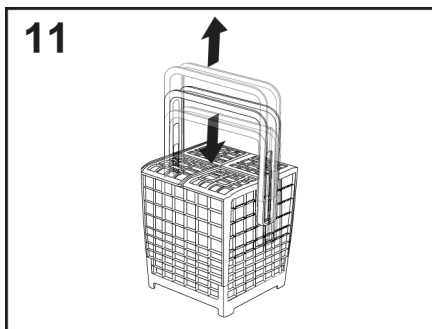

Az evőeszközállvány elhelyezésének egy példáját a 9.ábra mutatja.

! FIGYELMEZTETÉS:

A késeket és az éles eszközöket hegyükkel lefelé kell a kosárba helyezni, vagy helyezze el vízszintesen.

A HARMADIK KOSÁR HASZNÁLATA (csak bizonyos modellek esetében)

Használja a harmadik kosarat az evőeszközök betöltéséhez, amint az ábra mutatja (12.ábra). A késeket lefelé mutató pengével helyezze be.

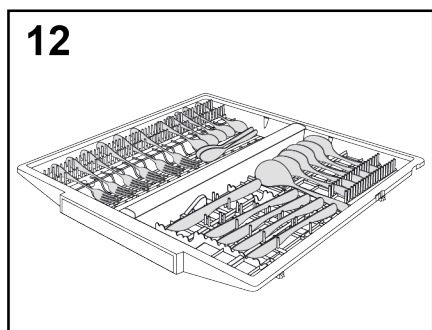

Ha szükséges, a harmadik kosár szélső polcai eltávolíthatók (13.ábra), így további teret nyerhet a felső fiókban méretes tételek, például borospoharak elhelyezéséhez.

13

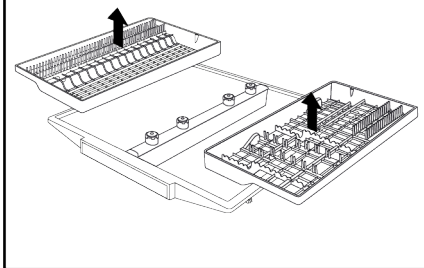

"CUTLERY SHINE PLUS RENDSZER" (csak bizonyos modellek esetében)

A Haier I-Pro Shine sorozat tartalmaz egy fejlett technológiával szerelt harmadik kosarat. Egy központi vízvezetékekkel rendelkezik, amelyik 5 speciális, mechanikusan forgó fúvókához csatlakozik, ezek pedig a vizet közvetlenül az evőeszközökre permetezik, és egy további permetező kar is található a kád tetején. Kiváló mosogatási eredményeket biztosít evőeszközöknél.

14

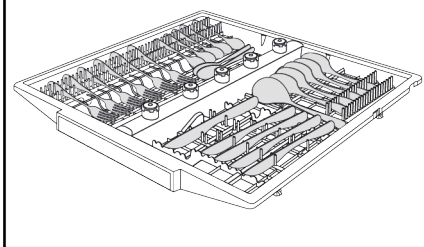

POWER WASH (csak bizonyos modellek esetében)

Egyes programok (lásd a programtáblázatot) a harmadik, a mosogatógép alján elhelyezett **POWER WASH** mosókar használatát is engedélyezik.

Ez a funkció akkor ideális, ha erősen szennyezett tálaló- vagy főzőedényeket tisztít, és közvetlenül az **POWER WASH** kar feletti kosárba helyezi el ezeket (15.ábra).

15

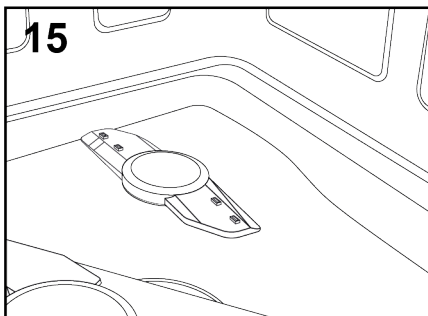

6. INFORMÁCIÓ TESZTLABORATÓRIUMOK SZÁMÁRA

Az EN szabványok szerinti összehasonlító vizsgálatok elvégzéséhez és a zajszintek méréséhez szükséges információk a következő címen szerezhetők be:

testinfo-dishwasher@candy.it

Kérjük, hogy a kérelemben jelölje meg a modell nevét és a mosogatógép számát (lásd az adattáblán).

7. TISZTÍTÓSZER BETÖLTÉSE

(A. ábra "2")

A mosogatószer

FONTOS!

Por alakú, folyékony vagy tablettá formájú, kifejezetten mosogatógépekhez tervezett mosogatószert kell használni.

A nem megfelelő mosogatószerek (pl. a kézi mosogatóhoz használt szerek) nem tartalmazzák a gépi mosogatóhoz szükséges összetevőket, és megakadályozzák a mosogatógép megfelelő működését.

A mosogatószer-tartály feltöltése

A mosogatószer-tartály az ajtóban van (A "2" ábra). Ha a tartály ajtaja zárva van, egyszerűen nyomja meg a kioldógombot (A): az ajtó mindig nyitva van a mosogatóprogram végén, és készen áll a következő használatra.

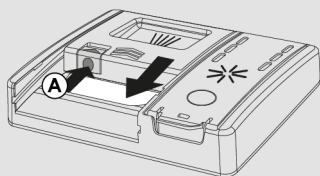

FIGYELMEZTETÉS!

Az alsó kosár feltöltésekor kérjük ügyeljen arra, hogy a behelyezett tányérok vagy egyéb edények ne akadályozzák a szórókart.

A felhasználandó mosogatószer mennyisége az edények szennyezettségétől és az elmosogatandó edények típusától függ. 20÷30 g mosogatószer elhelyezését javasoljuk a mosogatószer-rekesz mosogató részében (B).

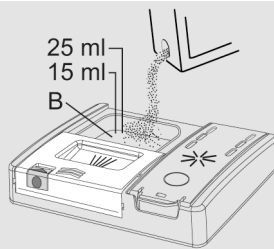

Tabletta használata esetén elegendő egy tablettá. Helyezze be a TABLETTÁKAT, ügyelve arra, hogy ne zavarják a nyitórendszert.

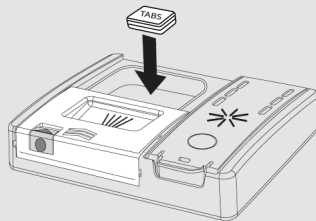

Miután beöntötte a mosószert a tartályba, ismét csukja be az ajtót, és nyomja a nyíl irányába, amíg a helyére nem pattan.

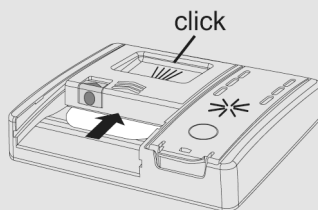

Mivel a mosogatószerek eltérnek egymástól, a mosogatószerek dobozain lévő utasítások is különbözőek lehetnek. Felhívjuk a figyelmet arra, hogy a túl kevés mosogatószer nem tisztítja meg megfelelően az edényeket, míg a túl sok mosogatószer nem biztosít jobb eredményeket, hanem csak veszendőbe megy.

FONTOS!

Ne használjon túl nagy mennyiségű mosogatószer, ezzel is védje a környezetet a szennyeződéstől.

programokban (lásd a mosogatóprogramok című fejezetet), a kiegészítő mosószeret a megfelelő helyre kell tölteni (C).

Előmosogatószer betöltése olyan programokba, ahol szükség van rá

A kiegészítő mosószer igénylő, előmosogatási ciklussal rendelkező

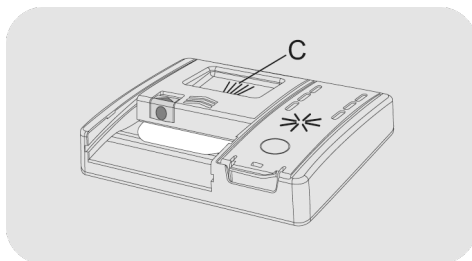

HU

8. TISZTÍTÓSZER TÍPUSOK

Tabletták

A különböző gyártók mosogatószer-tablettái különböző sebességgel oldódnak fel, ezért előfordulhat, hogy a rövid programok esetében egyes mosogatószer-tabletták nem elég hatékonyak, mivel nem tudnak teljesen feloldódni. Tabletták használata esetén a mosogatószer teljes felhasználása érdekében hosszabb programok alkalmazását javasoljuk.

FONTOS!

A megfelelő eredmény elérése érdekében a tablettákat NEM közvetlenül a teknőben, hanem a mosogatószer-tartály mosórészében KELL elhelyezni.

Koncentrált mosogatószerek

A kisebb lúghatású és természetes enzimeket tartalmazó koncentrált mosogatószerek - az 50°C-os programokkal együtt - kisebb hatást gyakorolnak a környezetre, illetve védik az edényeket és a mosogatógépet is. Az 50°C-os mosogatóprogramok célzottan használják ki az enzimek szennyoldó tulajdonságait, és így a koncentrált mosogatószerek használva kisebb hőmérsékleten érik el ugyanazt az eredményt, mint a 65°C-os programok.

Kombinált mosogatószerek

Az öblítőszer is tartalmazó mosogatószereket a mosogatószer-tartály mosórészében kell elhelyezni. Az öblítőszer-tartálynak üresnek kell lennie (ha nem üres, akkor a kombinált mosogatószerek használata előtt állítsa az öblítőszer-szabályozót a legkisebb helyzetbe).

"TABLETTÁK" kombinált mosogatószerek

Ha olyan "TABLETTÁK" („Három az egyben”/ „Négy az egyben”/„Öt az egyben” stb.) kombinált mosogatószereket szeretne

használni, amelyek só és/vagy öblítőszer is tartalmaznak, akkor az alábbiakat javasoljuk Önnek:

- olvassa el figyelmesen, és tartsa be a gyártó csomagoláson feltüntetett utasításait;
- a vízlágyítót/sót tartalmazó mosogatószerek hatékonysága az adott víz keménységétől Ellenőrizze, hogy a víz keménysége a mosogatószer dobozán feltüntetett tartományban van-e.

Ha az ilyen típusú termék használatakor nem megfelelő a mosogató minősége, kérjük, lépjen kapcsolatba a mosogatószer gyártójával.

Bizonyos esetekben a kombinált mosogatószerek használata az alábbiakat idézheti elő:

- vízkő rakódik le az edényeken vagy a mosogatógépben;
- csökken a mosogatósi és a szárítási teljesítmény.

FONTOS!

Az ilyen termékek közvetlen használatával kapcsolatos problémákra a garancia nem terjed ki.

Ne feledje, hogy a "TABLETTÁK" kombinált mosogatószerek használatakor az öblítőszer és a só jelzőlámpák (csak bizonyos típusok esetében) feleslegesek, ezért ezeket a lámpákat figyelmen kívül kell hagyni.

Mosogatósi és/vagy szárítási problémák felmerülése esetén javasoljuk, hogy térjen vissza a hagyományos egyedi termékekhez (só, mosogatószer és öblítőszer). Ez teszi lehetővé a mosogatógépben lévő vízlágyító megfelelő működését.

Ebben az esetben azt javasoljuk, hogy:

- töltsse fel a sótartályt is és az öblítőszer-tartályt is;
- futtasson le üresen egy normál mosogatósi ciklust.

Ne feledje, hogy a hagyományos só használatára való visszatéréskor néhány ciklus lefuttatása szükséges, mielőtt a rendszer újra teljesen hatékonyá nem válik.

9. ÖBLÍTŐSZER BETÖLTÉSE

(A. "3" ábra)

Öblítőszer

Az utolsó öblítési ciklus során automatikusan felszabaduló öblítőszer segíti az edények gyors száradását, és megelőzi a foltok kialakulását.

Az öblítőszer tartály feltöltése

Az öblítőszer tartály a mosogatószer-tartály mellett található (A "3" ábra).

A kinyitáshoz nyomja meg az öblítőszer-adagoló fedelén lévő ívet, és emelje fel.

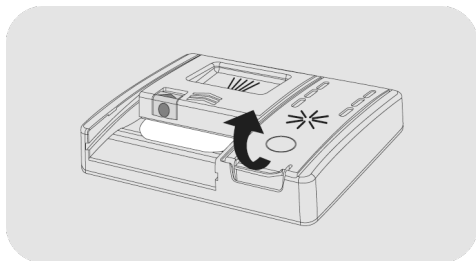

Töltsön be öblítőszer-t a Max jelzésig.

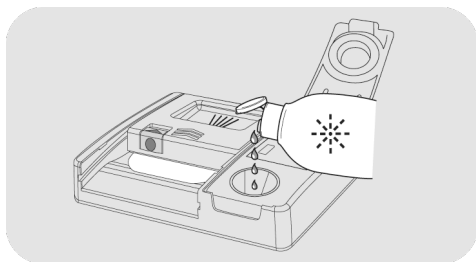

- Ha az öblítőszer kifolyt, távolítsa el a mosogatótartályból.
- A kiömlött öblítőszer túlzott habzást okozhat a mosási ciklus alatt.
- Zárja le az öblítőszer-adagoló fedelét.

- A fedél zárt helyzetbe kattant.

Mindig automatikus mosogatógépekhez alkalmas öblítőszeret használjon.

A víz mésztartalma jelentősen befolyásolja a vízkő képződését és a szárítási teljesítményt.

Fontos ezért az öblítőszer mennyiségének szabályozása a jó mosogatási eredmények elérése érdekében.

Ha a mosogatás után csíkok vannak az edényeken, csökkentse a mennyiséget egy osztással. Ha fehéres foltok jelennek meg, növelje a mennyiséget egy osztással.

Kijelzővel vagy öblítőszerjelzővel ellátott modellek (csak bizonyos modelleken)

Amikor szükségessé válik az öblítőszer tartály feltöltése, a kijelző figyelmeztet az öblítőszer hiányára (kijelzővel rendelkező modelleknél), vagy a műszerfalon a megfelelő jelzőfény kigyullad.

Ez gyárilag a 4. szintre lett állítva, mivel ez megfelelő a legtöbb felhasználó számára.

Az **ÖBLÍTŐSZER** beállításait lásd a megfelelő fejezetben "**BEÁLLÍTÁSOK**".

Öblítőszerjelzővel nem ellátott modellek (csak bizonyos modelleken):

Az öblítőszer szintjét az adagolótartályon található optikai kijelző (B) segítségével ellenőrizheti.

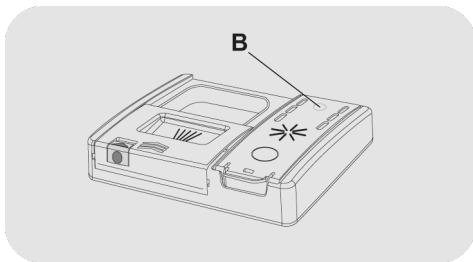

TELE



nem világít

ÜRES



világít

Az öblítőszerszennyező mennyiségének beállítása

A mosogatógép által felhasznált öblítőszerszennyező mennyiségét csak egy speciális, a webhelyről az okostelefonjával letölthető **ALKALMAZÁSON** keresztül lehet beállítani.

Ez gyárilag a 2. szintre lett állítva, mivel ez megfelelő a legtöbb felhasználó számára.

10. SZŰRŐK TISZTÍTÁSA

(A. ábra, "4")

A szűrőrendszer a következőkből áll:

- központi **tartály**, amely a nagyobb részecskéket fogja fel;
 - a fémháló alatt található **mikroszűrő**, amely a tökéletes öblítés érdekében a legfinomabb részecskéket fogja fel;
 - **lapos fémháló**, amely folyamatosan szűri a mosogatóvizet.
- A kiváló eredmények elérése érdekében a szűrőket minden mosogatás után ellenőrizni és tisztítani kell.
 - A szűrőcsoport eltávolításához húzza ki az alsó szórókart felfelé húzva.

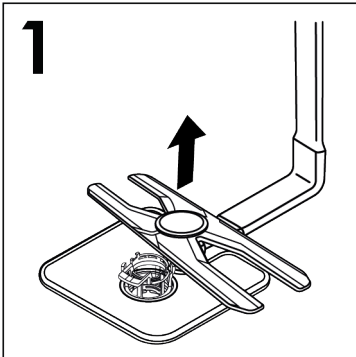

- Ragadja meg a szűrőegység fogantyúját, és egyszerűen fordítsa el az óramutató járásával ellentétes irányba ①, és húzza ki felfelé ② (2.ábra).

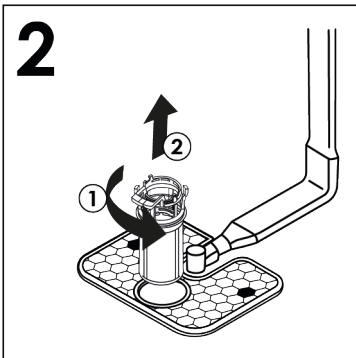

- A tisztítás megkönnyítése érdekében a központi tartály eltávolítható (3.ábra) az oldalakon található két gomb megnyomásával és a tartály felfelé húzásával.

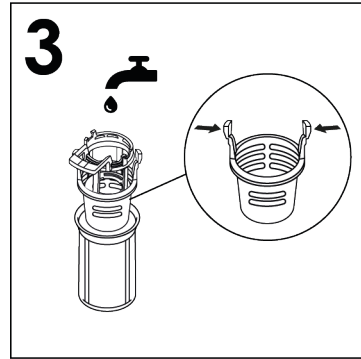

- Vegye ki a fémhálós szűrőt (4.ábra), és vízsugár alatt mossa le az egész egységet (5.ábra). Szükség esetén egy kisméretű kefét is lehet használni.

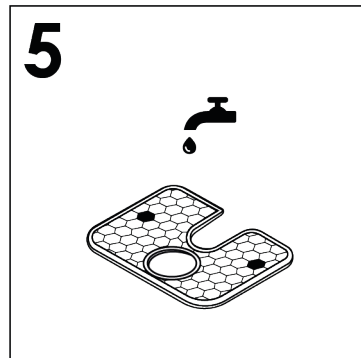
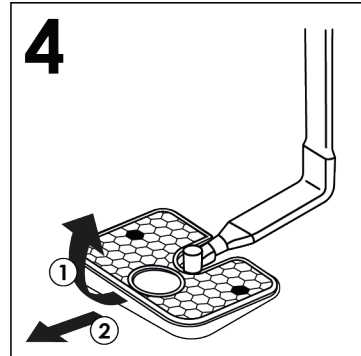

HD

- Szerelje vissza a lemezt és a szűrőegységet az előző műveletek fordított sorrendben történő végrehajtásával, ügyelve arra, hogy az alkatrészeket megfelelően visszacsavarja, hogy ne veszélyeztesse a mosogatógép működését.
- Az **öntisztító mikroszűrő** használatával a karbantartási szükséglet csökken, és a szűrőegységet csak kéthetente kell ellenőrizni. Mindazonáltal minden mosogatás után célszerű ellenőrizni, hogy nem dugult-e el a központi tartály és fémhálós szűrő.



FIGYELMEZTETÉS!

A szűrők tisztítása után ügyeljen a megfelelő módon történő visszaszerelésükre, valamint arra, hogy a fémhálós szűrő a mosogatógép alján megfelelően legyen beállítva. Ügyeljen arra, hogy a szűrő az óramutató járásával megegyező irányban (jobbra) legyen visszacsavarozva a fémhálóba, mivel a szűrőegység nem megfelelő felfekvése kedvezőtlenül befolyásolja a készülék teljesítményét.

Sose használja szűrők nélkül a mosogatógépet.

11. GYAKORLATI TANÁCSOK

Hogyan érhető el igazán jó eredmények

- Az edények gépbe helyezése előtt távolítsa el az ételmaradékokat (csontokat, héjakat, hús- és zöldségmaradékokat, kávézaccot, gyümölcshéjat, cigarettahamut, fogvájót stb.) hogy ne elkerülje a szűrők, a vízvezető és a mosogató szórófejek eldugulását.
- Az edényeket a mosogatógépbe helyezés előtt nem szükséges leöblíteni, mivel ez fokozott víz- és energiafogyasztást eredményez, és az eljárást ezért nem javasoljuk.
- Ha a fazekakon és a sütőedényeken rásült vagy ráégett ételmaradékok bevonata található, a mosogató előtt célszerű beáztatni őket.
- Tegye az edényeket fejjel lefelé a gépbe.
- Próbálja meg úgy elhelyezni az edényeket, hogy azok ne érjenek egymáshoz. Megfelelő elhelyezésük esetén jobb eredmények érhetőek el.
- Az edények behelyezése után ellenőrizze, hogy a mosogatókarok szabadon forognak.
- A nehezen oldódó ételdarabkával vagy ráégett étellel szennyezett edényeket mosogatószeres vízbe kell áztatni.
- Az ezüstedények mosogatása:
 - a) az ezüstműt a használat után azonnal le kell öblíteni, különösen akkor, ha majonézhez, tojáshoz, halhoz stb. használtuk;
 - b) ne permetezzen rá mosogatószert;
 - c) tartsa a többi fémtárgytól elkülönítve.

Hogyan takarékoskodhatunk ?

Útmutató a készülék környezetbarát és gazdaságos használatához.

- Az energia, víz, mosószer és idő legmagasabb szintű kihasználásához maximális töltettel működtesse a gépet. Akár 50%-os energiamegtakarítást érhet el, ha egy teljes töltetet mos ki 2 féltöltet helyett.
- Ha komplett mosogatót szeretne végezni, akkor minden étkezés után helyezze az edényeket a gépbe, és szükség esetén kapcsolja be a HIDEG ÖBLÍTÉS ciklust, hogy fellazítsa az ételmaradékokat, és eltávolítsa a nagyobb ételmaradványokat az újonnan berakott edényekről. Ha megtelt a mosogatógép, indítsa be a teljes mosogató ciklus programot.
- Ha az edények nem túl piszkosak, vagy ha a kosarak nincsenek nagyon tele, akkor a programlistában olvasható utasításokat követve válassza a takarékos ECONOMY programot.
- A víz- és az energiafogyasztás tekintetében általában azok a programok a leghatékonyabbak, amelyek hosszú időt vesznek igénybe és alacsonyabb hőmérsékleteken működnek.
- A mosogatógépben való elmosás kevesebb energiát és vizet fogyaszt a kézi mosogatóhoz képest, ha a mosogatógép használata a gyártói utasításoknak és tanácsoknak megfelelően történik.

Mit nem lehet mosogatni ?

- Ne feledje el, hogy nem lehet minden edényt gépben mosogatni. Javasoljuk, hogy az alábbi eszközöket ne tegye mosogatógépbe: hőre lágyuló tárgyakat, műanyag vagy fanyelű evőeszközöket,

fafogantyús fazekakat, alumíniumból, kristályból és ólomkristályból készült tárgyakat.

- Bizonyos díszítések elhalványulhatnak. Ezért célszerű az egész adag gépbe helyezése előtt csak egy tárgyat elmosogatni, hogy meggyőződjön arról, hogy a többi ehhez hasonló nem halványodik el.
- Az is helyes, ha a nem rozsdamentes fogóval ellátott ezüst evőeszközöket nem tesszük a mosogatógépbe, mert kémiai reakció jöhet létre a részek között.

Új cserépedények vagy evőeszközök vásárlásakor mindig győződjön meg arról, hogy alkalmasak-e a gépben történő mosogatra.

Hasznos ötletek

- A víz felső rácstról történő lecsepegésének elkerülésére először az alsó rácst vegye ki a gépből.
- Ha az edényeket hosszabb ideig kell a gépben hagyni, akkor hagyja kissé nyitva az ajtót, hogy beáramolhasson a levegő, és segíthesse az edények száradását.

12. KARBANTARTÁS ÉS TISZTÍTÁS

A készülék megfelelő ápolásával megnövelheti annak élettartamát.

A készülék külsejének tisztítása

- Válassza le a gépet az elektromos hálózatról.
- A mosogatógép külső tisztításához ne használjon oldószereket (zsíroló hatásúakat) vagy dörzsölő hatású szereket, hanem csak vízbe mártott törölruhát vegyen igénybe.

A készülék belső részének a tisztítása

- A mosogatógép nem igényel különleges karbantartást, mert a tartály öntisztító hatású.
- Az étel- vagy az öblítőszer-maradványok eltávolításához rendszeresen törölje le nedves ruhával az ajtó tömítését.
- A vízkőlerakódás vagy a szennyeződés eltávolítása érdekében célszerű a mosogatógép tisztítását elvégezni. Időnként egy mosóciklus lefuttatását javasoljuk speciális mosogatógép-tisztítószer felhasználásával. A tisztításkor a mosogatógépnek üresnek kell lennie.
- Ha a szűrők rendszeres tisztítása ellenére azt veszi észre, hogy nem következik be az edények megfelelő elmosása vagy öblítése, ellenőrizze, hogy a forgókarokon lévő szórófejek (**A. ábra, 5**) tiszták-e.

Ha a szórófejek eldugultak, akkor a következőképpen tisztítsa meg őket:

- 1) Távolítsa el a felső forgórész karját, a gyűrűs anyát jobbról balra forgatva (**1. ábra**);

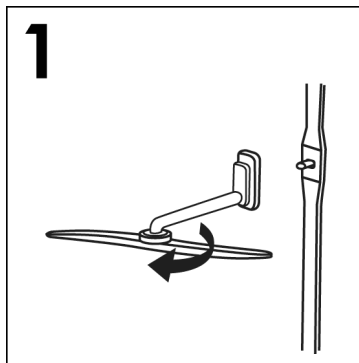

- 2) A harmadik kosár eltávolítása után távolítsa el a harmadik kosár felett lévő felső forgókart. (Csak azokban a modellekben, ahol elérhető), a gyűrűs anya jobbról balra csavarásával (**2. ábra**);

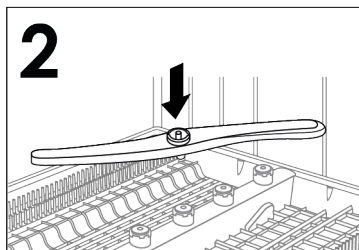

- 3) Húzza ki az alsó forgórész karját, egyszerűen felfelé húzva (**3. ábra**);

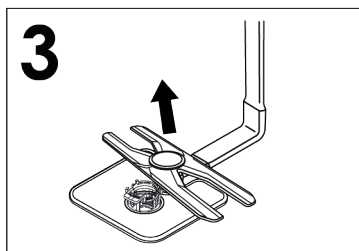

- 4) Mossa meg a forgórész karjait egy vízszög alatt, hogy eltávolítsa a szórófejek esetleges elzáródását (**4. ábra**);

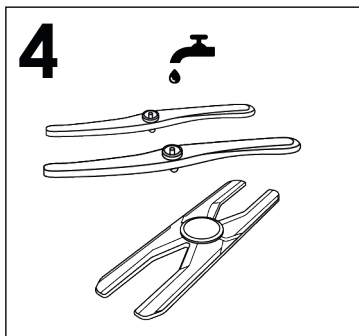

Ne használjon olyan eszközöket, amelyek eltorzíthatják a szórófejeket.

5) Amikor befejezte, helyezze vissza a forgórész karjait ugyanabba a helyzetbe. Ne felejtse el a nyilat a helyére igazítani, majd csavarja helyére (5. ábra);

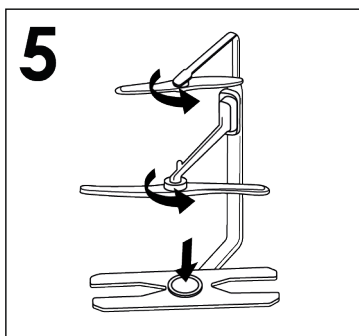

6) Az ajtó és a tartály bélése egyaránt rozsdamentes acélból készült; ha azonban az oxidáció miatt foltossá válnak, akkor ez valószínűleg azért következik be, mert a vízben vastartalmú sók vannak jelen.

7) A foltok enyhe súrolószerral eltávolíthatóak; soha ne használjon klóralapú anyagokat, acélforgácsot stb.

A CIKLUS VÉGÉN

Minden mosogatás után el kell zárni a vízcsapot, és a Be/Ki gomb megnyomásával ki kell kapcsolni a gépet.

Ha nem akarja a gépet hosszabb ideig használni, akkor érdemes az alábbi szabályokat betartani:

1. végezzen mosogatószeres üres mosást, hogy megtisztítsa a gépet a lerakódásoktól;
2. húzza ki az elektromos csatlakozódugót;
3. zárja el a vízcsapot;
4. töltsé fel az öblítőszer-tartályt;
5. hagyja kissé nyitva az ajtót;
6. tartsa tisztán a gép belsejét;
7. ha a gépet 0°C alatti hőmérsékletű helyen hagyja, akkor a csövekben maradt víz megfagyhat. Várja meg, míg a hőmérséklet nulla fok fölé emelkedik, majd a mosogatógép beindítása előtt várjon körülbelül 24 órát.

13. A VEZÉRLŐPULT LEÍRÁSA

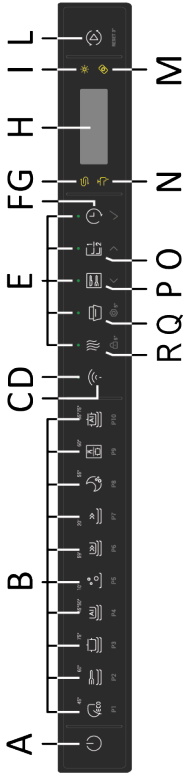

A	BE/KI gomb	G	SÓ ÜRES fény	O	FÉL TÖLTET/KIVÁLASZTÁS gomb
B	"PROGRAMVÁLASZTÁS" Gomb	H	KIJELZŐ	P	CUTLERY BOOST/KIVÁLASZTÁS gomb
C	WI-FI FELIRATKOZÁS Gomb	I	ÖBLÍTÉS ÉS ÜRÍTÉS JELZŐFÉNY	Q	AUTO DOOR/BEÁLLÍTÁSOK gomb
D	WI-FI FELIRATKOZÁS Fény	L	INDÍTÁS/MEGSZAKÍTÁS Gomb	R	EXTRA DRY/GYEREKZAR Gomb
E	"KIVÁLASZTÁS" gomb jelzőfények	M	TABLETTÁK Fény		
F	"KÉSLELTETETT INDÍTÁS/MEGERŐSÍTÉS" gomb	N	CSAP ELZÁRVA Fény		

14. MŰSZAKI ADATOK

ADATOK	SZABADONÁLLÓ		BEÉPÍTETT	
	MUNKALAPPAL	MUNKALAP NÉLKÜL	FÉLIG INTEGRÁLT	BEÉPÍTETT
Szélesség x Magasság x Mélység (cm)	60x85x60.9	59,8x81,8 + 89,8x57	59,8x81,8 + 89,8x57	59,8x81,8 + 89,8x55
Mélység nyitott ajtóval (cm)	120	117	117	117

MŰSZAKI ADATOK (Lásd az adattáblát)

Helyre vonatkozó beállítások (EN 50242)	12	13	14	15	16
Kapacitás serpenyőkkel és tányérokkal	8 személy	8 személy	9 személy	9 személy	9 személy
Víz tápanyomás (MPa)	Min. 0,08 – Max. 1				
Biztosíték / Tejlesztmény bemenet / Tápfeszültség	Lásd az adattáblát				

15. PROGRAMVÁLASZTÁS ÉS KÜLÖNLEGES FUNKCIÓK

BE/KI gomb

- A berendezés lekapcsolásához nyomja meg a **BE/KI** gombot.

A készülék első bekapcsolása

- Csatlakoztassa a gépet a hálózathoz.
- Nyomja meg a **"BE/KI"**  gombot
- A **"NYELV BEÁLLÍTÁSA"** üzenet, majd az **"ENGLISH"** (ANGOL) felirat jelenik meg a kijelzőn..

- A **"KIVÁLASZTÁS"**  gomb megnyomásával kiválaszthatja a kívánt nyelvet.

- A nyelv kiválasztásának elfogadásához nyomja meg a **"MEGERŐSÍTÉS"**  gombot. Közvetlenül ezután az **"ÜDVÖZÖLJÜK"** üzenet jelenik meg a kijelzőn, és a jelzőfények kialszanak.

- Az előre beállított **"ECO"** program megjelenik a kijelzőn..

- A mosogatási ciklus szennyezett edények típusához való igazításához válassza ki a megfelelő programot a program gomb segítségével.

- Szükség esetén válassza ki a mosási opciókat.

- Nyomja meg az **"INDÍTÁS/VISSZAÁLLÍTÁS"**  gombot.



FIGYELMEZTETÉS:

Amennyiben a gép programválasztás vagy -indítás nélkül bekapcsolva marad, a mosogatógép 5 perc múlva automatikusan kikapcsol.

KIJELZŐ

A kijelzőn számos információ olvasható a program végrehajtásáról, a hátralévő működési időről, az egyes programok energia- és vízfogyasztásáról, valamint a beállított opciókról.

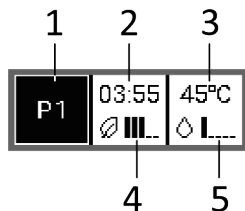

1. A kiválasztott mosogatási programról tájékoztat.
2. A program időtartamát jelzi, és a program elindítása után megjeleníti a ciklus végéig hátralévő időt.
3. A kiválasztott mosogatási program hőmérsékletét jelzi.
4. Az energiafogyasztásról 5 szegmens segítségével látható visszajelzés, ezek a kiválasztott program szerint tájékoztatást nyújtanak a fogyasztásról.
5. A vízfogyasztásról 5 szegmens segítségével látható visszajelzés, ezek a kiválasztott program szerint tájékoztatást nyújtanak a fogyasztásról.

KÜLSŐ KIJELZŐ FREESTANDING

A külső kijelző lehetővé teszi, hogy folyamatosan tájékozódjon a készülék működéséről.

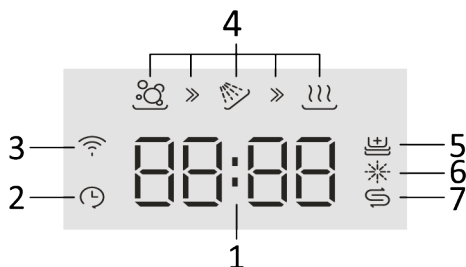

1. HÁTRALÉVŐ IDŐ KIJELZÉSE

Jelzi az egyes kiválasztott programok mosogatási idejét, és a program futása során folyamatosan tájékoztat a mosogatási program végéig hátralévő időről.

2. KÉSLELTETETT INDÍTÁS jelzőfények

3. "Wi-Fi csatlakozás" jelzőfény

4. "PROGRAMFÁZISOK" jelzőfények

5. "ADDISH" jelzőfény

6. "ÖBLÍTŐSZER ÜRES" jelzőfény

7. "SÓ ÜRES" jelzőfény

SZAKASZOS JELZŐFÉNY



Ez egy állapotsor, fő funkciója a mosogatás előrehaladásának a jelzése (a szakaszos jelzőfény fokozatosan kikapcsol, ahogy a mosogatás a végéhez közeledik). A sáv különböző funkcióit részletesebben a következő bekezdésekben ismertetjük.

A készülék következő bekapcsolása

Tartsa lenyomva a **BE/KI** gombot a gép bekapcsolásához, és az **"ECO"** program vagy a használni kívánt program megjelenik a kijelzőn, és a mosogatógép bekapcsolásakor menti azt (a program mentéséhez lásd a **"BEÁLLÍTÁSOK menü"** részt a speciális **"MEMO FUNKCIÓ"** részben).

"AUTOMATIKUS" programok

Intelligens edényérzékelővel rendelkező modellek

Az **"SMART AI - SMART AI PRO"** program olyan algoritmust futtat, amely valós időben ellenőrzi az edények szennyezettségét, és automatikusan beállítja az ideális hőmérsékletet és ciklusidőt, optimalizálva a víz- és áramfogyasztást

Szennyeződés érzékelővel rendelkező modellek

(csak bizonyos modellek esetében).

A mosogatógép szennyeződésérzékelővel rendelkezik, amely képes a víz szennyezettségének az elemzésére az összes **"AUTOMATIKUS" programfázisban (lásd a programok magyarázatát)**. Ez a készülék automatikusan hozzáigazítja a mosogatási ciklus paramétereit az edényeken lévő szennyeződés tényleges mennyiségéhez, mivel a víz homályossága az edényeken lévő szennyeződés mennyiségével függ össze. Így kiváló mosási eredmények garantálhatók a víz- és energiafogyasztás optimalizálása mellett.

"IMPULZUS" vagy "SZAKASZOS" programok (csak bizonyos modellek esetében)

Egyes programok impulzus- vagy szakaszos mosórendszert használnak (modelltől függően), amely csökkenti a fogyasztást, a zajt és javítja a teljesítményt.

A mosószivattyú "időszakos" működése **NEM minősül üzemzavarának; az impulzusmosás jellemzője, ezért a program normális jellemzőjének kell tekinteni.**

Program félbeszakítása

Az ajtó nyitása program futása közben nem ajánlott, különösen a fő mosási és a végső forró öblítési fázisban. Ha azonban az ajtó a program futása közben nyílik ki (például edények hozzáadásához), a gép automatikusan leáll. Csupja be az ajtót **anélkül, hogy bármilyen gombot megnyomna**. A ciklus onnan folytatódik, ahol megszakadt.



FIGYELMEZTETÉS:

Ha a szárítási ciklus során kinyitja az ajtót, egy szakaszos hangjelzés tájékoztatja arról, hogy a szárítási ciklus még nem fejeződött be.

Futó program módosítása

Ha egy már folyamatban lévő programot szeretne törölni vagy módosítani, a következőképpen járjon el:

1. Nyissa ki az ajtót.
2. Nyomja meg és tartsa lenyomva az  **"INDÍTÁS/VISSZAÁLLÍTÁS"** gombot legalább 3 másodpercig.
3. A visszaszámlálás kijelzőn a **"3 -2 -1"** formában jelenik meg, miközben a **"VISSZAÁLLÍTÁS"** gombot lenyomva tartják.
4. **"VISSZAÁLLÍTÁS"** felirat jelenik meg a kijelzőn, és sípolás hallható.
5. A folyamatban lévő program törlődik, és vagy az **"ECO"** program, vagy a használni kívánt program jelenik meg a kijelzőn, és a mosogatógép bekapcsolásakor megjegyzi azt.
6. Ezen a ponton új programot állíthat be.



FIGYELMEZTETÉS:

Új program megkezdése előtt ellenőrizze, hogy van-e még mosószer az adagolóban. Szükség esetén adjon hozzá még mosószert.

Programműveletek FREESTANDING

Program futása közben a kijelzőn a ciklus végéig fennmaradó időt mutatja, a beállított program neve pedig megjeleníthető bármelyik gomb megnyomásával.

Ezenkívül a külső kijelző tájékoztat azokról a mosási fázisokról, amelyeknél tart a program.

- MOSOGATÁS 

- ÖBLÍTÉS 

- SZÁRÍTÁS 

A SZAKASZOS JELZŐFÉNY jelzi a mosás előrehaladtát, a sáv fokozatosan kialszik, ahogy a mosogatás a végéhez közeledik.



Ha a mosogatógép működése közben megszakad az áramellátás, egy speciális memória tárolja a kiválasztott programot, és a ciklus az áramellátás visszaállítása után ott folytatódik, ahol abbahagyta.

A program vége FREESTANDING

A program végét 3, 3 másodpercig tartó jel jelzi, 20 másodperces szünettel elválasztva, egy perc elteltével a mosogatógép egyidejűleg kikapcsol. Ezzel egyidőben a **"VÉGE"** szó jelenik meg a kijelzőn egy percig.



A **"VÉGE"** szó jelenik meg a külső kijelzőn..



A SÁVOS JELZŐFÉNY a program végéről tájékoztat jelzőfények sorozatával.

Kizárólag az AUTO DOOR opcióval rendelkező modellek esetén, a szárítási fázis során az ajtó automatikusan kinyílik, de az edények eltávolításával várnia kell a ciklus vége jelig.

BEÁLLÍTÁSOK 5"

BEÁLLÍTÁSOK 5"

A mosogatógép egyes beállításai gyárilag be vannak állítva. A beállítási menüben azonban a különböző paramétereket a mosási igényeihez igazíthatja.



A következő paraméterek módosíthatók (NYELV → TABLETTA: → VÍZKÖMMENTESÍTŐ, → ÖBLÍTŐSZER, → HANGJELZÉS → MEMO FUNKCIÓ → BELSŐ VILÁGÍTÁS*).

* Csak a funkcióval rendelkező modellek esetén



Az eljárást MINDIG a mosogatógép kikapcsolt állapotában indítsa el.

Az opció aktiválását követően ez bekapcsolva marad, míg a mosogatógépet ki nem kapcsolja.

NYELV BEÁLLÍTÁSA

1. Kapcsolja be a mosogatógépet a "BE/KI"  gombbal.
2. Tartsa lenyomva a "BEÁLLÍTÁSOK"  5" gombot körülbelül 5 másodpercig. Amikor megjelenik a menü, egy hangjelzés hallható, ekkor belép a Menübe, egy sípolás hallható, és a három VÁLASZTÓ és MEGERŐSÍTŐ jelzőfény világításba kezd.
3. A "BEÁLLÍTÁSOK" üzenet jelenik meg a kijelzőn.
4. A "KIVÁLASZTÁS"   gomb megnyomásával kiválaszthatja a beállítani kívánt egymást követő paramétereket.
5. Válassza ki a kijelzőn megjelenő "NYELV" beállítást.
6. Nyomja meg a "MEGERŐSÍTÉS"  gombot a nyelvi beállítások eléréséhez.

7. Az "ENGLISH" felirat jelenik meg a kijelzőn.

8. Az új nyelv kiválasztásához nyomja meg a "KIVÁLASZTÁS"   gombokat.

9. Nyomja meg a "MEGERŐSÍTÉS"  gombot a kiválasztott nyelv beállításának megerősítéséhez, a kijelzőn megjelenik a "NYELV", és egy rövid hangjelzés hallható.

10. A menüből való kilépéshez nyomja meg a "BEÁLLÍTÁSOK"  5" gombot vagy bármelyik programgombot.

MOSÓSZER TÍPUSA

Az opció lehetővé teszi, hogy kiválassza, milyen mosószert kíván használni a mosogatóshoz.

- FOLYADÉK

Folyékony opció választása esetén folyékony mosószert mellett GÉL és POR kiszerezésű mosogatószert is használható.



- TABLETTÁK







Ez az opció lehetővé teszi a tabletták optimális használatát („3 az 1-ben”/„4 az 1-ben”/„5 az 1-ben” stb.). A gombnak a megnyomásával módosíthatja a beállított mosogatóprogramot annak érdekében, hogy a legjobb teljesítményt érje el tabletták vagy kombinált mosószerek használatával; ezenkívül a só és az öblítőszer jelzőfények is kikapcsolnak.

Ez az opció a RAPID program használatakor javasolt, melynek időtartama meghosszabbodik, és így a mosogatószert-tabletták jobb teljesítményt nyújtanak.

A "TABLETTÁK" opció aktiválásáról egyes modellek a kijelzőn kívül egy speciális figyelmeztető lámpa  bekapcsolásával is tájékoztatnak.

1. Kapcsolja be a mosogatógépet a "BE/KI"  gombbal.

2. Tartsa lenyomva a **"BEÁLLÍTÁSOK"**  5" gombot körülbelül 5 másodpercig.
3. A **"BEÁLLÍTÁSOK"** üzenet jelenik meg a kijelzőn.
4. A **"KIVÁLASZTÁS"**   gomb megnyomásával kiválasztható a beállítani kívánt paraméter.
5. Válassza ki a **"MOSÓSZER TÍPUSA"** beállítást a kijelzőn.
6. Nyomja meg a **"MEGERŐSÍTÉS"**  gombot a beállítások eléréséhez.
7. A **"FOLYADÉK"** vagy **"TABLETTÁK"** opció látható a kijelzőn.
8. Nyomja meg a **"KIVÁLASZTÁS"**   gombokat a BEÁLLÍTÁS kiválasztásához.
9. Nyomja meg a **"MEGERŐSÍTÉS"**  gombot a beállítás megerősítéséhez, ekkor az opció neve megjelenik a kijelzőn, és egy rövid hangjelzés hallható.
10. A menüből való kilépéshez nyomja meg a **"BEÁLLÍTÁSOK"**  5" gombot vagy bármelyik programgombot.



3. A **"BEÁLLÍTÁSOK"** üzenet jelenik meg a kijelzőn.
4. A **"KIVÁLASZTÁS"**   gomb megnyomásával kiválaszthatja a beállítani kívánt egymást követő paramétereket.
5. Válassza ki a **"VÍZKÖMENTESÍTŐ"** beállítást.
6. Nyomja meg a **"MEGERŐSÍTÉS"**  gombot a kiválasztott paraméter megerősítéséhez.
7. A beállított szint jelenik meg a kijelzőn (a gyárilag beállított szint **"S4"**).
8. Nyomja meg a **"KIVÁLASZTÁS"**   gombokat a különböző beállítási szintek közötti választáshoz.
9. Erősítse meg választását a **"MEGERŐSÍTÉS"**  gomb megnyomásával.
10. A **"VÍZKÖMENTESÍTŐ"** felirat jelenik meg a kijelzőn.
11. A menüből való kilépéshez nyomja meg a **"BEÁLLÍTÁSOK"**  5".

A vízlágyító beállítás ismételt módosításához kövesse ugyanazt az eljárást.

VÍZKÖMENTESÍTŐ

A vízkömentesítő egység beállítását a vízkeménység függvényében módosítsa az alábbiak szerint:

A művelet megkezdése előtt MINDIG kapcsolja ki a mosogatógépet.

1. Kapcsolja be a mosogatógépet a **"BE/KI"** .
2. Tartsa lenyomva a **"BEÁLLÍTÁSOK"**  5" gombot körülbelül 5 másodpercig.



FIGYELMEZTETÉS:

Amennyiben nem tudja befejezni a műveletet, kapcsolja ki a mosogatógépet a **"BE/KI"** gomb megnyomásával, majd kezdje előlről a műveletet (1. LÉPÉS).

ÖBLÍTŐSZER



Az öblítőszer mennyiségének beállítása

Az eljárást MINDIG a mosogatógép kikapcsolt állapotában indítsa el.

1. Kapcsolja be a készüléket a **"BE/KI"**  gomb megnyomásával.



2. Tartsa lenyomva a **"BEÁLLÍTÁSOK**  5" (5 mp.)" gombot, ekkor rövid sípszó hallható.

3. A **"BEÁLLÍTÁSOK"** üzenet jelenik meg a kijelzőn.

4. Az almenüben való navigáláshoz nyomja meg a **"KIVÁLASZTÁS"**   gombokat.

5. Válassza ki az **"ÖBLÍTŐSZER"** opciót.

6. Nyomja meg a **"MEGERŐSÍTÉS"**  gombot a szabályozási szintek eléréséhez.

7. Nyomja meg a **"KIVÁLASZTÁS"**   gombot az érték kiválasztásához (R1 és R6 között). R0 szint esetén a készülék nem adagol öblítőszert.

8. Nyomja meg a **"MEGERŐSÍTÉS"**  gombot.

9. Nyomja meg a **"BEÁLLÍTÁSOK**  5" (5 mp.)" gombot a beállítások menü elhagyásához.

A HANGJELZÉS KIVÁLASZTÁSA ÉS BEÁLLÍTÁSAI

A mosási funkciók és opciók kiválasztására és beállítására szolgáló gombok megnyomásakor hallható hangjelzés a következőképpen kapcsolható be/ki (alapértelmezés szerint aktív).





FIGYELMEZTETÉS:

A hangjelzés mindig aktív marad a gép be- és kikapcsolásakor, a mosási ciklus kezdetén vagy végén, illetve a géppel kapcsolatos probléma vagy hiba esetén.

1. Kapcsolja be a mosogatógépet a **"BE/KI"**  gombbal.



2. Tartsa lenyomva a **"BEÁLLÍTÁSOK**  5" gombot körülbelül 5 másodpercig. Amikor megjelenik a menü, egy hangjelzés hallható, ekkor belép a Menübe, egy sípolás hallható, és a három VÁLASZTÓ és MEGERŐSÍTŐ jelzőfény világításba kezd.

3. A **"BEÁLLÍTÁSOK"** üzenet jelenik meg a kijelzőn.

4. A **"KIVÁLASZTÁS"**   gomb megnyomásával kiválasztható a beállítani kívánt paraméter.

5. Válassza ki a **"HANGJELZÉS"** beállítást a kijelzőn.

6. Nyomja meg a **"MEGERŐSÍTÉS"**  gombot a beállítások eléréséhez.

7. Válasszon a kijelzőn megjelenő két beállítás közül a **"KIVÁLASZTÁS"**   gombok segítségével:

- IGEN
- NEM

8. Nyomja meg a **"MEGERŐSÍTÉS"**  gombot a beállítás megerősítéséhez, ekkor az opció neve megjelenik a kijelzőn, és egy rövid hangjelzés hallható.

9. A menüből való kilépéshez nyomja meg a **"BEÁLLÍTÁSOK"**  5" gombot vagy bármelyik programgombot.

MEMO FUNKCIÓ



Az utoljára használt program eltárolásához a következőképpen járjon el:

1. Kapcsolja be a mosogatógépet a **"BE/KI"**  gombbal.

2. Tartsa lenyomva a **"BEÁLLÍTÁSOK"**



 5" gombot körülbelül 5 másodpercig. Amikor megjelenik a menü, egy hangjelzés hallható, ekkor belép a Menübe, egy sípolás hallható, és a három VÁLASZTÓ és MEGERŐSÍTŐ jelzőfény világításba kezd.

3. A **"BEÁLLÍTÁSOK"** üzenet jelenik meg a kijelzőn.

4. A **"KIVÁLASZTÁS"**   gomb megnyomásával kiválasztható a beállítani kívánt paraméter.

5. Válassza ki az **"UTOLJÁRA HASZNÁLT"** beállítást a kijelzőn.

6. Nyomja meg a **"MEGERŐSÍTÉS"**  gombot a beállítások eléréséhez.

7. Válasszon a kijelzőn megjelenő két beállítás közül a **"KIVÁLASZTÁS"**   gombok segítségével:
- **IGEN**
- **NEM**

8. Nyomja meg a **"MEGERŐSÍTÉS"**  gombot a beállítás megerősítéséhez, ekkor az opció neve megjelenik a kijelzőn, és egy rövid hangjelzés hallható.

9. A menüből való kilépéshez nyomja meg a **"BEÁLLÍTÁSOK"**  5" gombot vagy bármelyik programgombot.

BELSŐ VILÁGÍTÁS (Csak a funkcióval rendelkező modellek esetén)

Az innovatív belső világítási rendszer magas esztétikai szabványok szerint terveztük, hogy emelje mosogatógépe funkcionalitását. A mosogatógép

bepakolásakor vagy kiürítésekor két erős LED világít a mosogatógép belsejében. A világítás azonnal kigyullad, amint a gépet bekapcsolja a **BE/KI**  gombbal.

5 perc elteltével a mosogatógép készenlétbe lép, és lekapcsolja a lámpákat.



A ciklus befejezése után a belső világítás ismételt használatához nyomja meg a **BE/KI**  gombot.

A lámpa nem aktív a gép késleltetett indítás vagy szünet állapota esetén.

1. Kapcsolja be a mosogatógépet a **"BE/KI"**  gombbal.



2. Tartsa lenyomva a **"BEÁLLÍTÁSOK"**  5" gombot körülbelül 5 másodpercig. Amikor megjelenik a menü, egy hangjelzés hallható, ekkor belép a Menübe, egy sípolás hallható, és a három VÁLASZTÓ és MEGERŐSÍTŐ jelzőfény világításba kezd.

3. A **"BEÁLLÍTÁSOK"** üzenet jelenik meg a kijelzőn.

4. A **"KIVÁLASZTÁS"**   gomb megnyomásával kiválasztható a beállítani kívánt paraméter.

5. Válassza ki a **"BELSŐ VILÁGÍTÁS"** beállítást a kijelzőn.

6. Nyomja meg a **"MEGERŐSÍTÉS"**  gombot a beállítások eléréséhez.

7. Válasszon a kijelzőn megjelenő két beállítás közül a **"KIVÁLASZTÁS"**   gombok segítségével:
- **IGEN**
- **NEM**

8. Nyomja meg a **"MEGERŐSÍTÉS"** ✓
gombot a beállítás megerősítéséhez,
ekkor az opció neve megjelenik a
kijelzőn, és egy rövid hangjelzés
hallható.

9. A menüből való kilépéshez nyomja meg
a **"BEÁLLÍTÁSOK"** ⚙️ "5" gombot
vagy bármelyik programgombot.

OPCIÓK



FIGYELMEZTETÉS:

Nem kombinálható egymás között az összes opció, illetve nem lehet bármelyik aktív a kiválasztott programban.

(Lásd a Programlistát)

"ULTRA DRY" gomb 🌀

(csak bizonyos modellek esetében)

Innovatív kettős ventilátorrendszer, amely felmelegíti a környezeti levegőt, és keringteti azt a kádban. A kondenzációs modul csökkenti a páratartalmat, jobb szárítási teljesítményt biztosítva az időzítés és az eredmények tekintetében a ciklus végére. Ideálisműanyag vagy sima felületű cikkekhez.

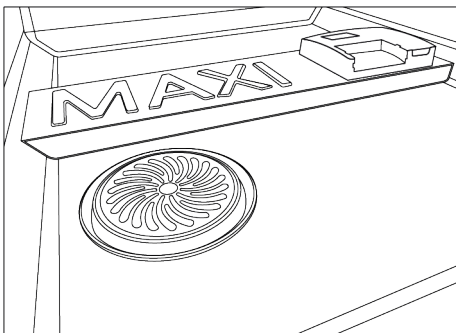

FIGYELMEZTETÉS:

Ne fedje le az ULTRA DRY védőrácst semmilyen módon.



FIGYELMEZTETÉS:

Ne nyomjon be semmit az ULTRA DRY védőrács nyílásaiba, mivel ezzel károsíthatja a terméket.



FIGYELMEZTETÉS:

Figyeljen arra, hogy a cikkek kipakolásakor ne üsse meg az ULTRA DRY rendszer védőrácst az evőeszközkosárral. Bizonyosodjon meg arról, hogy a kosár megfelelő helyzetben található; ellenkező esetben az ajtó becsukásakor az ULTRA DRY rendszer védőrácsa a kosárnak ütközhet, ami károsodást eredményezhet.



FIGYELMEZTETÉS:

Az ULTRA DRY készülék megfelelő működésének a szavatolása érdekében kerülje az oldalsó fűtőelem védelmét szolgáló rács nyílásainak a lefedését.

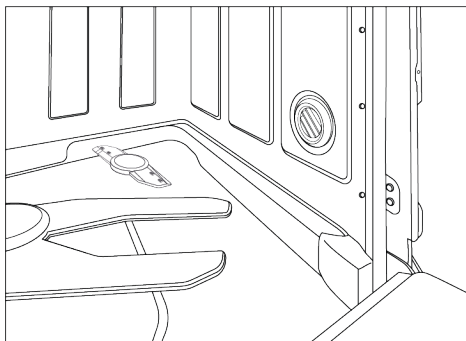

"EXTRA DRY" gomb (csak bizonyos modellek esetében)

Az opció segítségével optimális szárítási hatékonyságot érheti el, azonban növeli a mosogatóvíz hőmérsékletét az utolsó mosogatási fázisban.

"CUTLERY BOOST" gomb (csak bizonyos modellek esetében)

Egyes mosogatási programokban (lásd Programlista) aktiválhatja ezt a funkciót a fűvóka mosogatási nyomásának a növeléséhez, így a harmadik kosárba helyezett evőeszközök fokozottabb minőségű elmosásban részesülnek.

"AUTO DOOR" gomb (csak bizonyos modellek esetében)

Ez az opció egy speciális eszközt aktivál, amely néhány centiméterrel nyitja ki az ajtót a szárítási ciklus alatt vagy végén (a programoktól függően), elősegítve az edények természetesebb és hatékonyabb szárítását.

A kiválasztott ciklus időtartama automatikusan módosul, hogy optimalizálja az öblítési fázisban alkalmazott hőfokot, ami lehetővé teszi az energiafogyasztás jelentős csökkentését.

Az ajtó kinyitása a szárítás utolsó szakaszában lehetővé teszi a levegő keringtetését, kiküszöbölve a kellemetlen szagok keletkezését.

Amikor az ajtó kinyílik, az "AUTO DOOR" üzenet jelenik meg a kijelzőn.

Ez az opció automatikusan aktív lesz az "ECO" programban. Lehetőség van azonban a kikapcsolására.



FIGYELMEZTETÉS:

Az opció kiválasztása esetén semmilyen módon ne akadályozza meg az ajtó kinyitását vagy bezárását, nehogy kárt tegyen a mechanizmusban. Hagyja szabadon az ajtó előtti teret, és mielőtt becsukná, várja meg, amíg a nyitóeszköz újra aktiválódik.

"ACTIVE HYGIENE PROTECTION" gomb (csak bizonyos modellek esetében)

Az **ACTIVE HYGIENE PROTECTION** rendszer lehetővé teszi a mosogatógép és az edények fertőtlenítését a vírusok, baktériumok és allergén anyagok akár 99%-ának eltávolításával. Miután a megfelelő gombbal aktiválta,  a ciklus hőmérséklete 65° C fölé emelkedik, megkezdve a hatékony fertőtlenítő kezelést, amelyet a mosogatógép belsejében lévő kosarakra és a fő műanyag alkatrészekre kell alkalmazni.

ADDISH hozzáadásának a lehetősége a program kezdetét követően (FREEESTANDING)

Amikor a Progr. **megkezdődik**, csak ki kell nyitnia az ajtót, és további edényeket helyezhet a mosogatógépbe, amikor az **ADDISH** jelzőfény világít.

A készülék automatikusan leáll, és a ciklus végéig fennmaradó idő villogni kezd a kijelzőn. Csukja be az ajtót **bármely gomb megnyomása nélkül**.

A ciklus a megszakított szakasztól folytatódik. Amikor a jelzőfény kikapcsol, már nem ajánlott további edényeket behelyezni a mosogatógépbe.

Lassan és óvatosan nyissa ki az ajtót, hogy elkerülje a mosogatóvízzel való lefröcskölődést.

Határozottan ellenjavalljuk edények hozzáadását azt követően, hogy az Edény hozzáadása jelzőfény kikapcsolt, mivel ez hatással lehet a mosogatási teljesítményre.



FIGYELMEZTETÉS

Amennyiben a szárítási ciklus során kinyitja az ajtót, egy szakaszos hangjelzés figyelmezteti arra, hogy a szárítási ciklus még nem ért véget.

FÉL TÖLTET gomb (csak bizonyos modellek esetében)

Kifejezetten enyhén szennyezett, kis töltetekhez kifejlesztve, amelyek körülbelül a mosogatógép kapacitásának felét teszik ki. Ennek az opciónak a kiválasztásával időt, energiát és vizet takaríthat meg.

A program kiválasztása után nyomja meg a gombot, és a jelzőfény kigyullad.

Ha ez az opció nem kompatibilis a beállított programmal, hangjelzés hallható.

A csak **PRO** verzióval rendelkező modelleknél a mosókosarat is kiválaszthatja.

A fél töltet gomb minden egyes megnyomására a mosókosár jelenik meg a kijelzőn.



Mindkét kosár.



Alsó kosár.



Felső kosár.



A 3. kosárral rendelkező modelleknél mindig aktív marad.

"GYEREKZÁR" gomb

GYEREKZÁR AKTIVÁLÁSA

A mosogatógép elektronikus gyerekzárral van felszerelve. A gyerekzár letiltja a parancsokat, így megakadályozza a nem kívánt vagy véletlen beavatkozásokat.

A gyerekzár az alábbiak szerint kapcsolható be vagy ki:

1. Kapcsolja be a mosogatógépet a "BE/KI"  gomb megnyomásával és lenyomva tartásával.
2. Körülbelül 5 másodpercig nyomja meg a "GYEREKZÁR"  gombot.
3. A kijelzőn megjelenik a "GYEREKZAR" felirat, és egy rövid sípolás hallható.
4. Csak a "BE/KI"  gomb marad aktív.
5. Minden alkalommal, amikor megnyomja a letiltott gombokat, a kijelzőn a "ZÁROLÁS BE" felirat jelenik meg.

GYEREKZÁR DEAKTIVÁLÁSA

1. Körülbelül 5 másodpercig nyomja meg a "GYEREKZÁR"  gombot.
2. A "ZÁROLÁS KI" felirat jelenik meg a kijelzőn, és egy rövid sípolás hallható.

A gép "BE/KI" gombbal való kikapcsolása esetén a gép következő bekapcsolásakor a gyerekzár aktiválódik.

"KÉSLELTETETT INDÍTÁS" gomb



Késleltetett indítás kiválasztása

Ezzel a gombbal beprogramozhatja a mosási ciklus kezdetét, 0:30 és 24 óra közötti késleltetéssel.

A késleltetett indítás beállításához a következőképpen járjon el.

1. Kapcsolja be a mosogatógépet, ehhez tartsa lenyomva a "BE/KI"  gombot körülbelül 3 másodpercig.

2. Válassza ki a mosogatási programot.
3. Nyomja meg a **"KÉSLELTETETT INDÍTÁS"**  gombot ("**0:30**" jelenik meg a kijelzőn).
4. A gomb újbóli megnyomásával növelheti a késleltetést. A késleltetés minden megnyomásra 30 perccel, de legfeljebb 4 óráig növekszik. Ezután minden megnyomásra 1 órával, de legfeljebb 24 óráig növekszik. 24:00 késleltetés után a gomb újbóli megnyomásával visszatérhet a 0:00 értékre (késleltetett indítás letiltva).
5. A késleltetett indítási beállítások 5 másodpercig, illetve a **BE/ KI - Wi-Fi CSATLAKOZÁS - KÉSLELTETETT INDÍTÁS - INDÍTÁS** gombok megnyomásáig láthatók maradnak a kijelzőn

A program megváltoztatása nem változtatja meg a késleltetési időt, és a LED továbbra is világít.

A "KÉSLELTETETT INDÍTÁS" gomb megnyomásakor az utoljára elvégzett beállítás jelenik meg.

Visszaszámlálás és a program indítása KÉSLELTETETT INDÍTÁSSAL

1. Egy programra beállított késleltetés esetén:
 - Nyomja meg az **"INDÍTÁS/VISSZAÁLLÍTÁS"**  gombot.
2. A **"KÉSLELTETETT INDÍTÁS"** jelzőfény a késleltetési idő végéig világít.
3. A késleltetési idő visszaszámlálása megjelenik a kijelzőn: **"INDÍTÁS EKKOR XX: XX"**.
4. Az idő 30 percenként jelenik meg 24 óra alatt, az utolsó 2 órában a kijelzett időköz pedig percenként jelenik meg.

5. ha 3 másodpercra megnyomja bármelyik gombot (kivéve a **BE/KI - Wi-Fi KAPCSOLAT - KÉSLELTETETT INDÍTÁS - INDÍTÁS** gombokat), a **"P XX NÉV"** programnév (P + programszám + programnév) jelenik meg egyetlen görgetés erejéig, majd a késleltetési idő ismét megjelenik.

Áramkimaradás vagy kikapcsolás esetén a mosogatógép eltárolja az indításig hátralévő időt, amely az áramellátás helyreállítása vagy a gép újbóli bekapcsolása után azon a ponton folytatódik, ahol megszakadt.

Ha törölni szeretné a késleltetett indítást, a következőképpen járjon el:

- Nyissa ki az ajtót.
- Nyomja meg és tartsa lenyomva az **"INDÍTÁS/VISSZAÁLLÍTÁS"**  gombot legalább 3 másodpercig. A kijelzőn a **"VISSZAÁLLÍTÁS"** felirat jelenik meg, és sípolás hallható.
- A késleltetett indítás és a kiválasztott program törődik. A program neve megjelenik a kijelzőn.
- Ezen a ponton, ha el szeretné indítani a mosogatógépet, ismét be kell állítania a kívánt programot, és szükség esetén ki kell választania a kiegészítő gombokat.

FIGYELMEZTETŐ JELZŐFÉNYEK A KIJELZŐN

"NINCS SÓ" figyelmeztető jelzőfény 

Amikor a kijelzőn megjelenik a **"SÓ"** üzenet, vagy ha van, a megfelelő jelzőfény , világít, töltsse fel a tartályt (lásd a **"SÓ HOZZÁADÁSA"** című fejezetet).

Ha a vízkömentesítő szintje 0-ra van állítva, ez soha nem fog megtörténni (lásd a vízkömentesítő beállításáról szóló fejezetet).

"NINCS ÖBLÍTŐSZER" figyelmeztető jelzőfény

Amikor a kijelzőn megjelenik az "ÖBLÍTŐSZER" üzenet, vagy ha van, akkor a vonatkozó jelzőfény világít , töltse fel a tartályt (Lásd az "ÖBLÍTŐSZER HOZZÁADÁSA" c. fejezetet).

Ha az ÖBLÍTŐSZER szintje 0-ra van állítva, ez soha nem fog megtörténni.

VÍZELLÁTÁS ZÁRVA JELZŐFÉNY



A csap és a mosogatógép közötti beáramló víznél jelentkező bármilyen hibáról tájékoztat (lásd "HIBAELHÁRÍTÁS ÉS JÓTÁLLÁS").

MOSOGATÓGÉP FUNKCIÓK

A DEMO ÜZEMMÓD program aktiválása vagy kizárása:
(Kizárólag értékesítési helyeken használendő demonstrációs program)

DEMO ÜZEMMÓD AKTIVÁLÁSA

Az eljárást MINDIG a mosogatógép kikapcsolt állapotában indítsa el.

1. A "DEMO ÜZEMMÓD" elindításához nyomja le egyszerre **10 másodpercre** a **BE/KI**  és a "FÉL TÖLTET"  gombokat.

2. A "DEMO ON" üzenet **kétszer** görget a kijelzőn.

3. Most a gép készen áll a különböző programok és opciók szimulálására.

Interakció a DEMO ÜZEMMÓDDAL



● "DEMO ÜZEMMÓDBAN" ugyanúgy használhatja a mosogatógépet, mint normál üzemi körülmények között, de nem tudja elindítani a programot, csak a **Programok, az Opciók és a Késleltetett indítás** aktív. A mosogatógépet ki is kapcsolhatja.

● Ha 7 másodpercen belül nem nyom meg semmilyen gombot, a mosogatógép visszatér a **PASSZÍV DEMO ÜZEMMÓDBA**.

Amikor a mosogatógép be van kapcsolva, és a "DEMO ÜZEMMÓD" még aktív, a "DEMO ON" üzenet **kétszer görget a kijelzőn, hogy figyelmeztesse a felhasználót, hogy a gép ebben az üzemmódban van.**

DEMO ÜZEMMÓD DEAKTIVÁLÁSA

Az eljárást MINDIG a mosogatógép kikapcsolt állapotában indítsa el.

1. A DEMO ÜZEMMÓD kikapcsolásához nyomja meg egyszerre **10 másodpercre** a "BE/KI"  és a "FÉL TÖLTET"  gombot.

2. A "DEMO OFF" üzenet **kétszer** görget a kijelzőn.

3. A mosogatógép kikapcsol.

4. A gép most készen áll a normál üzemmódban történő bekapcsolásra és aktiválásra.

16. TÁVIRÁNYÍTÁS (WI-FI)

A készülék **Wi-Fi** technológiával rendelkezik, aminek köszönhetően a berendezés távvezérelhető egy alkalmazáson keresztül.

KÉSZÜLÉKPÁROSÍTÁS (ON ALKALMAZÁS)

- Töltse le a **hOn** alkalmazást a készülékére a következő QR-kód beolvasásával:



vagy nyissa meg a következő hivatkozást:
go.haier-europe.com/download-app

A **hOn App** Android és iOS rendszereket egyaránt futtató eszközökhöz érhető el, tabletekhez és okostelefonokhoz egyaránt.

Ha szeretné megismerni a **Wi-Fi** funkciók összes jellemzőjét, böngéssze az alkalmazás menüjét **DEMÓ** módban.

- Győződjön meg arról, hogy a router be van kapcsolva, és okostelefonja/tabletje csatlakozik otthoni **Wi Fi** hálózatához.

Az otthoni **Wi-Fi** hálózat frekvenciáját kötelezően állítsa **2,4 GHz-es** sávra. A gép konfigurálása **nem lehetséges**, ha az otthoni hálózat **5 GHz-es** sávon működik.

- Kapcsolja be a **BLUETOOTH** funkciót okostelefonján/táblagépén (ha lehetséges).
- Nyissa meg az alkalmazást, hozzon létre egy felhasználói profilt (vagy jelentkezzen be, ha korábban már létrehozott egy profilt), és párosítsa a készüléket a gép kijelzőjén megjelenő utasítások szerint.

Sikeres párosítás

- Ha a párosítás az alkalmazással sikeres, a **"Wi-Fi"** jelzőfény folyamatosan világít.
- A kijelzőn megjelenik a **"KAPCSOLAT LÉTREJÖTT"**, majd a **"TÁVIRÁNYÍTÁS BE"** felirat.
- Most már irányíthatja a készüléket az alkalmazásból.

Sikertelen párosítás

Ha a párosítás az alkalmazással sikertelen (vagy legalább 5 perc telett):

- A **"Wi-Fi"** jelzőfény kialszik.
- A termék kijelzőjén megjelenik a **"PRÓBÁLJA ÚJRA"** felirat.
- A mosogatógép nem fog csatlakozni.
- Ismételje meg a párosítási kísérletet az alkalmazásból.

WiFi visszaállítása

Problémák felmerülése vagy az otthoni útválasztó beállításainak változása esetén (pl.: módosul a hálózat neve/jelszava, az internetszolgáltató stb.) újra el kell végeznie a párosítási eljárást, eltávolítva a terméket az alkalmazásból, vagy módosíthatja a **Wi-Fi** hálózat hitelesítő adatait a készülék beállításából az alkalmazáson belül.

TÁVVEZÉRLÉS ENGEDÉLYEZÉSE

Miután megfelelően párosította a készüléket az alkalmazással (lásd a **KÉSZÜLÉK PÁROSÍTÁSA** részt), amikor csak használni szeretné..

- Győződjön meg róla, hogy az útválasztó be van kapcsolva és csatlakozik az internethez.
- Rakodja be a mosogatógépet, töltsön bele tisztítószert, és csukja be az ajtaját.
- Kapcsolja be a mosogatógépet a **"BE/KI"** gombbal.

- Röviden nyomja meg a **"Wi-Fi"**  gombot. A kijelzőn megjelenik a **"CSATLAKOZÁS..."** felirat, majd ezt követi a **"TÁVIRÁNYÍTÁS BE"** felirat.

- Csukja be az ajtót.

Beépített modellek esetén ezt a készülék bekapcsolása előtt tegye meg.

- Mostantól lehetőség van a mosogatógép irányítására az alkalmazásból.

- **Tartsa lenyomva a "BE/KI"  gombot 3 másodpercig (vagy kikapcsolás)**

Ha ciklus folyamatban van, a készülék ezt szünetelteti, és a készülék kilép **TÁVVEZÉRLÉS** módból.

Újbóli bekapcsolást követően a **"Wi-Fi"** jelzőfény lassú villogásba kezd, és az adott ciklus a megszakítási pontjától folytatódik.

UDH

Az ajtó nyitásával leállítja a TÁVVEZÉRLÉS funkciót. Az alkalmazásból való vezérlés folytatásához csukja be az ajtót.

TÁVVEZÉRLÉS LETILTÁSA

- A távirányításból való kilépéshez nyomja meg ismét a készüléken található **"Wi-Fi"**  gombot.

- A **"Wi-Fi"** jelzőfény nagyon lassan villog.

- **Futási ciklus nélkül:**

A **"TÁVIRÁNYÍTÁS KI"** üzenet jelenik meg a készülék kijelzőjén. Lehetséges lesz egy új ciklust manuálisan kiválasztani.

- **Folyamatban lévő ciklussal:**

A **"TÁVIRÁNYÍTÁS KI"** üzenet jelenik meg a készülék kijelzőjén. A kijelzőn ezt követően megjelenik a hátralévő idő. A ciklus az alkalmazásról történő vezérlés nélkül fejeződik be.

Távvezérlésből történő egyéb kilépési mód.

- **Tartsa lenyomva az "INDÍTÁS/MEGSZAKÍTÁS"  gombot 3 másodpercig**

Ha ciklus folyamatban van, a készülék ezt leállítja, és a készülék kilép **TÁVVEZÉRLÉS** módból.

A **"Wi-Fi"** jelzőfény nagyon lassan villog. Ekkor új mosogatási ciklust állíthat be a vezérlőpultról.

WI-FI JELZŐLÁMPA

- A termék az otthoni **Wi-Fi** hálózathoz való csatlakozási állapotáról tájékoztat. A lehetőségek:

- **FOLYAMATOSAN VILÁGÍT:** a távvezérlés mód engedélyezett.

- **NAGYON LASSAN VILLOG:** távvezérlés üzemmód letiltva.

- **LASSAN VILLOG:** a Wi-Fi hálózat visszaállítása (párosítás közben az alkalmazásban).











- **GYORSAN VILLOG:** a készülék párosítva van az alkalmazással, de nincs **Wi-Fi** kapcsolat. Ellenőrizze az útválasztó megfelelő működését vagy a módosított otthoni **Wi-Fi** hitelesítő adatokat (hálózati név és / vagy jelszó). Ebben az esetben frissítse az Alkalmazás beállításait az okostelefonján található utasításokat követve.

17. PROGRAM JELMAGYARÁZAT

Program		Leírás
P1	 ECO	Normál és a lehető leghatékonyabb program a normál mértékben szennyezett edények kombinált energia- és vízfogyasztása tekintetében. EN60436-szabványos program.
P2	 UNIVERZÁLIS	A mindennapi alapprogramja enyhén szennyezett edényekhez.
P3	 INTENZÍV	Erősen szennyezett serpenyőkhöz és minden egyéb olyan edényhez, amely erős és hatékony mosogatást igényel. Tökéletesen a nagyon szennyezett táányérok, serpenyők és edények tisztítására tervezték.
P4	 SMART AI	A leghatékonyabb és leghatásosabb ciklusidőtartamot és hőmérsékletet automatikusan kiválasztó program, a töltet és a szennyezettség mértékének megfelelően.* *Csak bizonyos modelleken.
P5	 ELŐMOSÁS	Rövid előmosogató a napközben használt edények számára, amikor meg szeretné várni amíg egy teljes töltet összegyűlik.
P6	 59PERC	Ezt a teljes töltetű programot kevesebb mint egy óra alatti mosásra és szárításra tervezték, biztosítva a kiváló mosási teljesítményt.
P7	 GYORS 20'	A program teljes töltethez készült, miközben a mosogatóss mindössze 20 percet vesz igénybe.
P8	 ÉJSZAKAI	Tökéletes program a mosogatóss zajsintjének minimálisra csökkentéshez.
P9	 FLEX ZONE WASH	Ez a program automatikusan beállítja a két szórókar (a felső és az alsó kosár) mosogatóss intenzitását, hogy a mosogatóss egy másik területét célozza meg: egy lágyabb és kíméletesebb vízugarat fecskendez a felső kosárra, valamint egy erősebb és intenzívebb vízugarat az alsó kosárra.
P10	 SMART AI PRO	Automatikus program nagyfokú szennyezettséghez és nagy töltethez. A töltet és a szennyeződés* szintje határozza meg a ciklus időtartamát és hőmérsékletét *A szennyezettségérzékelő csak bizonyos modelleken áll rendelkezésre

Programok előmosással

Az előmosást tartalmazó programok esetében javasolt egy második adag mosósszert (max. 6 g) közvetlenül a gépbe tenni.

Program			Funkciók És Opciók										
			ElőmosogatóYA tisztítószér	"AUTOMATIKUS" programok ⁴	MosogatóYA hőmérséklet (°C)	Átlagos mosogatóYA idő ³ (perc)	"FEL TOLLET" ¹ gomb	"EXTRA DRY" ¹ gomb	"ULTRA DRY" ¹ gomb	"CUTLERY BOOST" ¹ gomb	"AUTO DOOR" ¹ gomb	"POWER WASH" ¹	"TABLETTÁK" ²
P1		ECO	-	-	45	235 - 239	IGEN*	IGEN	IGEN	IGEN	IGEN	N/A	IGEN
P2		UNIVERZÁLIS	-	-	60	129	IGEN*	IGEN	IGEN	IGEN	IGEN	IGEN	IGEN
P3		INTENZÍV	●	-	75	146	IGEN*	IGEN	IGEN	IGEN	IGEN	IGEN	IGEN
P4		SMART AI	-	▲	45 - 50	90 - 110	IGEN*	IGEN	IGEN	N/A	IGEN	IGEN	IGEN
P5		ELŐMOSÁS	-	-	-	10	IGEN*	N/A	-	N/A	IGEN	N/A	-
P6		59PERC	●	-	65	59	IGEN*	N/A	N/A	IGEN	IGEN	IGEN	IGEN
P7		GYORS 20'	-	-	35	20	IGEN*	N/A	-	N/A	IGEN	N/A	IGEN
P8		ÉJSZAKAI	-	-	55	255	IGEN*	IGEN	IGEN	IGEN	IGEN	N/A	IGEN
P9		FLEX ZONE WASH	-	-	60	129	IGEN*	IGEN	IGEN	IGEN	IGEN	N/A	IGEN
P10		SMART AI PRO	-	▲	65 - 75	140 - 160	IGEN*	IGEN	IGEN	N/A	IGEN	N/A	IGEN

● = Előmosogatáya tisztítószert

▲ = "AUTOMATIKUS" programok⁴

¹ = csak bizonyos modellek esetében

² = Csak akkor, ha a funkció a BEÁLLÍTÁSOKBAN aktiválva van.

³ = Hideg vízzel (15 °C) - Tolerancia: ±10%

Forró víz használata esetén a program végéig fennmaradó időt a gép automatikusan frissíti a program működése közben.

Laboratóriumban mért értékek az **EN60436** európai szabvány előírásai szerint (az értékek a használati körülmények függvényében eltérhetnek).

A mosási ciklus tényleges időtartama a modelltől függően változik.

⁴ = Az "AUTOMATIKUS" programokat egy szennyeződésszérző optimalizálja, mely a szennyezettségi szintjéhez igazítja a mosogatási paramétereket.

* "FÉL TÖLTET/FÉL TÖLTET PRO" opció a modelltől függően

N/A = AZ OPCIO NEM ELÉRHET

Az **ECO** program megfelelő szokványos mértékben szennyezett edényekhez, és ez a leghatékonyabb program a kombinált energia- és vízfogyasztás tekintetében. Továbbá a szabályozó hatóságok ezt a programot használják az EU környezetbarát előírásainak való megfelelés felmérésére.

Az **ECO** programtól eltérő programok esetében megadott értékek csak tájékoztató jellegűek. A ciklus időtartamát számos tényező befolyásolhatja, így például a víz hőmérséklete, a hálózati víznyomás, a környezeti hőmérséklet, a használt mosogatószer mennyisége, illetve a tartótálcákra helyezett edények száma és eloszlása.

18. VÍZKÖMENTESÍTŐ EGYSÉG

A vízellátás forrásának a függvényében a víz különböző mennyiségben tartalmaz mézrészecskéket és ásványi anyagokat, amelyek az edényeken fehér foltok és nyomok formájában maradnak meg. Minél magasabb mértékben tartalmazza a víz ezeket az ásványi anyagokat, annál keményebb a víz. A mosogatógép vízkömentesítő egységgel rendelkezik, amelyik egy különleges regeneráló segítségével lágyított vizet biztosít az edények elmosogatásához. A vízkeménység vonatkozásában tájékozódhat a helyi vízműveknél.

A vízkömentesítő működésének a szabályozása

A vízkömentesítő egység maximum 90 °fH (francia vízkeménységi fok) vagy 50 °dH (német vízkeménységi fok) keménységű víz kezelésére képes 8 beállítás révén.

A beállítások az alábbi táblázatban láthatók és a kezelt vízkeménységi szintre értendők.

Szint	Víz keménység		Regeneráló só használata	Víz kömentesítő beállítása
	°fH (francia vízkeménységi fok)	°dH (német vízkeménységi fok)		
0	0-5	0-3	NEM	S0
1	6-10	4-6	IGEN	S1
2	11-20	7-11	IGEN	S2
3	21-30	12-16	IGEN	S3
4*	31-40	17-22	IGEN	S4
5	41-50	23-27	IGEN	S5
6	51-60	28-33	IGEN	S6
7	61-90	34-50	IGEN	S7

* A vízkömentesítő egység gyári alapbeállítása 4-es szint (S4), mivel ez megfelel a felhasználói követelmények többségének.

A **VÍZKÖMENTESÍTŐ** beállításait lásd a megfelelő fejezetben "**BEÁLLÍTÁSOK**".

A műgyanta sóval történő regenerálására vonatkozó információk

A regenerációs fázis végrehajtására a mosogatási ciklus végén vagy a következő ciklus kezdetén kerül sor.

A műgyanta regenerációs fázisban megközelítőleg **3,5 liter** víz fogy, az energiafogyasztás megközelítőleg **1 Wh**, a ciklusidő pedig megközelítőleg **7 perccel** nő.

Az **Eco** ciklus esetében ez a táblázatban látható.

Szint	KIJELZŐ	Frekvencia
S0	KIJELZŐ: S0	Soha
S1	KIJELZŐ: S1	1 minden 9 ciklusonként
S2	KIJELZŐ: S2	1 minden 7 ciklusonként
S3	KIJELZŐ: S3	1 minden 5 ciklusonként
S4	KIJELZŐ: S4	1 minden 4 ciklusonként
S5	KIJELZŐ: S5	1 minden 3 ciklusonként
S6	KIJELZŐ: S6	1 minden 2 ciklusonként
S7	KIJELZŐ: S7	Minden ciklus után

19. HIBAEELHÁRÍTÁS ÉS GARANCIA

Ha úgy véli, hogy a mosogatógép nem üzemel megfelelően, tekintse át az alábbi gyors útmutatót, amely tartalmaz néhány gyakorlati ötletet a leggyakoribb problémák megoldására. **Amennyiben a hiba nem szűnik meg vagy ismét felmerül, vegye fel a kapcsolatot a műszaki támogató központtal.**

HIBAJELENTÉSEK

- **Kijelzővel szerelt modellek:** a hibákról egy „E” betű és egy szám (pl. Hiba 2 = E2) és egy rövid hangjelzés tájékoztat.
- **Kijelző nélküli modellek:** a hibát az jelzi, hogy minden LED-jelző annyiszor villan fel, amennyi a hibakód, amit 5 másodperces szünet követ (például: Hiba 2 = két felvillanás – 5 másodperc szünet – két felvillanás – stb.).

Csak kijelzővel szerelt modellek

Megjelenített hiba	Jelentés és megoldások
"NINCS VÍZ" rövid hangjelzéssel (csak bizonyos modellek esetében). (A figyelmeztető lámpa nem elérhető az összes modellen)  E2 HIBA (kijelzővel) rövid hangjelzéssel	A mosogatógép nem telítődik vízzel Bizonyosodjon meg a vízellátás nyitott állapotáról. Bizonyosodjon meg arról, hogy a vízellátó tömlő nincs megtörve vagy összenyomva. Bizonyosodjon meg arról, hogy a leeresztővezeték megfelelő magasságban található (lásd a telepítés részt).
	Zárja el a vízellátást, csavarja le a vízellátó tömlőt a mosogatógép hátoldalánál, majd ellenőrizze, hogy a „homokszűrő” nincs eltömődve.
	A mosogatógép nem eresztli le a vizet Bizonyosodjon meg arról, hogy a leeresztővezeték nincs elhajolva, beszorulva vagy elzárva, és hogy a szűrő nincs eltömődve. Bizonyosodjon meg arról, hogy a zsírfogó nincs eltömődve.
E3 HIBA (kijelzővel) rövid hangjelzéssel	Vízszivárgás Bizonyosodjon meg arról, hogy a leeresztővezeték nincs elhajolva, beszorulva vagy elzárva, és hogy a szűrő nincs eltömődve. Bizonyosodjon meg arról, hogy a zsírfogó nincs eltömődve.
	A vízmelegítő elem nem működik megfelelően, vagy a szűrőlemez eltömődött. Tisztítsa meg a szűrőlemezt.
E8 HIBA (kijelzővel) rövid hangjellel	Vízszintproblémák; ellenőrizze az eltömődött szűrőlemezt. Tisztítsa meg a szűrőlemezt.
	E18 HIBA (kijelzővel) rövid hangjellel
21 HIBA (kijelzővel) rövid hangjellel	

Egyéb kódok (kijelzős egységek)

Kapcsolja ki a Mosogatógép, húzza ki a kábelt a hálózati aljzathoz, és várjon egy percet. Kapcsolja be a Mosogatógép és indítson be egy programot. Ha a hiba továbbra is fennáll, vegye fel közvetlenül a kapcsolatot a hivatalos Ügyfélszolgálattal.

Csak kijelző nélküli modellek

HU

Amennyiben meghibásodások vagy hibák észlelhetők program működése közben, a kiválasztott ciklusnak megfelelő jelzőfény gyors villogásba kezd, illetve szakaszos hangjelzés lesz hallható. Ebben az esetben kapcsolja ki a mosogatógépet a „BE/KI” gomb megnyomásával.

Miután ellenőrizte, hogy a vízellátás nyitott állapotban található, hogy a leeresztővezeték nincs meghajolva, és hogy a zsírfogó vagy szűrők nincsenek eltömődve, állítsa be ismét a kiválasztott programot.

Ha a hiba nem szűnik meg, vegye fel a kapcsolatot a műszaki támogató központtal.

A mosogatógép túlfolyó védőeszközzel rendelkezik, így hiba esetén a felesleges vízmennyiség automatikusan távozik a gépből.



FIGYELMEZTETÉS

A túlfolyó védőeszköz helyes működésének a biztosítása érdekében javasoljuk, hogy működés közben nem mozgassa vagy döntse meg a mosogatógépet. Amennyiben a mosogatógép mozgatása vagy megdöntése elkerülhetetlen, várja meg, amíg a mosogatási ciklus befejeződött, és hogy a készülékből az összes víz távozzon.

Egyéb hibák

HIBA	OK	MEGOLDÁS
1. Egyik program sem működik	A dugaszt nem csatlakoztatta a fali aljzathoz	Csatlakoztassa az elektromos dugaszt
	Nem nyomta meg a O/I gombot	Nyomja meg a gombot
	Nyitott ajtó	Csukja be az ajtót
	Hiba az elektromos szolgáltatónál	Ellenőrizze
2. A mosogatógép nem telítődik vízzel	Lásd az 1. pontot	Ellenőrizze
	A vízcsap elzárt állapotban van	Nyissa a vízcsapot
	A vízellátó tömlő meghajlott	Szüntesse meg a tömlő meghajlásait
	A vízellátó tömlő szűrője eltömődött	Tisztítsa meg a tömlő végén található szűrőt
3. A mosogatógép nem üríti le a vizet	A szűrő elszennyeződött	Tisztítsa meg a szűrőt
	A leeresztővezeték meghajlott	Szüntesse meg a vezeték meghajlásait
	A leeresztővezeték hosszabbítóelemét nem csatlakoztatta helyesen	Kövesse figyelmesen a leeresztővezeték csatlakoztatására vonatkozó utasításokat
	A falon lévő kimeneti csatlakozás lefelé mutat, nem pedig felfelé	Hívjon szakképzett technikust

HIBA	OK	MEGOLDÁS
4. A mosogatógépből folyamatosan távozik a víz	A leeresztővezeték túl alacsonyan található	Emelje a leeresztővezetékét legalább 40 cm-rel a padlószint fölé
5. Nem hallatszik a permetezőkarok forgása	Túlzott mennyiségű tisztítószer	Csökkentse a tisztítószer mennyiségét. Használjon megfelelő tisztítószer
	Egyes tárgyak akadályozzák a karok elforgását	Ellenőrizze
	A szűrőlemez és a szűrő nagyon szennyezett	Tisztítsa meg a szűrőlemezt és a szűrőt
6. Kijelzők nélküli elektronikus készülékek esetén: egy vagy több jelzőfény gyorsan villog	A vízellátó csap le van zárva	Kapcsolja ki a készüléket Engedje meg a csapot Állítsa be ismét a ciklust
7. Az edények csak részlegesen lettek elmosva	Lásd az 5. pontot	Ellenőrizze
	A serpenyők alját nem mosta el jól a gép	Ráégett ételmaradékok esetében a mosogatógépbe helyezés előtt áztassa be a serpenyőket
	A serpenyők szélét nem mosta el jól a gép	Helyezze át a serpenyőket
	A permetezőkarok mozgása nem teljes	Távolítsa el a permetezőkarokat a gyűrűs anyák óramutató járásának megfelelő irányba való elcsavarással, majd mossa el a karokat folyó víz alatt
	Az edényeket nem megfelelően helyezte el a gépben	Ne tegye az edényeket egymáshoz képest túl közel
	A leeresztővezeték vége vízben található	A leeresztővezeték vége nem érintkezhet a kimenő vízárammal
	Helytelen mennyiségű tisztítószer adagolt a gépbe, vagy a tisztítószer régi és megkeményedett	Növelje az adagot az edények szennyezettségi mértékének a függvényében, vagy használjon eltérő tisztítószer
	A sótartó kupakját nem zárta le megfelelően	Szorítsa meg rendesen
	A mosogatóprogram nem elég alapos	Válasszon hatékonyabb programot
8. A tisztítószer nem oldódott fel vagy részlegesen oldódott fel	Az evőeszközök, edények, serpenyők stb. meggátolják a tisztítószeradagoló nyitását	Úgy rendezze az edényeket, hogy azok ne gátolják az adagoló működését
9. Fehér foltok láthatók az edényeken	A hálózati víz túl kemény	Ellenőrizze a só és az öblítőszer szintjét, és állítsa be. Ha a hiba továbbra is fennáll, vegye fel a kapcsolatot a műszaki támogató központtal.

HIBA	OK	MEGOLDÁS
10. Zaj hallható mosogatás közben	Az edények egymáshoz ütődnek	Ellenőrizze ismét az edények elhelyezkedését a kosárban
	A forgó karok hozzáütődnek az edényekhez	Ellenőrizze ismét az edények elhelyezkedését a kosárban
11. Az edények nem száradnak meg teljesen	Elégtelen légáramlat	Hagyja a mosogatógép ajtaját kissé nyitva a mosogatóprogram lejárta után, hogy az edények természetes módon megszáradhassanak
	Öblítőszer hiány	Töltse fel az öblítőszer adagolót

JÓL JEGYZE MEG: Amennyiben a fenti helyzetek bármelyike rossz mosogatási teljesítményt vagy elégtelen öblítést eredményez, javasoljuk, hogy az edényekről kézzel távolítsa el a megmaradt szennyeződést, mivel a végső szárítási ciklus megkeményíti a szennyeződést, így az nehezen távolítható el újabb gépi mosogatással.

Amennyiben a meghibásodás továbbra is tapasztalható, vegye fel a kapcsolatot a műszaki támogató központtal megemlítve a mosogatógép modellt. Erre vonatkozó információt a mosogatógép ajtajának belső fenti részén találhat, illetve a jótállási jegyen. Ennek az adatnak köszönhetően gyorsabban, hatékonyabban elhárítható az észlelt probléma.

A weboldalunkon elérhető pótalkatrészek listáját kivéve semmilyen körülmények között ne javíttassa vagy kísérelje meg saját maga megjavíttatni a készüléket, és semmilyen esetben ne javíttassa meg a készüléket tapasztalatlan és / vagy szakképzetlen személyekkel. A tapasztalatlan és / vagy szakképzetlen személyek által végzett javítások sérülést vagy a berendezés súlyos meghibásodását és vagyoni kárt okozhatnak. Javasoljuk, hogy vegye fel a kapcsolatot a hivatalos műszaki segítségnyújtási központokkal.

Javasoljuk, hogy mindig eredeti pótalkatrészeket használjon, amelyek az Európai Gazdasági Térségen belüli forgalomba hozataltól számított legalább **10 évig** az ügyfélszolgálatunktól beszerezhetők.



FIGYELMEZTETÉS

A gyártó nem tehető felelőssé a nem a hivatalos műszaki segítségnyújtási központ vagy a gyártó által a termékei javítására és karbantartására vonatkozó vállalati iránymutatásoknak megfelelően felhatalmazott szolgáltató által végzett javításokból eredő, a dolgokat és az embereket ért károkért és/vagy biztonsági problémákért. A hagyományos garancia nem terjed ki az illetéktelen személyek által a termékben a javítási kísérlet során okozott károkra.

2021. március 1-től a háztartási készülékek energiafogyasztásának címkézésével és környezetbarát tervezésével kapcsolatos energia- és környezetvédelmi információk Európában a termékadatbázisban (EPREL) a következő linken (<https://eprel.ec.europa.eu>) vagy az energiacímkén található QR-kódon láthatók:

Támogatás és jótállás

A termék a törvényi előírások szerint jótállás tárgyát képezi, ezen jótállás feltételeit pedig a termékhez mellékelte jótállási jegyen található feltételek taglalják. Ezt a jegyet tegye el, és szükség szerint mutassa meg egy hivatalos műszaki támogató központ munkatársának a vásárlási bizonylattal együtt. A jótállási feltételeket megtalálhatja a webhelyünkön is.

Támogatás ügyében töltse ki az online űrlapot, vagy vegye fel a kapcsolatot velünk a webhelyünk támogatási oldalán található telefonszámon.

Az ügyfélszolgálati kapcsolattartók (telefonszámokkal és webcímeikkel) országokra lebontva megtalálhatók a termékhez mellékelte jótállási tanúsítványban.

A gyártó nem vállal felelősséget a kézikönyvben felmerülő nyomtatási hibákért. Továbbá a gyártó fenntartja a jogot a termékek bármilyen, szükségesnek ítélt módosítására, amennyiben ezen módosítások nem érintik a termék alapvető jellemzőit.

20. KÖRNYEZETI FELTÉTELEK



A készülék jelölése megfelel az elektromos és az elektronikus berendezések hulladékairól szóló 2012/19/EU európai irányelvnek (WEEE).

Az elektromos és az elektronikus berendezések hulladékai (a környezetre kedvezőtlen következményekkel járó) szennyezőanyagokat és (újrafelhasználható) alapösszetevőket tartalmaznak. A szennyezőanyagok eltávolítása és megfelelő ártalmatlanítása, valamint az újrahasznosítható anyagok visszanyerése érdekében különleges kezelésben kell részesíteni az elektromos és az elektronikus berendezések hulladékait.

Az emberek fontos szerepet játszhatnak annak biztosításában, hogy az elektromos és az elektronikus berendezések hulladékai ne váljanak környezeti problémává. Nagyon fontos néhány alapvető szabály betartása:

- Az elektromos és az elektronikus berendezések hulladékai nem kezelhetők háztartási hulladékként.
- Az elektromos és az elektronikus berendezések hulladékait az önkormányzat vagy az arra kijelölt vállalatok kezelésében álló megfelelő gyűjtőhelyeken kell leadni. Sok országban az elektromos és az elektronikus berendezések nagyméretű hulladékait a lakásokból és az otthonokból is begyűjtik.

Számos országban új készülék vásárlása esetén a régit visszaadhatjuk a kiskereskedőnek, akinek egyedileg kell azt díjmentesen átvennie mindaddig, amíg a berendezés típusa és funkciója azonos a leszállított berendezés típusával és funkciójával.



Haier



Instrucțiuni de utilizare

RO

Haier

Citiți cu atenție acest manual pentru utilizarea corectă și sigură și pentru sfaturi utile privind întreținerea eficientă.



Utilizați mașina de spălat vase numai după ce citiți cu atenție aceste instrucțiuni. Vă recomandăm să țineți întotdeauna acest manual la îndemână și în bună condiție pentru orice proprietar viitor.

Vă rugăm să verificați dacă aparatul este furnizat cu acest manual de instrucțiuni, certificat de garanție, adresă a centrului de service și etichetă de eficiență energetică. Fiecare produs este identificat de un cod unic din 16 cifre, denumit și „număr serial”, imprimat pe certificat de garanție sau pe placa de serie din interiorul ușii, pe partea dreaptă superioară. Acest cod este un fel de card de identitate specific produsului pe care trebuie să-l utilizați pentru a înregistra produsul sau dacă trebuie să contactați Centrul de asistență tehnică.

Fig. A

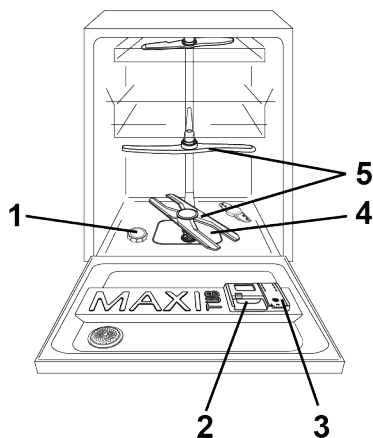

Cuprins

1. **REGULI GENERALE PRIVIND SIGURANȚA**
2. **ALIMENTAREA CU APĂ**
3. **ÎNCĂRCAREA CU SARE**
4. **AJUSTAREA COȘULUI SUPERIOR (NUMAI PENTRU ANUMITE MODELE)**
5. **AJUSTAREA VASELOR**
6. **INFORMAȚII PENTRU LABORATOARELE DE TESTARE**
7. **ÎNCĂRCAREA DETERGENTULUI**
8. **TIPURI DE DETERGENT**
9. **ÎNCĂRCAREA MIJLOACELOR DE CLĂTIRE**
10. **CURĂȚAREA FILTRELOR**
11. **SUGESTII PRACTICE**
12. **ÎNGRIJIRE ȘI CURĂȚARE**
13. **DESCRIEREA PANOULUI DE COMENZI**
14. **DATE TEHNICE**
15. **SELECTAREA PROGRAMULUI ȘI OPȚIUNI SPECIALE**
16. **TELECOMANDĂ (Wi-Fi)**
17. **LEGENDĂ PROGRAM**
18. **UNITATEA DE DEDURIZARE A APEI**
19. **PROBLEME TEHNICE SI GARANȚIE**
20. **CONDIȚII AMBIENTALE**

1. REGULI GENERALE PRIVIND SIGURANȚA

● Acest aparat este destinat utilizării casnice și în mod similar aparatelor, cum ar fi:

- Zonele de bucătărie pentru personal din magazine, birouri și alte medii de lucru;
- Ferme;
- De către clienții din hoteluri, moteluri și alte tipuri de medii rezidențiale;
- Medii din pensiuni.

O utilizare diferită a acestui aparat de mediile casnice sau pentru funcții de menaj tipice, cum ar fi utilizarea comercială de către utilizatori experți sau instruiți, este exclusă chiar și în aplicațiile de mai sus. Dacă aparatul este utilizat într-o manieră inconsecventă cu cele de mai sus, aceasta poate reduce durata de viață a aparatului și anula garanția producătorului.

Orice deteriorări aduse aparatului sau alte deteriorări sau pierderi rezultate în urma utilizării inconsecvente cu utilizarea domestică sau casnică (chiar dacă este amplasat într-un mediu domestic sau casnic) nu vor fi acceptate de către producător în cea mai completă măsură permisă prin lege.

● pentru piața UE

Aparatul poate fi utilizat de persoane cu vârsta de 8 ani sau peste 8 ani și de cei cu capacități fizice, senzoriale sau mentale limitate, fără experiență sau care nu au cunoștințe asupra produsului, numai sub supraveghere sau dacă li s-au furnizat instrucțiuni privind funcționarea aparatului, într-un mod sigur, cu conștientizarea posibilelor riscuri.

● pentru piețele din afara UE

Acest aparat nu este destinat utilizării de către persoane (inclusiv copii) cu capacități fizice, senzoriale sau mentale reduse sau care nu au experiență și cunoștințe, cu excepția cazului în care utilizarea se face sub supraveghere sau dacă au primit instrucțiuni privind utilizarea aparatului de la o persoană responsabilă pentru siguranța lor.

- Copiii trebuie supravegheați pentru a vă asigura că nu se joacă cu aparatul.
- Copiii cu vârsta de maxim 3 ani trebuie feriți, cu excepția situațiilor în care sunt supravegheați permanent.

- În cazul în care cablul de alimentare este deteriorat, acesta trebuie înlocuit cu un cablu special sau cu un ansamblu pus la dispoziție de producător sau de agentul său de service.
- Utilizați numai seturile de furtunuri furnizate împreună cu aparatul pentru conectarea la alimentarea cu apă (nu reutilizați seturi de furtunuri vechi).
- Presiunea apei trebuie să fie între 0,08 MPa și 1 MPa.
- Asigurați-vă că covoarele sau carpetele nu obstrucționează baza sau orice parte a fantelor de aerisire.
- După instalare, aparatul trebuie poziționat, astfel încât ștecărul să fie accesibil.
- Nu lăsați ușa deschisă în poziție orizontală, pentru a evita potențialele pericole (de ex., împiedicarea).
- Pentru informații suplimentare despre produs sau pentru a consulta fișa de date tehnice, vă rugăm să consultați pagina web a producătorului.
- Pentru numărul maxim de seturi, consultați plăcuța de identificare relevantă atașată produsului.

Conexiuni electrice și instrucțiuni de siguranță.

- Detaliile tehnice (tensiunea de alimentare și curentul de intrare) sunt indicate pe placa de cote nominale a produsului.
- Asigurați-vă că sistemul electric este împământat și că este conform cu toată legislația în vigoare, și că priza este compatibilă cu ștecărul aparatului.

Producătorul refuză întreaga răspundere pentru toate daunelor aduse persoanelor sau proprietăților datorate neîmpământării aparatului.

- Asigurați-vă că mașina de spălat vase nu strivește cablurile de alimentare.
- În general, nu se recomandă utilizarea adaptoarelor, a conectorilor multipli și/sau a cablurilor de extensie.



AVERTISMENT:

Aparatul nu trebuie alimentat printr-un dispozitiv de comutare extern, cum ar fi un cronometru, sau conectat la un circuit care este pornit și oprit în mod regulat de către un utilizator.

- Înainte de a curăța sau întreține mașina de spălat, deconectați aparatul și opriți alimentarea cu apă.
- Nu trageți de cablul de alimentare sau de aparat pentru a deconecta mașina.



AVERTISMENT:
În timpul ciclului de spălare temperatura apei poate atinge valori foarte mari.

- Nu lăsați aparatul expus la elementele naturii (ploaie, soare etc.).
- Sprijinirea de sau așezarea pe ușa deschisă a mașinii de spălat poate cauza răsturnarea acesteia.
- Când se mișcă, nu ridicați mașina de spălat vase de ușă; în timpul transportului, nu înclinași niciodată pe troleu. Vă recomandăm ca mașina să fie ridicată de două persoane.
- Mașina de spălat vase este concepută pentru ustensile de bucătărie normale. Obiectele care au fost contaminate cu benzină, vopsea, urme de oțel sau fier, substanțe chimice

corozive, acizi sau alcaloizi nu trebuie spălate în mașina de spălat vase.

- Dacă în casă este instalat un dispozitiv de dedurizare a apei, nu trebuie să adăugați sare la dedurizatorul de apă.
- Dacă aparatul nu mai funcționează sau se oprește din funcționarea normală, opriți-l, opriți alimentarea cu apă și nu acționați asupra lui. Lucrările de reparații pot fi efectuate numai de Centrul de asistență tehnică și trebuie folosite numai piese de rezervă originale. Nerespectarea acestor instrucțiuni pot pune în pericol siguranța aparatului.
- Dacă trebuie să mutați mașina după ce scoateți ambalajul, nu încercați să o ridicați de fund partea inferioară a ușii. Deschideți ușa ușor și ridicați mașina ținând de partea superioară.

Prin marcarea  acestui produs, confirmăm, sub propria noastră responsabilitate, conformitatea deplină a acestui produs cu toate cerințele de siguranță, de sănătate și de mediu relevante în temeiul prevăzute de legislația europeană.



AVERTISMENT:

Cuțitele și alte ustensile cu vârfuri ascuțite trebuie încărcate în coș cu vârfurile în jos sau amplasate în poziție orizontală.

Instalare

- Scoateți toate elementele ambalajului.



AVERTISMENT:

Păstrați materialele ambalajului departe de copii.

- Nu instalați sau utilizați mașina de spălat vase dacă este deteriorată.
- Respectați instrucțiunile furnizate împreună cu produsul.



AVERTISMENT:

(doar modele încorporabile și semi-integrate)

Nu conectați mașina de spălat vase la rețeaua de alimentare înainte să se efectueze toate operațiunile de instalare conform "NOTELOR TEHNICE DE INSTALARE", furnizate împreună cu produsul.



AVERTISMENT:

(doar modele încorporabile și semi-integrate)

Nu conectați mașina de spălat vase la sursa de alimentare înainte ca panoul frontal să fie complet instalat. În caz contrar, riscul unui pericol de natură electrică poate persista.



AVERTISMENT:

(numai modele de sine stătătoare).

Dacă este cazul să scoateți blatul superior pentru a instala mașina de spălat vase într-un compartiment într-o bucătărie modulară, vă rugăm să contactați centrele noastre de asistență tehnică autorizate.



AVERTISMENT:

Asigurați-vă că produsul, înainte de a fi pus în funcțiune pentru prima dată, este instalat în poziție orizontală cu ajutorul picioarelor reglabile.

Verificați poziția orizontală folosind o nivelă cu bulă de aer.

Înlocuirea furtunului de alimentare

- În caz de rupere, furtunul trebuie înlocuit cu o piesă de schimb originală, pusă la dispoziție de către producător sau de centrul de service al acestuia.



AVERTISMENT:

Utilizați setul de furtunuri furnizat împreună cu aparatul numai pentru racordul de alimentare cu apă. Nu reutilizați seturile de furtunuri vechi.

RO

2. ALIMENTAREA CU APĂ

Aparatul trebuie sa fie conectat la sursa de alimentare cu apa cu ajutorul noului set de furtunuri. Nu utilizati setul vechi de furtunuri.

- Furtunul de admisie sau cel de evacuare pot fi directionate catre stanga sau catre dreapta.

Masina de spalat poate fi conectata fie la apa rece fie la apa calda atat timp cat aceasta nu este mai calda de 60°C.

- Presiunea apei trebuie sa fie cuprinsa intre 0,08 MPa si 1 MPa.
- Furtunul de admisie trebuie sa fie conectat la un robinet astfel incat alimentarea cu apa sa poata fi intrerupta atunci cand masina de spalat vase nu este utilizata (**Fig.1**).
- Masina de spalat vase este prevazuta cu un filet de "3/4" (**Fig.2**).
- Conectati furtunul de admisie "**A**" la robinetul "**B**" cu ajutorul unui atasament de 3/4" si asigurati-va de faptul ca este bine infiletat.

- Daca este nevoie, furtunul de admisie poate fi prelungit cu pana la 2,5 m. Furtunul este disponibil la centrele de service autorizate.

- Daca masina de spalat vase este conectata la o conducta noua, sau la conducte ce nu au fost utilizate o perioada indelungata de timp, lasati sa curga apa prin acestea inainte de a le conecta la furtunul de admisie. In acest fel, toate depozitele de rugina si nisip nu vor infunda filtrul de admisie.

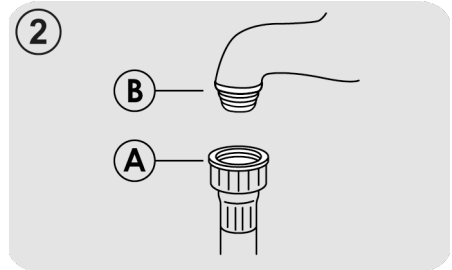
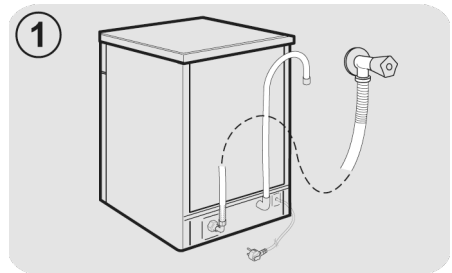

Dispozitive hidraulice de siguranță

Toate mașinile de spălat vase sunt dotate cu un dispozitiv de siguranță a debitului în exces care, în cazul în care apa depășește nivelurile normale datorită funcționării greșite, blochează automat debitul de apă și/sau drenează cantitățile în exces.

UNELE MODELE pot include una sau mai multe dintre următoarele opțiuni:

● BLOCAREA APEI (fig.3)

Sistemul de blocare a apei a fost conceput să îmbunătățească siguranța dispozitivului dvs. Sistemul previne inundarea care poate fi cauzată de o funcționare greșită a mașinii sau ca urmare a ruperii furtunurilor din cauciuc și, în special, a țevii de alimentare cu apă.

Cum funcționează

Un colector amplasat pe baza aparatului colectează orice posibile scurgeri de apă și operează un senzor care activează o supapă amplasată sub robinetul de apă și blochează orice debit de apă, chiar și cu robinetul complet deschis.

Dacă **caseta "A"**, care conține piese electrice, este deteriorată, scoateți ștecărul din priză imediat.

Pentru a garanta funcționarea perfectă a sistemului de siguranță, furtunul cu caseta **"A"** trebuie conectat la robinet conform ilustrației din **figura**.

Furtunul de alimentare cu apă nu trebuie tăiat, deoarece conține piese funcționale. Dacă furtunul nu este suficient de lung pentru conectarea corectă, acesta trebuie înlocuit cu unul mai lung.

Furtunul poate fi obținut de la Centrul de asistență tehnică.

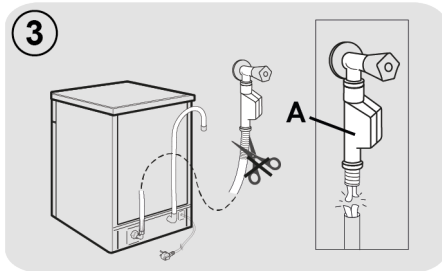

● AQUASTOP (fig.4):

un dispozitiv situat pe tubul de alimentare care oprește debitul de apă dacă acesta se deteriorează; în acest caz, un marcaj roșu va apărea în fereastra **"B"**, iar tubul trebuie înlocuit. Pentru a deșuruba piulița, apăsați dispozitivul de blocare cu o șurubă cale **"C"**.

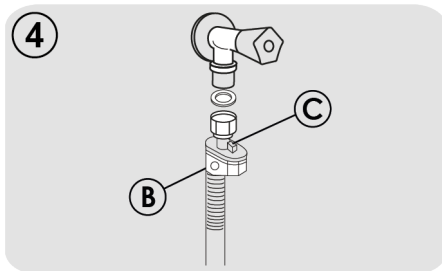

Conectarea furtunului de evacuare

- Furtunul de evacuare trebuie sa fie fixat intr-un suport asigurandu-va de faptul ca acesta nu este rasucit (**Fig.5**).
- Acest suport trebuie sa se afle la cel puțin 40 cm de podea iar diametrul interior trebuie sa fie de cel puțin 4 cm.
- Este recomandabil sa instalati un dispozitiv pentru captarea mirosurilor (**Fig.5X**).
- Daca este nevoie, furtunul de evacuare poate fi prelungit cu maxim 2,5 m si trebuie sa fie instalat la maxim 85 cm deasupra podelei. Puteti procura acest furtun de la un centru de service autorizat.
- Furtunul poate fi agatat de marginea chiuvetei inasa nu trebuie sa fie introdus in apa pentru a preveni patrunderea apei inapoi in masina de spalat (**Fig.5Y**).
- Atunci cand instalati aparatul sub o suprafata de lucru, clema furtunului trebuie sa fie atasata de perete in cea mai ridicata pozitie sub suprafata de lucru (**Fig.5Z**).
- Asigurati-va de faptul ca furtunurile de admisie si de evacuare nu sunt indoite.

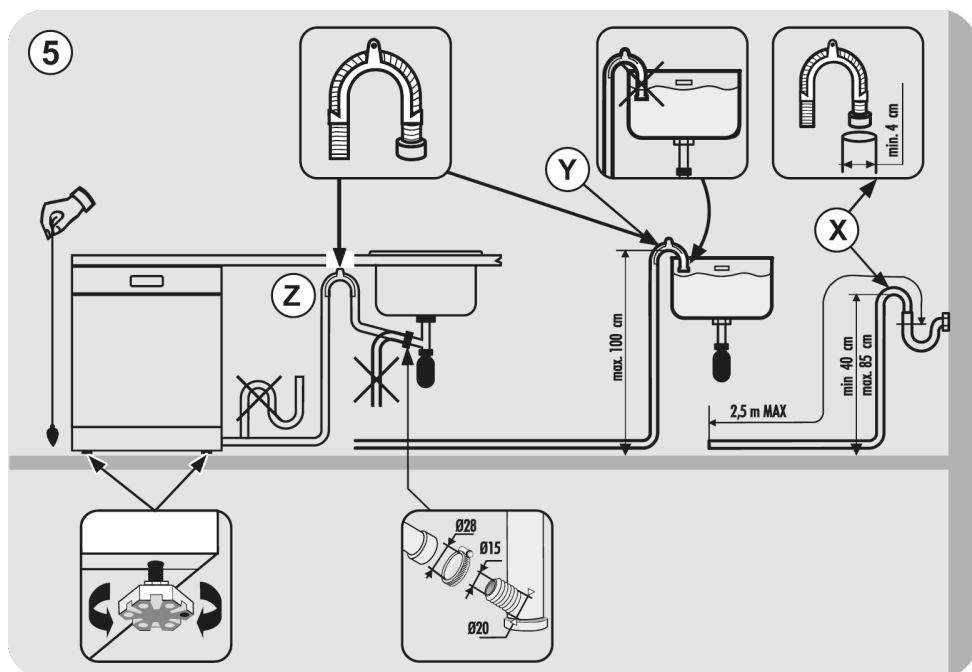

3. ÎNCĂRCAREA CU SARE

(Fig. A "1")

- Aparitia unor urme albe pe vase este un indiciu ca trebuie sa reumpleti recipientul pentru sare de dedurizare.
- Pe partea inferioara a masinii de spalat exista un recipient pentru sarea utilizata la dedurizarea apei.
- Este important sa utilizati doat un tip de sare creat special pentru masina de spalat vase. Alte tipuri de sare contin mici particule insolubile ce dupa o perioada de timp va afecta performantele dispozitivului de dedurizare.
- Pentru a adauga sare, desurubati capacul recipientului de pe partea inferioara si umpleti-l.

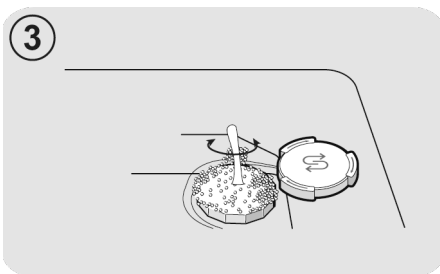

- Curatati filetul recipientului de sare si puneti capacul la loc.

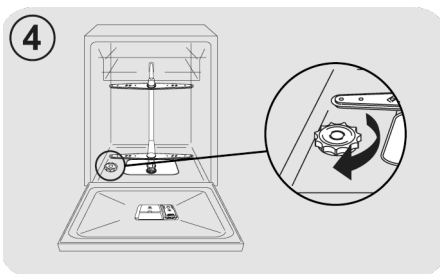

Dupa completarea cu sare de dedurizare, trebuie sa efectuati un program de spalare complet sau un program de PRESPALARE.

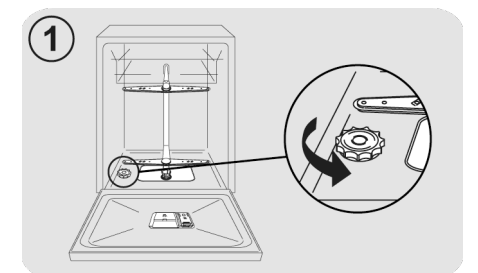

- In timpul acestei operatiuni, va curge putina apa; continuati sa adaugati apa pana cand recipientul s-a umplut.

- Dupa ce ati adaugat sarea, este recomandabil sa realizati un ciclu comlet de spalare sau un program de CLATIRE RECE. Distribuitorul de sare are o capacitate cuprinsa intre 1kg si pentru o utilizare eficienta a aparatului acesta trebuie sa fie umplut din cand in cand in functie de regulile dispozitivul de dedurizare al apei.

**(Doar in cazul primei porniri)
Atunci cand aparatul este utilizat pentru prima oara, dupa ce ati umplut recipientul pentru sare, este nevoie sa adaug adaugati apa pana cand se umple complet.**

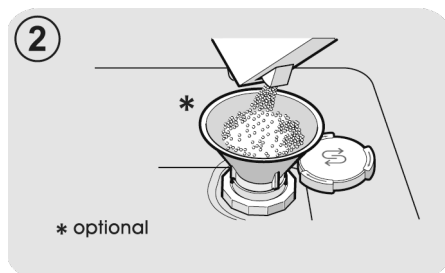

* optional

RO

4. AJUSTAREA COȘULUI SUPERIOR (NUMAI PENTRU ANUMITE MODELE)

Tipul "A":

1. Întoarceți blocurile frontale "A" spre exterior;
2. Scoateți coșul și remontați-l în poziție superioară;
3. Repoziționați blocurile "A" pe poziția lor originală.

După această operațiune, suporturile detașabile un pot fi utilizate în poziție superioară.

Tipul "A"

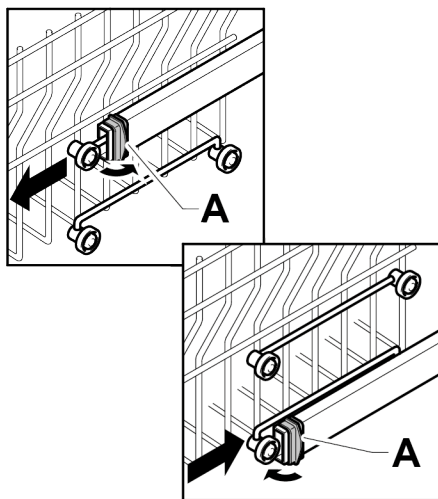

Tipul "B": (NUMAI MODELE CU CLIC UȘOR)

Coșul superior este echipat cu un sistem de reglare a înălțimii.

În timpul primei porniri, coșul superior poate fi în poziție superioară sahiu inferioară. Puneți coșul în poziție inferioară sau superioară, după caz, pentru cerințele sarcinii, urmând instrucțiunile oferite.

Pentru a-l ridica: ridicați coșul ținându-l de lateral, de îndată ce este în poziție ridicată, lăsați-l să meargă fără a aplica nicio presiune pe pârghii.

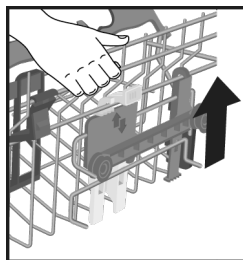

Pentru a-l coborî: țineți coșul de laterale, apăsați cele două pârghii B de pe părțile laterale ale coșului și coborâți-l.

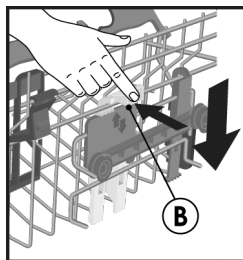

AVERTISMENT:

Vă recomandăm să reglați coșul înainte de a încărca vasele.



AVERTISMENT:

Însoțiți întotdeauna coșul în timpul coborârii acestuia în poziția de oprire.



AVERTISMENT:

NU ridicați sau coborâți NICIODATĂ coșul lucrând doar pe o parte.

5. AJUSTAREA VASELOR

Folosind coșul superior

Support de pahar (Numai la anumite modele)

Coșul superior (fig.1) este prevăzut cu suporturi mobile, prinse de panoul lateral. Acestea pot fi fie plasate în poziția deschisă (A) pentru a pune cești de ceai, cafea, cuțite lungi și polonice, fie în poziția coborâtă (B) pentru a avea mai mult spațiu în coșul superior.

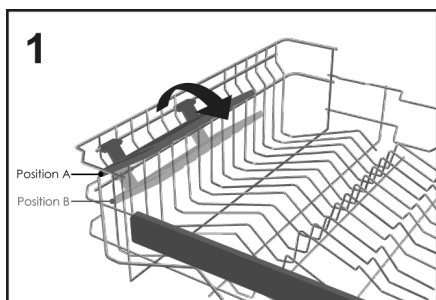

- Paharele cu picior pot fi poziționate chiar pe capetele suporturilor (fig.2).

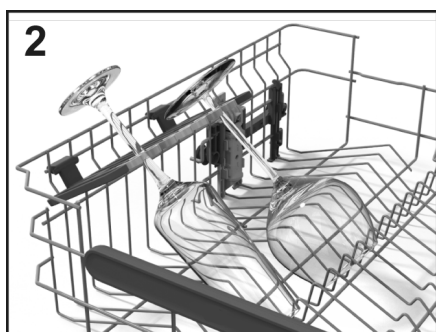

Folosind coșul superior

- Coșul superior a fost proiectat pentru a oferi flexibilitate maximă de utilizare. În el se pot încărca farfuriile, câni și pahare și este indicat să îl închideți pentru ca acestea să nu fi răsturnate de jeturi.
- Poziționați farfuriile mai mari, ușor înclinate, în față pentru a facilita introducerea ușoară a coșului înăuntru mașinii.



AVERTISMENT

După încărcarea coșului, asigurați-vă că brațul pulverizator se rotește liber, fără a lovi vasele sau ustensilele de bucătărie.

O încărcătură zilnică standard este reprezentată în fig.3.

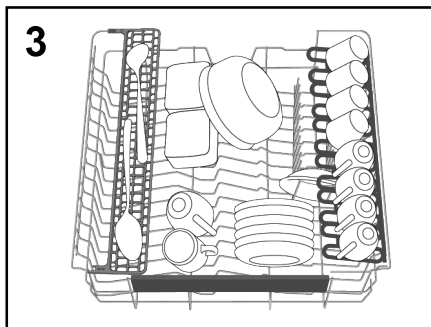

"Maxi-Ladle" (Numai la anumite modele)

Acest accesoriu (fig.4) a fost conceput pentru a oferi poziția optimă de spălare pentru toate ustensilele lungi de bucătărie, cum ar fi cuțitele de pâine, polonicele și furculițele.

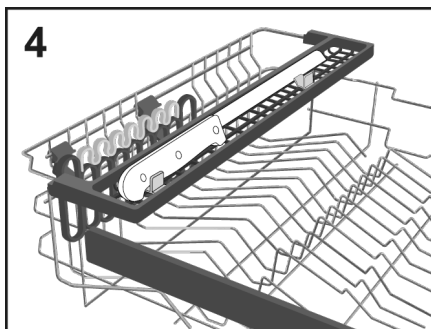

"CRYSTAL PROTECT" (Numai la anumite modele)

CRYSTAL PROTECT, un set specific de accesorii pentru îngrijirea celor mai prețioase și delicate articole precum pahare din cristal, ceramică, pahare de vin și multe altele: Suportul dublu (stânga și dreapta)

RO

dedicat, aplicat pe coșul superior, separat de suporturile pentru pahare, este proiectat cu o suprafață de cauciuc pentru protejarea punctelor de atingere.

Mai mult, un set dublu de covorașe de protecție din cauciuc sunt plasate pe spațiul podelei care paharele intră în contact cu coșul, oferind îngrijire maximă.

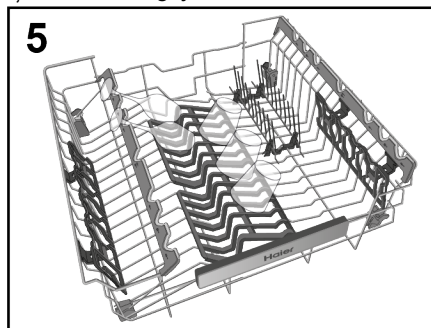

Folosind coșul inferior

- În coșul inferior se pot așeza oale, tigăi, pahare, boluri de salată, capace, platouri, farfuri întinse și farfuri adânci.
- Tacâmurile trebuie așezate, cu mânerul în jos, în recipientul special din plastic poziționat în coșul inferior (**fig.10-11**), având grijă ca tacâmurile să nu împiedice rotirea brațului de pulverizare sau deschiderea compartimentului pentru detergent.

Rafturi pliabile

(Numai la anumite modele)

În coșul inferior (**fig.6**), pot exista nișe suporturi reglabile (**C-D-E în funcție de model**) utile pentru a garanta o stabilitate optimă a vaselor.

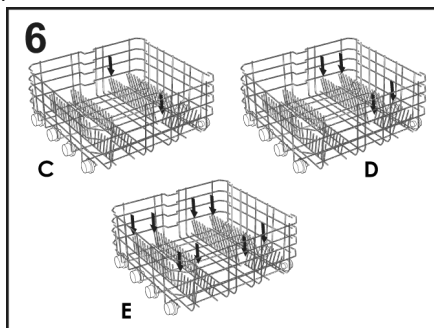

Vasele sau farfuriile cu dimensiuni sau forme nestandard pot fi ridicate/coborâte (**fig.7 și fig.8**) pentru a asigura o flexibilitate maximă de încărcare.

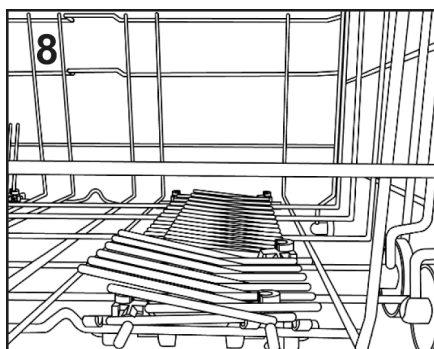
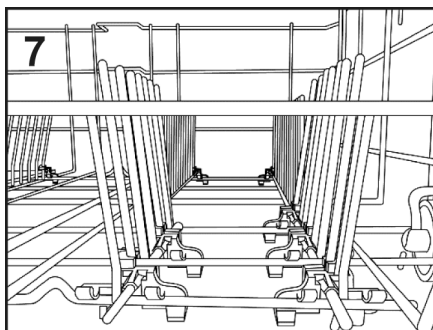

O încărcătură zilnică standard este reprezentată în **fig.9**.

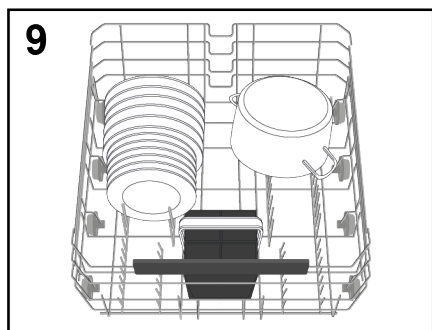

Aranjarea rațională și corectă a vaselor este o condiție esențială pentru un rezultat bun de spălare.

COȘ PENTRU TACÂMURI* (Numai la anumite modele)

Coșul pentru tacâmuri este destinat pentru așezarea tuturor tipurilor de tacâmuri, cu excepția celor cu dimensiuni care pot interfera cu brațul de pulverizare superior. Tacâmurile trebuie așezate în spațiile corespunzătoare ale grilajelor superioare, pentru a permite trecerea optimă a apei. Este posibilă îndepărtarea grilajelor superioare ridicându-le și glisându-le în interiorul suporturilor lor (fig.10).

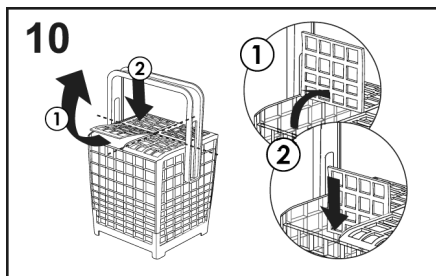

Puteți regla înălțimea mânerului coșului pentru tacâmuri trăgând sau împingând de mâner (fig.11).

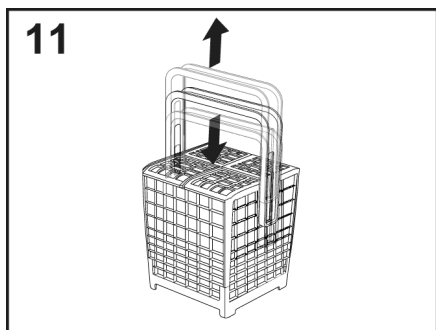

Un exemplu de poziționare a suportului pentru tacâmuri este prezentat în figura 9.



AVERTISMENT

Cuțitele și alte ustensile cu vârfuri ascuțite trebuie încărcate în coș cu vârfurile în jos sau puse în poziție orizontală.

UTILIZAREA CELUI DE-AL TREILEA COȘ (Numai la anumite modele)

Folosiți cel de-al treilea coș pentru a încărca tacâmurile, așa cum se vede în imagine (fig.12).

Încărcați cuțitele cu lama în jos.

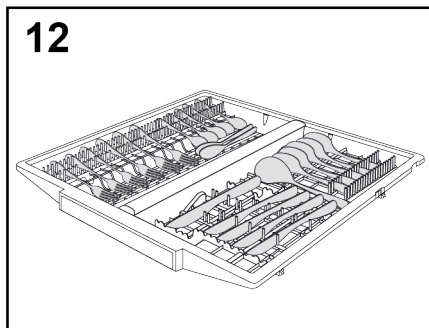

Dacă este cazul, puteți îndepărta rafturile laterale ale celui de-al treilea coș (fig.13) pentru a crea un spațiu suplimentar în coșul superior pentru articolele voluminoase, cum ar fi paharele de vin.

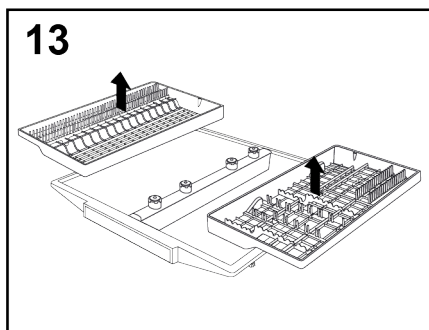

"SISTEMUL CUTLERY SHINE PLUS" (Numai la anumite modele)

Seria Haier I-Pro Shine are un al treilea coș cu tehnologie avansată. Este proiectat cu o țevă centrală de apă, conectată la 5 duze mecanice rotative speciale, care pulverizează apa direct pe tacâmuri, și include un braț de pulverizare suplimentar în partea superioară a cuvei. Oferă rezultate excelente la spălarea tacâmurilor.

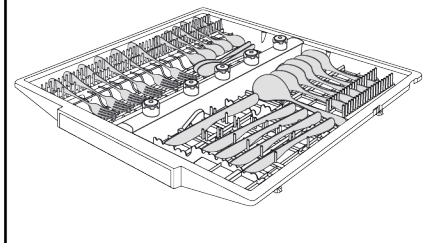
14

POWER WASH (numai la anumite modele)

În unele programe (a se vedea tabelul cu programe), va fi activat și cel de-al treilea braț de spălare, poziționat în partea de jos a așinii de spălat vase **POWER WASH**.

Această caracteristică este ideală când curățați tacâmuri sau vase de gătit foarte murdare, punându-le direct în zona coșului deasupra brațului pentru **POWER WASH** (fig.15).

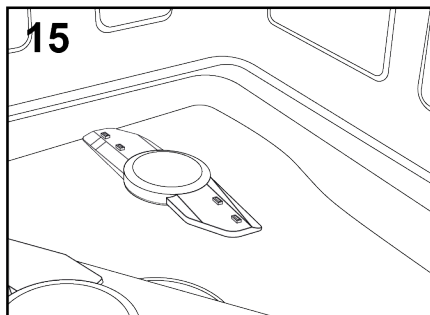
15

6. INFORMAȚII PENTRU LABORATOARELE DE TESTARE

Va rugam sa solicitati informatiile necesare pentru realizarea testului comparativ si pentru masurarea nivelului de zgomot, in conformitate cu normele EN, la urmatoarea adresa:

testinfo-dishwasher@candy.it

In solicitare, va rugam sa specificati numele modelului si numarul de serie de pe placuta cu date tehnice a masinii de spalare vase.

7. ÎNCĂRCAREA DETERGENTULUI

(Fig. A "2")

Detergentul

IMPORTANT

Este esențial să utilizați doar detergent creat special pentru a fi utilizat pentru mașina de spălat vase, fie pudră, lichid sau sub forma de tablete.

Detergenți nepotriviti (cei destinați spălării manuale) nu conțin ingredientele potrivite pentru utilizarea în mașina de spălat vase și o împiedică să funcționeze corespunzător.

Umplerea recipientului pentru detergent

Recipientul pentru detergent se află în interiorul ușii (fig. A "2"). Dacă ușa recipientului este închisă, pentru a o deschide pur și simplu apăsați butonul de eliberare (A): ușa este întotdeauna deschisă la sfârșitul oricărui program de spălare, gata pentru următoarea utilizare.

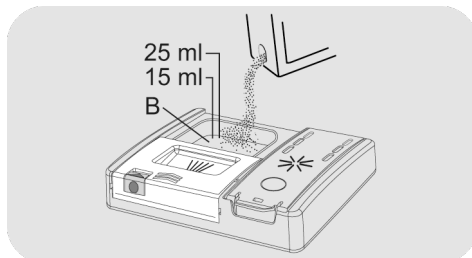
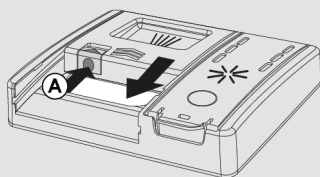

Dacă utilizați tablete, una ar trebui să fie suficientă. Introduceți TABLETELE, asigurându-vă că nu interferează cu sistemul de deschidere.

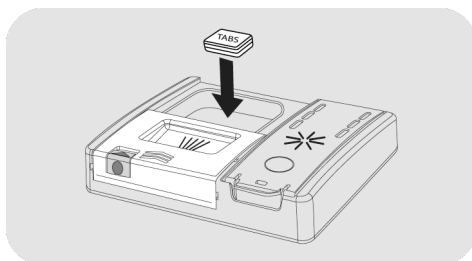

După ce turnați detergentul în recipient, închideți din nou ușa, împingând în direcția săgeții până când se fixează cu un clic.

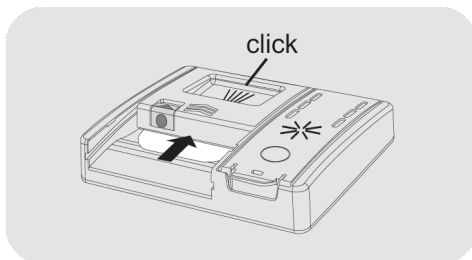

AVERTISMENT

Atunci când introduceți vasele în cosul inferior, asigurați-vă de faptul că farfuriile sau alte obiecte nu obstrucționează distribuitorul de detergent.

Din moment ce nu toți detergenții sunt la fel, instrucțiunile de pe ambalajul acestora poate diferi. Va amintim faptul că prea puțin detergent nu va curăța vasele corespunzător iar prea mult nu va produce rezultate mai bune.

IMPORTANT

Nu utilizati o cantitate excesiva de detergent si veti contribui la protejarea mediului inconjurator.

Încărcarea detergentului de prespălare în programele care necesită acest lucru

În programele care au un ciclu de prespălare care necesită o doză suplimentară de detergent (vezi capitolul

Programe de spălare), detergentul suplimentar trebuie turnat în locul corespunzător **(C)**.

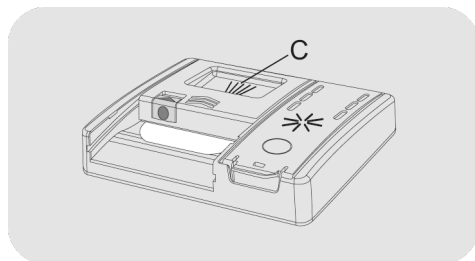

8. TIPURI DE DETERGENT

Detergent sub forma de tablete

Detergentul sub forma de tablete de la diferiti producatori se dizolva in mod diferit, de aceea, in timpul programelor scurte, anumiti detergenti nu sunt eficienti deoarece nu se dizolva complet. Daca utilizati acesti detergenti, este recomandabil sa selectati programe mai lungi pentru a garanta dizolvarea completa a tabletelor.

IMPORTANT

Pentru a obtine rezultate satisfactoare, tabletele TREBUIE sa fie asezate in sectiunea pentru spalare din recipientul pentru detergent si NU direct in cuva.

Detergenti concentrati

Detergentii concentrati, cu alcalinitate redusa si enzime naturale, impreuna cu programele de spalare la 50°C, au un impact minor asupra mediului si protejeaza vasele si masina de spalat.

Programele cu spalare la 50°C exploateaza proprietatea de dizolvare a murdariei a enzimelor, permitand cu ajutorul detergentilor concentrati obtinerea rezultatelor obtinute si in cazul programelor la 65°C insa la o temperatura mai mica.

Detergenti combinati

Detergentii ce contin de asemenea agent de clatire trebuie sa fie introdusi in sectiunea pentru spalare a recipientului pentru detergent. Recipientul pentru agentul de clatire trebuie sa fie gol (daca nu este gol, setati dispozitivul de reglare pentru agentul de clatire la cea mai mica pozitie inainte de a utiliza detergentii combinati).

Detergenti "PASTILE"

Daca doriti sa utilizati detergenti combinati ("3 in 1"/"4 in 1"/"5 in 1", etc.), de exemplu cei care contin sare sau / si agent de clatire, va recomandam urmatoarele:

- Cititi cu atentie si urmati instructiunile producatorului oferite pe ambalajul acestora;
- Eficienta detergentilor ce contin agent dedurizant sau / si sare depinde de duritatea apei. Verificati daca duritatea apei se afla in valorile indicate pe ambalajul detergentului.

Daca atunci cand utilizati acest tip de produs, nu obtineti rezultate satisfactoare, contactati producatorul detergentului.

In anumite cazuri, utilizarea detergentilor combinati pot produce:

- Depozite de calcar pe farfuri sau in masina de spalat;
- O reducere a performantelor de spalare si uscare.

IMPORTANT

Problemele ce pot apare ca rezultat direct al utilizarii acestor produse nu sunt acoperite de garantie.

Tineti minte faptul ca atunci cand utilizati detergenti combinati "PASTILE", indicatoarele luminoase pentru agentul de clatire si cel pentru sare (utilizate doar pe modelele selectate) sunt suplimentare, ignorati-le.

Daca apar aceste probleme la spalare sau / si la uscare, va recomandam sa utilizati produse separate traditionale (sare, detergent si agent de clatire). Acest lucru va asigura faptul ca dispozitivul de dedurizare al apei va functiona corespunzator.

In acest caz, va recomandam sa:

- Reumpleti recipientul pentru sare si agent de clatire;
- Activati un program normal de spalare fara vase.

Retineti faptul ca atunci cand se revine la utilizarea sarii conventionale, va trebui sa realizati un numar de programe de spalare inainte ca sistemul sa fie complet eficient din nou.

9. ÎNCĂRCAREA MIJLOACELOR DE CLĂTIRE

(Fig. A "3")

Agent de clătire

Agentul de clătire, care este eliberat automat în timpul ultimului ciclu de clătire, ajută vasele să se usuce rapid și previne formarea petelor și a urmelor.

Umplerea recipientului cu agent de clătire

Recipientul pentru agent de clătire se află lângă recipientul pentru detergent (fig.A "3").

Pentru a-l deschide, apăsați clapeta de pe capacul dozatorului de agent de clătire și ridicați-o.

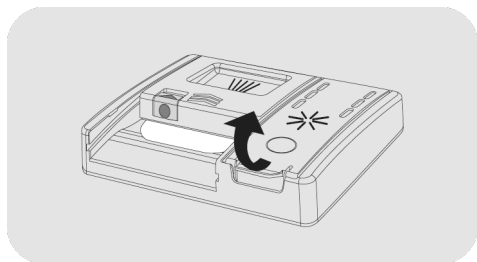

Adăugați agent de clătire până la indicația max.

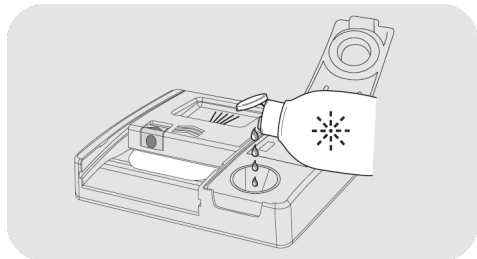

● Dacă agentul de clătire se varsă, scoateți-l din rezervorul de spălare.

- Agentul de clătire vărsat poate provoca un exces de spumă în timpul ciclului de spălare.
- Închideți capacul dozatorului de agent de clătire.
- Capacul se fixează în poziția blocată.

Utilizați întotdeauna aditivi de clătire, potriviți pentru mașinile automate de spălat vase.

Conținutul de calcar al apei influențează considerabil formarea calcarului și performanța de uscare. Prin urmare, este important să reglați cantitatea de agent de clătire, pentru a obține rezultate bune de spălare. Dacă după spălare apar urme pe vase, scădeți cantitatea cu o poziție. Dacă apar pete albicioase, măriți cantitatea cu o poziție.

Modele prevăzute cu afișaj sau indicator pentru agent de clătire (numai la unele modele)

Când trebuie să umpleți recipientul cu agent de clătire, afișajul va indica lipsa agentului de clătire (la modelele cu afișaj) sau indicatorul luminos desemnat de pe tabloul de bord se va aprinde.

Acesta a fost setat din fabrică la nivelul 4, deoarece îndeplinește cerințele pentru majoritatea utilizatorilor.

Pentru setările pentru **AGENTULUI DE CLĂTIRE**, consultați capitolul corespunzător "**SETĂRI**".

Modele care nu sunt prevăzute cu indicator pentru agent de clătire (numai la unele modele):

Puteți verifica nivelul agentului de clătire prin intermediul afișajului optic (B) de pe recipientul de dozare.

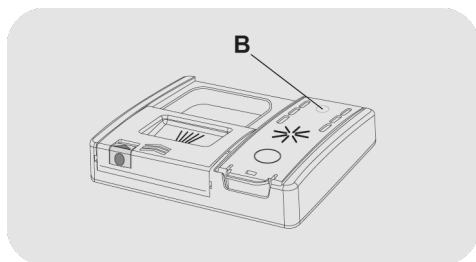

PLIN

GOL



întunecat

luminos

Reglarea cantității de agent de clătire

Este posibilă ajustarea cantității de agent de clătire folosită de mașina de spălat vase în timpul spălării, printr-o aplicație specială care poate fi descărcată de pe site pe smartphone-ul dvs.

Acesta a fost setat din fabrică la nivelul 2, deoarece îndeplinește cerințele pentru majoritatea utilizatorilor.

10. CURĂȚAREA FILTRELOR

(Fig. A "4")

Sistemul de filtrare consta in:

- un **container** central ce capteaza particulele mari;
- un **micro filtru** situat sub sita ce capteaza cele mai mici particule asigurand o clatire perfecta;
- **sita plata** care filtreaza continuu apa.

● Pentru a obtine cele mai bune rezultate de fiecare data, filtrul trebuie sa fie verificat si curatat dupa fiecare spalare.

● Pentru a extrage grupul de filtre, extrageți brațul de pulverizare inferior, trăgându-l în sus.

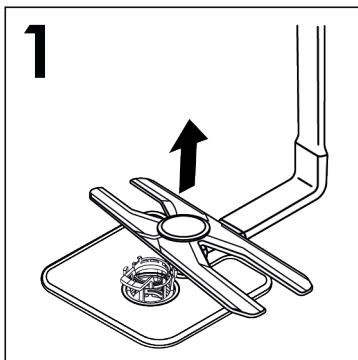

● Țineți mânerul unității de filtru și rotiți-l pur și simplu în sens invers acelor de ceasornic ① și extrageți-l trăgând-o în sus ② (fig.2).

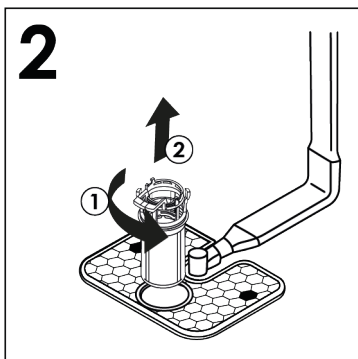

● Pentru curățare facilă, recipientul central este detașabil (fig.3) prin apăsarea celor două butoane laterale și trăgându-l în sus.

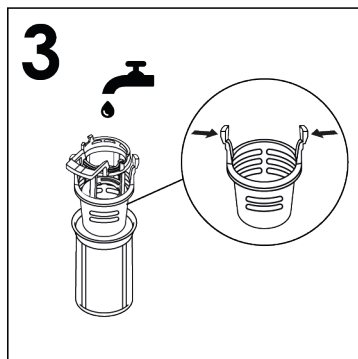

● Indepartati filtrul sita (fig.4) si spalati intreaga unitate sub jet de apa (fig.5). Daca este nevoie, utilizati o perie mica.

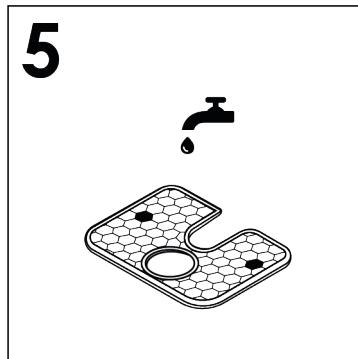
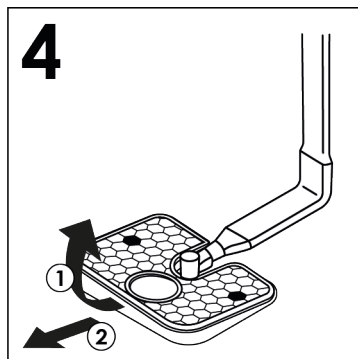

- Reasamblați placa și unitatea de filtrare urmând operațiunile anterioare în ordine inversă, având grijă să înșurubați corect componentele, pentru a nu periclita funcționarea mașinii de spălat vase.

- Cu ajutorul **micro filtrului de curatare automata**, intretinerea este redusa iar filtrul trebuie sa fie verificat la fiecare doua saptamani. Dupa fiecare spalare, este recomandabil sa verificati daca containerul central sau filtrul sita sunt blocate.



AVERTISMENT

Dupa ce ati curatat filtrele, asigurati-va de faptul ca sunt asamblate corect iar filtrul sita este pozitionat corespunzator in partea inferioara a masinii de spalare vase. Asigurati-va de faptul ca filtrul este infiletat la loc, in sensul acelor de ceasornic, in sita, deoarece asezarea necorespunzatoare a acestuia poate afecta eficienta masinii de spalare vase.

Nu utilizati masina de spalare vase fara filtrele instalate.

RO

11. SUGESTII PRACTICE

Cum sa obtineti cele mai bune rezultate

- Inainte de a introduce vasele in masina de spalat, indepartati resturile de alimente (oase, scoici, bucati de carne sau legume, boabe de cafea, piele sau fructe, scrum de tigara, scobitori, etc.) pentru a evita blocarea filtrelor, evacuarea sau ajutorul bratului de spalare.
- Nu este necesar să clătiți vasele înainte de a le așeza în mașina de spălat vase, deoarece acest lucru duce la un consum sporit de apă și energie, ceea ce nu este recomandat.
- Dacă recipientele pentru sosuri sau cele utilizate în cuptor sunt acoperite de o crusta de alimente arse sau prajite, este recomandabil să le lăsați înainte de a înmuia.
- Așezați vasele cu fața în jos.
- Încercați să așezați vasele în așa fel încât acestea să nu se atingă între ele. Dacă acestea au fost încărcate corespunzător veți obține rezultate mult mai satisfăcătoare.
- După ce ați introdus vasele, verificați dacă bratele de pulverizare se rotesc liber.
- Recipientele sau alte vase care sunt acoperite cu o crustă arsă de alimente trebuie să fie lăuate la înmuia în apă cu detergent.
- Pentru a spăla corespunzător recipientele din argint:
 - a) clătiți imediat după utilizare, în special dacă s-au utilizat pentru maioneza, oua, peste, etc;
 - b) nu le stropiți cu detergent;
 - c) Pastrati-le la distanta de alte metale.

Cum sa faceti economii

Un ghid pentru utilizarea ecologică și economică a mașinii de spălat.

- Obțineți cea mai bună utilizare a energiei, apei, detergentului și timpului folosind dimensiunea recomandată a sarcinii maxime. Economisiți până la 50% din energie prin spălarea unei sarcini complete în loc de 2 jumătăți de sarcină.
 - Dacă doriți ca mașina de spălat să realizeze o spălare completă, așezați vasele în mașina de spălat după fiecare masă și dacă este nevoie porniți ciclul CLATIRE RECE pentru a înmuia resturile de alimente și pentru a îndepărta particulele mai mari de alimente de la noua încărcare.
 - Dacă vasele nu sunt foarte murdare sau dacă cosul nu este plin, selectați programul ECONOMIC urmând instrucțiunile din lista cu programe.
 - Cele mai eficiente programe în ceea ce privește utilizarea combinată a apei și energiei sunt, de regulă, cele mai lungi cu temperatură redusă.
 - Spălătul la mașina de spălat vase folosește o cantitate mai mică de energie și de apă comparativ cu spălătul manual, cu condiția ca mașina de spălat să fie utilizată în conformitate cu instrucțiunile și recomandările producătorului.
- ### Ce nu trebuie sa spalati cu ajutorul masinii de spalat vase
- Tineti minte faptul ca nu toate vasele pot fi spalate in masina de spalat. Nu va recomandam sa spalati vase din termoplastic, tacamuri cu manere din lemn sau plastic, recipiente cu manere din lemn, vase din aluminiu, cristal doar daca nu este specificat altfel.
 - Unele decoratiuni se pot decolora. De aceea este o idee buna ca inainte de a spala tot setul, sa spalati doar un articol din set pentru a observa daca decoratiunile se decoloreaza.

- Nu este recomandabil sa asezati tacamurile din argint cu manere din otel oxidabil deoarece poate exista o reactie chimica intre acestea.

Sfaturi utile

- Pentru a evita caderea de pe raftul superior, indepartati intai raftul inferior.
- Daca vasele vor fi lasate in masina de spalat pentru mai mult timp, lasati usa putin deschisa pentru a lasa aerul sa circule si pentru a imbunatati performantele de uscare.

Atunci cand cumparati tacamuri noi, asigurati-va de faptul ca acestea pot fi spalate in masina de spalat vase.

RO

12. ÎNGRIJIRE ȘI CURĂȚARE

Îngrijirea corectă a aparatului poate extinde durata sa de viață.

Curățarea exteriorului mașinii

- Scoateți din priză mașina.
- Pentru a curata partea exterioră a mașinii de spalat vase, nu utilizați solvenți (cu acțiune degresantă), substanțe abrazive ci doar cu ajutorul unui material umezit în apă.

Curățarea dispozitivului la interior

- Mașina de spalat nu necesita o intretinere speciala deoarece rezervorul se curata automat.
- Stergeți periodic garnitura usii cu ajutorul unui material umezit pentru a îndepărta resturile de alimente sau de agent de clătire.
- Se recomanda curatarea mașinii de spalat vase, pentru îndepărtarea depozitelor de calcar și de murdărie. Va sugerăm să efectuați periodic un program de spulare cu un produs special pentru curățarea mașinii de spalat vase. în vederea realizării acestei operațiuni, mașina de spalat vase trebuie să fie goală.
- Dacă după curățarea filtrelor observați faptul că vasele nu sunt spalate sau clătite corespunzător, verificați dacă toate capetele brațelor de pulverizare sunt libere (**Fig.A "5"**).

Dacă sunt blocate, curățați-le în felul următor:

- 1) scoateți brațul superior al rotorului, rotind piulița de la dreapta la stânga (**fig.1**);

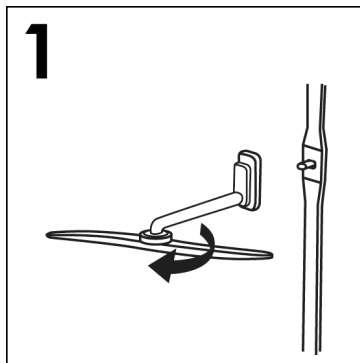

- 2) Îndepărtați brațul superior al rotorului de deasupra celui de-al treilea coș după ce ați îndepărțat cel de-al treilea coș. (numai la modelele care au un astfel de coș), deșurubând piulița inelară de la dreapta la stânga (**fig.2**);

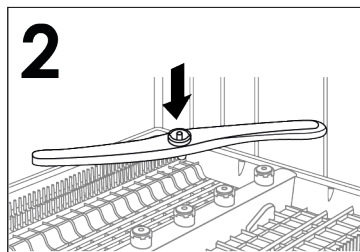

- 3) Extrageți brațul inferior al rotorului trăgând-l în sus (**fig.3**);

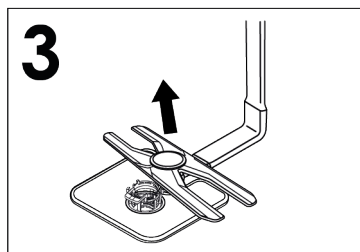

- 4) spălați brațele rotorului sub jet de apă, pentru a elimina orice blocaj din capetele de pulverizare (**fig.4**);

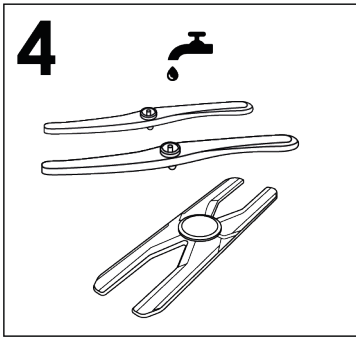

Nu folosiți unelte care pot deforma capetele de pulverizare.

5) Când ați terminat, remontați brațele rotorului în aceeași poziție și amintindu-vă să aliniați săgeata și să înșurubați (fig. 5);

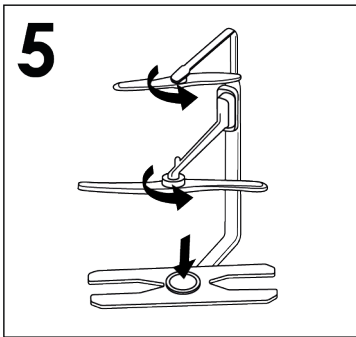

6) Captuseala usii si a rezervorului sunt realizate din oțel inoxidabil; dacă apar pete provocate de oxidare, acest lucru se datorează unei concentrații mari de saruri de fier in apa.

7) Petele pot fi îndepărtate cu ajutorul unui agent abraziv; nu utilizați materiale pe baza de clor, oțel, etc.

Dacă mașina nu va fi utilizată pentru o perioadă îndelungată de timp, este recomandabil să urmați aceste reguli:

1. Realizați o spălare fără încărcare cu detergent pentru a curăța mașina de orice depozite;
2. Scoateți cablul de alimentare din priză;
3. Opriti alimentarea cu apă;
4. Umpleți recipientul pentru agentul de clătire;
5. Lasati ușa deschisă;
6. Pastrati curat interiorul mașinii de spălat;
7. Dacă mașina de spălat vase este lăsată în locuri unde temperatura coboară sub 0°C, apa rămasă pe conducte poate îngheța. Așteptați până ce temperatura crește peste zero și așteptați timp de 24 de ore înainte de o porni.

RO

DUPA ÎNCHEIEREA PROGRAMULUI DE SPALARE

După fiecare spălare este esențial să opriți alimentarea cu apă și să opriți mașina apăsând butonul Pornit / Oprit în poziția Oprit.

13. DESCRIEREA PANOULUI DE COMENZI

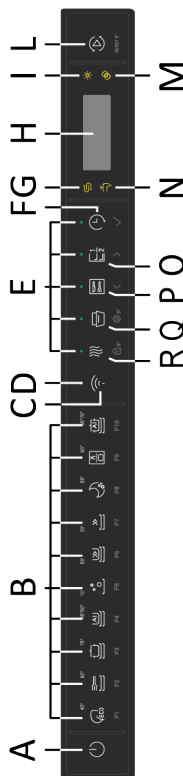

A Buton PORNIRE/OPRIRE	G Indicator luminos SARE CONSUMATĂ	O Butonul JUMĂTATE DE CUVĂ/ SELECTARE
B Buton "SELECTARE PROGRAM"	H AFIȘAY	P Butonul CUTLERY BOOST/ SELECTARE
C Buton ÎNSCRIERE WI-FI	I Ledul DISPOZITIV DE CLĂTIRE GOL	Q Buton AUTO DOOR/SETĂRI
D Indicator luminos Wi-Fi	L Buton START/RESETARE	R Buton EXTRA DRY/BLOCARE COMENZI
E Butonul "SELECTARE" se aprinde	M Indicator luminos PASTILE	
F Butonul "AMÂNARE PORNIRE/CONFIRMARE"	N Indicator luminos ROBINET ÎNCHIS	

DIMENSIUNE

DATĂ	ÎN POZIȚIE VERTICALĂ NEASISTATĂ		ÎNCORPORAT
	CU BLAT DE LUCRU	FĂRĂ BLAT DE LUCRU	
Lățime x Înălțime x Adâncime (cm)	60x85x60.9	59,8x82x58	59,8x81,8 ÷ 89,8x55
Adâncime cu ușa deschisă (cm)	120	117	117

DATE TEHNICE (Consultați plăcuța cu valori nominale)



Setări poziție (EN 50242)	12	13	14	15	16
Capacitate cu tigăi și vase	8 persoane	8 persoane	9 persoane	9 persoane	9 persoane
Presiune apă curentă (MPa)	Min. 0,08 – Max. 1				
Siguranță/Intrare curent/Tensiune de alimentare	Consultați plăcuța cu valori nominale				

15. SELECTAREA PROGRAMULUI ȘI OPȚIUNI SPECIALE

Butonul PORNIRE/OPRIRE

- Pentru a porni și opri aparatul, apăsați butonul **PORNIRE/OPRIRE**.

Prima pornire a aparatului

- Conectați mașina la sursa de alimentare.
- Apăsați butonul **"PORNIRE/OPRIRE"** .
- Pe ecran va apărea mesajul **"SETARE LIMBĂ"** urmat de **"ENGLISH"**.
- Prin apăsarea butonului **"SELECTARE"**  puteți selecta limba preferată.
- Pentru a accepta alegerea limbii, apăsați butonul **"CONFIRMARE"** . Imediat după, mesajul **"BINE AȚI VENIT"** va apărea pe afișaj, o singură dată și toate indicatoarele luminoase se vor stinge.
- Programul prestabilit **"ECO"** va apărea pe afișaj.

- Pentru a adapta ciclul de spălare la tipul de vase murdare, apăsați butonul program.

- Selectați opțiunile de spălare dacă este necesar.

- Press butonul **"PORNIRE/RESETARE"**



AVERTISMENT:

În eventualitatea în care mașina rămâne pornită fără a selecta sau a iniția un program, după 5 minute, mașina de spălat se va opri automat.

AFIȘAJ

Afișajul afișează o mulțime de informații privind executarea programului, timpul rămas, consumul de energie și de apă al fiecărui program și opțiunile setate.

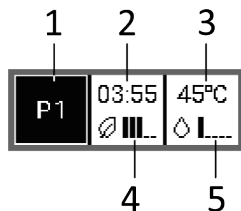

1. Indică programul de spălare selectat.
2. Indică durata programului și, după ce programul a început, afișează timpul rămas până la sfârșitul ciclului.
3. Indică temperatura de spălare selectată.
4. Consumul de energie este afișat cu 5 segmente care oferă informații privind consumul în funcție de programul ales.
5. Consumul de apă este afișat cu 5 segmente care oferă informații privind consumul în funcție de programul ales.

AFIȘAJ EXTERN FREESTANDING

Afișajul extern vă permite să fiți în permanență informat cu privire la funcționarea dispozitivului.

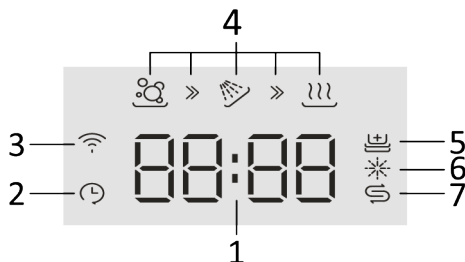

1. AFIȘAREA TIMPULUI RĂMAS

Indică timpul de spălare pentru fiecare program selectat și timpul rămas până la sfârșitul programului.

2. Indicatorul luminos "AMÂNARE PORNIRE"

3. Indicatorul luminos "ÎNREGISTRARE WI-FI"

4. Indicatorul luminos "Etape program"

5. Indicatorul luminos "ADDISH"

6. Indicatorul luminos "RECIPIENT AGENT DE CLĂTIRE GOL"

7. Indicatorul luminos "RECIPIENT SARE GOL"

Modele cu senzor de murdărie (numai la anumite modele).

Mașina de spălat vase este prevăzută cu un senzor de murdărie, capabil să analizeze nivelul de murdărie a apei în toate **fazele programului "AUTOMAT" (a se vedea legenda programului)**. Acest dispozitiv adaptează automat parametrii ciclului de spălare la nivelul real de murdărie de pe vase, deoarece murdărirea apei este legată de cantitatea de murdărie de pe vase. Astfel, sunt garantate rezultate excelente de spălare, optimizând în același timp consumul de apă și energie.

LUMINĂ PARȚIALĂ



Este o bară de stare, a cărei funcție principală este de a indica progresul spălării (LUMINA PARȚIALĂ se stinge treptat pe măsură ce spălarea se apropie de sfârșit). Diferitele funcții ale barei vor fi explicate mai detaliat la în paragrafele următoare.

Următoarea pornire a aparatului

Țineți apăsat butonul **PORNIRE/OPRIRE** pentru a porni mașina. Pe afișaj va apărea programul **"ECO"** sau programul pe care ați decis să îl utilizați, atunci când mașina de spălat vase este pornită, (pentru a salva programul, consultați „meniul SETĂRI” din secțiunea specifică **"FUNCȚIE MEMO"**).

Programe "AUTOMATE"

Modelele cu senzor de încărcare inteligent

Datorită unui algoritm care analizează gradul de murdărie al vaselor în timp real, programul **"SMART AI - SMART AI PRO"** setează automat temperatura ideală și timpul de spălare, optimizând consumul de apă și de electricitate.

Programe "IMPULS" sau "INTERMITENT". (Numai la anumite modele)

Unele programe folosesc un sistem de spălare cu impuls sau intermitent (în funcție de model), care reduce consumul, zgomotul și oferă performanțe mai bune.

Funcționarea "intermitentă" a pompei de spălare NU trebuie considerată o defecțiune; este o caracteristică a spălării pe bază de impulsuri și, prin urmare, ar trebui considerată o caracteristică normală a programului.

Întreruperea unui program

Nu este recomandată deschiderea ușii în timpul rulării unui program, mai ales în timpul fazelor principale de spălare și a celor finale de clătire la cald. Cu toate acestea, dacă ușa este deschisă în timp ce rulează un program (de exemplu, pentru a adăuga vase), aparatul se oprește automat. Închideți ușa, **fără să apăsați niciun buton**. Ciclul va fi reluat de unde a rămas.



AVERTISMENT:

Dacă deschideți ușa în timpul ciclului de uscare, un semnal intermitent de alarmă vă va atrage atenția că ciclul de uscare nu s-a terminat încă.

Modificarea unui program în derulare

Dacă doriți să anulați și să modificați un program care se derulează, procedați după cum urmează:

1. Deschideți ușa.
2. Țineți apăsat butonul **"PORNIRE/RESETARE"**  timp de cel puțin 3 secunde.
3. Numărătoarea inversă apare pe afișajul **"3-2-1"** în timp ce butonul **"RESETARE"** este apăsat.
4. Pe ecran va apărea mesajul **"RESETARE"** și se vor auzi niște sunete.
5. Programul în desfășurare va fi anulat și pe afișaj apare fie programul **"ECO"**, fie programul pe care ați decis să îl utilizați, memorându-l la pornirea mașinii de spălat vase.
6. În acest moment, puteți seta un nou program.



AVERTISMENT:

Înainte de a începe un nou program, trebuie să verificați dacă mai există detergent în dozator. Dacă este necesar, completați cu detergent.

Operațiunile programului FREESTANDING

În timpul derulării programului, afișajul indică timpul rămas până la sfârșitul ciclului și numele programului setat prin apăsarea oricărui buton.

În plus, afișajul extern indică etapele de spălare în care se află programul.

- **SPĂLARE** 

- **CLĂTIRE** 

- **USCARE** 

LUMINA PARȚIALĂ va indica progresul spălării; bara se stinge treptat pe măsură ce spălarea se apropie de sfârșit.



RO

Dacă există o întrerupere a sursei de alimentare în timpul funcționării mașinii de spălat vase, aparatul este prevăzut cu o memorie specială unde se stochează programul selectat și, atunci când alimentarea este restabilă, reia programul de unde a rămas.

Sfârșitul programului

Sfârșitul programului va fi indicat prin 3 semnale cu durată de 3 secunde, intercalate cu o pauză de 20 de secunde. Mașina de spălat se va opri după un minut. În același timp, mesajul **"SFÂRȘIT"** va apărea pe afișaj timp de un minut.



Cuvântul **"SFÂRȘIT"** va apărea pe afișajul extern.



BARA LUMINOASĂ va indica sfârșitul programului printr-o secvență de lumini.

Doar la modelele cu opțiunea **AUTO DOOR**, în timpul etapei de uscare, ușa se va deschide automat și va trebuie să așteptați semnalul aferent încheierii ciclului înainte de a scoate vasele.

Butonul SETĂRI 5"

SETĂRI 5"

Mașina de spălat vase vine cu anumite setări din fabrică. Cu toate acestea, puteți ajusta diferiții parametri la nevoile dvs. de spălare din meniul de setări.

Următorii parametri pot fi ajustați (**LIMBĂ** → **PASTILE** → **ELIMINARE CALCAR** → **AGENT DE CLĂTIRE** → **ALARMĂ** → **FUNCȚIE MEMO** → **ILUMINARE INTERIOARĂ***).

* Doar în modelele prevăzute cu ea

Începeți ÎNTOTDEAUNA procedura cu mașina de spălat vase oprită.



Atunci când opțiunea este activată, aceasta rămâne activată până când este eliminată, chiar dacă mașina de spălat vase este oprită.

SETĂRILE DE LIMBĂ

1. Porniți mașina de spălat vase cu butonul **"PORNIRE/OPRIRE"** .

2. Țineți apăsat butonul **"SETĂRI"**  5" timp de aproximativ 5 secunde. Când intrați în meniu, se va auzi un sunet și se vor aprinde cele trei indicatoare luminoase pentru **SELECTARE** și **CONFIRMARE**.



3. Mesajul **"SETĂRI"** apare pe afișaj.

4. Prin apăsarea butonului **"SELECTARE"**   puteți selecta parametrii succesivi care trebuie ajustați.

5. Selectați setarea **"LIMBĂ"** care apare pe afișaj.

6. Apăsați butonul **"CONFIRMARE"**  pentru a accesa setările de limbă.

7. Pe afișaj va apărea **"ENGLISH"**.

8. Apăsați butonul **"SELECTARE"**   pentru a alege noua limbă.

9. Apăsați butonul **"CONFIRMARE"**  pentru a confirma setarea limbii alese; pe afișaj va apărea mesajul **"LIMBĂ"** și se va emite un sunet scurt.

10. Pentru a ieși din meniu, apăsați butonul **"SETĂRI"**  5" sau orice buton de program.

TIP DE DETERGENT

Această opțiune vă permite să alegeți ce detergent să folosiți pentru spălare.

- LICHID













În opțiunea de detergent lichid este posibilă utilizarea detergentului **GEL** și **PULBERE**, în afara celui lichid.

- PASTILE

Această opțiune permite utilizarea optimă a pastilelor ("3 în 1"/"4 în 1"/"5 în 1" etc.). Apăsarea acestui buton schimbă programul de spălare setat pentru a obține cele mai bune performanțe, prin utilizarea de pastile sau detergenți combinați; în plus, indicatorii de sare și agent de clătire sunt dezactivați.

Această opțiune este recomandată atunci când se utilizează programul RAPID, a cărui durată va fi prelungită, permițând o performanță îmbunătățită a pastilelor de detergent.

Activarea opțiunii **"PASTILE"** este afișată pe unele modele nu numai pe afișaj, ci și pe un indicator special de avertizare  care se aprinde.



1. Porniți mașina de spălat vase cu butonul **"PORNIRE/OPRIRE"** .
2. Țineți apăsat butonul **"SETĂRI"**  5" timp de aproximativ 5 secunde.
3. Mesajul **"SETĂRI"** apare pe afișaj.
4. Prin apăsarea butonului **"SELECTARE"**  , se poate selecta parametrul care urmează să fie reglat.
5. Selectați pe ecran setarea **"TIP DE DETERGENT"**.
6. Apăsați butonul **"CONFIRMARE"** ✓ pentru a accesa setările.
7. Pe ecran apare opțiunea **"LICHID"** sau **"PASTILE"**.
8. Apăsați butonul **"SELECTARE"**   pentru a alege SETAREA.
9. Apăsați butonul **"CONFIRMARE"** ✓ pentru a confirma setarea; numele opțiunii va apărea pe afișaj și se va auzi un sunet scurt.
10. Pentru a ieși din meniu, apăsați butonul **"SETĂRI"**  5" sau orice buton de program.
3. Mesajul **"SETĂRI"** apare pe afișaj.
4. Prin apăsarea butonului **"SELECTARE"**   puteți selecta parametrul succesiv care trebuie ajustați.
5. Selectați setarea **"ELIMINARE CALCAR"**.
6. Apăsați butonul **"CONFIRMARE"** ✓ pentru a confirma parametrul selectat.
7. Nivelul setat apare pe afișaj (nivelul setat din fabrică este **"S4"**).
8. Apăsați butonul **"SELECTARE"**   pentru a alege diferite niveluri de setare.
9. Confirmați opțiunea aleasă apăsând **"CONFIRMARE"** ✓.
10. **"ELIMINARE CALCAR"** se va derula pe afișaj.
11. Pentru a ieși din meniu, apăsați butonul **"SETĂRI"**  5".

Pentru a modifica din setarea de balsam, urmați aceeași procedură.

ELIMINARE CALCAR

Ajustați setarea unității de dedurizare a apei conform gradului de duritate al apei, după cum urmează:

Mașina de spălat vase trebuie oprită ÎNTOTDEAUNA înainte de a iniția această procedură.

1. Porniți mașina de spălat vase cu butonul **"PORNIRE/OPRIRE"** .
2. Țineți apăsat butonul **"SETĂRI"**  5" timp de aproximativ 5 secunde.



AVERTISMENT:

Dacă nu puteți finaliza procedura, opriți mașina de spălat vase apăsând butonul **"PORNIRE/OPRIRE"** și inițiați din nou procedura de la început (PASUL 1).

AGENT DE CLĂTIRE



Reglarea cantității de agent de clătire

Începeți ÎNTOTDEAUNA procedura cu mașina de spălat vase oprită.

1. Porniți aparatul prin apăsarea butonului **"PORNIRE/OPRIRE"** .



2. Țineți apăsat butonul **"SETĂRI"**  5" (**5Sec.**) și se va auzi un sunet scurt.

3. Mesajul **"SETĂRI"** apare pe afișaj.

4. Apăsați pe butonul **"SELECTARE"**   pentru a naviga prin submeniul.

5. Alegeți opțiunea **"AGENT DE CLĂTIRE"**.

6. Apăsați **"CONFIRMARE"**  pentru a accesa nivelurile de reglare.

7. Apăsați **"SELECTARE"**   pentru a alege valoarea (R1.....R6). La nivelul R0, nu se distribuie niciun agent de clătire.

8. Apăsați **"CONFIRMARE"** .

9. Apăsați **"SETĂRI"**  5" (**5Sec.**) pentru a ieși din meniul de setări.

SELECȚII ȘI SETĂRI INDICATORUL ALARMĂ

Alarma care se aude la apăsarea butoanelor utilizate pentru selectarea și setarea funcțiilor și a opțiunilor de spălare, poate fi activat/dezactivat după cum urmează (este activat în mod prestabil).





AVERTISMENT:

Semnalul sonor va rămâne întotdeauna activ atunci când mașina este pornită și oprită, la începutul sau la sfârșitul unui ciclu de spălare sau în cazul unei probleme sau erori a mașinii.

1. Porniți mașina de spălat vase cu butonul **"PORNIRE/OPRIRE"** .



2. Țineți apăsat butonul **"SETĂRI"**  5" timp de aproximativ 5 secunde. Când intrați în meniu, se va auzi un sunet și se vor aprinde cele trei indicatoare luminoase pentru SELECTARE și CONFIRMARE.

3. Mesajul **"SETĂRI"** apare pe afișaj.

4. Prin apăsarea butonului **"SELECTARE"**  , se poate selecta parametrul care urmează să fie reglat.

5. Selectați pe afișaj setarea **"ALARMĂ"**.

6. Apăsați butonul **"CONFIRMARE"**  pentru a accesa setările.

7. Alegeți dintre cele două setări care apar pe afișaj cu ajutorul butonului **"SELECTARE"**  :
- DA
- NU

8. Apăsați butonul **"CONFIRMARE"**  pentru a confirma setarea; numele opțiunii va apărea pe afișaj și se va auzi un sunet scurt.

9. Pentru a ieși din meniu, apăsați butonul **"SETĂRI"**  5" sau orice buton de program.



FUNCȚIA MEMO

Pentru a activa stocarea ultimului program utilizat, procedați după cum urmează:

1. Porniți mașina de spălat vase cu butonul **"PORNIRE/OPRIRE"** .



2. Țineți apăsat butonul **"SETĂRI"**  5" timp de aproximativ 5 secunde. Când intrați în meniu, se va auzi un sunet și se vor aprinde cele trei indicatoare luminoase pentru SELECTARE și CONFIRMARE.

3. Mesajul **"SETĂRI"** apare pe afișaj.

4. Prin apăsarea butonului **"SELECTARE"**  , se poate selecta parametrul care urmează să fie reglat.

5. Selectați **"UTILIZAT ULTIMA DATĂ"** setarea de pe afișaj.

6. Apăsați butonul **"CONFIRMARE"**  pentru a accesa setările.

7. Alegeți dintre cele două setări care apar pe afișaj cu ajutorul butonului **"SELECTARE"**  :
- DA
- NU

8. Apăsați butonul **"CONFIRMARE"**  pentru a confirma setarea; numele opțiunii va apărea pe afișaj și se va auzi un sunet scurt.

9. Pentru a ieși din meniu, apăsați butonul **"SETĂRI"**  5" sau orice buton de program.

spălat vase. Luminile se aprind imediat ce mașina este pornită cu butonul **PORNIRE/OPRIRE** .

După o perioadă de 5 min. mașina de spălat vase intră în stand-by, stingând luminile.



După sfârșitul ciclului, apăsați butonul **PORNIRE/OPRIRE**  pentru a utiliza din nou iluminarea interioară..

Lumina nu se aprinde atunci când mașina este în starea de amânare pornire sau de pauză.

1. Porniți mașina de spălat vase cu butonul **"PORNIRE/OPRIRE"** .



2. Țineți apăsat butonul **"SETĂRI"**  5" timp de aproximativ 5 secunde. Când intrați în meniu, se va auzi un sunet și se vor aprinde cele trei indicatoare luminoase pentru SELECTARE și CONFIRMARE.

3. Mesajul **"SETĂRI"** apare pe afișaj.

4. Prin apăsarea butonului **"SELECTARE"**  , se poate selecta parametrul care urmează să fie reglat.

5. Selectați pe afișaj setarea **"ILUMINARE INTERIOARĂ"**.

6. Apăsați butonul **"CONFIRMARE"**  pentru a accesa setările.

7. Alegeți dintre cele două setări care apar pe afișaj cu ajutorul butonului **"SELECTARE"**  :
- DA
- NU

8. Apăsați butonul **"CONFIRMARE"**  pentru a confirma setarea; numele opțiunii va apărea pe afișaj și se va auzi un sunet scurt.

ILUMINARE INTERIOARĂ (doar în modelele prevăzute cu această opțiune)

Sistemul inovator de iluminare interioară a fost proiectat conform standardelor estetice înalte pentru a face mașina de spălat vase și mai funcțională. Când încărcați sau goliți mașina de spălat vase, două lumini LED puternice luminează interiorul mașinii de

9. Pentru a ieși din meniu, apăsați butonul "SETĂRI"  5" sau orice buton de program.

OPȚIUNI



AVERTISMENT:

Nu toate opțiunile pot fi combinate între ele sau pot fi active în cadrul programului ales.
(consultați lista de programe)

Butonul "ULTRA DRY" (numai la anumite modele)

Un sistem inovator cu ventilator dublu, care încălzește aerul ambiental și permite circulația sa în cuvă. Modulul de condensare reduce umiditatea, asigurând o performanță de uscare îmbunătățită în ceea ce privește timpul și rezultatele la sfârșitul ciclului. Ideal pentru plastic sau obiecte cu suprafețe netede.

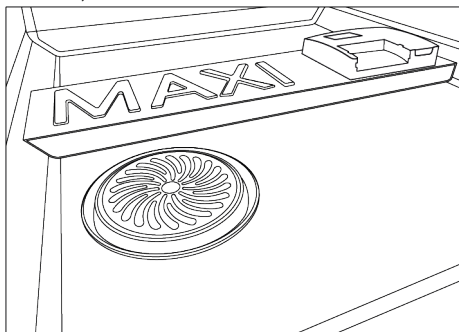

AVERTISMENT:

Nu acoperiți grilajele de protecție ULTRA DRY.



AVERTISMENT:

Nu introduceți obiecte în fantele grilajului de protecție ULTRA DRY, pentru a nu deteriora produsul.



AVERTISMENT:

Atunci când scoateți coșul pentru a descărca vasele, aveți grijă să nu loviți grilajul de protecție a sistemului ULTRA DRY cu coșul pentru tacâmuri. Verificați dacă este amplasat corect coșul. În caz contrar, la închiderea ușii, grilajul de protecție al sistemului ULTRA DRY poate lovi coșul și poate suferi deteriorări.



AVERTISMENT:

Pentru a garanta funcționarea corectă a dispozitivului ULTRA DRY, evitați blocarea fanelor grilajului care protejează încălzitorul de pe lateral.

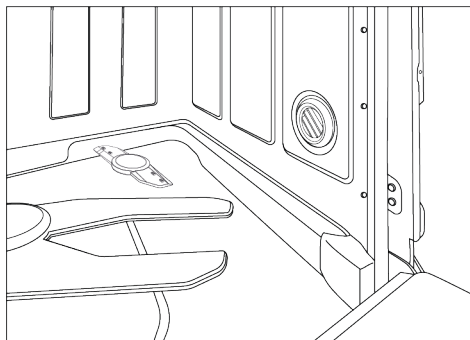

Butonul "EXTRA DRY" (numai la anumite modele)

Această opțiune vă permite să obțineți cea mai mare eficiență de uscare, prin creșterea temperaturii apei de spălare în timpul ultimei faze a ciclului de spălare.

Butonul "CUTLERY BOOST" (numai la anumite modele)

În unele programe de spălare (consultați lista de programe) puteți activa această funcție pentru a crește presiunea de spălare

a duzei, ceea ce permite o spălare de mai bună calitate a tacâmurilor introduse în cel de-al treilea coș.

Butonul "AUTO DOOR" (numai la anumite modele)

Această opțiune activează un dispozitiv special care deschide ușa câțiva centimetri în timpul sau la sfârșitul ciclului de uscare (în funcție de programe), favorizând o uscare mai naturală și mai eficientă a vaselor. Durata ciclului selectat va fi modificată automat, pentru a optimiza temperaturile utilizate în faza de clătire, permițând o reducere semnificativă a consumului de energie. Deschiderea ușii în ultima etapă de uscare permite recircularea aerului, ceea ce elimină riscul de apariție a mirosurilor neplăcute.

Când ușa se deschide, mesajul "AUTO DOOR" va apărea pe afișaj.

Această opțiune va fi activă automat în programul "ECO". Există totuși opțiunea de a o dezactiva.



AVERTISMENT:

Având această opțiune selectată, nu trebuie să împiedicați în niciun fel deschiderea ușii sau să o forțați să se închidă, deoarece acest lucru ar deteriora mecanismul. Lăsați spațiu din fața ușii liber și înainte de a o închide așteptați ca dispozitivul de deschidere să se reactiveze.

Butonul "ACTIVE HYGIENE PROTECTION" (numai la anumite modele)

Sistemul ACTIVE HYGIENE PROTECTION vă permite să igienizați mașina de spălat vase și vasele, eliminând până la 99% din viruși, bacterii și alergeni. Odată activat prin intermediul butonului corespunzător, 

temperaturile ciclului cresc la peste 65° C, inițiind un puternic tratament de igienizare a coșurilor și principalelor componente din plastic din interiorul mașinii de spălat vase.

ADDISH (posibilitatea de adăuga vase după ce programul a început) (FREEESTANDING)

Atunci când **începe** Progr.ul, trebuie doar să deschideți ușa și să adăugați mai multe vase atunci când se aprinde indicatorul luminos **ADDiSH**. Aparatul se va opri automat, iar timpul rămas până la sfârșitul ciclului va clipi intermitent pe afișaj. Închideți ușa, **fără a apăsa niciun buton**. Ciclul va fi reluat din momentul în care a fost oprit. Atunci când indicatorul luminos se stinge, nu se mai recomandă adăugarea de vase.

Deschideți ușa încet și cu atenție, pentru a evita să vă udați cu stropi din apa mașinii.

Adăugarea de vase după ce indicatorul luminos ADDISH s-a stins este ferm descurajată, întrucât acest lucru poate afecta performanța de spălare.



AVERTISMENT

Dacă deschideți ușa în timpul ciclului de uscare, un semnal sonor intermitent vă informează că ciclul de uscare nu s-a încheiat încă.

Buton JUMĂTATE DE CUVĂ (numai la anumite modele)

Dezvoltat special pentru încărcături mici, cu grad de murdărie redus, care ocupă aproximativ jumătate din capacitatea mașinii de spălat vase. Selectarea acestei opțiuni vă permite să economisiți timp, energie și apă.

După selectarea programului, apăsați butonul și indicatorul luminos se va aprinde. Dacă această opțiune nu este compatibilă cu programul setat, se va auzi un sunet.

La modelele doar cu versiunea **PRO**, puteți alege și coșul de spălat.

De fiecare dată când este apăsat butonul de jumătate de cuvă, coșul de spălare va apărea pe afișaj.



Ambele coșuri.



Coș inferior.



Coș superior.



La modelele cu al 3-lea coș, acesta va fi mereu activ.

Buton "BLOCARE PENTRU COPII" 5"

ACTIVARE BLOCARE PENTRU COPII

Mașina de spălat vase este prevăzută cu blocare electronică pentru copii. Blocarea pentru copii dezactivează comenzile, împiedicând astfel efectuarea modificărilor nedorite sau accidentale.

Blocarea pentru copii poate fi activată sau dezactivată după cum urmează:

1. Porniți mașina de spălat vase apăsând butonul **"PORNIRE/OPRIRE"** .
2. Apăsați butonul **"BLOCARE PENTRU COPII"**  5" timp de aproximativ 5 secunde.
3. Afișajul va afișa **"BLOCARE COMENZI"** și se va auzi un semnal sonor scurt.
4. Doar butonul **"PORNIRE/OPRIRE"**  va rămâne activ.

5. De fiecare dată când apăsați tastele dezactivate, textul **"BLOCARE PORNITĂ"** va fi afișat.

DEZACTIVAREA FUNCȚIEI BLOCARE PENTRU COPII

1. Apăsați butonul **"BLOCARE COMENZI"**  5" timp de aproximativ 5 secunde.
2. **"BLOCARE OPRITĂ"** va apărea pe afișaj și se va auzi un semnal sonor scurt.

Dacă opriți mașina cu butonul "PORNIRE/OPRIRE", data viitoare când porniți mașina, blocarea pentru copii va fi activată.

Butonul "AMÂNARE PORNIRE"



Selectare Amânare pornire

Acest buton vă permite să programați începerea ciclului de spălare, cu o întârziere între 0:30 și 24 de ore.

Pentru a seta amânarea pornirii, procedați după cum urmează.

1. Porniți mașina de spălat vase ținând apăsat butonul **"PORNIRE/OPRIRE"**  timp de aproximativ 3 secunde.
2. Selectați programul de spălare.
3. Apăsați butonul **"AMÂNARE PORNIRE"**  (pe afișaj va apărea **"0:30"**).
4. Apăsați din nou butonul pentru a extinde întârzierea (la fiecare apăsare, întârzierea este extinsă cu 30 de minute, până la un maxim de 4 ore). După aceea, de fiecare dată când butonul este apăsat, întârzierea va crește cu 1 oră, până la maxim de 24 de ore. Apăsarea butonului din nou, după o întârziere de 24:00, va reveni la 0:00 (amânare pornire dezactivată).

5. Setările pentru amânarea pornirii vor rămâne vizibile pe afișaj timp de 5 secunde sau până când sunt apăstate butoanele **PORNIRE/OPRIRE – ÎNREGISTRARE WI-FI – AMÂNARE PORNIRE – PORNIRE**.

Schimbarea programului nu modifică timpul de întârziere și indicatorul LED va rămâne aprins.

Când apăsați butonul "AMÂNARE PORNIRE", va fi afișată ultima setare efectuată.

Numărătoare inversă și pornirea programului cu AMÂNARE PORNIRE

1. Când întârzierea este setată la un program:

- Apăsați **"PORNIRE/RESETARE"** 

2. Indicatorul luminos **"AMÂNARE PORNIRE"** rămâne aprins până la sfârșitul timpului setat.

3. Numărătoarea inversă a timpului de întârziere începe să afișeze **"PORNIRE ÎN XX: XX"**.

4. Ora va fi afișată cu un interval „la fiecare 30 de minute” în cele 24 de ore, iar în ultimele 2 ore intervalul afișat va fi "la fiecare minut".

5. Dacă apăsați orice buton (cu excepția butoanelor **"PORNIRE/OPRIRE – Înregistrare Wi-Fi – AMÂNARE PORNIRE – PORNIRE"** timp de 3 secunde, numele programului **"P XX NUME"** este afișat (P + numărul programului + numele programului) pentru o singură derulare și apoi timpul de întârziere este afișat din nou.

În caz de întrerupere a curentului sau de oprire, mașina de spălat vase stochează timpul rămas înainte de pornire, care va fi reluat din punctul în care a fost întrerupt, imediat ce alimentarea cu energie este restabilită sau mașina este repornită.

Dacă doriți să anulați amânarea pornirii, procedați după cum urmează:

● Deschideți ușa.

● Țineți apăsat butonul **"PORNIRE/RESETARE"**  timp de cel puțin 3 secunde. Afișajul va afișa **"RESETARE"** și se vor auzi niște sunete.

● Amânarea pornirii și programul selectat vor fi anulate. Numele programului va apărea pe afișaj.

● În acest moment, dacă doriți să porniți mașina de spălat vase, va trebui să setați din nou programul dorit și să selectați butoanele de opțiune, dacă este necesar.

LUMINILE DE AVERTIZARE DE PE AFIȘAJ

Indicator de avertizare "LIPSĂ SARE"

Când pe afișaj apare mesajul **"SARE"** sau, la modelele prevăzute cu acesta, se aprinde indicatorul corespunzător , umpleți rezervorul (consultați capitolul **"ADĂUGAREA SĂRII"**).

Dacă nivelul dedurizatorului este setat la 0, acest lucru nu se va întâmpla niciodată (consultați capitolul despre setarea dedurizatorului).

Indicatorul luminos de avertizare "FĂRĂ AGENT DE CLĂTIRE"

Când pe afișaj apare mesajul "AGENT DE CLĂTIRE" sau, la modelele unde acesta există, se aprinde indicatorul luminos respectiv , umpleți rezervorul.
(Consultați capitolul "ADĂUGAREA AGENTULUI DE CLĂTIRE")

Dacă nivelul AGENTULUI DE CLĂTIRE este setat la 0, acest lucru nu se va întâmpla niciodată.

INDICATORUL LUMINOS DE ALIMENTARE CU APĂ ÎNCHISĂ





Indică orice eroare a debitului de apă de intrare între robinet și mașina de spălat (consultați "DEPANARE ȘI GARANȚIE").

FUNȚIILE MAȘINII DE SPĂLAT VASE

Activarea sau excluderea programului MODUL DEMO:
(Program demonstrativ pentru a fi utilizat exclusiv în punctele de vânzare)

ACTIVAREA MODULUI DEMO

Începeți ÎNTOTDEAUNA procedura cu mașina de spălat vase oprită.

1. Pentru a porni MODUL DEMO, apăsați butonul "PORNIRE/OPRIRE"  și butoanele "JUMĂTATE DE CUVĂ"  simultan, timp de 10 secunde.
2. Mesajul "DEMO ON" se va derula de două ori pe afișaj.

3. Acum mașina este pregătită pentru simularea diferitelor programe și opțiuni.



Interacțiunea cu MODUL DEMO

- În "MODUL DEMO" puteți folosi mașina de spălat vase ca în condiții normale de funcționare, dar nu poate porni un program. Doar Programele, Opțiunile și Amânarea pornirii sunt active. De asemenea, puteți opri mașina de spălat vase.
- Dacă nu este apăsat niciun buton în decurs de 7 secunde, mașina de spălat vase revine la MODUL DEMO PASIV.

Când mașina de spălat vase este pornită și "MODUL DEMO" este încă activ, mesajul "DEMO ON" se derulează de două ori pe afișaj, pentru a avertiza utilizatorul că mașina se află în acest mod.

DEZACTIVAREA MODULUI DEMO

Începeți ÎNTOTDEAUNA procedura cu mașina de spălat vase oprită.

1. Pentru a dezactiva MODUL DEMO, apăsați butonul "PORNIRE/OPRIRE"  și butoanele "JUMĂTATE DE CUVĂ"  simultan, timp de 10 secunde.
2. Mesajul "DEMO OFF" se va derula de două ori pe afișaj.
3. Mașina de spălat vase se oprește.
4. Aparatul este acum gata să pornească și să se activeze în modul normal.

16. TELECOMANDĂ (WI-FI)

Acest aparat este dotat cu tehnologie **Wi-Fi** care permite controlarea la distanță a aparatului prin intermediul unei aplicații.

SINCRONIZAREA APARATULUI (ÎN APLICAȚIE)

- Descărcați aplicația **hOn** pe dispozitivul dvs. prin încadrarea următorului cod QR:



sau prin linkul:
go.haier-europe.com/download-app

Aplicația **hOn** este disponibilă pentru tabletele și smartphone-urile cu **Android** și **iOS**.

Pentru a descoperi toate detaliile opțiunilor **Wi-Fi**, explorați meniurile aplicației în modul **DEMO**.

- Asigurați-vă că routerul este pornit și că dispozitivul dvs. inteligent/tableta este conectată la rețeaua **Wi-Fi** domestică.

IMPORTANT Frecvența rețelei dvs. **Wi-Fi** de acasă trebuie să fie în banda de **2,4 GHz**. Nu puteți configura mașina dacă rețeaua dvs. domestică este setată la banda de **5 GHz**.

- Porniți funcția **BLUETOOTH** a dispozitivului dvs. inteligent/tabletei (dacă este disponibilă).
- Deschideți aplicația, creați un profil de utilizator și înscrieți aplicația, respectând instrucțiunile care apar pe afișajul dispozitivului.

Asociere efectuată cu succes

- Dacă asocierea cu aplicația se efectuează cu succes, indicatorul luminos "**Wi-Fi**" va rămâne aprins.

- Afișajul va afișa "**CONECTAT**", urmat de "**TELECOMANDA ON**".

- Acum puteți controla mașina de spălat vase din aplicație.

Asociere eșuată

Dacă asocierea cu aplicația eșuează (sau au trecut 5 minute):

- Indicatorul "**Wi-Fi**" se va stinge
- "**ÎNCEARCĂ DIN NOU**". va apărea pe afișajul produsului.
- Mașina de spălat vase nu se va conecta.
- Repetați procedura de asociere din aplicație.

Resetare WiFi

În cazul în care apar probleme sau dacă modificați setările routerului de la domiciliu (de ex.: modificarea denumirii/parolei rețelei, schimbarea furnizorului de servicii de internet etc.), trebuie să efectuați din nou procedura de asociere fie prin eliminarea produsului din aplicație, fie prin modificarea datelor de autentificare pentru rețeaua **Wi-Fi** în setările aparatului, din aplicație.

ACTIVAREA CONTROLULUI LA DISTANȚĂ

După asocierea corectă a aparatului cu aplicația (consultați secțiunea Asocierea aparatului), ori de câte ori doriți să utilizați...

- Asigurați-vă că routerul este pornit și conectat la internet.
- Încărcați mașina de spălat vase, încărcați detergentul, închideți ușa.
- Porniți mașina de spălat vase cu butonul "**PORNIRE/OPRIRE**" .

- Apăsăți scurt butonul "Wi-Fi"  Afișajul va afișa "SE CONECTEAZĂ...", urmat de "TELECOMANDA ON".
- Închideți ușa.

Pentru modelele încorporabile, faceți acest lucru înainte de a porni produsul.

- Acum este posibil să controlați mașina de spălat vase din aplicație.

DEZACTIVAREA CONTROLULUI LA DISTANȚĂ

- Pentru a ieși din controlul la distanță, apăsați din nou butonul "Wi-Fi"  butonul de pe aparat.

- Indicatorul "Wi-Fi" va lumina intermitent foarte lent

● Fără ciclu în desfășurare:

Pe afișajul produsului apare mesajul "TELECOMANDA OFF". Va fi posibil să selectați manual un nou ciclu..

● Cu un ciclu în desfășurare:

Pe afișajul produsului apare "TELECOMANDA OFF". Apoi afișajul va indica timpul rămas. Ciclul va fi finalizat fără controlul din aplicație.

Mod alternativ de a ieși din controlul la distanță.

- Apăsăți butonul "START/RESETARE"



timp de 3 secs

dacă se derulează un ciclu, aceasta va fi anulat, iar mașina va ieși din modul **CONTROL LA DISTANȚĂ**. Indicatorul luminos "Wi-Fi" va lumina intermitent foarte lent. Acum puteți începe un nou ciclu de spălare utilizând panoul de comenzi.

- Apăsăți butonul "PORNIRE/OPRIRE"  timp de 3 secunde (sau opriți alimentarea)

Dacă se derulează un ciclu, aceasta va fi pus pe pauză, iar mașina va ieși din modul **CONTROL LA DISTANȚĂ**. La pornirea din nou, indicatorul luminos "Wi-Fi" va lumina intermitent lent și orice ciclu în derulare va continua din punctul în care a fost întrerupt.

Deschiderea ușii, va fi dezactivat orice CONTROL LA DISTANȚĂ. Pentru a relua controlul din aplicație, închideți ușa.

Indicatorul luminos Wi-Fi

- Indică starea de conectare a produsului la rețeaua Wi-Fi domestică. Acesta poate fi:









- **APRINS:** control de la distanță activat.

- **LUMINEAZĂ INTERMITENT FOARTE LENT:** control la distanță dezactivat.

- **LUMINEAZĂ INTERMITENT LENT:** resetarea rețelei Wi-Fi (în timpul asocierii din aplicație).

- **LUMINEAZĂ INTERMITENT RAPID:** aparat asociat cu aplicația, dar fără conexiune **Wi-Fi**. Verificați funcționarea corectă a routerului sau acreditările modificate ale **Wi-Fi**-ului de acasă (numele și/sau parola rețelei). În acest caz, actualizați setările din aplicație, urmând instrucțiunile de pe smartphone.











17. LEGENDĂ PROGRAM

Programme		Description
P1		ECO Un program standard și cel mai eficient în ceea ce privește consumul combinat de energie și apă pentru vasele cu un grad normal de murdărie. Program standard, potrivit EN60436.
P2		UNIVERSAL Potrivit pentru vasele de uz zilnic, cu un grad normal de murdărie, acesta este programul dvs. de referință zilnic.
P3		INTENSIV Pentru tigăi foarte murdare și orice alte articole care necesită o spălare puternică și eficientă. Perfect conceput pentru farfurii, tigăi și oale foarte murdare.
P4		SMART AI Un program care selectează automat cea mai eficientă durată și temperatura a ciclului, în funcție de încărcătură și gradul de murdărie* *Numai la anumite modele.
P5		PRESPĂLARE Prespălare scurtă pentru vasele folosite în timpul zilei, când doriți să așteptați până când aveți o încărcătură completă.
P6		59MIN Acesta este un program de încărcare completă conceput pentru a spăla și usca în mai puțin de o oră, oferind aceeași performanță de spălare de înaltă calitate.
P7		RAPID 20' Acesta este un program de încărcare completă conceput pentru a spăla în doar 20 de minute.
P8		NOAPTE Programul perfect, conceput pentru a reduce nivelul de zgomot al mașinii de spălat vase la minimum.
P9		FLEX ZONE WASH Acest program ajustează automat intensitatea de spălare a celor două brațe de pulverizare (coșul superior și inferior) pentru a viza o zonă diferită a mașinii de spălat vase: un jet de apă mai blând și mai lent în coșul superior și un jet mai puternic și mai intens în cel inferior. coș.
P10		SMART AI PRO Program automat pentru un grad ridicat de murdărie și o încărcătură mare. Nivelurile de încărcare și murdărie* vor defini durata și temperatura ciclului *Senzorul pentru detectarea nivelului de murdărie este disponibil numai pentru anumite modele

RO

Spalare cu prespalare

La programele cu prespalare, se recomanda sa adaugati a doua doza de detergent (max. 6g) direct în masina de spalat vase.

Programme		Detergent prespălare	Programme "AUTOMATE" 4	Temperatură de spălare (°C)	Durată ¹ medie de spălare ³ (min.)	Funcții Și Opțiuni						
						Butonul "JUMĂTATE DE CUVĂ" 11	Butonul "EXTRA DRY" 1	Butonul "ULTRA DRY" 1	Butonul "CUTLERY BOOST" 1	Butonul "AUTO DOOR" 1	"POWER WASH" 1	"PASTILE" 2
P1	 ECO	-	-	45	235 - 239	DA*	DA	DA	DA	DA	N/A	DA
P2	 UNIVERSAL	-	-	60	129	DA*	DA	DA	DA	DA	DA	DA
P3	 INTENSIV	●	-	75	146	DA*	DA	DA	DA	DA	DA	DA
P4	 SMART AI	-	▲	45 - 50	90 - 110	DA*	DA	DA	N/A	DA	DA	DA
P5	 PRESPĂLARE	-	-	-	10	DA*	N/A	-	N/A	DA	N/A	-
P6	 59MIN	●	-	65	59	DA*	N/A	N/A	DA	DA	DA	DA
P7	 RAPID 20'	-	-	35	20	DA*	N/A	-	N/A	DA	N/A	DA
P8	 NOAPTE	-	-	55	255	DA*	DA	DA	DA	DA	N/A	DA
P9	 FLEX ZONE WASH	-	-	60	129	DA*	DA	DA	DA	DA	N/A	DA
P10	 SMART AI PRO	-	▲	65 - 75	140 - 160	DA*	DA	DA	N/A	DA	N/A	DA

● = Detergent prespălare

▲ = Programe "AUTOMATE" ⁴

¹= numai la anumite modele

²= Numai dacă funcția este activată prin SETĂRI.

³= Cu apă rece (15°C) - Toleranță ±10%-

Dacă folosiți apă fierbinte, timpul rămas până la sfârșitul programului este actualizat automat în timpul derulării programului.

Valorile sunt măsurate în laborator conform Standardului european **EN60436** (valorile pot varia în funcție de condițiile de utilizare).

Durata reală a ciclului de spălare variază în funcție de model.

⁴= programele "AUTOMATE" sunt optimizate datorită senzorului de murdărie care adaptează parametrii de spălare la nivelurile de murdărie ale vaselor.

* Opțiunea "JUMĂTATE DE CUVĂ/JUMĂTATE DE CUVĂ PRO", disponibilă în funcție de model

N/A = OPȚIUNEA NU ESTE DISPONIBILĂ

Programul **ECO** este adecvat pentru curățarea vasei cu un grad normal de murdărie și este cel mai eficient program în ceea ce privește combinația de consum de energie și apă. În plus, acest program este utilizat de instituțiile de reglementare pentru evaluarea conformității cu legislația UE în materie de proiectare ecologică.

Valorile indicate pentru alte programe în afara programului **ECO** sunt doar orientative. Durata ciclului depinde de mulți factori, precum temperatura apei, presiunea apei de la rețeaua de alimentare, temperatura ambiantă, cantitatea de detergent folosită și numărul și distribuția vaselor pe rafturile de încărcare.

18. UNITATEA DE DEDURIZARE A APEI

În funcție de sursa de alimentare, apa conține diverse tipuri de calcar și minerale care se depozitează pe vase, lăsând pete și marcaje albicioase. Cu cât mai mare este nivelul acestor minerale prezente în apă, cu atât mai dură este apa. Mașina de spălat vase este dotată cu o unitate de dedurizare a apei care, folosind săruri speciale de regenerare, generează apă dedurizată pentru spălarea vaselor. Gradul de duritate al apei dvs. poate fi obținut de la compania dvs. de alimentare cu apă.

Ajustarea dedurizatorului de apă

Dedurizatorul de apă poate trata apa cu un nivel de duritate de până la 90 °fH (gradare franceză) sau 50 °dH (gradare germană) prin intermediul a 8 setări.

Setările sunt listate în tabelul de mai jos, cu apa din sursa de alimentare relativă care va fi tratată.

Nivel	Duritate apă		Utilizare de sare de regenerare	Setarea dedurizatorului de apă
	°fH (gradare franceză)	°dH (gradare germană)		
0	0-5	0-3	NO	S0
1	6-10	4-6	SI	S1
2	11-20	7-11	SI	S2
3	21-30	12-16	SI	S3
4*	31-40	17-22	SI	S4
5	41-50	23-27	SI	S5
6	51-60	28-33	SI	S6
7	61-90	34-50	SI	S7

* Unitatea de dedurizare a apei este setată din fabrică la nivelul 4 (S4), întrucât acesta satisface cerințele majorității utilizatorilor.

Pentru setările pentru **ELIMINARE CALCAR**, consultați capitolul corespunzător "SETĂRI".

Informații despre regenerarea rășinii cu ajutorul sării.

Faza de regenerare se efectuează la sfârșitul unui ciclu de spălare sau la începutul ciclului următor.

În faza de regenerare a rășinii se consumă aproximativ **3,5 litri** de apă, cu un consum de energie de aproximativ **1Wh** și o creștere a duratei ciclului de aproximativ **7 minute**.

Pentru ciclul **Eco**, valorile sunt indicate în tabel.

Nivel	AFIȘAJ	Frecvență
S0	AFIȘAJ S0	Niciodată
S1	AFIȘAJ S1	1 la fiecare 9 cicluri
S2	AFIȘAJ S2	1 la fiecare 7 cicluri
S3	AFIȘAJ S3	1 la fiecare 5 cicluri
S4	AFIȘAJ S4	1 la fiecare 4 cicluri
S5	AFIȘAJ S5	1 la fiecare 3 cicluri
S6	AFIȘAJ S6	1 la fiecare 2 cicluri
S7	AFIȘAJ S7	Fiecare ciclu

19. PROBLEME TEHNICE SI GARANȚIE

Dacă considerați că mașina de spălat vase nu funcționează corect, consultați ghidul rapid furnizat mai jos cu privire la sfaturi practice privind modul de rezolvare a celor mai frecvente probleme. **Dacă eroarea persistă sau este recurentă, contactați Centrul de asistență tehnică.**

RAPORTĂRILE ERORILOR

RO

- **Modelele cu afișaj:** erorile sunt raportate cu un număr care le precede sau litera „E” (de ex., Eroarea 2 = E2) și un scurt semnal sonor.
- **Modelele fără afișaj:** eroarea este indicată prin clipirea LED-urilor în funcție de numărul erorii, urmată de o pauză de 5 secunde (exemplu: Eroare 2 = două clipiri – pauză 5 secunde – două clipiri – etc...).

Numai la modelele cu afișaj

Sunt afișate erorile	Semnificație și soluții
"FĂRĂ APĂ" cu un scurt semnal sonor (numai la anumite modele). (Lumina de avertizare este prezentă doar la unele modele)  EROARE E2 (cu afișaj) cu un scurt semnal sonor	Mașina de spălat vase nu se umple cu apă Asigurați-vă că alimentarea cu apă este deschisă. Asigurați-vă că furtunul de alimentare cu apă nu este îndoit sau strivit. Asigurați-vă că țeava de scurgere este la înălțimea corespunzătoare (consultați secțiunea de instalare).
	Închideți alimentarea cu apă, deșurubați furtunul de alimentare cu apă din spatele mașinii de spălat vase și verificați ca filtrul „cu nisip” să nu fie înfundat.
EROARE E3 (cu afișaj) cu un scurt semnal sonor	Mașina de spălat vase nu drenează apa Asigurați-vă că țeava de scurgere nu este îndoită, sau blocată, și că filtrul nu este înfundat.
	Asigurați-vă că sifonul nu este înfundat.
EROARE E4 (cu afișaj) cu un scurt semnal sonor	Scurgere de apă Asigurați-vă că țeava de scurgere nu este îndoită, sau blocată, și că filtrul nu este înfundat.
	Asigurați-vă că sifonul nu este înfundat.
EROARE E8 (cu afișaj) cu un semnal audio scurt	Elementul de încălzire a apei nu funcționează corect sau placa filtrului este înfundată Curățați placa filtrului.
	Probleme cu nivelul apei; verificați placa filtrului înfundată. Curățați placa filtrului.
EROARE E18 (cu afișaj) cu semnal audio scurt	

EROARE E21 (cu afișaj) cu un semnal audio scurt	Alimentare necontrolată cu apă, cu supapă solenoidală deschisă.
	Închideți imediat robinetul de apă și deconectați aparatul de la sursa de curent electric.
Oricare alt cod (cu afișaj)	Opriti mașina și scoateți ștecherul din priză, așteptați un minut. Porniți mașina și un nou program. Dacă apare din nou eroarea, contactați un centru de service autorizat.

Numai la modelele fără afișaj

În cazul în care apar erori sau defecțiuni în timpul derulării unui program, indicatorul luminos care corespunde ciclului selectat va clipi rapid și se va auzi un semnal sonor intermitent. În acest caz, opriți mașina de spălat vase apăsând butonul "PORNIRE/OPRIRE". **După ce verificați pentru a vă asigura că alimentarea cu apă este deschisă, că țeava de drenare nu este îndoită și că sifonul sau filtrele nu sunt înfundate, setați din nou programul selectat.**

Dacă eroarea persistă, contactați Centrul de asistență tehnică.

Această mașină de spălat vase este dotată cu un dispozitiv de siguranță la debit în exces, în eventualitatea unei probleme, evacuând automat apa în exces.



AVERTISMENT

Pentru a asigura funcționarea corectă a dispozitivului de siguranță la debit în exces, vă recomandăm să nu mutați sau să nu înclinați mașina de spălat vase în timpul funcționării. În cazul în care este necesară înclinarea sau mutarea acesteia, vă rugăm să vă asigurați că ciclul de spălat este complet și că în aparat nu rămâne apă.

Alte erori

EROARE	CAUZĂ	SOLUȚIE
1. Nu funcționează niciun program	Ștecărul nu este conectat la priză	Conectați ștecărul electric
	Butonul P/O nu este apăsat	Apăsați butonul
	Ușa este deschisă	Închideți ușa
	Nu se alimentează cu curent	Verificați
2. Mașina de spălat vase nu se umple cu apă	Consultați punctul 1	Verificați
	Robinetul de apă este închis	Deschideți robinetul de apă
	Furtunul de alimentare cu apă este îndoit	Eliminați îndoiturile furtunului
	Filtrul furtunului de apă este înfundat	Curățați filtrul la capătul furtunului

EROARE	CAUZĂ	SOLUȚIE
3. Mașina de spălat vase nu evacuează apa	Filtrul este murdar	Curățați filtrul
	Țeava de scurgere este îndoită	Eliminați îndoirurile țevii
	Extensia țevii de scurgere nu este conectată corect	Urmați cu atenție instrucțiunile pentru conectarea țevii de scurgere
	Conexiunea la evacuarea din perete este îndreptată în jos și nu în sus	Apelați un tehnician calificat
4. Mașina de spălat vase evacuează apă în continuu	Poziția țevii de scurgere este prea joasă	Ridicați țeava de scurgere cu cel puțin 40 cm peste nivelul podelei
5. Brațele de pulverizare nu se aud rotindu-se	Cantitate excesivă de detergent	Reduceți cantitatea de detergent Utilizați detergent adecvat
	Un articol împiedică brațele să se rotească	Verificați
	Placa de filtrare și filtrul sunt foarte murdare	Curățați placa și filtrul
6. La aparatele electronice fără afișaj: unul sau mai multe indicatoare luminoase clipesc intermitent rapid	Alimentarea cu apă este oprită	Oprii aparatul Dați drumul la robinet Resetați ciclul
7. Vasele sunt spălate parțial	Consultați punctul 5	Verificați
	Partea de jos a tigăilor nu a fost spălată bine	Resturile de mâncare arsă trebuie înnuiate înainte de a pune tigăile în mașina de spălat vase
	Marginea tigăilor nu a fost spălată bine	Repoziționați tigăile
	Brațele de pulverizare sunt parțial blocate	Scoateți brațele de pulverizare deșurubând piulițele inelului în sens orar și spălați sub jet de apă curentă
	Vasele nu au fost încărcate corect	Nu puneți vasele prea apropiate unele de celelalte
	Capătul țevii de scurgere este scufundat în apă	Capătul țevii de scurgere nu trebuie să intre în contact cu debitul de apă spre exterior
	A fost măsurată o cantitate incorectă de detergent sau detergentul este vechi și solid	Creșteți măsura conform gradului de murdărie al vaselor sau schimbați detergentul
	Capacul rezervorului de sare nu este închis corect	Strângeți-l bine
	Programul de spălat nu este suficient de metodic	Alegeți un program mai puternic
8. Detergentul nu este eliberat sau este eliberat parțial	Tacâmurile, vasele, tigăile etc., opresc dozatorul de detergent să se deschidă	Poziționați vasele, astfel încât să nu obstrucționeze dozatorul

EROARE	CAUZĂ	SOLUȚIE
9. Prezența petelor albe pe vase	Apa din rețeaua de alimentare este prea dură	Verificați nivelul de sare și de mijloc de clătire și ajustați-l. Dacă eroarea persistă, contactați Centrul de asistență tehnică
10. Zgomot în timpul spălării	Vasele se lovesc unele de celelalte	Reverificați încărcarea vaselor în coș
	Brațele care se rotesc se lovesc de vase	Reverificați încărcarea vaselor în coș
11. Vasele nu sunt complet uscate	Debit de aer inadecvat	Lăsați ușa mașinii de spălat vase deschisă ușor la sfârșitul programului de spălat pentru a permite uscarea naturală a vaselor
	Mijlocul de clătire lipsește	Umpleți dozatorul de mijloc de clătire

N.B.: În cazul în care oricare dintre situațiile de mai sus duce la o performanță greșită de spălare sau la o clătire insuficientă, eliminați depozitele de murdărie de pe vase manual, întrucât ciclul final de uscare întărește murdăria, îngreunând eliminarea la o spălare ulterioară.

În cazul în care eroarea persistă, contactați Centrul de asistență tehnică, citând modelul mașinii de spălat vase. Acesta se regăsește pe placa din secțiunea superioară a interiorului ușii mașinii de spălat vase sau pe garanție. Aceste informații vor facilita o remediere mai rapidă, mai eficientă.

Cu excepția listei de piese de schimb disponibile pe site-ul nostru, în niciun caz nu trebuie să reparați sau încercați să reparați aparatul pe cont propriu sau să solicitați repararea aparatului de către persoane fără experiență și/sau necalificate. Reparațiile efectuate de persoane fără experiență și/sau necalificate pot provoca vătămări sau defecțiuni grave asupra echipamentului și daune materiale. Este recomandabil să contactați centrele noastre de asistență tehnică autorizate.

Vă recomandăm să utilizați întotdeauna piese de schimb originale, care pot fi obținute de la serviciul nostru pentru clienți timp de cel puțin **10 ani** de la punerea în circulație a aparatului în Spațiul Economic European.



AVERTISMENT

Producătorul nu poate fi tras la răspundere pentru orice daune aduse lucrurilor și persoanelor și/sau pentru problemele de siguranță rezultate din reparațiile neefectuate de către un Centru de Asistență Tehnică Autorizat sau de către un furnizor de servicii autorizat de producător, în conformitate cu ghidurile companiei referitoare la reparații și întreținerea produselor sale. Orice deteriorare adusă produsului de către personal neautorizat în timpul unei încercări de reparație nu va fi acoperită de garanția obișnuită.

De la 1 martie 2021, informațiile energetice și de mediu referitoare la etichetarea privind consumul de energie a aparatelor de uz casnic și specificațiile pentru proiectarea ecologică a acestora sunt disponibile în baza de date a produselor europene (EPREL) la următorul link <https://eprel.ec.europa.eu/> sau prin codul QR aflat pe eticheta privind consumul de energie.

Asistență și garanție

Produsul este garantat în baza legii și a termenilor și condițiilor declarate pe certificatul de garanție inclus cu produsul. Certificatul trebuie păstrat și arătat unui Centru de asistență tehnică autorizat în caz de necesitate, împreună cu dovada achiziției. De asemenea, puteți verifica condițiile de garanție de pe pagina noastră web.

Pentru asistență, vă rugăm să completați formularul online sau să ne contactați la numărul indicat pe pagina de asistență a paginii noastre web.

Contactele serviciului nostru (numere de telefon și adrese web) detaliate pe țară sunt disponibile pe certificatul de garanție inclus în produs.

Producătorul declină întreaga răspundere pentru orice erori de imprimare din această broșură. Mai mult, producătorul își rezervă dreptul de a opera modificări considerate utile pentru produsele sale fără a le modifica caracteristicile esențiale.

20. CONDIȚII AMBIENTALE



Acest aparat este marcat în conformitate cu Directiva europeană 2012/19/UE cu privire la deșeurile de echipamente electrice și electronice (DEEE).

DEEE conțin atât substanțe poluante (care pot avea consecințe negative asupra mediului) cât și componente de bază (care pot fi reutilizate). Este important ca DEEE să facă obiectul unui tratament special, pentru a se îndepărta și colecta corespunzător toate substanțele poluante și pentru a se recupera și recicla toate materialele.

Utilizatorii pot juca un rol important în asigurarea faptului că DEEE nu poluează mediul; este esențial să se respecte următoarele reguli de bază:

- DEEE nu trebuie reciclate împreună cu deșeurile menajere;
- DEEE trebuie predate la centrele de colectare municipale sau la societățile autorizate de colectare/reciclare. În anumite țări, DEEE voluminoase pot fi preluate de la domiciliu.

În multe țări, în momentul în care achiziționați un aparat nou de același tip, aparatul vechi poate fi predat distribuitorului care trebuie să îl colecteze gratuit, în baza schimbului de unu la unu.

Haier



23.12 - 70036496.B - IDM s.r.l.