

**PHILIPS**

Wet & Dry Vacuum

6000 & 7000 Series

XW6264, XW7263,  
XW7264





English 4  
Čeština 50  
Dansk 96  
Deutsch 142  
Eesti 191  
Español 237  
Français 284  
Hrvatski 331  
Italiano 377  
Latviešu 424  
Lietuviškai 470  
Magyar 516  
Nederlands 562  
Norsk 609  
Polski 655  
Português 702  
Română 748  
Shqip 794  
Slovenščina 840  
Slovensky 885  
Srpski 931  
Suomi 977  
Svenska 1023  
Türkçe 1069  
Ελληνικά 1115  
Български 1164  
Македонски 1212  
Русский 1260  
Українська 1308  
Қазақша 1355

# Contents

Overview	4
Introduction	5
General description	5
Before first use	5
Charging	9
Vacuuming and mopping hard floors	12
Vacuuming soft and hard floors	17
Cleaning the Vacuum & Mop set-up	23
Cleaning the Vacuum only set-up	30
Display icons and their meaning	38
Replacement	40
Troubleshooting	41

## Overview

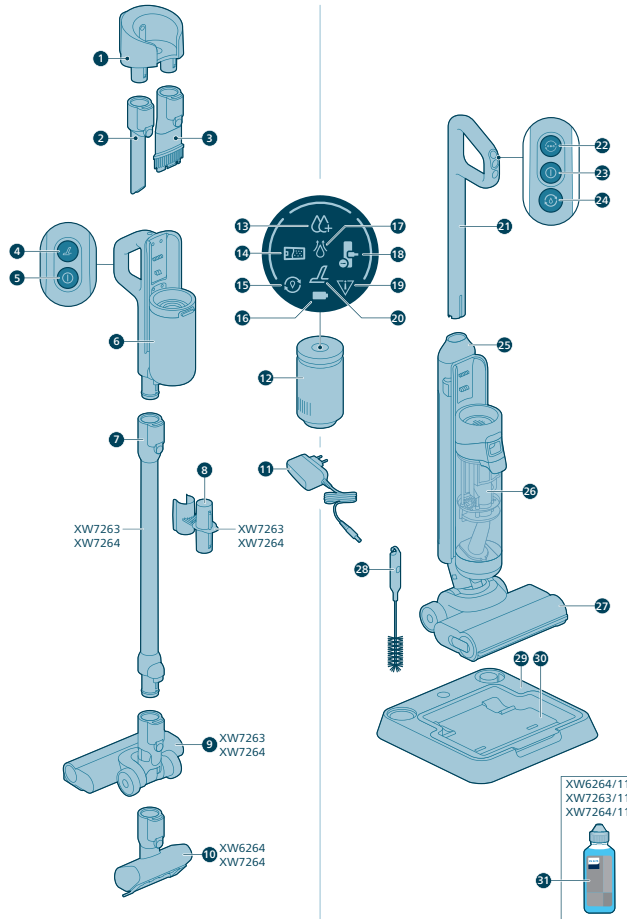

# Introduction

Thanks for buying this Philips product! To fully benefit from the support that Philips offers, register your product at [www.philips.com/myvacuum9000s](http://www.philips.com/myvacuum9000s).

## General description

- 1 Wall mount
- 2 Crevice nozzle
- 3 2 in 1 nozzle
- 4 Turbo button of dry vacuum
- 5 On/off button of dry vacuum
- 6 Handle & dust bucket of dry vacuum
- 7 Extended tube
- 8 Accessory storage on tube
- 9 Vacuum nozzle
- 10 Motorized turbo brush
- 11 Adapter
- 12 Power house
- 13 Intense wet mode indicator
- 14 DWT full indicator
- 15 AutoClean indicator
- 16 Battery indicator
- 17 Water absorption indicator
- 18 Nozzle stuck indicator
- 19 Error indicator
- 20 Dry turbo indicator
- 21 Handle of wet vacuum
- 22 Suction mode change button
- 23 On/off button of wet vacuum
- 24 Auto clean button
- 25 Clean water tank
- 26 Dirty water tank
- 27 AquaSpin nozzle
- 28 Cleaning 2 in 1 brush
- 29 After-Clean & Storage station
- 30 After\_Clean tray
- 31 Detergent

## Before first use

### Assembling the After-Clean & Storage station

In order to use the AUTOCLEAN function or store and charge the appliance on the After-Clean & Storage station, you need to first assemble the station by clicking the appliance holder into the baseplate.

## 6 English

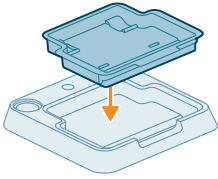

**i** Note: Make sure that the After-Clean tray is placed in the baseplate and that the temperature in the room where the appliance is stored, charged and cleaned is between 5 °C and 35 °C.

### Installing wall mount

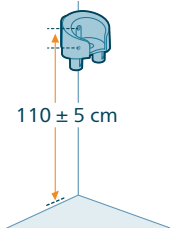

If you want to store and charge the Vacuum only set-up on the wall mount, fasten the wall mount to the wall with the screws supplied. Make sure the wall mount is 105 - 115 cm above the floor.

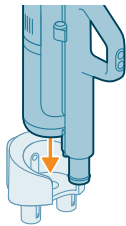

**i** Note: It is not possible to store the Vacuum & Mop set-up on the wall-mount. It is only possible to store the Vacuum only set-up on the wall mount.

**i** Note: Make sure that the temperature in the room where the appliance is stored or charged is between 5 °C and 35 °C.

**⚠** Caution: Be careful when you drill holes in the wall to fasten the wall mount, to avoid the risk of electric shock.

### Assembling the Vacuum & Mop set-up

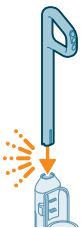

1 To assemble the appliance, insert the handle into the main body ('click').

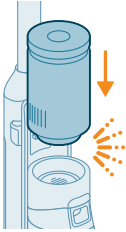

- 2 Insert the powerhouse in the wet module stick above the Dirty water tank (Click!).

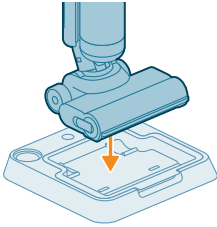

- 3 To store the Vacuum & Mop set-up, you can place it in the After-Clean & Storage station.

## Disassembling the handle

If you need to disassemble the appliance again, follow the steps below:

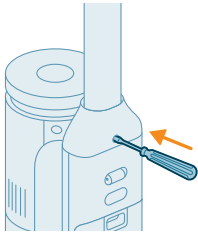

- 1 Insert a pin/flat screwdriver into the hole in the back of the appliance and pull up the handle.



- 2 Pull the handle out of the appliance while continuing to push the screwdriver into the hole.

**i** Note: Please note that a small amount of clean water residue may be present inside the nozzle and tanks. This is a result of factory quality checks. Rest assured, the device is thoroughly clean and safe for use.

## Installing the Vacuum only set up

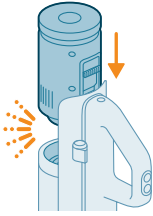

- 1 To assemble the vacuum-only set-up, slide the powerhouse in position below the handle (Click!).

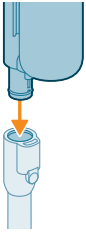

- 2 Attach the hand-held with bucket to the tube (Click).

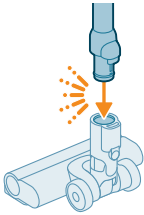

- 3 Insert the Tube into the LED nozzle.

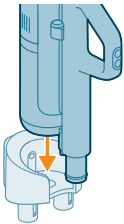

- 4 To store your vacuum only set-up, place it in the wall mount. Slide the bucket into the wall mount for secure fit.



## Removing and attaching the power house

### Removing and attaching the powerhouse in Vacuum-only set-up

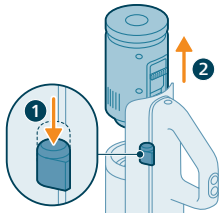

- 1 Press the button on the side of the handle.
- 2 While keeping the button pressed, slide out the powerhouse from the handheld.

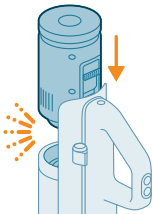

- 3 To attach the powerhouse, simply slide it into position below the handle (click!). Make sure to align the connectors properly for a secure fit.

### Removing and attaching the powerhouse in Vacuum & Mop set-up

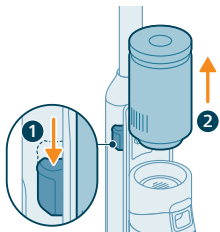

- 1 Press the button on the side of the device.
- 2 While keeping the button pressed, slide out the powerhouse from over the dirty water tank.

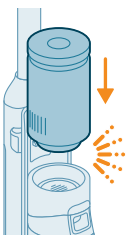

- 3 To attach the powerhouse, simply slide it into position (click!). Make sure to align the connectors properly for a secure fit.

## Charging

### Charging for the Vacuum & Mop set-up

The appliance is equipped with a 25 V Li-Ion battery. Charging takes 4 hours.

## 10 English

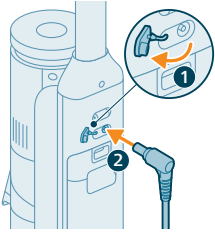

- 1 To charge the appliance, open the sealing cap on the back of the appliance.
- 2 Insert the power plug into the socket on the back of the appliance.



- 3 Insert the adapter in the wall socket



- 4 The battery icon and circular segments will blink on screen to indicate that the appliance is charging.



- 5 When the appliance is fully charged, the battery icon and all circular segments will light up on screen. After a few minutes, the display will switch off.

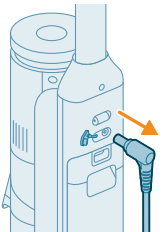

- 6 Remove the power plug from the socket on the back of the appliance before using it to clean.

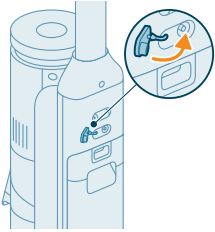

**7** Close the sealing cap.

 **Tip:** You can charge the appliance in the After-Clean & Storage station.

 **Tip:** You can charge the appliance separately in a place that suits you best.

## Charging for the Vacuum only set-up

The appliance is equipped with a 25 V Li-Ion battery. Charging takes 4 hours.

**1** To charge the appliance, insert the power plug into the socket on the back of the appliance.

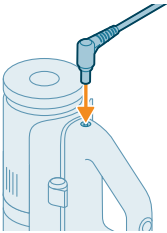

**2** Slide the handheld with bucket into the wall mount.

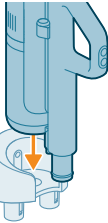

**3** Insert the adapter in the wall socket

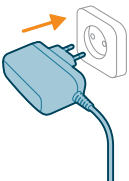

**4** The battery icon and circular segments will blink on screen to indicate that the appliance is charging.



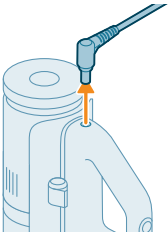

5 When the appliance is fully charged, the battery icon and all circular segments will light up on screen. After a few minutes, the display will switch off.

6 Remove the power plug from the socket on the back of the appliance before using it to clean.

**Tip:** You can charge the appliance when it is attached to the wall mount.

**Tip:** You can charge the appliance separately in a place that suits you best.

## Vacuuming and mopping hard floors

### Using the appliance

The clean water tank and the dirty water tank are already attached to the appliance upon delivery. You can use the appliance to clean hard floors.

**i** Note: This appliance is suitable for vacuuming and mopping at the same time. It is not necessary to vacuum the floor before mopping.

The appliance is suitable for vacuuming and mopping all types of hard floors, except uncoated wooden floors. You can test the appliance on a small area out of direct view, to make sure that the appliance is suitable for your floor.

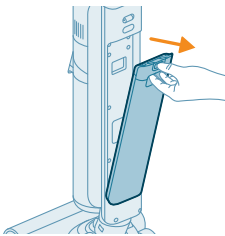

1 Push the button down to unlock the clean water tank and remove the clean water tank.

- 2 Open the cap on the clean water tank.

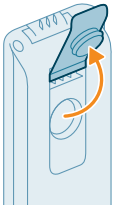

- 3 Add 15 ml of the XV1792 Philips Floor Cleaner to the clean water tank.

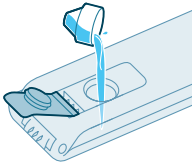

**⚠ Caution: Philips has tested this appliance with XV1792 Philips Floor Cleaner. Other detergents may lead to excessive foaming, which reduces performance and may cause the appliance to malfunction. XV1792 Philips Floor Cleaner is available in selected markets. When using any other suitable liquid floor cleaner, add a maximum of 10 ml to the clean water tank.**

- 4 Fill the clean water tank up to the top with cold or lukewarm tap water.

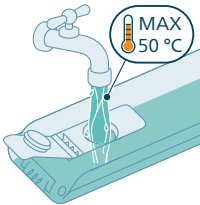

**⚠ Caution: The tap water that is poured into the clean water tank must not be warmer than 50°C.**

- 5 Close the sealing cap of the water tank.

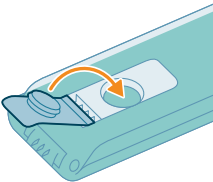

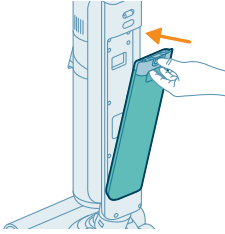

6 Place the clean water tank back into the appliance.

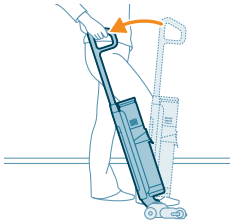

7 Take the appliance out of the After-Clean & Storage station and place it on the floor. Put your foot on the AquaSpin nozzle and pull the handle backwards to unlock the AquaSpin nozzle. The appliance is now ready for use.

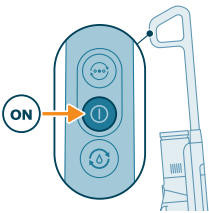

8 To switch on the appliance, press the on/off button.

**i** Note: The appliance will automatically switch on in the normal wet mode.

**⚠ Caution: do not leave the appliance unattended when the AquaSpin nozzle is unlocked or when the appliance is switched on.**

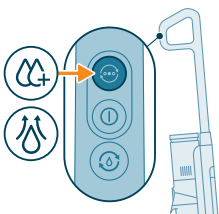



9 Use the mode change button  to toggle between three different settings:

- Normal wet mode (automatically upon start up)
- Intense wet mode
- Water absorption mode

The normal wet mode is the default setting when the Vacuum & Mop appliance is switched on. You can use this mode for regular wet cleaning.

The intense wet mode , is for cleaning extra stubborn stains.

If there are wet spots on the floor after cleaning, you can select water absorption mode  to clean them up. We also recommend using it when lifting the appliance over a threshold, carpet or stairs.

If you select water absorption mode , the appliance will stop supplying water and increase suction power for 45 seconds to absorb remaining water on the floor.

When you are done using the appliance, switch it off by pressing the on/off button. The appliance will switch to water absorption mode for 6 seconds to clean up any water remaining in the nozzle.

**i** Note: The appliance can leave a small puddle of water on the floor if you do not move the appliance while switching it off. You can reduce the size of the puddle by moving the appliance while switching it off. If needed, you can remove the last drops with a cloth.

**i** Note: Delay shut off time: After pressing the on/off button, the appliance will run for 6 seconds before completely switching off. This is normal. The extra 6 seconds is required to clean up any water remaining in the nozzle and on the floor

### Pause function in Vacuum & Mop set-up

The appliance has a pause function.

During use, if handle is pushed forward and locked in the upright position, the device will go into stand-by mode and pause for 15 seconds.



To restart cleaning, put your foot on the aqua spin nozzle and pull the handle back within 15 seconds. The device will automatically resume cleaning.

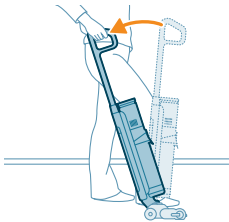

**i** Note: The device will automatically switch off if there is no activity after 15 seconds of engaging the pause function. To restart the device after automatic switch off, simply press the on/off button.



### Active protection system

- This appliance is equipped with an active protection system. This active protection system has been designed to recognize when a foreign object other than dirt or liquid is picked up from the floor.
- When the system is activated, the appliance switches off and the nozzle blocked error icon will start flashing on the display (see display icons and their meanings). The active protection system can also be activated when the micro-fiber brush is too wet, when you move the appliance over a carpet or a rug, or when you move it over flooring that is not properly affixed.

### Tips and other important information

- It is not necessary to vacuum the floor before mopping, as the Vacuum & Mop set-up actively wet-cleans your hard floor to capture all kinds of dirt, including liquids and stains. On carpets and rugs, use the Vacuum only set-up.
- If your hard floors do not need mopping, simply use the vacuum only set-up which features LED lights and PowerCyclone 12 technology for precise and powerful dirt pick-up.
- You can move the appliance just as quickly as a vacuum cleaner. To remove difficult stains, click the cleaning mode button to activate the intense wet mode  and move the appliance slowly over the stains.
- The appliance can leave a small puddle of water on the floor if you do not move the appliance while switching it off. You can reduce the size of the puddle by moving the appliance while switching it off. If needed, you can remove the last drops with a cloth.
- It is recommended to activate the water absorption mode  when lifting the appliance over a threshold, carpet or stairs during cleaning. This will prevent dirty water from dripping out of the AquaSpin nozzle.

- When moving the appliance, it is recommended to stretch your arm to reduce unnecessary tension on the muscles. In this position, you have the best control over the appliance when cleaning, and it will be the most comfortable.

**i** Note: When you use the water absorption mode , no more water comes out of the appliance and the suction power increases. After 45 seconds, if you do not take any action, the appliance automatically switches back to normal wet mode.

**i** Note: Please note that a small amount of clean water residue may be present inside the nozzle and tanks. This is a result of factory quality checks. Rest assured, the device is thoroughly clean and safe for use.

### Usage restrictions

- The Vacuum & Mop set-up is suitable for vacuuming and mopping all types of hard floors, except uncoated wooden floors.
- The Vacuum & Mop set-up is intended for regular cleaning of hard floors. Always follow the cleaning instructions for your hard floor when you use this appliance.
- If you want to add a liquid floor cleaner other than XV1792 Philips Floor Cleaner to the water in the clean water tank, make sure that you use a low-foaming or non-foaming liquid floor cleaner that can be diluted in water like XV1792 Philips Floor Cleaner.
- As the Clean water tank capacity has a capacity of 450ml, you only have to add a few drops (max 15ml) of liquid floor cleaner to the water.
- If you use the Vacuum & Mop set-up on linoleum floors, only do so on linoleum floors that are properly affixed to prevent linoleum from being drawn into the AquaSpin nozzle.
- Do not use the Vacuum & Mop set-up to clean carpets.
- If you move/lift the appliance over a carpet or rug when it is switched off, wastewater droplets may end up on your carpet or rug.
- Do not push the appliance over the floor grilles of convector heaters. As the appliance cannot pick up water that comes out of the nozzle when you move it over the grille, water ends up at the bottom of the convector pit.
- While cleaning, do not lift the AquaSpin nozzle from the floor or move the AquaSpin nozzle sideways, and do not make strong turns, as this leaves water traces. Only move forwards and backwards.

**i** Note: The operating time depends on the power level used during cleaning.



# Vacuuming soft and hard floors

## Using the Vacuum only set-up



- 1 To vacuum soft or hard floors, slide the powerhouse in position in the handheld (Click!).

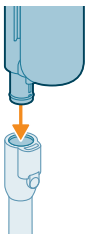

- 2 Connect the tube to the handheld (click)".

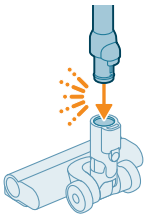

- 3 Insert the other end of the tube into the LED nozzle (click).

**⚠ Caution: Make sure the filter case is inserted in the dust bucket before proceeding to clean.**

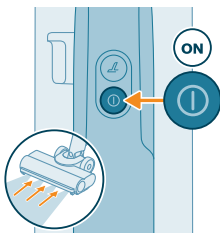

- 4 To switch on the appliance, press the on/off button (⏻).

**i** The normal suction mode is the default setting when the Vacuum only appliance or the vacuum only handheld is switched on.

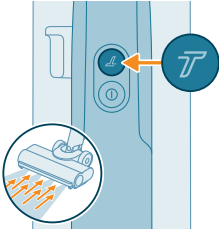

5 Use the Turbo button (T) to switch to a higher suction power setting.

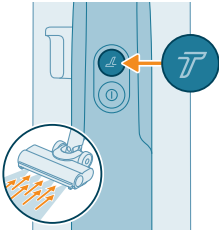

6 Press the Turbo button (T) again to switch back to normal power setting.



**Tip:** The LEDs in the LED nozzle make it easier to see dirt on the floor. The tube and LED nozzle allow you to reach under low furniture without the need to twist the appliance.

**Warning:** Do not vacuum up water or other liquids.



**Caution:** Do not look directly into the LEDs of the LED nozzle or point the LEDs at someone's eyes. The LED light is very bright.

## Using the tube

You can attach the tube to the handheld and use it without a nozzle to vacuum tight spaces between or behind pieces of furniture with the end of the tube.

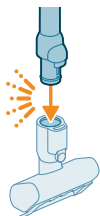
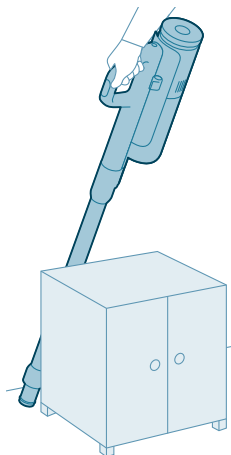

💡 Tip: It is also possible to attach the Mini Turbo brush to the tube.



💡 Tip: It is also possible to attach the long crevice tool to the tube.



💡 Tip: It is also possible to add the combination tool to the tube.

## Using the handheld

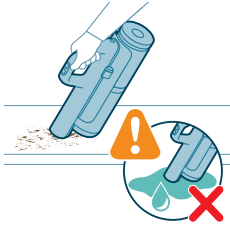

Without the nozzle and tube, you can use the handheld to clean small patches of dust and dirt, such as spilled breadcrumbs, or to vacuum staircases and shelves.

**⚠ Warning: Do not vacuum up water or other liquids.**

## Using the LED nozzle

You can use the LED nozzle to clean areas, such as the steps of a staircase, to vacuum up dirt in corners or on narrow ledges, or to clean small patches of dirt, such as spilled breadcrumbs.

**1** To attach the LED nozzle, insert the tube or the handheld into the nozzle.

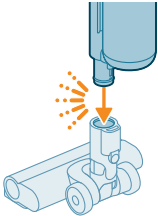

**2** To detach the LED nozzle, press the release button (1) and pull the tube or handheld out of the nozzle (2).

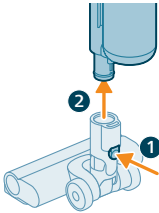

**⚠ Warning: Do not vacuum up water or other liquids.**

**i Note: It is also possible to add the combination tool to the tube.**

## Using the Mini Turbo brush

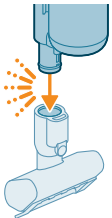

**1** To attach the Mini Turbo brush, insert the tube of the handheld into the Mini Turbo brush.

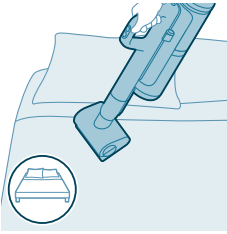

- 2 You can use the Mini Turbo brush for standard cleaning, for instance of soft areas such as beds and couches. You can adjust the power setting to suit your cleaning needs.

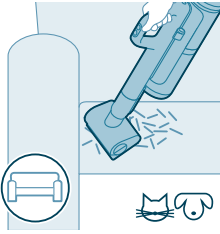

- 3 You can use the Mini Turbo brush for extra thorough cleaning, for instance to vacuum up pet hair, or to clean small patches of dirt, such as spilled breadcrumbs. You can adjust the power setting to suit your cleaning needs.

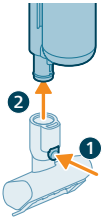

- 4 To detach the Mini Turbo brush, press the release button (1) and pull the handheld out of the Mini Turbo brush (2).



**⚠ Warning: Do not vacuum up water or other liquids.**

## Using the long crevice tool



- 1 To attach the long crevice tool, insert the tube or handheld into the long crevice tool.

## 22 English

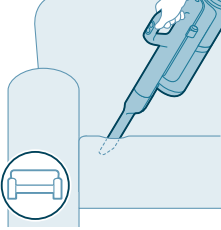

2 You can use the long crevice tool to clean narrow corners or hard-to-reach places. You can adjust the power setting to suit your cleaning needs.

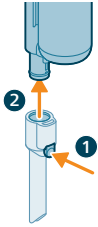

3 To detach the long crevice tool, press the release button (1) and pull the tube or handheld out of the long crevice tool (2).

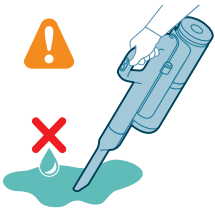

**Warning: Do not vacuum up water or other liquids.**

## Using the combination tool

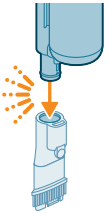

1 To attached the combination tool, insert the tube or handheld into the combination tool.

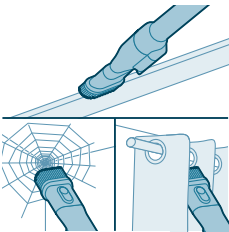

2 The combination tool is designed for cleaning window frames, curtains, or spider webs, with a customizable brush release and illumination settings.

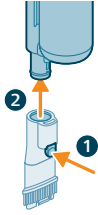

- To detach the combination tool, press the release button (1) and pull the tube or handheld out of the combination tool (2).

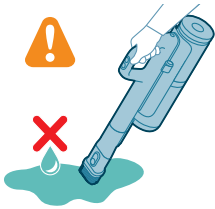

**⚠ Warning: Do not vacuum up water or other liquids.**

## Cleaning the Vacuum & Mop set-up

### AUTOCLEAN after every use

To prevent odors and scale deposits, use the AUTOCLEAN function after every use. The AUTOCLEAN mode helps you to clean your full appliance in approximately 4 minutes.

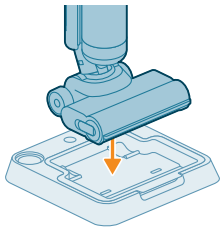

- Place the Vacuum & Mop set-up in the After-Clean & Storage station.

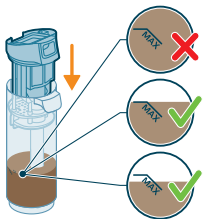

**i** Note: If the dirty water level is below the AUTOCLEAN level, it is not necessary to empty the tank before starting the AUTOCLEAN program. You can skip the following steps and move forward to step 6.

24 English

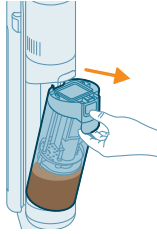

2 Push the button to unlock the dirty water tank and remove it.

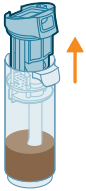

3 Remove the wet filter from the dirty water tank.

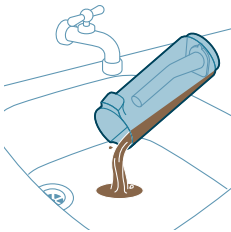

4 Pour the water out of the dirty water tank into the sink.

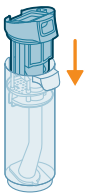

5 Place the wet filter back on the dirty water tank.

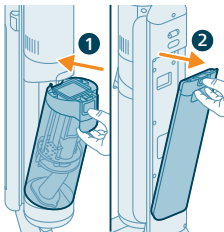

6 Place the empty dirty water tank back into the appliance and take out the clean water tank.



- 7 Remove the cap from the clean water tank.

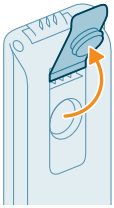

- 8 Pour any remaining detergent liquid from the clean water tank into the sink.

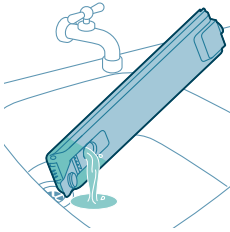

- 9 Fill the clean water tank with cold or lukewarm tap water at least up to the AUTOCLEAN indication.

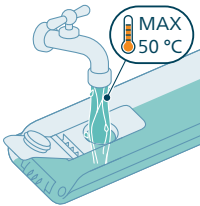

**⚠ Caution: The tap water that is poured into the clean water tank must not be warmer than 50°C.**

**⚠ Caution: Do not use detergent for the AUTOCLEAN as this might lead to excessive foaming.**

- 10 Close the water tank with the sealing cap.

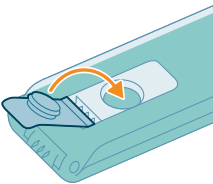

- 11 Place the clean water tank back into the appliance.

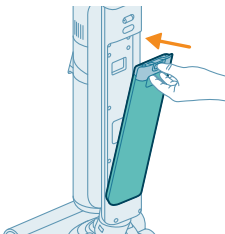

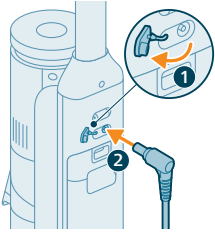

**12** Charge the appliance. Insert the power plug into the socket on the back of the appliance. Then insert the adapter into the wall socket.

**i** Note: It's necessary to connect the charger in order to start the AUTOCLEAN function.

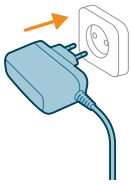

**13** To start AUTOCLEAN, press the Auto-Clean button. Make sure the charger is connected before starting Autoclean.

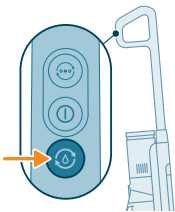

**14** The appliance performs the AUTOCLEAN cycle.

**i** Note: The Autoclean cycle lasts approx. 4 minutes. For best results, let the appliance run through the AUTOCLEAN cycle completely. You can pause or cancel the AUTOCLEAN cycle at any time.

**i** Note: If you cancel the AUTOCLEAN program, the appliance will suck up the remaining water in the After-clean tray for about 10 seconds.

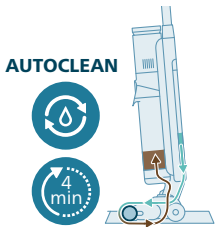

**15** After AUTOCLEAN is complete, push the button to unlock the dirty water tank and remove it.

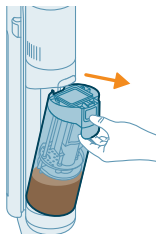

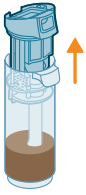

16 Remove the wet filter from the dirty water tank.

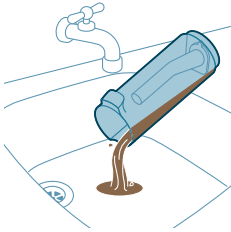

17 Pour the water out of the dirty water tank into the sink.



18 Clean the dirty water tank under the tap.

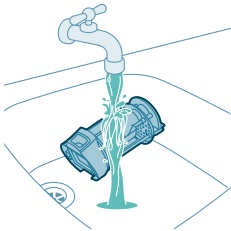

19 Clean the wet filter under the tap.

**i** Note: Remove the pleated filter before washing the wet filter unit under the tap.

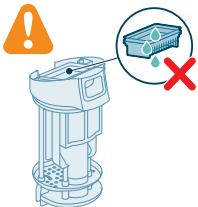

**⚠** Warning: The pleated filter cannot be washed. If you need to clean it, gently tap it against your bin to release any dirt caught in it.

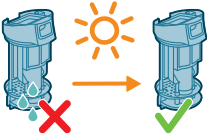

20 Let the wet filter dry.

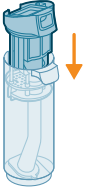

21 Place the wet filter back on the dirty water tank.

**i** Note: Make sure the pleated filter is inserted into place.

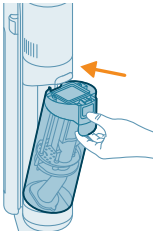

22 Place the dirty water tank back into the appliance.

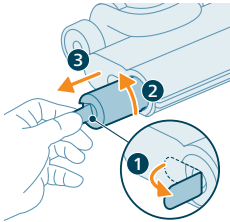

23 To remove the brush, pull out the lever from the side (1) and turn counter-clockwise (2). Pull out the brush from the aquaspin nozzle (3)

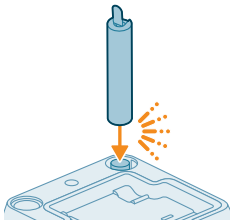

24 To allow the brush to dry, place the open end of the brush on the designated holder on the After-Clean & Storage Station.

**i** Note: Drying can take approximately 24 hours.

## Cleaning the After-Clean tray

If the After-Clean tray gets dirty, you can clean it by following the steps below.

- 1 Remove the After-Clean tray from the storage station.

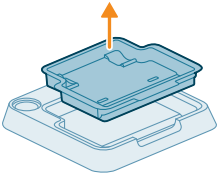

- 2 Rinse the After-Clean tray under the tap and let it dry before placing it back in the Storage station.

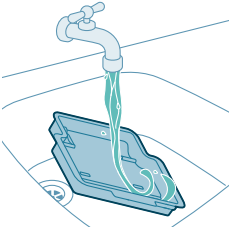

- 3 Make sure to always put the After-Clean tray back in the Storage station. The After-Clean tray is essential to perform the AUTOCLEAN correctly.

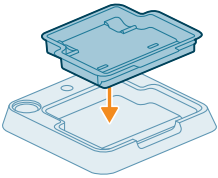

## Cleaning the AquaSpin nozzle

- 1 To remove the brush, pull out the lever from the side (1) and turn counter-clockwise (2). Pull out the brush from the aquaspin nozzle (3).

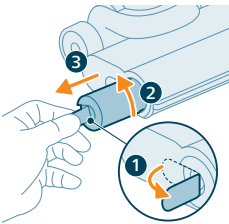

- 2 You can remove entangled hair or threads from the microfiber brush by sliding down the microfiber brush with one hand.

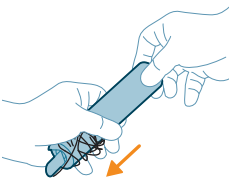

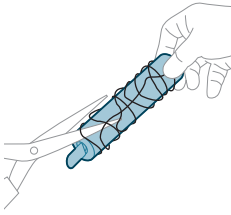

**Tip:** You can also use a pair of scissors to cut hairs and threads that have become entangled around the microfiber brush.

### Clearing blockages from the main body

If there is a blockage in the appliance, first switch off the appliance and remove the dirty water tank. Then remove the blockage by moving the cleaning brush up and down in the suction channel of the main body.

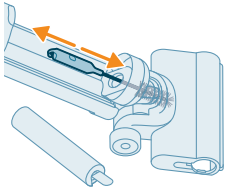

### Clearing blockages from the AquaSpin nozzle

If there is a blockage in the AquaSpin nozzle, remove the brush from the nozzle. Then move the cleaning brush up and down in the suction channel of the AquaSpin nozzle.

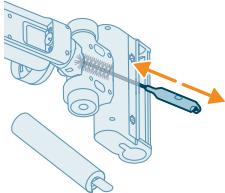

## Cleaning the Vacuum only set-up

### Emptying the dust bucket

#### Dust management system maintenance

Empty the dust bucket after each use or when the dust is reaching the MAX level indicator.

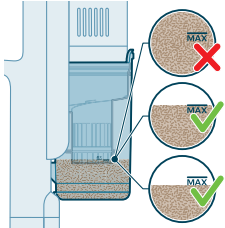

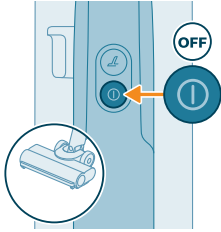

1 Switch off the appliance.

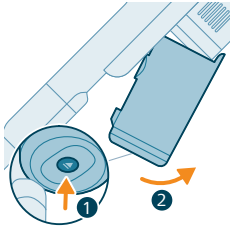

2 Hold the appliance in a 45 degree angle like shown in the illustration. Remove the dust bucket by pressing the release button. The release button is located at the bottom of the bucket.

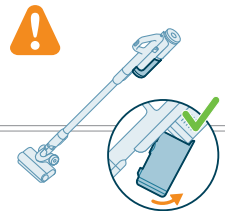
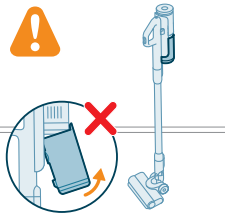
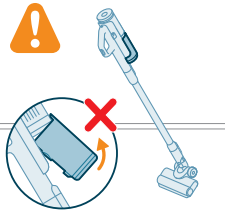

**i** Note: Remove the dust bucket while keeping the appliance in an upright position.

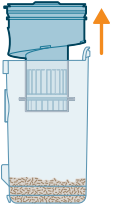

3 Hold onto the black grip. Remove the cyclone from the dust bucket by lifting it out from the bucket

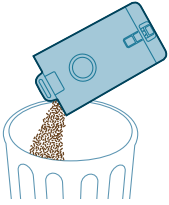

4 Empty the collected dust in the dust bucket over the trash bin.

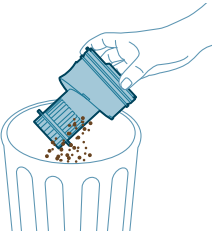

5 Remove leftover dust from cyclone by tapping it gently against the bin.

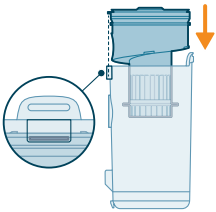

6 Place the cyclone back in the dust bucket. Make sure the two parts are aligned.

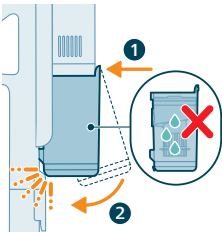

7 Place back the assembled bucket. First align the filter side of the bucket before hinging it in place.



## Periodic maintenance intermittently

### Dust management system maintenance

Clean the filter at least once every month.

**1** Rotate the filter counter-clockwise to remove it from the dust bucket.

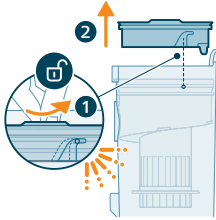

**2** Remove the washable foam filter from the plastic filter casing.

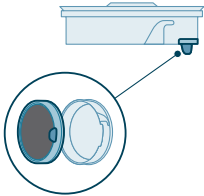

**3** Tap both the filter casing and the foam filter over a trash bin.

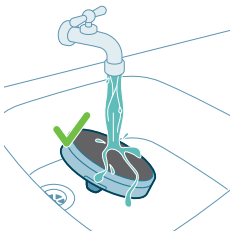
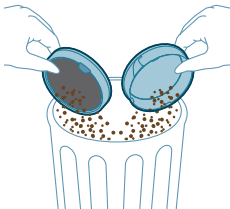



4 Rinse the foam filter and squeeze it till clean water comes out.

**i** Note: for best cleaning result, run the water through the filter with the filter tab facing downwards, allowing deeply set dust to be washed out.

**i** Note: Make sure that you wash the filter at least once a month if you use the appliance regularly.

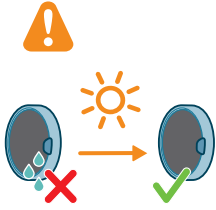

5 Leave the washed filter to dry for 24 hours before reassembling the foam filter in the filter casing.

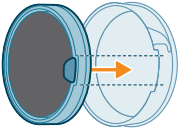

6 For thorough maintenance, clean the dust bucket and cyclone under a running tap or in warm soapy water.

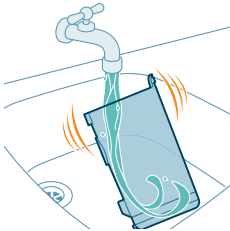

7 Wipe the cleaned dust bucket and relevant parts dry.

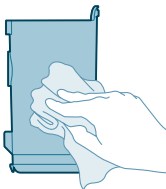

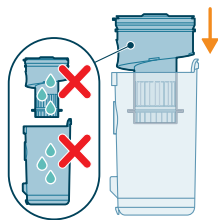

**⚠ Caution: Make sure all parts are completely dry before you reassemble them.**

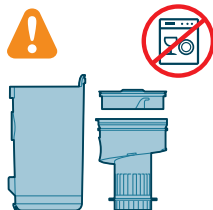

**i Note: all parts cannot be cleaned in the dishwasher.**

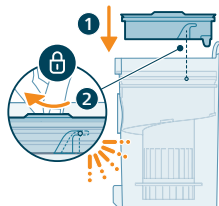

**8** Reassemble the filter in the dust bucket. Rotate the filter clock-wise to fix it in place.

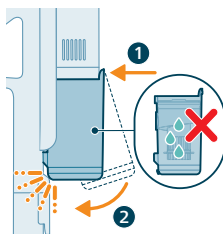

**9** Place back the assembled bucket. First align the filter side of the bucket before hinging it in place.

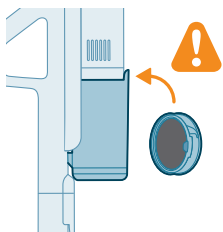

**i Note: After maintenance, always make sure the filter is assembled in the appliance before using it.**

## PrecisionPower Smart Nozzle maintenance

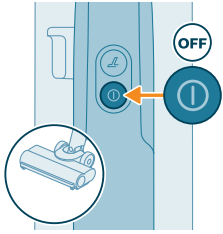

1 Always switch off the appliance before cleaning the nozzle brush roll.

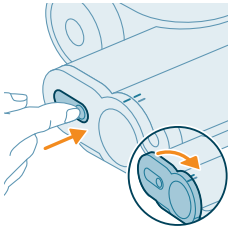

2 To access the brush roll, locate the button on the side of the nozzle. Press it and rotate to open.

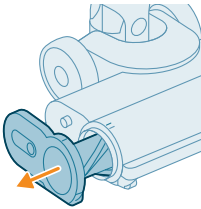

3 Gently remove the brush roll and the side cap of the nozzle.

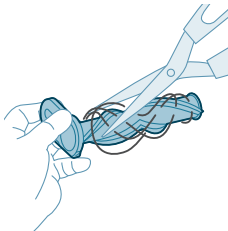

4 Carefully detach any tangled hair from the brush roll. Support the removal of pollution with a pair of scissors.

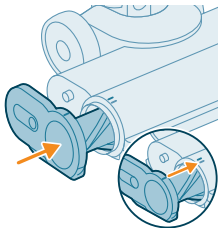

5 When reassembling, ensure proper alignment of the brush roll.

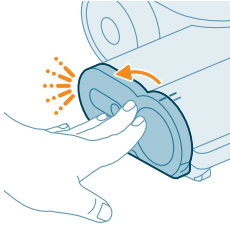

- 6 Lock the nozzle brush roll by securing it until you hear a "CLICK" sound.

## Mini TurboBrush maintenance

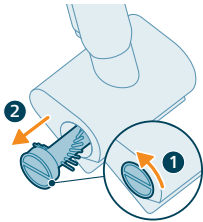

- 1 Rotate the brush counterclockwise to release. Pull out the brush once lock has been released.

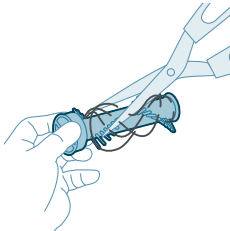

- 2 Use your hands or a pair of scissors to remove any pollution from the brush.

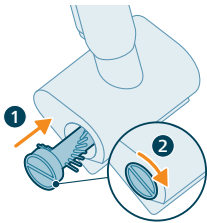







- 3 Slide the brush into position and rotate clockwise to lock it in position.

# Display icons and their meaning

## Error codes

Error code	Cause	Solution
	There is a system error.	<p>Solid red icon means means that your Philips AquaTrio 7000 series Vacuum Cleaner has a system error.</p> <p>To solve this, please try one or both of the following options:</p> <ol style="list-style-type: none"> <li>1. Remove the powerhouse from the appliance and then reinsert the Powerhouse. Then try to restart the appliance.</li> <li>2. Disconnect the vacuum only handheld from the tube and press the on/off button on the handheld. If you still see the solid red icon, please contact the Consumer Care Center.</li> </ol> <p>If you do not see the solid read icon and the appliance does still not work, there might be a communication problem with the tube or nozzle. Please contact the Consumer Care Center.</p>
	The temperature is too low.	<p>Blinking battery and error icons Red together means that the ambient temperature is either too low or too hot</p> <p>Make sure the temperature in the room where the appliance is used, stored, or charged is above 5 °C.</p>
	The temperature is too high.	<p>Blinking battery and error icons Red together means that the ambient temperature is either too low or too hot</p> <p>Make sure the temperature in the room where the appliance is used, stored, or charged is below 35 °C. Do not expose the device to direct sunlight or high temperatures (near hot stoves, in microwave ovens, or on induction cookers). Batteries may explode if overheated.</p>

Error code	Cause	Solution
	<p>Blinking red icon means that the air inlet openings are blocked.</p> <p>The air inlet openings are blocked.</p>	<p>Check the air inlet openings for blockages and remove them. If this does not solve the problem, check the whole air passage for blockages and remove them. This refers to the nozzle, the tube, the wet filter in the Vacuum &amp; Mop setup. In the Vacuum only setup, this refers to the nozzle, the tube, the dust bucket and the foam filter.</p>
	<p>The dirty water tank is full.</p>	<p>Unlock the dirty water tank and remove it. Remove the wet filter from the dirty water tank and keep aside. Pour the water out of the dirty water tank into the sink.</p>
	<p>The AquaSpin nozzle is stuck. This is a safety cut-off if something is stuck in the nozzle (for instance, a power cable or a toy).</p>	<p>Check the brushes, bearings, motor parts, and caps for hair or other obstacles and remove them. If there are no obstacles, switching the appliance off and on might solve the problem.</p>
<p>Unplug for use.</p>	<p>Unplug the appliance for use. Otherwise, it will not switch on. Only plug in the appliance during charging and AutoClean.</p>	
	<p>The wrong charger is connected.</p>	<p>BLINKING Battery and error icons AMBER together means that there is a charging error.</p> <ol style="list-style-type: none"> <li>1. Wrong charger is connected: Only use the original adapter to charge the appliance.</li> <li>2. The charging pin is not correctly/fully inserted: Remove the charging pin and re-insert it into the appliance</li> <li>3. Powerhouse not inserted properly: remove and re-insert the powerhouse until you hear definite "click" sound, and connect correct charger</li> </ol>

Error code	Cause	Solution
	<p>The charger is not connected.</p>	<p>AutoClean icon + fast blinking battery icon (white)</p> <p>The charger needs to be connected in order to run the Auto-Clean program.</p> <p>Make sure the appliance is correctly placed in the After-Clean &amp; Storage station.</p> <p>Connect the charger.</p>
	<p>There is not enough battery.</p>	<p>AutoClean icon + fast blinking battery icon (red)</p> <p>If charger is connected and this icon is shown, then that means that the Battery is not enough to run the Auto-Clean Program.</p> <p>If charger is connected, then wait for up to 30 minutes for battery to charge. Then Press the Auto-clean button to start the program</p>

## Replacement

To buy accessories or spare parts, visit [www.philips.com/parts-and-accessories](http://www.philips.com/parts-and-accessories) or go to your Philips dealer. You can also contact the Philips Consumer Care Center in your country.

Replacement parts and type numbers:

Dry filter XV1771/10





Wet filter XV1770/10

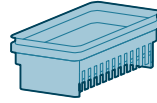

Cleaning brush XV1773/10

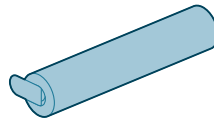





**i** Note: Replace the filter and the microfiber brush every 6 months to ensure maximum performance.



## Troubleshooting

This chapter summarizes the most common problems you could encounter with the appliance. If you are unable to solve the problem with the information below, visit [www.philips.com/support](http://www.philips.com/support) for a list of frequently asked questions or contact the Consumer Care Center in your country.

### Using the Vacuum & Mop set-up

Problem	Possible cause	Solution
The appliance does not work when I push the on/off  button.	The power house is not connected.	Connect the power house to the Vacuum & Mop handheld.
	The battery is empty.	To charge the battery, connect the Vacuum & Mop appliance with the charger (see 'Charging').
	You did not take the appliance out of the After-Clean & Storage station.	Take the Vacuum & Mop set-up out of the After-Clean & Storage station before switching on the appliance.
	You pushed the on/off  button more than one time.	Wait a few seconds and push the on/off  button again one more time. Wait a few seconds before trying again.
	You did not connect the handle of the vacuum & mop setup to the appliance correctly.	Place the lower body of the appliance on the After-Clean & Storage station. Then connect the handle to it and push down firmly till a click is heard.

Problem	Possible cause	Solution
	The appliance is clogged.	Switch the appliance off and remove the battery or Vacuum & Mop handheld. Then locate and remove the cause of the blockage. After that, restart the appliance. If you cannot identify the cause of the blockage, restart the appliance. This might already solve the problem. Check air inlet openings for blockages and clean them.
	The microfiber brush is stuck.	Take the microfiber brush out and place them back.
The appliance stopped working.	You accidentally touched the on/off  button with your hand.	Switch on the appliance by pushing the on/off  button.
	The dirty water tank may be full. In this case, there is an information icon shown on the screen (see 'Display icons and their meaning').	Empty the dirty water tank.
The floor is less wet than usual.	The water ejection holes are blocked	Remove the microfiber brush, fill some water into the clean water tank and switch the appliance on. Make small forward and backward movements on the same position for around 15 seconds. You should be able to see four water stripes on the floor. If this is not the case, or if one or more water stripes only consist out of a few droplets, the water ejection holes are partially or fully blocked. You can try to carefully open the holes with a needle.
One side of the floor under the nozzle is less wet than the other one.	The water ejection holes are blocked.	Remove the microfiber brush, fill some water into the clean water tank and switch the appliance on. Make small forward and backward movements on the same position for around 15 seconds. You should be able to see four water stripes on the floor. If this is not the case, or if one or more water stripes only consist out of a few droplets, the water ejection holes are partially or fully blocked. You can try to carefully open the holes with a needle.
There is no water on the floor.	The clean water tank is empty.	Refill the clean water tank.
		If you have checked the above and there is still no water on the floor, take the appliance to a Philips service center or contact the Consumer Care Center.

Problem	Possible cause	Solution
There is more water on the floor or in the After-Clean tray than usual.	The water channel of the wet module and/or AquaSpin nozzle is polluted or blocked.	Use the cleaning brush and clean the water channel of the wet module and/or AquaSpin nozzle.
	The dirty water tank is not placed correctly.	Place the dirty water tank into the appliance properly. It is closed correctly when you can hear a 'click' sound.
The appliance leaves water traces on the floor.	You have moved the appliance sideways.	To prevent water traces on the floor, try to make less strong turns with your AquaTrio 7000 Series and avoid moving the appliance sideways. You can activate the water absorption mode  by pressing the cleaning mode button. All the remaining water on your floor will be absorbed.
	You made strong turns with the appliance.	To prevent water traces on the floor, try to make less strong turns with your AquaTrio 7000 Series and avoid moving the appliance sideways. You can activate the water absorption mode  by pressing the cleaning mode button. All the remaining water on your floor will be absorbed.
	You have lifted the appliance over a threshold, carpet or stairs.	Make sure the microfiber brush stay in contact with the floor. Make sure water absorption mode  is switched on before you lift the appliance over a threshold, carpet or stairs to prevent water traces on the floor or to prevent water from splashing from the AquaSpin nozzle.
	You lifted the appliance up from the floor immediately after you switched it off.	Switch on water absorption mode  to absorb any remaining water. Move the appliance forwards and backwards a few times with water absorption mode  engaged before switching it off. If you switch off the appliance and lift it up immediately afterwards, the water that was present between the brushes leaves a trace of water on the floor.
	The wheels are blocked.	Check the condition of the wheels. Remove the dirt that blocks the wheels.
The appliance does not clean as well as it used to.	The clean water tank is empty.	Refill the clean water tank.
	The water ejection holes are blocked.	Remove the microfiber brush, fill the clean water tank with some water, and switch the appliance on. Make small forward and backward movements on the same position for around 15 seconds. You should be able to see four water stripes on the floor. If this is not the case, or if one or more water

Problem	Possible cause	Solution
		stripes only consist out of a few droplets, the water ejection holes are partially or fully blocked. You can try to carefully open the holes with a needle.
	The inside of the AquaSpin nozzle is too dirty.	Run the AUTOCLEAN program before returning to cleaning. If there is dirt accumulation in the edges of the nozzle, remove it. Make sure to use the AUTOCLEAN function after each use.
	The microfiber brush is not present.	Place the microfiber brush in the AquaSpin nozzle.
		If you have checked the above and the appliance still does not clean well, take it to a Philips service center or contact the Consumer Care Center.
Bigger dirt particles are not sucked up anymore and fall back on the floor.	The water channel of the wet module and/or AquaSpin nozzle is polluted or blocked.	Use the cleaning brush and clean the water channel of the wet module and/or AquaSpin nozzle.
The floor dries with stripes.	You may have used too much detergent.	Make sure to use the right amount of detergent.
	The wheels are dirty.	Remove the dirt from the wheels.
There is too much foam while cleaning, but also during AUTOCLEAN.	You may have used too much detergent.	Make sure to use the right amount of detergent.
	There are still detergent residues on the floor.	Clean the floor without detergent several times. Wait a moment before going over the same stain again.
It is difficult to clean stains.	You may have used too little water or taken too little time to clean the stain.	Apply water and wait a moment. For example you can go with the appliance over the stain to apply water and come back to the same stain in the end of the cleaning session.
The sound of the appliance changed while cleaning.	There might be hairs or other obstacles entangled around the microfiber brush.	Remove the microfiber brush and check for obstacles and remove them.
The display indicates that the dirty water tank is full and shuts down, although the dirty water tank is not full yet.	There may be foam or contamination of the dirty water tank.	Restart the appliance. If that does not solve the problem, clean the dirty water tank. If foaming is the issue, make sure you do not use more than the recommended amount of detergent.
Water drips out of the appliance after it is switched off.	The appliance leaves a puddle on the floor because you did not move it while switching it off. This is normal.	The appliance can leave a small puddle of water on the floor if you do not move the appliance while switching it off. You can reduce the size of the puddle by moving

Problem	Possible cause	Solution
		the appliance while switching it off. When you switch off the appliance, it will switch to water absorption mode  for 6 seconds to clean up any water remaining in the nozzle. If needed, you can remove the last drops with a cloth.
	The appliance is dripping when carrying it over the floor (holding it in the air).	While cleaning, do not lift the AquaSpin nozzle from the floor, as this leaves water traces. Only move forwards and backwards.
	Water leaks from the clean water tank because you overfilled the clean water tank.	Do not fill the clean water tank beyond the MAX indication. If you do, water may spill from the clean water tank when you fasten the cap.
	There is a crack in one of the tanks.	If one of the tanks is damaged, take it to a Philips service center or contact the Consumer Care Center.
I cannot remove the microfiber brush.	Hair and/or dirt is entangled in the microfiber brush.	Unlock the brush by sliding out the lever. Twist the lever a few times in both directions to loosen up the brush. Twist in anti-clockwise direction to remove the brush. If it is difficult to remove the brush, you can also push it from below the AquaSpin nozzle. Remove the entangled hair or dirt. If it is difficult to pull the brushes out, you can give them a push from below the AquaSpin nozzle.
I cannot move the appliance forward or backward.	One or more wheels may be blocked by a small object.	Unlock the brush by sliding out the lever. Twist the lever a few times in both directions to loosen up the brush. Twist in anti-clockwise direction to remove the brush. If it is difficult to remove the brush, you can also push it from below the aqua spin nozzle.
The appliance has a lower suction power than usual.	The water channel of the wet module and/or AquaSpin nozzle is polluted or blocked.	Use the cleaning brush and clean the water channel of the wet module and/or AquaSpin nozzle.
	The mesh in the dirty water tank was not dry enough before being used again.	Clean and dry the dirty water tank.
	Hair entanglement on the microfiber brush.	Switch the appliance off and remove the hair from the microfiber brush.
	The dirty water tank is not placed correctly.	Place the dirty water tank into the appliance properly. It is closed correctly when you can hear a 'click' sound.

<b>Problem</b>	<b>Possible cause</b>	<b>Solution</b>
The microfiber brush does not turn anymore	The microfiber brush is clogged with hair or dirt.	Clean the microfiber brush with a pair of scissors or by hand.
The microfiber brush pops out.	The microfiber brush is not locked correctly.	Place the microfiber brush back in the right position and lock them.
The appliance is not charging.	The power plug is not connected properly to the socket or the adapter is not inserted into the wall socket properly.	Make sure that the power plug is connected properly to the socket and that the adapter is inserted into the wall socket properly.
	The power house is not in.	Please insert the power house.
	The power house is not properly inserted.	Please insert the power house until you hear a click sound.
	Wrong adapter connected.	Please use the original adapter.
		If you have checked the above and the appliance still does not charge, take it to a Philips service center or contact the Consumer Care Center.
When I use my vacuum cleaner I sometimes feel static electricity shocks.	Your vacuum cleaner builds up static electricity. The lower the air humidity, the more static electricity the appliance builds up.	Make sure to touch the metal pin with your hand while holding the appliance.
	You vacuumed up dust and dirt. This also causes static electricity.	Make sure to touch the metal pin with your hand while holding the appliance.
The appliance does not switch off immediately.	The delayed switch off is activated.	After pressing the on/off button, the appliance will run for 6 seconds before completely switching off. This is normal. The extra 6 seconds is required to clean up any water remaining in the nozzle and on the floor.

## Using the Vacuum only set-up

<b>Problem</b>	<b>Possible cause</b>	<b>Solution</b>
The appliance does not work when I push the on/off Ⓞ button.	You did not connect the power house.	Connect the power house to the Vacuum only handheld.
	The battery is empty.	To charge the battery, connect the Vacuum only appliance with the charger (see 'Charging').
	You pushed the on/off Ⓞ button more than one time.	Wait a few seconds and push the on/off Ⓞ button again one more time. Wait for a few

Problem	Possible cause	Solution
		seconds before trying again.
	The appliance is clogged.	Switch the appliance off and remove the battery or powerhouse. Then locate and remove the cause for the blockage. After that, restart the appliance. If you cannot identify the cause of the blockage, restart the appliance. This might already solve the problem.
	The roller brush is stuck.	Take the roller brush out and remove any hair around the brush and the motor and place it back.
It is not possible, to connect the handheld to the dust bucket.	The filter case is assembled upside down.	Invert the filter case. The round opening should be visible.
	The filter case is not closed properly.	Make sure you hear a click when closing the filter case. If it is difficult to close, the foam filter is probably placed upside down.
The appliance stopped working.	You accidentally touched the on/off Ⓞ button with your hand.	Switch on the appliance by pushing the on/off Ⓞ button.
	The appliance is clogged.	Switch the appliance off and remove the battery or powerhouse. Then locate and remove the cause for the blockage. After that, restart the appliance. If you cannot identify the cause of the blockage, restart the appliance. This might already solve the problem.
The sound of the appliance changed while cleaning.	There might be hairs or other obstacles entangled around the roller brush.	Please check for obstacles and remove them.
	Obstacles are blocking the cyclone.	Check the cyclone for obstacles and remove them.
The appliance has a lower suction power than usual.	The filter and/or the cyclone are dirty.	Empty the dust bucket. Clean the filter and the cyclone. Make sure that you remove any hair and dirt that is stuck in the cyclone. You can remove the cyclone for easy maintenance. Make sure that you wash the filter at least once a month if you use the appliance regularly.
	Something is blocking the cyclone.	Check the cyclone for objects stuck in it and remove any object that is blocking the cyclone. Make sure that you remove any hair and dirt that is stuck in the cyclone.

<b>Problem</b>	<b>Possible cause</b>	<b>Solution</b>
	The suction channel behind the roller brush is clogged.	Remove the roller brush and check the suction channel for obstacles and remove them.
	You have not attached the filter case properly to the dust bucket or you have not attached the dust bucket properly to the appliance. In both cases, there will be a loss of suction power.	Make sure that you attach the filter case to the dust bucket and the dust bucket to the appliance properly.
	The brush is clogged with hair or dirt.	Switch the appliance off and clean the roller brush with a pair of scissors or by hand.
Dust escapes from the appliance.	The foam filter is not present in the filter case, or the top cover is missing.	Make sure that the filter is in the appliance and assembled correctly.
Dust escapes when opening the dust bucket.	This is normal behavior due to underpressure.	If possible, open the appliance outside.
The appliance does not move smoothly across the floor when I am cleaning a carpet.	You selected a too high suction power.	Reduce the suction power by choosing setting 1 or move more slowly over the carpet.
The roller brush does not turn anymore.	The roller brush is clogged with hair or dirt.	Clean the roller brush with a pair of scissors or by hand.
	The roller brush may stop turning when it encounters too much resistance from high-pile carpet.	Switch off the appliance and then switch it back on again.
	You have not assembled the roller brush into the nozzle properly after cleaning.	Follow the instructions in this user manual to slide the roller brush into the nozzle properly. Secure the roller brush inside the nozzle by snapping the locking lever in place.
The LEDs in the nozzle do not turn on.	You have not attached the nozzle to the tube or appliance properly.	Attach the nozzle to the tube or appliance properly. If this does not help, please take it to a Philips service center or contact the Consumer Care Center.
The appliance is not charging.	The plug is not connected properly to the socket-outlet or the adapter is not inserted into the wall socket properly.	Make sure that the plug is connected properly to the socket-outlet and that the adapter is inserted into the wall socket properly.
	The power house is not in.	Please insert the power house.
	The power house is not completely inserted.	Please insert the power house until you hear a click sound.



<b>Problem</b>	<b>Possible cause</b>	<b>Solution</b>
	Wrong adapter connected.	Please use the original adapter.
		If you have checked the above and the appliance still does not charge, take it to a Philips service center or contact the Consumer Care Center.
The Mini Turbo brush does not function properly.	The roller brush is blocked.	Remove hairs from the brush with a pair of scissors.
	The roller brush is blocked by fabric or surfaces during cleaning.	Keep the mini Turbo brush aligned with the surface and do not push the Turbo brush into soft surfaces.
	The roller brush is not properly inserted into the nozzle.	Make sure the the roller brush is properly inserted into the nozzle and that there is no gap between the parts.
When I use my vacuum cleaner I sometimes feel static electricity shocks.	Your vacuum cleaner builds up static electricity. The lower the air humidity, the more static electricity the appliance builds up.	Make sure to touch the metal pin with your hand while holding the appliance.
	You vacuumed up dust and dirt. This also causes static electricity.	Make sure to touch the metal pin with your hand, while holding the appliance.

# Obsah

Přehled	50
Úvod	51
Všeobecný popis	51
Před prvním použitím	51
Nabíjení	55
Vysávání a vytírání tvrdých podlah	58
Vysávání měkkých a tvrdých podlah	63
Čištění sestavy vysavače a mopu	69
Čištění sestavy samotného vysavače	77
Ikony na displeji a jejich význam	84
Výměna	86
Řešení problémů	87

## Přehled

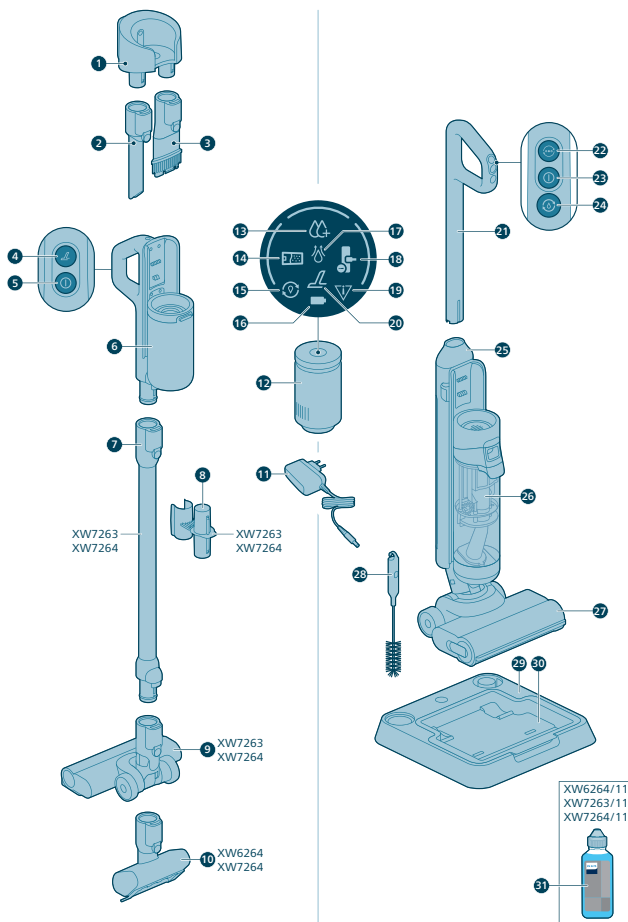

# Úvod

Děkujeme za zakoupení tohoto výrobku Philips. Chcete-li plně využívat výhod, které nabízí společnost Philips, zaregistrujte výrobek na adrese [www.philips.com/myvacuum9000s](http://www.philips.com/myvacuum9000s).

## Všeobecný popis

- 1 Nástěnný držák
- 2 Štěrbínová hubice
- 3 Hubice 2 v 1
- 4 Tlačítko Turbo suchého vysávání
- 5 Vypínač suchého vysávání
- 6 Rukojeť a prachová nádoba suchého vysávání
- 7 Prodloužená trubka
- 8 Prostor pro příslušenství na trubku
- 9 Hubice k vysavači
- 10 Motorizovaný Turbo kartáč
- 11 adaptér
- 12 Napájecí pouzdro
- 13 Indikátor intenzivního mokrého režimu
- 14 Indikátor naplnění DWT
- 15 Indikátor AutoClean
- 16 Indikátor baterie
- 17 Indikátor režimu absorpce vody
- 18 Indikátor zaseknutí hubice
- 19 Indikátor chyby
- 20 Indikátor Turbo suchého vysávání
- 21 Rukojeť pro mokré vysávání
- 22 Tlačítko pro změnu režimu odsávání
- 23 Vypínač mokrého vysávání
- 24 Tlačítko Auto-clean
- 25 Nádržka na čistou vodu
- 26 Nádržka na špinavou vodu
- 27 Hubice AquaSpin
- 28 Čistící kartáč 2 v 1
- 29 Stojan pro odložení a uskladnění
- 30 Táček odkládacího stojanu
- 31 Čistící prostředek

## Před prvním použitím

### Sestavení odkládacího/skladovacího stojanu

Abyste mohli používat funkci AUTOCLEAN nebo ukládat a nabíjet přístroj v odkládacím/skladovacím stojanu, musíte stojan nejprve sestavit zacvaknutím držáku přístroje do základny.

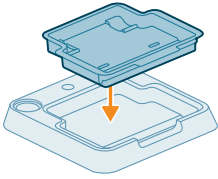

**i** Poznámka: Ujistěte se, že tácek odkládacího stojanu je v základně a že teplota v místnosti, kde se přístroj skladuje, nabíjí nebo čistí, je v rozmezí od 5 °C do 35 °C.

## Instalace nástěnného držáku

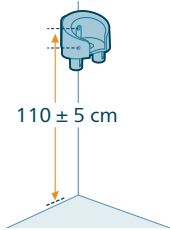

Pokud chcete sestavu samotného vysavače ukládat a nabíjet v nástěnném držáku, připevněte nástěnný držák pomocí dodaných šroubů ke stěně. Ujistěte se, že je nástěnný držák ve výšce 105–115 cm nad podlahou.

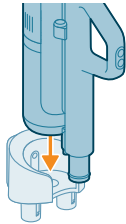

**i** Poznámka: Do nástěnného držáku není možné ukládat sestavu vysavače a mpu. Do nástěnného držáku lze ukládat pouze sestavu samotného vysavače.

**i** Poznámka: Ujistěte se, že teplota v místnosti, kde se přístroj skladuje nebo nabíjí, je v rozmezí od 5 °C do 35 °C.

**⚠** Upozornění: Při vrtání otvorů do stěny může dojít k úrazu elektrickým proudem, buďte proto opatrní.

## Sestavení sestavy vysavače a mpu

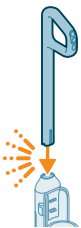

1 Přístroj sestavíte zasunutím rukojeti do těla přístroje („zacvaknutím“).

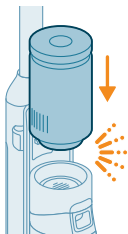

- 2 Vložte napájecí pouzdro do modulu pro mokré vysávání nad nádržku na špinavou vodu („zacvaknutím“).

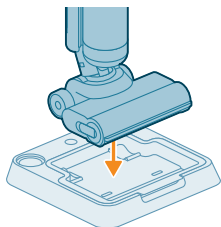

- 3 Sestavu vysavače a mopu můžete uložit do odkládacího/skladovacího stojanu.

## Demontáž rukojeti

Pokud potřebujete přístroj znovu rozebrat, postupujte podle níže uvedených pokynů.

- 1 Zasuňte šroubovák do otvoru v zadní části přístroje a zatáhněte za rukojeť.

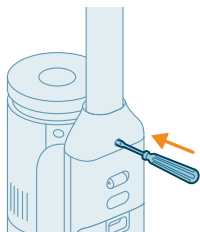

- 2 Vytáhněte rukojeť z přístroje za stálého tlaku na šroubovák v otvoru.

**i** Poznámka: Upozorňujeme, že uvnitř trysky a nádržek může být malé množství zbytků čisté vody. Je to důsledek tovární kontroly kvality. Můžete si být jisti, že zařízení je důkladně čisté a bezpečné pro použití.



## Instalace sestavy samotného vysavače

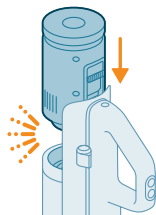

- 1 Chcete-li sestavit sestavu samotného vysavače, zasuňte napájecí pouzdro do polohy pod rukojetí („zacvakněte“).

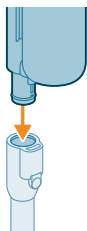

- 2 Připojte ruční vysavač s nádobou k trubici („zacvakněte“).

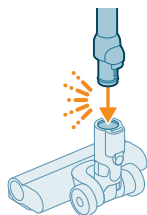

- 3 Vložte do hubice LED sací trubici.

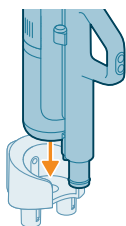

- 4 Chcete-li uložit pouze sestavu samotného vysavače, umístěte ji do nástěnného držáku. Nádobu nasuňte do nástěnného držáku a zajistěte její bezpečné uchycení.

## Vyjmutí a připevnění napájecího pouzdra

### Vyjmutí a připevnění napájecího pouzdra v sestavě samotného vysavače

- 1 Stiskněte tlačítko na boku rukojeti.
- 2 Držte tlačítko stisknuté a vysuňte napájecí pouzdro z ručního vysavače.

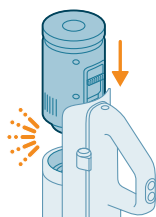
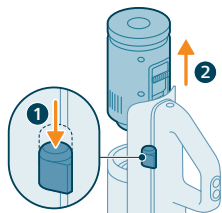

- 3 Chcete-li připojit napájecí pouzdro, zasuňte jej na místo pod rukojetí („zacvakněte“). Dbejte na správné zarovnání konektorů, aby byly bezpečně připojeny.

### Vyjmutí a připevnění napájecího pouzdra v sestavě vysavače a mopu

- 1 Stiskněte tlačítko na boku zařízení.
- 2 Držte tlačítko stisknuté a vysuňte napájecí pouzdro z místa nad nádržkou na špinavou vodu.

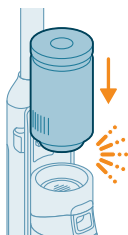
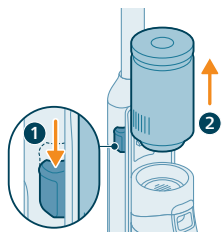

- 3 Chcete-li připojit napájecí pouzdro, zasuňte jej na místo („zacvakněte“). Dbejte na správné zarovnání konektorů, aby byly bezpečně připojeny.

## Nabíjení

### Nabíjení sestavy vysavače a mopu

Přístroj je vybaven 25V baterií Li-Ion. Nabíjení trvá 4 hodiny.

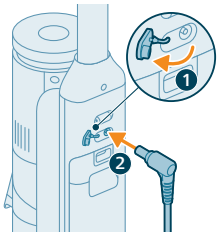

- 1 Chcete-li přístroj nabít, odklopte těsnicí krytku na zadní straně přístroje.
- 2 Zapojte napájecí zástrčku do konektoru na zadní straně přístroje.

- 3 Zapojte adaptér do síťové zásuvky.

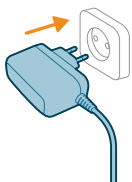

- 4 Ikona baterie a kruhové segmenty na obrazovce blikají, což signalizuje, že se přístroj nabíjí.



- 5 Když je přístroj plně nabitý, rozsvítí se na displeji ikona baterie a všechny kruhové segmenty. Po pár minutách se displej automaticky vypne.



- 6 Vytáhněte napájecí zástrčku z konektoru na zadní straně přístroje, než ho použijete k čištění.

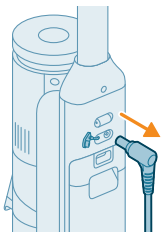



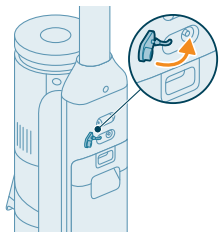

7 Zavřete těsnicí krytku.

**Tip:** Přístroj lze nabíjet v odkládacím/skladovacím stojanu.

**Tip:** Přístroj můžete nabíjet samostatně na místě, které vám nejlépe vyhovuje.

## Nabíjení sestavy samotného vysavače

Přístroj je vybaven 25V baterií Li-Ion. Nabíjení trvá 4 hodiny.

1 Chcete-li přístroj nabít, zasuňte napájecí zástrčku do konektoru na zadní straně přístroje.

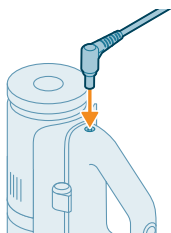

2 Nasuňte ruční vysavač s nádobou do nástěnného držáku.

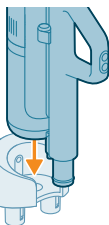

3 Zapojte adaptér do síťové zásuvky.

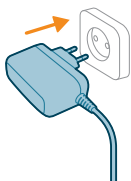

4 Ikona baterie a kruhové segmenty na obrazovce blikají, což signalizuje, že se přístroj nabíjí.





- 5 Když je přístroj plně nabitý, rozsvítí se na displeji ikona baterie a všechny kruhové segmenty. Po pár minutách se displej automaticky vypne.



- 6 Vytáhněte napájecí zástrčku z konektoru na zadní straně přístroje, než ho použijete k čištění.

**T**ip: Přístroj lze nabíjet tehdy, když je nasazen na nástěnný držák.

**T**ip: Přístroj můžete nabíjet samostatně na místě, které vám nejlépe vyhovuje.

## Vysávání a vytírání tvrdých podlah

### Použití přístroje

Nádržka na čistou vodu a nádržka na špinavou vodu jsou k přístroji připojeny již při dodání. Přístroj lze používat k čištění tvrdých podlah.

**i** Poznámka: Přístroj je vhodný pro současné vysávání a vytírání. Podlahu není nutné před vytíráním vysát.

Tento přístroj je vhodný k souběžnému vysávání a vytírání všech typů tvrdých podlah s výjimkou dřevěných podlah bez povrchové úpravy. Přístroj můžete vyzkoušet na malé ploše, která není přímo na očích, abyste se ujistili, že je pro vaši podlahu vhodný.

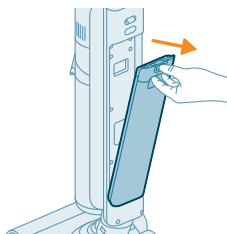

- 1 Stisknutím tlačítka uvolníte nádržku na čistou vodu a poté nádržku vyjměte.

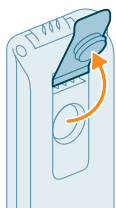

2 Přiklopte krytku na nádržce na čistou vodu.



3 Do nádržky na čistou vodu přidejte 15 ml prostředku na čištění podlah Philips XV1792.

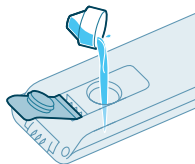

**⚠ Upozornění: Společnost Philips testovala tento přístroj s prostředkem na čištění podlah Philips XV1792. Jiné čisticí prostředky mohou vést k nadměrnému pění, které snižuje výkon a může způsobit poruchu přístroje. Prostředek na čištění podlah Philips XV1792 je k dispozici na vybraných trzích. Při použití jiného vhodného tekutého prostředku na čištění podlah přidejte do nádržky na čistou vodu maximálně 10 ml.**

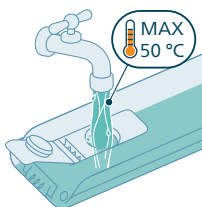

4 Nádržku na čistou vodu naplňte studenou nebo vlažnou vodou z vodovodu až po okraj.

**⚠ Upozornění: Voda z vodovodu, která se nalévá do nádržky na čistou vodu, nesmí být teplejší než 50 °C.**

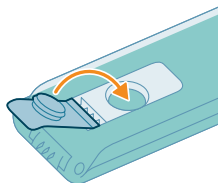

5 Uzavřete těsnicí krytku nádržky na vodu.

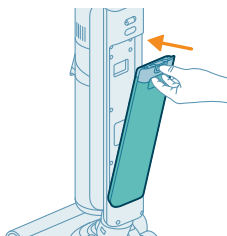

6 Nasadte nádržku na čistou vodu zpět do přístroje.

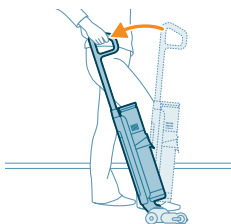

7 Vyjměte přístroj z odkládací/skladovací stanice a položte jej na podlahu. Položte nohu na hubici AquaSpin a zatáhněte za rukojeť směrem dozadu, aby se uvolnila hubice AquaSpin. Nyní je přístroj připraven k použití.

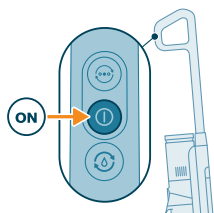

8 Stisknutím tlačítka pro zapnutí/vypnutí přístroj zapněte.

**i** Poznámka: Přístroj se automaticky zapne v normálním mokrém režimu.

**⚠ Upozornění: Nenechávejte přístroj bez dozoru, pokud je hubice AquaSpin odblokováná nebo když je přístroj zapnutý.**

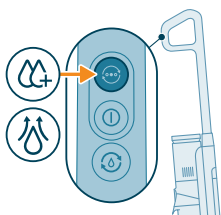

9 Pomocí tlačítka pro změnu režimu (☹) můžete přepínat mezi třemi různými nastaveními:

- Normální mokrý režim (automaticky při spuštění)
- Intenzivní mokrý režim
- Režim absorpce vody

Normální mokrý režim je výchozím nastavením po zapnutí sestavy vysavače a mopu. Tento režim můžete použít k běžnému mokrému čištění.

Intenzivní mokrý režim (☹) je určen k čištění mimořádně odolných skvrn.

Pokud po úklidu zůstanou na podlaze mokré skvrny, můžete zvolit režim absorpce vody (☹) a odstranit je. Tento režim rovněž doporučujeme používat při přenášení přístroje přes práh, koberec nebo schody.

Pokud zvolíte režim absorpce vody (☹), přístroj přestane dodávat vodu a na 45 sekund zvýší sací výkon, aby absorboval veškerou zbývající vodu na podlaze.

Po ukončení užívání přístroj vypněte stisknutím tlačítka pro zapnutí/vypnutí. Přístroj se na 6 sekund přepne do režimu absorpce vody, aby odstranil vodu, která případně zůstala v hubici.

**i** Poznámka: Po vypnutí přístroje může na podlaze zůstat malá louže vody, pokud přístrojem v okamžiku jeho vypnutí nepohybujete. Tuto louži můžete zmenšit tak, že při vypínání budete přístrojem pohybovat. V případě potřeby můžete poslední kapky odstranit hadříkem.

**i** Poznámka: Doba zpoždění vypnutí: Po stisknutí tlačítka pro zapnutí/vypnutí bude přístroj běžet 6 sekund, než se zcela vypne. Je to normální jev. Těchto 6 sekund navíc je potřeba k vyčištění veškeré vody, která zůstala v hubici a na podlaze.

## Funkce pozastavení v sestavě vysavače a mopu

Přístroj je vybaven funkcí pozastavení.

Pokud během používání zatlačíte rukojeť dopředu a zajistíte ji ve svislé poloze, přístroj přejde do pohotovostního režimu a na 15 sekund se pozastaví.



Chcete-li čištění znovu zahájit, položte nohu na hubici AquaSpin a do 15 sekund zatáhněte za rukojeť směrem dozadu. Přístroj bude automaticky pokračovat v čištění.

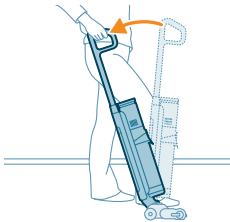

**i** Poznámka: Pokud po 15 sekundách od zapnutí funkce pozastavení nedojde k žádné aktivitě, zařízení se automaticky vypne. Chcete-li zařízení po automatickém vypnutí znovu spustit, stačí stisknout tlačítko pro zapnutí/vypnutí.

## Systém aktivní ochrany

- Tento přístroj je vybaven systémem aktivní ochrany. Tento systém aktivní ochrany byl navržen tak, aby rozpoznal, kdy je z podlahy zachycen neznámý předmět jiný než nečistota nebo kapalina.
- Po aktivaci systému se přístroj vypne a na displeji začne blikat ikona chyby ucpané trysky (viz ikony na displeji a jejich význam). Systém aktivní ochrany se může aktivovat také v případě, že je kartáč z mikrovláken příliš mokrá, když se přístroj pohybuje po koberci nebo rohoži nebo když se pohybuje po podlaze, která není řádně připevněna.

## Tipy a další důležité informace

- Před mopováním není nutné podlahu vysávat, protože sestava vysavače a mopu aktivně mokře čistí tvrdou podlahu a zachycuje všechny druhy nečistot, včetně tekutin a skvrn. Na koberce a rohože používejte sestavu samotného vysavače.
- Pokud vaše tvrdé podlahy nepotřebují vyfrotovat, použijte jednoduše sestavu samotného vysavače, která je vybavena světlými LED a technologií PowerCyclone 12 pro přesné a výkonné sbírání nečistot.
- S přístrojem se můžete pohybovat stejně rychle jako s vysavačem. Chcete-li odstranit odolné skvrny, stisknutím tlačítka režimu čištění aktivujte režim intenzivního mokrého čištění (☹️) a pomalu přístrojem pohybujte přes skvrny.
- Po vypnutí přístroje může na podlaze zůstat malá louže vody, pokud přístrojem v okamžiku jeho vypnutí nepohybujete. Tuto louži můžete zmenšit tak, že při vypínání budete přístrojem pohybovat. V případě potřeby můžete poslední kapky odstranit hadříkem.

- Při přenášení přístroje přes práh, koberec nebo schody během úklidu doporučujeme aktivovat režim absorpce vody . Tím zabráníte odkapávání špinavé vody z hubice AquaSpin.
- Při přemísťování přístroje doporučujeme protáhnout paži, abyste snížili zbytečné napětí svalů. V takové poloze budete mít přístroj při čištění nejlépe pod kontrolou a zároveň to představuje ten nejpohodlnější způsob.

**i** Poznámka: Při používání režimu absorpce vody  přestane z přístroje vytékat voda a zvýší se sací výkon. Pokud nic neuděláte, po 45 sekundách se přístroj automaticky přepne zpět do normálního mokrého režimu.

**i** Poznámka: Upozorňujeme, že uvnitř trysky a nádržek může být malé množství zbytků čisté vody. Je to důsledek tovární kontroly kvality. Můžete si být jisti, že zařízení je důkladně čisté a bezpečné pro použití.

### Omezení použití

- Tato sestava vysavače a mpu je vhodná pro současné vysávání a vytírání všech typů tvrdých podlah s výjimkou dřevěných podlah bez povrchové úpravy.
- Sestava vysavače a mpu je určena pro automatické čištění tvrdých podlah. Při používání tohoto přístroje vždy postupujte podle pokynů pro čištění pro vaši tvrdou podlahu.
- Chcete-li do nádržky na čistou vodu přidat tekutý prostředek na čištění podlah jiný než Philips XV1792, použijte výhradně takový prostředek, který pění málo nebo vůbec a je rozpustný ve vodě, stejně jako prostředek na čištění podlah Philips XV1792.
- Objem nádržky na čistou vodu je 450 ml. Do vody proto stačí přidat pouze několik kapek (max. 15 ml) tekutého prostředku na čištění podlah.
- Pokud použijete sestavu vysavače a mpu na podlahy z linolea, ujistěte se, že jsou správně upevněné, aby nedocházelo k nasávání linolea do hubice AquaSpin.
- Sestavu vysavače a mpu nepoužívejte k čištění koberců.
- Pokud s vypnutým přístrojem pohybujete nebo jej zvedáte nad koberec nebo rohožku, mohou na koberci nebo rohožce skončit kapky odpadní vody.
- Nepřejíždějte přístrojem přes ventilační mřížky podlahového topení. Na mřížce přístroj není schopen vysát vodu, která vytéká z hubice, a voda pak zateče do topného tělesa.
- Při čištění nezvedejte hubici AquaSpin z podlahy, nepohybujte s ní do stran a neprovádějte prudké otáčky, protože by zanechávala stopy vody. Pohybujte přístrojem pouze směrem dopředu a dozadu.

**i** Poznámka: Provozní doba závisí na úrovni výkonu použité během čištění.

# Vysávání měkkých a tvrdých podlah

## Používání sestavy samotného vysavače



- 1 Chcete-li vysávat měkké nebo tvrdé podlahy, zasuňte napájecí pouzdro do polohy v ručním vysavači („zacvaknutím“).

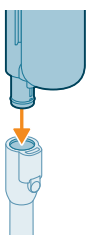

- 2 Připojte trubici k ručnímu vysavači („zacvaknutím“).

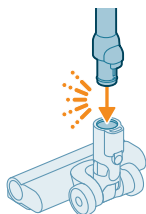

- 3 Druhý konec trubice zasuňte do hubice LED („zacvaknutím“).

**⚠ Upozornění:** Před čištěním se ujistěte, že je pouzdro filtračního válce vloženo do nádoby na prach.

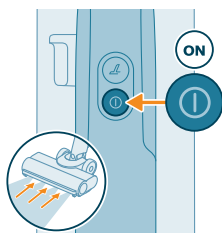

- 4 Stisknutím tlačítka pro zapnutí/vypnutí (Ⓢ) přístroj zapněte.

**i** Normální režim vysávání je výchozím nastavením, když je zapnutý pouze vysavač nebo pouze ruční vysavač.

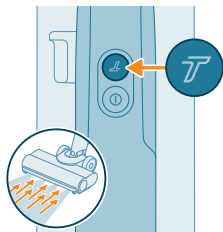

5 Tlačítkem Turbo  přepnete na vyšší sací výkon.

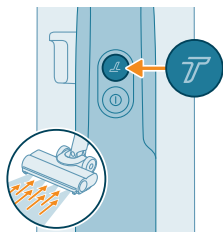

6 Opětovným stisknutím tlačítka Turbo  přepnete zpět na normální nastavení výkonu.



 Tip: LED diody v LED hubici zvyšují viditelnost nečistot na podlaze. Sací trubice a LED hubice umožňují dosáhnout pod nízký nábytek, aniž byste museli přístrojem otáčet.

 **Varování: Nevysávejte vodu ani jiné tekutiny.**



 **Upozornění: Nedívejte se přímo do LED diod hubice ani nemiřte LED diodami nikomu do očí. LED dioda je velmi jasná.**

## Používání trubice

Trubicu můžete připojit k ručnímu vysavači a používat ji bez hubice k vysávání úzkých prostor mezi nábytkem nebo za ním.



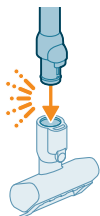
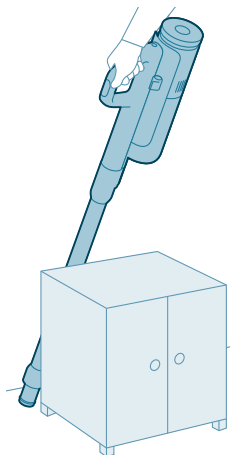

Tip: K trubici je možné připojit také mini Turbo kartáč.



Tip: K trubici je také možné připojit dlouhý štěrbinový nástavec.



Tip: K trubici je také možné přidat kombinovaný nástavec.

## Používání ručního vysavače



Bez hubice a trubice můžete ruční vysavač používat k úklidu menších míst s prachem a nečistotami, jako jsou rozsypané drobků, nebo k vysávání schodů a polic.

**⚠ Varování: Nevysávejte vodu ani jiné tekutiny.**

## Používání LED hubice

LED hubici můžete použít k úklidu míst, jako jsou schody na schodišti, k vysávání nečistot v rozích nebo na úzkých římsách nebo k úklidu malých nečistot, jako jsou rozsypané drobků.

**1** Chcete-li připevnit LED hubici, zasuňte trubici nebo ruční vysavač do hubice.

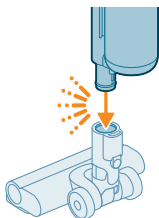

**2** Chcete-li LED hubici sejmout, stiskněte tlačítko pro uvolnění (1) a vytáhněte trubici nebo ruční vysavač z hubice (2).

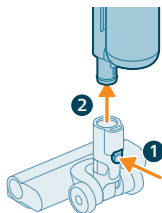

**⚠ Varování: Nevysávejte vodu ani jiné tekutiny.**

**i Poznámka: K trubici je také možné přidat kombinovaný nástavec.**

## Použití mini Turbo kartáče

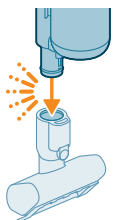

**1** Chcete-li mini Turbo kartáč nasadit, zasuňte trubici ručního vysavače do mini Turbo kartáče.

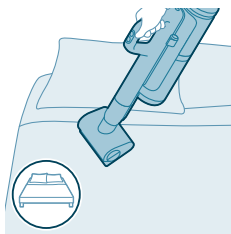

- 2 Mini Turbo kartáč můžete používat například k běžnému čištění měkkých ploch, jako jsou postele a pohovky. Nastavení výkonu můžete upravit podle svých potřeb.

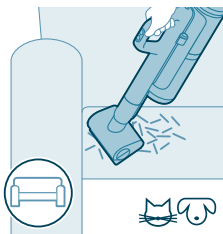

- 3 Mini Turbo kartáč můžete používat k mimořádně důkladnému čištění, například k vysávání chlupů domácích mazlíčků nebo k čištění malých nečistot, jako jsou rozsypané drobnky. Nastavení výkonu můžete upravit podle svých potřeb.

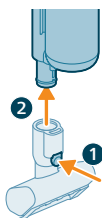

- 4 Chcete-li mini Turbo kartáč sejmout, stiskněte tlačítko pro uvolnění (1) a vytáhněte ruční vysavač z mini Turbo kartáče (2).



**⚠ Varování: Nevysávejte vodu ani jiné tekutiny.**

## Používání dlouhého štěrbinového nástavce



- 1 Chcete-li připevnit dlouhý štěrbinový nástavec, zasuňte trubici nebo ruční vysavač do dlouhého štěrbinového nástavce.

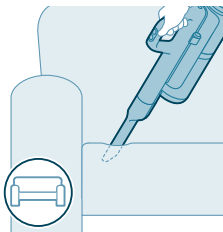

- 2 Dlouhý štěrbinový nástavec můžete použít k vysávání úzkých rohů nebo obtížně přístupných míst. Nastavení výkonu můžete upravit podle svých potřeb.

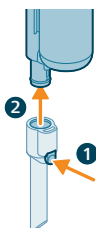

- 3 Chcete-li dlouhý štěrbinový nástavec sejmout, stiskněte tlačítko pro uvolnění (1) a vytáhněte trubici nebo ruční vysavač z dlouhého štěrbinového nástavce (2).



**⚠ Varování: Nevysávejte vodu ani jiné tekutiny.**

## Používání kombinovaného nástavce



- 1 Chcete-li připevnit kombinovaný nástavec, zasuňte trubici nebo ruční vysavač do kombinovaného nástavce.

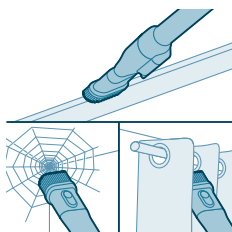

- 2 Kombinovaný nástavec je navržen k čištění okenních rámců, záclon nebo pavoučích sítí, s přírůbky nastavením uvolnění kartáče a osvětlení.

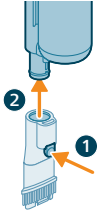

- 3 Chcete-li kombinovaný nástavec sejmout, stiskněte tlačítko pro uvolnění (1) a vytáhněte trubici nebo ruční vysavač z kombinovaného nástavce (2).



**⚠ Varování: Nevysávejte vodu ani jiné tekutiny.**

## Čištění sestavy vysavače a mopu

### Po každém čištění spusťte funkci AUTOCLEAN

Abyste zabránili zápachu a usazování vodního kamene, používejte po každém použití funkci AUTOCLEAN. Režim AUTOCLEAN umožňuje vyčistit celý přístroj přibližně za 4 minuty.

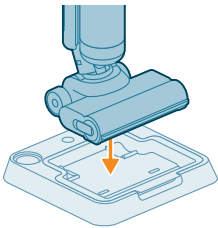

- 1 Uložte sestavu vysavače a mopu do odkládacího/skladovacího stojanu.

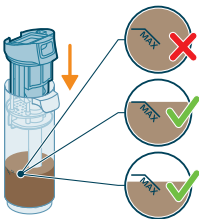

**i** Poznámka: Pokud je hladina špinavé vody pod úrovní funkce AUTOCLEAN, není třeba nádržku vyprázdnit před spuštěním funkce AUTOCLEAN. Následující kroky můžete přeskočit a přejít ke kroku 6.

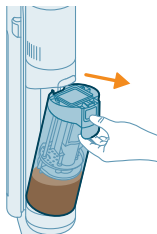

2 Stisknutím tlačítka uvolněte nádržku na špinavou vodu a vyjměte ji.

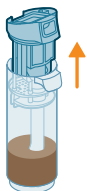

3 Vyjměte mokrý filtr z nádržky na špinavou vodu.

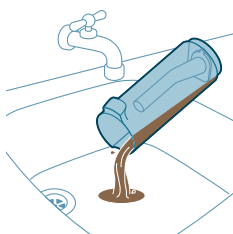

4 Vylijte vodu z nádržky na špinavou vodu do výlevky.

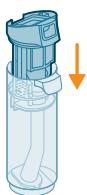

5 Vložte mokrý filtr zpět do nádržky na špinavou vodu.

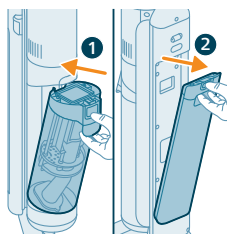

6 Vložte prázdnou nádržku na špinavou vodu zpět do přístroje a vyjměte nádržku na čistou vodu.

7 Sejměte uzávěr z nádrčky na čistou vodu.

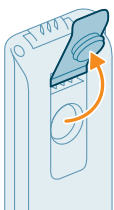

8 Zbytek čisticího prostředku z nádrčky na čistou vodu vylijte do výlevky.

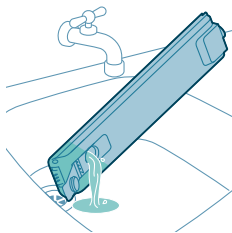

9 Nádržku na čistou vodu naplňte studenou nebo vlažnou vodou z vodovodu alespoň po značku AUTOCLEAN.

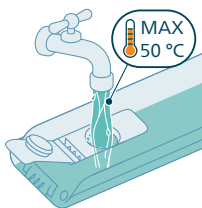

**⚠ Upozornění: Voda z vodovodu, která se nalévá do nádrčky na čistou vodu, nesmí být teplejší než 50 °C.**

**⚠ Upozornění: Funkci AUTOCLEAN nepoužívejte s čisticím prostředkem, protože by mohlo dojít k nadměrnému pění.**

10 Uzavřete nádržku na vodu těsnicí krytkou.

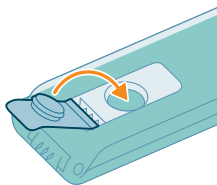

11 Nasadte nádržku na čistou vodu zpět do přístroje.

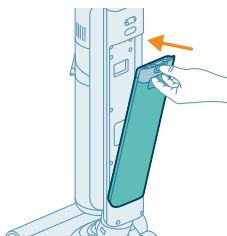

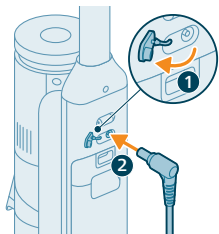

**12** Přístroj nabijte. Zapojte napájecí zástrčku do konektoru na zadní straně přístroje. Poté adaptér zapojte do síťové zásuvky.

**i** Poznámka: Pro spuštění funkce AUTOCLEAN je nutné připojit nabíječku.

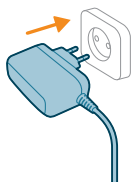

**13** Cyklus AUTOCLEAN zahájíte stisknutím tlačítka Auto-Clean. Před spuštěním cyklu Autoclean se ujistěte, že je připojena nabíječka.

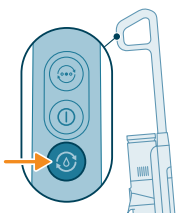

**14** Přístroj provede cyklus AUTOCLEAN.

**i** Poznámka: Cyklus AUTOCLEAN trvá přibližně 4 minuty. Nejlepších výsledků dosáhnete, když necháte cyklus AUTOCLEAN proběhnout až do konce. Cyklus AUTOCLEAN můžete kdykoli pozastavit nebo zrušit.

**i** Poznámka: Pokud zrušíte program AUTOCLEAN, přístroj bude asi 10 sekund vysávat zbývající vodu v tácku v odkládacím stojanu.

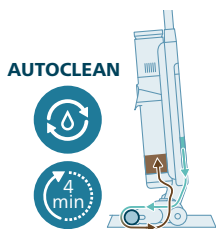

**15** Po dokončení cyklu AUTOCLEAN stisknutím tlačítka uvolněte nádržku na špinavou vodu a vyjměte ji.

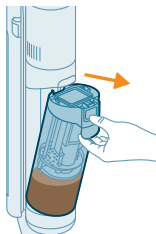



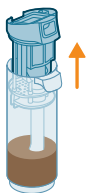

16 Vyměňte mokrý filtr z nádržky na špinavou vodu.

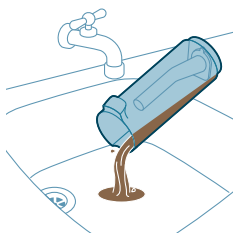

17 Vylijte vodu z nádržky na špinavou vodu do výlevky.



18 Očistěte nádržku na špinavou vodu pod tekoucí vodou.

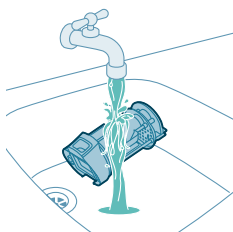

19 Očistěte mokrý filtr pod tekoucí vodou.

**i** Poznámka: Před mytím mokré filtrační jednotky pod vodovodním kohoutkem vyjměte skládaný filtr.

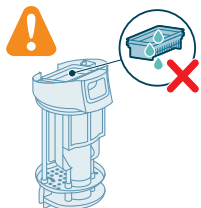

**⚠** Varování: Skládaný filtr nelze omývat. Pokud ho potřebujete vyčistit, jemně s ním poklepejte o odpadkový koš, abyste uvolnili všechny nečistoty, které se v něm zachytily.

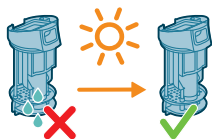

20 Nechte mokrý filtr uschnout.

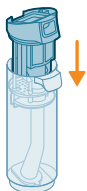

21 Vložte mokrý filtr zpět do nádržky na špinavou vodu.

**i** Poznámka: Ujistěte se, že je skládaný filtr vložen na místo.

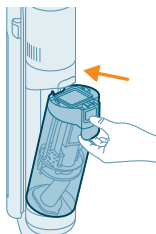

22 Nasadte nádržku na špinavou vodu zpět do přístroje.

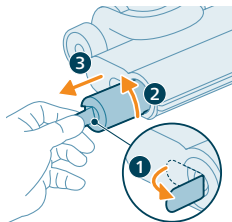

23 Chcete-li kartáč vyjmout, vyklopte páčku na boku (1) a otočte s ní proti směru hodinových ručiček (2). Vytáhněte kartáč z hubice AquaSpin (3)

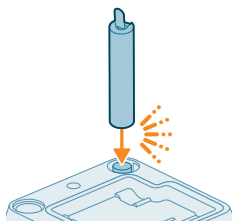

24 Aby kartáč mohl řádně uschnout, položte otevřený konec kartáče na určený držák v odkládacím/skladovacím stojanu.

**i** Poznámka: Proces schnutí může trvat přibližně 24 hodin.

## Čištění tácku v odkládacím stojanu

Pokud se tácek v odkládacím stojanu zašpiní, můžete jej vyčistit podle následujících kroků.

- 1 Vyndejte tácek ze stojanu.

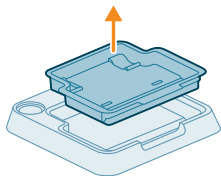

- 2 Opláchněte tácek pod tekoucí vodou a nechte jej oschnout, než ho do stojanu vložíte zpět.

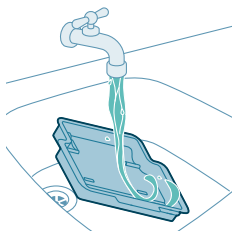

- 3 Dbejte na to, abyste tácek pokaždé vrátili zpět do odkládacího stojanu. Tácek je pro správnou funkci AUTOCLEAN nezbytný.

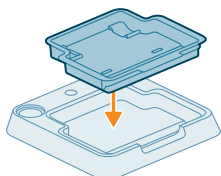

## Čištění hubice AquaSpin

- 1 Chcete-li kartáč vyjmout, vyklopte páčku na boku (1) a otočte s ní proti směru hodinových ručiček (2). Vytáhněte kartáč z hubice AquaSpin (3).

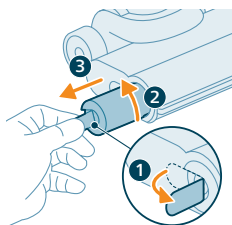

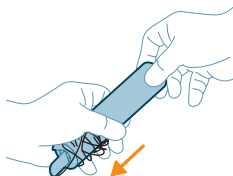

- 2 Zamotané vlasy nebo vlákna můžete z kartáče z mikrovláken odstranit sklouznutím prsty jedné ruky.

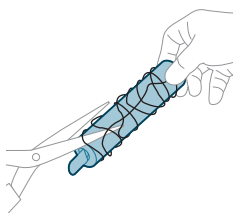

**Tip:** Ke stříhání chloupků a vláken, které se zapletly do kartáče z mikrovláken, můžete také použít nůžky.

## Odstraňování překážek z těla přístroje.

Pokud dojde k ucpání přístroje, nejprve přístroj vypněte a vyjměte nádržku na špinavou vodu. Poté překážku odstraňte pohybem čistícího kartáče nahoru a dolů v sacím kanálu těla přístroje.

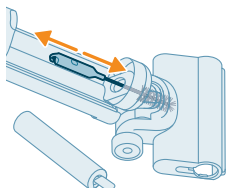

## Odstraňování překážek z hubice AquaSpin

Pokud se do hubice AquaSpin dostane překážka, vyjměte z ní kartáč z mikrovláken. Poté překážku odstraňte pohybem čistícího kartáče nahoru a dolů v sacím kanálu hubice AquaSpin.

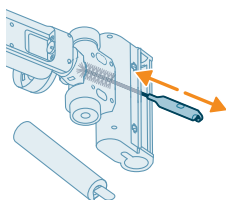

# Čištění sestavy samotného vysavače

## Vyprázdnění nádoby na prach

### Údržba systému odsávání prachu

Nádoby na prach vyprázdněte po každém použití, nebo dosahuje-li prach na úroveň značky MAX.

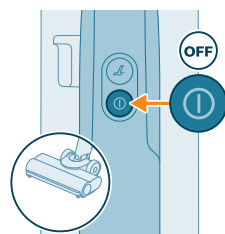
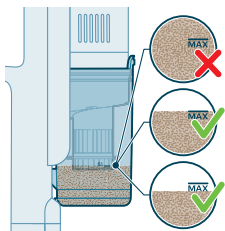

1 Příklad vypnutí.

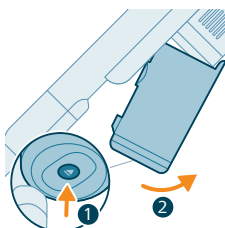

2 Držte přístroj pod úhlem 45 stupňů, jak je uvedeno na obrázku. Vyjměte nádobu na prach stisknutím uvolňovacího tlačítka. Uvolňovací tlačítko se nachází na spodní straně nádoby.

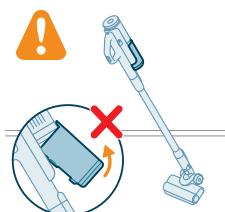

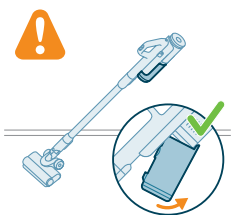
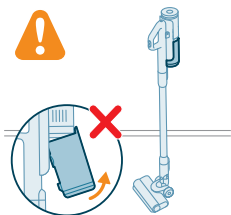

**i** Poznámka: Nádobu na prach vyjímajte z přístroje ve svislé poloze.

**3** Uchopte černou rukojeť. Vytažením vyjměte cyklon z nádoby na prach.

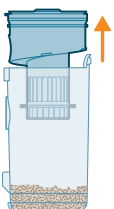

**4** Vyprázdněte prach zachycený v nádobě na prach do odpadkového koše.

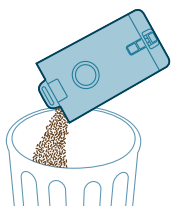

**5** Odstraňte zbytky prachu z cyklonu jemným poklepáním o koš.

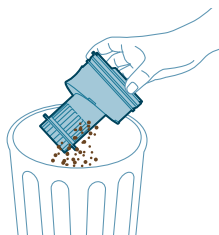

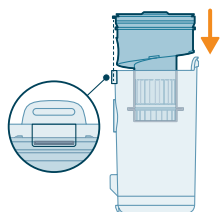

- 6 Cyklon umístěte zpět do nádoby na prach. Zkontrolujte, že jsou tyto dva díly správně zarovnány.

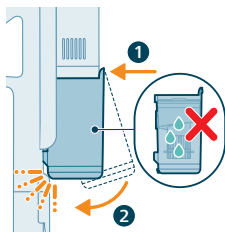

- 7 Sestavenou nádobu vraťte zpět. Nejprve správně natočte stranu s filtrem a teprve poté zavěste nádobu tam, kam patří.

## Pravidelná údržba v intervalech

### Údržba systému odsávání prachu

Filtr čistěte nejméně jednou za měsíc.

- 1 Otočením proti směru hodinových ručiček filtr vyjměte z nádoby na prach.

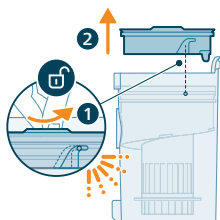

- 2 Z plastového pouzdra filtru vyjměte omyvatelný pěnový filtr.

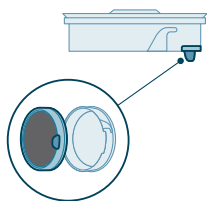

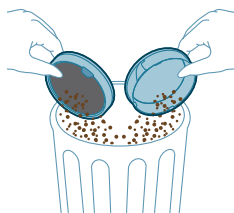

3 Kryt filtru i pěnový filtr odklepejte do odpadkového koše.

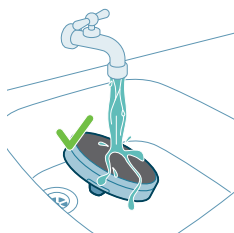

4 Pěnový filtr opláchněte vodou a mačkejte ho tak dlouho, dokud z něj nepoteče čistá voda.

**i** Poznámka: Pro dosažení nejlepších výsledků čištění nechejte vodu proudit filtrem s úchytem filtru směřujícím dolů. Tímto způsobem vymyjete hluboko usazený prach.

**i** Poznámka: Používáte-li přístroj pravidelně, nezapomeňte pěnový filtr mýt alespoň jednou měsíčně.

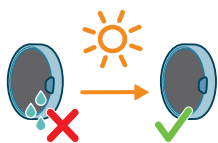

5 Omytý filtr nechejte 24 hodin schnout a teprve poté znovu nasadte pěnový filtr do pouzdra filtru.

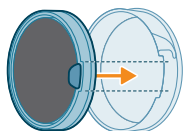



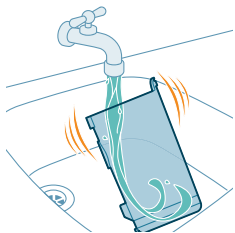

6 V rámci důkladné údržby omyjte nádobu na prach a cyklon pod tekoucí vodou nebo v teplé mýdlové vodě.



7 Omytou nádobu na prach a dané příslušenství otřete dosucha.

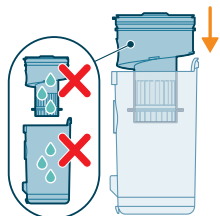

**⚠ Upozornění:** Než vše znovu složíte dohromady, zkontrolujte, zda jsou všechny součásti dokonale suché.

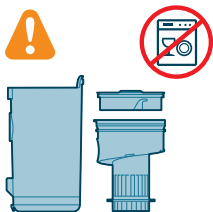

**i Poznámka:** Žádné součásti nelze mýt v myčce.

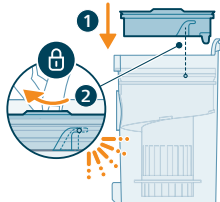

8 Znovu filtr namontujte do nádoby na prach. Otáčejte jím po směru hodinových ručiček, dokud správně nedrží.

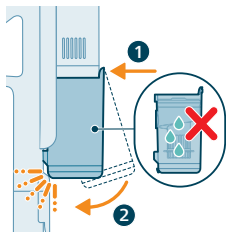

- 9 Sestavenou nádobu vraťte zpět. Nejprve správně natočte stranu s filtrem a teprve poté zavěste nádobu tam, kam patří.

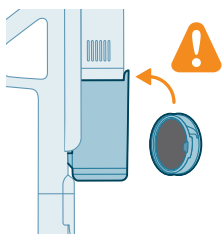

**i** Poznámka: Před použitím po provedené údržbě vždy zkontrolujte, že je filtr namontován v přístroji.

## Údržba inteligentní hubice PrecisionPower

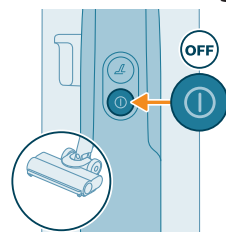

- 1 Před čištěním válce kartáče přístroj vždy vypněte.

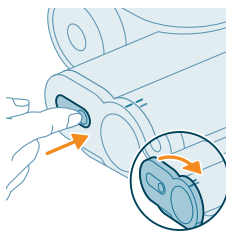

- 2 K válci kartáče se dostanete pomocí tlačítka na boku hubice. Stiskněte jej a otáčením válec uvolněte.

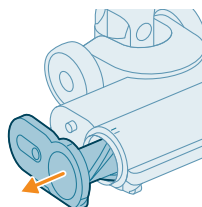

- 3 Jemně vyjměte válec kartáče a boční víčko.

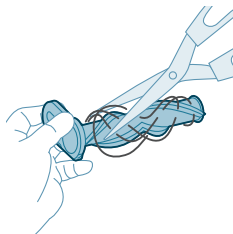

4 Opatrně z válce kartáče odstraňte všechny zamotané vlasy. Při odstranění znečištění si pomozte nůžkami.

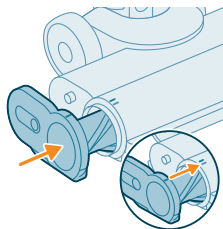

5 Při opětovném sestavení zkontrolujte, že je válec kartáče správně zarovnan.

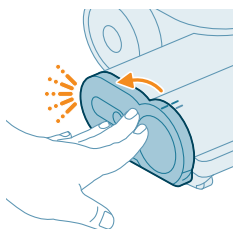

6 Uzamkněte válec kartáče v hlavici utahováním, dokud neuslyšíte cvaknutí.

## Údržba mini Turbo kartáče

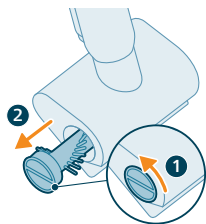

1 Otočte kartáčem proti směru hodinových ručiček, abyste jej uvolnili. Po uvolnění zámku kartáč vytáhněte.

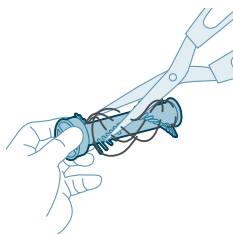

2 Rukama nebo pomocí nůžek z kartáče odstraňte veškeré znečištění.

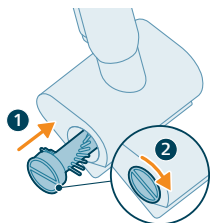







- 3 Zasuňte kartáč na místo a otočením ve směru hodinových ručiček jej zajistěte.

## Ikony na displeji a jejich význam

### Chybové kódy

Chybový kód	Příčina	Řešení
	Došlo k systémové chybě.	<p>Svítilící červená ikona znamená, že váš vysavač Philips AquaTrio 7000 Series vykazuje systémovou chybu.</p> <p>Tento stav vyřešíte tak, že vyzkoušíte jednu z těchto možností nebo obě dvě:</p> <ol style="list-style-type: none"> <li>1. Vyjměte z přístroje napájecí pouzdro a poté jej znovu vložte zpět. Poté zkuste přístroj restartovat.</li> <li>2. Odpojte pouze ruční vysavač od trubice a stiskněte tlačítko zapnutí/vypnutí na ručním vysavači. Pokud červená ikona stále svítí, obraťte se na středisko péče o zákazníky.</li> </ol> <p>Pokud červená ikona nesvítí a přístroj stále nefunguje, je možné, že je problém v komunikaci u hadice nebo hubice. obraťte se na středisko péče o zákazníky.</p>
	Teplota je příliš nízká.	<p>Společně červeně blikající ikony baterie a chyby signalizují, že okolní teplota je buď příliš nízká, nebo příliš vysoká.</p> <p>Ujistěte se, že teplota v místnosti, kde se přístroj používá, skladuje nebo nabíjí, je vyšší než 5 °C.</p>

Chybový kód	Příčina	Řešení
	<p>Teplota je příliš vysoká.</p>	<p>Společně červeně blikající ikony baterie a chyby signalizují, že okolní teplota je buď příliš nízká, nebo příliš vysoká.</p> <p>Ujistěte se, že teplota v místnosti, kde se přístroj používá, skladuje nebo nabíjí, je nižší než 35 °C. Nevystavujte zařízení ani vysokým teplotám (např. blízko sporáku, v mikrovlnné troubě nebo na indukční desce). Přehřáté baterie mohou explodovat.</p>
	<p>Blikající červená ikona znamená, že došlo k zablokování otvorů pro vstup vzduchu.</p> <p>Došlo k zablokování otvorů pro vstup vzduchu.</p>	<p>Zkontrolujte, zda otvory pro vstup vzduchu nejsou ucpané a případné překážky odstraňte. Pokud se tím problém nevyřeší, zkontrolujte celý vzduchový průchod, zda není ucpaný, a případné překážky odstraňte. Jedná se o hubici, sací trubici a mokrý filtr v sestavě vysavače a mopu. V případě sestavy samotného vysavače se jedná o hubici, sací trubici, nádobu na prach a pěnový filtr.</p>
	<p>Nádržka na špinavou vodu je plná.</p>	<p>Uvolněte nádržku na špinavou vodu a vyjměte ji. Z nádržky na špinavou vodu vyjměte mokrý filtr a odložte ho stranou. Vylijte vodu z nádržky na špinavou vodu do výlevky.</p>
	<p>Hubice AquaSpin se zasekla. Jedná se o bezpečnostní pojistku pro případ, že se v hubici něco zasekne (například napájecí kabel nebo hračka).</p>	<p>Zkontrolujte kartáče, ložiska, části motoru a krytky, zda na nich nejsou vlasy nebo jiné překážky, a odstraňte je. Pokud žádné překážky nevidíte, může problém vyřešit vypnutí a zapnutí přístroje.</p>
<p>Před použitím odpojte.</p>	<p>Před použitím přístroj odpojte. Pokud tak neuděláte, nezapne se. Pouze během nabíjení a cyklu AutoClean může být přístroj zapojený do sítě.</p>	

Chybový kód	Příčina	Řešení
	Je připojena nesprávná nabíječka.	<p>Společné BLIKÁNÍ ikony baterie a chyby ORANŽOVĚ znamená, že došlo k chybě nabíjení.</p> <ol style="list-style-type: none"> <li>1. Je připojena nesprávná nabíječka: K nabíjení přístroje používejte pouze originální adaptér.</li> <li>2. Nabíjecí kolík není správně/úplně zasunut: Vytáhněte nabíjecí kolík a znovu jej zasuňte do přístroje.</li> <li>3. Nesprávně vložené napájecí pouzdro: vyjměte a znovu zasuňte napájecí pouzdro, dokud neuslyšíte zvuk „cvaknutí“, a připojte správnou nabíječku</li> </ol>
	Nabíječka není připojená.	<p>Ikona AutoClean + rychle blikající ikona baterie (bíle)</p> <p>Aby bylo možné spustit program Auto-Clean, musí být připojena nabíječka.</p> <p>Ujistěte se, že je přístroj správně umístěn v odkládacím/skladovacím stojanu. Připojte nabíječku.</p>
	Baterie není dostatečně nabitá.	<p>Ikona AutoClean + rychle blikající ikona baterie (červeně)</p> <p>Pokud je připojena nabíječka a zobrazuje se tato ikona, znamená to, že baterie není dostatečně nabitá ke spuštění programu Auto-Clean.</p> <p>Pokud je připojena nabíječka, počkejte zhruba 30 minut, než se baterie nabije. Poté program spusťte stisknutím tlačítka Auto-Clean.</p>

## Výměna

Chcete-li koupit příslušenství nebo náhradní díly, navštivte adresu [www.philips.com/parts-and-accessories](http://www.philips.com/parts-and-accessories) nebo se obraťte na prodejce výrobků Philips. Také se můžete obrátit na středisko péče o zákazníky společnosti Philips ve své zemi.

Náhradní součásti a typová označení:

Suchý filtr XV1771/10



Mokrý filtr XV1770/10

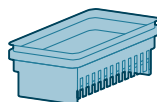

Čisticí kartáček XV1773/10

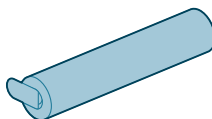





**i** Poznámka: Filtr a kartáček z mikrovláken vyměňujte každých 6 měsíců, abyste zaručili maximální výkon.

## Řešení problémů





V této kapitole jsou shrnuty nejběžnější problémy, se kterými se můžete u přístroje setkat. Pokud se vám nepodaří problém vyřešit podle následujících informací, navštivte web [www.philips.com/support](http://www.philips.com/support), kde najdete odpovědi na nejčastější dotazy. Případně kontaktujte středisko péče o zákazníky ve své zemi.

### Používání sestavy vysavače a mpu

Problém	Možná příčina	Řešení
Přístroj nefunguje po stisknutí tlačítka  pro zapnutí/vypnutí.	Napájecí pouzdro není připojeno.	Připojte napájecí pouzdro k ručnímu vysavači a mpu.
	Baterie je vybitá.	Chcete-li baterii nabít, zapojte sestavu vysavače a mpu do nabíječky (viz 'Nabíjení').
	Přístroj jste nevyjmuli z odkládací/skladovací stanice.	Před zapnutím přístroje vyjměte sestavu vysavače a mpu z odkládací/skladovací stanice.

Problém	Možná příčina	Řešení
	Tlačítko pro zapnutí/vypnutí  jste stiskli vícekrát.	Počkejte několik sekund a znovu stiskněte  tlačítko pro zapnutí/vypnutí. Před dalším pokusem počkejte několik sekund.
	Nepřipojili jste správně rukojeť sestavy vysavače a mopu k přístroji.	Umístěte spodní část přístroje na odkládací/skladovací stanici. Poté k němu připojte rukojeť a pevně zatlačte dolů, dokud neuslyšíte cvaknutí.
	Přístroj je ucpaný.	Vypněte přístroj a vyjměte baterii nebo ruční vysavač a mop. Poté vyhledejte a odstraňte příčinu ucpaní. Poté zkuste přístroj restartovat. Pokud nemůžete zjistit příčinu ucpaní, restartujte přístroj. Je možné, že toto problém již vyřeší. Zkontrolujte, zda otvory pro vstup vzduchu nejsou ucpané, a vyčistěte je.
	Kartáč z mikrovláken je zaseknutý.	Vyjměte kartáč z mikrovláken a vložte ho zpět.
Přístroj přestal fungovat.	Omylem jste se rukou dotkli  tlačítka pro zapnutí/vypnutí.	Zapněte přístroj stisknutím tlačítka  pro zapnutí/vypnutí.
	Je možné, že nádržka na špinavou vodu je plná. V takovém případě se na displeji zobrazí informační ikona (viz 'Ikony na displeji a jejich význam').	Vyprázdněte nádržku na špinavou vodu.
Podlaha je méně mokrá než obvykle.	Otvory pro vypouštění vody jsou ucpané	Vyjměte kartáč z mikrovláken, do nádržky na čistou vodu nalijte trochu vody a zapněte přístroj. Provádějte malé pohyby vpřed a vzad ve stejné poloze po dobu asi 15 sekund. Na podlaze by měly být vidět čtyři pruhy vody. Pokud tomu tak není nebo pokud se jeden nebo více pruhů vody skládá pouze z několika kapek, jsou otvory pro vypouštění vody částečně nebo zcela ucpané. Můžete zkusit otvory opatrně uvolnit jehlou.
Jedna strana podlahy pod tryskou je méně mokrá než druhá.	Otvory pro vypouštění vody jsou ucpané.	Vyjměte kartáč z mikrovláken, do nádržky na čistou vodu nalijte trochu vody a zapněte přístroj. Provádějte malé pohyby vpřed a vzad ve stejné poloze po dobu asi 15 sekund. Na podlaze by měly být vidět čtyři pruhy vody. Pokud tomu tak není nebo pokud se jeden nebo více pruhů vody skládá pouze z několika kapek, jsou otvory pro vypouštění vody částečně nebo zcela ucpané. Můžete zkusit otvory opatrně uvolnit jehlou.



Problém	Možná příčina	Řešení
Na podlaze není žádná voda.	Nádržka na čistou vodu je prázdná.	Doplňte nádržku na čistou vodu.  Pokud tyto kroky nepomohou a na podlaze stále není žádná voda, předejte přístroj do autorizovaného servisního střediska společnosti Philips nebo se obraťte na centrum péče o zákazníky.
Na podlaze nebo v tácku je více vody než obvykle.	Došlo ke znečištění nebo zablokování vodního kanálu modulu pro mokré čištění a/nebo hubice AquaSpin.	Pomocí čistícího kartáčku vyčistěte vodní kanál modulu pro mokré čištění a/nebo hubice AquaSpin.
	Nádržka na špinavou vodu není správně umístěna.	Nasadte nádržku na špinavou vodu řádně do přístroje. Jakmile bude správně nasazená, ozve se zavzaknutí.
Přístroj zanechává mokré stopy na podlaze.	Pohybuje přístrojem do strany.	Tvoření stop vody na podlaze předejdete tím, že se budete snažit dělat s přístrojem AquaTrio 7000 Series méně ostré zatáčky a nebudete jím hýbat do boku. Režim absorpce vody lze aktivovat  stisknutím tlačítka režimu čištění. Veškerá zbývající voda na podlaze se pak absorbuje.
	Se spotřebičem jste udělali prudké otáčky.	Tvoření stop vody na podlaze předejdete tím, že se budete snažit dělat s přístrojem AquaTrio 7000 Series méně ostré zatáčky a nebudete jím hýbat do boku. Režim absorpce vody lze aktivovat  stisknutím tlačítka režimu čištění. Veškerá zbývající voda na podlaze se pak absorbuje.
	Zvedli jste přístroj přes práh, koberec nebo schody.	Dbejte na to, aby kartáč z mikrovláken zůstal v kontaktu s podlahou. Před zvednutím spotřebiče nad práh, koberec nebo schody  se ujistěte, že je zapnutý režim absorpce vody, abyste zabránili vzniku vodních stop na podlaze nebo vystříknutí vody z hubice AquaSpin.
	Zdvihli jste přístroj z podlahy ihned po vypnutí.	Zapněte režim absorpce vody,  aby se absorbovaly zbytky vody. Se zapnutým režimem absorpce vody pohybuje přístrojem opakovaně dopředu a dozadu  a poté ho vypněte. Pokud přístroj vypnete a ihned poté zvednete, přístroj po zvednutí zanechá na podlaze mokré stopy v důsledku kapaliny mezi kartáči.
	Došlo k zablokování koleček.	Zkontrolujte stav koleček. Odstraňte nečistoty, které kolečka blokuji.

<b>Problém</b>	<b>Možná příčina</b>	<b>Řešení</b>
Přístroj nečistí tak dobře jako dříve.	Nádržka na čistou vodu je prázdná.	Doplňte nádržku na čistou vodu.
	Otvory pro vypouštění vody jsou ucpané.	Vyjměte kartáč z mikrovláken, do nádržky na čistou vodu nalijte trochu vody a zapněte přístroj. Provádějte malé pohyby vpřed a vzad ve stejné poloze po dobu asi 15 sekund. Na podlaze by měly být vidět čtyři pruhy vody. Pokud tomu tak není nebo pokud se jeden nebo více pruhů vody skládá pouze z několika kapek, jsou otvory pro vypouštění vody částečně nebo zcela ucpané. Můžete zkusit otvory opatrně uvolnit jehlou.
	Vnitřní část hubice AquaSpin je příliš znečištěná.	Před návratem k čištění spusťte program AUTOCLEAN. Pokud se na okrajích hubice nahromadily nečistoty, odstraňte je. Funkci AUTOCLEAN spusťte po každém použití.
	Chybí kartáč z mikrovláken.	Vložte kartáč z mikrovláken do hubice AquaSpin.
		Pokud tyto kroky nepomohou a přístroj stále nečistí tak, jak má, obraťte se na servisní středisko Philips nebo centrum péče o zákazníky.
Větší částice nečistot přestávají být nasávány a padají zpět na podlahu.	Došlo ke znečištění nebo zablokování vodního kanálu modulu pro mokré čištění a/nebo hubice AquaSpin.	Pomocí čistícího kartáčku vyčistěte vodní kanál modulu pro mokré čištění a/nebo hubice AquaSpin.
Po uschnutí jsou na podlaze vidět pruhy.	Je možné, že jste použili příliš mnoho čistícího prostředku.	Ujistěte se, že používáte správné množství čistícího prostředku.
	Kolečka jsou špinavá.	Odstraňte nečistoty z koleček.
Při čištění, ale i během provádění funkce AUTOCLEAN se tvoří příliš mnoho pěny.	Je možné, že jste použili příliš mnoho čistícího prostředku.	Ujistěte se, že používáte správné množství čistícího prostředku.
	Na podlaze zůstávají zbytky čistícího prostředku.	Podlahu několikrát vyčistěte bez použití čistícího prostředku. Před dalším přejetím stejné skvrny chvíli počkejte.
Skvrny se čistí obtížně.	Možná jste použili příliš málo vody nebo jste čištění skvrny věnovali příliš málo času.	Přidejte vodu a chvíli počkejte. Můžete například přejíždět přístrojem přes skvrnu a nanášet na ni vodu a na konci čištění se k této skvrně vrátit.
Během čištění se změnil zvuk přístroje.	Kolem kartáče z mikrovláken mohou být zapletené vlasy nebo jiné nečistoty.	Vyjměte kartáč z mikrovláken, zkontrolujte překážky a odstraňte je.

Problém	Možná příčina	Řešení
Displej indikuje, že je nádržka na špinavou vodu plná, a vypne se, přestože nádržka na špinavou vodu ještě není plná.	V nádržce na špinavou vodu se může vyskytovat pěna nebo znečištění.	Restartujte přístroj. Pokud to problém nevyřeší, vyčistěte nádržka na špinavou vodu. Pokud je problémem pění, ujistěte se, že nepoužíváte větší než doporučené množství čisticího prostředku.
Po vypnutí přístroje z něj odkapává voda.	Přístroj zanechal na podlaze louži, protože jste s ním při vypínání nepohnuli. Je to normální jev.	Po vypnutí přístroje může na podlaze zůstat malá louže vody, pokud přístrojem v okamžiku jeho vypnutí nepohybujete. Tuto louži můžete zmenšit tak, že při vypínání budete přístrojem pohybovat. Po vypnutí se přístroj přepne do režimu absorpce vody (☺) na dobu 6 sekund, aby se odstranila voda, která případně zůstala v hubici. V případě potřeby můžete poslední kapky odstranit hadříkem.
	Z přístroje kape voda při jeho přenášení nad podlahou (držení ve vzduchu).	Při čištění nezvedejte hubici AquaSpin z podlahy, protože tím způsobíte mokré skvrny na podlaze. Pohybujte přístrojem pouze směrem dopředu a dozadu.
	Vytéká voda z nádržky na čistou vodu, protože jste nádržku přeplnili.	Nepněte vodní nádržku na čistou vodu nad úroveň značky MAX. Jinak by se mohlo stát, že při zaklopení krytky vyteče z nádržky na čistou vodu voda.
	V jedné z nádržek je prasklina.	Pokud je jedna z nádrží poškozena, předejte přístroj servisnímu středisku Philips nebo se obraťte na centrum péče o zákazníky.
Nemohu vyjmout kartáč z mikrovláken.	Do kartáče z mikrovláken se zamotávají vlasy a/nebo nečistoty.	Kartáč odjistěte vysunutím páčky. Několikrát otočte páčkou v obou směrech, abyste kartáč uvolnili. Otáčením proti směru hodinových ručiček kartáč vyjměte. Pokud je obtížné kartáč vyjmout, můžete na něj také zatlačit zesponu hubice AquaSpin. Odstraňte zamotané vlasy a nečistoty. Pokud je obtížné kartáče vytáhnout, můžete na ně zatlačit zesponu hubice AquaSpin.
Nemohu přístrojem pohybovat dopředu ani dozadu.	Mohlo dojít k zablokování jednoho nebo více koleček malým předmětem.	Kartáč odjistěte vysunutím páčky. Několikrát otočte páčkou v obou směrech, abyste kartáč uvolnili. Otáčením proti směru hodinových ručiček kartáč vyjměte. Pokud je obtížné kartáč vyjmout, můžete na něj také zatlačit zesponu hubice AquaSpin.
Sací výkon přístroje je nižší, než je obvyklé.	Došlo ke znečištění nebo zablokování vodního kanálu modulu pro mokré čištění a/nebo hubice AquaSpin.	Pomocí čisticího kartáčku vyčistěte vodní kanál modulu pro mokré čištění a/nebo hubice AquaSpin.

Problém	Možná příčina	Řešení
	Sítka v nádržce na špinavou vodu nebyla před dalším použitím dostatečně suchá.	Vyčistěte a usušte nádržku na špinavou vodu.
	Do kartáče z mikrovláken se zamotaly vlasy.	Vypněte přístroj a odstraňte vlasy z kartáče z mikrovláken.
	Nádržka na špinavou vodu není správně umístěna.	Nasadte nádržku na špinavou vodu řádně do přístroje. Jakmile bude správně nasazená, ozve se zacvaknutí.
Kartáč z mikrovláken se přestal otáčet.	Kartáč z mikrovláken je ucpaný vlasy nebo nečistotami.	Vyčistěte kartáč z mikrovláken nůžkami nebo rukou.
Kartáč z mikrovláken vyskakuje.	Kartáč z mikrovláken není správně zajištěn.	Umístěte kartáč z mikrovláken do správné polohy a zajistěte ho.
Přístroj se nenabíjí.	Napájecí zástrčka není správně zapojena do konektoru nebo adaptér není správně zapojený do zásuvky.	Ujistěte se, že je napájecí zástrčka správně zapojena do konektoru a že adaptér je správně zapojený do zásuvky.
	Napájecí pouzdro není vloženo.	Vložte napájecí pouzdro.
	Napájecí pouzdro není správně zasunuto.	Zasuňte napájecí pouzdro, až dokud neuslyšíte zacvaknutí.
	Je připojen nesprávný adaptér.	Použijte prosím originální adaptér.
		Pokud tyto kroky nepomohou a přístroj se stále nenabíjí, obraťte se na naše servisní středisko nebo centrum péče o zákazníky.
Při používání vysavače občas cítím výboje statické elektřiny.	Ve vysavači dochází ke vzniku statické elektřiny. Čím nižší je vlhkost vzduchu, tím více statické elektřiny v přístroji vzniká.	Ujistěte se, že se při držení přístroje dotýkáte rukou kovového kolíku.
	Vysáli jste prach a nečistoty. I to způsobuje statickou elektřinu.	Ujistěte se, že se při držení přístroje dotýkáte rukou kovového kolíku.
Přístroj se nevypíná okamžitě.	Je aktivováno zpožděné vypnutí.	Po stisknutí tlačítka pro zapnutí/vypnutí bude přístroj běžet 6 sekund, než se zcela vypne. Je to normální jev. Těchto 6 sekund navíc je potřeba k vyčištění veškeré vody, která zůstala v hubici a na podlaze.

## Používání sestavy samotného vysavače

Problém	Možná příčina	Řešení
Přístroj nefunguje po stisknutí tlačítka  pro zapnutí/vypnutí.	Nepřipojili jste napájecí pouzdro.	Připojte napájecí pouzdro k samotnému ručnímu vysavači.

Problém	Možná příčina	Řešení
	Baterie je vybitá.	Chcete-li baterii nabít, zapojte sestavu samotného vysavače do nabíječky (viz 'Nabíjení').
	Tlačítko pro zapnutí/vypnutí  jste stiskli vícekrát.	Počkejte několik sekund a znovu stiskněte  tlačítko pro zapnutí/vypnutí. Před dalším pokusem počkejte několik sekund.
	Přístroj je ucpaný.	Vypněte přístroj a vyjměte baterii nebo napájecí zdroj. Poté vyhledejte a odstraňte příčinu ucpání. Poté zkuste přístroj restartovat. Pokud nemůžete zjistit příčinu ucpání, restartujte přístroj. Je možné, že toto problém již vyřeší.
	Rotační kartáč je zaseknutý.	Vyjměte rotační kartáč, odstraňte veškeré vlasy kolem kartáče a motoru a vraťte jej zpět.
Ruční vysavač není možné připojit k nádobě na prach.	Pouzdro filtračního válce bylo sestaveno vzhůru nohama.	Převraťte pouzdro filtračního válce. Kulatý otvor by měl být viditelný.
	Pouzdro filtračního válce není správně zavřeno.	Ujistěte se, že při zavírání pouzdra filtračního válce se ozvalo zacvaknutí. Pokud se obtížně zavírá, je pěnový filtr pravděpodobně umístěn vzhůru nohama.
Přístroj přestal fungovat.	Omylem jste se rukou dotkli  tlačítka pro zapnutí/vypnutí.	Zapněte přístroj stisknutím tlačítka  pro zapnutí/vypnutí.
	Přístroj je ucpaný.	Vypněte přístroj a vyjměte baterii nebo napájecí zdroj. Poté vyhledejte a odstraňte příčinu ucpání. Poté zkuste přístroj restartovat. Pokud nemůžete zjistit příčinu ucpání, restartujte přístroj. Je možné, že toto problém již vyřeší.
Během čištění se změnil zvuk přístroje.	Kolem rotačního kartáče mohou být zapletené vlasy nebo jiné nečistoty.	Zkontrolujte překážky a odstraňte je.
	Překážky blokují cyklon.	Zkontrolujte překážky u cyklonu a odstraňte je.
Sací výkon přístroje je nižší, než je obvyklé.	Filtr a/nebo cyklon jsou znečištěné.	Vyprázdňte nádobu na prach. Vyčistěte filtr a cyklon. Ujistěte se, že jste odstranili veškeré vlasy a nečistoty ucpané v cyklonu. Cyklon můžete vyjmout pro snadnou údržbu. Používáte-li přístroj pravidelně, nezapomeňte pěnový filtr mýt alespoň jednou měsíčně.
	Cyklon je ucpan.	Ověřte, zda není v cyklonu nějaký předmět a odstraňte případné nečistoty, které cyklon ucpaly. Ujistěte se, že jste odstranili veškeré vlasy a nečistoty ucpané v cyklonu.

<b>Problém</b>	<b>Možná příčina</b>	<b>Řešení</b>
	Je ucpaný sací kanál za rotačním kartáčem.	Vyjměte rotační kartáč, zkontrolujte překážky v sacím kanálu a odstraňte je.
	Špatně jste nasadili pouzdro filtračního válce na nádobu na prach nebo jste nádobu na prach špatně vložili do přístroje. V obou případech bude sací výkon snížený.	Ověřte, zda je pouzdro filtračního válce správně nasazené na nádobě na prach a zda je nádoba na prach správně vložena do přístroje.
	Kartáč je ucpaný vlasy nebo nečistotami.	Vypněte přístroj a očistěte rotační kartáč nůžkami nebo rukou.
Z přístroje uniká prach.	V pouzdře filtračního válce není pěnový filtr nebo chybí horní kryt.	Ověřte, zda je filtr správně sestaven a vložen do přístroje.
Při otevírání nádoby na prach uniká prach.	Jedná se o normální jev v důsledku působení podtlaku.	Pokud je to možné, otevírejte přístroj venku.
Přístroj se při vysávání koberce nepohybuje hladce.	Nastavili jste příliš vysoký sací výkon.	Snižte sací výkon volbou nastavení 1 nebo se po koberci pohybujte pomaleji.
Rotační kartáč se přestal otáčet.	Rotační je ucpaný vlasy nebo nečistotami.	Vyčistěte rotační kartáč nůžkami nebo rukou.
	Rotační kartáč se může přestat otáčet, pokud vlákna koberce s dlouhým vlasem kladou příliš velký odpor.	Vypněte přístroj a poté ho znovu zapněte.
	Rotační kartáč jste po vyčištění nevrátili zpět do hubice správným způsobem.	Rotační kartáč správně zasuňte do hubice podle pokynů v této uživatelské příručce. Rotační kartáč zajistěte v hubici zacvaknutím upínací páky.
LED světla v hubici se nerozsvítí.	Hubici jste k trubici nebo přístroji nepřipojili správně.	Připojte hubici k trubici nebo přístroji správným způsobem. Pokud to nepomůže, předejte přístroj servisnímu středisku Philips nebo se obraťte na centrum péče o zákazníky.
Přístroj se nenabíjí.	Zástrčka není správně zapojena do konektoru nebo adaptér není správně zapojený do zásuvky.	Ujistěte se, že je zástrčka správně zapojena do konektoru a že adaptér je správně zapojený do zásuvky.
	Napájecí pouzdro není vloženo.	Vložte napájecí pouzdro.
	Napájecí pouzdro není zcela zasunuto.	Zasuňte napájecí pouzdro, až dokud neuslyšíte zacvaknutí.
	Je připojen nesprávný adaptér.	Použijte prosím originální adaptér.
		Pokud tyto kroky nepomohou a přístroj se stále nenabíjí, obraťte se na naše servisní středisko nebo centrum péče o zákazníky.

<b>Problém</b>	<b>Možná příčina</b>	<b>Řešení</b>
Mini Turbo kartáč nefunguje správně.	Rotační kartáč je zablokovaný.	Nůžkami odstraňte z kartáče chlupy.
	Rotační kartáč je při čištění blokován tkaninou nebo povrchem.	Udržujte mini Turbo kartáč v úrovni povrchu a nezatlačujte ho do měkkých povrchů.
	Rotační kartáč není správně zasunut do hubice.	Ujistěte se, že je rotační kartáč správně vložen v hubice a že mezi díly nejsou žádné mezery.
Při používání vysavače občas cítím výboje statické elektřiny.	Ve vysavači dochází ke vzniku statické elektřiny. Čím nižší je vlhkost vzduchu, tím více statické elektřiny v přístroji vzniká.	Ujistěte se, že se při držení přístroje dotýkáte rukou kovového kolíku.
	Vysáli jste prach a nečistoty. I to způsobuje statickou elektřinu.	Ujistěte se, že se při držení přístroje dotýkáte rukou kovového kolíku.

# Indhold

Oversigt	96
Introduktion	97
Generel beskrivelse	97
Før apparatet tages i brug	97
Opladning	101
Støvsugning og mopning af hårde gulve	104
Støvsugning af bløde og hårde gulve	109
Rengøring af støvsugnings- og moppesystemet	115
Rengøring af systemet kun til støvsugning	123
Display-ikoner og deres betydning	130
Udskiftning	132
Fejlfinding	133

# Oversigt

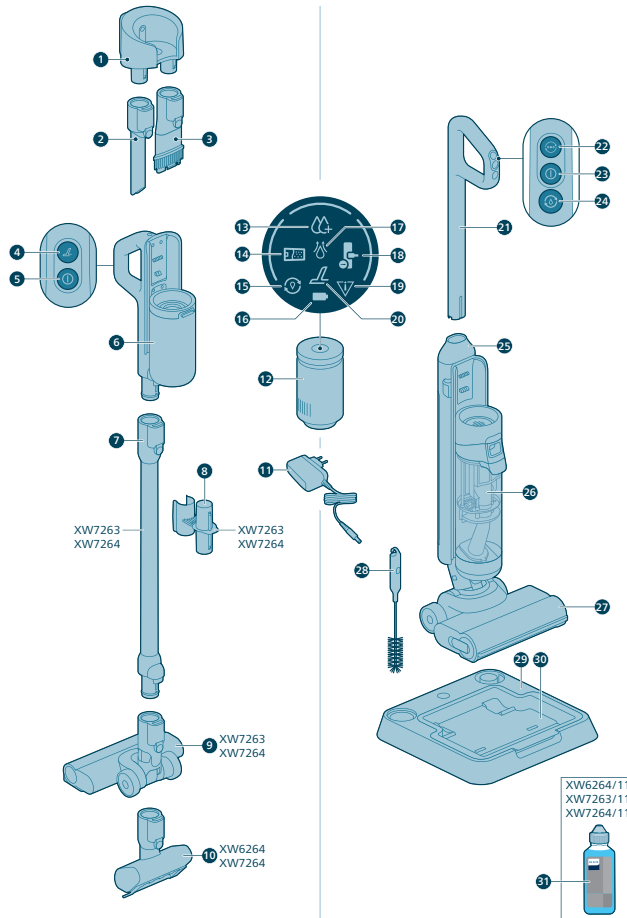



# Introduktion

Tak, fordi du har købt denne Philips-produkt! For at få fuldt udbytte af den støtte, Philips tilbyder, skal du registrere dit produkt på [www.philips.com/myvacuum9000s](http://www.philips.com/myvacuum9000s).

## Generel beskrivelse

- 1 Vægbeslag
- 2 Sprækkemundstykke
- 3 2 i 1-mundstykke
- 4 Turboknap til tørstøvsugning
- 5 Afbryderknap til tørstøvsugning
- 6 Håndtag og støvbeholder til tørstøvsugning
- 7 Forlængerrør
- 8 Tilbehørsopbevaring på rør
- 9 Støvsugermundstykke
- 10 Motoriseret turbobørste
- 11 Adapter
- 12 Strømforsyning
- 13 Indikator for intens vådindstilling
- 14 Indikator for fuld DWT
- 15 AutoClean-indikator
- 16 Indikator for batteriniveau
- 17 Indikator for vandopsugning
- 18 Indikator for fastsiddende mundstykke
- 19 Fejlindikator
- 20 Indikator for tør turbo
- 21 Håndtag til vådstøvsugning
- 22 Knap til skift af sugetilstand
- 23 Afbryderknap til vådstøvsugning
- 24 AutoClean-knap
- 25 Tank til rent vand
- 26 Tank til snavset vand
- 27 AquaSpin-mundstykke
- 28 Rengøring af 2 i 1-børste
- 29 Efterrengørings- og opbevaringsholder
- 30 After\_Clean tray
- 31 Rengøringsmiddel

## Før apparatet tages i brug

### Samling af efterrengørings- og opbevaringsholder

For at bruge AUTOCLEAN-funktionen eller opbevare og oplade apparatet i efterrengørings- og opbevaringsholderen skal du først samle stationen ved at klikke apparatholderen ind i bundpladen.

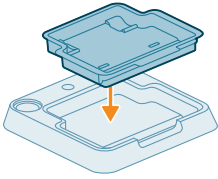

**i** Bemærk: Sørg for, at efterrengøringsbakken er placeret på bundpladen, og at temperaturen i det rum, hvor apparatet opbevares, oplades og rengøres, er mellem 5 °C og 35 °C.

## Montering af vægbeslag

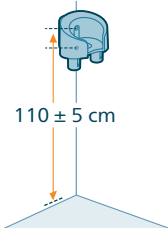

Hvis du vil opbevare og oplade støvsugningssystemet på vægbeslaget, skal du fastgøre vægbeslaget på væggen med de medfølgende skruer. Sørg for, at vægbeslaget placeres 105-115 cm over gulvet.

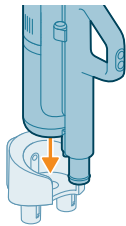

**i** Bemærk: Det er ikke muligt at opbevare støvsugnings- og moppesystemet på vægbeslaget. Det er kun muligt at opbevare støvsugningssystemet på vægbeslaget.

**i** Bemærk: Sørg for, temperaturen i det rum, hvor apparatet opbevares eller oplagres, er mellem 5 °C og 35 °C.

**⚠ Forsigtig: Pas på, når du borer hullerne for at montere vægbeslaget, så du ikke risikerer at få elektrisk stød.**

## Samling af støvsugnings- og moppesystemet

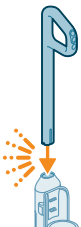

1 For at samle apparatet skal du isætte håndgrebet i hoveddelen ("klik").

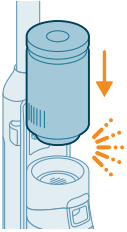

- 2 Sæt strømforsyningen i stikket på vådmodulet over tanken til snavset vand (Klik!).

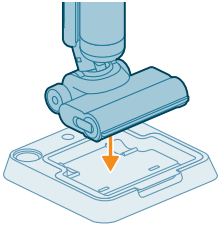

- 3 Du kan opbevare støvsugnings- og moppesystemet ved at placere det i efterrengørings- og opbevaringsholderen.

## Afmontering af håndtaget

Hvis du skal skille apparatet ad igen, skal du gøre følgende:

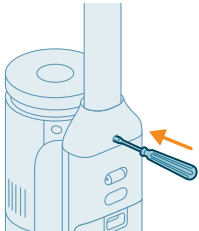

- 1 Stik en nål/flad skruetrækker i hullet på apparatets bagside, og træk håndtaget opad.

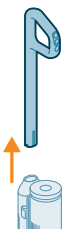

- 2 Træk håndtaget ud af apparatet, mens du fortsat trykker skruetrækkeren ind i hullet.

**i** Bemærk: Vær opmærksom på, at der kan være en lille mængde rent restvand i mundstykket og tankene. Dette skyldes kvalitetskontrol fra fabrikken. Du kan være sikker på, at enheden er grundigt ren og sikker at bruge.

## Installation af systemet kun til støvsugning

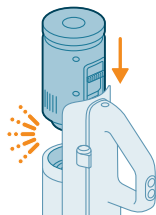

- 1 Du samler systemet kun til støvsugning ved at klikke strømforsyningen på plads under håndtaget (Klik!).

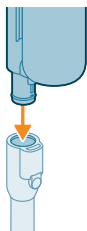

- 2 Monter den håndholdte enhed med beholder på røret ("klik").

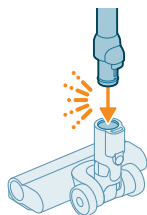

- 3 Indsæt røret i LED-mundstykket.

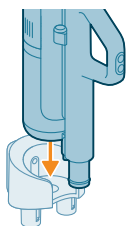

- 4 Systemet kun til støvsugning opbevares ved at sætte det i vægbeslaget. Skub beholderen ind i vægbeslaget, så det sidder godt fast.

## Afmontering og montering af strømforsyningen

### Afmontering og montering af strømforsyningen i systemet kun til støvsugning

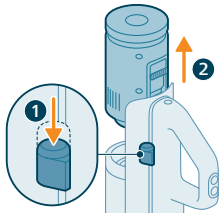

- 1 Tryk på knappen på siden af håndtaget.
- 2 Skub strømforsyningen ud af den håndholdte enhed, mens der trykkes på knappen.

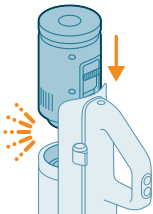

- 3 Strømforsyningen monteres ved blot at skubbe den ned på plads under håndtaget (Klik!). Sørg for, at stikkene er justeret korrekt, så den sidder godt fast.

### Afmontering og montering af strømforsyningen i støvsugnings- og moppesystemet

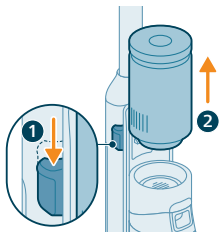

- 1 Tryk på knappen på siden af enheden.
- 2 Skub strømforsyningen op fra sin position over vandtanken til snavset vand, mens der trykkes på knappen.

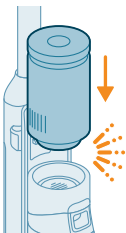

- 3 Strømforsyningen monteres ved blot at skubbe den ned på plads (Klik!). Sørg for, at stikkene er justeret korrekt, så den sidder godt fast.

## Opladning

### Opladning af støvsugnings- og moppesystemet

Apparatet er udstyret med et 25 V Li-ion-batteri. En fuld opladning tager 4 timer.

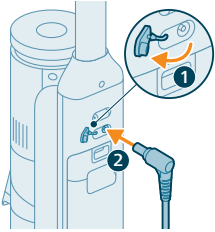

- 1 For at oplade apparatet skal du åbne forseglingshætten på bagsiden af apparatet.
- 2 Sæt strømstikket ind i stikket på apparatets bagside.

- 3 Sæt adapteren i stikkontakten.

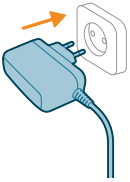

- 4 Batteriikonet og de runde segmenter begynder at blinke på skærmen for at angive, at apparatet oplader.



- 5 Når apparatet er fuldt opladet, begynder batteriikonet og de runde segmenter at lyse på skærmen. Efter et par minutter slukker displayet.



- 6 Tag stikket ud af kontakten på bagsiden, inden apparatet bruges til rengøring.

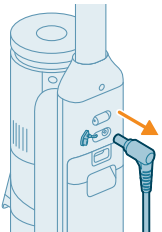

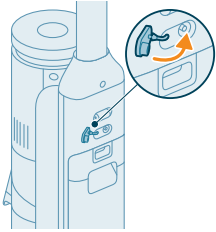

7 Luk forseglingshætten.

 Tip: Du kan oplade apparatet i efterrengørings- og opbevaringsholderen.

 Tip: Du kan oplade apparatet separat på det sted, der passer dig bedst.

## Opladning af systemet kun til støvsugning

Apparatet er udstyret med et 25 V Li-ion-batteri. En fuld opladning tager 4 timer.

1 For at oplade apparatet skal du isætte strømstikket på bagsiden af apparatet.

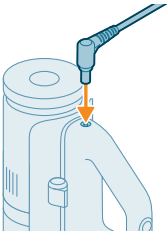

2 Skub den håndholdte enhed med beholder ind i vægbeslaget.

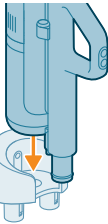

3 Sæt adapteren i stikkontakten.

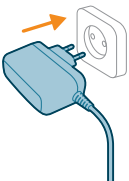

4 Batteriikonet og de runde segmenter begynder at blinke på skærmen for at angive, at apparatet oplader.



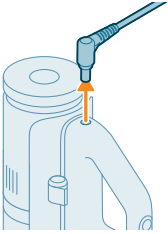

- 5 Når apparatet er fuldt opladet, begynder batteriikonet og de runde segmenter at lyse på skærmen. Efter et par minutter slukker displayet.

- 6 Tag stikket ud af kontakten på bagsiden, inden apparatet bruges til rengøring.

 Tip: Du kan oplade apparatet, når det er fastgjort til vægbeslaget.

 Tip: Du kan oplade apparatet separat på det sted, der passer dig bedst.

## Støvsugning og mopning af hårde gulve

### Sådan bruges apparatet

Vandtankene til rent og snavset vand er allerede fastgjort til apparatet ved levering. Du kan bruge apparatet til at rengøre hårde gulve.

**i** Bemærk: Dette apparat er velegnet til samtidig støvsugning og gulvask. Det er ikke nødvendigt at støvsuge gulvet før mopning. Apparatet er velegnet til støvsugning og gulvask af alle typer hårde gulve, undtagen ubehandlede trægulve. Du kan teste apparatet på et lille område, der ikke er synligt, for at sikre, at apparatet er egnet til dit gulv.

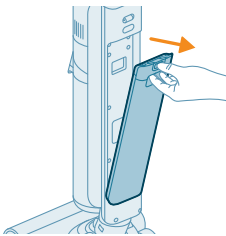

- 1 Tryk knappen ned for at frigøre vandtanken til rent vand og tag tanken ud.



- 2 Åbn dækslet på vandtanken til rent vand.

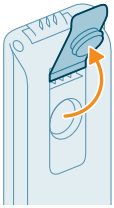

- 3 Tilsæt 15 ml XV1792 Philips-gulvrenøringmiddel til tanken til rent vand.

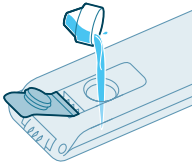

**⚠ Forsigtig: Philips har testet apparatet med XV1792 Philips gulvrenøringmiddel. Andre rengøringsmidler kan forårsage meget skum, hvilket kan reducere effekten og medføre, at der opstår funktionsfejl på apparatet. XV1792 Philips-gulvrenøringmiddel er tilgængeligt på udvalgte markeder. Hvis der anvendes et andet flydende gulvrenøringmiddel, skal der maksimalt tilsættes 10 ml til tanken til rent vand.**

- 4 Fyld vandtanken til rent vand op med koldt eller lunkent vand fra vandhanen.

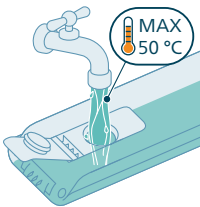

**⚠ Forsigtig: Det hanevand, der hældes i tanken til rent vand, må ikke være varmere end 50 °C.**

- 5 Luk forseglingshætten på vandtanken.

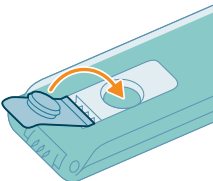

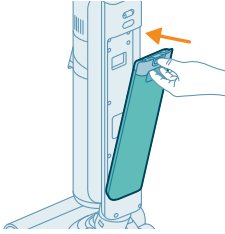

6 Sæt tanken til rent vand tilbage i apparatet.

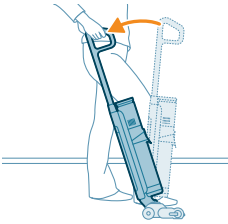

7 Tag apparatet ud af efterrengørings-opbevaringsstationen, og placer det på gulvet. Sæt foden på AquaSpin-mundstykket og træk håndtaget bagud for at låse AquaSpin-mundstykket op. Apparatet er nu klar til brug.

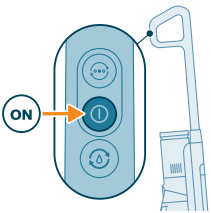

8 Apparatet tændes ved at trykke på afbryderknappen.

**i** Bemærk: Apparatet tændes automatisk i den normale vådtilstand.

**⚠ Forsigtig: efterlad ikke apparatet uden opsyn, hvis AquaSpin-mundstykket er låst op, eller apparatet er tændt.**

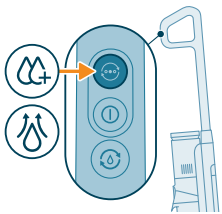

9 Brug knappen til skift af tilstand  til at skifte mellem tre forskellige indstillinger:

- Normal vådtilstand (automatisk ved opstart)
- Intens vådtilstand
- Tilstand for absorbering af vand

Den normale vådtilstand er standardindstillingen, når støvsugnings- og moppeapparatet tændes. Du kan bruge denne tilstand til almindelig vådrengøring.

Intens vådindstilling  er beregnet til rengøring af særligt genstridige pletter.

Hvis der er våde områder på gulvet efter rengøringen, kan du vælge vandopsugningstilstand  for at fjerne vandet. Vi anbefaler også at bruge denne tilstand, når du løfter apparatet over en tærskel, et tæppe eller en trappe.

Hvis du vælger vandopsugningstilstand , stopper apparatet med at tilføre vand og øger sugestykken i 45 sekunder for at opsuge resterende vand på gulvet.

Når du er færdig med at bruge apparatet, slukkes det ved at trykke på afbryderknappen. Apparatet skifter til vandopsugningstilstand i 6 sekunder for at fjerne eventuelt resterende vand i mundstykket.

**i** Bemærk: Apparatet kan efterlade en lille vandpyt på gulvet, hvis du ikke bevæger apparatet, mens du slukker det. Du kan reducere vandpyttens

størrelse ved at bevæge apparatet, mens du slukker det. Hvis det er nødvendigt, kan du fjerne de sidste dråber med en klud.

**i** Bemærk: Forsinket slukning: Når du trykker på afbryderknappen, kører apparatet i 6 sekunder, inden det slukkes helt. Dette er normalt. De ekstra 6 sekunder er nødvendige for at fjerne resterende vand i mundstykket og på gulvet

## Pausefunktion i støvsugnings- og moppesystemet

Apparatet har en pausefunktion.

Hvis håndtaget skubbes fremad og låses i den opretstående position under brug, aktiveres standbytilstand og pausefunktion i 15 sekunder.

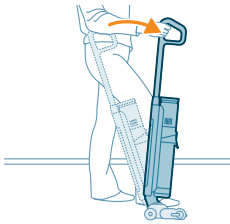

Rengøringen genstartes ved at sætte foden på AquaSpin-mundstykket og trække håndtaget tilbage inden for 15 sekunder. Apparatet genoptager derefter automatisk rengøringen.

**i** Bemærk: Enheden slukker automatisk, hvis der stadig ikke er nogen aktivitet 15 sekunder efter aktivering af pausefunktionen. Enheden genstartes efter automatisk slukning ved blot at trykke på afbryderknappen.

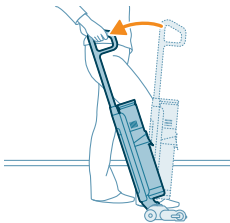



## Aktivt beskyttelsessystem

- Dette apparat er udstyret med et aktivt beskyttelsessystem. Dette aktive beskyttelsessystem er designet til at genkende, når andre fremmedlegemer end snavs eller væske opsamles fra gulvet.
- Når systemet er aktiveret, slukker apparatet, og fejlikonet for blokeret mundstykke begynder at blinke på displayet (se displayikoner og deres betydning). Det aktive beskyttelsessystem kan også blive aktiveret, hvis mikrofiberbørsten er for våd, hvis du kører apparatet over et fast eller løst tæppe, eller hvis du kører det hen over et gulv, der ikke er ordentligt fastgjort.

## Tip og andre vigtige oplysninger

- Det er ikke nødvendigt at støvsuge gulvet før vask, da støvsugnings- og moppesystemet aktivt vådrenser dit hårde gulv for at opfange al slags snavs, inklusive væsker og pletter. På tæpper skal du kun bruge systemet kun til støvsugning.
- Hvis dine hårde gulve ikke skal moppes, skal du blot bruge systemet kun til støvsugning, som har LED-lys og PowerCyclone 12-teknologi til præcis og effektiv opsamling af snavs.
- Du kan bevæge apparatet lige så hurtigt som en støvsuger. For at fjerne genstridige pletter kan du klikke på knappen for rengøringstilstand for at aktivere den intense vådtilstand  og bevæge apparatet langsomt hen over pletterne.

- Apparatet kan efterlade en lille vandpyt på gulvet, hvis du ikke bevæger apparatet, mens du slukker det. Du kan reducere vandpyttens størrelse ved at bevæge apparatet, mens du slukker det. Hvis det er nødvendigt, kan du fjerne de sidste dråber med en klud.
- Det anbefales at aktivere vandopsugningstilstanden , når apparatet løftes over et dørtrin, et tæppe eller en trappe under rengøring. Dette forhindrer, at der drypper snavset vand ud af AquaSpin-mundstykket.
- Når du bevæger apparatet, anbefales det, at du strækker armen for at reducere unødvendige spændinger i musklerne. I denne position har du den bedste kontrol over apparatet under rengøringen, og det er det mest behagelige.

**i** Bemærk: Når du bruger vandopsugningstilstanden , kommer der ikke mere vand ud af apparatet, og sugestyrken øges. Hvis der er gået 45 sekunder, og du ikke foretager dig noget, skifter enheden automatisk tilbage til normal vådtilstand .

**i** Bemærk: Vær opmærksom på, at der kan være en lille mængde rent restvand i mundstykket og tankene. Dette skyldes kvalitetskontrol fra fabrikken. Du kan være sikker på, at enheden er grundigt ren og sikker at bruge.

### Begrænsninger for brug

- Støvsugnings- og moppesystemet er velegnet til støvsugning og vask alle typer hårde gulve, undtagen ubehandlede trægulve.
- Støvsugnings- og moppesystemet er beregnet til regelmæssig rengøring af hårde gulve. Følg altid rengøringsinstruktionerne for dit hårde gulv, når du bruger apparatet.
- Hvis du vil tilføje et andet flydende gulvrengøringsmiddel end XV1792 Philips-gulvrengøringsmiddel til tanken til rent vand, skal du sørge for at bruge et lavtskummende eller ikke-skummende flydende gulvrengøringsmiddel, der kan opløses i vand, lige som XV1792 Philips-gulvrengøringsmiddel.
- Da tanken til rent vand har en kapacitet på 450 ml, behøver du kun at tilsætte et par dråber (maks. 15 ml) flydende gulvrengøringsmiddel til vandet.
- Hvis du bruger støvsugnings- og moppesystemet på linoleumsgulve, skal gulvene være korrekt fastgjorte, for at undgå at linoleum bliver trukket ind i AquaSpin-mundstykket.
- Brug ikke støvsugnings- og moppesystemet til at rense tæpper.
- Hvis du bevæger/løfter apparatet hen over et tæppe, når det er slukket, kan der komme dråber af snavset vand på tæppet.
- Skub ikke apparatet hen over konvektorvarmeres gitteråbninger i gulvet. Da apparatet ikke kan opsamle vand, der kommer ud af mundstykket, når du bevæger det hen over en åbning, ender vandet på bunden af konvektorhullet.
- Under rengøring må du ikke løfte AquaSpin-mundstykket fra gulvet eller flytte AquaSpin-mundstykket sidelæns, og foretag ikke kraftige drejninger, da dette efterlader vandspor. Bevæg kun apparatet frem og tilbage.

**i** Bemærk: Brugstiden afhænger af, hvor stort effektniveau der er brugt under rengøringen.

# Støvsugning af bløde og hårde gulve

## Brug af systemet kun til støvsugning



- 1 For at støvsuge bløde eller hårde gulve skal du skubbe strømforsyningen på plads på den håndholdte enhed (Klik!).

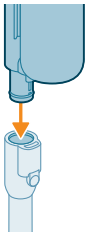

- 2 Monter røret på den håndholdte enhed (Klik!).

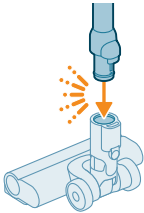

- 3 Sæt den anden ende af røret i LED-mundstykket (Klik!).

**⚠ Forsigtig: Sørg for, at filterkabinettet er monteret i støvbeholderen, inden du starter rengøringen.**

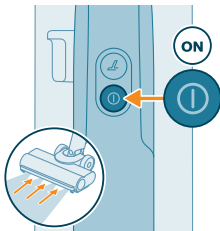

- 4 Apparatet tændes ved at trykke på afbryderknappen Ⓞ.

**i** Den normale sugetilstand er standardindstillingen, når apparatet kun til støvsugning eller den håndholdte enhed kun til støvsugning tændes.

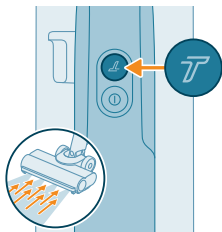

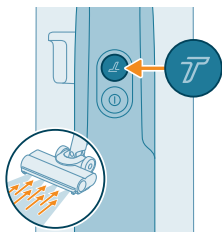

5 Brug turboknappen  til at skifte til en højere sugestyrkeindstilling.



6 Tryk på turboknappen  igen for at skifte tilbage til normal sugestyrketilstand.



 **Tip:** LED'erne i LED-mundstykket gør det nemmere at se snavs på gulvet. Røret og LED-mundstykket giver dig mulighed for at nå ind under lave møbler uden at skulle vride apparatet.

 **Advarsel:** Støvsug aldrig vand eller andre væsker op.



 **Forsigtig:** Undgå at se direkte ind i LED'erne på LED-mundstykket eller at pege dem i øjnene på andre. LED-lys er meget skarpt.

## Brug af røret

Du kan fastgøre røret til det håndholdte system og bruge det uden mundstykke til at støvsuge tætte mellemrum mellem eller bag møbler med enden af røret.

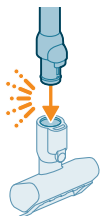
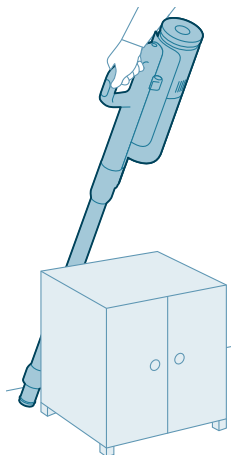

 Tip: Det er også muligt at sætte Mini Turbo-børsten på røret.



 Tip: Det er også muligt at sætte det lange sprækkemundstykke på røret.



 Tip: Det er også muligt at montere kombimundstykket på røret.

## Brug af den håndholdte enhed



Uden mundstykket og røret kan du bruge den håndholdte enhed til at rense små pletter af støv og snavs, såsom spildte brødkrummer, eller til at støvsuge trapper og hylder.

**⚠ Advarsel: Støvsug aldrig vand eller andre væsker op.**

## Brug af LED-mundstykket

Du kan bruge LED-mundstykket til at rense områder såsom trappetrin, til at støvsuge snavs op i hjørner eller på smalle afsatser eller til at rense små pletter af snavs, såsom spildte brødkrummer.

**1** LED-mundstykket fastgøres ved at isætte røret eller den håndholdte enhed i mundstykket.

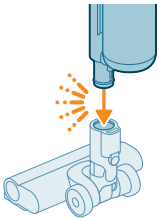

**2** For at afmontere LED-mundstykket skal du trykke på udløserknappen (1) og trække røret eller den håndholdte enhed ud af mundstykket (2).

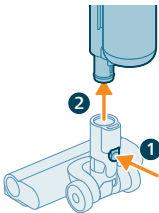

**⚠ Advarsel: Støvsug aldrig vand eller andre væsker op.**

**i Bemærk: Det er også muligt at montere kombimundstykket på røret.**

## Brug af Mini Turbo-børsten

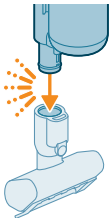

**1** Mini Turbo-børsten fastgøres ved at isætte røret til den håndholdte enhed i Mini Turbo-børsten.



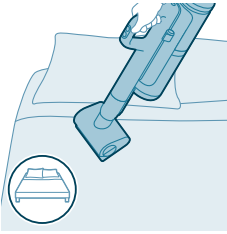

- 2 Du kan bruge Mini Turbo-børsten til almindelig rengøring, for eksempel af bløde steder såsom senge og sofaer. Du kan justere styrkeindstillingerne efter dine rengøringsbehov.

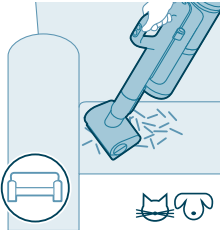

- 3 Du kan bruge Mini Turbo-børsten til ekstra grundig rengøring, for eksempel til at støvsuge dyrehår eller rense små pletter af snavs, såsom spildte brødkrummer. Du kan justere styrkeindstillingerne efter dine rengøringsbehov.

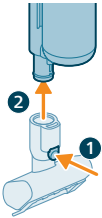

- 4 For at afmontere Mini Turbo-børsten skal du trykke på udløserknappen (1) og trække den håndholdte enhed ud af Mini Turbo-børsten (2).



**⚠ Advarsel: Støvsug aldrig vand eller andre væsker op.**

## Brug af langt sprækkemundstykke

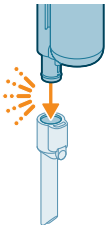

- 1 Det lange sprækkemundstykke fastgøres ved at isætte røret eller den håndholdte enhed i det lange sprækkemundstykke.

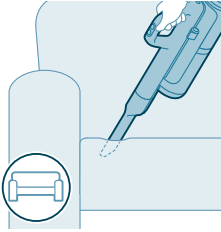

2 Du kan bruge det lange sprækkemundstykke til snævre hjørner eller andre steder, hvor det er svært at komme til. Du kan justere styrkeindstillingerne efter dine rengøringsbehov.

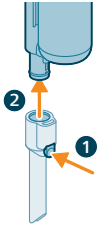

3 Det lange sprækkemundstykke afmonteres ved at trykke på udløserknappen (1) og trække røret eller den håndholdte enhed ud af det lange sprækkemundstykke (2).

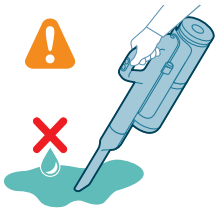

**⚠ Advarsel: Støvsug aldrig vand eller andre væsker op.**

## Brug af kombimundstykket



1 Kombimundstykket fastgøres ved at sætte røret eller den håndholdte enhed ind i kombimundstykket.

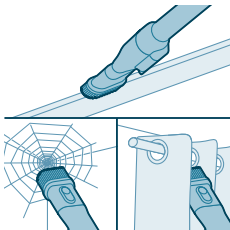

2 Kombimundstykket er designet til rengøring af vinduesrammer, gardiner eller edderkoppespind med en børsteudløser og lysindstillinger, der kan tilpasses.

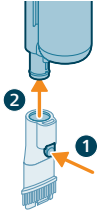

- 3 Kombimundstykket afmonteres ved at trykke på udløserknappen (1) og trække røret eller den håndholdte enhed ud af kombimundstykket (2).

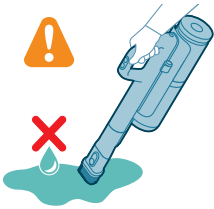

**⚠ Advarsel: Støvsug aldrig vand eller andre væsker op.**

## Rengøring af støvsugnings- og moppesystemet

### AUTOCLEAN efter hver brug

For at forhindre lugt og kalkdannelse skal du bruge AUTOCLEAN-funktionen efter hver brug. AUTOCLEAN-tilstand hjælper dig med at rengøre hele apparatet på ca. 4 minutter.

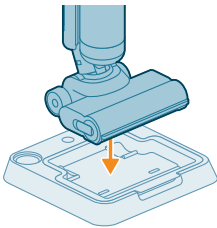

- 1 Placer støvsugnings- og moppesystemet i efterrengørings- og opbevaringsholderen.

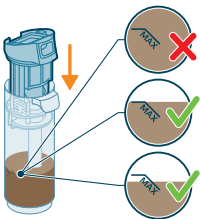

**i** Bemærk: Hvis niveauet af snavset vand er under AUTOCLEAN-niveauet, er det ikke nødvendigt at tømme tanken, før AUTOCLEAN-programmet startes. Du kan springe følgende trin over og gå videre til trin 6.

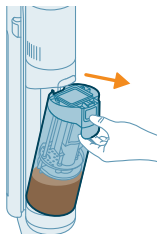

2 Tryk på knappen for at frigøre tanken til snavset vand, og tag tanken ud.

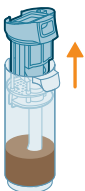

3 Fjern det våde filter fra tanken til snavset vand.

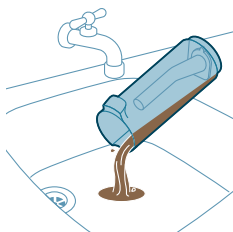

4 Hæld vandet fra tanken til snavset vand ned i vasken.

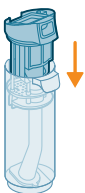

5 Sæt det våde filter tilbage på tanken til snavset vand.

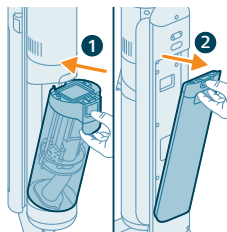

6 Sæt den tomme tank til snavset vand tilbage i apparatet, og tag tanken til rent vand ud.

- 7 Tag proppen af tanken til rent vand.

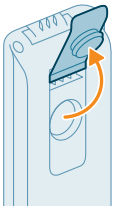

- 8 Hæld resterende rengøringsmiddel fra tanken til rent vand ud i vasken.

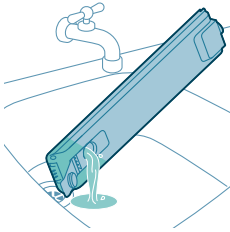

- 9 Fyld tanken til rent vand med koldt eller lunkent vand fra vandhanen mindst op til AUTOCLEAN-markeringen.

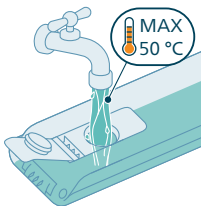

**⚠ Forsigtig: Det hanevand, der hældes i tanken til rent vand, må ikke være varmere end 50 °C.**

**⚠ Forsigtig: Brug ikke rengøringsmiddel til AUTOCLEAN, da dette kan føre til overdreven skumdannelse.**

- 10 Luk vandtanken med forseglingshætten.

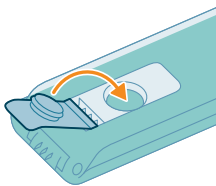

- 11 Sæt tanken til rent vand tilbage i apparatet.

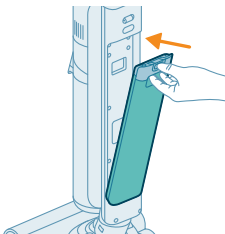

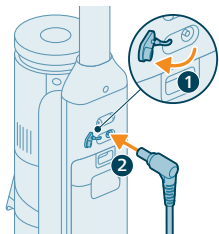

**12** Oplad apparatet. Sæt strømstikket ind i stikket på apparatets bagside. Tilslut derefter adapteren til stikkontakten.

**i** Bemærk: Det er nødvendigt at tilslutte opladeren for at kunne starte AutoClean-funktionen.

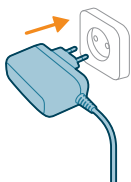

**13** Tryk på AutoClean-knappen for at aktivere AutoClean-funktionen. Sørg for, at opladeren er tilsluttet, inden AutoClean aktiveres.

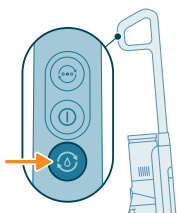

**14** Apparatet udfører AUTOCLEAN-cyklussen.

**i** Bemærk: AUTOCLEAN-cyklussen tager ca. 4 minutter. For at få det bedste resultat skal du lade apparatet gennemføre AUTOCLEAN-cyklussen fuldstændigt. Du kan til enhver tid sætte AUTOCLEAN-cyklussen på pause eller annullere den.

**i** Bemærk: Hvis du annullerer AUTOCLEAN-programmet, vil apparatet suge det resterende vand op i efterrengøringsbakken i ca. 10 sekunder.

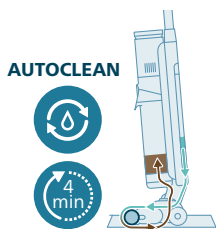

**15** Når AutoClean er gennemført, skal du trykke på knappen for at frigøre vandtanken til snavset vand og fjerne den.

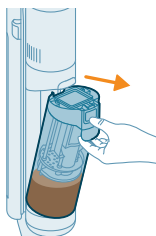

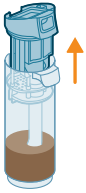

16 Fjern det våde filter fra tanken til snavset vand.

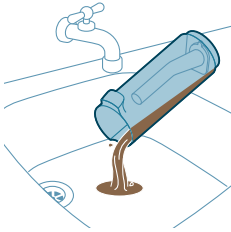

17 Hæld vandet fra tanken til snavset vand ned i vasken.



18 Skyl tanken til snavset vand under vandhanen.

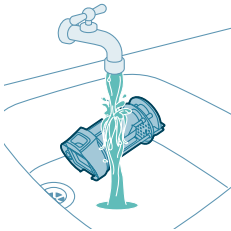

19 Rengør det våde filter under vandhanen.

**i** Bemærk: Fjern det plisserede filter, inden vådfilterenheden rengøres under vandhanen.

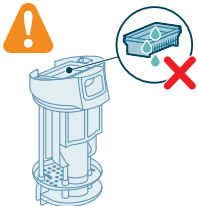

**⚠** Advarsel: Det plisserede filter må ikke vaskes. Hvis du har brug for at rengøre det, skal du banke det forsigtigt mod kanten af din skraldespand for at frigøre eventuel snavs.

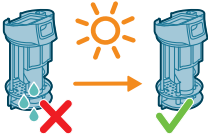

20 Lad vådfilteret tørre.

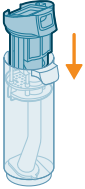

21 Sæt det våde filter tilbage på tanken til snavset vand.

**i** Bemærk: Sørg for, at det plisserede filter er på plads.

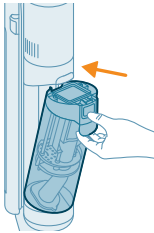

22 Sæt tanken til snavset vand tilbage i apparatet.

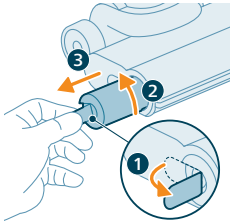

23 Børsten fjernes ved at trække håndtaget ud fra siden (1) og dreje det mod uret (2). Træk børsten ud af AquaSpin-mundstykket (3)

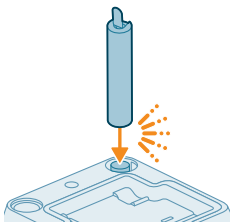

24 For at mikrofiberbørsterne kan tørre, skal du placere børstens åbne ende på den angivne holder på efterrengørings- og opbevaringsstationen.

**i** Bemærk: Tørring tager ca. 24 timer.



## Rengøring af efterrengøringsbakken

Hvis efterrengøringsbakken bliver snavset, kan du rengøre den ved at følge nedenstående trin.

- 1 Fjern efterrengøringsbakken fra opbevaringsholderen.

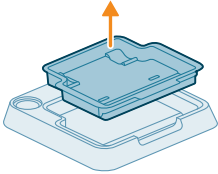

- 2 Skyl efterrengøringsbakken under vandhanen, og lad den tørre, før den sættes tilbage i opbevaringsholderen.

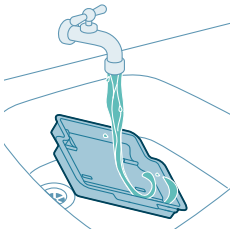

- 3 Sørg for altid at sætte efterrengøringsbakken tilbage i opbevaringsholderen. Efterrengøringsbakken er afgørende for at udføre AUTOCLEAN korrekt.

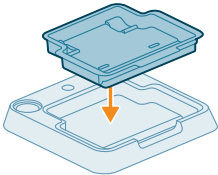

## Rengøring af AquaSpin-mundstykket

- 1 Børsten fjernes ved at trække håndtaget ud fra siden (1) og dreje det mod uret (2). Træk børsten ud af AquaSpin-mundstykket (3).

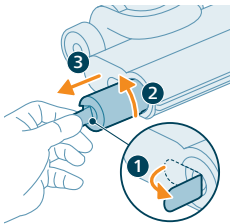

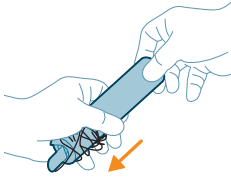

- 2 Du kan fjerne sammenfiltrede hår eller tråde fra mikrofiberbørsten ved at skubbe mikrofiberbørsten ned med din ene hånd.

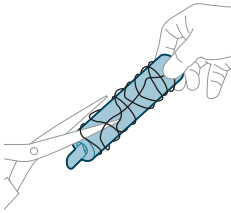

 Tip: Du kan også bruge en saks til at klippe hår og tråde, der er blevet viklet omkring mikrofiberbørsten.

## Fjernelse af blokeringer fra selve apparatet

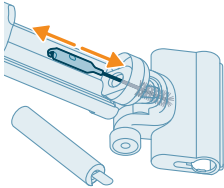

Hvis der er en blokering i apparatet, skal du først slukke for apparatet og fjerne vandtanken til snavset vand. Fjern derefter blokeringen ved at bevæge rensbørsten op og ned i sugekanalen på selve apparatet.

## Fjernelse af blokeringer fra AquaSpin-mundstykket

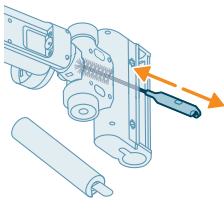

Hvis der er en blokering i AquaSpin-mundstykket, skal du fjerne børsten fra mundstykket. Bevæg derefter rensbørsten op og ned i sugekanalen på AquaSpin-mundstykket.

# Rengøring af systemet kun til støvsugning

## Tømning af støvbeholderen

### Vedligeholdelse af støvhåndteringssystem

Tøm støvbeholderen efter hver brug, eller når støvet er ved at nå MAKS-niveauindikatoren.

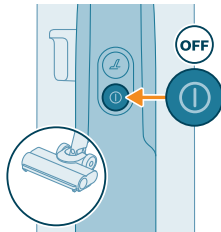
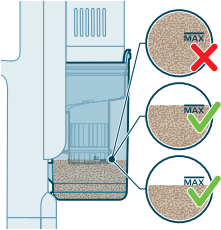

1 Sluk for apparatet.

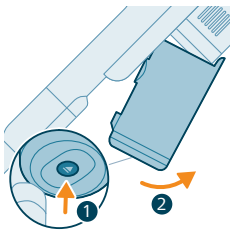

2 Hold apparatet i en 45 graders vinkel som vist på illustrationen. Fjern støvbeholderen ved at trykke på udløserknappen. Udløserknappen sidder i bunden af beholderen.

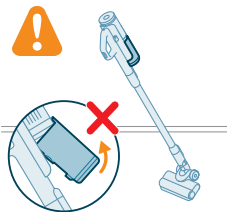

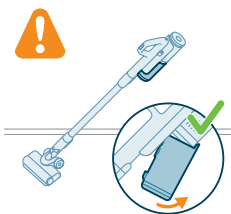
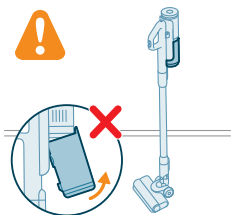

**i** Bemærk: Fjern støvbeholderen, mens du holder apparatet i lodret position.

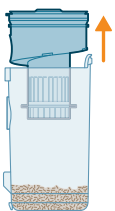

**3** Hold fast i det sorte håndtag. Fjern cyklonen fra støvbeholderen ved at løfte den ud af beholderen.

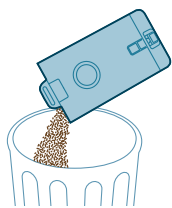

**4** Tøm det opsamlede støv i støvbeholderen ned i skraldespanden.

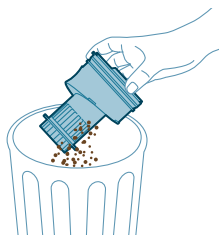

**5** Fjern det resterende støv fra cyklonen ved at banke den forsigtigt mod kanten af skraldespanden.

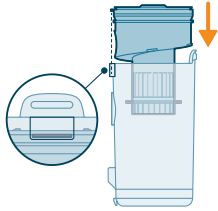

- 6 Sæt cyklonen tilbage i støvbeholderen. Sørg for, at de to dele flugter med hinanden.

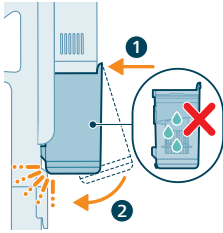

- 7 Sæt den samlede støvbeholder tilbage. Ret først beholderen til på filtersiden, før den hængsles på plads.

## Periodisk vedligeholdelse med jævne mellemrum

### Vedligeholdelse af støvhåndteringssystem

Rengør filteret mindst en gang om måneden.

- 1 Drej filteret mod uret for at fjerne det fra støvbeholderen.

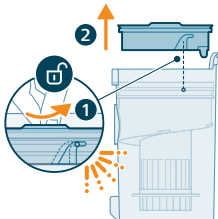

- 2 Tag det vaskbare skumfilter ud af plasticfilterhuset.

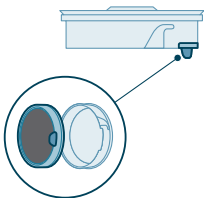

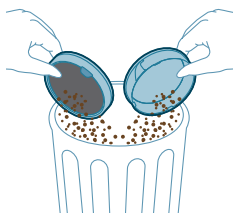

3 Bank både filterhuset og skumfilteret over en skraldespand.

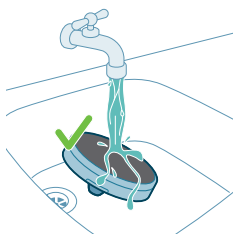

4 Skyl skumfilteret, og klem på det, indtil der kommer rent vand ud.

**i** Bemærk: For at opnå det bedste rengøringsresultat skal du lade vandet løbe gennem filteret med filtertappen vendt nedad, så dybtliggende støv skylles ud.

**i** Bemærk: Sørg for at vaske filteret mindst en gang om måneden, hvis du bruger apparatet regelmæssigt.

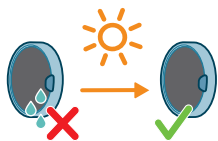

5 Lad det vaskede filter tørre i 24 timer, før du samler skumfilteret i filterhuset igen.

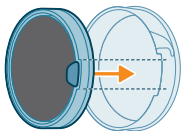

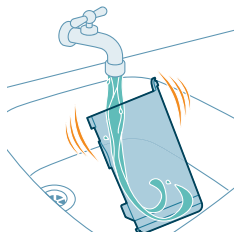

- 6 Rengør støvbeholderen og cyklonen under rindende vand eller i varmt sæbevand for at sikre en grundig vedligeholdelse.



- 7 Aftør den rengjorte støvspand og de relevante dele.

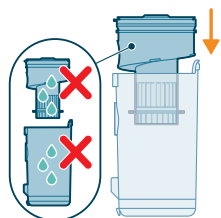

**⚠ Forsigtig: Sørg for, at alle delene er helt tørre, før du samler dem igen.**

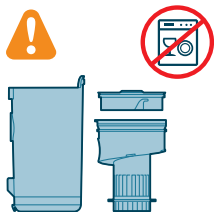

**i Bemærk: Ikke alle dele kan vaskes i opvaskemaskinen.**

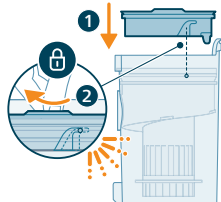

- 8 Sæt filteret tilbage i støvbeholderen. Drej filteret i urets retning for at sætte det på plads.

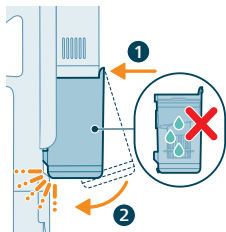

- 9 Sæt den samlede støvbeholder tilbage. Ret først beholderen til på filtersiden, før den hængsles på plads.

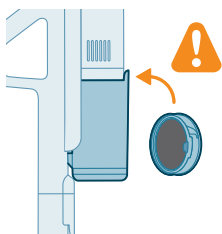

**i** Bemærk: Sørg altid for, at filteret er på plads i apparatet efter vedligeholdelse, før du bruger det.

## Vedligeholdelse af intelligent PrecisionPower-mundstykke

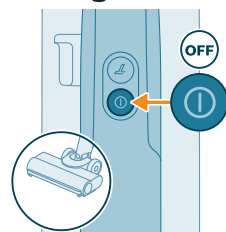

- 1 Sluk altid for apparatet, før du rengør mundstykkets børsterulle.

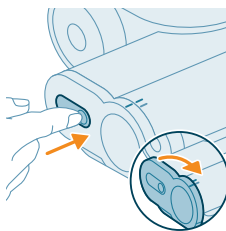

- 2 Knappen på siden af mundstykket giver adgang til børsterullen. Tryk på den, og drej for at åbne.

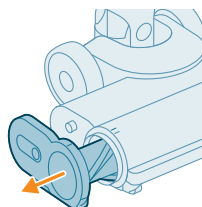

- 3 Fjern forsigtigt børsterullen og sidedækslet på mundstykket.



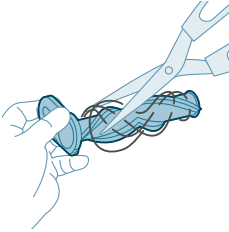

- 4 Fjern forsigtigt sammenfiltrede hår fra børsterullen. Brug en saks til at hjælpe med at fjerne snavs.

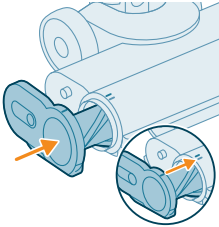

- 5 Sørg for at justere børsterullen korrekt, når du samler den igen.

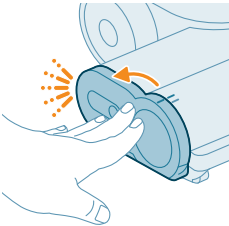

- 6 Lås børsterullen på mundstykket ved at fastgøre den, indtil du hører en "KLIK"-lyd.

## Vedligeholdelse af Mini TurboBrush

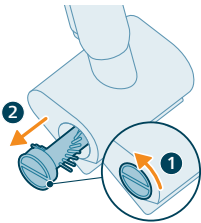

- 1 Drej børsten mod uret for at frigøre den. Træk børsten ud, når den er frigjort.

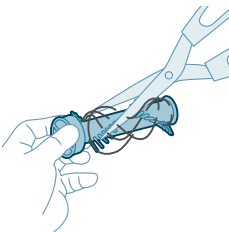

- 2 Brug dine hænder eller en saks til at fjerne snavs fra børsten.

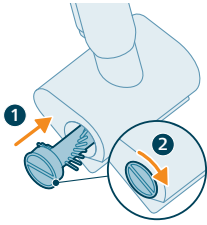







- 3 Skub børsten på plads, og drej den med uret for låse den.

## Display-ikoner og deres betydning

### Fejlkode

Fejlkode	Årsag	Løsning
	Der er opstået en systemfejl.	<p>Et konstant lysende rødt ikon angiver en systemfejl i din støvsuger i Philips AquaTrio 7000-serien.</p> <p>Prøv en af eller begge følgende muligheder for at løse problemet:</p> <ol style="list-style-type: none"> <li>1. Fjern strømforsyningen fra apparatet, og monter strømforsyningen igen. Prøv derefter at genstarte apparatet.</li> <li>2. Afmonter røret på den håndholdte enhed kun til støvsugning, og tryk på afbryderknappen på den håndholdte enhed. Hvis det konstant lysende røde ikon stadig vises på displayet, skal du kontakte forbrugerlinjen.</li> </ol> <p>Hvis der ikke vises et konstant lysende rødt ikon, og apparatet stadig ikke fungerer, kan der være tale om et kommunikationsproblem med røret eller mundstykket. Kontakt Philips Kundeplejecenter.</p>
	Temperaturen er for lav.	<p>Hvis det røde batteri- og fejlikon blinker samtidig, betyder det, at omgivelsestemperaturen enten er for lav eller for høj.</p> <p>Sørg for, at temperaturen i det rum, hvor apparatet bruges, opbevares eller oplades, er over 5 °C.</p>

Fejlkode	Årsag	Løsning
	<p>Temperaturen er for høj.</p>	<p>Hvis det røde batteri- og fejlikon blinker samtidig, betyder det, at omgivelsestemperaturen enten er for lav eller for høj</p> <p>Sørg for, at temperaturen i det rum, hvor apparatet bruges, opbevares eller oplades, er under 35 °C. Du må ikke udsætte enheden for direkte sollys eller høje temperaturer (f.eks. tæt på varme komfurer, i mikroovne eller på induktionskogeplader). Batteriet kan eksplodere, hvis det bliver overophedet.</p>
	<p>Blinkende røde ikoner betyder, at luftindtagsåbningerne er blokeret.</p> <p>Luftindtagsåbningerne er blokeret.</p>	<p>Se, om der sidder noget fast i luftindtagsåbningerne, og fjern det. Hvis dette ikke løser problemet, skal du kontrollere hele luftpassagen for blokeringer og fjerne dem. Det gælder for mundstykket, røret og vådfilteret i støvsugnings- og moppesystemet. I systemet kun til støvsugning gælder det for mundstykket, røret, støvbeholderen og skumfilteret.</p>
	<p>Tanken til snavset vand er fuld.</p>	<p>Frigør tanken til snavset vand, og fjern den. Fjern vådfilteret fra vandtanken til snavset vand, og læg det til side. Hæld vandet fra tanken til snavset vand ned i vasken.</p>
	<p>AquaSpin-mundstykket sidder fast. Dette er en sikkerhedsafbryder, hvis noget sidder fast i mundstykket (f.eks. et strømkabel eller legetøj).</p>	<p>Tjek børster, lejer, motordele og dæksler for hår eller andre forhindringer, og fjern dem. Hvis der ikke er nogen forhindringer, skal du slukke apparatet og tænde det igen, da dette muligvis kan løse problemet.</p>
<p>Afbryd strømmen.</p>	<p>Tag stikket ud af stikkontakten før brug. Ellers tænder apparatet ikke. Slut kun apparatet til strøm under opladning og AutoClean.</p>	

Fejlkode	Årsag	Løsning
	Den forkert oplader er tilsluttet.	<p>Hvis batteri- og fejlikoner BLINKER GULT samtidig, betyder det, at der er en opladningsfejl.</p> <ol style="list-style-type: none"> <li>1. Der er tilsluttet en forkert oplader: Brug kun den originale adapter til at oplade apparatet.</li> <li>2. Opladningsstikket er ikke korrekt/helt isat: Fjern opladningsstikket, og sæt det i apparatet igen</li> <li>3. Strømforsyningen er ikke sat korrekt i: Fjern og isæt strømforsyningen igen, indtil du hører en tydelig kliklyd, og tilslut den korrekte oplader</li> </ol>
	Opladeren er ikke tilsluttet.	<p>AutoClean-ikonet + hurtigt blinkende batteriikon (hvidt)</p> <p>Opladeren skal tilsluttes for at kunne køre AutoClean-programmet.</p> <p>Sørg for, at apparatet er korrekt placeret i efterrengørings- og opbevaringsstationen. Tilslut opladeren.</p>
	Batteriniveaue er ikke tilstrækkeligt.	<p>AutoClean-ikonet + hurtigt blinkende batteriikon (rødt)</p> <p>Hvis opladeren er tilsluttet, og dette ikon vises, betyder det, at batteriniveaue ikke er tilstrækkeligt til at køre AutoClean-programmet.</p> <p>Hvis opladeren tilsluttes, vil der gå op til 30 minutter, inden batteriet er opladet. Tryk derefter på AutoClean-knappen for at starte programmet</p>

## Udskiftning

Du kan købe tilbehør og reservedele på [www.philips.com/parts-and-accessories](http://www.philips.com/parts-and-accessories) eller hos din Philips-forhandler. Du kan også kontakte det lokale Philips kundecenter.

Reservedele og typenumre:

Tørfilter XV1771/10



Vådfilter XV1770/10

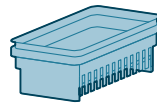

Rengøringsbørste XV1773/10

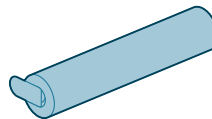

**i** Bemærk: Udskift filteret og mikrofiberbørsten hver 6. måned for at sikre maksimal ydeevne.

## Fejlfinding

Dette afsnit opsummerer de mest almindelige problemer, der kan forekomme ved brug af apparatet. Har du brug for yderligere hjælp og vejledning, så besøg [www.philips.com/support](http://www.philips.com/support) for at se en liste med ofte stillede spørgsmål, eller kontakt dit lokale Philips Kundecenter.

## Brug af støvsugnings- og moppesystemet

Problem	Mulig årsag	Løsning
Apparatet virker ikke, når jeg trykker på tænd/sluk-  knappen.	Strømforsyningen er ikke tilsluttet.	Slut strømforsyningen til den håndholdte støvsugnings- og moppeenhed.
	Batteriet er tomt.	Oplad batteriet ved at slutte støvsugnings- og moppeapparatet til opladeren (se 'Opladning').
	Du tog ikke apparatet ud af efterrengørings- og opbevaringsholderen.	Tag støvsugnings- og moppesystemet ud af efterrengørings- og opbevaringsholderen, før du tænder apparatet.

Problem	Mulig årsag	Løsning
	Du trykkede på tænd/sluk-knappen  mere end én gang.	Vent et par sekunder, og tryk på tænd/sluk-knappen  igen en gang mere. Vent et par sekunder, inden du prøver igen.
	Du har ikke monteret støvsugnings- og moppesystemets håndtag korrekt på apparatet.	Placer den nederste del af apparatet på efterrengørings- og opbevaringsholderen. Monter derefter håndtaget, og skub det godt ned, indtil du hører et klik.
	Apparatet er tilstoppet.	Sluk for apparatet, og fjern batteriet eller den håndholdte støvsugnings- og moppeenhed. Find og fjern årsagen til blokeringen. Genstart derefter apparatet. Hvis du ikke kan identificere årsagen til blokeringen, skal du genstarte apparatet. Dette kan muligvis løse problemet. Tjek, om der sidder noget fast i luftindtagsåbningerne, og rengør dem.
	Mikrofiberbørsten sidder fast.	Tag mikrofiberbørsten ud, og sæt den tilbage på plads.
Apparatet holdt op med at virke.	Du trykkede ved et uheld på tænd/sluk-knappen  med hånden.	Tænd apparatet ved at trykke på tænd/sluk-  knappen.
	Tanken til snavset vand er muligvis fuld. I så fald vises der et informationsikon på skærmen (se 'Display-ikoner og deres betydning').	Tøm tanken til snavset vand.
Gulvet er mindre vådt end normalt.	Vandejektionshullerne er blokeret	Fjern mikrofiberbørsten, fyld lidt vand i tanken til rent vand, og tænd for apparatet. Foretag små bevægelser frem og tilbage på samme position i omkring 15 sekunder. Du bør kunne se fire vandstriber på gulvet. Hvis det ikke er tilfældet, eller hvis en eller flere vandstriber kun består af få dråber, er vandejektionshullerne helt eller delvist blokeret. Du kan nu forsigtigt prøve at rense hullerne med en nål.
Den ene side af gulvet under mundstykket er mindre våd end den anden.	Vandejektionshullerne er blokeret.	Fjern mikrofiberbørsten, fyld lidt vand i tanken til rent vand, og tænd for apparatet. Foretag små bevægelser frem og tilbage på samme position i omkring 15 sekunder. Du bør kunne se fire vandstriber på gulvet. Hvis det ikke er tilfældet, eller hvis en eller flere vandstriber kun består af få dråber, er vandejektionshullerne helt eller delvist blokeret. Du kan nu forsigtigt prøve at rense hullerne med en nål.

Problem	Mulig årsag	Løsning
Der er ikke noget vand på gulvet.	Tanken til rent vand er tom.	Fyld tanken til rent vand igen.  Hvis du har kontrolleret ovenstående, og der stadig ikke er noget vand på gulvet, skal du aflevere apparatet til et Philips-servicecenter eller kontakte kundeplejecenteret.
Der er mere vand på gulvet eller i efterrengøringsbakken end normalt.	Vandkanalen for vådmodulet og/eller AquaSpin-mundstykket er blokeret eller snavset.	Brug rengøringsbørsten til at rengøre vandkanalen for vådmodulet og/eller AquaSpin-mundstykket.
	Tanken til snavset vand er ikke placeret korrekt.	Sæt tanken til snavset vand korrekt i apparatet. Den er lukket korrekt, når du hører en kliklyd.
Apparatet efterlader vandstriber på gulvet.	Du har bevæget apparatet sidelæns.	For at forhindre vandstriber på gulvet skal du forsøge at dreje mindre skarpt med din støvsuger i AquaTrio 7000-serien og undgå at bevæge apparatet sidelæns. Du kan aktivere vandopsugningstilstanden  ved at trykke på knappen til rengøringstilstand. Alt det resterende vand på gulvet bliver opsuget.
	Du har foretaget skarpe sving med apparatet.	For at forhindre vandstriber på gulvet skal du forsøge at dreje mindre skarpt med din støvsuger i AquaTrio 7000-serien og undgå at bevæge apparatet sidelæns. Du kan aktivere vandopsugningstilstanden  ved at trykke på knappen til rengøringstilstand. Alt det resterende vand på gulvet bliver opsuget.
	Du har løftet apparatet over et dørtrin, et tæppe eller trapper.	Sørg for, at mikrofiberbørsten forbliver i kontakt med gulvet. Sørg for, at vandopsugningstilstand  er aktiveret, før du løfter apparatet henover et dørtrin, tæppe eller på trapper, for at undgå at der kommer vandstriber på gulvet eller at der sprøjter vand ud af AquaSpin-mundstykket.
	Du løftede apparatet fra gulvet, lige efter du slukkede det.	Aktiver vandopsugningstilstand  for at suge resterende vand op. Bevæg apparatet frem og tilbage et par gange, mens vandopsugningstilstand  er aktiveret, før du slukker. Hvis du slukker for apparatet og løfter det op umiddelbart efter, vil det vand, som sidder mellem børsterne, efterlade vandstriber på gulvet.
	Hjulene er blokeret.	Kontrollér hjulenes tilstand. Fjern snavs, der blokerer hjulene.

<b>Problem</b>	<b>Mulig årsag</b>	<b>Løsning</b>
Apparatet gør ikke lige så godt rent, som det gjorde til at begynde med.	Tanken til rent vand er tom.	Fyld tanken til rent vand igen.
	Vandejektionshullerne er blokeret.	Fjern mikrofiberbørsten, fyld lidt vand i tanken til rent vand, og tænd for apparatet. Foretag små bevægelser frem og tilbage på samme position i omkring 15 sekunder. Du bør kunne se fire vandstriber på gulvet. Hvis det ikke er tilfældet, eller hvis en eller flere vandstriber kun består af få dråber, er vandejektionshullerne helt eller delvist blokeret. Du kan nu forsigtigt prøve at rense hullerne med en nål.
	AquaSpin-mundstykket er for snavset indvendigt.	Kør AUTOCLEAN-programmet, før du vender tilbage til rengøringen. Hvis der er ophobet snavs i kanterne af mundstykket, skal du fjerne det. Sørg for at bruge AUTOCLEAN-funktionen efter hver brug.
	Mikrofiberbørsten er ikke sat i.	Placer mikrofiberbørsten i AquaSpin-mundstykket.
		Hvis du har kontrolleret ovenstående, og apparatet stadig ikke rengør tilfredsstillende, skal du aflevere det til et Philips-servicecenter eller kontakte kundeplejecenteret.
Større partikler snavs suges ikke op længere og falder tilbage på gulvet.	Vandkanalen for vådmodulet og/eller AquaSpin-mundstykket er blokeret eller snavset.	Brug rengøringsbørsten til at rengøre vandkanalen for vådmodulet og/eller AquaSpin-mundstykket.
Gulvet tørrer med striber på.	Du har muligvis brugt for meget rengøringsmiddel.	Sørg for at bruge den rette mængde rengøringsmiddel.
	Hjulene er snavsede.	Fjern snavs fra hjulene.
Der er for meget skum under rengøring, men også under AUTOCLEAN.	Du har muligvis brugt for meget rengøringsmiddel.	Sørg for at bruge den rette mængde rengøringsmiddel.
	Der er stadig resterende rengøringsmiddel på gulvet.	Rengør gulvet uden rengøringsmiddel flere gange. Vent et øjeblik, før du bevæger dig hen over den samme plet igen.
Det er vanskeligt at fjerne pletter.	Du har muligvis brugt for lidt vand eller tid til at fjerne pletten.	Tilføj vand, og vent et øjeblik. Du kan f.eks. bevæge apparatet hen over pletten for at påføre vand og derefter vende tilbage til den samme plet ved slutningen af rengøringen.



Problem	Mulig årsag	Løsning
Lyden fra apparatet ændrede sig under rengøringen.	Der kan være hår eller andre forhindringer viklet omkring mikrofiberbørsten.	Fjern mikrofiberbørsten, tjek for forhindringer, og fjern dem.
Displayet indikerer, at tanken til snavset vand er fuld og lukker ned, selvom tanken til snavset vand ikke er fuld endnu.	Der kan være skum eller urenheder i tanken til snavset vand.	Genstart apparatet. Hvis dette ikke løser problemet, skal du rengøre tanken til snavset vand. Hvis skum er problemet, skal du sørge for ikke at bruge mere end den anbefalede mængde rengøringsmiddel.
Der drypper vand ud af apparatet, efter at det er slukket.	Apparatet efterlader en vandpyt på gulvet, fordi du ikke bevægede apparatet, mens du slukkede det. Dette er normalt.	Apparatet kan efterlade en lille vandpyt på gulvet, hvis du ikke bevæger apparatet, mens du slukker det. Du kan reducere vandpyttens størrelse ved at bevæge apparatet, mens du slukker det. Når du slukker apparatet, skifter det til vandopsugningstilstand  i 6 sekunder for at fjerne resterende vand i mundstykket. Hvis det er nødvendigt, kan du fjerne de sidste dråber med en klud.
	Apparatet drypper, når du bærer det over gulvet (holder det i luften).	Løft ikke AquaSpin-mundstykket fra gulvet under rengøring, da det efterlader vandstriber. Bevæg kun apparatet frem og tilbage.
	Der kommer vand ud af tanken til rent vand, fordi du har overfyldt tanken.	Fyld ikke vandtanken til op over MAX-mærket. Hvis du gør det, kan der løbe vand ud af tanken til rent vand, når du strammer proppen.
	Der er en revne i en af tankene.	Hvis en af tankene er beskadiget, skal du aflevere den til et Philips-servicecenter eller kontakte kundeplejecenteret.
Jeg kan ikke tage mikrofiberbørsten ud.	Hår og/eller snavs er viklet ind i mikrofiberbørsten.	Frigør børsten ved at skubbe håndtaget ud. Drej håndtaget et par gange i begge retninger for at løsne børsten. Drej børsten mod uret for at fjerne den. Hvis det er svært at fjerne børsten, kan du også skubbe den ud nedefra under AquaSpin-mundstykket. Fjern det sammenviklede hår eller snavs. Hvis det er svært at trække børsterne ud, kan du give dem et skub fra under AquaSpin-mundstykket.
Jeg kan ikke bevæge apparatet frem eller tilbage.	Et eller flere hjul kan være blokeret af en lille genstand.	Frigør børsten ved at skubbe håndtaget ud. Drej håndtaget et par gange i begge retninger for at løsne børsten. Drej børsten mod uret for at fjerne den. Hvis det er svært at fjerne børsten, kan du også skubbe den ud nedefra under AquaSpin-mundstykket.
Apparatet har en lavere sugestyrke end normalt.	Vandkanalen for vådmodulet og/eller AquaSpin-	Brug rengøringsbørsten til at rengøre vandkanalen for vådmodulet og/eller

<b>Problem</b>	<b>Mulig årsag</b>	<b>Løsning</b>
	mundstykket er blokeret eller snavset.	AquaSpin-mundstykket.
	Nettet i tanken til snavset vand var ikke tilstrækkelig tørt, før det blev brugt igen.	Rengør tanken til snavset vand, og tør den af.
	Der er viklet hår ind i mikrofiberbørsten.	Sluk for apparatet, og fjern håret fra mikrofiberbørsten.
	Tanken til snavset vand er ikke placeret korrekt.	Sæt tanken til snavset vand korrekt i apparatet. Den er lukket korrekt, når du hører en kliklyd.
Mikrofiberbørsten drejer ikke længere rundt	Mikrofiberbørsten er tilstoppet med hår eller snavs.	Rengør mikrofiberbørsten med en saks eller med fingrene.
Mikrofiberbørsten falder ud.	Mikrofiberbørsten er ikke låst korrekt.	Placer mikrofiberbørsten i den korrekte position, og lås den.
Apparatet oplader ikke.	Strømskikket er ikke tilsluttet korrekt til stikket, eller adapteren er ikke sat ordentligt i stikkontakten.	Sørg for, at strømskikket er tilsluttet korrekt til stikket, og at adapteren er sat korrekt i stikkontakten.
	Strømforsyningen er ikke sat i.	Isæt strømforsyningen.
	Strømforsyningen er ikke sat korrekt i.	Isæt strømforsyningen, indtil du hører en kliklyd.
	Den forkerte adapter er tilsluttet.	Brug den oprindelige adapter.
		Hvis du har kontrolleret ovenstående, og apparatet stadig ikke oplader, skal du aflevere det til et Philips-servicecenter eller kontakte kundeplejecenteret.
Når jeg bruger min støvsuger, får jeg af og til statisk elektrisk stød.	Din støvsuger genererer statisk elektricitet. Jo lavere luftfugtigheden er i rummet, jo mere statisk elektricitet genererer apparatet.	Sørg for at røre ved metalstiften med hånden, mens du holder apparatet.
	Du har støvsuget støv og snavs. Dette forårsager også statisk elektricitet.	Sørg for at røre ved metalstiften med hånden, mens du holder apparatet.
Apparatet slukker ikke med det samme.	Den forsinkede slukning er aktiveret.	Når du trykker på afbryderknappen, kører apparatet i 6 sekunder, inden det slukkes helt. Dette er normalt. De ekstra 6 sekunder er nødvendige for at fjerne resterende vand i mundstykket og på gulvet.

## Brug af systemet kun til støvsugning

Problem	Mulig årsag	Løsning
Apparatet virker ikke, når jeg trykker på tænd/sluk-  -knappen.	Du har ikke tilsluttet strømforsyningen.	Slut kun strømforsyningen til den håndholdte støvsugningsenhed.
	Batteriet er tomt.	Oplad batteriet ved at slutte apparatet kun til støvsugning til opladeren (se 'Opladning').
	Du trykkede på tænd/sluk-knappen  mere end én gang.	Vent et par sekunder, og tryk på tænd/sluk-knappen  igen en gang mere. Vent et par sekunder, inden du prøver igen.
	Apparatet er tilstoppet.	Sluk for apparatet, og fjern batteriet eller strømpakningen. Find derefter årsagen til blokeringen, og fjern den. Genstart derefter apparatet. Hvis du ikke kan identificere årsagen til blokeringen, skal du genstarte apparatet. Dette kan muligvis løse problemet.
	Rullebørsten sidder fast.	Tag rullebørsten ud, og fjern hår, der har viklet sig rundt om børsten og motoren, og sæt børsten tilbage på plads.
Det er ikke muligt at slutte den håndholdte enhed til støvbeholderen.	Filterkabinettet er samlet på hovedet.	Vend filterkabinettet om. Den runde åbning skal være synlig.
	Filterkabinettet er ikke ordentligt lukket.	Sørg for, at du hører et klik, når du lukker filterkabinettet. Hvis det er svært at lukke, er skumfilteret sandsynligvis placeret på hovedet.
Apparatet holdt op med at virke.	Du trykkede ved et uheld på tænd/sluk-knappen  med hånden.	Tænd apparatet ved at trykke på tænd/sluk-  knappen.
	Apparatet er tilstoppet.	Sluk for apparatet, og fjern batteriet eller strømpakningen. Find derefter årsagen til blokeringen, og fjern den. Genstart derefter apparatet. Hvis du ikke kan identificere årsagen til blokeringen, skal du genstarte apparatet. Dette kan muligvis løse problemet.
Lyden fra apparatet ændrede sig under rengøringen.	Der kan være hår eller andre forhindringer viklet ind omkring rullebørsterne.	Se, om der sidder noget fast, og fjern det.
	Noget blokerer cyklonen.	Se, om der sidder noget fast i cyklonen, og fjern det.
Apparatet har en lavere sugestyrke end normalt.	Filteret og/eller cyklonen er snavsede.	Tøm støvbeholderen. Rengør filteret og cyklonen. Sørg for at fjerne hår og snavs,

Problem	Mulig årsag	Løsning
		der sidder fast i cyklonen. Du kan nemt fjerne cyklonen til vedligeholdelse. Sørg for at vaske filteret mindst en gang om måneden, hvis du bruger apparatet regelmæssigt.
	Noget blokerer cyklonen.	Kontrollér, at der ikke sidder genstande fast i cyklonen, og fjern eventuelle genstande, der blokerer cyklonen. Sørg for at fjerne hår og snavs, der sidder fast i cyklonen.
	Sugekanalen bag rullebørsten er tilstoppet.	Fjern rullebørsten, og fjern eventuelle blokeringer i sugekanalen.
	Du har ikke fastgjort filterkabinettet korrekt til støvbeholderen, eller du har ikke fastgjort støvbeholderen korrekt til apparatet. I begge tilfælde formindskes sugestyrken.	Sørg for at sætte filterkabinettet korrekt på støvbeholderen og støvbeholderen korrekt på apparatet.
	Børsten er tilstoppet med hår eller snavs.	Sluk apparatet, og rengør rullebørsten med en saks eller med fingrene.
Der slipper støv ud af apparatet.	Skumfilteret er ikke i filterkabinettet, eller topdækslet mangler.	Sørg for, at filteret er sat i apparatet og samlet korrekt.
Der slipper støv ud, når støvbeholderen åbnes.	Det er normalt på grund af undertryk.	Åbn apparatet udendørs, hvis det er muligt.
Apparatet bevæger sig ikke jævnt hen over gulvet under rengøring af tæpper.	Du har valgt en for høj sugestyrke.	Reducer sugeeffekten ved at vælge indstilling 1 eller ved at bevæge dig langsommere hen over tæppet.
Rullebørsten drejer ikke længere.	Rullebørsten er tilstoppet med hår eller snavs.	Rengør rullebørsten med en saks eller med fingrene.
	Rullebørsten holder muligvis op med at dreje, hvis den møder for meget modstand fra et tykt tæppe.	Sluk apparatet, og tænd det igen.
	Du har ikke monteret rullebørsten korrekt i mundstykket efter rengøring.	Følg instruktionerne i denne brugervejledning for at skubbe rullebørsten korrekt ind i mundstykket. Fastgør rullebørsten i mundstykket ved at klikke låseklemmen på plads.
LED'erne i mundstykket tænder ikke.	Du har ikke fastgjort mundstykket korrekt til røret eller apparatet.	Fastgør mundstykket korrekt til røret eller apparatet. Hvis dette ikke hjælper, skal du aflevere apparatet til et Philips-servicecenter eller kontakte kundeforret.

<b>Problem</b>	<b>Mulig årsag</b>	<b>Løsning</b>
Apparatet oplader ikke.	Stikket er ikke tilsluttet korrekt til udgangsstikket, eller adapteren er ikke sat ordentligt i stikkontakten.	Sørg for, at stikket er tilsluttet korrekt til udgangsstikket, og at adapteren er sat korrekt i stikkontakten.
	Strømforsyningen er ikke sat i.	Isæt strømforsyningen.
	Strømforsyningen er ikke sat helt i.	Isæt strømforsyningen, indtil du hører en kliklyd.
	Den forkerte adapter er tilsluttet.	Brug den oprindelige adapter.
		Hvis du har kontrolleret ovenstående, og apparatet stadig ikke oplader, skal du aflevere det til et Philips-servicecenter eller kontakte kundeplejecenteret.
Mini Turbo-børsten fungerer ikke korrekt.	Rullebørsten er blokeret.	Fjern hår fra børsten med en saks.
	Rullebørsten bliver blokeret af stofrester eller urenheder under rengøring.	Sørg for, at mini Turbo børsten flugter med overfladen, og brug ikke Turbo børsten på bløde overflader.
	Rullebørsten er ikke korrekt isat i mundstykket.	Sørg for, at rullebørsten er korrekt isat i mundstykket, og at der ikke er mellemrum mellem de to dele.
Når jeg bruger min støvsuger, får jeg af og til statisk elektrisk stød.	Din støvsuger genererer statisk elektricitet. Jo lavere luftfugtigheden er i rummet, jo mere statisk elektricitet genererer apparatet.	Sørg for at røre ved metalstiften med hånden, mens du holder apparatet.
	Du har støvsuget støv og snavs. Dette forårsager også statisk elektricitet.	Sørg for at røre ved metalstiften med hånden, mens du holder apparatet.

# Inhalt

Übersicht	142
Einführung	143
Allgemeine Beschreibung	143
Vor dem ersten Gebrauch	143
Aufladen	148
Saugen und Wischen von Hartböden	150
Weiche und harte Fußböden saugen	155
Reinigen des Nass- und Trockensaugers	161
Reinigen des Trockensaugers	169
Symbole auf dem Display und deren Bedeutung	176
Ersatz	179
Fehlerbehebung	180

# Übersicht

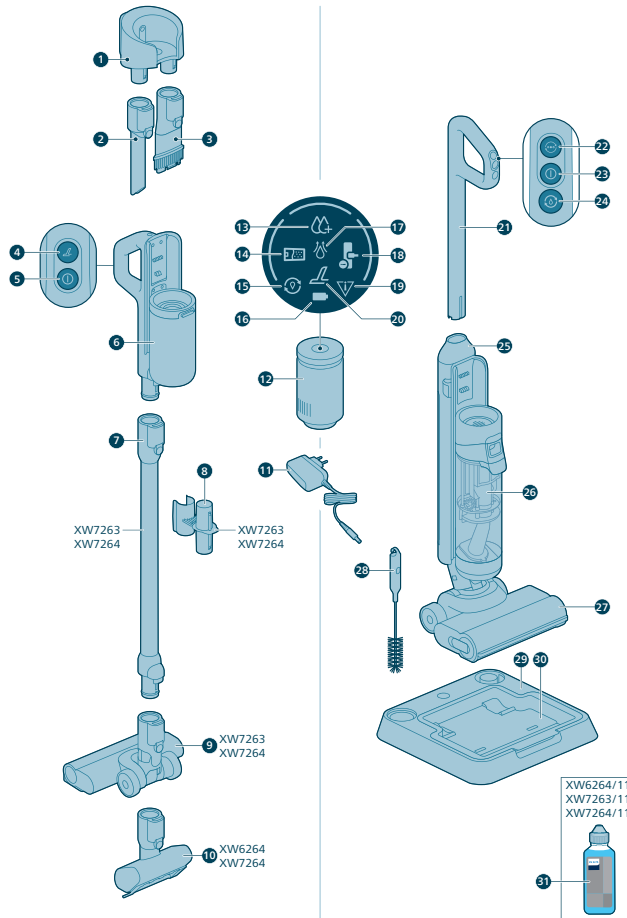

# Einführung

Vielen Dank für den Kauf dieses Philips-Produkts! Um die Kundenunterstützung von Philips optimal nutzen zu können, registrieren Sie Ihr Produkt bitte unter [www.philips.com/myvacuum9000s](http://www.philips.com/myvacuum9000s).

## Allgemeine Beschreibung

- 1 Wandhalterung
- 2 Fugendüse
- 3 2-in-1-Düse
- 4 Turbotaste des Trockensaugers
- 5 Ein-/Ausschalter des Trockensaugers
- 6 Griff und Staubbehälter des Trockensaugers
- 7 Verlängertes Saugrohr
- 8 Zubehöraufbewahrung am Saugrohr
- 9 Saugdüse
- 10 Motorisierte Turbo-Saugbürste
- 11 Adapter
- 12 Energieversorgung
- 13 Anzeige für intensiven Nassmodus
- 14 Anzeige für vollen Schmutzwasserbehälter
- 15 AUTOCLEAN-Anzeige
- 16 Akkuanzeige
- 17 Anzeige für Wasseraufnahme
- 18 Anzeige für verklemmte Düse
- 19 Fehleranzeige
- 20 Anzeige für Turbo-Saugmodus
- 21 Griff des Nasssaugers
- 22 Taste zur Saugleistungsänderung
- 23 Ein-/Ausschalter des Nasssaugers
- 24 AUTOCLEAN-Taste
- 25 Frischwasserbehälter
- 26 Schmutzwasserbehälter
- 27 AquaSpin-Düse
- 28 2-1-Reinigungsbürste
- 29 Reinigungs- und Aufbewahrungsstation
- 30 Reinigungseinsatz
- 31 Reinigungsmittel

## Vor dem ersten Gebrauch

### Zusammensetzen der Reinigungs- und Aufbewahrungsstation

Um die AUTOCLEAN-Funktion nutzen und das Gerät auf der Reinigungs- und Aufbewahrungsstation aufbewahren und laden zu können, müssen Sie erst die

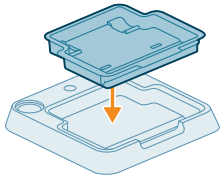

Station zusammensetzen, indem Sie die Gerätehalterung mit einem Klick in die Gerätebasis einsetzen.

**i** Hinweis: Achten Sie darauf, dass der Reinigungseinsatz in der Gerätebasis liegt und die Temperatur des Raums, in dem das Gerät aufbewahrt, aufgeladen und gereinigt wird, zwischen 5 °C und 35 °C liegt.

## Anbringen der Wandhalterung

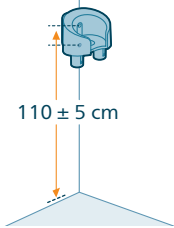

Wenn Sie den Trockensauger an der Wandhalterung aufladen und verstauen möchten, befestigen Sie die Wandhalterung mithilfe der mitgelieferten Schrauben an der Wand. Vergewissern Sie sich, dass sich die Wandhalterung 105–115 cm über dem Fußboden befindet.

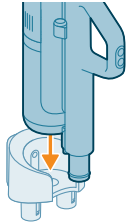

**i** Hinweis: Es ist nicht möglich, den Nass- und Trockensauger an der Wandhalterung aufzubewahren. Lediglich der Trockensauger kann an der Wandhalterung verstaut werden.

**i** Hinweis: Achten Sie darauf, dass die Temperatur in dem Raum, in dem das Gerät aufbewahrt oder aufgeladen wird, zwischen 5 °C und 35 °C liegt.

**⚠** **Achtung:** Seien Sie vorsichtig, wenn Sie Löcher in die Wand bohren, um die Wandhalterung anzubringen. Es besteht das Risiko eines Stromschlags.

## Zusammensetzen des Nass- und Trockensaugers

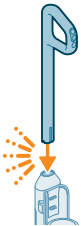

**1** Um das Gerät zusammenzusetzen, stecken Sie den Griff in das Gerät (er rastet hörbar ein).



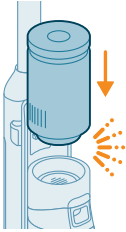

- 2 Setzen Sie die Energieversorgung in den Griff des Nassmoduls oberhalb des Schmutzwasserbehälters ein (sie rastet hörbar ein).

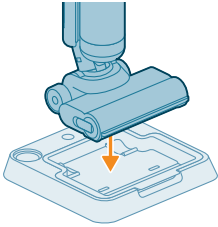

- 3 Sie können den Nass- und Trockensauger in der Reinigungs- und Aufbewahrungsstation verstauen.

## Zerlegen des Griffs

Wenn Sie das Gerät erneut auseinandernehmen müssen, gehen Sie folgendermaßen vor:

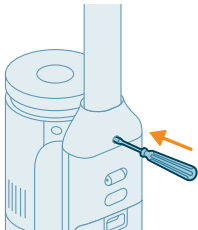

- 1 Führen Sie einen Stift/Schlitz-Schraubendreher in die Öffnung an der Rückseite des Geräts ein, und ziehen Sie den Griff nach oben.



- 2 Ziehen Sie den Griff aus dem Gerät, während Sie weiterhin den Schraubendreher in die Öffnung schieben.

**i** Hinweis: Beachten Sie, dass in der Düse und in den Behältern Rückstände von Frischwasser vorhanden sein können. Dies ist eine Folge der Werksqualitätskontrollen. Sie können sicher sein, dass das Gerät gründlich sauber und sicher für den Gebrauch ist.

## Zusammensetzen des Trockensaugers

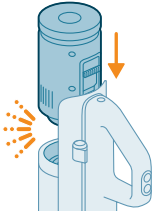

- 1 Um den Trockensauger zusammenzusetzen, schieben Sie die Energieversorgung in die Position unterhalb des Griffs (sie rastet hörbar ein).

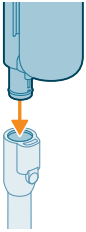

- 2 Bringen Sie das Handstück mit Staubbehälter am Saugrohr an (es rastet hörbar ein).

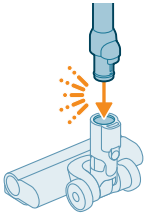

- 3 Stecken Sie das Saugrohr in die LED-Düse.

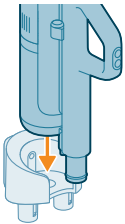

- 4 Setzen Sie den Trockenstaubsauger zur Aufbewahrung in die Wandhalterung ein. Schieben Sie den Behälter für sicheren Halt in die Wandhalterung.

## Abnehmen und Anbringen der Energieversorgung

### Abnehmen und Anbringen der Energieversorgung des Trockensaugers

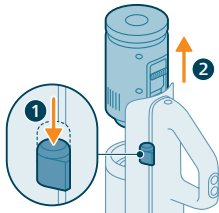

- 1 Drücken Sie die Taste an der Seite des Griffs.
- 2 Halten Sie die Taste gedrückt und ziehen Sie die Energieversorgung vom Handstück ab.

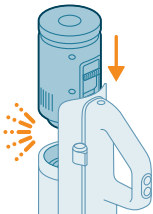

- 3 Um die Energieversorgung anzubringen, schieben Sie sie einfach in die Position unterhalb des Griffs (sie rastet hörbar ein). Für einen sicheren Halt sollten die Anschlüsse richtig ausgerichtet sind.

### Abnehmen und Anbringen der Energieversorgung des Nass- und Trockensaugers

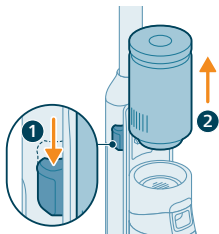

- 1 Drücken Sie die Taste an der Seite des Geräts.
- 2 Halten Sie die Taste gedrückt und ziehen Sie die Energieversorgung über dem Schmutzwasserbehälter ab.

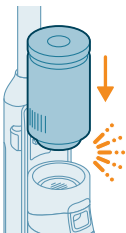

- 3 Um die Energieversorgung anzubringen, schieben Sie sie einfach in Position (sie rastet hörbar ein). Für einen sicheren Halt sollten die Anschlüsse richtig ausgerichtet sind.

# Aufladen

## Aufladen des Nass- und Trockensaugers

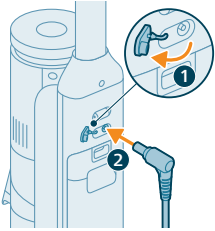

Das Gerät ist mit einem 25 V Lithium-Ionen-Akku ausgestattet. Das Laden dauert 4 Stunden.

- 1 Um das Gerät aufzuladen, öffnen Sie die Verschlusskappe an der Rückseite des Geräts.
- 2 Stecken Sie den Gerätestecker in die Buchse auf der Rückseite des Geräts.



- 3 Stecken Sie das Netzteil in die Steckdose.



- 4 Das Akkusymbol und die Kreissegmente blinken auf dem Bildschirm, um anzuzeigen, dass das Gerät aufgeladen wird.



- 5 Wenn das Gerät vollständig aufgeladen ist, leuchten das Akkusymbol und alle Kreissegmente auf dem Bildschirm. Nach ein paar Minuten schaltet sich der Display aus.

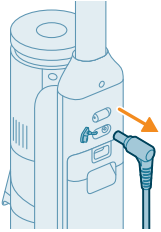

- 6** Ziehen Sie den Gerätestecker aus der Buchse an der Rückseite des Geräts, bevor Sie es verwenden.

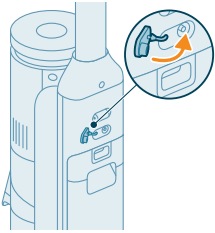

- 7** Schließen Sie die Verschlusskappe.

**Hinweis:** Sie können das Gerät in der Reinigungs- und Aufbewahrungsstation aufladen.

**Hinweis:** Sie können das Gerät separat an einem Ort aufladen, der für Sie praktisch ist.

## Aufladen des Trockensaugers

Das Gerät ist mit einem 25 V Lithium-Ionen-Akku ausgestattet. Das Laden dauert 4 Stunden.

- 1** Um das Gerät aufzuladen, stecken Sie den Netzstecker auf der Rückseite des Geräts in die Buchse.

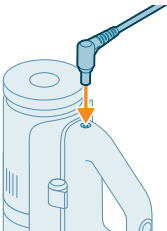

- 2** Schieben Sie das Handstück mit Staubbehälter in die Wandhalterung.

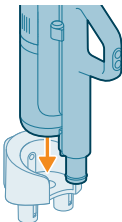



3 Stecken Sie das Netzteil in die Steckdose.



4 Das Akkusymbol und die Kreissegmente blinken auf dem Bildschirm, um anzuzeigen, dass das Gerät aufgeladen wird.



5 Wenn das Gerät vollständig aufgeladen ist, leuchten das Akkusymbol und alle Kreissegmente auf dem Bildschirm. Nach ein paar Minuten schaltet sich der Display aus.

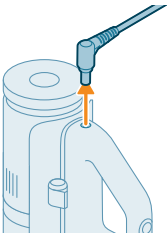

6 Ziehen Sie den Gerätestecker aus der Buchse an der Rückseite des Geräts, bevor Sie es verwenden.

**⚠** Hinweis: Sie können das Gerät aufladen, wenn es an der Wandhalterung angeschlossen ist.

**⚠** Hinweis: Sie können das Gerät separat an einem Ort aufladen, der für Sie praktisch ist.

## Saugen und Wischen von Hartböden

### Das Gerät verwenden

Der Frischwasserbehälter und der Schmutzwasserbehälter sind bei der Lieferung bereits am Gerät angebracht. Sie können das Gerät zur Reinigung von Hartböden verwenden.

**i** Hinweis: Dieses Gerät ist für gleichzeitiges Saugen und Wischen geeignet. Es ist nicht notwendig, den Fußboden vor dem Wischen zu saugen. Das Gerät ist für das Saugen und Wischen aller Arten von Hartböden geeignet,

mit Ausnahme von nicht versiegelten Holzfußböden. Sie können das Gerät in einem kleinen Bereich testen, der nicht direkt ins Auge fällt, um sicherzugehen, dass das Gerät für Ihren Boden geeignet ist.

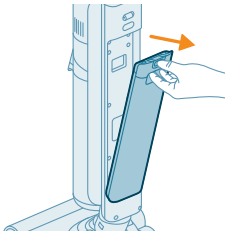

- 1 Drücken Sie die Taste zur Entriegelung des Frischwasserbehälters nach unten, und nehmen Sie den Frischwasserbehälter heraus.

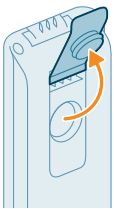

- 2 Öffnen Sie die Verschlusskappe des Frischwasserbehälters.



- 3 Füllen Sie 15 ml XV1792 Philips Fußbodenreiniger in den Frischwasserbehälter ein.

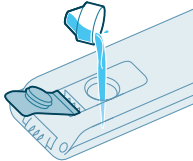

**⚠ Achtung: Philips hat dieses Gerät mit dem XV1792 Philips Bodenreiniger getestet. Andere Reinigungsmittel bilden mitunter zu viel Schaum, was die Leistung des Geräts beeinträchtigt und zu Fehlfunktionen führen kann. XV1792 Philips Bodenreiniger ist in ausgewählten Geschäften verfügbar. Wenn Sie einen anderen geeigneten Fußbodenreiniger verwenden, füllen Sie höchstens 10 ml davon in den Frischwasserbehälter ein.**

- 4 Füllen Sie den Frischwasserbehälter bis oben hin mit kaltem oder lauwarmem Leitungswasser.

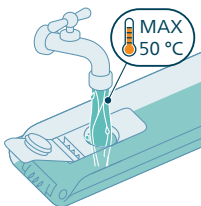

**⚠ Achtung: Das Leitungswasser, das in den Frischwasserbehälter gefüllt wird, darf nicht wärmer als 50°C sein.**

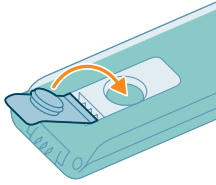

5 Schließen Sie die Verschlusskappe des Wasserbehälters.

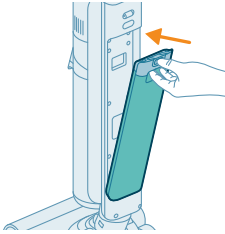

6 Setzen Sie den Frischwasserbehälter wieder in das Gerät ein.

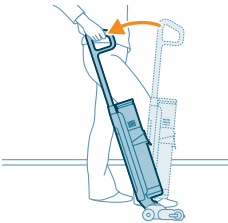

7 Nehmen Sie das Gerät aus der Reinigungs- und Aufbewahrungsstation, und stellen Sie es auf den Boden. Setzen Sie Ihren Fuß auf die AquaSpin-Düse, und ziehen Sie den Griff nach hinten, um die AquaSpin-Düse zu entriegeln. Das Gerät ist nun einsatzbereit.

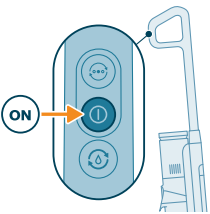

8 Drücken Sie den Ein-/Ausschalter , um das Gerät einzuschalten.

**i** Hinweis: Das Gerät schaltet sich automatisch im normalen Nassmodus ein.

**⚠** Achtung: Lassen Sie das Gerät nicht unbeaufsichtigt, wenn die AquaSpin-Düse entriegelt oder das Gerät eingeschaltet ist.

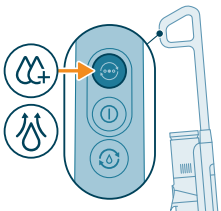

9 Verwenden Sie die Taste zur Änderung des Reinigungsmodus , um zwischen drei verschiedenen Einstellungen zu wählen:

- Normaler Nassmodus (automatisch beim Starten)
- Intensiver Nassmodus
- Wasseraufnahmemodus

Der normale Nassmodus ist die Standardeinstellung, wenn der Nass- und Trockensauger eingeschaltet wird. Sie können diesen Modus für die normale Nassreinigung verwenden.

Der intensive Nassmodus  ist für die Reinigung von besonders hartnäckigen Flecken vorgesehen.

Falls nach der Reinigung feuchte Stellen auf dem Boden verbleiben, können Sie diese mit dem Wasseraufnahmemodus  beseitigen. Dieser Modus wird



auch empfohlen, wenn das Gerät über eine Schwelle, einen Teppich oder eine Treppe gehoben wird.

Wenn Sie den Wasseraufnahmemodus  wählen, gibt das Gerät kein Wasser mehr ab und erhöht 45 Sekunden lang die Saugkraft, um überschüssiges Wasser auf dem Boden aufzunehmen.

Wenn Sie fertig sind, drücken Sie den Ein-/Ausschalter, um das Gerät auszuschalten. Das Gerät wechselt für 6 Sekunden in den Wasseraufnahmemodus, um überschüssiges Wasser in der Düse aufzunehmen.

**i** Hinweis: Das Gerät kann eine kleine Wasserpfütze auf dem Boden hinterlassen, wenn Sie das Gerät beim Ausschalten nicht bewegen. Sie können die Größe der Pfütze verringern, indem Sie das Gerät beim Ausschalten bewegen. Bei Bedarf können Sie die letzten Tropfen mit einem Lappen entfernen.

**i** Hinweis: Verzögerung bei der Abschaltung: Nach Drücken des Ein-/Ausschalters läuft das Gerät noch 6 Sekunden lang, bevor es sich vollständig ausschaltet. Das ist normal. Die zusätzlichen 6 Sekunden sind erforderlich, um verbleibendes Wasser in der Düse und auf dem Boden aufzunehmen.

## Pausenfunktion des Nass- und Trockensaugers

Das Gerät verfügt über eine Pausenfunktion.

Wird der Griff während des Gebrauchs nach vorn gedrückt und in aufrechter Position gesperrt, wechselt das Gerät in den Standby-Modus und pausiert für 15 Sekunden.

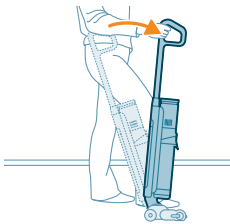

Um die Reinigung fortzusetzen, stellen Sie Ihren Fuß innerhalb von 15 Sekunden auf die AquaSpin-Düse und ziehen Sie den Griff nach hinten. Das Gerät nimmt die Reinigung automatisch wieder auf.

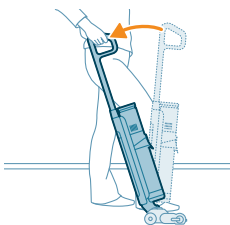



**i** Hinweis: Das Gerät schaltet sich automatisch aus, wenn nach 15 Sekunden in der Pausenfunktion keine Aktivität erfolgt. Um das Gerät nach der automatischen Abschaltung neu zu starten, drücken Sie einfach den Ein-/Ausschalter.

## Aktives Schutzsystem

- Dieses Gerät verfügt über ein aktives Schutzsystem. Dieses aktive Schutzsystem wurde so konzipiert, dass es erkennt, wenn ein Gegenstand außer Schmutz oder Flüssigkeit vom Fußboden aufgesaugt wird.
- Wenn das System aktiviert ist, schaltet sich das Gerät aus und das Fehlersymbol "Düse blockiert" blinkt auf dem Display (siehe Displaysymbole und deren Bedeutung). Das aktive Schutzsystem kann auch dann aktiviert werden, wenn die Mikrofaserbürste zu nass ist, Sie das Gerät über einen Teppich oder Vorleger oder über einen nicht richtig befestigten Bodenbelag bewegen.

## Hinweise und sonstige wichtige Informationen

- Es ist nicht notwendig, den Fußboden vor dem Wischen zu saugen, da der Nass- und Trockensauger Ihren Hartboden aktiv nassreinigt und alle Arten von Schmutz, einschließlich Flüssigkeiten und Flecken, aufnimmt. Verwenden Sie auf Teppichen und Vorlegern ausschließlich den Trockensauger.
- Wenn Ihre Hartböden nicht gewischt werden müssen, verwenden Sie einfach den Trockensauger mit LED-Leuchten und PowerCyclone 12-Technologie für präzise und leistungsstarke Schmutzaufnahme.
- Sie können das Gerät genauso schnell bewegen wie einen herkömmlichen Staubsauger. Drücken Sie zur Entfernung hartnäckiger Flecken die Taste für den Reinigungsmodus, um den intensiven Nassmodus zu aktivieren,  und führen Sie das Gerät langsam über die Flecken.
- Das Gerät kann eine kleine Wasserpfütze auf dem Boden hinterlassen, wenn Sie das Gerät beim Ausschalten nicht bewegen. Sie können die Größe der Pfütze verringern, indem Sie das Gerät beim Ausschalten bewegen. Bei Bedarf können Sie die letzten Tropfen mit einem Lappen entfernen.
- Die Aktivierung des Wasseraufnahmemodus wird empfohlen,  wenn das Gerät bei der Reinigung über eine Schwelle, einen Teppich oder eine Treppe gehoben wird. Dadurch wird verhindert, dass Schmutzwasser aus der AquaSpin-Düse tropft.
- Beim Bewegen des Geräts wird empfohlen, den Arm zu strecken, um unnötige Muskelanspannung zu reduzieren. In dieser Position haben Sie bei der Reinigung die optimale Kontrolle über das Gerät, außerdem ist sie am bequemsten.

**i** Hinweis: Wenn Sie den Wasseraufnahmemodus verwenden , kommt kein Wasser mehr aus dem Gerät und die Saugkraft nimmt zu. Wenn Sie nichts unternehmen, schaltet das Gerät nach 45 Sekunden automatisch in den normalen Nassmodus zurück.

**i** Hinweis: Beachten Sie, dass in der Düse und in den Behältern Rückstände von Frischwasser vorhanden sein können. Dies ist eine Folge der Werksqualitätskontrollen. Sie können sicher sein, dass das Gerät gründlich sauber und sicher für den Gebrauch ist.

## Gebrauchseinschränkungen

- Der Nass- und Trockensauger ist für gleichzeitiges Saugen und Wischen aller Arten von Hartböden geeignet, mit Ausnahme von nicht versiegelten Holzfußböden.
- Der Nass- und Trockensauger ist für die automatische Reinigung von Hartböden gedacht. Befolgen Sie bei der Verwendung des Geräts stets die Reinigungsanweisungen für Ihren Hartboden.
- Wenn Sie dem Wasser im Wasserbehälter einen flüssigen Bodenreiniger hinzufügen möchten, bei dem es sich nicht um XV1792 Philips Bodenreiniger handelt, vergewissern Sie sich, dass Sie einen flüssigen Bodenreiniger mit geringer oder ohne Schaumbildung verwenden, der wie XV1792 Philips Bodenreiniger in Wasser verdünnt werden kann.
- Da der Frischwasserbehälter eine Kapazität von 450 ml aufweist, müssen Sie dem Wasser nur wenige Tropfen (höchstens 15 ml) des flüssigen Bodenreinigers hinzufügen.

- Wenn Sie den Nass- und Trockensauger auf Linoleumböden verwenden, so tun Sie dies nur auf Linoleumböden, die ordnungsgemäß angeklebt wurden, um zu verhindern, dass Linoleum in die AquaSpin-Düse gezogen wird.
- Verwenden Sie den Nass- und Trockensauger nicht zur Reinigung von Teppichen.
- Wenn Sie das Gerät im ausgeschalteten Zustand über einen Teppich oder Vorleger bewegen/heben, können Schmutzwassertropfen auf Ihren Teppich oder Vorleger gelangen.
- Führen Sie das Gerät nicht über das Bodengitter von Konvektor-Heizungen. Das Gerät kann das aus der Düse austretende Wasser nicht aufnehmen, wenn es über das Gitter geführt wird, und das Wasser sammelt sich im Schacht des Konvektors.
- Heben Sie die AquaSpin-Düse während der Reinigung nicht vom Boden an, bewegen Sie die AquaSpin-Düse nicht seitwärts, und fahren Sie keine scharfe Kurven, da dies Wasserspuren hinterlässt. Bewegen Sie das Gerät nur vorwärts und rückwärts.

**i** Hinweis: Die Betriebszeit ist abhängig vom Betriebsmodus, der bei der Reinigung verwendet wird.

## Weiche und harte Fußböden saugen

### Verwenden des Trockensaugers



- 1 Zum Saugen von Textil- oder Hartböden schieben Sie die Energieversorgung im Handstück in Position (sie rastet hörbar ein).

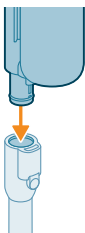

- 2 Verbinden Sie das Saugrohr mit dem Handstück (es rastet hörbar ein).

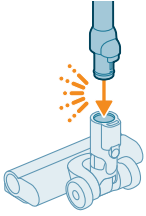

3 Schieben Sie das andere Ende des Saugrohrs in die LED-Düse (es rastet hörbar ein).

**⚠ Achtung:** Vergewissern Sie sich, dass das Filtergehäuse in den Staubbehälter eingesetzt ist, bevor Sie mit der Reinigung fortfahren.

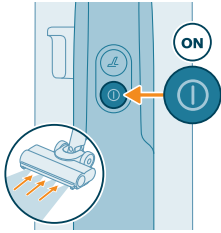

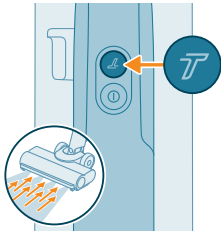

4 Drücken Sie den Ein-/Ausschalter , um das Gerät einzuschalten.

**i** Der normale Saugmodus ist die Standardeinstellung, wenn der Trockensauger oder der Handstaubsauger eingeschaltet wird.

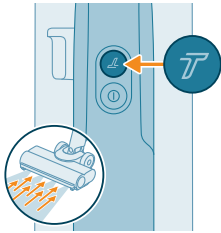

5 Verwenden Sie die Turbotaste , um zu einer höheren Saugkrafteinstellung zu wechseln.



6 Um wieder in den normalen Betriebsmodus zu wechseln, drücken Sie die Turbotaste  erneut.

**💡 Hinweis:** Die LEDs in der LED-Düse erleichtern das Erkennen von Schmutz auf dem Boden. Das Saugrohr und die LED-Düse ermöglichen es Ihnen, unter niedriges Mobiliar zu gelangen, ohne das Gerät zu verdrehen.



**⚠ Warnhinweis:** Saugen Sie weder Wasser noch andere Flüssigkeiten auf.



**⚠ Achtung:** Blicken Sie nicht direkt in die LEDs der LED-Düse, und richten Sie die LEDs nicht auf die Augen anderer. Das LED-Licht ist sehr hell.

## Verwenden des Saugrohrs

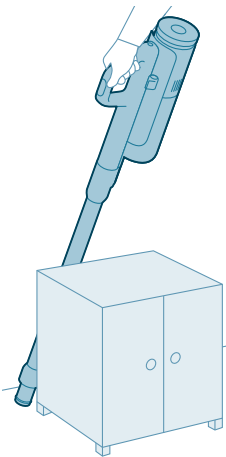

Sie können das Saugrohr am Handstück befestigen und es ohne Düse verwenden, um enge Räume zwischen oder hinter Möbelstücken mit dem Ende des Saugrohrs zu saugen.

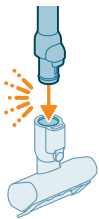

**💡 Hinweis:** Sie können auch die Mini-Turbo-Bürste am Saugrohr befestigen.



**💡 Hinweis:** Sie können auch die lange Fugendüse am Saugrohr befestigen.



**Hinweis:** Sie können auch die Kombinationsdüse am Saugrohr befestigen.

## Verwenden des Handstücks



Sie können das Handstück ohne die Düse und ohne Saugrohr verwenden, um kleine Flecken von Staub und Schmutz (wie z. B. von verstreuten Brotkrümeln) zu befreien, oder um Treppen und Regale zu reinigen.

**Warnhinweis:** Saugen Sie weder Wasser noch andere Flüssigkeiten auf.

## Verwenden der LED-Düse

Sie können die LED-Düse verwenden, um kleine Bereiche, wie z. B. Treppenstufen, zu reinigen, um Schmutz in Ecken oder auf schmalen Absätzen zu saugen, oder um kleine Flächen, z. B. von verstreuten Brotkrümeln, zu reinigen.

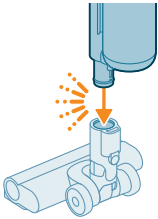

**1** Um die LED-Düse anzubringen, stecken Sie das Saugrohr bzw. das Handstück in die Düse.

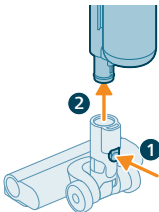

**2** Um die LED-Düse abzunehmen, drücken Sie die Entriegelungstaste (1), und ziehen Sie das Saugrohr bzw. das Handstück aus der Düse (2).

**Warnhinweis:** Saugen Sie weder Wasser noch andere Flüssigkeiten auf.

**i Hinweis:** Sie können auch die Kombinationsdüse am Saugrohr befestigen.

## Verwenden der Mini-Turbo-Saugbürste



- 1 Um die Mini-Turbo-Saugbürste anzubringen, stecken Sie das Saugrohr des Handstücks in die Mini-Turbo-Saugbürste.

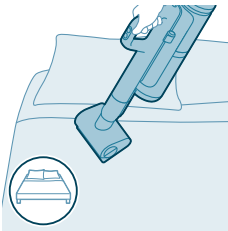

- 2 Sie können die Mini-Turbo-Saugbürste für die Standardreinigung verwenden, z. B. für weiche Bereiche wie Betten und Sofas. Sie können die Saugleistung Ihrem Reinigungsbedarf entsprechend einstellen.

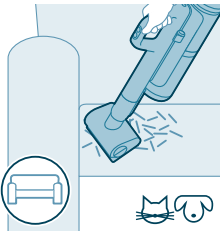

- 3 Sie können die Mini-Turbo-Saugbürste für eine besonders gründliche Reinigung verwenden, z. B. zum Aufsaugen von Haustierhaaren oder zum Reinigen kleiner Flächen, zum Beispiel von verstreuten Brotkrümeln. Sie können die Saugleistung Ihrem Reinigungsbedarf entsprechend einstellen.

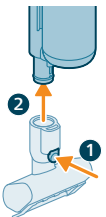

- 4 Um die Mini-Turbo-Saugbürste abzunehmen, drücken Sie die Entriegelungstaste (1) und ziehen das Handstück aus der Mini-Turbo-Saugbürste (2).



**⚠ Warnhinweis: Saugen Sie weder Wasser noch andere Flüssigkeiten auf.**

## Verwenden der langen Fugendüse

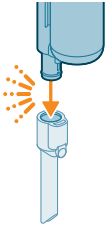

1 Um die lange Fugendüse anzubringen, stecken Sie das Saugrohr oder das Handstück in die lange Fugendüse.

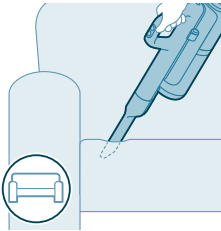

2 Verwenden Sie die lange Fugendüse, um enge oder schwer erreichbare Stellen zu reinigen. Sie können die Saugleistung Ihrem Reinigungsbedarf entsprechend einstellen.

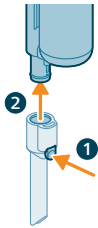

3 Um die lange Fugendüse abzunehmen, drücken Sie die Entriegelungstaste (1), und ziehen Sie das Saugrohr bzw. das Handstück aus der langen Fugendüse (2).

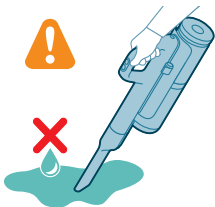

**⚠ Warnhinweis: Saugen Sie weder Wasser noch andere Flüssigkeiten auf.**

## Verwenden der Kombinationsdüse



1 Um die Kombinationsdüse anzubringen, stecken Sie das Saugrohr oder das Handstück in die Kombinationsdüse.



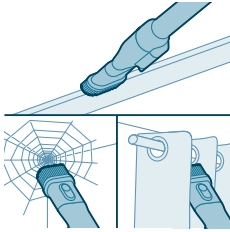

- 2 Die Kombinationsdüse ist für die Reinigung von Fensterrahmen, Gardinen oder Entfernung von Spinnenweben vorgesehen und ist mit anpassbarer Bürstentriegelung und Beleuchtungseinstellungen ausgestattet.

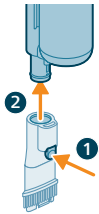

- 3 Um die Kombinationsdüse abzunehmen, drücken Sie die Entriegelungstaste (1), und ziehen Sie das Saugrohr bzw. das Handstück aus der Kombinationsdüse (2).

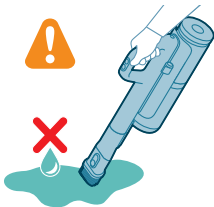

**⚠ Warnhinweis: Saugen Sie weder Wasser noch andere Flüssigkeiten auf.**

## Reinigen des Nass- und Trockensaugers

### AUTOCLEAN nach jedem Gebrauch

Um Gerüche und Kalkablagerungen zu vermeiden, verwenden Sie die Funktion AUTOCLEAN nach jedem Gebrauch. Der AUTOCLEAN-Modus hilft Ihnen, Ihr ganzes Gerät in etwa 4 Minuten zu reinigen.

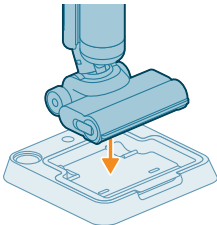

- 1 Setzen Sie den Nass- und Trockensauger in die Reinigungs- und Aufbewahrungsstation.

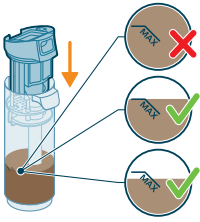

**i** Hinweis: Wenn der Schmutzwasserstand unter dem AUTOCLEAN-Niveau liegt, ist es nicht notwendig, den Behälter vor dem Start des AUTOCLEAN-Programms zu entleeren. Sie können die folgenden Schritte überspringen und mit Schritt 6 fortfahren.

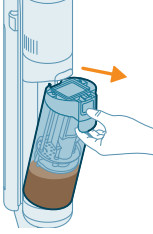

2 Drücken Sie die Taste zur Entriegelung des Schmutzwasserbehälters, und nehmen Sie den Schmutzwasserbehälter heraus.



3 Nehmen Sie den Nassfilter vom Schmutzwasserbehälter ab.

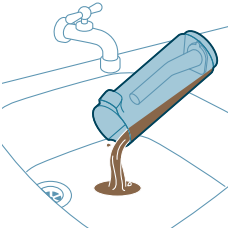

4 Gießen Sie das Wasser aus dem Schmutzwasserbehälter ins Waschbecken.

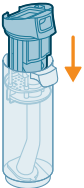

5 Setzen Sie den Nassfilter wieder auf den Schmutzwasserbehälter.

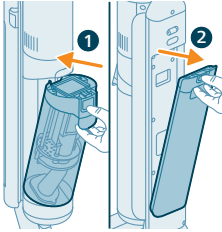

- 6 Setzen Sie den leeren Schmutzwasserbehälter wieder in das Gerät ein und nehmen Sie den Frischwasserbehälter heraus.

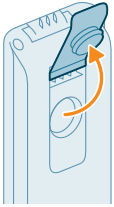

- 7 Nehmen Sie die Verschlusskappe des Frischwasserbehälters ab.

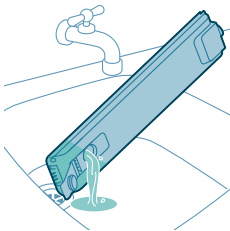

- 8 Gießen Sie die restliche Reinigungsflüssigkeit aus dem Frischwasserbehälter in das Spülbecken.

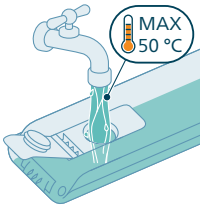

- 9 Füllen Sie den Frischwasserbehälter mindestens bis zur Markierung AUTOCLEAN mit kaltem oder lauwarmem Leitungswasser.

**⚠ Achtung: Das Leitungswasser, das in den Frischwasserbehälter gefüllt wird, darf nicht wärmer als 50°C sein.**

**⚠ Achtung: Verwenden Sie kein Reinigungsmittel für AUTOCLEAN, da dies zu einer übermäßigen Schaumbildung führen kann.**

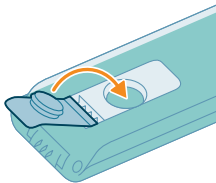

- 10 Schließen Sie die Verschlusskappe des Wasserbehälters.

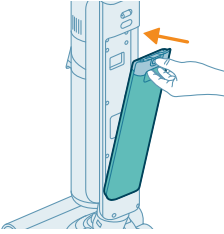

**11** Setzen Sie den Frischwasserbehälter wieder in das Gerät ein.

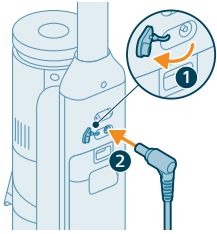

**12** Laden Sie das Gerät auf. Stecken Sie den Gerätestecker in die Buchse auf der Rückseite des Geräts. Stecken Sie dann den Adapter in die Steckdose.

**i** Hinweis: Um die AUTOCLEAN-Funktion zu starten, müssen Sie das Ladegerät anschließen.

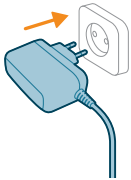

**13** Drücken Sie die AUTOCLEAN-Taste, um die AUTOCLEAN-Funktion zu starten. Vergewissern Sie sich, dass das Ladegerät angeschlossen ist, bevor Sie die AUTOCLEAN-Funktion starten.

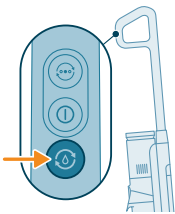

**14** Das Gerät führt den AUTOCLEAN-Zyklus durch.

**i** Hinweis: Der AUTOCLEAN-Zyklus dauert circa 4 Minuten. Die besten Ergebnisse erzielen Sie, wenn Sie das Gerät den AUTOCLEAN-Zyklus vollständig durchlaufen lassen. Sie können den AUTOCLEAN-Zyklus jederzeit unterbrechen oder abbrechen.

**i** Hinweis: Wenn Sie das AUTOCLEAN-Programm abbrechen, saugt das Gerät das restliche Wasser im Reinigungseinsatz etwa 10 Sekunden lang auf.

**AUTOCLEAN**

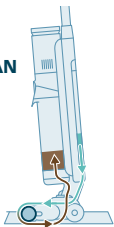

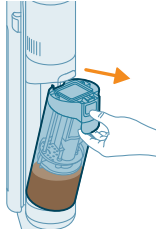

**15** Nachdem AUTOCLEAN vollständig abgeschlossen ist, drücken Sie die Taste, um den Schmutzwasserbehälter zu entriegeln und ihn zu entfernen.

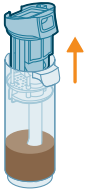

**16** Nehmen Sie den Nassfilter vom Schmutzwasserbehälter ab.

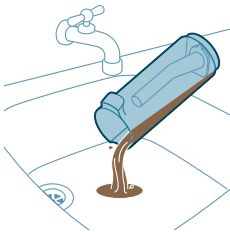

**17** Gießen Sie das Wasser aus dem Schmutzwasserbehälter ins Waschbecken.



**18** Reinigen Sie den Schmutzwasserbehälter unter fließendem Wasser.

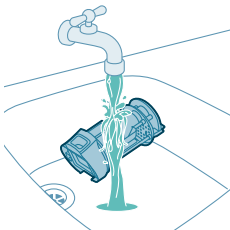

**19** Reinigen Sie den Nassfilter unter fließendem Wasser.

**i** Hinweis: Entfernen Sie den Lamellenfilter, bevor Sie die Nassfiltereinheit unter fließendem Wasser waschen.

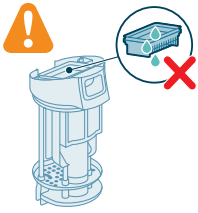

**⚠ Warnhinweis:** Der Lamellenfilter kann nicht gewaschen werden. Wenn Sie ihn reinigen müssen, klopfen Sie ihn leicht gegen Ihren Mülleimer, um Schmutz zu entfernen, der sich darin verfangen hat.

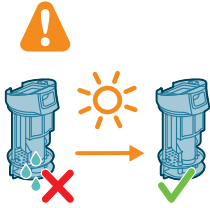

**20** Lassen Sie den Nassfilter trocknen.

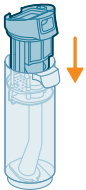

**21** Setzen Sie den Nassfilter wieder auf den Schmutzwasserbehälter.

**i Hinweis:** Vergewissern Sie sich, dass der Lamellenfilter eingesetzt ist.

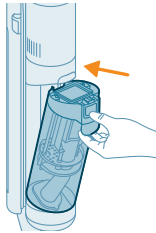

**22** Setzen Sie den Schmutzwasserbehälter wieder in das Gerät ein.

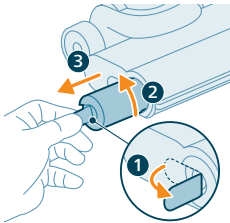

**23** Um die Bürste zu entfernen, ziehen Sie den Verriegelungshebel an der Seite (1), und drehen Sie die Bürste gegen den Uhrzeigersinn (2). Ziehen Sie die Bürste aus der AquaSpin-Düse heraus (3).

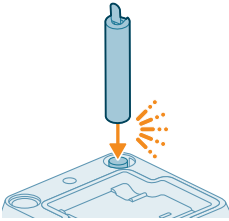

- 24** Um die Bürste trocknen zu lassen, setzen Sie das offene Ende der Bürste auf die dafür vorgesehene Halterung in der Reinigungs- und Aufbewahrungsstation.

**i** Hinweis: Das Trocknen kann circa 24 Stunden dauern.

## Reinigen des Reinigungseinsatzes

Wenn der Reinigungseinsatz verschmutzt ist, können Sie ihn mit den folgenden Schritten reinigen.

- 1** Nehmen Sie den Reinigungseinsatz aus der Aufbewahrungsstation.

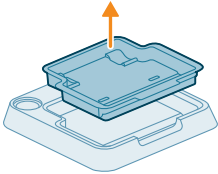

- 2** Spülen Sie den Reinigungseinsatz unter fließendem Wasser ab und lassen Sie ihn trocknen. Setzen Sie ihn dann wieder in die Aufbewahrungsstation ein.

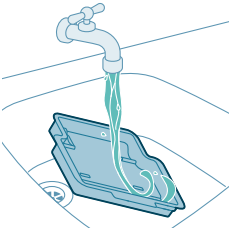

- 3** Achten Sie darauf, dass Sie den Reinigungseinsatz immer zurück in die Aufbewahrungsstation setzen. Der Reinigungseinsatz ist für die korrekte Durchführung von AUTOCLEAN unbedingt erforderlich.

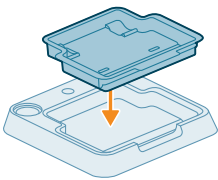

## Reinigung der AquaSpin-Düse

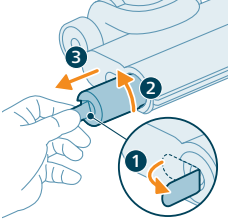

1 Um die Bürste zu entfernen, ziehen Sie den Verriegelungshebel an der Seite (1), und drehen Sie die Bürste gegen den Uhrzeigersinn (2). Ziehen Sie die Bürste aus der AquaSpin-Düse heraus (3).

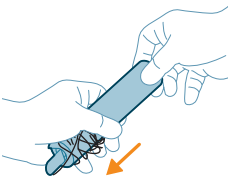

2 Sie können verfangene Haare oder Fäden von der Mikrofaserbürste entfernen, indem Sie mit einer Hand über die Mikrofaserbürste streichen.

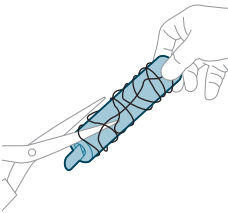

**Hinweis:** Sie können die Haare und Fäden, die sich um die Mikrofaserbürste gewickelt haben, auch mit einer Schere abschneiden.

## Beseitigen von Verstopfungen des Hauptgeräts

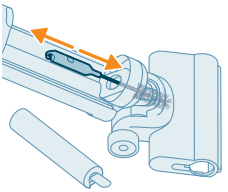

Wenn das Gerät verstopft ist, schalten Sie das Gerät zunächst aus, und nehmen Sie den Schmutzwasserbehälter ab. Entfernen Sie dann die Verstopfung, indem Sie die Reinigungsbürste im Saugkanal des Hauptgeräts auf und ab bewegen.



## Beseitigen von Verstopfungen aus der AquaSpin-Düse

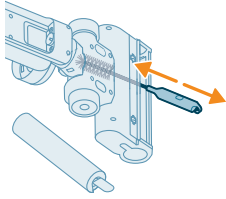

Wenn die AquaSpin-Düse verstopft ist, nehmen Sie die Bürste von der Düse ab. Bewegen Sie dann die Reinigungsbürste im Saugkanal der AquaSpin-Düse auf und ab.

## Reinigen des Trockensaugers

### Den Staubbehälter leeren

#### Pflege des Staubmanagementsystems

Leeren Sie den Staubbehälter nach jeder Verwendung aus oder wenn der Staub die Füllstandsanzeige MAX erreicht hat.

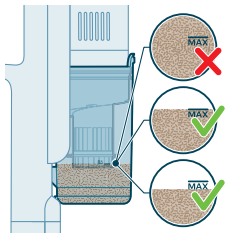

- 1 Schalten Sie das Gerät aus.

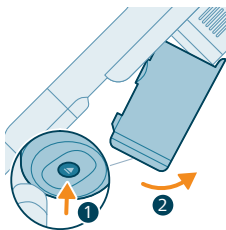
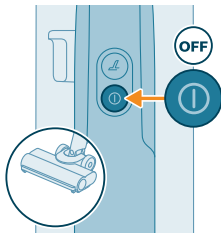

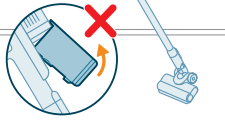

- 2 Halten Sie das Gerät in einem 45-Grad-Winkel wie in der Abbildung gezeigt. Drücken Sie die Entriegelungstaste, um den Staubbehälter abzunehmen. Die Entriegelungstaste befindet sich an der Unterseite des Behälters.

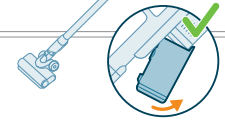
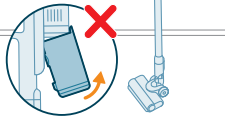

**i** Hinweis: Halten Sie das Gerät in aufrechter Position, während Sie den Staubbehälter vom Gerät entfernen.

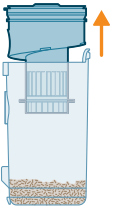

- 3 Halten Sie den schwarzen Griff fest. Entfernen Sie den Zyklon aus dem Staubbehälter, indem Sie ihn aus dem Behälter heben.

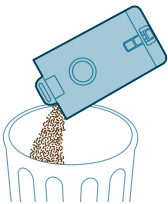

- 4 Leeren Sie den im Staubbehälter gesammelten Staub über dem Mülleimer.

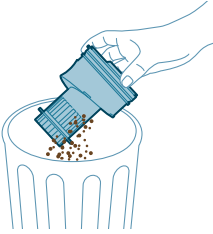

- 5 Befreien Sie den Zyklon von Staub, indem Sie ihn vorsichtig gegen den Mülleimer klopfen.

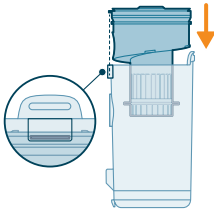

- 6 Setzen Sie den Zyklon wieder in den Staubbehälter ein. Stellen Sie sicher, dass die beiden Teile miteinander ausgerichtet sind.

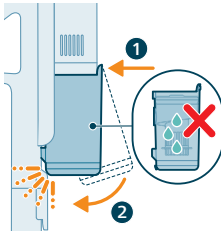

- 7 Setzen Sie den zusammengefügt Behälter wieder ein. Richten Sie zunächst die Filterseite des Behälters aus, bevor Sie ihn einhängen.

## Pflege in regelmäßigen Abständen

### Pflege des Staubmanagementsystems

Reinigen Sie den Filter mindestens einmal pro Monat.

- 1 Drehen Sie den Filter gegen den Uhrzeigersinn, um ihn vom Staubbehälter abzunehmen.

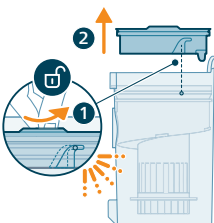

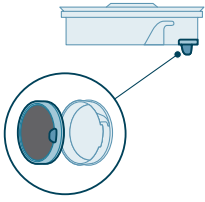

2 Nehmen Sie den waschbaren Schaumfilter aus dem Kunststofffiltergehäuse.

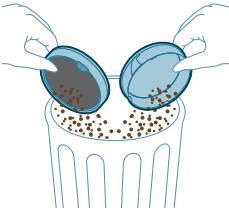

3 Klopfen Sie sowohl das Filtergehäuse als auch den Schaumfilter über einem Mülleimer aus.

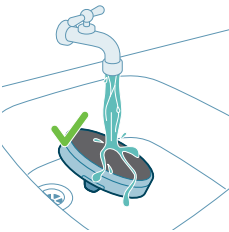

4 Spülen Sie den Schaumfilter und drücken Sie ihn aus, bis sauberes Wasser austritt.

**i** Hinweis: Für ein optimales Reinigungsergebnis, lassen Sie das Wasser mit der Filterflasche nach unten durch den Filter laufen, damit auch tiefsitzender Staub ausgespült wird.



**i** Hinweis: Achten Sie darauf, dass Sie den Schaumstofffilter mindestens einmal pro Monat auswaschen, wenn Sie das Gerät regelmäßig verwenden.

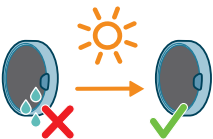

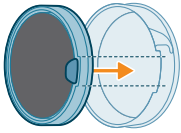

- 5 Lassen Sie den gewaschenen Filter 24 Stunden lang trocknen, bevor Sie den Schaumfilter wieder in das Filtergehäuse einsetzen.

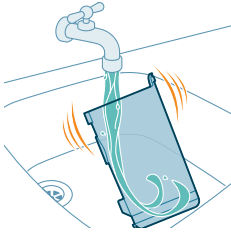

- 6 Zur gründlichen Pflege reinigen Sie den Staubbehälter und den Zyklon unter fließendem Wasser oder in warmer Seifenlauge.

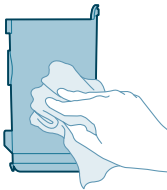

- 7 Wischen Sie den gereinigten Staubbehälter und die relevanten Teile trocken.

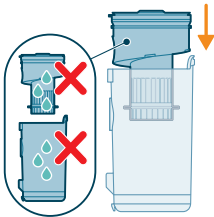

**⚠ Achtung:** Vergewissern Sie sich, dass alle Teile vollständig trocken sind, bevor Sie sie wieder zusammensetzen.

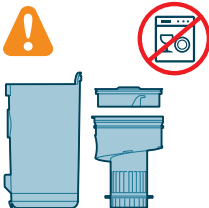

**i Hinweis:** Alle Teile dürfen nicht in der Spülmaschine gereinigt werden.

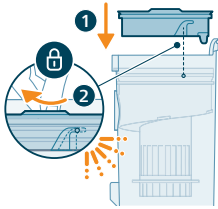

8 Setzen Sie den Filter wieder in den Staubbehälter ein. Drehen Sie den Filter im Uhrzeigersinn, um ihn zu befestigen.

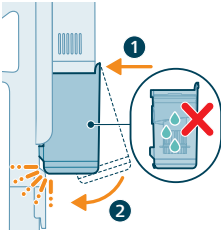

9 Setzen Sie den zusammengefügt Behälter wieder ein. Richten Sie zunächst die Filterseite des Behälters aus, bevor Sie ihn einhängen.

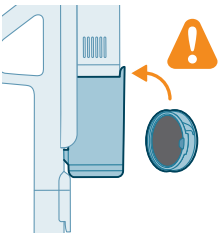

**i** Hinweis: Vergewissern Sie sich nach der Pflege immer, dass der Filter im Gerät eingesetzt ist, bevor Sie es benutzen.

## Pflege der PrecisionPower Smart Düse

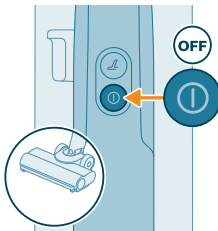

1 Schalten Sie das Gerät vor der Reinigung der Rolle der Düsenbürste immer aus.

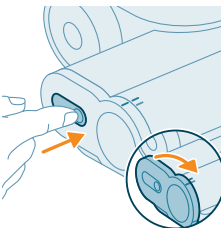

2 Um an die Bürstenrolle zu gelangen, machen Sie den Knopf an der Seite der Düse ausfindig. Drücken Sie ihn und drehen Sie zum Öffnen.

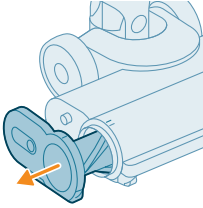

**3** Entfernen Sie vorsichtig die Bürstenrolle und die Seitenkappe der Düse.

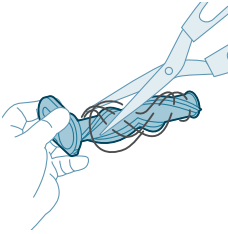

**4** Lösen Sie verfangene Haare vorsichtig von der Bürstenrolle. Verwenden Sie zusätzlich eine Schere zur Beseitigung von Verschmutzungen.

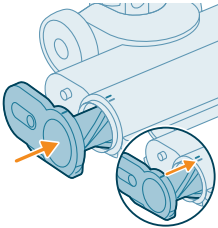

**5** Achten Sie beim Zusammensetzen auf die richtige Ausrichtung der Bürstenrolle.

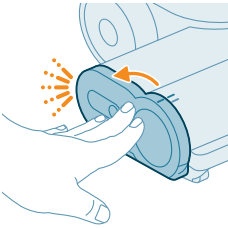

**6** Verriegeln Sie die Düsenbürste, indem Sie sie sichern, bis sie hörbar einrastet.

## Pflege der Mini-Turbobürste

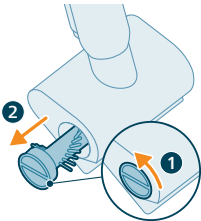

**1** Drehen Sie die Bürste gegen den Uhrzeigersinn, um sie zu entriegeln. Ziehen Sie die Bürste heraus, nachdem sie entriegelt wurde.

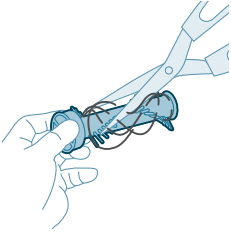

2 Entfernen Sie Verschmutzungen mit der Hand oder mit einer Schere von der Bürste.

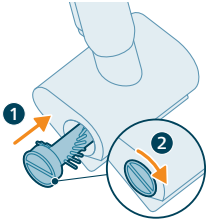





3 Schieben Sie die Bürste in Position, und drehen Sie sie im Uhrzeigersinn, um sie in der Position zu verriegeln.

## Symbole auf dem Display und deren Bedeutung



### Fehlercodes

Fehlercode	Ursache	Lösung
	<p>Ein Systemfehler ist aufgetreten.</p>	<p>Wenn das Symbol dauerhaft rot leuchtet, bedeutet dies, dass bei Ihrem Staubsauger der Serie Philips AquaTrio 7000 ein Systemfehler aufgetreten ist.</p> <p>Um dieses Problem zu lösen, versuchen Sie bitte eine oder beide der folgenden Optionen:</p> <ol style="list-style-type: none"> <li>1. Entfernen Sie die Energieversorgung aus dem Gerät, und setzen Sie sie wieder ein. Versuchen Sie dann, das Gerät wieder einzuschalten.</li> <li>2. Trennen Sie den Handstaubsauger vom Saugrohr, und drücken Sie den Ein-/Ausschalter am Handstück. Wenn das Symbol weiterhin dauerhaft rot leuchtet, kontaktieren Sie bitte das Kundenservice-Center.</li> </ol> <p>Wenn das Symbol nicht rot leuchtet und das Gerät trotzdem nicht funktioniert, liegt möglicherweise ein Kommunikationsproblem mit dem Saugrohr oder der Düse vor. Setzen Sie sich mit einem Kundenservice-Center in Verbindung.</p>



Fehlercode	Ursache	Lösung
	Die Temperatur ist zu niedrig.	<p>Wenn Akku- und Fehlersymbol gleichzeitig rot blinken, bedeutet das, dass die Umgebungstemperatur entweder zu niedrig oder zu hoch ist.</p> <p>Achten Sie darauf, dass die Temperatur in dem Raum, in dem das Gerät verwendet, verstaubt oder aufgeladen wird, über 5 °C liegt.</p>
	Die Temperatur ist zu hoch.	<p>Wenn Akku- und Fehlersymbol gleichzeitig rot blinken, bedeutet das, dass die Umgebungstemperatur entweder zu niedrig oder zu hoch ist.</p> <p>Achten Sie darauf, dass die Temperatur in dem Raum, in dem das Gerät verwendet, verstaubt oder aufgeladen wird, unter 35 °C liegt. Setzen Sie das Gerät keinem direkten Sonnenlicht und keinen hohen Temperaturen aus (in der Nähe von heißen Herden, in Mikrowellenherden oder auf Induktionsherden). Batterien und Akkus können explodieren, wenn sie überhitzen.</p>
	<p>Wenn das Symbol rot blinkt, bedeutet das, dass die Öffnungen für den Lufteinlass blockiert sind.</p> <p>Die Öffnungen für den Lufteinlass sind verstopft.</p>	<p>Überprüfen Sie die Öffnungen für den Lufteinlass auf Verstopfungen, und entfernen Sie diese. Lässt sich das Problem dadurch nicht beheben, überprüfen Sie den gesamten Luftdurchlass auf Verstopfungen, und beseitigen Sie diese. Beim Nass- und Trockensauger bezieht sich dies auf Düse, Saugrohr und Nassfilter. Beim Trockensauger bezieht sich dies auf Düse, Saugrohr, Staubbehälter und Schaumfilter.</p>
	Der Schmutzwasserbehälter ist voll.	<p>Entriegeln Sie den Schmutzwasserbehälter, und nehmen Sie ihn heraus. Nehmen Sie den Nassfilter aus dem Schmutzwasserbehälter, und legen Sie ihn zur Seite. Gießen Sie das Wasser aus dem Schmutzwasserbehälter ins Waschbecken.</p>

Fehlercode	Ursache	Lösung
	<p>Die AquaSpin-Düse ist verklemmt. Dies ist eine Sicherheitsabschaltung für den Fall, dass etwas in der Düse stecken bleibt (z. B. ein Stromkabel oder ein Spielzeug).</p>	<p>Überprüfen Sie die Bürsten, Lager, Motorteile und Abdeckungen auf Haare und andere Fremdkörper, und entfernen Sie diese. Wenn keine Fremdkörper vorliegen, kann ein Aus- und Einschalten des Geräts das Problem lösen.</p>
	<p>Vor dem Gebrauch den Stecker aus der Steckdose ziehen.</p>	<p>Ziehen Sie den Stecker des Geräts aus der Steckdose, bevor Sie es verwenden. Andernfalls kann es nicht eingeschaltet werden. Schließen Sie das Gerät nur während des Aufladens und der AUTOCLEAN-Phase an eine Steckdose an.</p>
	<p>Das falsche Ladegerät ist angeschlossen.</p>	<p>Wenn Akku- und Fehlersymbol gleichzeitig GELB BLINKEN, bedeutet das, dass ein Ladefehler vorliegt.</p> <ol style="list-style-type: none"> <li>1. Das falsche Ladegerät ist angeschlossen: Verwenden Sie zum Laden des Geräts ausschließlich den Original-Adapter.</li> <li>2. Der Ladekontakt ist nicht richtig/vollständig eingesetzt: Nehmen Sie den Ladekontakt ab, und setzen Sie ihn wieder in das Gerät ein.</li> <li>3. Die Energieversorgung nicht richtig eingesetzt: Nehmen Sie die Energieversorgung ab, und setzen Sie sie wieder ein, bis sie hörbar einrastet. Schließen Sie dann das richtige Ladegerät an.</li> </ol>

Fehlercode	Ursache	Lösung
	Das Ladegerät ist nicht angeschlossen.	<p>AUTOCLEAN-Symbol + schnell blinkendes Akkusymbol (weiß)</p> <p>Das Ladegerät muss angeschlossen werden, damit das AUTOCLEAN-Programm ausgeführt werden kann.</p> <p>Vergewissern Sie sich, dass das Gerät richtig in die Reinigungs- und Aufbewahrungsstation eingesetzt wurde. Schließen Sie das Ladegerät an.</p>
	Der Akku ist nicht ausreichend geladen.	<p>AUTOCLEAN-Symbol + schnell blinkendes Akkusymbol (rot)</p> <p>Wenn das Ladegerät angeschlossen ist und dieses Symbol angezeigt wird, bedeutet dies, dass der Akku nicht für die Ausführung des AUTOCLEAN-Programms ausreicht.</p> <p>Wenn das Ladegerät angeschlossen ist, warten Sie bis zu 30 Minuten, bis der Akku geladen ist. Drücken Sie dann die AUTOCLEAN-Taste, um das Programm zu starten.</p>

## Ersatz

Um Zubehör oder Ersatzteile zu kaufen, besuchen Sie [www.philips.com/parts-and-accessories](http://www.philips.com/parts-and-accessories), oder suchen Sie Ihren Philips Händler auf. Sie können sich auch an das Philips Service-Center in Ihrem Land wenden.

Ersatzteile und Typennummern:

Trockenfilter XV1771/10



Nassfilter XV1770/10

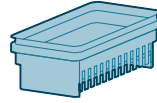

Reinigungsbürste XV1773/10

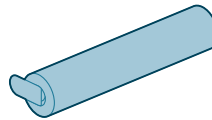



**i** Hinweis: Ersetzen Sie den Filter und die Mikrofaserbürste alle 6 Monate, um die bestmögliche Leistung sicherzustellen.



## Fehlerbehebung

In diesem Kapitel sind die häufigsten Probleme aufgeführt, die beim Gebrauch des Geräts auftreten können. Sollten Sie ein Problem mithilfe der nachstehenden Informationen nicht beheben können, besuchen Sie unsere Website unter: [www.philips.com/support](http://www.philips.com/support) und ziehen Sie die Liste „Häufig gestellte Fragen“ hinzu, oder wenden Sie sich an das Philips Consumer Care-Center in Ihrem Land.

## Verwenden des Nass- und Trockensaugers

Problem	Mögliche Ursache	Lösung
Das Gerät funktioniert nicht, wenn ich den Ein-/Ausschalter  drücken.	Die Energieversorgung ist nicht angeschlossen.	Schließen Sie die Energieversorgung an das Handstück des Nass- und Trockensaugers an.
	Der Akku ist vollständig entladen.	Um den Akku aufzuladen, schließen Sie den Nass- und Trockensauger an das Ladegerät an (siehe 'Aufladen').
	Sie haben das Gerät nicht aus der Reinigungs- und Aufbewahrungstation genommen.	Nehmen Sie den Nass- und Trockensauger aus der Reinigungs- und Aufbewahrungstation, bevor Sie ihn einschalten.
	Sie haben den Ein-/Ausschalter  öfter als einmal gedrückt.	Warten Sie einige Sekunden, und drücken Sie dann den Ein-/Ausschalter  noch einmal. Warten Sie einige Sekunden, bevor Sie es erneut versuchen.

Problem	Mögliche Ursache	Lösung
	Sie haben den Griff des Nass- und Trockensaugers nicht ordnungsgemäß an das Gerät angeschlossen.	Stellen Sie den unteren Teil des Geräts auf die Reinigungs- und Aufbewahrungstation. Bringen Sie dann den Griff an, und drücken Sie ihn fest nach unten, bis er hörbar einrastet.
	Das Gerät ist verstopft.	Schalten Sie das Gerät aus, und nehmen Sie den Akku oder das Handstück des Nass- und Trockensaugers ab. Suchen Sie dann nach der Ursache für die Verstopfung, und beseitigen diese. Schalten Sie das Gerät dann wieder ein. Wenn Sie die Ursache für die Verstopfung nicht feststellen können, schalten Sie das Gerät aus und wieder ein. Möglicherweise kann das Problem dadurch schon gelöst werden. Überprüfen Sie die Öffnungen für den Lufteinlass auf Verstopfungen, und entfernen Sie diese.
	Die Mikrofaserbürste klemmt.	Nehmen Sie die Mikrofaserbürste heraus, und setzen Sie sie wieder ein.
Das Gerät funktioniert nicht mehr.	Sie haben versehentlich den Ein-/Ausshalter  mit Ihrer Hand berührt.	Schalten Sie das Gerät ein, indem Sie auf den Ein-/Ausshalter  drücken.
	Möglicherweise ist der Schmutzwasserbehälter voll. In diesem Fall wird auf dem Display ein Informationssymbol angezeigt (siehe 'Symbole auf dem Display und deren Bedeutung').	Leeren Sie den Schmutzwasserbehälter.
Der Boden ist weniger feucht als gewöhnlich.	Die Wasserauslassöffnungen sind verstopft.	Nehmen Sie die Mikrofaserbürste heraus, füllen Sie etwas Wasser in den Frischwasserbehälter, und schalten Sie das Gerät ein. Machen Sie an derselben Stelle circa 15 Sekunden lang kleine Vorwärts- und Rückwärtsbewegungen mit dem Gerät. Sie sollten vier Wasserstreifen am Boden feststellen können. Ist dies nicht der Fall, oder bestehen ein oder mehrere Wasserstreifen aus nur wenigen Tropfen, sind die Wasserauslassöffnungen teilweise oder ganz verstopft. Sie können versuchen, die Löcher vorsichtig mit einer Nadel zu öffnen.
Eine Seite des Bodens unter der Düse ist weniger feucht als die andere.	Die Wasserauslassöffnungen sind verstopft.	Nehmen Sie die Mikrofaserbürste heraus, füllen Sie etwas Wasser in den Frischwasserbehälter, und schalten Sie das Gerät ein. Machen Sie an derselben Stelle circa 15 Sekunden lang kleine Vorwärts- und Rückwärtsbewegungen mit dem

Problem	Mögliche Ursache	Lösung
Auf dem Boden ist kein Wasser.	Der Frischwasserbehälter ist leer.	Gerät. Sie sollten vier Wasserstreifen am Boden feststellen können. Ist dies nicht der Fall, oder bestehen ein oder mehrere Wasserstreifen aus nur wenigen Tropfen, sind die Wasserauslassöffnungen teilweise oder ganz verstopft. Sie können versuchen, die Löcher vorsichtig mit einer Nadel zu öffnen.
Auf dem Boden oder im Reinigungseinsatz befindet sich mehr Wasser als sonst.	Der Wasserkanal des Nassmoduls und/oder der AquaSpin-Düse ist verschmutzt oder verstopft.	<p>Wenn Sie den oben genannten Punkt überprüft haben und der Boden immer noch nicht ausreichend befeuchtet wird, bringen Sie das Gerät zu einem Philips Service-Center, oder wenden Sie sich an das Kundenservice-Center.</p> <p>Reinigen Sie den Wasserkanal des Nassmoduls und/oder der AquaSpin-Düse mithilfe der Reinigungsbürste.</p>
Das Gerät hinterlässt Wasserspuren auf dem Boden.	Der Schmutzwasserbehälter ist nicht richtig eingesetzt.	Setzen Sie den Schmutzwasserbehälter ordnungsgemäß in das Gerät ein. Er ist richtig eingesetzt, wenn er hörbar einrastet.
Das Gerät hinterlässt Wasserspuren auf dem Boden.	Sie haben das Gerät seitwärts bewegt.	Um Wasserspuren auf dem Boden zu vermeiden, versuchen Sie, mit Ihrem Staubsauger der Serie AquaTrio 7000 weniger scharfe Kurven zu fahren, und vermeiden Sie es, das Gerät seitwärts zu bewegen. Sie können den Wasseraufnahmemodus aktivieren,  , indem Sie die Taste für den Reinigungsmodus drücken. Das überschüssige Wasser auf dem Boden wird aufgenommen.
Das Gerät hinterlässt Wasserspuren auf dem Boden.	Sie haben das Gerät in starken Kurven bewegt.	Um Wasserspuren auf dem Boden zu vermeiden, versuchen Sie, mit Ihrem Staubsauger der Serie AquaTrio 7000 weniger scharfe Kurven zu fahren, und vermeiden Sie es, das Gerät seitwärts zu bewegen. Sie können den Wasseraufnahmemodus aktivieren,  , indem Sie die Taste für den Reinigungsmodus drücken. Das überschüssige Wasser auf dem Boden wird aufgenommen.
Das Gerät hinterlässt Wasserspuren auf dem Boden.	Sie haben das Gerät über eine Schwelle, einen Teppich oder eine Treppe gehoben.	Achten Sie darauf, dass die Mikrofaserbürste mit dem Boden in Kontakt bleibt. Vergewissern Sie sich, dass

Problem	Mögliche Ursache	Lösung
		der Wasseraufnahmemodus  aktiviert ist, bevor Sie das Gerät über eine Schwelle, einen Teppich oder eine Treppe heben, um zu verhindern, dass sich Wasserspuren auf dem Boden bilden oder Wasser aus der AquaSpin-Düse austritt.
	Sie haben das Gerät sofort vom Boden hochgehoben, nachdem Sie es ausgeschaltet haben.	Schalten Sie den Wasseraufnahmemodus  ein, um überschüssiges Wasser aufzunehmen. Bewegen Sie das Gerät bei aktiviertem Wasseraufnahmemodus  vor dem Ausschalten einige Male vor- und rückwärts. Wenn Sie das Gerät ausschalten und es sofort danach hochheben, hinterlässt das Wasser, das sich zwischen den Bürsten befand, eine Wasserspur auf dem Boden.
	Die Räder sind blockiert.	Überprüfen Sie den Zustand der Räder. Entfernen Sie den Schmutz, der die Räder blockiert.
Das Gerät reinigt nicht mehr so gut wie zuvor.	Der Frischwasserbehälter ist leer.	Füllen Sie den Frischwasserbehälter auf.
	Die Wasserauslassöffnungen sind verstopft.	Nehmen Sie die Mikrofaserbürste heraus, füllen Sie etwas Wasser in den Frischwasserbehälter, und schalten Sie das Gerät ein. Machen Sie an derselben Stelle circa 15 Sekunden lang kleine Vorwärts- und Rückwärtsbewegungen mit dem Gerät. Sie sollten vier Wasserstreifen am Boden feststellen können. Ist dies nicht der Fall, oder bestehen ein oder mehrere Wasserstreifen aus nur wenigen Tropfen, sind die Wasserauslassöffnungen teilweise oder ganz verstopft. Sie können versuchen, die Löcher vorsichtig mit einer Nadel zu öffnen.
	Das Innere der AquaSpin-Düse ist zu stark verschmutzt.	Lassen Sie das AUTOCLEAN-Programm durchlaufen, bevor Sie die Bodenreinigung fortsetzen. Wenn sich in den Ecken der Düse Schmutz angesammelt hat, entfernen Sie diesen. Achten Sie darauf, dass Sie die AUTOCLEAN-Funktion nach jedem Gebrauch verwenden.
	Die Mikrofaserbürste ist nicht eingesetzt.	Setzen Sie die Mikrofaserbürste in die AquaSpin-Düse ein.
		Wenn Sie die oben genannten Punkte überprüft haben und das Gerät immer noch nicht gut reinigt, bringen Sie das Gerät zu einem Philips Service-Center, oder

<b>Problem</b>	<b>Mögliche Ursache</b>	<b>Lösung</b>
		wenden Sie sich an das Kundenservice-Center.
Größere Schmutzpartikel werden nicht mehr aufgesaugt und fallen zurück auf den Boden.	Der Wasserkanal des Nassmoduls und/oder der AquaSpin-Düse ist verschmutzt oder verstopft.	Reinigen Sie den Wasserkanal des Nassmoduls und/oder der AquaSpin-Düse mithilfe der Reinigungsbürste.
Der Boden trocknet mit Streifen.	Möglicherweise haben Sie zu viel Reinigungsmittel verwendet.	Achten Sie darauf, die richtige Menge Reinigungsmittel zu verwenden.
	Die Räder sind verschmutzt.	Entfernen Sie den Schmutz von den Rädern.
Während der Reinigung und des AUTOCLEAN bildet sich zu viel Schaum.	Möglicherweise haben Sie zu viel Reinigungsmittel verwendet.	Achten Sie darauf, die richtige Menge Reinigungsmittel zu verwenden.
	Auf dem Boden sind immer noch Reinigungsmittelrückstände zu sehen.	Reinigen Sie den Boden mehrmals ohne Reinigungsmittel. Warten Sie einen Moment, bevor Sie denselben Fleck erneut bearbeiten.
Flecken lassen sich nur schwer entfernen.	Möglicherweise haben Sie zu wenig Wasser verwendet oder sich zu wenig Zeit genommen, um den Fleck zu entfernen.	Tragen Sie Wasser auf und warten Sie ein wenig. Sie können zum Beispiel mit dem Gerät über den Fleck gehen, um Wasser aufzutragen, und am Ende der Reinigung auf denselben Fleck zurückkommen.
Das Geräusch des Geräts hat sich bei der Reinigung geändert.	Möglicherweise haben sich Haare oder andere Fremdkörper um die Mikrofaserbürste gewickelt.	Nehmen Sie die Mikrofaserbürste heraus, überprüfen Sie sie auf Fremdkörper, und entfernen Sie diese.
Das Display zeigt an, dass der Schmutzwasserbehälter voll ist, und schaltet sich ab, obwohl der Schmutzwasserbehälter noch nicht voll ist.	Möglicherweise hat sich Schaum im Schmutzwasserbehälter gebildet, oder er ist verschmutzt.	Schalten Sie das Gerät aus und wieder ein. Wenn das Problem dadurch nicht behoben ist, reinigen Sie den Schmutzwasserbehälter. Wenn Schaumbildung das Problem ist, vergewissern Sie sich, dass Sie nicht mehr als die empfohlene Menge Reinigungsmittel verwenden.
Nach dem Ausschalten des Geräts tropft Wasser aus dem Gerät.	Das Gerät hinterlässt eine kleine Wasserpfütze auf dem Boden, weil Sie das Gerät beim Ausschalten nicht bewegt haben. Das ist normal.	Das Gerät kann eine kleine Wasserpfütze auf dem Boden hinterlassen, wenn Sie das Gerät beim Ausschalten nicht bewegen. Sie können die Größe der Pfütze verringern, indem Sie das Gerät beim Ausschalten bewegen. Wenn Sie das Gerät ausschalten, wechselt es für 6 Sekunden in den Wasseraufnahmemodus,  um überschüssiges Wasser in der Düse aufzunehmen. Bei Bedarf können Sie die letzten Tropfen mit einem Lappen entfernen.



<b>Problem</b>	<b>Mögliche Ursache</b>	<b>Lösung</b>
	Das Gerät tropft, wenn Sie es über den Boden tragen (in die Luft halten).	Heben Sie die AquaSpin-Düse während der Reinigung nicht vom Boden an, da dies Wasserspuren hinterlässt. Bewegen Sie das Gerät nur vorwärts und rückwärts.
	Wasser tritt aus dem Frischwasserbehälter aus, weil Sie den Frischwasserbehälter überfüllt haben.	Füllen Sie den Frischwasserbehälter nicht über die Markierung MAX hinaus. Andernfalls kann Wasser aus dem Frischwasserbehälter austreten, wenn Sie die Verschlusskappe festdrehen.
	Einer der beiden Wasserbehälter hat eine Sprung.	Wenn einer der beiden Wasserbehälter beschädigt ist, bringen Sie das Gerät zu einem Philips Service-Center, oder wenden Sie sich an das Kundenservice-Center.
Ich kann die Mikrofaserbürste nicht herausnehmen.	Möglicherweise haben sich Haare oder Schmutz in der Mikrofaserbürste verfangen.	Entriegeln Sie die Bürste, indem Sie den Verriegelungshebel herausziehen. Drehen Sie den Verriegelungshebel mehrmals in beide Richtungen, um die Bürste zu lösen. Drehen Sie die Bürste gegen den Uhrzeigersinn, um sie herauszunehmen. Wenn sich die Bürste nur schwer herausziehen lässt, können Sie sie von unterhalb der AquaSpin-Düse herausdrücken. Entfernen Sie verfangene Haare und Schmutz. Wenn sich die Bürsten nur schwer herausziehen lassen, können Sie sie unterhalb der AquaSpin-Düse herausdrücken.
Ich kann das Gerät nicht vor und zurück bewegen.	Ein oder mehrere Räder können durch einen kleinen Gegenstand blockiert sein.	Entriegeln Sie die Bürste, indem Sie den Verriegelungshebel herausziehen. Drehen Sie den Verriegelungshebel mehrmals in beide Richtungen, um die Bürste zu lösen. Drehen Sie die Bürste gegen den Uhrzeigersinn, um sie herauszunehmen. Wenn sich die Bürste nur schwer herausziehen lässt, können Sie sie von unterhalb der AquaSpin-Düse herausdrücken.
Das Gerät hat eine geringere Saugkraft als gewöhnlich.	Der Wasserkanal des Nassmoduls und/oder der AquaSpin-Düse ist verschmutzt oder verstopft.	Reinigen Sie den Wasserkanal des Nassmoduls und/oder der AquaSpin-Düse mithilfe der Reinigungsbürste.
	Das Netz im Schmutzwasserbehälter war nicht trocken genug, bevor es wieder verwendet wurde.	Reinigen Sie den Schmutzwasserbehälter und trocknen Sie ihn ab.
	Verfangene Haare in der Mikrofaserbürste.	Schalten Sie das Gerät aus, und entfernen Sie die Haare von der Mikrofaserbürste.

<b>Problem</b>	<b>Mögliche Ursache</b>	<b>Lösung</b>
	Der Schmutzwasserbehälter ist nicht richtig eingesetzt.	Setzen Sie den Schmutzwasserbehälter ordnungsgemäß in das Gerät ein. Er ist richtig eingesetzt, wenn er hörbar einrastet.
Die Mikrofaserbürste dreht sich nicht mehr.	Die Mikrofaserbürste ist durch Haare oder Schmutz blockiert.	Reinigen Sie die Mikrofaserbürste mit einer Schere oder mit der Hand.
Die Mikrofaserbürste springt heraus.	Die Mikrofaserbürste ist nicht richtig verriegelt.	Setzen Sie die Mikrofaserbürste richtig ein, und verriegeln Sie sie.
Das Gerät wird nicht aufgeladen.	Der Gerätestecker ist nicht ordnungsgemäß an der Buchse angeschlossen, oder der Adapter steckt nicht ordnungsgemäß in die Steckdose.	Achten Sie darauf, dass der Gerätestecker korrekt an der Buchse angeschlossen ist, und dass der Adapter richtig in der Steckdose steckt.
	Die Energieversorgung ist nicht eingesetzt.	Setzen Sie die Energieversorgung ein.
	Die Energieversorgung ist nicht richtig eingesetzt.	Setzen Sie die Energieversorgung so ein, dass sie hörbar einrastet.
	Der falsche Adapter ist angeschlossen.	Verwenden Sie den Original-Adapter.
		Wenn Sie die oben genannten Punkte überprüft haben und das Gerät immer noch nicht aufgeladen wird, wenden Sie sich an ein Philips Service-Center oder an den Kundenservice.
Wenn ich meinen Staubsauger verwende, spüre ich elektrische Schocks durch statische Aufladung.	Ihr Staubsauger lädt sich statisch auf. Je niedriger die Luftfeuchtigkeit, desto mehr statische Elektrizität bildet sich am Gerät.	Achten Sie darauf, den Metallstift mit der Hand zu berühren, während Sie das Gerät halten.
	Sie haben Staub und Schmutz aufgesaugt. Dies verursacht auch statische Elektrizität.	Achten Sie darauf, den Metallstift mit der Hand zu berühren, während Sie das Gerät halten.
Das Gerät schaltet sich nicht sofort aus.	Die verzögerte Abschaltung ist aktiviert.	Nach Drücken des Ein-/Ausschalters läuft das Gerät noch 6 Sekunden lang, bevor es sich vollständig ausschaltet. Das ist normal. Die zusätzlichen 6 Sekunden sind erforderlich, um verbleibendes Wasser in der Düse und auf dem Boden aufzunehmen.

## Verwenden des Trockensaugers

Problem	Mögliche Ursache	Lösung
Das Gerät funktioniert nicht, wenn ich den Ein-/Ausschalter  drücken.	Sie haben die Energieversorgung nicht angeschlossen.	Schließen Sie die Energieversorgung an das Handstück des Trockensaugers an.
	Der Akku ist vollständig entladen.	Um den Akku aufzuladen, schließen Sie den Trockensauger an das Ladegerät an (siehe 'Aufladen').
	Sie haben den Ein-/Ausschalter  öfter als einmal gedrückt.	Warten Sie einige Sekunden, und drücken Sie dann den Ein-/Ausschalter  noch einmal. Warten Sie einige Sekunden, bevor Sie es erneut versuchen.
	Das Gerät ist verstopft.	Schalten Sie das Gerät aus, und entfernen Sie den Akku oder die Energieversorgung. Suchen Sie dann nach der Ursache für die Verstopfung und beseitigen Sie diese. Schalten Sie das Gerät dann wieder ein. Wenn Sie die Ursache für die Verstopfung nicht feststellen können, schalten Sie das Gerät aus und wieder ein. Möglicherweise kann das Problem dadurch schon gelöst werden.
	Die Bürstenrolle klemmt.	Nehmen Sie die Bürstenrolle heraus und entfernen Sie Haare, die sich um die Bürste und den Motor gewickelt haben, und setzen Sie die Bürstenrolle wieder ein.
	Das Handstück kann nicht auf den Staubbehälter gesetzt werden.	Drehen Sie das Filtergehäuse um. Die runde Öffnung sollte zu sehen sein.
	Das Filtergehäuse wurde verkehrt herum eingesetzt.	
	Das Filtergehäuse ist nicht ordnungsgemäß geschlossen.	Achten Sie darauf, dass Sie beim Schließen des Filtergehäuses ein Klicken hören. Wenn es sich nur schwer schließen lässt, ist der Schaumstofffilter wahrscheinlich verkehrt herum eingesetzt.
Das Gerät funktioniert nicht mehr.	Sie haben versehentlich den Ein-/Ausschalter  mit Ihrer Hand berührt.	Schalten Sie das Gerät ein, indem Sie auf den Ein-/Ausschalter  drücken.
	Das Gerät ist verstopft.	Schalten Sie das Gerät aus, und entfernen Sie den Akku oder die Energieversorgung. Suchen Sie dann nach der Ursache für die Verstopfung und beseitigen Sie diese. Schalten Sie das Gerät dann wieder ein. Wenn Sie die Ursache für die Verstopfung nicht feststellen können, schalten Sie das Gerät aus und wieder ein. Möglicherweise kann das Problem dadurch schon gelöst werden.

<b>Problem</b>	<b>Mögliche Ursache</b>	<b>Lösung</b>
Das Geräusch des Geräts hat sich bei der Reinigung geändert.	Möglicherweise haben sich Haare oder andere Fremdkörper um die Bürstenrolle gewickelt.	Untersuchen Sie sie auf Fremdkörper, und entfernen Sie diese.
	Der Zyklon wird durch Fremdkörper blockiert.	Untersuchen Sie den Zyklon auf Fremdkörper und entfernen Sie diese.
Das Gerät hat eine geringere Saugkraft als gewöhnlich.	Der Filter und/oder der Zyklon sind verschmutzt.	Entleeren Sie den Staubbehälter. Reinigen Sie den Filter und den Zyklon. Achten Sie darauf, etwaige im Zyklon stecken gebliebene Haare oder Verschmutzungen zu entfernen. Sie können den Zyklon herausnehmen, damit Sie ihn leichter warten können. Achten Sie darauf, dass Sie den Schaumstofffilter mindestens einmal pro Monat auswaschen, wenn Sie das Gerät regelmäßig verwenden.
	Der Zyklon wird durch einen Gegenstand blockiert.	Überprüfen Sie, ob Gegenstände im Zyklon stecken geblieben sind, und entfernen Sie Gegenstände, die den Zyklon blockieren. Achten Sie darauf, etwaige im Zyklon stecken gebliebene Haare oder Verschmutzungen zu entfernen.
	Der Saugkanal hinter der Bürstenrolle ist verstopft.	Entfernen Sie die Bürstenrolle und untersuchen Sie den Saugkanal auf Fremdkörper, und entfernen Sie diese.
Aus dem Gerät entweicht Staub.	Sie haben das Filtergehäuse nicht ordnungsgemäß am Staubbehälter angebracht, oder Sie haben den Staubbehälter nicht ordnungsgemäß am Gerät befestigt. In beiden Fällen tritt ein Verlust von Saugkraft auf.	Achten Sie darauf, dass Sie das Filtergehäuse korrekt am Staubbehälter und den Staubbehälter korrekt am Gerät anbringen.
	Die Bürste ist mit Haaren oder Schmutz verstopft.	Schalten Sie das Gerät aus, und säubern Sie die Bürstenrolle mit einer Schere oder mit der Hand.
	Der Schaumstofffilter befindet sich nicht im Filtergehäuse, oder die Abdeckung oben fehlt.	Vergewissern Sie sich, dass der Filter sich im Gerät befindet und richtig zusammengesetzt wurde.
Beim Öffnen des Staubbehälters tritt Staub aus.	Dieses Verhalten ist normal und auf den Unterdruck zurückzuführen.	Öffnen Sie das Gerät wenn möglich im Freien.
Das Gerät bewegt nicht leichtgängig über den Boden, wenn ich einen Teppich reinige.	Sie haben eine zu hohe Saugkraft eingestellt.	Verringern Sie die Saugkraft, indem Sie die Einstellung 1 wählen, oder führen Sie das Gerät langsamer über den Teppich.

<b>Problem</b>	<b>Mögliche Ursache</b>	<b>Lösung</b>
Die Bürstenrolle dreht sich nicht mehr.	Die Bürstenrolle ist mit Haaren oder Schmutz verstopft.	Säubern Sie die Bürstenrolle mit einer Schere oder mit der Hand.
	Die Bürstenrolle kann aufhören sich zu drehen, wenn sie auf zu viel Widerstand von Langflor-Teppichen stößt.	Schalten Sie das Gerät aus und wieder ein.
	Sie haben die Bürstenrolle nach der Reinigung nicht ordnungsgemäß in die Düse eingesetzt.	Befolgen Sie die Anweisungen in dieser Bedienungsanleitung, um die Bürstenrolle ordnungsgemäß in die Düse einzusetzen. Befestigen Sie die Bürstenrolle im Inneren der Düse, indem Sie den Verriegelungshebel einrasten lassen.
Die LEDs in der Düse schalten sich nicht ein.	Sie haben die Düse nicht ordnungsgemäß am Rohr oder am Gerät befestigt.	Befestigen Sie die Düse korrekt am Saugrohr bzw. am Gerät. Wenn dies nicht hilft, bringen Sie das Gerät zu einem Philips Service-Center oder wenden Sie sich an das Consumer Care Center.
Das Gerät wird nicht aufgeladen.	Der Gerätestecker ist nicht ordnungsgemäß an der Buchse angeschlossen, oder der Adapter steckt nicht ordnungsgemäß in der Steckdose.	Achten Sie darauf, dass der Gerätestecker korrekt an der Buchse angeschlossen ist und dass der Adapter richtig in der Steckdose steckt.
	Die Energieversorgung ist nicht eingesetzt.	Setzen Sie die Energieversorgung ein.
	Die Energieversorgung ist nicht vollständig eingesetzt.	Setzen Sie die Energieversorgung so ein, dass sie hörbar einrastet.
	Der falsche Adapter ist angeschlossen.	Verwenden Sie den Original-Adapter.
		Wenn Sie die oben genannten Punkte überprüft haben und das Gerät immer noch nicht aufgeladen wird, wenden Sie sich an ein Philips Service-Center oder an den Kundenservice.
Die Mini-Turbo-Saugbürste funktioniert nicht ordnungsgemäß.	Die Bürstenrolle ist blockiert.	Entfernen Sie mithilfe einer Schere die Haare von der Bürste.
	Die Bürstenrolle ist bei der Reinigung durch Stoff oder Oberflächen blockiert.	Achten Sie darauf, dass die Mini-Turbo-Saugbürste an der Oberfläche anliegt, und drücken Sie sie nicht in weiche Oberflächen.
	Die Bürstenrolle wurde nicht richtig in die Düse eingesetzt.	Stellen Sie sicher, dass die Bürstenrolle ordnungsgemäß in der Düse eingesetzt ist und keine Lücke zwischen den eilen besteht.

<b>Problem</b>	<b>Mögliche Ursache</b>	<b>Lösung</b>
Wenn ich meinen Staubsauger verwende, spüre ich elektrische Schocks durch statische Aufladung.	Ihr Staubsauger lädt sich statisch auf. Je niedriger die Luftfeuchtigkeit, desto mehr statische Elektrizität bildet sich am Gerät.	Achten Sie darauf, den Metallstift mit der Hand zu berühren, während Sie das Gerät halten.
	Sie haben Staub und Schmutz aufgesaugt. Dies verursacht auch statische Elektrizität.	Achten Sie darauf, den Metallstift mit der Hand zu berühren, während Sie das Gerät halten.

# Sisukord

Ülevaade	191
Sissejuhatus	192
Üldine kirjeldus	192
Enne esimest kasutamist	192
Laadimine	196
Kõvakattega põranda tolmuimejamine ja mopiga puhastamine	199
Pehme ja kõva põrandapinna tolmuimejaga puhastamine	204
Mopiga tolmuimeja puhastamine	210
Ainult tolmuimeja puhastamine	218
Näidiku sümbolid ja nende tähendused	225
Osade vahetamine	227
Veotsing	228

# Ülevaade

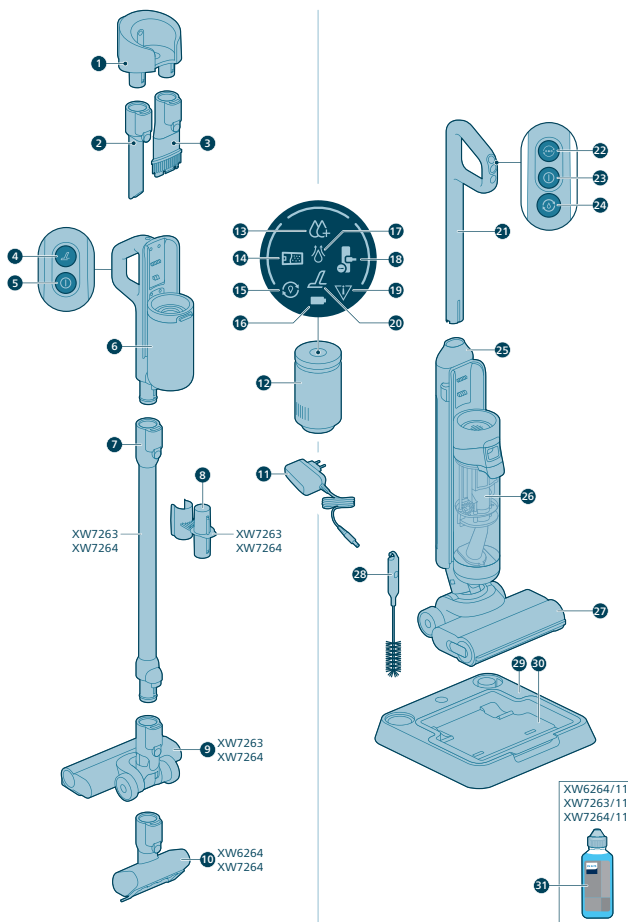

## Sissejuhatus

Täname teid selle Philipsi toote ostmise eest! Philipsi tugiteenuse võimalikult tõhusaks kasutamiseks registreerige oma toode veebilehel [www.philips.com/myvacuum9000s](http://www.philips.com/myvacuum9000s).

## Üldine kirjeldus

- 1 Seinakinnitus
- 2 Piluotsik
- 3 Kaks-ühes otsik
- 4 Tolmu kuivimemise turbonupp
- 5 Tolmu kuivimemise toitenupp
- 6 Tolmu kuivimemise käepide ja tolmuämber
- 7 Pikendustoru
- 8 Tarvikute hoidik torul
- 9 Tolmuimemisotsik
- 10 Mootoriga turbohari
- 11 Adapter
- 12 Toiteseade
- 13 Intensiivse märgrežiimi näidik
- 14 DWT täisnäidik
- 15 AutoCleani näidik
- 16 Aku näidik
- 17 Veeimavuse näidik
- 18 Otsiku kinnijäämise näidik
- 19 Veanäidik
- 20 Kuivturbo näidik
- 21 Märg-tolmuimemise käepide
- 22 Imirežiimi muutmise nupp
- 23 Tolmu märgimemise toitenupp
- 24 Automaatpuhastuse nupp
- 25 Puhta vee paak
- 26 Musta vee paak
- 27 AquaSpini otsak
- 28 Kaks-ühes puhastushari
- 29 Puhastamisjärgne hoiustamisjaam
- 30 Puhastamisjärgne alus
- 31 Pesuvahend

## Enne esimest kasutamist

### Puhastamisjärgse hoiustamisjaama kokkupanemine

Et kasutada funktsiooni AUTOCLEAN või hoida ja laadida seadet puhastus- ja hoiustamisjaamas, peate kõigepealt jaama kokku panema, klõpsates alusplaadil olevat seadme hoidikut.



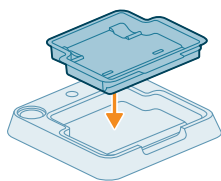

**i** Märkus. Veenduge, puhastamisjärgne alus oleks pandud alusplaadile ning seadet hoitakse, laetakse ja puhastatakse ruumis, mille temperatuur on vahemikus 5–35 °C.

## Seinakinnituse paigaldamine

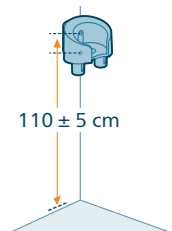

Kui soovite ainult tolmuimemise seadet hoida ja laadida seinakinnitusel, kinnitage seinakinnitus komplekti kuuluvate kruvidega seinal. Kontrollige, et seinakinnitus oleks 105–115 cm kõrgusel põrandast.

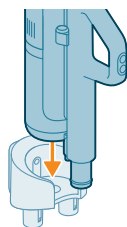

**i** Märkus. Mopiga tolmuimejat ei ole võimalik hoida seinakinnitusel. Seinakinnitusel saab hoida ainult tolmuimemise seadet.

**i** Märkus. Veenduge, et seadet hoitakse või laetakse ruumis, mille temperatuur on vahemikus 5–35 °C.

**⚠** Ettevaatust! Seinakinnituse paigaldamise ajal seina auke puurides tuleb olla ettevaatlik, et vältida elektrilöögi ohtu.

## Mopiga tolmuimeja kokkupanemine

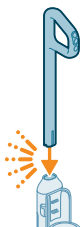

1 Seadme kokkupanemiseks sisestage käepide põhiosasse (kuulete klõpsatust).

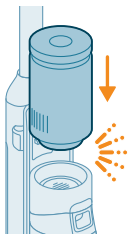

- 2 Sisestage toiteseadet musta vee paagi kohal asuvasse märgmooduli pulka (käib klõpsatus!).

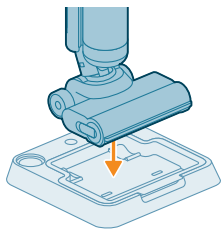

- 3 Mopiga tolmuimeja hoidmiseks saate selle panna puhastus- ja hoiustamisjaama.

## Käepideme lahtivõtmine

Kui teil on vaja seadet uuesti lahti võtta, järgige allpool toodud samme.

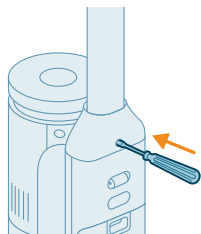

- 1 Pange varras / lapiku kruvikeeraja ots seadme tagumisel poolel olevasse auku ja tõmmake käepidet üles.

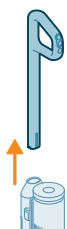

- 2 Tõmmake käepideme seadmest välja, hoides samal ajal kruvikeerajat augus.

**i** Märkus. Pange tähele, et düüsi ja paakide sees võib olla väike kogus puhta vee jääke. See on tehase kvaliteedikontrolli tulemus. Võite olla kindel, seade on põhjalikult puhastatud ja kasutamiseks ohutu.

## Ainult tolmumemise paigaldis

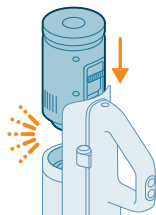

- 1 Ainult tolmumemise paigaldise kokkupanemiseks libistage toiteseadet käepideme all olevasse asendisse (kostab klõpsatus!).

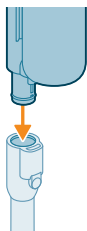

- 2 Kinnitage ämbriga käiseseade toru külge (käib klõpsatus).

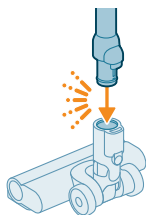

- 3 Pange toru LED otsakusse.

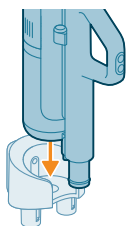

- 4 Ainult tolmumemise paigaldise hoiundamiseks asetage see seinakinnitusele. Kindlalt kinnitamiseks lükake ämber seinakinnitusse.

## Toiteseadme eemaldamine ja kinnitamine

### Toiteseadme eemaldamine ja kinnitamine ainult tolmu imemise paigaldise korral

- 1 Vajutage käepideme küljel olevat nuppu.
- 2 Nuppu all hoides libistage toiteseade käsiseadmelt välja.

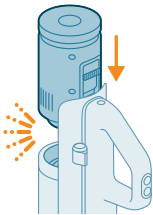
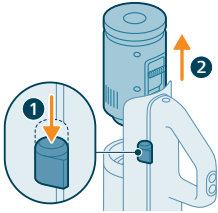

- 3 Toiteseadme kinnitamiseks libistage see lihtsalt käepideme alla (kostab klõpsatus!). Veenduge, et pistikud oleksid kindlalt paigas.

### Toiteseadme eemaldamine ja kinnitamine tolmu imemise ja mopi paigaldise korral

- 1 Vajutage seadme küljel olevat nuppu.
- 2 Nuppu all hoides libistage toiteseade musta vee paagi kohalt välja.

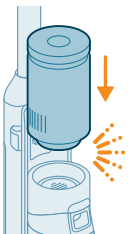
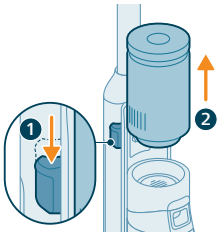

- 3 Toiteseadme kinnitamiseks libistage see lihtsalt oma kohale (kostab klõpsatus!). Veenduge, et pistikud oleksid kindlalt paigas.

## Laadimine

### Tolmu imemise ja mopi paigaldise laadimine

Seade on varustatud 25 V liitium-ioonakuga. Laadimine kestab 4 tundi.

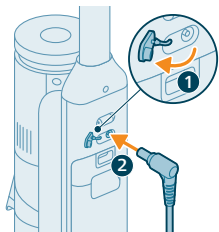

- 1 Seadme laadimiseks avage kummist kate seadme tagumisel poolel.
- 2 Pange toitepistik seadme tagumisel poolel olevasse pistikupessa.

- 3 Sisestage adapter seina pistikupessa.

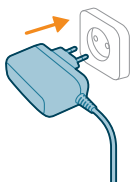

- 4 Ekraanil vilguvad akuikoon ja ringikujulised segmendid, mis näitavad, et seade laeb.



- 5 Kui seade on täielikult laetud, süttivad ekraanil akuikoon ja kõik ringikujulised segmendid. Mõne minuti pärast lülitub näidik välja.



- 6 Enne seadme puhastamist eemaldage toitejuhe selle tagaküljel olevast pistikupesast.

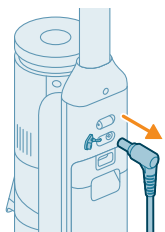

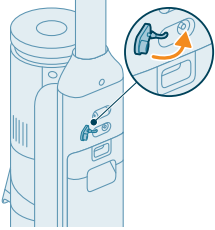

7 Sulgege kummist kate.

Nõuanne. Seadet saate laadida puhastus- ja hoiustamisjaamas.

Nõuanne. Seadet saate laadida eraldi kohas, mis teile kõige paremini sobib.

## Ainult tolmuimeja paigaldise laadimine

Seade on varustatud 25 V liitium-ioonakuga. Laadimine kestab 4 tundi.

1 Seadme laadimiseks pange toitepistik seadme tagaküljel olevasse pistikupessa.

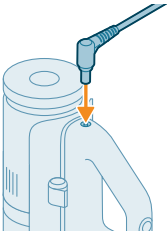

2 Lükake käsiseade koos tolmu kambriga seinakinnitusse.

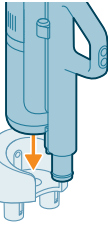

3 Sisestage adapter seina pistikupessa.

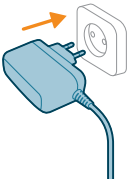

4 Ekraanil vilguvad akuikoon ja ringikujulised segmendid, mis näitavad, et seade laeb.







- 5 Kui seade on täielikult laetud, süttivad ekraanil akuikoon ja kõik ringikujulised segmendid. Mõne minuti pärast lülitub näidik välja.



- 6 Enne seadme puhastamist eemaldage toitejuhe selle tagaküljel olevast pistikupesast.

 Nõuanne. Saate seadet laadida siis, kui see on kinnitatud seinakinnitusele.

 Nõuanne. Seadet saate laadida eraldi kohas, mis teile kõige paremini sobib.

## Kõvakattega põranda tolmuimemine ja mopiga puhastamine

### Seadme kasutamine

Puhta vee paak ja musta vee paak on seadme külge kinnitatud juba tarnimise ajal. Seadet saate kasutada kõvakattega põrandate puhastamiseks.

**i** Märkus. See seade sobib üheaegseks tolmuimemiseks ja pesemiseks. Enne pesemist ei ole vaja põrandat tolmuimejaga puhastada. See seade sobib igat tüüpi kõvakattega põrandatelt tolmu imemiseks ja nende pesemiseks, välja arvatud ilma katteta puitpõrandad. Võite katsetada seadet väikesel alal mõnes vähenähtavas kohas, olemaks kindel, et seade sobib teie põrandale.

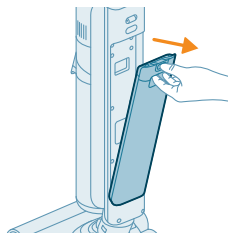

- 1 Vajutage puhta vee paagi lukustuse avamiseks nupp alla ja eemaldage puhta vee paak.

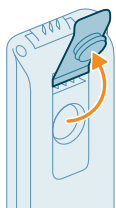

2 Avage puhta vee paagi kork.

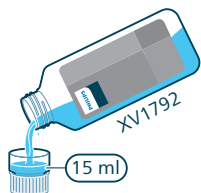

3 Veepaagi puhastamiseks lisage 15 ml põrandapesuvedelikku Philips Floor Cleaner XV1792.

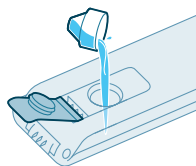

**⚠ Ettevaatust! Philips on seda seadet katsetanud põrandapesuvedelikuga Philips Floor Cleaner XV1792. Teised puhastusvahendid võivad liigselt vahutada ning see võib halvendada seadme tõhusust ja põhjustada seadme rikkeid. Põrandapesuvedelik XV1792 Philips Floor Cleaner on saadaval valitud turgudel. Kui kasutate muud sobivat põrandapesuvedelikku, lisage seda puhta vee paaki maksimaalselt 10 ml.**

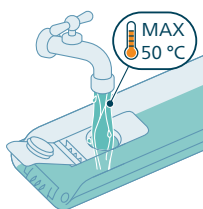

4 Täitke puhta vee paak külma või leige kraaniveega.

**⚠ Ettevaatust! Puhta vee paaki lastav kraanivesi ei tohi olla soojem kui 50 °C.**

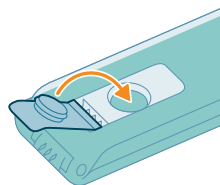

5 Sulgege veepaagi tihendkork.



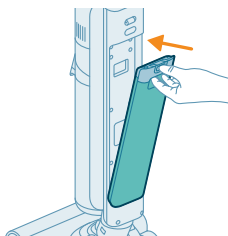

6 Pange puhta vee paak tagasi seadmesse.

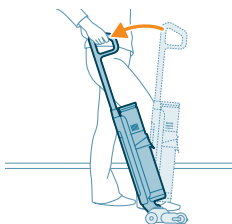

7 Võtke seade puhastamisjärgsest hoiustamisjaamast välja ning pange põrandale. Pange jalg AquaSpini otsakule ja tõmmake käepidet tahapoole, et AquaSpini otsak lukust avada. Seade on nüüd kasutusvalmis.

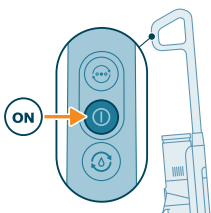

8 Seadme sisselülitamiseks vajutage toitenuppu .

**i** Märkus. Seade lülitub tavalises märgrežiimis automaatselt sisse.

**⚠ Ettevaatust! Ärge jätke seadet järelevalveta, kui AquaSpini otsak pole lukustatud või kui seade on sisse lülitatud.**

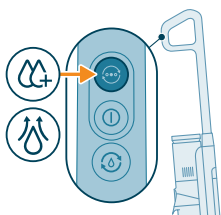

9 Kasutage režiimivahetusnuppu , et lülitada kolme erineva seade vahel:

- tavaline märgrežiim (käivitamisel automaatne)
- Intensiivne niiske režiim
- Veeimamisrežiim

tavaline märgrežiim on vaikeseadistus, kui tolmu imemise ja mopi paigaldis on sisse lülitatud. Seda režiimi saate kasutada regulaarseks märgpuhastuseks. Intensiivne märgrežiim  on mõeldud väga määrdundud kohtade puhastamiseks.

Kui pärast puhastamist on põrandal märjad plekid, saate valida nende ärapühkimiseks veeimamisrežiimi . Samuti soovime seda kasutada, kui seadet tõstetakse üle läve, vaiba või trepi.

Kui valite veeimamisrežiimi , lõpetab seade vee etteande ja suurendab imemisvõimsust 45 sekundiks, et imeda vett, mis põrandale on jäänud.

Kui olete seadme kasutamise lõpetanud, vajutage toitenuppu, et seade välja lülitada. Seade lülitub veeimamisrežiimile 6 sekundiks, et otsakusse jäänud vesi ära imeda.

**i** Märkus. Kui te seadet väljalülitamise ajal ei liiguta, võib seade jätta põrandale väikese veeloigu. Saate veeloigu suurust vähendada, kui väljalülitamise ajal seadet liigutate. Vajaduse korral võite eemaldada viimased piisad lapiga.

**i** Märkus. Viivitusega väljalülitusaeg: pärast toitenupu vajutamist töötab seade 6 sekundit, enne kui see täielikult välja lülitub. See on normaalne. Otsakusse ja pörandale jäänud vee puhastamiseks kulub 6 sekundit

## Pausifunktsioon tolmu imemise ja mopi paigaldises

Seadmel on pausifunktsioon.

Kui käepide lükatakse kasutamise ajal ette ja lukustatakse püstiasendis, lülitub seade ooterežiimile ja läheb 15 sekundiks pausile.



Puhastamise uuesti alustamiseks pange jalg vesitsentrifuugimise düüsile ja tõmmake käepide 15 sekundi jooksul tagasi. Seade jätkab automaatselt puhastamist.

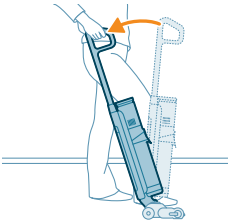

**i** Märkus. Seade lülitub automaatselt välja, kui 15 sekundi jooksul pärast pausifunktsiooni sisselülitamist ei toimu mingit tegevust. Seadme taaskäivitamiseks pärast automaatset väljalülitamist vajutage lihtsalt toitenuppu.

## Aktiivne kaitsesüsteem

- See seade on varustatud aktiivse kaitsesüsteemiga. See aktiivne kaitsesüsteem on konstrueeritud tuvastama, kui seade korjab pörandalt üles muid esemeid peale mustuse või vedelike.
- Kui süsteem on aktiveeritud, lülitub seade välja ja ekraanil hakkab vilkuma blokeeritud düüsi veaikoon (vt ekraaniikoonid ja nende tähendused). Aktiivne kaitsesüsteem võib rakenduda ka siis, kui mikrokiudhari on liiga märg, kui liigutate seadet üle vaipkatte või vaiba, või kui liigutate seadet üle pörandakatte, mis ei ole õigesti kinnitatud.

## Nõuanded jm oluline teave

- Enne pesemist ei ole vaja pörandat tolmuimejaga puhastada, sest mopiga tolmuimeja märgpuhastab aktiivselt teie kõvakattega pörandat, et haarata igat liiki mustust, sealhulgas vedelikke ja plekke. Vaipkatetel ja vaipadel kasutage ainult tolmuimeja režiimi.
- Kui teie kõvakattega pörandad ei vaja pesemist, kasutage ainult tolmuimeja režiimi, mis hõlmab LED-tulesid ja PowerCyclone 12 tehnoloogiat täpseks ja võimsaks mustuse eemaldamiseks.
- Saate seadet liigutada sama kiiresti kui tolmuimejat. Raskesti eemaldatavate plekkide eemaldamiseks klõpsake puhastusrežiimi nuppu, et rakendada intensiivne märgpuhastusrežiim <sup>(A)</sup> ja liigutage seadet aeglaselt üle plekkide.
- Kui te seadet väljalülitamise ajal ei liiguta, võib seade jätta pörandale väikese veeloigu. Saate veeloigu suurust vähendada, kui väljalülitamise ajal seadet liigutate. Vajaduse korral võite eemaldada viimased piisad lapiga.
- Kui seadet tõstetakse pesemise ajal üle läve, vaiba või trepi, on soovitatav aktiveerida veemamisrežiim <sup>(B)</sup>. See väldib musta vee tilkumist AquaSpini otsakust.

- Seadme liigutamisel soovitame kätt sirutada, et vähendada tarbetut lihaspinget. Selles asendis on teil puhastamisel parim kontroll seadme üle ja see on kõige mugavam.

**i** Märkus. Kui kasutate veeimamisrežiimi , ei tule seadmest enam vett välja ja imemisvõimsus suureneb. Kui midagi ei tehta, lülitub seade 45 sekundi möödudes automaatselt tagasi tavalisele niiskele režiimile.

**i** Märkus. Pange tähele, et düüsi ja paakide sees võib olla väike kogus puhta vee jääke. See on tehase kvaliteedikontrolli tulemus. Võite olla kindel, seade on põhjalikult puhastatud ja kasutamiseks ohutu.

## Piirangud kasutamisel

- See mopiga tolmuimeja sobib igat tüüpi kõvakatttega põrandatelt tolmu imemiseks ja nende pesemiseks, välja arvatud ilma katteta puitpõrandad.
- See mopiga tolmuimeja on mõeldud kõvakatttega põrandate regulaarseks puhastamiseks. Järgige seda seadet kasutades alati kõvakatttega põranda puhastamise juhiseid.
- Kui soovite lisada puhta vee paagis olevale veele muud põrandapesuvedelikku kui XV1792 Philips Floor Cleaner, kasutage kindlasti vähevahutavat või mittevahutavat põrandapesuvedelikku, mida saab veega lahjendada, nagu XV1792 Philips Floor Cleaneri korral.
- Et puhta vee paagi mahutavus on 450 ml, peate lisama veele ainult paar tilka (max 15 ml) põrandapesuvedelikku.
- Kui kasutate tolmuimemise ja mopi režiimi linoleumist põrandatel, tehke seda ainult korralikult kinnitatud linoleumist põrandatel, et vältida linoleumi tõmbamist AquaSpini otsakusse.
- Ärge kasutage tolmuimemise ja mopi režiimi vaipade puhastamiseks.
- Kui liigutate või tõstate väljalülitatud seadet üle vaipkatte või vaiba, võivad musta vee piisad sattuda teie vaipkattele või vaibale.
- Ärge lükake seadet üle põrandarestide või konvektorküttesüsteemi resti. Seade ei suuda koristada resti kohal otsakust väljuvat vett ja seega jääb vesi konvektoriava põhja.
- Puhastamise ajal ärge tõstke AquaSpini otsakut põrandalt ega lükake AquaSpini otsakut külje suunas ning ärge tehke järske pöördeid, sest nii jäävad põrandale veejäljed. Liigutage ainult edasi ja tagasi.

**i** Märkus. Tööaeg sõltub puhastamise ajal kasutatud võimsustasemest.

# Pehme ja kõva põrandapinna tolmuimejaga puhastamine

## Ainult tolmuimeja režiimi kasutamine



- 1 Pehme- või kõvakattega põrandatelt tolmu imemiseks libistage toiteseadet käsiseadmesse oma kohale (kostub klõpsatus!).

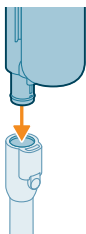

- 2 Ühendage toru käsiseadmele (kostub klõpsatus).

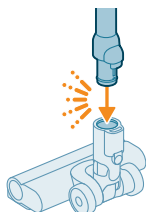

- 3 Sisestage toru teine ots LED-düüsi (kostub klõpsatus).

**⚠ Ettevaatust! Enne puhastamise alustamist veenduge, et filtri korpus on tolmukambrisse sisestatud.**

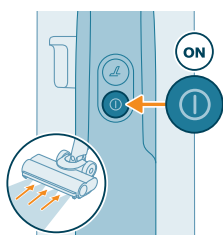

- 4 Seadme sisselülitamiseks vajutage toitenuppu .

**i** Tavarežiim on vaikeseadistus, kui sisse on lülitatud ainult tolmu imemise seade või ainult käsitolmuimeja seade.

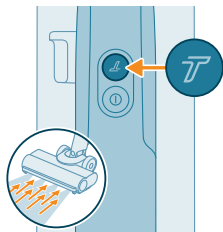

5 Kasutage turbonuppu (T), et lülituda suuremale imivõimsuse seadistusele.

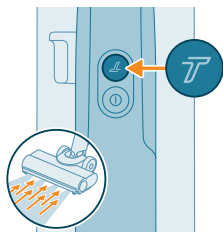

6 Normaalvõimsusele ümberlülitamiseks vajutage veel kord turbonuppu (T).



⚠ Nõuanne. LED-tuled LED-tuledega otsakus hõlbustavad pörandal oleva mustuse märkamist. Toru ja LED-tuledega otsak võimaldavad teil küünitada madala mööbli alla, ilma et peaksite seadet väänama.

⚠ Hoiatus! Ärge kunagi imege seadme sisse vett ega mõnda muud vedelikku.



⚠ Ettevaatust! LED-tuledega otsaku LED-tuledesse ei tohi otse vaadata ega suunata seda otse kellelegi silma. LED-tuli on väga ere.

## Toru kasutamine

Võite kinnitada toru käsitolmuimeja külge ja kasutada seda ilma otsakuta, et puhastada toruotsaga kitsaid kohti mööbliesemete vahel või nende taga.

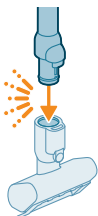
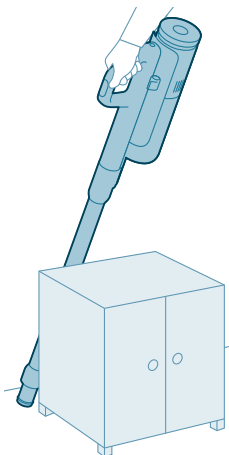

☛ Nõuanne. Samuti on võimalik kinnitada väike turbohari toru külge.



☛ Nõuanne. Samuti on võimalik kinnitada pikk piluotsak toru külge.



☛ Nõuanne. Samuti on võimalik kinnitada kombineeritud otsak toru külge.

## Käeshoitava osa kasutamine



Ilma otsaku ja toruta saate käsitolmuimejat kasutada väikeste tolmu ja mustusega (näiteks puruga) kaetud kohtade puhastamiseks või puhastada sellega treppe ja riioleid.

**⚠ Hoiatus! Ärge kunagi imege seadme sisse vett ega mõnda muud vedelikku.**

## LED-tuledega otsaku kasutamine

Te võite kasutada LED-tuledega otsaku selliste piirkondade puhastamiseks nagu trepiastmed, imeda mustust nurkadest või kitsastest kohtadest või puhastada väiksemat mustust, näiteks puru.

**1** LED-tuledega otsaku kinnitamiseks pange toru või käsitolmuimeja otsaku külge.

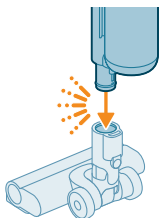

**2** LED-tuledega otsaku eemaldamiseks vajutage vabastusnuppu (1) ja tõmmake toru või käsitolmuimeja otsaku küljest ära (2).

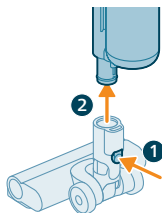

**⚠ Hoiatus! Ärge kunagi imege seadme sisse vett ega mõnda muud vedelikku.**

**i Märkus. Samuti on võimalik kinnitada kombineeritud otsak toru külge.**

## Väikese turboharja kasutamine

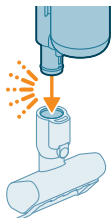

**1** Väikese turboharja kinnitamiseks pange käsitolmuimeja toru väikese turboharja sisse.

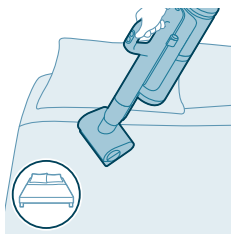

2 Te saate väikest turboharja kasutada tavapuhastamiseks, näiteks pehmed piirkonnad nagu voodid ja diivanid. Te saate reguleerida võimsust oma puhastamisvajaduste kohaselt.

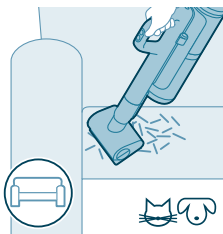

3 Te saate väikest turboharja kasutada eriti põhjalikuks puhastamiseks, näiteks loomakarvade koristamine, või väikeste mustusega (näiteks puruga) kaetud kohtade puhastamiseks. Te saate reguleerida võimsust oma puhastamisvajaduste kohaselt.

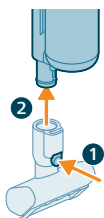

4 Väikese turboharja eemaldamiseks vajutage vabastusnuppu (1) ja tõmmake käsitolmuimeja väikese turboharja küljest ära (2).



**⚠ Hoiatus! Ärge kunagi imege seadme sisse vett ega mõnda muud vedelikku.**

## Pika piluotsaku kasutamine

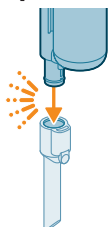

1 Pika piluotsaku kinnitamiseks pange toru või käsitolmuimeja pika piluotsaku sisse.



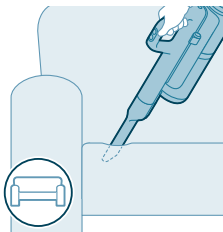

- 2 Kasutage pikka piluotsakut kitsaste nurkade ja raskesti ligipääsetavate kohtade puhastamiseks. Te saate reguleerida võimsust oma puhastamisvajaduste kohaselt.

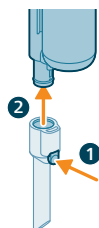

- 3 Pika piluotsaku eemaldamiseks vajutage otsaku vabastusnuppu (1) ja tõmmake toru või käsitolmuimeja pika piluotsaku küljest ära (2).



**⚠ Hoiatus! Ärge kunagi imege seadme sisse vett ega mõnda muud vedelikku.**

## Kombineeritud otsaku kasutamine

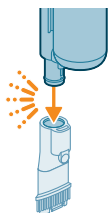

- 1 Kombineeritud otsaku kinnitamiseks pistke käeshoitava osa toru kombineeritud otsaku toru sisse.

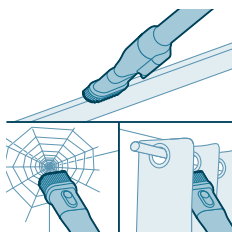

- 2 Kombineeritud otsak on mõeldud aknaraamide ja kardinate puhastamiseks või ämblikuvõrkude eemaldamiseks ning selle harja vabastamist ja valgustust saab kohandada.

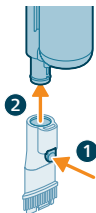

- 3 **Kombineeritud otsaku eemaldamiseks vajutage otsaku vabastusnuppu (1) ja tõmmake toru või käsitolmuimeja kombineeritud otsaku küljest ära (2).**



**⚠ Hoiatus! Ärge kunagi imege seadme sisse vett ega mõnda muud vedelikku.**

## Mopiga tolmuimeja puhastamine

### AUTOCLEAN pärast iga kasutuskorda

Lõhna ja katlakivi tekke vältimiseks kasutage funktsiooni AUTOCLEAN pärast iga kasutuskorda. Režiim AUTOCLEAN aitab teil puhastada kogu seadet umbes 4 minutiga.

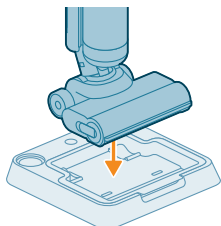

- 1 Paigutage mopiga tolmuimeja puhastus- ja hoiustamisjaama.

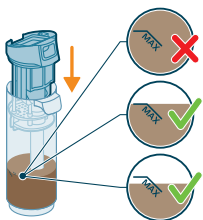

**i Märkus.** Kui musta vee tase on allapoole AUTOCLEANi taset, ei ole vaja paaki tühendada enne programmi AUTOCLEAN käivitamist. Te võite järgmised sammud vahele jätta ja liikuda edasi sammu 6 juurde.

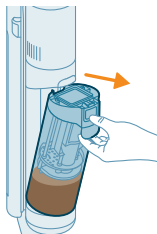

2 Vajutage nuppu musta vee paagi lukustuse avamiseks ja eemaldage see.

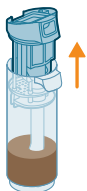

3 Võtke märg filter musta vee paagist välja.

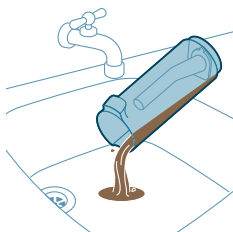

4 Valage vesi musta vee paagist kraanikaussi.

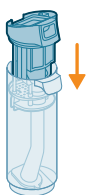

5 Pange märg filter tagasi musta vee paaki.

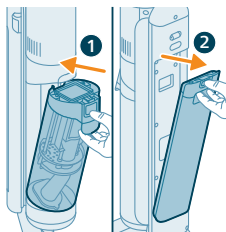

6 Pange tühi musta vee paak tagasi seadmesse ja võtke välja puhta vee paak.

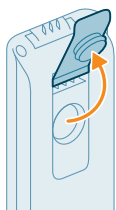

7 Eemaldage puhta vee paagist kork.

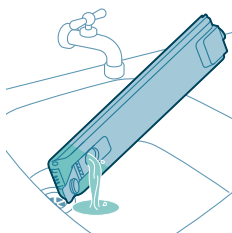

8 Valage järelejäänud pesuvedelik puhta vee paagist valamusse.

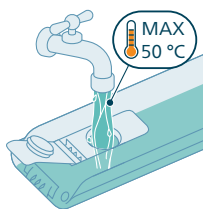

9 Täitke puhta vee paak vähemalt kuni AUTOCLEANi tähiseni külma või leige kraaniveega.

**⚠ Ettevaatust! Puhta vee paaki lastav kraanivesi ei tohi olla soojem kui 50 °C.**

**⚠ Ettevaatust! AUTOCLEANi jaoks ei tohi kasutada pesuvedelikku, sest see võib liigselt vahutada.**

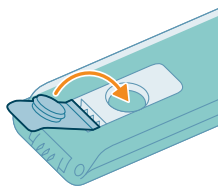

10 Sulgege veepaagi kork.

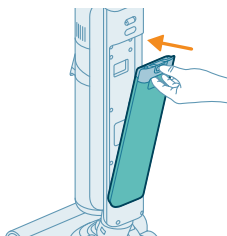

11 Pange puhta vee paak tagasi seadmesse.

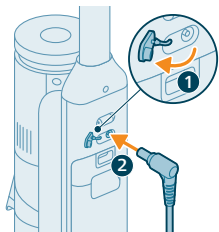

- 12** Laadige seadet. Pange toitepistik seadme tagaküljel olevasse pistikupesasse. Seejärel pange adapter seina pistikupesasse.

**i** Märkus. Funktsiooni AUTOCLEAN käivitamiseks on vaja ühendada laadija.

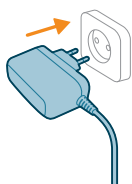

- 13** AUTOCLEAN-tsükli alustamiseks vajutage AutoCleani nuppu. Enne Autocleani käivitamist veenduge, et laadija on ühendatud.

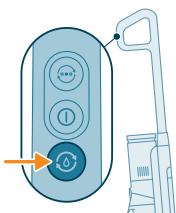

- 14** Seade teeb AUTOCLEANi tsükli.

**i** Märkus. Autocleani tsükkel kestab umbes 4 minutit. Parima tulemuse saavutamiseks laske seadmel täielikult läbi teha AUTOCLEANi tsükkel. Saate AUTOCLEANi tsükli igal ajal peatada või tühistada.

**i** Märkus. Kui tühistate AUTOCLEANi programmi, imeb seade järelejäänud vee puhastamisjärgselt aluselt umbes 10 sekundi jooksul.

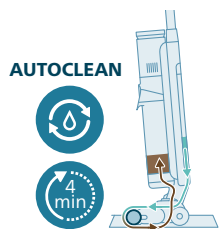

- 15** Kui AUTOCLEAN on lõpetanud, vajutage musta vee paagi lukust vabastamiseks nuppu ja eemaldage see.

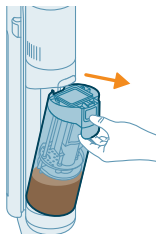

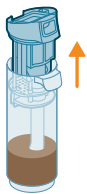

16 Võtke märg filter musta vee paagist välja.

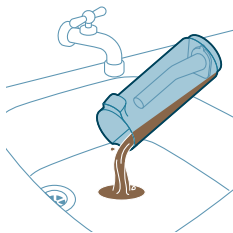

17 Valage vesi musta vee paagist kraanikaussi.



18 Puhastage musta vee paak kraani all.

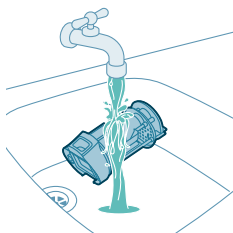

19 Puhastage märg filter kraani all.

**i** Märkus. Enne märgfiltriüksuse kraani all pesemist eemaldage voldikfilter.

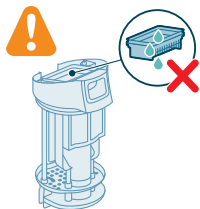

**⚠** Hoiatus! Voldikfiltrit ei saa pesta. Kui teil on vaja seda puhastada, koputage seda õrnalt vastu prügikasti, et eemaldada sinna kogunenud mustus.

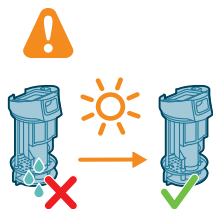

20 Laske märgfiltril kuivada.

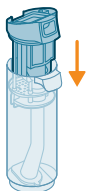

21 Pange märg filter tagasi musta vee paaki.

**i** Märkus. Veenduge, et voldikfilter on oma kohale sisestatud.

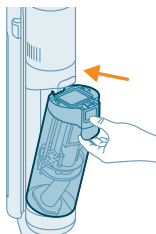

22 Pange musta vee paak tagasi seadmesse.

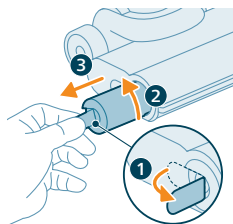

23 Harja eemaldamiseks tõmmake hoob küljelt (1) välja ja keerake seda vastupäeva (2). Tõmmake hari aquaspin-otsiku (3) küljest välja.

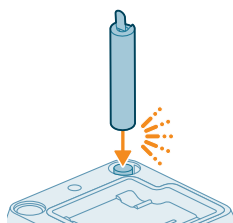

24 Selleks, et hari saaks kuivada, pange harja avatud ots puhastus- ja hoiustamisjaama määratud hoidikutesse.

**i** Märkus. Kuivamine kestab umbes 24 tundi.

## Puhastamisjärgse aluse pesemine

Kui puhastamisjärgne alus määrdub, saate seda puhastada allpool esitatud samme järgides.

- 1 Eemaldage puhastamisjärgne alus hoiustamisjaamast.

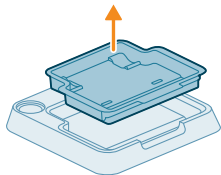

- 2 Loputage puhastamisjärgne alus kraani all ja laske sel kuivada enne kui panete selle tagasi hoiustamisjaama.

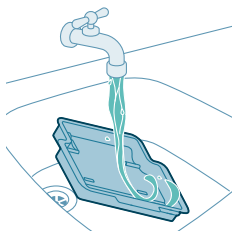

- 3 Veenduge, et paneksite puhastamisjärgse aluse alati hoiustamisjaama tagasi. Puhastamisjärgne alus on väga oluline AUTOCLEANi õigeks toimumiseks.

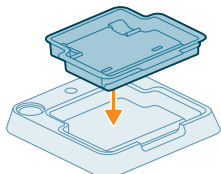

## AquaSpini otsaku puhastamine

- 1 Harja eemaldamiseks tõmmake hoob küljelt (1) välja ja keerake seda vastupäeva (2). Tõmmake hari aquaspini-otsiku (3) küljest välja.

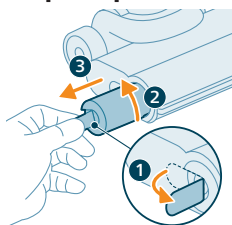



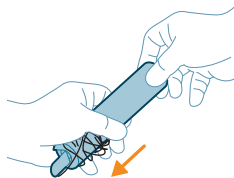

- 2 Kinnijäänud juuksekarvad või niidiotsad saate mikrokiudharja küljest eemaldada, lükates mikrokiudharja ühe käega alla.

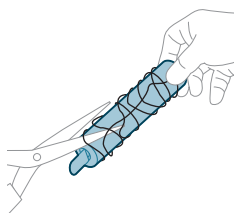

**!** Nõuanne. Mikrokiudharja ümber kogunenud juuste ja niidotste eemaldamiseks saate kasutada ka kääre.

## Ummistuste eemaldamine põhiosast

Põhiosa ummistuste korral lülitage kõigepealt seade välja ja eemaldage musta vee paak. Seejärel eemaldage ummistus, liigutades puhastusharja põhiosa imikanalis üles ja alla.

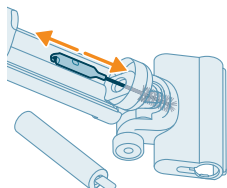

## AquaSpini otsakust ummistuste kõrvaldamine

Kui ummistus on AquaSpin-otsakus, eemaldage otsakust hari. Seejärel liigutage puhastusharja AquaSpini otsaku imikanalis üles ja alla.

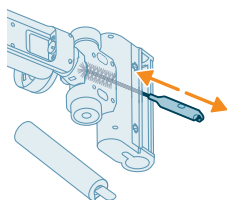

# Ainult tolmuimeja puhastamine

## Tolmukambri tühjendamine

### Tolmusüsteemi hooldus

Tühjendage tolmuikamber pärast iga kasutust või kui tolm jõuab MAX-taseme tähiseni.

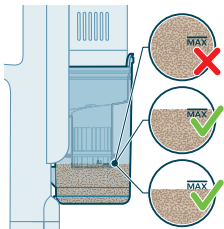

- 1 Lülitage seade välja.

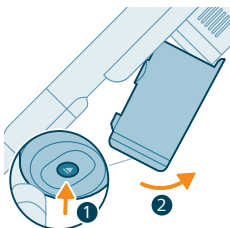
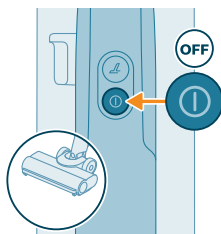

- 2 Hoidke seadet 45-kraadise nurga all, nagu on näidatud joonisel. Eemaldage tolmuikamber, vajutades vabastamisnuppu. Vabastusnupp asub tolmuikambri põhja all.

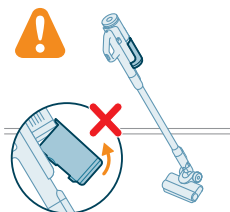

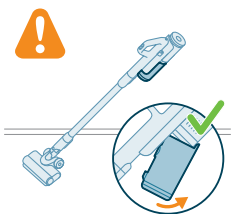
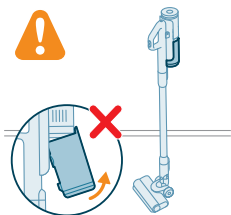

**i** Märkus. Eemaldage tolmukamber, hoides masinat püstises asendis.

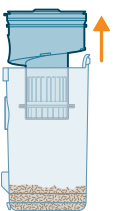

**3** Hoidke kinni mustast käepidemest. Eemaldage tsüklon tolmukambrist, tõstes selle sealt välja.

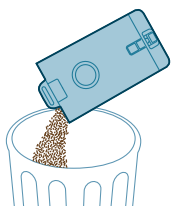

**4** Tühjendage tolmukambris olev tolm prügikasti.

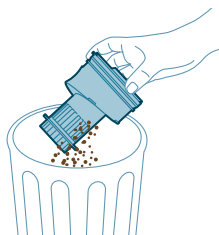

**5** Eemaldage tsüklonosast järelejäänud tolm, koputades seda õrnalt vastu prügikasti.

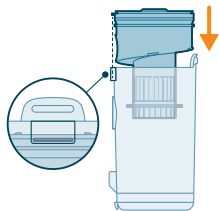

- 6 Pange tsüklon tolmukambrisse tagasi. Veenduge, et kaks osa oleksid kohakuti.

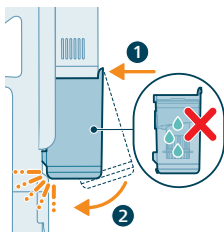

- 7 Pange kokkupandud tolmukamber seadme külge tagasi. Kõigepealt pange seadmega kohakuti tolmukambri filtripoolne külg ja seejärel klõpsake tolmukamber paika.

## Regulaarne aegajutine puhastamine

### Tolmusüsteemi hooldus

Puhastage filtrit vähemalt kord kuus.

- 1 Pöörake filtrit vastupäeva ja eemaldage see tolmukambri küljest.

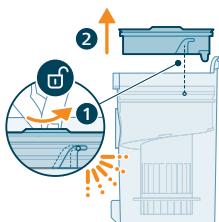

- 2 Eemaldage pestav vahtfilter plastist filtrikorpusest välja.

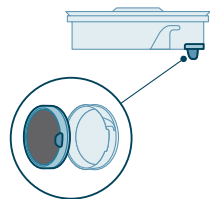

3 Klopige filtri korpust ja vahtfiltrit prügikasti kohal.

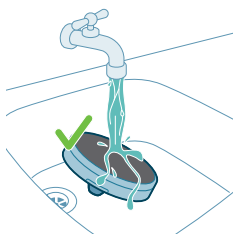
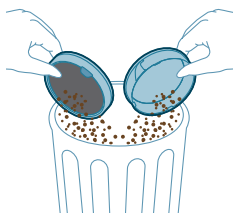

4 Loputage ja pigistage vahtfiltrit, kuni väljatulev vesi on puhas.



**i** Märkus. Parima puhastustulemuse saavutamiseks laske veel joosta läbi filtri, mis on asendis, kus filtri keeleke on allpool, et sügaval filtris oleva tolmu saaks välja pesta.

**i** Märkus. Seadme regulaarse kasutamise korral tuleb filtrit pesta vähemalt kord kuus.



5 Enne filtrikorpusesse tagasipaigaldamist laske pestud vahtfiltril kuivada 24 tundi.

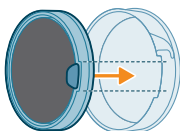

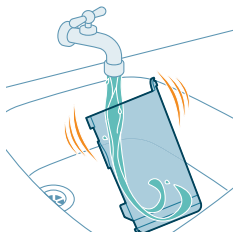

6 Põhjalikuks puhastamiseks peske tolmukamber ja tsüklon jooksva vee all või soojas seebivees.

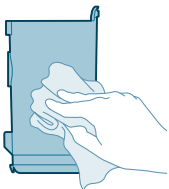

7 Pühkige puhastatud tolmukamber ja selle osad kuivaks.

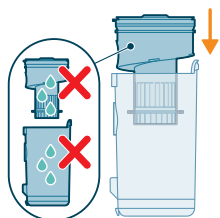

**⚠ Ettevaatust! Enne osade uuesti kokkupanemist veenduge, et need oleksid täiesti kuivad.**

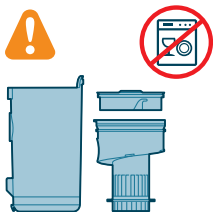

**i Märkus.** Kõiki osasid ei saa nõudepesumasinas pesta.

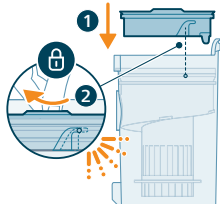

8 Pange filter tagasi tolmukambris. Paigale kinnitamiseks pöörake filtrit päripäeva.

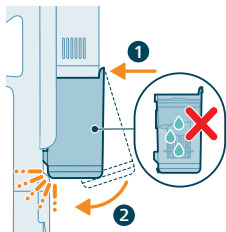

- 9 Pange kokkupandud tolmukamber seadme külge tagasi. Kõigepealt pange seadmega kohakuti tolmukambri filtripoolne külg ja seejärel klõpsake tolmukamber paika.

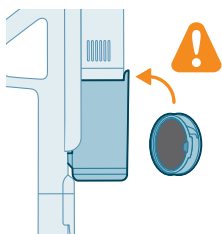

**i** Märkus. Pärast hooldust veenduge, et filter oleks seadmesse paigaldatud, enne kui seadet kasutate.

## Nutika PrecisionPower otsaku hooldus

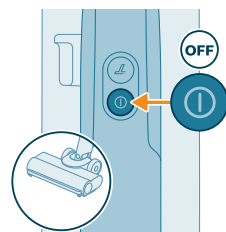

- 1 Enne otsaku harjarulli puhastamist lülitage seade välja.

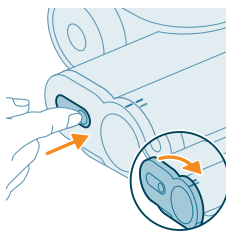

- 2 Harjarullile juurdepääsemiseks leidke otsaku otsal olev nupp. Vajutage nuppu ja pöörake otsakork lahti.

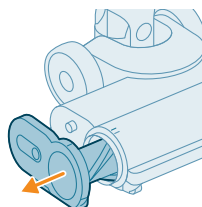

- 3 Võtke harjarull ettevaatlikult koos otsakorgiga otsakust välja.

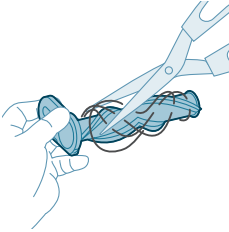

4 Eemaldage ettevaatlikult kõik harjarulli külge jäänud karvad. Kasutage karvade eemaldamisel kääre.

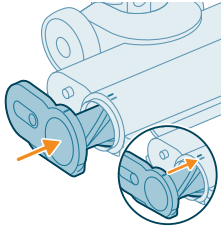

5 Harjarulli tagasi pannes veenduge, et see oleks õigesti joondatud.

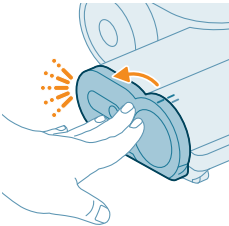

6 Lükake harjarull otsakusse, kuni kuulete klõpsatust.

## Väikese turboharja hooldus

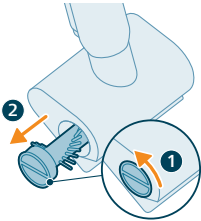

1 Vabastamiseks keerake harja vastupäeva. Tõmmake hari välja, kui lukk on vabastatud.

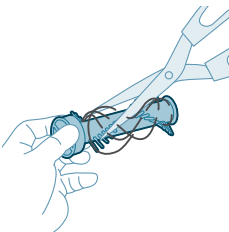

2 Eemaldage harja küljes olevad karvad kätega või kääre kasutades.



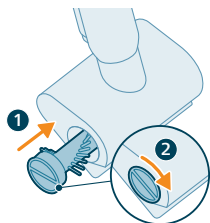

- 3 Lükake hari oma kohale ja pöörake seda päripäeva, et see asendisse lukustada.

## Näidiku sümbolid ja nende tähendused

### Veakoodid

Veakood	Põhjus	Lahendus
	Tegemist on süsteemiveaga.	<p>Pidevalt põlev punane ikoon tähendab, et teie Philips AquaTrio 7000-seeria tolmuimejal on süsteemiviga. Selle lahendamiseks proovige ühte või mõlemat järgmistest võimalustest.</p> <ol style="list-style-type: none"> <li>1. Eemaldage toiteseadet seadmest ja seejärel pange tagasi. Seejärel proovige seadet taaskäivitada.</li> <li>2. Ühendage käsitolmuimeja toru küljest lahti ja vajutage selle toitenuppu. Kui näete endiselt püsivalt põlevat punast ikooni, võtke ühendust klienditeeninduskeskusega.</li> </ol> <p>Kui püsivalt põlevat punast ikooni ei kuvata ja seade ikka ei tööta, võib tegemist olla toru või otsaku sideprobleemiga. Võtke ühendust klienditeeninduskeskusega.</p>
	Temperatuur on liiga madal.	<p>Vilkuvad punased aku- ja veaikonid koos tähendavad, et ümbritseva õhu temperatuur on kas liiga madal või liiga kuum.</p> <p>Veenduge, et seadet kasutatakse, hoitakse või laetakse ruumis, mille temperatuur on üle 5 °C.</p>

## Veakood

## Põhjus

## Lahendus



Temperatuur on liiga kõrge.

Vilkuvad punased aku- ja veaioonid koos tähendavad, et ümbritseva õhu temperatuur on kas liiga madal või liiga kuum

Veenduge, et seadet kasutatakse, hoitakse või laetakse ruumis, mille temperatuur on alla 35 °C. Seadet ei tohi jätta otsese päikesekiirguse ega kõrge temperatuuri mõjupiirkonda (kuuma ahju lähedale, mikrolaineahju või induksioonpliidile). Ülekuumenemisel võivad akud plahvatada.



Vilkuv punane ikoon tähendab, et õhu sisselaskevad on blokeeritud.

Õhu sissevõtuavad on ummistunud.

Kontrollige õhu sissevõtuavasid ning eemaldage ummistus. Kui see ei lahenda tõrget, kontrollige kogu õhukäiku ning eemaldage ummistus. See viitab düüsile, torule ja märgfiltrile tolmu imemise ja mopi paigaldises. Ainult tolmuimeja seadistuses viitab see düüsile, torule, tolmu kambrile ja vahtfiltrile.



Musta vee paak on täis.

Avage musta vee paak lukustusest ja eemaldage see. Eemaldage musta vee paagist märgfilter ja pange see kõrvale. Valage vesi musta vee paagist kraanikaussi.





AquaSpini otsak on kinni jäänud. See on ohutuskatkestus, kui otsakusse on midagi kinni jäänud (näiteks elektritoitekaabel või mänguasi).

Kontrollida harju, laagreid, mootori osi ja kõrge karvade ja muude takistuste suhtes ja eemaldada need. Kui takistusi ei ole, võib tõrke kõrvaldada seadme välja- ja sisselülitamine.

Kasutamiseks vooluvõrgust eemaldamine.

Seadme kasutamiseks võtke toitejuhe pistikupesast välja. Muidu ei lülitu seade sisse. Ühendage seade vooluvõrku ainult laadimise ja AutoCleani ajal.

Veakood	Põhjus	Lahendus
	Ühendatud on vale laadija.	<p>VILKUVAD KOLLASED aku- ja veaikoonid koos tähendavad, et laadimisel on esinenud tõrge.</p> <ol style="list-style-type: none"> <li>1. Ühendatud on vale laadija. Kasutage seadme laadimiseks ainult originaaladapterit.</li> <li>2. Laadimistihvt pole õigesti/täielikult sisestatud. Eemaldage laadimistihvt ja sisestage see uuesti seadmesse</li> <li>3. Toiteseade ei ole õigesti sisestatud: eemaldage ja sisestage uuesti toiteseade, kuni kuulete kindlat klõpsatust, ja ühendage õige laadija</li> </ol>
	Laadija ei ole ühendatud.	<p>AutoCleani ikoon + kiiresti vilkuv aku ikoon (valge)</p> <p>Programmi AutoClean käivitamiseks peab laadija olema ühendatud.</p> <p>Veenduge, et seade oleks korralikult järelpuhastus- ja hoiundamisjaama paigutatud. Ühendage laadija.</p>
	Akutoidet ei ole piisavalt.	<p>AutoCleani ikoon + kiiresti vilkuv aku ikoon (punane)</p> <p>Kui laadija on ühendatud ja kuvatakse see ikoon, tähendab see, et akustoitest ei piisa AutoCleani programmi käivitamiseks.</p> <p>Kui laadija on ühendatud, oodake kuni 30 minutit, kuni aku laeb. Programmi käivitamiseks vajutage seejärel AutoCleani nupule.</p>

## Osade vahetamine

Tarvikute või varuosade ostmiseks minge veebilehele [www.philips.com/parts-and-accessories](http://www.philips.com/parts-and-accessories) või külastage Philipsi müügiesindust. Võite ühendust võtta ka oma riigi Philipsi klienditeeninduskeskusega.

Asendusosad ja tootekoodid:

Kuivfilter XV1771/10



Märgfilter XV1770/10

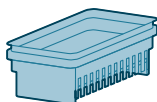

Puhastushari XV1773/10

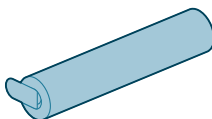

**i** Märkus. Maksimaalse jõudluse tagamiseks vahetage filter ja mikrokiudhari iga 6 kuu tagant välja.

## Veaotsing

Selles peatükis võetakse kokku kõige levinumad probleemid, mis teil seadmega tekkida võivad. Kui te ei suuda alljärgneva teabe abil ise probleemi lahendada, külastage veebilehte [www.philips.com/support](http://www.philips.com/support), kus on loetelu korduma kippuvatest küsimustest, või võtke ühendust oma riigi klienditeeninduskeskusega.

## Mopiga tolmuimejat kasutades

Tõrge	Võimalik põhjus	Lahendus
Seade ei hakka tööle, kui vajutan toitenuppu  .	Toiteseade pole ühendatud.	Ühendage toiteseade käsitolmuimeja ja mopiga.
	Aku on tühi.	Aku laadimiseks ühendage käsitolmuimeja ja mopi seade laadijaga (vaadake 'Laadimine').
	Te ei võtnud seadet puhastusjärgsest hoiustamisjaamast välja.	Võtke mopiga tolmuimeja enne seadme sisselülitamist puhastus- ja hoiustamisjaamast välja.

Tõrge	Võimalik põhjus	Lahendus
	Vajutasite toitenuppu ④ rohkem kui üks kord.	Oodake mõned sekundid ja vajutage toitenuppu ④ veel üks kord. Enne uuesti proovimist oodake mõni sekund.
	Te ei ühendanud käsitolmuimejat ja -moppi õigesti seadme külge.	Pange seadme alumine osa puhastus- ja hoiustamisjaama. Seejärel ühendage sellega käepide ja vajutage tugevalt alla, kuni kostab klõpsatus.
	Seade on ummistunud.	Lülitage seade välja ja eemaldage aku või käsitolmuimeja ja -mopi seade. Seejärel tehke kindlaks ummistuse asukoht ja eemaldage selle põhjus. Seejärel taaskäivitage seade. Kui te ei suuda ummistuse põhjust kindlaks teha, taaskäivitage seade. See võib juba tõrke kõrvaldada. Kontrollige õhu sissevõtuavasid ning puhastage need.
	Mikrofiiberhari on kinni kiilunud.	Võtke mikrokiudhari välja ja pange tagasi.
Seade lakkas töötamast.	Vajutasite juhuslikult toitenuppu ④ käega.	Lülitage seade sisse, vajutades toitenuppu ④.
	Musta vee paak on täis. Sel juhul näidatakse infosümbolit kuval (vaadake 'Näidiku sümbolid ja nende tähendused').	Tühjendage musta vee paak.
Põrand on vähem märg kui tavaliselt.	Vee väljalaskeavad on ummistunud	Eemaldage mikrokiudhari, täitke puhta vee paak natukese veega ja lülitage seade sisse. Tehke väikseid edasi- ja tagasisuunas liigutusi samal kohal umbes 15 sekundit. Peaksite nägema põrandal nelja veetriipu. Kui see ei ole nii või kui üks või mitu veetriipu koosnevad ainult mõnest tilgast, siis on vee väljalaskeavad osaliselt või täielikult ummistunud. Võite proovida avad ettevaatlikult nõelaga avada.
Üks põrandapool otsaku all on vähem märg kui teine.	Vee väljalaskeavad on ummistunud.	Eemaldage mikrokiudhari, täitke puhta vee paak natukese veega ja lülitage seade sisse. Tehke väikseid edasi- ja tagasisuunas liigutusi samal kohal umbes 15 sekundit. Peaksite nägema põrandal nelja veetriipu. Kui see ei ole nii või kui üks või mitu veetriipu koosnevad ainult mõnest tilgast, siis on vee väljalaskeavad osaliselt või täielikult ummistunud. Võite proovida avad ettevaatlikult nõelaga avada.
Põrandal ei ole vett.	Puhta vee paak on tühi.	Täitke puhta vee paak.

Tõrge	Võimalik põhjus	Lahendus
		Kui see on üle kontrollitud ja pörandal ei ole ikka vett, tuleb seade viia Philipsi hoolduskeskusesse või võtta ühendust klienditeeninduskeskusega.
Pörandal või puhastamisjärgsel alusel on rohkem vett kui tavaliselt.	Märgmooduli veekanal ja/või AquaSpini otsak on saastunud või ummistunud.	Kasutage puhastusharja ja puhastage märgmooduli veekanal ja/või AquaSpini otsak.
	Musta vee paak ei ole õigesti paigaldatud.	Paigaldage musta vee paak seadmesse õigesti. Selle täielikul kinnitumisel kuulete klõpsatust.
Seade jätab pörandale veejälgi.	Olete seadet külje suunas liigutanud.	Et vältida veejälgi pörandal, püüdke AquaTrio 7000-seeria seadmega teha vähem järske pöördeid ja vältige seadme liigutamist külgsuunas. Saate aktiveerida veeimamisrežiimi,  vajutades puhastusrežiimi nuppu. Kogu pörandale jäänud vesi imetakse ära.
	Tegite seadmega järske pöördeid.	Et vältida veejälgi pörandal, püüdke AquaTrio 7000-seeria seadmega teha vähem järske pöördeid ja vältige seadme liigutamist külgsuunas. Saate aktiveerida veeimamisrežiimi,  vajutades puhastusrežiimi nuppu. Kogu pörandale jäänud vesi imetakse ära.
	Olete seadet tõstnud üle läve, vaiba või trepi.	Veenduge, et mikrokuidhari oleks vastu pörandat. Veenduge, et veeimamisrežiim  oleks sisse lülitatud, enne kui tõstate seadme üle läve, vaiba või trepi. Nii saate vältida veejälgi pörandal või vee pritsimist AquaSpini otsakust.
	Tõstsite seadme pörandalt üles kohe pärast väljalülitamist.	Lülitage sisse veeimamisrežiim,  et imeda ära pörandale jäänud vesi. Rakendage veeimamisrežiim  ja liigutage seadet enne väljalülitamist mõned korrad edasi-tagasi. Kui lülitate seadme välja ja tõstate kohe pärast seda selle üles, jätab harjade vahele jäänud vedelik pörandale veejälje.
	Rattad on blokeeritud.	Kontrollige rataste seisukorda. Eemaldage mustus, mis blokeerib rattaid.
Seade ei puhasta enam nii hästi nagu varem.	Puhta vee paak on tühi.	Täitke puhta vee paak.
	Vee väljalaskeavad on ummistunud.	Eemaldage mikrokuidhari, täitke puhta vee paak natukese veega ja lülitage seade sisse. Tehke väikseid edasi- ja tagasisuunas liigutusi samal kohal umbes 15 sekundit. Peaksite nägema pörandal nelja veetriipu. Kui see ei ole nii või kui üks või mitu



Tõrge	Võimalik põhjus	Lahendus
		veetriipu koosnevad ainult mõnest tilgast, siis on vee väljalaskeavad osaliselt või täielikult ummistunud. Võite proovida avad ettevaatlikult nõelaga avada.
	AquaSpini otsaku sisemus on liiga must.	Enne puhastamisele tagasipöördumist käivitage AUTOCLEANi programm. Kui otsaku äärtele on kogunenud mustust, eemaldage see. Pärast iga kasutamist kasutage AUTOCLEANi funktsiooni.
	Mikrokiudhari puudub.	Pange mikrokiudhari AquaSpin-otsakusse.
		Kui see on üle kontrollitud ja seade ikka ei puhasta hästi, tuleb see viia Philipsi hoolduskeskusesse või võtta ühendust klienditeeninduskeskusega.
Suuremaid tolmuosakesi ei imeta enam ja need langevad tagasi põrandale.	Märgmooduli veekanal ja/või AquaSpini otsak on saastunud või ummistunud.	Kasutage puhastusharja ja puhastage märgmooduli veekanal ja/või AquaSpini otsak.
Põranda kuivamisel tekivad triibud.	Kasutasite võib-olla liiga palju pesuainet.	Veenduge, et kasutaksite õiget kogust pesuainet.
	Rattad on määrdunud.	Eemaldage rataselt mustus.
Puhastamise ajal on liiga palju vahtu, kuid ka AUTOCLEANi ajal.	Kasutasite võib-olla liiga palju pesuainet.	Veenduge, et kasutaksite õiget kogust pesuainet.
	Põrandal on ikka pesuainejäägid.	Puhastage põrandat mitu korda ilma pesuaineta. Oodake natuke, enne kui samast plekist seadmega uuesti üle liigute.
Plekk on raske puhastada.	Te kasutasite võibolla liiga vähe vett või puhastasite plekki liiga lühikest aega.	Kandke peale vett ja oodake natuke. Näiteks võite liikuda seadmega üle pleki, et vett peale kanda ja tulla sama pleki juurde tagasi puhastustsükli lõpus.
Seadme heli muutus puhastamise ajal.	Mikrokiudharja ümber on kogunenud juuksekarvu või muid takistusi.	Eemaldage mikrokiudhari ja kontrollige takistusi ning eemaldage need.
Ekraan näitab, et musta vee paak on täis ja lülitub välja, kuigi musta vee paak pole veel täis.	Musta vee paagis võib olla vaht või ladestunud mustus.	Lülitage seade uuesti sisse. Kui see ei kõrvalda tõrget, peske musta vee paak. Kui tõrke põhjus on vahutamine, kontrollige, et te ei kasutaks soovitatud kogusest rohkem pesuainet.
Pärast seadme väljalülitamist tilgub sellest vett.	Seade jätab põrandale veeloigu, sest te ei liigutanud seda väljalülitamise ajal. See on normaalne.	Kui te seadet väljalülitamise ajal ei liiguta, võib seade jätta põrandale väikese veeloigu. Saate veeloigu suurust vähendada, kui väljalülitamise ajal seadet liigutate. Kui lülitate seadme välja, läheb see veeimamisrežiimile  6 sekundiks, et

<b>Tõrge</b>	<b>Võimalik põhjus</b>	<b>Lahendus</b>
		otsakusse jäänud vesi ära imeda. Vajaduse korral võite eemaldada viimased piisad lapiga.
	Seade tilgub, kui kannate seda pöranda kohal (hoiate seadet õhus).	Pesemise ajal ärge tõstke AquaSpini otsakut pörandalt, sest nii jäävad pörandale veejäljed. Liigutage ainult edasi ja tagasi.
	Puhta vee paagist lekib vett, sest lasitate sinna liiga palju vett.	Ärge täitke puhta vee paaki üle MAX-tähise. Kui te seda teete, võib vesi puhta vee paagist maha loksuda, kui kinnitate korki.
	Ühes paakidest on pragu.	Kui üks paakidest on kahjustunud, viige seade Philipsi hoolduskeskusesse või võtke ühendust klienditeeninduskeskusega.
Ma ei saa mikrokiudharja eemaldada.	Mikrokiudharja on kinni jäänud karvad ja/või mustus.	Avage hari lukust, libistades hoova välja. Harja vabastamiseks keerake hooba paar korda mõlemas suunas. Harja eemaldamiseks keerake seda vastupäeva. Kui harja on raske eemaldada, võite neid suruda AquaSpin-otsaku alt. Eemaldage kinnijäänud karvad või mustus. Kui harju on raske välja tõmmata, võite neid suruda AquaSpini otsaku alt.
Ma ei saa seadet edasi ega tagasi liigutada.	Mõni väike objekt võis ratta või rattad blokeerida.	Avage hari lukust, libistades hoova välja. Harja vabastamiseks keerake hooba paar korda mõlemas suunas. Harja eemaldamiseks keerake seda vastupäeva. Kui harja on raske eemaldada, võite neid suruda AquaSpin-otsaku alt.
Seadme imemisvõimsus on väiksem kui tavaliselt.	Märgmooduli veekanal ja/või AquaSpini otsak on saastunud või ummistunud.	Kasutage puhastusharja ja puhastage märgmooduli veekanal ja/või AquaSpini otsak.
	Võrk musta vee paagis ei olnud enne uuesti kasutamist piisavalt kuiv.	Peske ja kuivatage musta vee paak.
	Juuksed on mikrokiudharja külge kinni jäänud.	Lülitage seade välja ja eemaldage juuksed mikrokiudharja küljest.
	Musta vee paak ei ole õigesti paigaldatud.	Paigaldage musta vee paak seadmesse õigesti. Selle täielikul kinnitumisel kuulete klõpsatust.
Mikrokiudhari ei pöörle enam.	Mikrokiudharja on ummistanud juuksed või mustus.	Puhastage mikrokiudharja kääridega või käsitsi.
Mikrokiudhari hüppab välja.	Mikrokiudhari ei ole korralikult lukustatud.	Pange mikrokiudhari tagasi õigesse asendisse ja lukustage see.



Tõrge	Võimalik põhjus	Lahendus
Seade ei lae.	Toitepistik ei ole õigesti pistikupesaga ühendatud või toiteplokk ei ole korralikult pistikupesas.	Kontrollige, et toitepistik oleks õigesti pistikupesaga ühendatud ja toiteplokk korralikult pistikupesas.
	Toiteseade pole ühendatud.	Palun sisestage toiteseade.
	Toiteseade pole korralikult sisestatud.	Pange toiteseade sisse, kuni kuulete klõpsatust.
	Ühendatud on vale adapter.	Palun kasutage originaaladapterit.
		Kui see on üle kontrollitud ja seade ikka ei lae, tuleb see viia Philipsi hoolduskeskusesse või võtta ühendust klienditeeninduskeskusega.
Tolmuimeja kasutamisel tekib aeg-ajalt staatilise elektri lahendusi.	Tolmuimeja kogub staatilist elektrit. Mida madalam on õhuniiskus, seda rohkem staatilist elektrit seadmele koguneb.	Veenduge, et seadme hoidmise ajal puudutaksite käega metallvarrast.
	Tolmuimejaga on imetud tolmu ja mustust. Ka see tekitab staatilist elektrit.	Veenduge, et seadme hoidmise ajal puudutaksite käega metallvarrast.
Seade ei lülitu kohe välja.	Viivitusega väljalülitamine on aktiveeritud.	pärast toitenupu vajutamist töötab seade 6 sekundit, enne kui see täielikult välja lülitub. See on normaalne. Otsakusse ja põrandale jäänud vee puhastamiseks kulub 6 sekundit.

## Ainult tolmuimeja režiimi kasutamine

Tõrge	Võimalik põhjus	Lahendus
Seade ei hakka tööle, kui vajutan toitenuppu  .	Te ei ühendanud toiteseadet.	Ühendage toiteseade ainult käsitolmuimeja seadmega.
	Aku on tühi.	Aku laadimiseks ühendage ainult käsitolmuimeja seade laadijaga (vaadake 'Laadimine').
	Vajutasite toitenuppu  rohkem kui üks kord.	Oodake mõned sekundid ja vajutage toitenuppu  veel üks kord. Enne uuesti proovimist oodake mõni sekund.
	Seade on ummistunud.	Lülitage seade välja ja eemaldage aku või elektriüksus. Seejärel tehke kindlaks ummistuse asukoht ja eemaldage selle põhjus. Seejärel taaskäivitage seade. Kui te ei suuda ummistuse põhjust kindlaks teha, taaskäivitage seade. See võib juba tõrke kõrvaldada.

<b>Tõrge</b>	<b>Võimalik põhjus</b>	<b>Lahendus</b>
	Rullhari on kinni kiildunud.	Võtke rullhari välja ja eemaldage karvad harja ja mootori ümber ning pange hari tagasi.
Käsi­seadet ei ole võimalik tolmukambriga ühendada.	Filter on tagurpidi kokku pandud.	Pöörake filtrikarp ümber. Ümmargune ava peab olema nähtav.
	Filtrikarp ei ole korralikult suletud.	Veenduge, et filtrikarbi sulgemisel kostaks klõpsatus. Kui seda on raske sulgeda, on vahtplastfilter tõenäoliselt paigaldatud tagurpidi.
Seade lakkas töötamast.	Vajutasite juhuslikult toitenuppu  käega.	Lülitage seade sisse, vajutades toitenuppu  .
	Seade on ummistunud.	Lülitage seade välja ja eemaldage aku või elektriüksus. Seejärel tehke kindlaks ummistuse asukoht ja eemaldage selle põhjus. Seejärel taaskäivitage seade. Kui te ei suuda ummistuse põhjust kindlaks teha, taaskäivitage seade. See võib juba tõrke kõrvaldada.
Seadme heli muutus puhastamise ajal.	Rullharja ümber on kogunenud juuksekarvu või muid takistusi.	Kontrollige takistusi ja eemaldage need.
	Takistused ummistavad tsüklonit.	Kontrollige tsükloni takistusi ja eemaldage need.
Seadme imemisvõimsus on väiksem kui tavaliselt.	Filter ja/või tsüklon on määrdunud.	Tühjendage tolmukamber. Puhastage filter ja tsüklon. Veenduge, et eemaldate tsüklonist kõik kinnijäänud karvad ja mustuse. Võite tsükloni eemaldada lihtsaks hoolduseks. Seadme regulaarse kasutamise korral tuleb filtrit pesta vähemalt kord kuus.
	Miski ummistab tsüklonit.	Kontrollige, et tsüklonisse ei ole midagi kinni jäänud ja eemaldage ummistavad esemed. Veenduge, et eemaldaksite tsüklonist kõik kinnijäänud karvad ja mustuse.
	Rullharja taga olev imikanal on ummistunud.	Eemaldage rullhari ja kontrollige imikanali takistusi ning eemaldage need.
	Filtrikarp ei ole õigesti tolmukambri külge kinnitatud või tolmukamber ei ole õigesti seadme külge kinnitatud. Mõlemal juhul on imivõimsus väiksem.	Kontrollige, et filtrikarp oleks õigesti tolmukamber külge kinnitatud ja et tolmukamber õigesti seadme külge kinnitatud.
	Harja on ummistanud juuksed või mustus.	Lülitage seade välja ja puhastage rullhari kääridega või käsitsi.

<b>Tõrge</b>	<b>Võimalik põhjus</b>	<b>Lahendus</b>
Tolm pääseb seadmest välja.	Vahtplastfilter ei ole filtrikarbis või puudub ülemine kate.	Kontrollige, et filter on seadmes ja õigesti kokku pandud.
Tolm väljub tolmukambri avamisel.	Selline käitumine on normaalne ja tingitud alarõhust.	Võimaluse korral avage seade väljas.
Seade ei liigu põrandal vaiba puhastamise ajal sujuvalt.	Valitud imivõimsus on liiga suur.	Imivõimsuse vähendamiseks valida asend 1 või liikuge aeglasemalt üle vaiba.
Rullhari ei pöörle enam.	Rullharja on ummistanud juuksed või mustus.	Puhastage rullharja kääridega või käsitsi.
	Rullhari võib lõpetada pöörlemise, kui pika karvaga vaip avaldab liiga suurt takistust.	Lülitage seade välja ja seejärel uuesti sisse.
	Rullhari ei ole pärast puhastamist õigesti otsaku külge kinnitatud.	Järgige kasutusjuhendis esitatud juhiseid ja lükake rullhari õigesti otsakusse. Kinnitage pöörlev hari otsakus fikseerimishoovaga oma kohale.
Otsakus olevad LED-lambid ei sütti.	Otsak ei ole õigesti toru või seadme külge kinnitatud.	Kinnitage otsak õigesti toru või seadme külge. Kui see ei aita, viige seade Philipsi hoolduskeskusesse või võtke ühendust klienditeeninduskeskusega.
Seade ei lae.	Pistik ei ole õigesti pistikupesaga ühendatud või toiteplokk ei ole korralikult pistikupesas.	Kontrollige, et toitepistik oleks õigesti pistikupesaga ühendatud ja toiteplokk korralikult pistikupesas.
	Toiteseade pole ühendatud.	Palun sisestage toiteseade.
	Toiteseade pole täielikult sisestatud.	Pange toiteseade sisse, kuni kuulete klõpsatust.
	Ühendatud on vale adapter.	Palun kasutage originaaladapterit.
		Kui see on üle kontrollitud ja seade ikka ei lae, tuleb see viia Philipsi hoolduskeskusesse või võtta ühendust klienditeeninduskeskusega.
Väike turbohari ei tööta õigesti.	Pöörlev hari on kinni kiildunud.	Eemaldage kääridega harja küljes olevad karvad.
	Pöörlev hari on puhastamise ajal kanga või pinnakatte tõttu kinni kiildunud.	Hoidke väikest turboharja pinnaga paralleelselt ja vältida turboharja pehmesse pinda surumist.
	Rullhari ei ole korralikult otsakusse kinnitatud.	Kontrollige, et rullhari oleks korralikult otsakusse kinnitatud ning et osade vahel ei oleks pragu.

<b>Tõrge</b>	<b>Võimalik põhjus</b>	<b>Lahendus</b>
Tolmuimeja kasutamisel tekib aeg-ajalt staatilise elektri lahendusi.	Tolmuimeja kogub staatilist elektrit. Mida madalam on õhuniiskus, seda rohkem staatilist elektrit seadmele koguneb.	Veenduge, et seadme hoidmise ajal puudutaksite käega metallvarrast.
	Tolmuimejaga on imetud tolmu ja mustust. Ka see tekitab staatilist elektrit.	Veenduge, et seadme hoidmise ajal puudutaksite käega metallvarrast.

# Contenido

Vista general	237
Introducción	238
Descripción general	238
Antes de utilizarlo por primera vez	239
Carga	243
Aspirar y fregar suelos duros	245
Aspirar suelos blandos y duros	250
Limpieza del conjunto de aspiración y mopa	256
Limpieza del conjunto de solo aspiración	264
Iconos de pantalla y su significado	271
Sustitución	273
Resolución de problemas	274

## Vista general

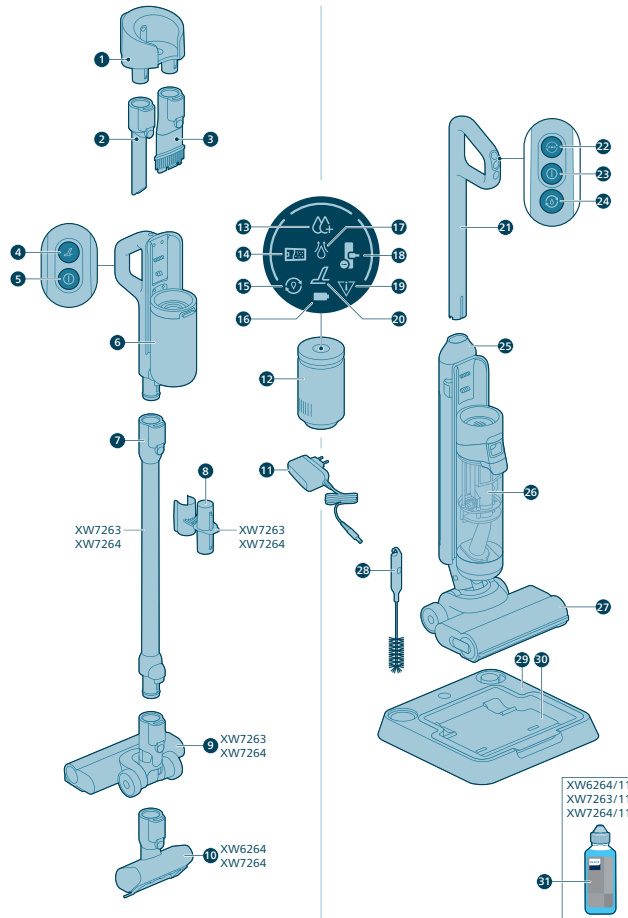

## Introducción

Gracias por comprar este producto Philips. Para sacar el mayor partido a la asistencia que Philips te ofrece, registra el producto en [www.philips.com/myvacuum9000s](http://www.philips.com/myvacuum9000s).

## Descripción general

- 1 Montaje en pared
- 2 Boquilla estrecha
- 3 Boquilla 2 en 1
- 4 Botón turbo de aspirado en seco
- 5 Botón de encendido/apagado de aspirado en seco
- 6 Asa y cubeta para el polvo de aspirado en seco
- 7 Tubo alargado
- 8 Almacenamiento de accesorios en el tubo
- 9 Boquilla de aspiración
- 10 Cepillo turbo motorizado
- 11 Adaptador de corriente
- 12 Carcasa del motor
- 13 Indicador de modo húmedo intenso
- 14 Indicador de depósito de agua sucia lleno
- 15 Indicador de limpieza automática
- 16 Nivel de batería
- 17 Indicador de absorción de agua
- 18 Indicador de boquilla atascada
- 19 Indicador de error
- 20 Indicador de turbo seco
- 21 Asa del aspirador en húmedo
- 22 Botón de cambio de modo de succión
- 23 Botón de encendido/apagado de aspirado en húmedo
- 24 Botón de limpieza automática
- 25 Depósito de agua limpia
- 26 Depósito de agua sucia
- 27 Boquilla AquaSpin
- 28 Cepillo de limpieza 2 en 1
- 29 Base para después de la limpieza y almacenamiento
- 30 Bandeja para después de la limpieza
- 31 Detergente

## Antes de utilizarlo por primera vez

### Montaje de la base para después de la limpieza y almacenamiento

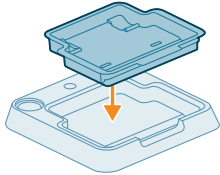

Si quieres utilizar la función AUTOCLEAN o guardar y cargar el aparato en la base para después de la limpieza y almacenamiento, primero tienes que montar la base encajando el soporte del aparato en la placa base.

**i** Nota: Asegúrate de que la bandeja para después de la limpieza esté colocada en la placa base y que haya una temperatura de entre 5 °C y 35 °C en la habitación donde se almacena, se carga y se limpia el aparato.

### Instalación del soporte de pared

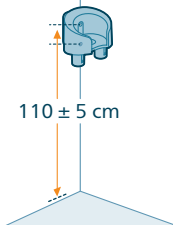

Si quieres almacenar y cargar el conjunto de solo aspiración en el soporte de pared, fija el soporte de pared a la pared con los tornillos suministrados. Asegúrate de que el soporte de pared está entre 105 cm y 115 cm por encima del suelo.

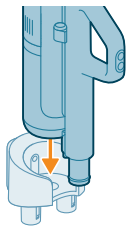

**i** Nota: El conjunto de aspiración y mopa no se puede guardar en el soporte de pared. Solo el conjunto de aspiración se puede guardar en el soporte de pared.

**i** Nota: Asegúrese de que haya una temperatura de entre 5 °C y 35 °C en la habitación donde se almacena o se carga el aparato.

**⚠** Precaución: Cuando haga los agujeros en la pared para fijar el soporte de pared, tenga cuidado de evitar riesgos de descargas eléctricas.

## Montaje del conjunto de aspiración y mopa

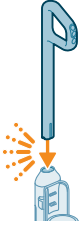

- 1 Para montar el aparato, introduce el mango en el cuerpo principal hasta que oigas un "clic".

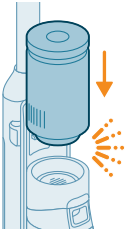

- 2 Inserta la carcasa del motor en el módulo húmedo situado encima del depósito de agua sucia (oirás un clic).

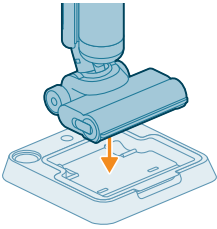

- 3 Para guardar el conjunto de aspiración y mopa, puedes colocarlo en la base para después de la limpieza y almacenamiento.

## Desmontaje del mango

Si necesitas volver a desmontar el aparato, sigue estos pasos:

- 1 Introduce un pin/destornillador plano en el agujero de la parte posterior el aparato y tira del mango hacia arriba.

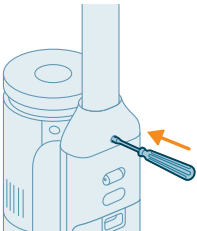





- 2 Saca el mango del aparato a la vez que sigues presionando el destornillador en el agujero.

**i** Nota: puede quedar una pequeña cantidad de agua limpia residual en la boquilla y en los depósitos. Esto es consecuencia de las comprobaciones de calidad en la fábrica. Puedes tener la tranquilidad de que el dispositivo se ha limpiado minuciosamente y se puede usar de forma segura.

## Instalación del conjunto de solo aspiración

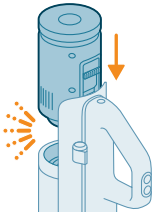

- 1 Para montar el conjunto de solo aspiración, coloca la carcasa del motor en posición debajo del mango (oirás un clic).

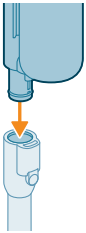

- 2 Acopla el aspirador de mano con la cubeta al tubo (oirás un clic).

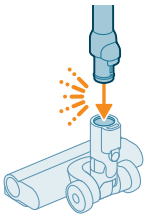

- 3 Inserta el tubo en la boquilla LED.

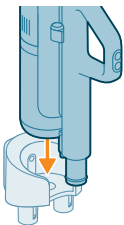

- 4 Para guardar el conjunto de solo aspiración, colócalo en el soporte de pared. Desliza la cubeta en el soporte de pared para que encaje de forma segura.

## Extracción y colocación de la carcasa del motor

### Extracción y colocación de la carcasa del motor en el conjunto de solo aspiración

- 1 Pulsa el botón del lateral del mango.
- 2 Desliza la carcasa del motor del aspirador de mano hacia fuera manteniendo el botón usado.

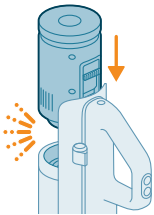
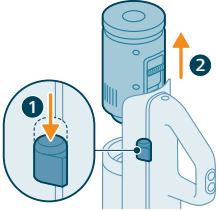

- 3 Para acoplar la carcasa del motor, solo tienes que deslizarla hasta su lugar debajo del mango (oirás un clic). Asegúrate de alinear los conectores correctamente para un ajuste seguro.

### Extracción y colocación de la carcasa del motor en el conjunto de aspiración y mopa

- 1 Pulsa el botón del lateral del dispositivo.
- 2 Mientras mantienes el botón pulsado, desliza la carcasa del motor hacia fuera desde encima del depósito de agua sucia.

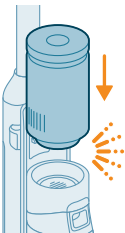
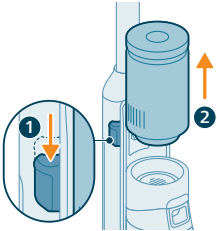

- 3 Para acoplar la carcasa del motor, solo tienes que colocarla en posición (oirás un clic). Asegúrate de alinear los conectores correctamente para un ajuste seguro.

# Carga

## Carga del conjunto de aspiración y mopa

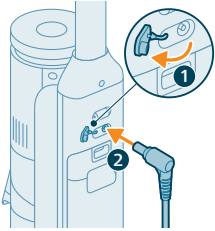

Este aparato está equipado con una batería de iones de litio de 25 V. El aparato tarda 4 horas en cargarse.

- 1 Para cargar el aparato, abre la tapa hermética de la parte posterior.
- 2 Inserta el enchufe de alimentación en la toma situada en la parte posterior del aparato.

- 3 Inserta el adaptador en la toma de corriente

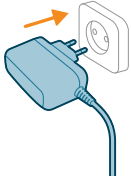

- 4 El icono de la batería y los segmentos circulares parpadearán en la pantalla para indicar que el aparato se está cargando.



- 5 Cuando el aparato esté completamente cargado, el icono de la batería y todos los segmentos circulares se iluminarán en la pantalla. La pantalla se apagará automáticamente después de unos minutos.



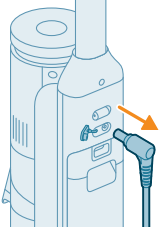

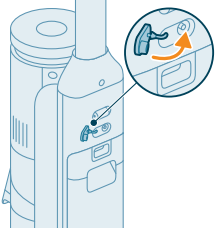

- 6 Quita el enchufe de alimentación de la toma situada en la parte posterior del aparato antes de utilizarlo para limpiar.



- 7 Cierra la tapa hermética.

 Consejo: Puedes cargar el aparato en la base para después de la limpieza y almacenamiento.

 Consejo: También puedes cargar el aparato en otro lugar que te convenga más.

## Carga del conjunto de solo aspiración

Este aparato está equipado con una batería de iones de litio de 25 V. El aparato tarda 4 horas en cargarse.

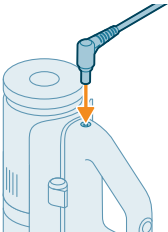

- 1 Para cargar el aparato, inserta el enchufe de alimentación en la toma situada en la parte posterior del aparato.

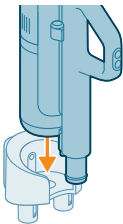

- 2 Desliza el aspirador de mano con la cubeta para colocarlo en el soporte de pared.

- 3 Inserta el adaptador en la toma de corriente



- 4 El icono de la batería y los segmentos circulares parpadearán en la pantalla para indicar que el aparato se está cargando.





- 5 Cuando el aparato esté completamente cargado, el icono de la batería y todos los segmentos circulares se iluminarán en la pantalla. La pantalla se apagará automáticamente después de unos minutos.



- 6 Quita el enchufe de alimentación de la toma situada en la parte posterior del aparato antes de utilizarlo para limpiar.



 Consejo: Puedes cargar el aparato cuando está acoplado al soporte de pared.

 Consejo: También puedes cargar el aparato en otro lugar que te convenga más.

## Aspirar y fregar suelos duros

### Uso del aparato

El depósito de agua limpia y el depósito de agua sucia ya están colocados en el aparato a la entrega. Puedes utilizar el aparato para limpiar suelos duros.

**i** Nota: Este aparato permite aspirar y fregar al mismo tiempo. No es necesario aspirar el suelo antes de fregarlo.

El aparato es adecuado para aspirar y fregar todo tipo de suelos duros, excepto los suelos de madera sin revestir. Puedes hacer una prueba con el aparato en una

zona pequeña que no esté directamente a la vista para asegurarte de que el aparato es adecuado para tu suelo.

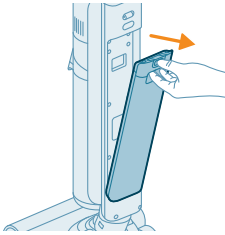

1 Pulsa el botón hacia abajo para liberar el depósito de agua limpia y extraer el depósito de agua sucia.

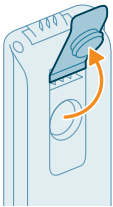

2 Abre la tapa del depósito de agua limpia.



3 Añade 15 ml del limpiador de suelos Philips XV1792 al depósito de agua limpia.

**⚠ Precaución:** Philips ha probado este aparato con el friegasuelos Philips XV1792. Otros detergentes pueden generar demasiada espuma, lo que reduce el rendimiento del aparato y hace que no funcione correctamente. El limpiador de suelos Philips XV1792 está disponible en algunos mercados. Cuando utilices otros limpiadores de suelos aptos, añada como máximo 10 ml al depósito de agua limpia.

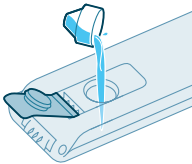

4 Llena el depósito de agua limpia hasta el borde con agua del grifo fría o tibia.

**⚠ Precaución:** El agua del grifo con que se llena el depósito de agua limpia no debe tener una temperatura superior a 50 °C.

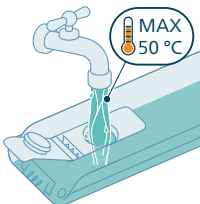

- 5 Cierra la tapa hermética del depósito de agua.

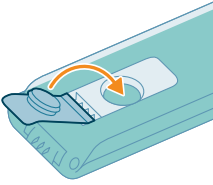

- 6 Vuelve a colocar el depósito de agua limpia en el aparato.

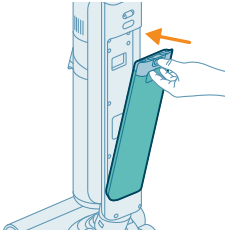

- 7 Saca el aparato de la base para después de la limpieza y almacenamiento y colócalo en el suelo. Pon el pie en la boquilla AquaSpin y tira del mango hacia atrás para desbloquearla. El aparato está listo para usarse.

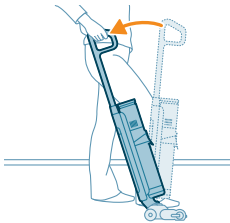

- 8 Para encender el aparato, pulsa el botón de encendido/apagado.

**i** Nota: El aparato se encenderá automáticamente en el modo húmedo normal.

**⚠** Precaución: No dejes el aparato desatendido cuando la boquilla AquaSpin esté desbloqueada o cuando el aparato esté enchufado.

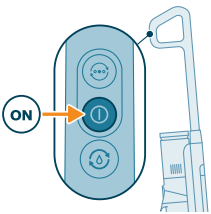



- 9 Utiliza el botón de cambiar modo  para cambiar entre tres ajustes distintos:
- Modo húmedo normal (automáticamente al ponerse en marcha)
  - Modo húmedo intenso
  - Modo de absorción de agua

El modo húmedo normal es el ajuste predeterminado cuando se enciende el aparato de aspiración y mopa. Puedes utilizar este modo para una limpieza en húmedo normal.

El modo húmedo intenso  es para limpiar las manchas más difíciles.

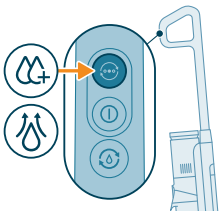
Si hay manchas de agua en el suelo después de fregar, puedes seleccionar el modo de absorción de agua  para limpiarlas. También recomendamos usarlo cuando el aparato se levante por encima de un tope, una alfombra o unas escaleras.



Si seleccionas el modo de absorción de agua , el aparato dejará de suministrar agua y la potencia de succión aumentará durante 45 segundos para absorber el agua que quede en el suelo.

Cuando hayas acabado de usar el aparato, apágalo pulsando el botón de encendido/apagado. El aparato cambiará al modo de absorción de agua durante 6 segundos para limpiar el agua que quede en la boquilla.

**i** Nota: El aparato puede dejar un pequeño charco de agua en el suelo si no se mueve mientras se apaga. Puede reducir el tamaño del charco moviendo el aparato mientras lo apagas. Si es necesario, puede eliminar las últimas gotas con un paño.

**i** Nota: Tiempo de apagado con retraso: Después de pulsar el botón de encendido/apagado, el aparato permanece encendido durante 6 segundos antes de apagarse por completo. Esto es normal. Estos 6 segundos adicionales se emplean en limpiar el agua que queda en la boquilla y en el suelo.

### Función de pausa en la configuración de aspiración y mopa

El aparato tiene una función de pausa.

Durante el uso, si el mango se empuja hacia delante y se bloquea en la posición vertical, el dispositivo pasará al modo de espera y permanecerá en pausa durante 15 segundos.



Para reiniciar la limpieza, pon el pie sobre la boquilla AquaSpin y tira del mango hacia atrás dentro de un periodo de 15 segundos. El dispositivo reanudará la limpieza automáticamente.

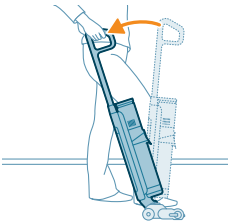

**i** Nota: El dispositivo se apagará automáticamente si no hay actividad después de 15 segundos de activar la función de pausa. Para reiniciar el dispositivo después de apagarlo automáticamente, simplemente pulsa el botón de encendido/apagado.

### Sistema de protección activa

- Este aparato está equipado con un sistema de protección activa. Este sistema de protección activa se ha diseñado para reconocer cuándo se recoge del suelo un objeto extraño que no es ni suciedad ni líquido.
- Cuando el sistema está activado, el aparato se apaga y el icono de error de la boquilla bloqueada empieza a parpadear en la pantalla (consulta los iconos de la pantalla y sus significados). El sistema de protección activa también se puede activar cuando el cepillo de microfibra está demasiado húmedo, al pasar el aparato por encima de una alfombra o esterilla o al pasarlo por un suelo que no está bien sujeto.



## Consejos y otra información importante

- No es necesario aspirar el suelo antes de fregar, ya que el conjunto de aspiración y mopa limpia a conciencia el suelo duro para eliminar toda clase de suciedad, incluidos líquidos y manchas. En moquetas y alfombras utilice la función de Solo aspiración.
- Si tienes suelos duros que no es necesario fregar, simplemente utiliza el conjunto de solo aspiración, que cuenta con luces LED y tecnología PowerCyclone 12 para una recogida precisa y potente de la suciedad.
- Puedes mover el aparato tan rápidamente como una aspiradora. Para eliminar manchas difíciles, haz clic en el botón del modo de limpieza para activar el modo húmedo intenso (☹) y desliza el aparato lentamente por encima de las manchas.
- El aparato puede dejar un pequeño charco de agua en el suelo si no se mueve mientras se apaga. Puede reducir el tamaño del charco moviendo el aparato mientras lo apagas. Si es necesario, puede eliminar las últimas gotas con un paño.
- Se recomienda activar el modo de absorción de agua (☺) cuando se levanta el aparato por encima de un tope, una alfombra o unas escaleras durante la limpieza. Esto evitará que gotee agua sucia por la boquilla AquaSpin.
- Cuando estés moviendo el aparato, es recomendable que estires el brazo para que los músculos no se tensen innecesariamente. Esta posición es la más cómoda y tendrás un control óptimo del aparato mientras limpias.

**i** Nota: Cuando usas el modo de absorción de agua (☺), deja de salir agua del aparato y la potencia de succión aumenta. Tras 45 segundos, si no haces nada, el aparato cambia automáticamente al modo húmedo normal .

**i** Nota: puede quedar una pequeña cantidad de agua limpia residual en la boquilla y en los depósitos. Esto es consecuencia de las comprobaciones de calidad en la fábrica. Puedes tener la tranquilidad de que el dispositivo se ha limpiado minuciosamente y se puede usar de forma segura.

## Restricciones de uso

- El conjunto de aspiración y mopa es adecuado para aspirar y fregar todo tipo de suelos duros, excepto los suelos de madera sin revestir.
- El conjunto de aspiración y mopa está diseñado para la limpieza automática de suelos duros. Cuando utilices este aparato, sigue siempre las instrucciones de limpieza para suelo duro.
- Si deseas añadir un friegasuelos al agua del depósito de agua limpia que no sea el limpiador de suelos Philips XV1792, asegúrate de utilizar uno con poca espuma o sin espuma que se pueda diluir en agua, como el limpiador de suelos Philips XV1792.
- Puesto que el depósito de agua limpia tiene una capacidad de 450 ml, solo es necesario añadir unas gotas de friegasuelos al agua (máximo 15 ml).
- Si usas el conjunto de aspiración y mopa en suelos de linóleo, hazlo solamente en aquellos que estén correctamente fijados para que la boquilla AquaSpin no arrastre el linóleo.
- No utilices el conjunto de aspiración y mopa para limpiar alfombras.
- Si mueves/levantas el aparato sobre una alfombra o esterilla cuando esté apagado, podrían caer gotas de agua residual.

- No uses el aparato sobre las rejillas de calentadores por convección. Como el aparato no podrá recoger el agua que sale de la boquilla cuando lo muevas sobre la rejilla, el agua acabará en la parte inferior del calentador por convección.
- Mientras limpias, no levantes la boquilla AquaSpin del suelo ni la muevas lateralmente; tampoco hagas giros bruscos, ya que esto deja rastros de agua. Deslízalo únicamente hacia delante y hacia atrás.

**i** Nota: El tiempo de funcionamiento depende del nivel de potencia utilizado durante la limpieza.

## Aspirar suelos blandos y duros

### Uso del conjunto de solo aspiración



- 1 Para aspirar suelos blandos o duros, coloca la carcasa del motor en posición en el aspirador de mano (oirás un clic).

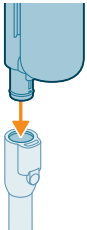

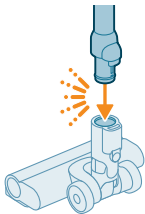

- 2 Conecta el tubo al aspirador de mano (oirás un clic).

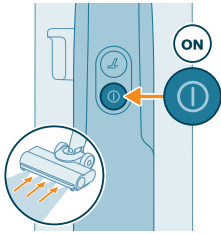

- 3 Inserta el otro extremo del tubo en la boquilla LED (oirás un clic).

**⚠** Precaución: Asegúrate de que la carcasa del filtro esté insertada en la cubeta para el polvo antes de proceder a limpiar.



4 Para encender el aparato, pulsa el botón de encendido/apagado .

**i** El modo de succión normal es la configuración predeterminada cuando el aparato solo con aspiración o el aspirador de mano solo con aspiración están encendidos.

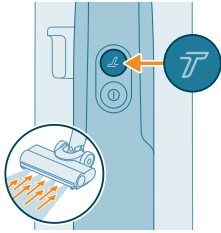

5 Utiliza el botón turbo  para cambiar a un ajuste más alto de potencia de succión.

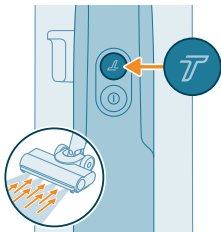

6 Pulsa de nuevo el botón de Turbo  para volver al ajuste de potencia normal.



**💡 Consejo:** Los LED de la boquilla LED hacen más fácil ver la suciedad en el suelo. El tubo y la boquilla LED permiten alcanzar debajo de muebles bajos sin necesidad de girar el aparato.

**⚠ Advertencia:** No aspire agua ni otros líquidos.



**⚠ Precaución:** no mire directamente a los LED de la boquilla LED ni apunte los LED hacia los ojos de otra persona. La luz LED es muy brillante.

## Uso del tubo

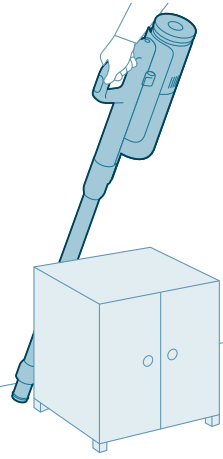

Puedes acoplar el tubo al aspirador de mano y usarlo sin boquilla para aspirar espacios estrechos entre piezas de mobiliario o detrás de las mismas con el extremo del tubo.



 Consejo: También es posible acoplar el minicepillo Turbo al tubo.



 Consejo: También es posible acoplar la boquilla estrecha larga al tubo.



 Consejo: También es posible acoplar la herramienta de combinación al tubo.

## Uso del aspirador de mano

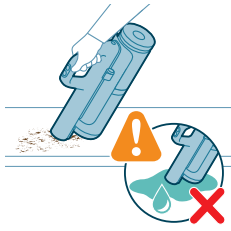

Sin la boquilla ni el tubo, se puede usar el aspirador de mano para limpiar pequeños restos de polvo y suciedad, como unas migas de pan, o para aspirar escaleras y estanterías.

**⚠ Advertencia: No aspire agua ni otros líquidos.**

## Uso de la boquilla LED

Se puede usar la boquilla LED para limpiar áreas, como los escalones de una escalera, para aspirar suciedad en esquinas o repisas estrechas, o para limpiar pequeños restos de suciedad, como unas migas de pan.

**1** Para acoplar la boquilla LED, inserta el tubo o el aspirador de mano en la boquilla.

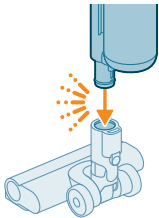

**2** Para liberar la boquilla LED, pulsa el botón de liberación (1) y quita el tubo o el aspirador de mano de la boquilla (2).

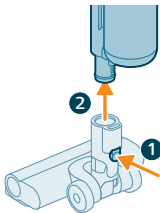

**⚠ Advertencia: No aspire agua ni otros líquidos.**

**i Nota: También es posible acoplar la herramienta de combinación al tubo.**

## Uso del minicepillo Turbo



**1** Para acoplar el minicepillo Turbo, inserta el tubo del aspirador de mano en el minicepillo Turbo.

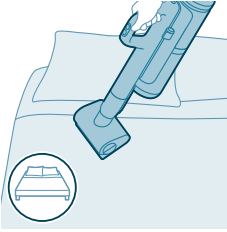

2 Puede usar el minicepillo Turbo para una limpieza estándar, por ejemplo, de áreas blandas como camas y sofás. Puede modificar el ajuste de potencia para adecuarlo a sus necesidades de limpieza.

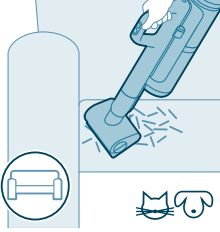

3 Puede utilizar el minicepillo Turbo para una limpieza adicional minuciosa, como aspirar pelo de mascotas o para limpiar pequeños restos de suciedad como las migas de pan, por ejemplo. Puede modificar el ajuste de potencia para adecuarlo a sus necesidades de limpieza.

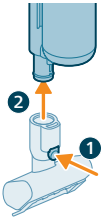

4 Para liberar el minicepillo Turbo, pulsa el botón de liberación (1) y quita el aspirador de mano del minicepillo Turbo (2).



**⚠ Advertencia: No aspire agua ni otros líquidos.**

### Uso de la boquilla estrecha larga

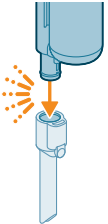

1 Para acoplar la boquilla estrecha larga, inserta el tubo o el aspirador de mano en la boquilla estrecha larga.

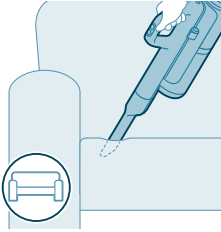

- 2 Puede usar la boquilla estrecha para limpiar rincones estrechos o sitios de difícil acceso. Puede modificar el ajuste de potencia para adecuarlo a sus necesidades de limpieza.

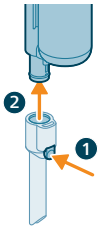

- 3 Para liberar la boquilla estrecha larga, pulsa el botón de liberación (1) y quita el tubo o el aspirador de mano de la boquilla estrecha larga (2).

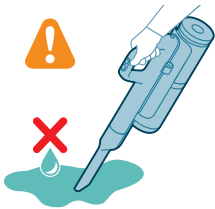

**⚠ Advertencia: No aspire agua ni otros líquidos.**

## Uso de la herramienta de combinación



- 1 Para acoplar la herramienta de combinación, inserta el tubo o el aspirador de mano en la herramienta de combinación.

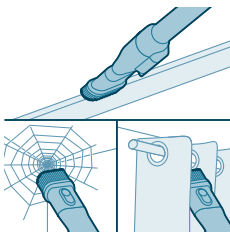

- 2 La herramienta de combinación está diseñada para limpiar marcos de ventanas, cortinas o telas de araña, con un mecanismo para soltar el cepillo y ajustes de iluminación personalizables.

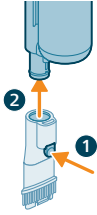

- 3 Para desacoplar la herramienta de combinación, pulsa el botón de liberación (1) y tira del tubo o el aspirador de mano para separarlo de la herramienta de combinación (2).



**⚠ Advertencia: No aspire agua ni otros líquidos.**

## Limpeza del conjunto de aspiración y mopa

### AUTOCLEAN (limpieza automática) después de cada uso

Para prevenir olores y depósitos de cal, usa la función AUTOCLEAN después de cada uso. El modo AUTOCLEAN te permite limpiar todo el aparato en aproximadamente 4 minutos.

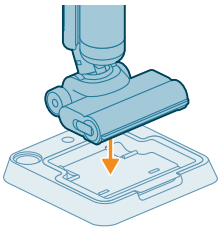

- 1 Coloca el conjunto de aspiración y mopa en la base para después de la limpieza y almacenamiento.

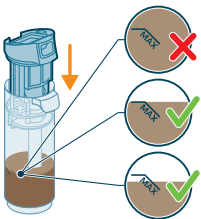

**i** Nota: si el nivel de agua sucia está por debajo del nivel de AUTOCLEAN (limpieza automática), no es necesario vaciar el depósito antes de iniciar el programa de AUTOCLEAN. Puedes omitir los pasos siguientes e ir al paso 6.





2 Pulsa el botón para liberar el depósito de agua sucia y extráelo.

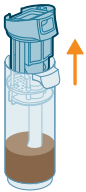

3 Extrae el filtro húmedo del depósito de agua sucia.

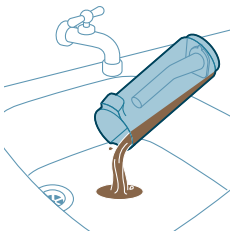

4 Vierte el agua del depósito de agua sucia en el fregadero.

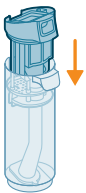

5 Vuelva a colocar el filtro húmedo en el depósito de agua sucia.

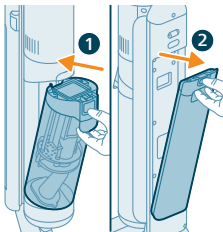

6 Vuelva a colocar el depósito de agua sucia en el aparato y extrae el depósito de agua limpia.

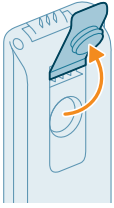

7 Quita la tapa del depósito de agua limpia.

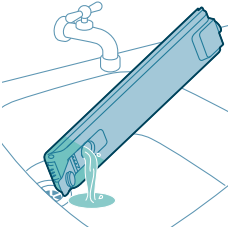

8 Vierte el líquido detergente que quede en el depósito de agua limpia en el fregadero.

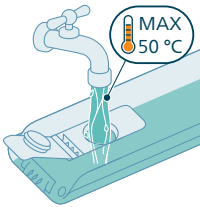

9 Llena el depósito de agua limpia con agua del grifo fría o tibia al menos hasta la indicación de AUTOCLEAN.

**⚠ Precaución: El agua del grifo con que se llena el depósito de agua limpia no debe tener una temperatura superior a 50 °C.**

**⚠ Precaución: No uses detergente para la limpieza automática, ya que esto podría causar un exceso de espuma.**

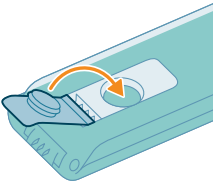

10 Cierra el depósito de agua con la tapa hermética.

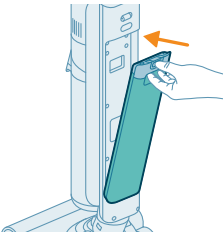

11 Vuelve a colocar el depósito de agua limpia en el aparato.

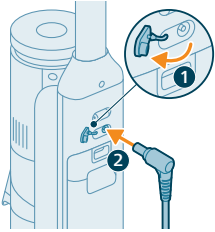

- 12** Cargue el aparato. Inserta el enchufe de alimentación en la toma situada en la parte posterior del aparato. Luego enchufa el adaptador a la toma de corriente.

**i** Nota: Es necesario conectar el cargador para iniciar la función AUTOCLEAN.

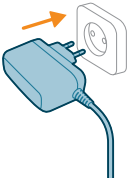

- 13** Para iniciar el ciclo de limpieza automática, pulsa el botón AUTOCLEAN. Asegúrate de que el cargador está conectado antes de iniciar el proceso de limpieza automática.

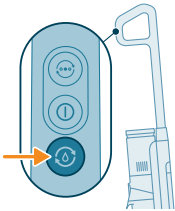

- 14** El aparato ejecuta el ciclo de limpieza automática AUTOCLEAN.

**i** Nota: El ciclo de limpieza automática AUTOCLEAN dura aproximadamente 4 minutos. Para obtener los mejores resultados, deja que el ciclo de limpieza automática AUTOCLEAN se ejecute completamente. Puedes pausar o cancelar el ciclo de limpieza automática AUTOCLEAN en cualquier momento.

**i** Nota: Si cancelas el programa de limpieza automática AUTOCLEAN, el aparato succionará el agua que quede en la bandeja para después de la limpieza durante unos 10 segundos.

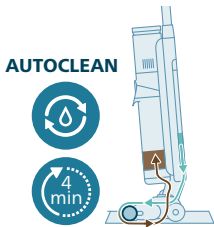

- 15** Cuando la limpieza automática haya finalizado, pulsa el botón para liberar el depósito de agua sucia y extráelo.

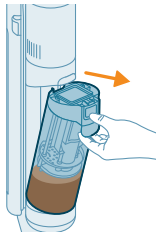

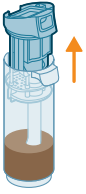

16 Extrae el filtro húmedo del depósito de agua sucia.



17 Vierte el agua del depósito de agua sucia en el fregadero.



18 Limpia el depósito de agua sucia bajo el grifo.

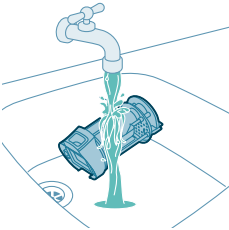

19 Limpia el filtro húmedo bajo el grifo.

**i** Nota: Quita el filtro plisado antes de lavar la unidad del filtro húmedo bajo el grifo.

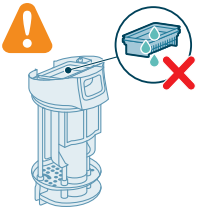

**⚠** Advertencia: El filtro plisado no se puede lavar. Si necesitas limpiarlo, dale unos golpecitos suaves contra el cubo de la basura para eliminar la suciedad que haya quedado atrapada.

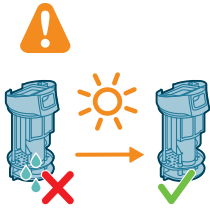

**20** Deja que el filtro húmedo se seque.

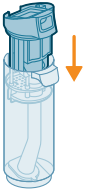

**21** Vuelva a colocar el filtro húmedo en el depósito de agua sucia.

**i** Nota: Asegúrate de que el filtro plisado esté insertado en su sitio.

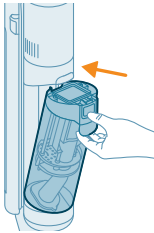

**22** Vuelve a colocar el depósito de agua sucia en el aparato.

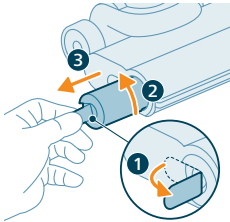

**23** Para quitar el cepillo, tira de la palanca hacia fuera (1) y gírala en sentido contrario al de las agujas del reloj (2). Saca el cepillo de la boquilla AquaSpin (3)

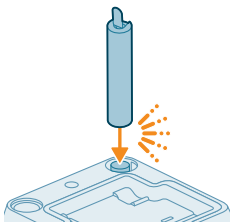

**24** Para que el cepillo se seque, coloca el extremo abierto del cepillo en el soporte correspondiente de la base para después de la limpieza y almacenamiento.

**i** Nota: El proceso de secado puede tardar 24 horas aproximadamente.

## Limpeza de la bandeja para después de la limpieza

Si la bandeja para después de la limpieza se ensucia, puedes limpiarla siguiendo los pasos que se indican a continuación.

- 1 Extrae la bandeja para después de la limpieza de la base de almacenamiento.

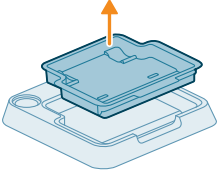

- 2 Enjuaga la bandeja para después de la limpieza bajo el grifo y deja que se seque antes de volver a colocarla en la base de almacenamiento.

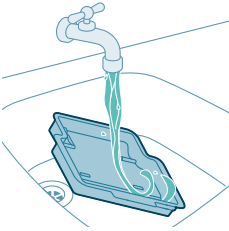

- 3 Asegúrate siempre de volver a colocar la bandeja para después de la limpieza en la base de almacenamiento. Esta bandeja es esencial para ejecutar la limpieza automática correctamente.

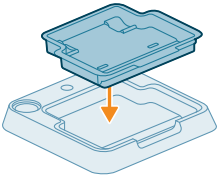

## Limpeza de la boquilla AquaSpin

- 1 Para quitar el cepillo, tira de la palanca hacia fuera (1) y gírala en sentido contrario al de las agujas del reloj (2). Saca el cepillo de la boquilla AquaSpin (3).

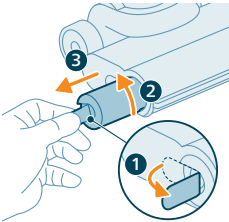

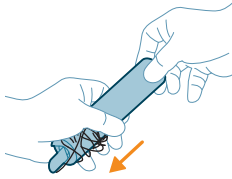

- 2 Puedes quitar los pelos o hilos del cepillo de microfibra deslizando el cepillo de microfibra hacia abajo con una mano.

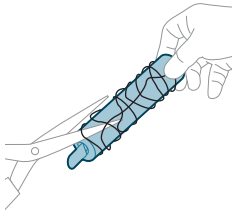

 Consejo: También puedes utilizar unas tijeras para cortar los pelos y los hilos que hayan quedado atrapados alrededor del cepillo de microfibra.

## Eliminación de obstrucciones del cuerpo principal

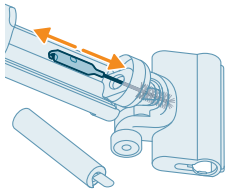

Si hay una obstrucción en el aparato, primero apaga el aparato y extrae el depósito de agua sucia. A continuación, elimina la obstrucción moviendo el cepillo de limpieza hacia arriba y hacia abajo en el canal de succión del cuerpo principal.

## Eliminación de obstrucciones de la boquilla AquaSpin

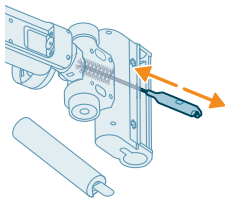

Si hay una obstrucción en la boquilla AquaSpin, extrae el cepillo de la boquilla. A continuación, mueve el cepillo de limpieza hacia arriba y hacia abajo en el canal de succión de la boquilla AquaSpin.

# Limpeza del conjunto de solo aspiración

## Cómo vaciar la cubeta para el polvo

### Mantenimiento del sistema de gestión del polvo

Vacíe la cubeta para el polvo después de cada uso cuando el polvo esté alcanzando el indicador de nivel MAX.

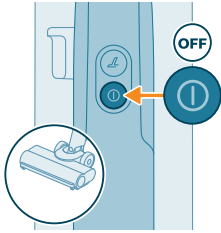
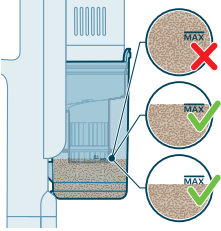

1 Apaga el aparato.

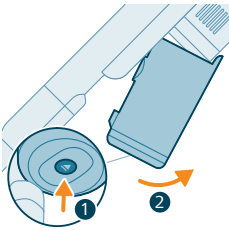

2 Sostenga el aparato en un ángulo de 45 grados como se muestra en la imagen. Pulse el botón de desbloqueo para sacar la cubeta para el polvo. El botón de desbloqueo se encuentra en la parte inferior de la cubeta.

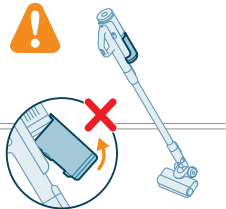



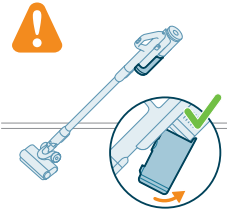
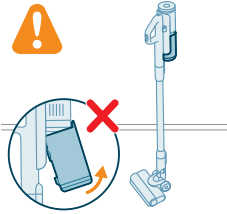

**i** Nota: Retire la cubeta para el polvo mientras mantiene el aparato elevado.

3 Sujete el mango negro. Levante y saque el ciclón de la cubeta para el polvo.

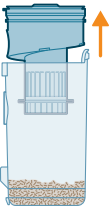

4 Vacíe el polvo recogido en la cubeta para el polvo en el cubo de la basura.

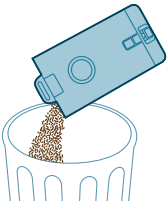

5 Elimina el polvo que haya quedado en el ciclón golpeándolo suavemente contra el cubo de la basura.

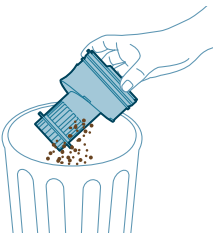

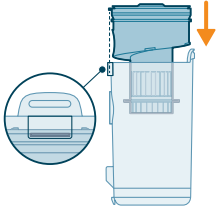

6 Vuelva a insertar el ciclón en la cubeta para el polvo. Asegúrese de que ambas partes estén alineadas.

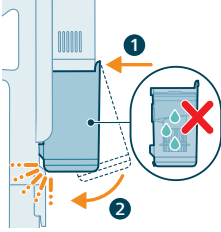

7 Vuelva a insertar la cubeta montada. Primero alinee el lateral del filtro de la cubeta antes de encajarla en su sitio.

## Mantenimiento periódico intermitente

### Mantenimiento del sistema de gestión del polvo

Limpia el filtro al menos una vez al mes.

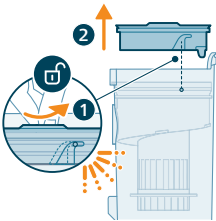

1 Gire el filtro en sentido contrario al de las agujas del reloj para extraerlo de la cubeta para el polvo.

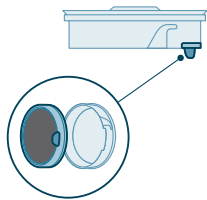

2 Retire el filtro de espuma lavable de la carcasa del filtro de plástico.

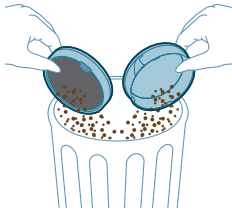

- 3 Golpee suavemente la carcasa del filtro y el filtro de espuma en un cubo de basura.

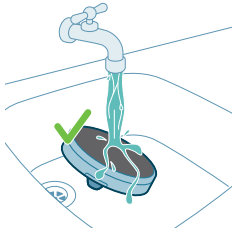

- 4 Enjuague el filtro de espuma y estrújelo hasta que salga agua limpia.

**i** Nota: para obtener el mejor resultado de limpieza, deje correr el agua a través del filtro con la lengüeta del filtro hacia abajo, lo que permitirá eliminar el polvo muy asentado.

**i** Nota: Asegúrate de lavar el filtro al menos una vez al mes si utilizas el aparato con regularidad.



- 5 Deje secar el filtro lavado durante 24 horas antes de volver a montar el filtro de espuma en la carcasa del filtro.

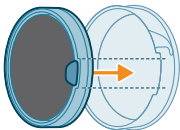

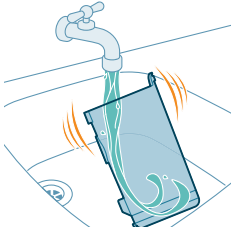

6 Para un mantenimiento minucioso, limpie la cubeta para el polvo y el ciclón bajo el grifo o en agua jabonosa tibia.



7 Seque con un paño la cubeta para el polvo y las piezas correspondientes después de lavarlas.

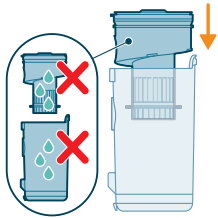

**⚠ Precaución:** Antes de empezar a montar las piezas, asegúrese de que todas estén completamente secas.

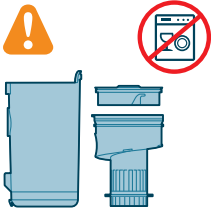

**i Nota:** las piezas no se pueden lavar en el lavavajillas.

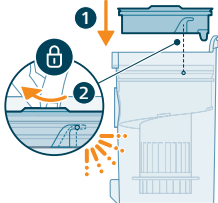

8 Vuelva a colocar el filtro en la cubeta para el polvo. Gire el filtro en el sentido de las agujas del reloj para encajarlo en su sitio.

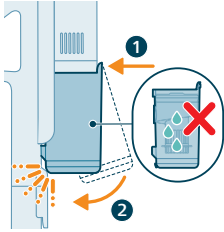

- 9 Vuelva a insertar la cubeta montada. Primero alinee el lateral del filtro de la cubeta antes de encajarla en su sitio.

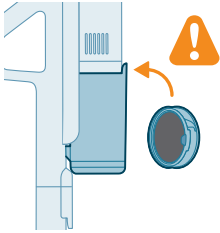

**i** Nota: Después del mantenimiento, asegúrese siempre de que el filtro esté en el aparato antes de usarlo.

## Mantenimiento de la boquilla inteligente PrecisionPower

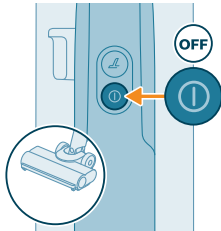

- 1 Apague y desenchufe siempre el aparato antes de limpiar el cepillo giratorio de la boquilla.

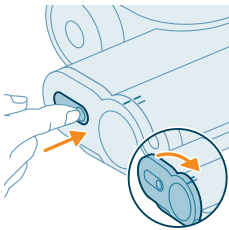

- 2 Para acceder al cepillo giratorio, localice el botón en el lateral de la boquilla. Púselo y gírelo para abrirla.

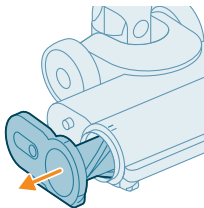

- 3 Retire suavemente el cepillo giratorio y la tapa lateral de la boquilla.

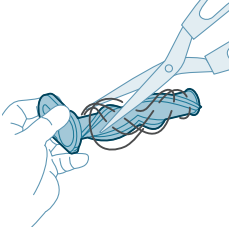

4 Retire cuidadosamente los cabellos que pueda haber en el cepillo giratorio. Elimine la suciedad con la ayuda de unas tijeras.

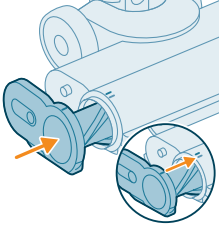

5 Cuando vuelva a montar el cepillo giratorio, asegúrese de que esté alineado correctamente.

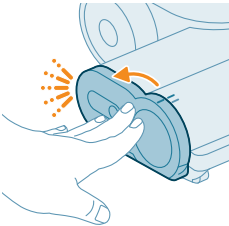

6 Ajuste el cepillo giratorio fijándolo hasta que se oiga un "CLIC".

## Mantenimiento del minicepillo Turbo

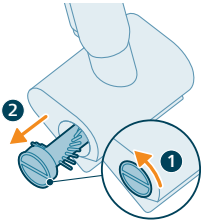

1 Gira el cepillo en sentido contrario al de las agujas del reloj para soltarlo. Saca el cepillo después de soltar el seguro.

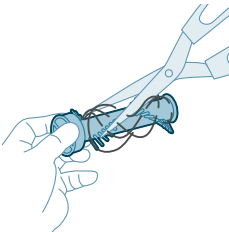

2 Quita la suciedad del cepillo con la mano o con la ayuda de unas tijeras.

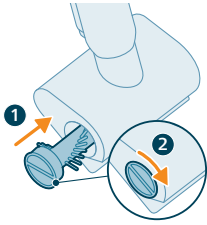



- Coloca el cepillo en posición y gíralo en el sentido de las agujas del reloj para encajarlo en su lugar.



## Iconos de pantalla y su significado

### Códigos de error

Código de error	Causa	Solución
	Hay un error del sistema.	<p>Un icono rojo permanente significa que hay un error del sistema en el aspirador Philips AquaTrio serie 7000.</p> <p>Para solucionarlo, prueba una de las opciones siguientes:</p> <ol style="list-style-type: none"> <li>Extrae la carcasa del motor del aparato y vuelve a insertarla. A continuación, intenta encender de nuevo el aparato.</li> <li>Desconecta el aspirador de mano con solo aspiración del tubo y pulsa el botón de encendido/apagado del aspirador de mano. Si sigues viendo el icono rojo permanente, ponte en contacto con el Servicio de atención al consumidor.</li> </ol> <p>Si no ves el icono rojo permanente y el aparato sigue sin funcionar, podría haber un problema de comunicación con el tubo o la boquilla. Póngase en contacto con el Servicio de Atención al Cliente.</p>
	La temperatura es demasiado baja.	<p>Si los iconos de batería y error parpadean en rojo, significa que la temperatura ambiente es demasiado baja o demasiado alta.</p> <p>Asegúrate de que la temperatura sea superior a 5 °C en la habitación donde se usa, almacena o carga el aparato.</p>

Código de error	Causa	Solución
	<p>La temperatura es demasiado alta.</p>	<p>Si los iconos de batería y error parpadean en rojo, significa que la temperatura ambiente es demasiado baja o demasiado alta.</p> <p>Asegúrate de que la temperatura sea inferior a 35 °C en la habitación donde se usa, almacena o carga el aparato. No expongas el dispositivo a la luz directa del sol ni a altas temperaturas (cerca de estufas calientes, en hornos microondas ni en cocinas de inducción). Las baterías pueden explotar si se sobrecalientan.</p>
	<p>Si el icono parpadea en rojo significa que las aberturas de entrada de aire están bloqueadas.</p> <p>Las aberturas de entrada de aire están bloqueadas.</p>	<p>Comprueba si las aberturas de entrada de aire están bloqueadas y retira los objetos causantes de la obstrucción. Si esto no resuelve el problema, comprueba todo el canal de paso del aire y, si hay obstrucciones, elimínalas. Esto se refiere a la boquilla, el tubo y el filtro húmedo en el conjunto de aspiración y mopa. En el conjunto de solo aspiración, esto se refiere a la boquilla, el tubo, la cubeta para el polvo y el filtro de espuma.</p>
	<p>El depósito de agua sucia está lleno.</p>	<p>Desbloquea el depósito de agua sucia y extráelo. Saca el filtro húmedo del depósito de agua sucia y colócalo a un lado. Vierte el agua del depósito de agua sucia en el fregadero.</p>
	<p>La boquilla AquaSpin está atascada. Se trata de una medida de seguridad en caso de que algo quede atascado en la boquilla (por ejemplo, un cable eléctrico o un juguete).</p>	<p>Revisa los cepillos, los rodamientos, las partes motoras y las tapas para ver si hay pelos u otros obstáculos, y elimínalos. Si no hay obstáculos, el problema podría resolverse apagando y encendiendo el aparato.</p>
	<p>Desenchufar para usar.</p>	<p>Desenchufa el aparato para usarlo. De lo contrario, el aparato no se encenderá. Enchufa el aparato únicamente durante los procesos de carga y limpieza automática.</p>



Código de error	Causa	Solución
	El cargador conectado no es el adecuado.	<p>Si la batería y los iconos de error PARPADEAN en ÁMBAR juntos significa que se ha producido un error de carga.</p> <ol style="list-style-type: none"> <li>1. El cargador conectado no es el adecuado. Utilice únicamente el adaptador original para cargar el aparato.</li> <li>2. La patilla de carga no se ha insertado correctamente/completamente. Quita la patilla de carga y vuelve a insertarla en el aparato.</li> <li>3. La carcasa del motor no está bien insertada. Retira y vuelve a insertar la carcasa del motor hasta que oigas un clic y conecta el cargador adecuado.</li> </ol>
	El cargador no está conectado.	<p>Icono de AutoClean + icono de la batería que parpadea rápidamente (blanco)</p> <p>Debes conectar el cargador para poder ejecutar el programa de limpieza automática.</p> <p>Asegúrate de que el aparato esté bien colocado en la base para después de la limpieza y almacenamiento. Conecta el cargador.</p>
	No hay batería suficiente.	<p>Icono de AutoClean + icono de la batería que parpadea rápidamente (rojo)</p> <p>Si el cargador está conectado y aparece este icono, significa que no hay batería suficiente para ejecutar el programa de limpieza automática.</p> <p>Si el cargador está conectado, espera hasta 30 minutos a que la batería se cargue. Luego pulsa el botón de limpieza automática para comenzar el programa.</p>

## Sustitución

Para comprar accesorios o piezas de repuesto, visite [www.philips.com/parts-and-accessories](http://www.philips.com/parts-and-accessories) o acuda a su distribuidor de Philips. También puede ponerse en contacto con el Servicio de Atención al Cliente de Philips en su país.

Piezas de repuesto y números de versión:

Filtro seco XV1771/10

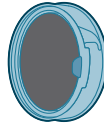

Filtro húmedo XV1770/10

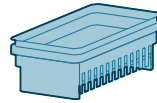

Cepillo de limpieza XV1773/10

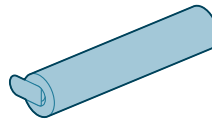

**i** Nota: Cambia el filtro y el cepillo de microfibra cada 6 meses para garantizar un rendimiento máximo.



## Resolución de problemas

En este capítulo se resumen los problemas más comunes que pueden surgir al usar el aparato. Si no puede resolver el problema con la siguiente información, visite [www.philips.com/support](http://www.philips.com/support) para consultar una lista de preguntas frecuentes o comuníquese con el servicio de atención al cliente en su país.

### Uso del conjunto de aspiración y mopa

Problema	Posible causa	Solución
El aparato no funciona cuando pulso el botón  de encendido/apagado.	La carcasa del motor no está conectada.	Conecta la carcasa del motor al aspirador de mano con aspiración y mopa.
	La batería está descargada.	Para cargar la batería, conecta el aparato con aspiración y mopa al cargador (consulte 'Carga').
	No has sacado el aparato de la base para después de la limpieza y almacenamiento.	Saca el conjunto de aspiración y mopa de la base para después de la limpieza y

Problema	Posible causa	Solución
		almacenamiento antes de encender el aparato.
	Has pulsado el botón de encendido/apagado  más de una vez.	Espera unos segundos y pulsa el botón de encendido/apagado  una vez más. Espera unos segundos antes de volver a intentarlo.
	No has conectado correctamente el mango del conjunto de aspiración y mopa al aparato.	Coloca el cuerpo inferior del aparato en la base para después de la limpieza y almacenamiento. A continuación, conéctale el mango y presiona firmemente hasta que se oiga un clic.
	El aparato está obstruido.	Apaga el aparato y extrae la batería o el aspirador de mano con aspiración y mopa. A continuación, localiza y elimina la causa de la obstrucción. Después, vuelve a encender el aparato. Si no puedes identificar la causa de la obstrucción, vuelve a encender el aparato. Esto podría bastar para resolver el problema. Comprueba si las aberturas de entrada de aire están bloqueadas y límpialas.
	El cepillo de microfibra está atascado.	Extrae el cepillo de microfibra y vuelve a colocarlo.
El aparato ha dejado de funcionar.	Has pulsado por accidente el botón de encendido/apagado  con la mano.	Enciende el aparato pulsando el botón  de encendido/apagado.
	El depósito de agua sucia podría estar lleno. En este caso, aparecerá un icono de información en la pantalla (consulte 'Iconos de pantalla y su significado').	Vacía el depósito de agua sucia.
El suelo está menos húmedo de lo habitual.	Los orificios de expulsión de agua están obstruidos.	Extrae el cepillo de microfibra, vierte un poco de agua en el depósito de agua limpia y enciende el aparato. Haz pequeños movimientos hacia delante y hacia atrás en la misma posición durante unos 15 segundos. Deberías poder ver cuatro líneas de agua en el suelo. Si ese no es el caso o si una o más tiras de agua solamente contienen unas pocas gotas, los orificios de expulsión de agua están obstruidos total o parcialmente. Puedes intentar abrir cuidadosamente los agujeros con una aguja.
Un lado del suelo bajo la boquilla está menos húmedo	Los orificios de expulsión de agua están obstruidos.	Extrae el cepillo de microfibra, vierte un poco de agua en el depósito de agua limpia

Problema	Posible causa	Solución
que el otro.		y enciende el aparato. Haz pequeños movimientos hacia delante y hacia atrás en la misma posición durante unos 15 segundos. Deberías poder ver cuatro líneas de agua en el suelo. Si ese no es el caso o si una o más tiras de agua solamente contienen unas pocas gotas, los orificios de expulsión de agua están obstruidos total o parcialmente. Puedes intentar abrir cuidadosamente los agujeros con una aguja.
No hay agua en el suelo.	El depósito de agua limpia está vacío.	Rellena el depósito de agua limpia.
		Si has comprobado todo lo anterior y sigue sin haber agua en el suelo, lleva el aparato a un centro de servicio de Philips o ponte en contacto con el servicio de atención al consumidor.
Hay más agua de lo habitual en el suelo o en la bandeja para después de la limpieza.	El canal de agua del módulo húmedo y/o la boquilla AquaSpin están sucios u obstruidos.	Usa el cepillo de limpieza y limpia el canal de agua del módulo húmedo y/o la boquilla AquaSpin.
	El depósito de agua sucia no está bien colocado.	Coloca correctamente el depósito de agua sucia en el aparato. Estará bien cerrado cuando oigas un "clic".
El aparato deja restos de agua en el suelo.	Has movido el aparato hacia los lados.	Para impedir que queden restos de agua en el suelo, intenta hacer giros menos bruscos con el AquaTrio serie 7000 y no muevas el aparato hacia los lados. Puedes activar el modo de absorción de agua  pulsando el botón del modo de limpieza. Se absorberá todo el agua que quede en el suelo.
	Has hecho giros bruscos con el aparato.	Para impedir que queden restos de agua en el suelo, intenta hacer giros menos bruscos con el AquaTrio serie 7000 y no muevas el aparato hacia los lados. Puedes activar el modo de absorción de agua  pulsando el botón del modo de limpieza. Se absorberá todo el agua que quede en el suelo.
	Has levantado el aparato por encima de un tope, una alfombra o unas escaleras.	Asegúrate de que el cepillo de microfibra se mantiene en contacto con el suelo. Asegúrate de que el modo de absorción de agua  está encendido antes de levantar el aparato por encima de un tope, una alfombra o unas escaleras para prevenir rastros de agua en el suelo o para impedir que el agua salpique desde la boquilla AquaSpin.



Problema	Posible causa	Solución
	Has levantado el aparato del suelo inmediatamente después de apagarlo.	Enciende el modo de absorción de agua  para absorber el agua que quede. Desliza el aparato hacia delante y hacia atrás unas cuantas veces con el modo de absorción de agua  activado antes de apagar el aparato. Si apagas el aparato y lo levantas inmediatamente después, el agua que había entre los cepillos dejará una marca en el suelo.
	Las ruedas están bloqueadas.	Revisa el estado de las ruedas. Retira la suciedad que bloquea las ruedas.
El aparato no limpia tan bien como antes.	El depósito de agua limpia está vacío.	Rellena el depósito de agua limpia.
	Los orificios de expulsión de agua están obstruidos.	Extrae el cepillo de microfibra, vierte un poco de agua en el depósito de agua limpia y enciende el aparato. Haz pequeños movimientos hacia delante y hacia atrás en la misma posición durante unos 15 segundos. Deberías poder ver cuatro líneas de agua en el suelo. Si ese no es el caso o si una o más tiras de agua solamente contienen unas pocas gotas, los orificios de expulsión de agua están obstruidos total o parcialmente. Puedes intentar abrir cuidadosamente los agujeros con una aguja.
	El interior de la boquilla AquaSpin está demasiado sucio.	Ejecuta el programa de limpieza automática AUTOCLEAN antes de volver a limpiar. Si hay suciedad acumulada en los bordes de la boquilla, elimínala. Asegúrate de usar la función de limpieza automática AUTOCLEAN después de cada uso.
	El cepillo de microfibra no está en su sitio.	Coloca el cepillo de microfibra en la boquilla AquaSpin.
		Si has comprobado todo lo anterior y el aparato sigue sin limpiar bien, llévalo a un centro de Servicio Philips o ponte en contacto con el servicio de atención al consumidor.
Las partículas de suciedad más grandes ya no se aspiran y vuelven a caer al suelo.	El canal de agua del módulo húmedo y/o la boquilla AquaSpin están sucios u obstruidos.	Usa el cepillo de limpieza y limpia el canal de agua del módulo húmedo y/o la boquilla AquaSpin.
El suelo se seca con vetas.	Es posible que hayas usado demasiado detergente.	Asegúrate de usar la cantidad adecuada de detergente.
	Las ruedas están sucias.	Elimina la suciedad de las ruedas.

Problema	Posible causa	Solución
Hay demasiada espuma durante la limpieza, pero también durante el proceso AUTOCLEAN.	Es posible que hayas usado demasiado detergente.	Asegúrate de usar la cantidad adecuada de detergente.
	Quedan residuos de detergente en el suelo.	Limpia el suelo sin detergente varias veces. Espera un rato antes de volver a pasar por encima de la misma mancha.
Resulta difícil eliminar las manchas.	Es posible que haya poca agua o que no hayas dedicado el tiempo suficiente para eliminar la mancha.	Aplica agua y espera un rato. Por ejemplo, puedes deslizar el aparato por encima de la mancha para aplicar agua y esperar al final de la sesión de limpieza para volver sobre la misma mancha.
El sonido del aparato ha cambiado durante la limpieza.	Puede haber pelos u otros obstáculos enredados en el cepillo de microfibra.	Extrae el cepillo de microfibra. Comprueba si hay obstáculos y elimínalos.
La pantalla indica que el depósito de agua sucia está lleno y se apaga, aunque el depósito de agua sucia aún no está lleno.	Puede haber espuma o contaminación del depósito de agua sucia.	Vuelve a encender el aparato. Si eso no resuelve el problema, limpia el depósito de agua sucia. Si el problema es la espuma, asegúrate de no usar más detergente que la cantidad recomendada.
Gotea agua del aparato cuando está apagado.	El aparato deja un charco en el suelo porque no lo has movido mientras lo apagabas. Esto es normal.	El aparato puede dejar un pequeño charco de agua en el suelo si no se mueve mientras se apaga. Puede reducir el tamaño del charco moviendo el aparato mientras lo apagas. Al apagar el aparato, cambia al modo de absorción de agua  durante 6 segundos para limpiar el agua que pueda quedar en la boquilla. Si es necesario, puede eliminar las últimas gotas con un paño.
	El aparato gotea en el suelo cuando se transporta (sujetándolo en el aire).	Durante la limpieza no levantes la boquilla AquaSpin del suelo, porque dejará restos de agua. Deslízalo únicamente hacia delante y hacia atrás.
	Sale agua del depósito de agua limpia porque lo has llenado demasiado.	No llenes el depósito de agua limpia por encima de la indicación MAX. Si lo haces, podría derramarse agua cuando ajustes la tapa.
	Hay una grieta en uno de los depósitos.	Si uno de los depósitos está dañado, llévalo a un centro de servicio de Philips o ponte en contacto con el centro del servicio de atención al consumidor.
No puedo extraer el cepillo de microfibra.	Puede haber pelos o suciedad enganchados en el cepillo de microfibra.	Desbloquea el cepillo deslizando la palanca. Gira la palanca unas cuantas veces en ambas direcciones para soltar el cepillo. Gira el cepillo en sentido contrario al de las agujas del reloj para quitarlo. Si te resulta

Problema	Posible causa	Solución
No puedo deslizar el aparato ni hacia delante ni hacia atrás.	Puede que una o varias ruedas se hayan obstruido a causa de un objeto pequeño.	difícil extraer el cepillo, también puedes empujarlo desde debajo de la boquilla AquaSpin. Retira el pelo o la suciedad enredados. Si te resulta difícil extraer los cepillos, puedes empujarlos desde debajo de la boquilla AquaSpin.
El aparato tiene una potencia de succión inferior a lo habitual.	El canal de agua del módulo húmedo y/o la boquilla AquaSpin están sucios u obstruidos.	Desbloquea el cepillo deslizando la palanca. Gira la palanca unas cuantas veces en ambas direcciones para soltar el cepillo. Gira el cepillo en sentido contrario al de las agujas del reloj para quitarlo. Si te resulta difícil extraer el cepillo, también puedes empujarlo desde debajo de la boquilla AquaSpin.
	La malla del depósito de agua sucia no estaba suficientemente seca antes de volver a usarla.	Usa el cepillo de limpieza y limpia el canal de agua del módulo húmedo y/o la boquilla AquaSpin.
	Pelos enredados en el cepillo de microfibra.	Limpia y seca el depósito de agua sucia.
	El depósito de agua sucia no está bien colocado.	Apaga el aparato y quita los pelos del cepillo de microfibra.
El cepillo de microfibra ha dejado de girar.	El cepillo de microfibra está obstruido con pelo o suciedad.	Coloca correctamente el depósito de agua sucia en el aparato. Estará bien cerrado cuando oigas un "clic".
El cepillo de microfibra se sale.	El cepillo de microfibra no está bien encajado.	Limpia el cepillo de microfibra con unas tijeras o a mano.
El aparato no se carga.	El enchufe de alimentación no está bien conectado a la toma o el adaptador no está bien insertado en la toma de corriente.	Vuelve a colocar el cepillo de microfibra en la posición correcta y encájalo.
	La carcasa del motor no está colocada.	Asegúrate de que el enchufe de alimentación esté bien conectado a la toma y de que el adaptador esté bien insertado en la toma de corriente.
	La carcasa del motor no está bien insertada.	Inserta la carcasa del motor.
	El adaptador conectado no es el adecuado.	Inserta la carcasa del motor hasta que oigas un clic.
		Utiliza el adaptador original.

Problema	Posible causa	Solución
		Si se ha comprobado todo lo anterior y el aparato sigue sin cargarse, llévalo a un centro de Servicio Philips o póngase en contacto con el servicio de atención al consumidor.
En ocasiones, cuando utilizo mi aspirador, noto descargas de electricidad estática.	Su aspirador genera electricidad estática. Cuanto menor sea el nivel de humedad en el aire, más electricidad estática genera el aparato.	Asegúrate de tocar la horquilla metálica con la mano, mientras sujetas el aparato.
	Ha aspirado polvo y suciedad. Esto también causa electricidad estática.	Asegúrate de tocar la horquilla metálica con la mano, mientras sujetas el aparato.
El aparato no se apaga inmediatamente.	El interruptor con retraso está activado.	Después de pulsar el botón de encendido/apagado, el aparato permanece encendido durante 6 segundos antes de apagarse por completo. Esto es normal. Estos 6 segundos adicionales se emplean en limpiar el agua que queda en la boquilla y en el suelo.

## Uso del conjunto de solo aspiración

Problema	Posible causa	Solución
El aparato no funciona cuando pulso el botón  de encendido/apagado.	No has conectado la carcasa del motor.	Conecta la carcasa del motor al aspirador de mano solo con aspiración.
	La batería está descargada.	Para cargar la batería, conecta el aparato de solo aspiración al cargador (consulte 'Carga').
	Has pulsado el botón de encendido/apagado  más de una vez.	Espera unos segundos y pulsa el botón de encendido/apagado  una vez más. Espera unos segundos antes de volver a intentarlo.
	El aparato está obstruido.	Apaga el aparato y extrae la batería o la carcasa del motor. A continuación localiza y elimina la causa de la obstrucción. Después, vuelve a encender el aparato. Si no puedes identificar la causa de la obstrucción, vuelve a encender el aparato. Esto podría bastar para resolver el problema.
	El cepillo giratorio está atascado.	Extrae el cepillo giratorio y elimina los pelos que pueda haber en torno al cepillo y el motor y vuelve a colocarlo.



<b>Problema</b>	<b>Posible causa</b>	<b>Solución</b>
Si esto no es posible, conecta el aspirador de mano a la cubeta para el polvo.	La carcasa del filtro está montada boca abajo.	Invierte la carcasa del filtro. La abertura redonda ha de estar visible.
	La carcasa del filtro no está bien cerrada.	Asegúrate de que oyes un clic cuando cierres la carcasa del filtro. Si es difícil de cerrar, es probable que el filtro de espuma esté colocado boca abajo.
El aparato ha dejado de funcionar.	Has pulsado por accidente el botón de encendido/apagado  con la mano.	Enciende el aparato pulsando el botón  de encendido/apagado.
	El aparato está obstruido.	Apaga el aparato y extrae la batería o la carcasa del motor. A continuación localiza y elimina la causa de la obstrucción. Después, vuelve a encender el aparato. Si no puedes identificar la causa de la obstrucción, vuelve a encender el aparato. Esto podría bastar para resolver el problema.
El sonido del aparato ha cambiado durante la limpieza.	Puede haber pelos u otros obstáculos enganchados en el cepillo giratorio.	Comprueba qué obstáculos hay y elimínalos.
	Hay obstáculos bloqueando el ciclón.	Comprueba qué obstáculos hay en el ciclón y elimínalos.
El aparato tiene una potencia de succión inferior a lo habitual.	El filtro y/o el ciclón están sucios.	Vacíe la cubeta para el polvo. Limpie el filtro y el ciclón. Asegúrate de eliminar los pelos y la suciedad que se hayan atascado en el ciclón. Puedes extraer el ciclón para facilitar el mantenimiento. Asegúrate de lavar el filtro al menos una vez al mes si utilizas el aparato con regularidad.
	Algo bloquea el ciclón.	Compruebe el ciclón para ver si hay algún objeto atascado y retire cualquier objeto que lo esté bloqueando. Asegúrate de eliminar los pelos y la suciedad que se hayan atascado en el ciclón.
	El canal de succión detrás del cepillo giratorio está obstruido.	Extrae el cepillo giratorio, comprueba si hay obstáculos en el canal de succión y elimínalos.
	No has colocado la carcasa del filtro correctamente en la cubeta para el polvo o no has colocado la cubeta para el polvo correctamente en el aparato. En ambos casos, se perderá potencia de succión.	Comprueba que la carcasa del filtro esté bien colocada en la cubeta para el polvo y que la cubeta para el polvo esté colocada correctamente en el aparato.

<b>Problema</b>	<b>Posible causa</b>	<b>Solución</b>
	El cepillo está obstruido con pelo o suciedad.	Apaga el aparato y limpia el cepillo giratorio con unas tijeras o con la mano.
Sale polvo del aparato.	El filtro de espuma no está colocado en la carcasa del filtro o falta la cubierta superior.	Compruebe que el filtro esté en el aparato y que esté montado correctamente.
Se escapa el polvo al abrir la cubeta para el polvo.	Esto es un comportamiento normal debido a que la presión allí es algo menor.	Si es posible, abre el aparato al aire libre.
El aparato no se mueve suavemente por el suelo cuando estoy limpiando una alfombra.	Ha seleccionado una potencia de succión demasiado alta.	Reduce la potencia de succión seleccionando el ajuste 1 o mueve el aparato más lentamente por la alfombra.
El cepillo giratorio ha dejado de girar.	El cepillo giratorio está obstruido con pelo o suciedad.	Limpia el cepillo giratorio con unas tijeras o con la mano.
	El cepillo giratorio puede dejar de girar si encuentra demasiada resistencia sobre una alfombra de pelo largo.	Apague el aparato y, a continuación, enciéndalo de nuevo.
	No ha instalado el cepillo giratorio en la boquilla correctamente después de la limpieza.	Sigue las instrucciones de este manual del usuario para introducir el cepillo giratorio en la boquilla correctamente. Sujete el cepillo giratorio en el interior de la boquilla y encaje la palanca de bloqueo en su lugar.
Los LED de la boquilla no se encienden.	La boquilla no está bien colocada en el tubo o en el aparato.	Acopla la boquilla al tubo o al aparato correctamente. Si esto no ayuda, lleva el aparato a un centro de servicio de Philips o ponte en contacto con el Servicio de atención al consumidor.
El aparato no se carga.	El enchufe no está bien conectado a la toma de corriente o el adaptador no está bien insertado en la toma de corriente.	Asegúrate de que el enchufe esté bien conectado a la toma de corriente y de que el adaptador esté bien insertado en la toma de corriente.
	La carcasa del motor no está colocada.	Inserta la carcasa del motor.
	La carcasa del motor no está completamente insertada.	Inserta la carcasa del motor hasta que oigas un clic.
	El adaptador conectado no es el adecuado.	Utiliza el adaptador original.
		Si se ha comprobado todo lo anterior y el aparato sigue sin cargarse, llévalo a un centro de Servicio Philips o póngase en contacto con el servicio de atención al consumidor.

<b>Problema</b>	<b>Posible causa</b>	<b>Solución</b>
El minicepillo Turbo no funciona correctamente.	El cepillo giratorio está bloqueado.	Quita los pelos del cepillo con unas tijeras.
	Durante la limpieza, el cepillo giratorio se atasca con ciertos tejidos o superficies.	Mantenga el mini cepillo Turbo alineado con la superficie y no lo empuje contra superficies blandas.
	El cepillo giratorio no está insertado correctamente en la boquilla.	Asegúrate de que el cepillo giratorio esté insertado correctamente en la boquilla y de que no haya espacio entre las piezas.
En ocasiones, cuando utilizo mi aspirador, noto descargas de electricidad estática.	Su aspirador genera electricidad estática. Cuanto menor sea el nivel de humedad en el aire, más electricidad estática genera el aparato.	Asegúrate de tocar la horquilla metálica con la mano, mientras sujetas el aparato.
	Ha aspirado polvo y suciedad. Esto también causa electricidad estática.	Asegúrate de tocar la horquilla metálica con la mano mientras sujetas el aparato.

# Sommaire

Aperçu	284
Introduction	285
Description générale	285
Avant la première utilisation	285
Charge	289
Aspiration et nettoyage des sols durs	292
Aspiration des sols mous et durs	297
Nettoyage de l'aspirateur laveur	303
Nettoyage de l'aspirateur simple	311
Signification des icônes	318
Remplacement	320
Dépannage	321

## Aperçu

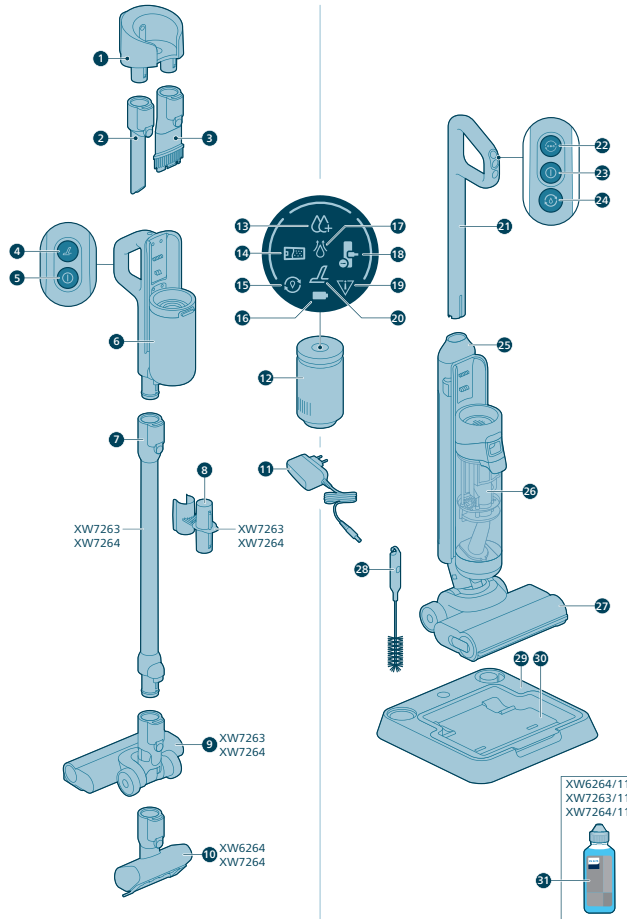

# Introduction

Merci d'avoir acheté ce produit Philips ! Pour bénéficier pleinement de l'assistance Philips, enregistrez votre produit sur le site [www.philips.com/myvacuum9000s](http://www.philips.com/myvacuum9000s).

## Description générale

- 1 Support mural
- 2 Embout plat
- 3 Embout 2 en 1
- 4 Bouton turbo de l'aspirateur à sec
- 5 Bouton marche/arrêt de l'aspirateur à sec
- 6 Poignée et récupérateur de poussière de l'aspirateur à sec
- 7 Tube long
- 8 Rangement des accessoires sur le tube
- 9 Embout de l'aspirateur
- 10 Brosse turbo motorisée
- 11 Adaptateur
- 12 Bloc d'alimentation
- 13 Indicateur de mode humidité intense
- 14 Indicateur de compartiment à poussière plein
- 15 Indicateur AutoClean
- 16 Indicateur de batterie
- 17 Indicateur d'absorption de l'eau
- 18 Indicateur d'embout obstrué
- 19 Indicateur d'erreur
- 20 Indicateur de turbo à sec
- 21 Poignée de l'aspirateur humide
- 22 Bouton de changement de mode d'aspiration
- 23 Bouton marche/arrêt de l'aspirateur humide
- 24 Bouton AutoClean
- 25 Réservoir d'eau propre
- 26 Réservoir d'eau sale
- 27 Brosse AquaSpin
- 28 Brosse nettoyante 2 en 1
- 29 Station de rangement post-nettoyage
- 30 Plateau post-nettoyage
- 31 Détergent

## Avant la première utilisation

### Assemblage de la station de rangement post-nettoyage

Pour pouvoir utiliser la fonction AUTOCLEAN ou ranger et charger l'appareil sur la station de rangement post-nettoyage, vous devez d'abord assembler la station en enclenchant le support de l'appareil dans le socle.

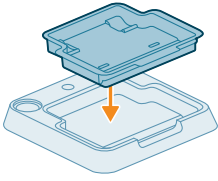

**i** Remarque : assurez-vous que le plateau post-nettoyage est placé sur le socle et que la température de la pièce où l'appareil est rangé, chargé et nettoyé est comprise entre 5 °C et 35 °C.

## Installation du support mural

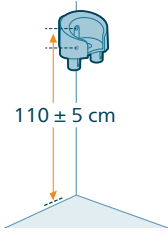

Si vous souhaitez ranger et charger l'aspirateur simple sur le support mural, fixez ce dernier au mur à l'aide des vis fournies. Veillez à installer le support mural 105 à 115 cm au-dessus du sol.

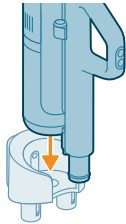

**i** Remarque : il n'est pas possible de ranger l'aspirateur laveur sur le support mural. Vous pouvez seulement y ranger l'aspirateur simple.

**i** Remarque : assurez-vous que la température de la pièce où l'appareil est conservé ou chargé est comprise entre 5 °C et 35 °C.

**⚠** Attention : soyez prudent lorsque vous percez des trous dans le mur pour fixer le support mural, afin d'éviter tout risque d'électrocution.

## Assemblage de l'aspirateur laveur

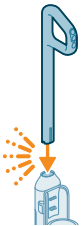

**1** Pour assembler l'appareil, insérez le manche dans le corps de l'appareil (« clic »).

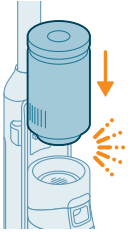

- 2 Insérez le bloc d'alimentation dans le module humide au-dessus du réservoir d'eau sale (« clic »).

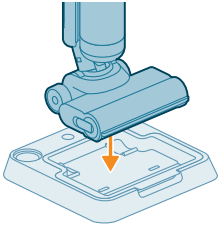

- 3 Pour ranger l'aspirateur laveur, vous pouvez le placer sur la station de rangement post-nettoyage.

## Démontage du manche

Si vous devez à nouveau démonter l'appareil, suivez la procédure ci-dessous :

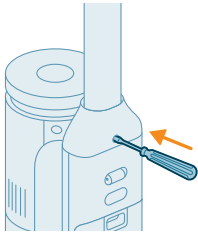

- 1 Insérez une épingle ou un tournevis plat dans le trou situé à l'arrière de l'appareil et tirez le manche vers le haut.



- 2 Tirez le manche hors de l'appareil tout en continuant à pousser le tournevis dans le trou.

**i** Remarque : Veuillez noter qu'une petite quantité résiduelle d'eau propre peut se trouver dans la brosse et les réservoirs. Elle provient des contrôles de qualité effectués en usine. N'ayez crainte, le dispositif est parfaitement propre et peut être utilisé en toute sécurité.

## Installation de l'aspirateur simple

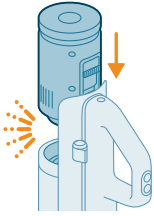

**1** Pour assembler l'aspirateur simple, faites glisser le bloc d'alimentation en position sous le manche (vous devez entendre un « clic »).

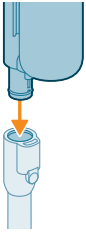

**2** Fixez l'aspirateur à main avec le bac sur le tube (« clic »).

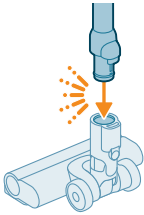

**3** Insérez le tube dans la brosse LED.

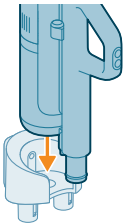

**4** Pour ranger votre aspirateur simple, place-le dans le support mural. Faites glisser le bac dans le support mural pour le fixer solidement.



## Retrait et fixation du bloc d'alimentation

### Retrait et fixation du bloc d'alimentation dans l'aspirateur seul

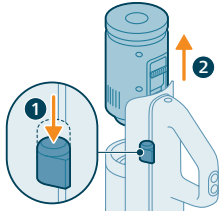

- 1 Appuyez sur le bouton situé sur le côté du manche.
- 2 Tout en maintenant le bouton enfoncé, faites glisser le bloc d'alimentation hors de l'aspirateur.

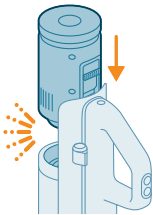

- 3 Pour fixer le bloc d'alimentation, faites-le simplement glisser en position sous le manche (« clic »). Veillez à aligner correctement les connecteurs pour une bonne fixation.

### Retrait et fixation du bloc d'alimentation dans l'aspirateur laveur

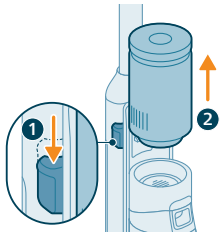

- 1 Appuyez sur le bouton situé sur le côté de l'appareil.
- 2 Tout en maintenant le bouton enfoncé, faites glisser le bloc d'alimentation hors du réservoir d'eau sale.

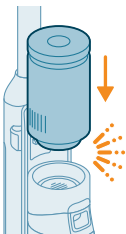

- 3 Pour fixer le bloc d'alimentation, faites-le simplement glisser en position (« clic »). Veillez à aligner correctement les connecteurs pour une bonne fixation.

## Charge

### Chargement de l'aspirateur laveur

L'appareil est équipé d'une batterie Li-Ion 25 V. La charge dure 4 heures.

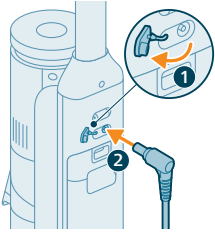

- 1 Pour charger l'appareil, ouvrez le cache situé à l'arrière de l'appareil.
- 2 Insérez la fiche d'alimentation dans la prise située à l'arrière de l'appareil.

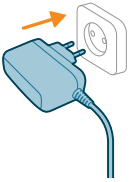

- 3 Branchez l'adaptateur dans la prise secteur.



- 4 L'icône de la batterie et les segments circulaires clignotent à l'écran pour indiquer que l'appareil est en cours de charge.



- 5 Lorsque l'appareil est complètement chargé, l'icône de la batterie et tous les segments circulaires s'allument à l'écran. Après quelques minutes, l'afficheur s'éteint.

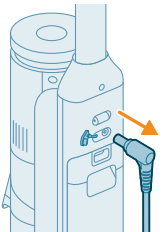

- 6 Retirez la fiche d'alimentation de la prise située à l'arrière de l'appareil avant de l'utiliser pour nettoyer.

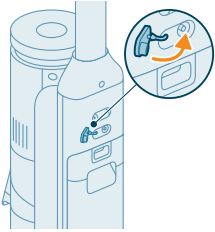

7 Fermez le cache.

**Astuce :** vous pouvez charger l'appareil sur la station de rangement post-nettoyage.

**Astuce :** vous pouvez charger l'appareil séparément à l'endroit qui vous convient le mieux.

## Chargement de l'aspirateur seul

L'appareil est équipé d'une batterie Li-Ion 25 V. La charge dure 4 heures.

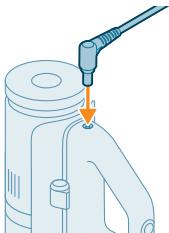

1 Pour charger l'appareil, insérez la fiche d'alimentation dans la prise à l'arrière de l'appareil.

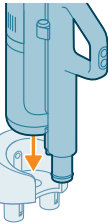

2 Faites glisser l'aspirateur à main avec le bac dans le support mural.

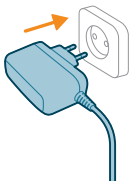

3 Branchez l'adaptateur dans la prise secteur.



4 L'icône de la batterie et les segments circulaires clignotent à l'écran pour indiquer que l'appareil est en cours de charge.



5 Lorsque l'appareil est complètement chargé, l'icône de la batterie et tous les segments circulaires s'allument à l'écran. Après quelques minutes, l'afficheur s'éteint.

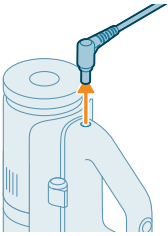

6 Retirez la fiche d'alimentation de la prise située à l'arrière de l'appareil avant de l'utiliser pour nettoyer.

**Astuce :** vous pouvez charger l'appareil lorsqu'il est fixé au support mural.

**Astuce :** vous pouvez charger l'appareil séparément à l'endroit qui vous convient le mieux.

## Aspiration et nettoyage des sols durs

### Utilisation de l'appareil

Les réservoirs d'eau propre et sale sont déjà en place sur l'appareil à la livraison. Vous pouvez utiliser l'appareil pour nettoyer des sols durs.

**i** Remarque : L'appareil permet d'aspirer et de laver en même temps. Il n'est pas nécessaire d'aspirer le sol avant de le laver. L'appareil permet d'aspirer et de laver tous les types de sols durs, à l'exception des sols en bois brut. Vous pouvez tester l'appareil sur une petite surface non visible pour vous assurer que l'appareil convient à votre sol.

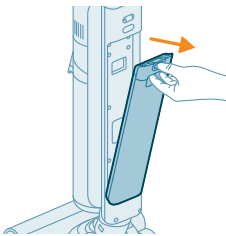

1 Poussez le bouton vers le bas pour déverrouiller le réservoir d'eau propre et le retirer.

- 2 Ouvrez le bouchon sur le réservoir d'eau propre.

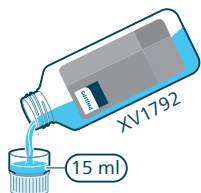
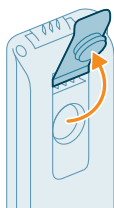

- 3 Versez-y 15 ml de nettoyant pour sols Philips XV1792.

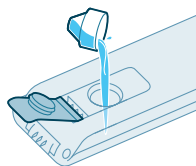

**⚠ Attention : Philips a testé cet appareil avec le nettoyant pour sols Philips XV1792. D'autres détergents peuvent produire une mousse excessive et réduire ainsi les performances de l'appareil et entraîner son dysfonctionnement. Le nettoyant pour sols Philips XV1792 est disponible sur certains marchés. Si vous utilisez un autre nettoyant liquide adapté, versez-en 10 ml maximum dans le réservoir d'eau propre.**

- 4 Remplissez le réservoir d'eau propre avec de l'eau du robinet, froide ou tiède.

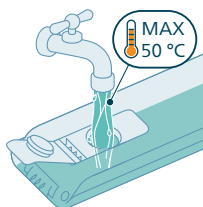

**⚠ Attention : l'eau versée dans le réservoir d'eau propre ne doit pas dépasser 50 °C.**

- 5 Fermez le bouchon étanche du réservoir d'eau.

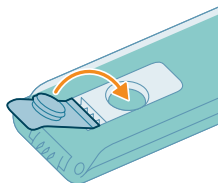

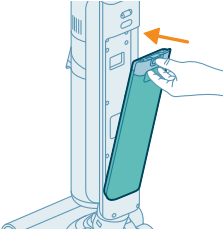

6 Remplacez le réservoir d'eau propre sur l'appareil.

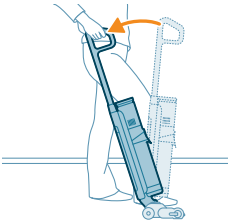

7 Retirez l'appareil de la station de rangement post-nettoyage et posez-le sur le sol. Placez votre pied sur la brosse AquaSpin et tirez le manche vers l'arrière pour la déverrouiller. L'appareil est désormais prêt à être utilisé.

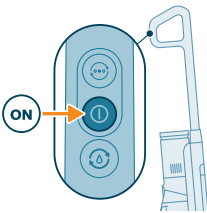

8 Pour allumer l'appareil, appuyez sur le bouton marche/arrêt .

**i** Remarque : L'appareil s'allumera automatiquement en mode humidité normale.

**⚠** Attention : ne laissez pas l'appareil sans surveillance lorsque la brosse AquaSpin est déverrouillée ou lorsque l'appareil est allumé.

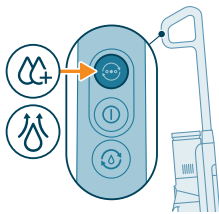



9 Utilisez le bouton de changement de mode  pour commuter entre trois paramètres différents :

- Mode humidité normal (automatiquement au démarrage)
- Mode humidité intense
- Mode absorption de l'eau

Le mode humidité normale est le réglage par défaut lorsque l'aspirateur laveur est allumé. Vous pouvez utiliser ce mode pour un nettoyage humide régulier.

Le mode humidité intense  est destiné au nettoyage des taches très tenaces.

Si'il reste des traces d'humidité sur le sol après le nettoyage, vous pouvez sélectionner le mode absorption de l'eau  pour les essuyer. Nous vous recommandons également de l'utiliser lorsque vous soulevez l'appareil au-dessus d'un seuil de porte, d'un tapis ou de marches.

Si vous sélectionnez le mode absorption de l'eau , l'appareil cesse d'être alimenté en eau et augmente sa puissance d'aspiration pendant 45 secondes afin d'absorber l'eau présente sur le sol.

Lorsque vous avez terminé d'utiliser l'appareil, appuyez sur le bouton marche/arrêt pour l'éteindre. L'appareil passe en mode absorption de l'eau pendant 6 secondes afin d'absorber l'eau restant dans la brosse.

**i** Remarque : l'appareil peut laisser une petite flaque d'eau sur le sol si vous ne le déplacez pas au moment de l'éteindre. Vous pouvez réduire la taille de la flaque d'eau en déplaçant l'appareil lorsque que vous l'éteignez. Si nécessaire, vous pouvez essuyer les dernières gouttes avec un chiffon.

**i** Remarque : Temps d'arrêt différé : Après une pression sur le bouton marche/arrêt, l'appareil fonctionnera pendant 6 secondes avant de s'éteindre complètement. Ce phénomène est normal. Les 6 secondes supplémentaires sont nécessaires pour absorber le restant d'eau dans la brosse et sur le sol.

## Fonction pause de l'aspirateur laveur

L'appareil a une fonction pause.

En cours d'utilisation, si le manche est poussé vers l'avant et verrouillé en position verticale, l'appareil passe en mode veille et se met en pause pendant 15 secondes.



Pour reprendre le nettoyage, placez votre pied sur la brosse AquaSpin et tirez le manche en arrière dans les 15 secondes. L'appareil reprendra automatiquement le nettoyage.

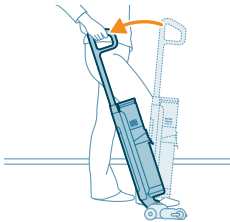



**i** Remarque : L'appareil s'éteindra automatiquement en l'absence d'activité après 15 secondes d'activation de la fonction pause. Pour redémarrer l'appareil après l'arrêt automatique, appuyez simplement sur le bouton marche/arrêt.

## Système de protection active

- Cet appareil est équipé d'un système de protection active. Ce système de protection active a été conçu pour détecter les objets étrangers (autres que la saleté ou les liquides) qui sont aspirés sur le sol.
- Lorsque le système est activé, l'appareil s'éteint et l'icône d'erreur de brosse obstruée commence à clignoter sur l'afficheur (voir les icônes d'affichage et leur signification). Le système de protection active peut également se déclencher lorsque la brosse en microfibre est trop humide, ou lorsque vous passez l'appareil sur une moquette ou un tapis, ou sur un plancher qui n'est pas correctement fixé.

## Conseils et autres informations importantes

- Il n'est pas nécessaire d'aspirer le sol avant de le laver, car l'aspirateur laveur nettoie activement votre sol dur en l'humidifiant afin d'éliminer tous les types de saleté, y compris les liquides et les taches. Sur les tapis et les moquettes, utilisez l'aspirateur simple.
- Si vos sols durs n'ont pas besoin d'être nettoyés, il vous suffit d'utiliser l'aspirateur simple. Il est équipé de LED et de la technologie PowerCyclone 12 pour une élimination précise et puissante de la saleté.

- Vous pouvez passer l'appareil à la même vitesse qu'un aspirateur. Pour éliminer les taches difficiles, appuyez sur le bouton de sélection du mode de nettoyage pour activer le mode humidité intense  et passez l'appareil lentement sur les taches.
- l'appareil peut laisser une petite flaque d'eau sur le sol si vous ne le déplacez pas au moment de l'éteindre. Vous pouvez réduire la taille de la flaque d'eau en déplaçant l'appareil lorsque que vous l'éteignez. Si nécessaire, vous pouvez essuyer les dernières gouttes avec un chiffon.
- Il est recommandé d'activer le mode absorption de l'eau  lorsque vous soulevez l'appareil au-dessus d'un seuil de porte, d'un tapis ou de marches pendant le nettoyage. Cela empêche l'eau sale de s'écouler de la brosse AquaSpin.
- Lorsque vous passez l'appareil, nous vous recommandons de tendre votre bras afin de limiter les tensions musculaires inutiles. Dans cette position, qui est la plus confortable, vous contrôlerez mieux l'appareil lors du nettoyage.

**i** Remarque : En mode absorption de l'eau , l'appareil cesse d'être alimenté en eau et augmente sa puissance d'aspiration. Après 45 secondes, si vous ne faites rien, l'appareil repasse automatiquement en mode humidité normale .

**i** Remarque : Veuillez noter qu'une petite quantité résiduelle d'eau propre peut se trouver dans la brosse et les réservoirs. Elle provient des contrôles de qualité effectués en usine. N'ayez crainte, le dispositif est parfaitement propre et peut être utilisé en toute sécurité.

### Restrictions d'utilisation

- L'aspirateur laveur permet d'aspirer et de laver tous les types de sols durs, à l'exception des sols en bois brut.
- Il est destiné au nettoyage automatique des sols durs. Suivez toujours les instructions de nettoyage de votre sol dur lorsque vous utilisez cet appareil.
- Si vous voulez ajouter un autre nettoyant liquide que le nettoyant pour sols Philips XV1792 dans l'eau du réservoir d'eau propre, veillez à utiliser un nettoyant liquide peu ou non moussant qui peut être dilué dans l'eau comme le nettoyant pour sols Philips XV1792.
- La capacité du réservoir d'eau propre étant de 450 ml, vous ne devez verser que quelques gouttes (15 ml maximum) de nettoyant liquide pour sols dans l'eau.
- Si vous utilisez l'aspirateur laveur sur des sols en linoléum, faites-le uniquement sur des revêtements correctement fixés afin que la brosse AquaSpin ne les aspire pas.
- N'utilisez pas l'aspirateur laveur pour nettoyer des moquettes.
- Si vous passez l'appareil sur une moquette ou un tapis alors qu'il est éteint, des gouttes d'eau sale pourraient couler sur votre tapis ou votre moquette.
- Ne passez pas l'appareil sur les grilles des convecteurs de sol. Comme l'appareil ne peut pas aspirer l'eau qui sort de la brosse lorsque vous le passez sur la grille, l'eau s'écoulera dans la fosse du convecteur.
- Lors du nettoyage, ne soulevez pas la brosse AquaSpin du sol ou déplacez-la latéralement. Ne faites pas de virages serrés, car cela laisse des traces d'eau. Déplacez-le uniquement vers l'avant et vers l'arrière.



**i** Remarque : L'autonomie dépend du niveau de puissance utilisé pendant le nettoyage.

## Aspiration des sols mous et durs

### Utilisation de l'aspirateur simple



- 1 Pour aspirer des sols mous ou durs, faire glisser le bloc d'alimentation en position dans l'aspirateur à main (« clic »).

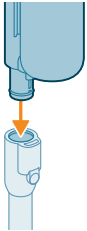

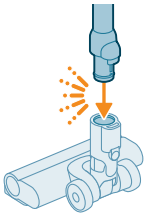

- 2 Fixez le tube à l'aspirateur à main (« clic »).

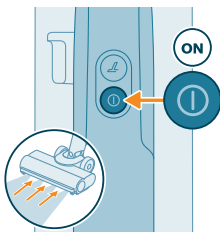

- 3 Insérez l'autre extrémité du tube dans la brosse LED (« clic »).

**⚠ Attention : Assurez-vous que le porte-filtre est inséré dans le bac à poussière avant de continuer le nettoyage.**



- 4 Pour allumer l'appareil, appuyez sur le bouton marche/arrêt .

**i** Le mode d'aspiration normal est le réglage par défaut lorsque l'aspirateur seul ou l'aspirateur à main seul est allumé.

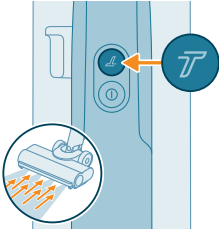

5 Utilisez le bouton Turbo (T) pour passer à une puissance d'aspiration plus élevée.

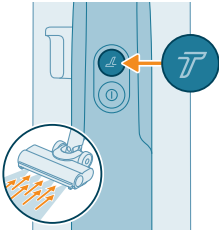

6 Appuyez de nouveau sur le bouton (T) pour revenir au réglage de puissance normal.



**💡 Astuce :** les LED de la brosse facilitent le repérage de la saleté sur le sol. Le tube et la brosse LED vous permettent d'atteindre le dessous des meubles bas sans avoir à tordre l'appareil.



**⚠ Attention :** ne regardez pas directement les LED de la brosse ou ne dirigez pas la lumière des LED vers les yeux d'une personne. L'éclairage LED est très puissant.

## Utilisation du tube

Vous pouvez fixer le tube sur l'aspirateur à main et l'utiliser sans brosse pour aspirer les espaces étroits entre ou derrière les meubles avec l'extrémité du tube.

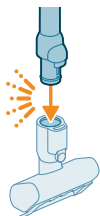
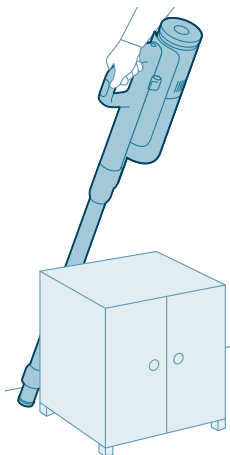

💡 Astuce : vous pouvez également fixer le tube à la mini-brosse Turbo.



💡 Astuce : vous pouvez également fixer le suceur plat au tube.



💡 Astuce : vous pouvez également ajouter l'outil de combinaison au tube.

## Utilisation de l'aspirateur à main



Sans la brosse et le tube, vous pouvez utiliser l'aspirateur à main pour nettoyer les petites taches de poussière et de saleté (miettes de pain, par exemple) ou pour aspirer les escaliers et les étagères.

**⚠ Avertissement : n'aspirez jamais d'eau ni d'autres liquides.**

## Utilisation de la brosse LED

Vous pouvez utiliser la brosse LED pour nettoyer des surfaces telles que les marches d'un escalier, pour aspirer la saleté dans les coins ou sur des rebords étroits, ou pour nettoyer les petites taches de poussière et de saleté, comme les miettes de pain.

**1** Insérez la brosse LED dans le tube ou l'aspirateur à main.

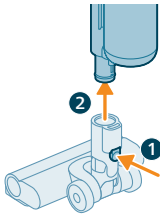
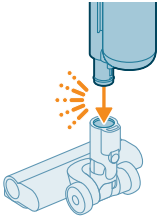

**2** Pour détacher la brosse LED, appuyez sur le bouton de déverrouillage (1) et tirez le tube ou l'aspirateur à main de la brosse (2).

**⚠ Avertissement : n'aspirez jamais d'eau ni d'autres liquides.**

**i Remarque : vous pouvez également ajouter l'outil de combinaison au tube.**

## Utilisation de la mini-brosse Turbo

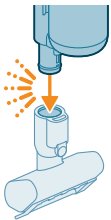

**1** Insérez le tube de l'aspirateur à main dans la mini-brosse Turbo.

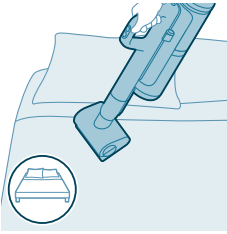

2 Vous pouvez utiliser la mini-brosse Turbo pour un nettoyage standard, par exemple des zones molles comme les lits et les canapés. Vous pouvez ajuster la puissance en fonction de vos besoins de nettoyage.

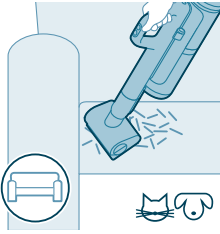

3 Vous pouvez utiliser la mini-brosse Turbo pour un nettoyage plus approfondi, par exemple pour aspirer les poils d'animaux ou pour nettoyer de petites taches de saleté, comme des miettes de pain. Vous pouvez ajuster la puissance en fonction de vos besoins de nettoyage.

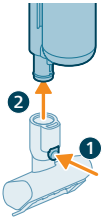

4 Pour détacher la mini-brosse Turbo, appuyez sur le bouton de déverrouillage (1) et tirez l'aspirateur à main de la mini-brosse Turbo (2).



**⚠ Avertissement : n'aspirez jamais d'eau ni d'autres liquides.**

## Utilisation du suceur plat

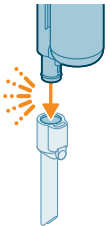

1 Insérez le tube ou l'aspirateur à main dans le suceur plat.

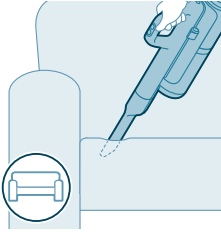

2 Vous pouvez utiliser le suceur plat pour nettoyer les recoins et les endroits difficiles d'accès. Vous pouvez ajuster la puissance en fonction de vos besoins de nettoyage.

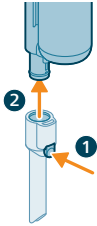

3 Pour détacher le suceur plat, appuyez sur le bouton de déverrouillage (1) et tirez le tube ou l'aspirateur à main du suceur plat (2).

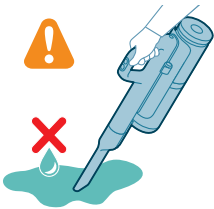

**⚠ Avertissement : n'aspirez jamais d'eau ni d'autres liquides.**

## Utilisation de l'outil de combinaison



1 Pour fixer l'outil de combinaison, insérez le tube ou l'aspirateur à main dans l'outil de combinaison.

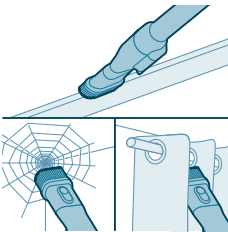

2 L'outil de combinaison est conçu pour nettoyer les châssis de fenêtres, les rideaux ou les toiles d'araignée, grâce à une brosse et des paramètres d'éclairage personnalisables.

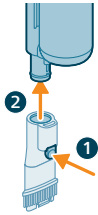

- 3 Pour détacher l'outil de combinaison, appuyez sur le bouton de déverrouillage (1) et tirez le tube ou l'aspirateur à main de l'outil de combinaison (2).

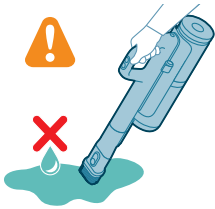

**⚠ Avertissement : n'aspirez jamais d'eau ni d'autres liquides.**

## Nettoyage de l'aspirateur laveur

### AUTOCLEAN après chaque utilisation

Pour éviter les odeurs et les dépôts de calcaire, utilisez la fonction AUTOCLEAN après chaque utilisation. Le mode AUTOCLEAN vous permet de nettoyer tout votre appareil en 4 minutes environ.

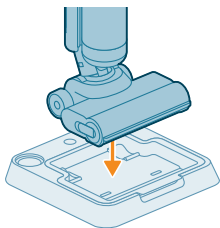

- 1 Placez l'aspirateur laveur sur la station de rangement post-nettoyage.

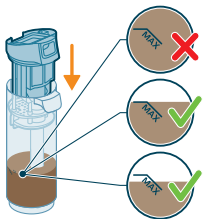

**i** Remarque : si le niveau d'eau sale se situe sous le niveau AUTOCLEAN, il n'est pas nécessaire de vider le réservoir avant de lancer le programme AUTOCLEAN. Vous pouvez sauter les étapes suivantes et passer à l'étape 6.

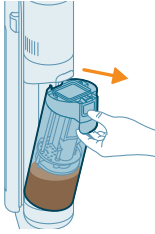

2 Appuyez sur le bouton pour déverrouiller le réservoir d'eau sale et le retirer.

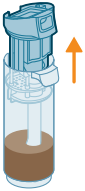

3 Retirez le filtre humide du réservoir d'eau sale.

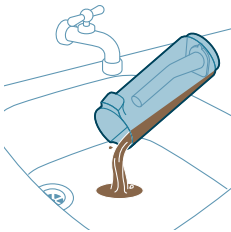

4 Versez l'eau du réservoir d'eau sale dans l'évier.

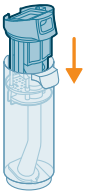

5 Remplacez le filtre humide dans le réservoir d'eau sale.

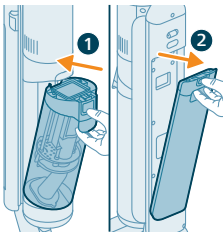

6 Remplacez le réservoir d'eau sale dans l'appareil et retirez le réservoir d'eau propre.



7 Retirez le capuchon du réservoir d'eau propre.

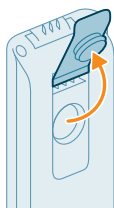

8 Versez le reste de détergent liquide du réservoir d'eau propre dans l'évier.

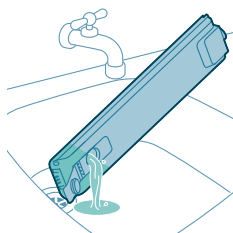

9 Remplissez le réservoir d'eau propre avec de l'eau du robinet, froide ou tiède, au moins jusqu'à l'indication AUTOCLEAN.

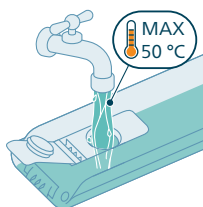

**⚠ Attention : l'eau versée dans le réservoir d'eau propre ne doit pas dépasser 50 °C.**

**⚠ Attention : n'utilisez pas de détergent pour le programme AUTOCLEAN, car il pourrait produire trop de mousse.**

10 Fermez le réservoir d'eau avec le bouchon étanche.

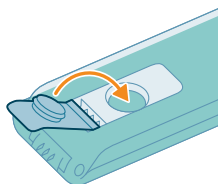

11 Remplacez le réservoir d'eau propre sur l'appareil.

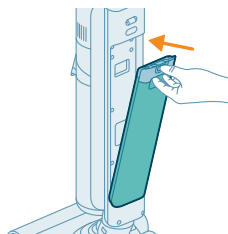

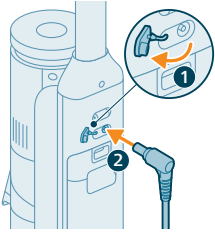

**12** Chargez l'appareil. Insérez la fiche d'alimentation dans la prise située à l'arrière de l'appareil. Puis, branchez l'adaptateur sur la prise secteur.

**i** Remarque : Il est nécessaire de connecter le chargeur pour lancer la fonction AUTOCLEAN.



**13** Pour lancer AUTOCLEAN, appuyez sur le bouton Auto-Clean. Assurez-vous que le chargeur est connecté avant de démarrer Autoclean.

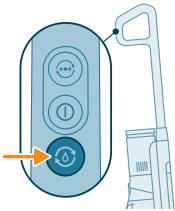

**14** L'appareil effectue le cycle AUTOCLEAN.

**i** Remarque : le cycle AUTOCLEAN dure environ 4 minutes. Pour de meilleurs résultats, laissez l'appareil effectuer le cycle AUTOCLEAN jusqu'au bout. Vous pouvez le mettre en pause ou l'annuler à tout moment.

**i** Remarque : si vous annulez le programme AUTOCLEAN, l'appareil aspire l'eau restante dans le plateau post-nettoyage pendant environ 10 secondes.

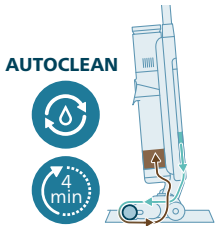

**15** Une fois le cycle AUTOCLEAN terminé, appuyez sur le bouton pour déverrouiller le réservoir d'eau sale et le retirer.

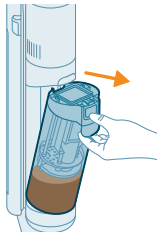

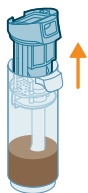

16 Retirez le filtre humide du réservoir d'eau sale.

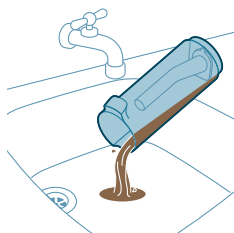

17 Versez l'eau du réservoir d'eau sale dans l'évier.



18 Nettoyez le réservoir d'eau sale sous l'eau du robinet.

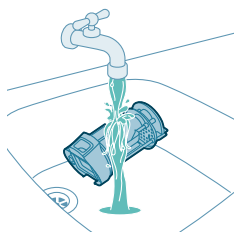

19 Nettoyez le filtre humide sous l'eau du robinet.

**i** Remarque : Retirez le filtre plissé avant de laver le filtre humide sous le robinet.

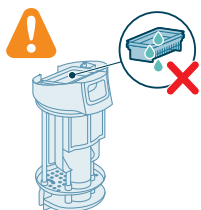

**⚠** Avertissement : Le filtre plissé ne peut pas être lavé. Si vous devez le nettoyer, tapez-le doucement contre votre poubelle pour libérer les saletés qui y sont coincées.

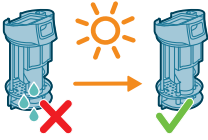

20 Laissez le filtre humide sécher.

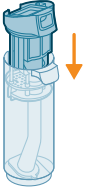

21 Remplacez le filtre humide dans le réservoir d'eau sale.

**i** Remarque : Assurez-vous que le filtre plissé est bien en place.

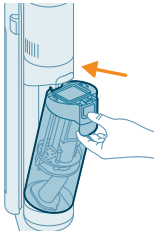

22 Remplacez le réservoir d'eau sale sur l'appareil.

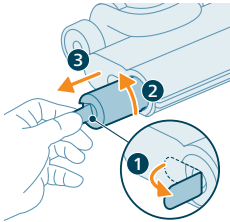

23 Pour retirer la brosse, tirez le levier par le côté (1) et tournez dans le sens inverse des aiguilles d'une montre (2). Retirez la brosse de la brosse AquaSpin (3).

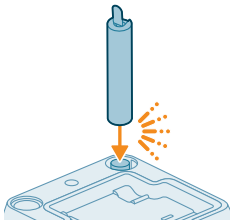

24 Pour permettre à la brosse de sécher, placez l'extrémité de la brosse sur le support prévu à cet effet sur la station de rangement post-nettoyage.

**i** Remarque : le séchage dure environ 24 heures.

## Nettoyage du plateau post-nettoyage

Si le plateau post-nettoyage est sale, vous pouvez le nettoyer en suivant les étapes ci-dessous.

- 1 Retirez le plateau post-nettoyage de la station.

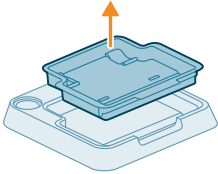

- 2 Rincez le plateau post-nettoyage sous l'eau du robinet et laissez-le sécher avant de le remettre en place sur la station de rangement post-nettoyage.

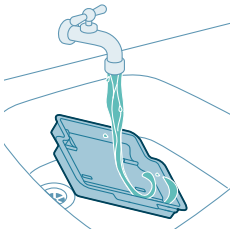

- 3 Veillez à toujours remettre le plateau post-nettoyage sur la station de rangement. Il est essentiel au bon fonctionnement du programme AUTOCLEAN.

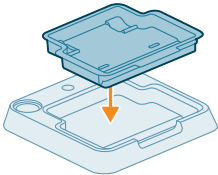

## Nettoyage de la brosse AquaSpin

- 1 Pour retirer la brosse, tirez le levier par le côté (1) et tournez dans le sens inverse des aiguilles d'une montre (2). Retirez la brosse de la brosse AquaSpin (3).

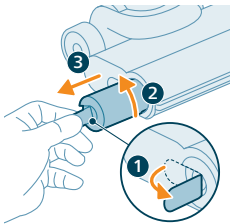

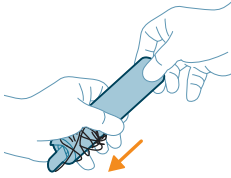

- 2 Vous pouvez retirer les cheveux ou les fils de la brosse en microfibre en faisant glisser une main de haut en bas sur celle-ci.

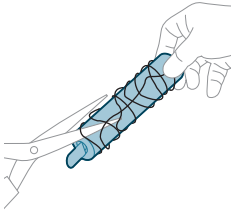

 Astuce : vous pouvez également utiliser une paire de ciseaux pour couper les cheveux et fils qui se sont enroulés autour de la brosse en microfibre.

## Retrait des obstructions du corps de l'appareil

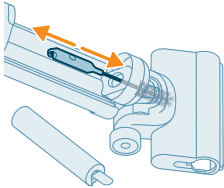

En cas d'obstruction dans l'appareil, commencez par éteindre celui-ci, puis retirez le réservoir d'eau sale. Puis, retirez l'obstruction en déplaçant la brosse de nettoyage de haut en bas dans le conduit d'aspiration du corps de l'appareil.

## Retrait des obstructions de la brosse AquaSpin

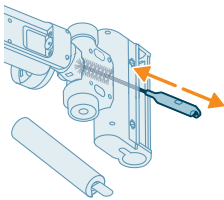

En cas d'obstruction de la brosse AquaSpin, retirez la brosse de la brosse. Puis, déplacez la brosse de nettoyage de haut en bas dans le conduit d'aspiration de la brosse AquaSpin.

# Nettoyage de l'aspirateur simple

## Vidage du bac à poussière

### Entretien du système de gestion des poussières

Videz le bac à poussière après chaque utilisation ou lorsque la poussière atteint le niveau MAX.

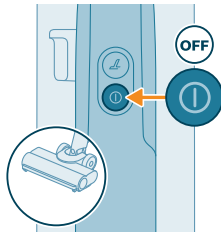
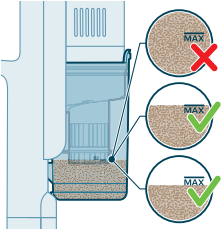

1 Éteignez l'appareil.

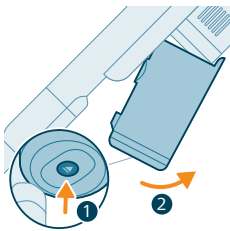

2 Tenez l'appareil incliné de 45 degrés comme dans l'illustration. Retirez le bac à poussière en appuyant sur le bouton de déverrouillage. Le bouton de déverrouillage se trouve au bas du bac à poussière.

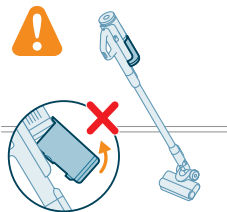

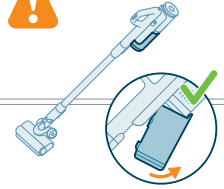
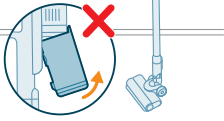

**i** Remarque : Retirez le bac à poussière tout en maintenant l'appareil en position verticale.

3 Tenez la poignée noire. Soulevez le cyclone pour l'extraire du bac à poussière.

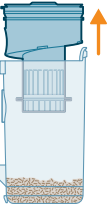

4 Videz le bac à poussière en le tenant au-dessus de la poubelle.

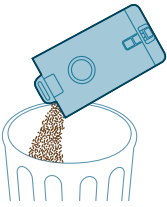

5 Retirez les restes de poussière du cyclone en le tapant doucement contre la poubelle.

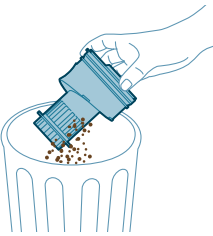



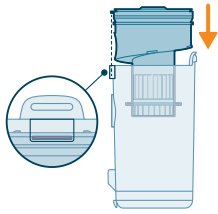

- 6 Remplacez le cyclone dans le bac à poussière. Assurez-vous que les deux pièces sont alignées.

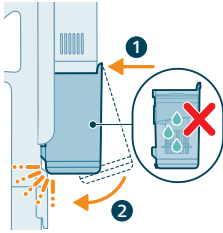

- 7 Remplacez le bac réassemblé. Alignez d'abord le côté filtre du bac avant de raccrocher celui-ci.

## Entretien périodique intermittent

### Entretien du système de gestion des poussières

Nettoyez le filtre au moins une fois par mois.

- 1 Tournez le filtre dans le sens inverse des aiguilles d'une montre pour le retirer du bac à poussière.

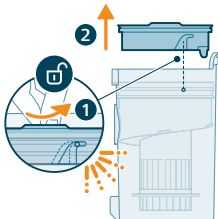

- 2 Retirez le filtre en mousse lavable de son boîtier en plastique.

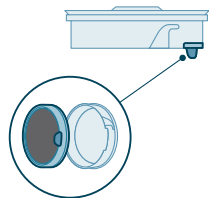

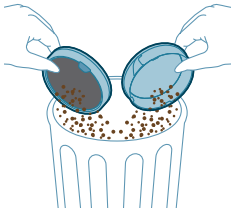

3 Tapotez sur le filtre en mousse et sur son boîtier au-dessus d'une poubelle.

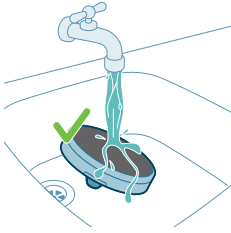

4 Rincez le filtre en mousse et essorez-le jusqu'à ce que l'eau qui s'en écoule soit propre.

**i** Remarque : pour un nettoyage optimal, faites couler l'eau sur le filtre avec son ergot orienté vers le bas, afin d'éliminer la poussière profondément ancrée.

**i** Remarque : Si vous utilisez l'appareil régulièrement, assurez-vous de laver le filtre au moins une fois par mois.

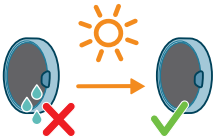

5 Laissez le filtre nettoyé sécher 24 heures avant de remplacer le filtre en mousse dans son boîtier.

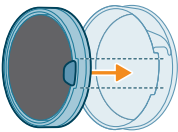

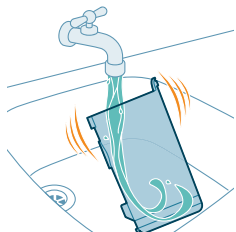

6 Pour un entretien approfondi, nettoyez le bac à poussière et le cyclone sous le robinet ou dans l'eau chaude savonneuse.



7 Séchez le bac à poussière nettoyé et les pièces pertinentes.

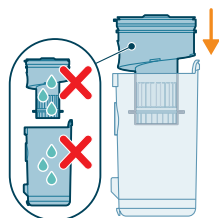

**⚠ Attention : Séchez bien tous les éléments avant de les réassembler.**

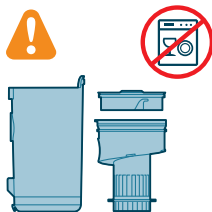

**i Remarque :** Tous les éléments ne peuvent pas être nettoyés au lave-vaisselle.

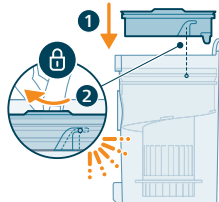

8 Réassemblez le filtre et le bac à poussière. Tournez le filtre dans le sens des aiguilles d'une montre pour le fixer.

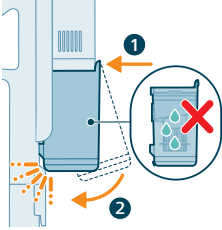

- 9 Remplacez le bac réassemblé. Alinez d'abord le côté filtre du bac avant de raccrocher celui-ci.

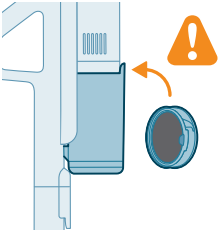

**i** Remarque : Après l'entretien, assurez-vous toujours que le filtre est bien monté dans l'appareil avant d'utiliser celui-ci.

## Entretien de l'embout intelligent PrecisionPower

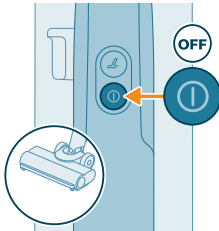

- 1 Éteignez toujours l'appareil avant de nettoyer la brosse rotative de l'embout.

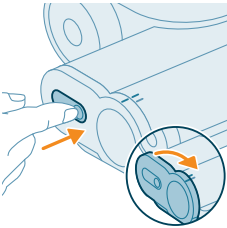

- 2 Pour accéder à la brosse rotative, localisez le bouton situé sur le côté de l'embout. Appuyez dessus et tournez pour ouvrir.

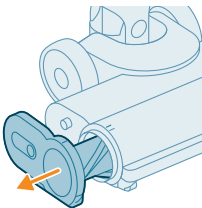

- 3 Retirez simplement la brosse rotative et le capuchon latéral de l'embout.

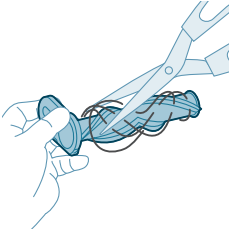

- 4 Retirez délicatement les cheveux emmêlés autour de la brosse rotative. Aidez-vous d'une paire de ciseaux pour éliminer la saouillure.

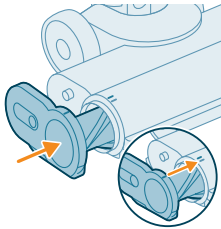

- 5 Lors du remontage, vérifiez le bon alignement de la brosse rotative.

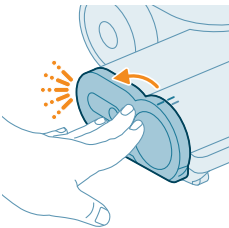

- 6 Engagez la brosse rotative dans l'embout jusqu'à ce que vous entendiez un « clic » indiquant son verrouillage.

## Entretien de la mini-brosse Turbo

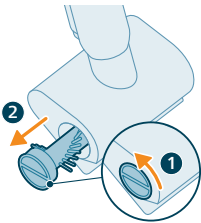

- 1 Tournez la brosse dans le sens inverse des aiguilles d'une montre pour la libérer. Retirez la brosse une fois qu'elle est déverrouillée.

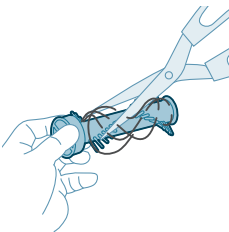

- 2 Utilisez vos mains ou une paire de ciseaux pour retirer les impuretés de la brosse.

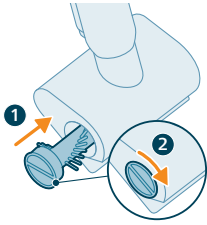







- 3 Faites glisser la brosse en position et tournez-la dans le sens des aiguilles d'une montre pour la verrouiller.

## Signification des icônes

### Codes d'erreur

Code d'erreur	Cause	Solution
	Il s'agit d'une erreur système.	<p>Une icône rouge indique qu'une erreur système s'est produite sur votre aspirateur Philips AquaTrio série 7000.</p> <p>Pour résoudre ce problème, veuillez essayer l'une des deux options suivantes :</p> <ol style="list-style-type: none"> <li>1. Retirez le bloc d'alimentation de l'appareil et réinsérez-le. Puis, essayez de redémarrer l'appareil.</li> <li>2. Débranchez l'aspirateur à main du tube et appuyez sur le bouton marche/arrêt de l'aspirateur à main. Si l'icône rouge est toujours présente, veuillez contacter le Service Consommateurs.</li> </ol> <p>Si l'appareil ne fonctionne toujours pas alors que l'icône rouge n'est plus présente, il se peut qu'il y ait un problème de communication avec le tube ou l'embout. Veuillez contacter le Service Consommateurs Philips.</p>
	La température est trop basse.	<p>Le clignotement des icônes de batterie et d'erreur rouge ensemble signifie que la température ambiante est trop basse ou trop élevée.</p> <p>Assurez-vous que la température de la pièce où l'appareil est utilisé, rangé ou chargé est supérieure à 5 °C.</p>

Code d'erreur	Cause	Solution
	<p>La température est trop élevée.</p>	<p>Le clignotement des icônes de batterie et d'erreur rouge ensemble signifie que la température ambiante est trop basse ou trop élevée.</p> <p>Assurez-vous que la température de la pièce où l'appareil est utilisé, rangé ou chargé est inférieure à 35 °C. N'exposez pas l'appareil aux rayons directs du soleil ou à des températures élevées (poêles chaudes, fours à micro-ondes ou plaques à induction). Les batteries peuvent exploser en cas de surchauffe.</p>
	<p>L'icône rouge clignotante signifie que les orifices d'entrée d'air sont obstrués.</p> <p>Les orifices d'entrée d'air sont obstrués.</p>	<p>Vérifiez si les orifices d'entrée d'air sont obstrués et débouchez-les le cas échéant. Si cela ne résout pas le problème, vérifiez que l'intégralité du passage d'air n'est pas obstrué et débouchez-le le cas échéant. Il s'agit de la brosse, du tube et du filtre humide de l'aspirateur laveur. Pour l'aspirateur simple, il s'agit de la brosse, du tube, du bac à poussière et du filtre en mousse.</p>
	<p>Le réservoir d'eau sale est plein.</p>	<p>Déverrouillez le réservoir d'eau sale et enlevez-le. Retirez le filtre humide du réservoir d'eau sale et mettez-le de côté. Versez l'eau du réservoir d'eau sale dans l'évier.</p>
	<p>La brosse AquaSpin est bloquée. Il s'agit d'un dispositif d'arrêt de sécurité qui se déclenche si quelque chose est coincé dans la brosse (un câble d'alimentation ou un jouet, par exemple).</p>	<p>Vérifiez que les brosses, les roulements, les pièces du moteur et les capuchons ne contiennent pas de cheveux ou d'autres obstructions et retirez-les le cas échéant. S'il n'y a pas d'obstruction, le fait d'éteindre et de rallumer l'appareil peut résoudre le problème.</p>
<p>L'appareil doit être débranché avant utilisation.</p>	<p>Débranchez l'appareil avant utilisation. Sinon, il ne s'allumera pas. Branchez l'appareil pendant la charge et le programme AutoClean uniquement.</p>	

Code d'erreur	Cause	Solution
	Le chargeur branché n'est pas le bon.	<p>Le clignotement des icônes de batterie et d'erreur AMBRE ensemble signifie qu'il y a une erreur de chargement.</p> <ol style="list-style-type: none"> <li>1. Le chargeur branché n'est pas le bon : Utilisez exclusivement l'adaptateur d'origine pour charger l'appareil.</li> <li>2. La broche de charge n'est pas insérée correctement/complètement : Retirez la broche de charge et réinsérez-la dans l'appareil.</li> <li>3. Le bloc d'alimentation n'a pas été inséré correctement : retirez et réinsérez le bloc d'alimentation jusqu'à ce que vous entendiez un « clic », et branchez le chargeur correct</li> </ol>
	Le chargeur n'est pas branché.	<p>icône AutoClean + clignotement rapide de l'icône de batterie (blanc)</p> <p>Le chargeur doit être branché pour que le programme AutoClean fonctionne.</p> <p>Assurez-vous que l'appareil est correctement placé sur la station de rangement post-nettoyage. Branchez le chargeur.</p>
	La batterie n'est pas suffisamment chargée.	<p>icône AutoClean + clignotement rapide de l'icône de batterie (rouge)</p> <p>Si cette icône s'affiche alors que le chargeur est branché, la batterie n'est pas suffisamment chargée pour exécuter le programme Auto-Clean.</p> <p>Si le chargeur est branché, attendez jusqu'à 30 minutes pour que la batterie se charge. Appuyez ensuite sur le bouton Auto-clean pour lancer le programme.</p>

## Remplacement

Pour acheter des accessoires ou des pièces de rechange, consultez le site Web [www.philips.com/parts-and-accessories](http://www.philips.com/parts-and-accessories) ou rendez-vous chez votre revendeur Philips. Vous pouvez également contacter le Service Consommateurs Philips de votre pays.

Pièces de rechange et références :



Filtre sec XV1771/10



Filtre humide XV1770/10

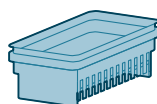

Brosse nettoyante XV1773/10

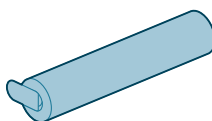

**i** Remarque : Pour des performances optimales, remplacez le filtre et la brosse en microfibre tous les 6 mois.

## Dépannage

Cette rubrique récapitule les problèmes les plus courants que vous pouvez rencontrer avec l'appareil. Si vous ne parvenez pas à résoudre le problème à l'aide des informations ci-dessous, rendez-vous sur le site [www.philips.com/support](http://www.philips.com/support) et consultez la liste de questions fréquemment posées ou contactez le Service Consommateurs Philips de votre pays.

## Utilisation de l'aspirateur laveur

Problème	Cause possible	Solution
L'appareil ne fonctionne pas lorsque j'appuie sur le bouton marche/arrêt  .	Le bloc d'alimentation n'est pas branché.	Connectez le bloc d'alimentation à l'aspirateur laveur.
	La batterie est déchargée.	Pour charger la batterie, branchez l'aspirateur laveur sur le chargeur (voir « Charge »).

Problème	Cause possible	Solution
	Vous n'avez pas retiré l'appareil de la station de rangement post-nettoyage.	Retirez l'aspirateur laveur de la station de rangement post-nettoyage avant de l'allumer.
	Vous avez appuyé sur le bouton marche/arrêt  plusieurs fois.	Patiencez quelques secondes, puis appuyez sur le bouton marche/arrêt  une nouvelle fois. Patientez quelques secondes avant de réessayer.
	Vous n'avez pas correctement branché le manche de l'aspirateur laveur sur l'appareil.	Placez la partie basse de l'appareil sur la station de rangement post-nettoyage. Connectez ensuite le manche et appuyez fermement jusqu'à ce que vous entendiez un clic.
	L'appareil est obstrué.	Éteignez l'appareil et retirez la batterie ou l'aspirateur laveur. Repérez l'obstruction et retirez-la. Puis, redémarrez l'appareil. Si vous ne trouvez pas la cause de l'obstruction, redémarrez l'appareil. Cela pourrait suffire à résoudre le problème. Vérifiez si les orifices d'entrée d'air sont obstrués et nettoyez-les le cas échéant.
	La brosse en microfibre est bloquée.	Retirez la brosse en microfibre et remettez-la en place.
L'appareil a cessé de fonctionner.	Vous avez appuyé accidentellement sur le bouton marche/arrêt  avec votre main.	Allumez l'appareil en appuyant sur le bouton marche/arrêt  .
	Le réservoir d'eau sale est peut-être plein. Dans ce cas, une icône apparaît sur l'afficheur (voir « Signification des icônes »).	Videz le réservoir d'eau sale.
Le sol est moins humide que d'habitude.	Les orifices d'éjection de l'eau sont obstrués.	Retirez la brosse en microfibre, remplissez d'eau le réservoir d'eau propre et allumez l'appareil. Faites de petits mouvements d'avant en arrière sur la même position pendant environ 15 secondes. Vous devriez voir quatre bandes humides sur le sol. Si ce n'est pas le cas ou si une ou plusieurs bandes humides ne sont formées que de quelques gouttelettes, les orifices d'éjection de l'eau sont partiellement ou totalement obstrués. Vous pouvez essayer de déboucher avec soin les orifices à l'aide d'une aiguille.
Un côté du sol sous la brosse est moins humide que l'autre.	Les orifices d'éjection de l'eau sont obstrués.	Retirez la brosse en microfibre, remplissez d'eau le réservoir d'eau propre et allumez l'appareil. Faites de petits mouvements

Problème	Cause possible	Solution
		d'avant en arrière sur la même position pendant environ 15 secondes. Vous devriez voir quatre bandes humides sur le sol. Si ce n'est pas le cas ou si une ou plusieurs bandes humides ne sont formées que de quelques gouttelettes, les orifices d'éjection de l'eau sont partiellement ou totalement obstrués. Vous pouvez essayer de déboucher avec soin les orifices à l'aide d'une aiguille.
Le sol est sec.	Le réservoir d'eau propre est vide.	Remplissez le réservoir d'eau propre.
		Si vous avez essayé les solutions ci-dessus et que le sol reste sec, confiez votre appareil à un Centre Service Agréé Philips ou contactez le Service Consommateurs Philips.
Il y a plus d'eau sur le sol ou dans le plateau post-nettoyage que d'habitude.	Le canal d'arrivée d'eau du module nettoyant et/ou de la brosse AquaSpin est pollué ou obstrué.	Utilisez la brosette de nettoyage pour nettoyer le canal d'arrivée d'eau du module nettoyant et/ou de la brosse AquaSpin.
	Le réservoir d'eau sale est mal inséré.	Remplacez correctement le réservoir d'eau sale sur l'appareil. Il est correctement installé lorsque vous entendez un « clic ».
L'appareil laisse des traces d'eau par sol.	Vous avez déplacé l'appareil latéralement.	Afin d'éviter les traces d'eau sur le sol, essayez de faire des virages moins serrés avec votre AquaTrio série 7000 et évitez de déplacer l'appareil latéralement. Vous pouvez activer le mode absorption de l'eau  en appuyant sur le bouton de sélection du mode de nettoyage. Toute l'eau présente sur votre sol sera absorbée.
	Vous avez fait des virages serrés avec l'appareil.	Afin d'éviter les traces d'eau sur le sol, essayez de faire des virages moins serrés avec votre AquaTrio série 7000 et évitez de déplacer l'appareil latéralement. Vous pouvez activer le mode absorption de l'eau  en appuyant sur le bouton de sélection du mode de nettoyage. Toute l'eau présente sur votre sol sera absorbée.
	Vous avez soulevé l'appareil au-dessus d'un seuil de porte, d'un tapis ou de marches.	Veillez à ce que la brosse en microfibre reste en contact avec le sol. Assurez-vous que le mode absorption de l'eau  est activé avant de soulever l'appareil au-dessus d'un seuil de porte, d'un tapis ou de marches afin d'éviter les traces d'eau sur le sol ou les éclaboussures de la brosse AquaSpin.



Problème	Cause possible	Solution
	Vous avez soulevé l'appareil du sol tout de suite après l'avoir éteint.	Activez le mode absorption de l'eau  pour absorber les résidus d'eau. Déplacez l'appareil en avant et en arrière à plusieurs reprises avec le mode absorption de l'eau  activé avant de l'éteindre. Si vous éteignez l'appareil et le soulevez immédiatement après, l'eau présente entre les brosses laisse une trace d'eau sur le sol.
	Les roulettes sont bloquées.	Vérifiez l'état des roulettes. Retirez la saleté qui bloque les roulettes.
L'appareil ne nettoie pas aussi bien qu'avant.	Le réservoir d'eau propre est vide.	Remplissez le réservoir d'eau propre.
	Les orifices d'éjection de l'eau sont obstrués.	Retirez la brosse en microfibre, mettez de l'eau dans le réservoir d'eau propre et allumez l'appareil. Faites de petits mouvements d'avant en arrière sur la même position pendant environ 15 secondes. Vous devriez voir quatre bandes humides sur le sol. Si ce n'est pas le cas ou si une ou plusieurs bandes humides ne sont formées que de quelques gouttelettes, les orifices d'éjection de l'eau sont partiellement ou totalement obstrués. Vous pouvez essayer de déboucher avec soin les orifices à l'aide d'une aiguille.
	L'intérieur de la brosse AquaSpin est trop sale.	Lancez le programme AUTOCLEAN avant de reprendre le nettoyage. S'il y a une accumulation de saleté sur les bords de la brosse, retirez-la. Veillez à utiliser la fonction AUTOCLEAN après chaque utilisation.
	La brosse en microfibre n'est pas en place.	Installez la brosse en microfibre dans la brosse AquaSpin.
		Si vous avez essayé les solutions ci-dessus et que l'appareil ne nettoie toujours pas correctement, confiez-le à un Centre Service Agréé Philips ou contactez le Service Consommateurs Philips.
Les grosses particules de saleté ne sont plus aspirées et retombent sur le sol.	Le canal d'arrivée d'eau du module nettoyant et/ou de la brosse AquaSpin est pollué ou obstrué.	Utilisez la brosse de nettoyage pour nettoyer le canal d'arrivée d'eau du module nettoyant et/ou de la brosse AquaSpin.
Le sol sèche en laissant des traces.	Vous avez peut-être utilisé trop de détergent.	Veillez à utiliser la bonne quantité de détergent.
	Les roulettes sont sales.	Retirez la saleté des roulettes.

<b>Problème</b>	<b>Cause possible</b>	<b>Solution</b>
Il y a trop de mousse pendant le nettoyage, mais aussi pendant le programme AUTOCLEAN.	Vous avez peut-être utilisé trop de détergent.	Veillez à utiliser la bonne quantité de détergent.
	Il reste des résidus de détergent sur le sol.	Nettoyez le sol plusieurs fois sans détergent. Attendez un moment avant de repasser sur la même tâche.
Les taches partent difficilement.	Vous avez peut-être utilisé trop peu d'eau ou pris trop peu de temps pour nettoyer la tache.	Appliquez de l'eau et attendez un moment. Par exemple, vous pouvez passer l'appareil sur la tache pour appliquer de l'eau et y revenir à la fin du nettoyage.
Le bruit produit par l'appareil a changé en cours de nettoyage.	Il y a peut-être des cheveux ou d'autres obstructions emmêlés autour de la brosse en microfibre.	Retirez la brosse en microfibre, vérifiez s'il y a des obstructions et retirez-les le cas échéant.
L'écran indique que le réservoir d'eau sale est plein et s'éteint alors que le réservoir d'eau sale n'est pas encore totalement plein.	Il peut y avoir de la mousse ou une contamination du réservoir d'eau sale.	Redémarrez l'appareil. Si cela ne résout pas le problème, nettoyez le réservoir d'eau sale. Si le problème est la formation de mousse, veillez à ne pas utiliser plus que la quantité recommandée de détergent.
De l'eau s'écoule de l'appareil une fois éteint.	L'appareil laisse une flaque d'eau sur le sol, car vous ne l'avez pas déplacé au moment de l'éteindre. Ce phénomène est normal.	l'appareil peut laisser une petite flaque d'eau sur le sol si vous ne le déplacez pas au moment de l'éteindre. Vous pouvez réduire la taille de la flaque d'eau en déplaçant l'appareil lorsque que vous l'éteignez. Lorsque vous éteignez l'appareil, celui-ci passe en mode absorption de l'eau ☹ pendant 6 secondes afin d'absorber le restant d'eau dans la brosse. Si nécessaire, vous pouvez essuyer les dernières gouttes avec un chiffon.
	L'appareil goutte sur le sol lorsqu'on le transporte (en le tenant en l'air).	Pendant le nettoyage, ne soulevez pas la brosse AquaSpin du sol, car cela laisse des traces d'eau. Déplacez-le uniquement vers l'avant et vers l'arrière.
	Le réservoir d'eau propre fuit, car vous l'avez trop rempli.	Ne remplissez pas le réservoir d'eau propre au-delà de l'indication MAX. Si vous le faites, de l'eau risque de s'écouler du réservoir d'eau propre lorsque vous vissez le capuchon.
	L'un des réservoirs est fissuré.	Si l'un des réservoirs est endommagé, confiez votre appareil à un Centre Service Agréé Philips ou contactez le Service Consommateurs Philips.
Je ne parviens pas à retirer la brosse en microfibre.	Des cheveux et/ou de la saleté bloquent la brosse en microfibre.	Déverrouillez la brosse en faisant glisser le levier. Tournez le levier plusieurs fois dans les deux directions pour desserrer la brosse.

Problème	Cause possible	Solution
		Tournez dans le sens inverse des aiguilles d'une montre pour retirer la brosse. S'il est difficile de retirer la brosse, vous pouvez également la pousser par le dessous de la brosse AquaSpin. Retirez les cheveux ou la saleté. S'il est difficile de retirer les brosses, vous pouvez les pousser par le dessous de la brosse AquaSpin.
Je ne parviens pas à déplacer l'appareil vers l'avant ou l'arrière.	Un petit objet bloque peut-être une ou plusieurs roulettes.	Déverrouillez la brosse en faisant glisser le levier. Tournez le levier plusieurs fois dans les deux directions pour desserrer la brosse. Tournez dans le sens inverse des aiguilles d'une montre pour retirer la brosse. S'il est difficile de retirer la brosse, vous pouvez également la pousser par le dessous de la brosse AquaSpin.
L'appareil a une puissance d'aspiration plus basse que d'habitude.	Le canal d'arrivée d'eau du module nettoyant et/ou de la brosse AquaSpin est pollué ou obstrué.	Utilisez la brossette de nettoyage pour nettoyer le canal d'arrivée d'eau du module nettoyant et/ou de la brosse AquaSpin.
	Le filtre du réservoir d'eau sale n'était pas assez sec avant d'être réutilisé.	Nettoyez et séchez le réservoir d'eau sale.
	Des cheveux bloquent la brosse en microfibre.	Éteignez l'appareil et retirez les cheveux de la brosse en microfibre.
	Le réservoir d'eau sale est mal inséré.	Remplacez correctement le réservoir d'eau sale sur l'appareil. Il est correctement installé lorsque vous entendez un « clic ».
La brosse en microfibre ne tourne plus.	La brosse en microfibre est obstruée par des cheveux ou de la saleté.	Nettoyez la brosse en microfibre avec une paire de ciseaux ou à la main.
La brosse en microfibre ressort.	La brosse en microfibre n'est pas correctement enclenchée.	Placez la brosse en microfibre dans la bonne position et enclenchez-la.
L'appareil ne charge pas.	La fiche d'alimentation n'est pas correctement branchée sur la prise ou l'adaptateur n'est pas correctement inséré dans la prise secteur.	Assurez-vous que la fiche d'alimentation est correctement branchée sur la prise et que l'adaptateur est correctement inséré dans la prise secteur.
	Le bloc d'alimentation n'est pas en place.	Insérez le bloc d'alimentation.
	Le bloc d'alimentation n'est pas correctement inséré.	Insérez le bloc d'alimentation jusqu'à ce que vous entendiez un « clic ».
	L'adaptateur connecté n'est pas le bon.	Utilisez l'adaptateur d'origine.

Problème	Cause possible	Solution
		Si vous avez essayé les solutions ci-dessus et que l'appareil ne charge toujours pas, confiez-le à un Centre Service Agréé Philips ou contactez le Service Consommateurs Philips.
Lorsque je passe l'aspirateur, je ressens parfois des décharges d'électricité statique.	Votre aspirateur produit de l'électricité statique. Moins l'air est humide dans une pièce, plus l'appareil produit de l'électricité statique.	Veillez à toucher la broche métallique avec votre main lorsque vous tenez l'appareil.
	Vous avez aspiré de la poussière et de la saleté. Cela peut également provoquer de l'électricité statique.	Veillez à toucher la broche métallique avec votre main lorsque vous tenez l'appareil.
L'appareil ne s'éteint pas immédiatement.	L'arrêt différé est activé.	Après une pression sur le bouton marche/arrêt, l'appareil fonctionnera pendant 6 secondes avant de s'éteindre complètement. Ce phénomène est normal. Les 6 secondes supplémentaires sont nécessaires pour absorber le restant d'eau dans la brosse et sur le sol.

## Utilisation de l'aspirateur simple

Problème	Cause possible	Solution
L'appareil ne fonctionne pas lorsque j'appuie sur le bouton marche/arrêt  .	Vous n'avez pas branché le bloc d'alimentation.	Connectez le bloc d'alimentation à l'aspirateur à main seul.
	La batterie est déchargée.	Pour charger la batterie, branchez l'aspirateur seul sur le chargeur (voir « Charge »).
	Vous avez appuyé sur le bouton marche/arrêt  plusieurs fois.	Patiencez quelques secondes, puis appuyez sur le bouton marche/arrêt  une nouvelle fois. Patientez quelques secondes avant de réessayer.
	L'appareil est obstrué.	Éteignez l'appareil et retirez la batterie ou le bloc d'alimentation. Repérez l'obstruction et retirez-la. Puis, redémarrez l'appareil. Si vous ne trouvez pas la cause de l'obstruction, redémarrez l'appareil. Cela pourrait suffire à résoudre le problème.
	La brosse rotative est bloquée.	Retirez la brosse rotative et enlevez les cheveux autour de la brosse et du moteur, puis remettez-la en place.

Problème	Cause possible	Solution
Si cela n'est pas possible, branchez correctement l'aspirateur à main sur le bac à poussière.	Le porte-filtre est monté à l'envers.	Remontez le porte-filtre à l'endroit. L'ouverture ronde doit être visible.
	Le porte-filtre n'est pas fermé correctement.	Assurez-vous d'entendre un « clic » lorsque vous fermez le porte-filtre. S'il est difficile à fermer, le filtre en mousse est probablement placé à l'envers.
L'appareil a cessé de fonctionner.	Vous avez appuyé accidentellement sur le bouton marche/arrêt  avec votre main.	Allumez l'appareil en appuyant sur le bouton marche/arrêt  .
	L'appareil est obstrué.	Éteignez l'appareil et retirez la batterie ou le bloc d'alimentation. Repérez l'obstruction et retirez-la. Puis, redémarrez l'appareil. Si vous ne trouvez pas la cause de l'obstruction, redémarrez l'appareil. Cela pourrait suffire à résoudre le problème.
Le bruit produit par l'appareil a changé en cours de nettoyage.	Il y a peut-être des cheveux ou d'autres obstructions emmêlés autour de la brosse rotative.	Vérifiez s'il y a des obstructions et retirez-les le cas échéant.
	Le cyclone est bloqué.	Vérifiez si des obstructions bloquent le cyclone et retirez-les le cas échéant.
L'appareil a une puissance d'aspiration plus basse que d'habitude.	Le filtre et/ou le cyclone sont sales.	Videz le bac à poussière. Nettoyez le filtre et le cyclone. Veillez à retirer les cheveux et les saletés coincés dans le cyclone. Vous pouvez retirer le cyclone pour le nettoyer plus facilement. Si vous utilisez l'appareil régulièrement, assurez-vous de laver le filtre au moins une fois par mois.
	Quelque chose bloque le cyclone.	Vérifiez que rien ne bloque le cyclone et retirez tout objet susceptible de le bloquer. Veillez à retirer les cheveux et les saletés coincés dans le cyclone.
	Le canal d'aspiration derrière la brosse rotative est obstrué.	Retirez la brosse rotative, vérifiez s'il y a des obstructions et retirez-les le cas échéant.
	Vous n'avez pas fixé correctement le porte-filtre sur le bac à poussière, ou le bac à poussière sur l'appareil. Dans les deux cas, cela entraîne une perte de puissance d'aspiration.	Assurez-vous de fixer correctement le porte-filtre sur le bac à poussière, et le bac à poussière sur l'appareil.
	La brosse est obstruée par des cheveux ou de la saleté.	Éteignez l'appareil et nettoyez la brosse rotative avec une paire de ciseaux ou à la main.



<b>Problème</b>	<b>Cause possible</b>	<b>Solution</b>
De la poussière s'échappe de l'aspirateur.	Il manque le filtre en mousse dans le porte-filtre, ou le couvercle.	Assurez-vous que le filtre est bien présent dans l'appareil et correctement assemblé.
De la poussière s'échappe lors de l'ouverture du bac à poussière.	C'est un comportement normal dû à la sous-pression.	Si possible, ouvrez l'appareil en extérieur.
L'appareil ne se déplace pas facilement sur le sol lorsque je nettoie un tapis.	Vous avez sélectionné une puissance d'aspiration trop élevée.	Réduisez la puissance d'aspiration en choisissant le paramètre 1 ou déplacez-le lentement sur le tapis.
La brosse rotative ne tourne plus.	La brosse rotative est obstruée par des cheveux ou de la saleté.	Nettoyez la brosse rotative avec une paire de ciseaux ou à la main.
	La brosse peut cesser de tourner lorsqu'elle rencontre une résistance trop élevée sur les tapis à poils longs.	Éteignez l'appareil, puis rallumez-le.
	Vous n'avez pas installé correctement la brosse rotative dans la brosse après le nettoyage.	Suivez les instructions du présent mode d'emploi pour faire correctement glisser la brosse rotative dans la brosse. Fixez la brosse rotative sur la brosse en enclenchant le levier de verrouillage.
Les LED de la brosse ne s'allument pas.	Vous n'avez pas fixé correctement la brosse LED sur le tube ou sur l'appareil.	Fixez correctement la brosse LED sur le tube ou l'appareil. Si cela ne suffit pas, confiez votre appareil à un Centre Service Agréé Philips ou contactez le Service Consommateurs Philips.
L'appareil ne charge pas.	La fiche n'est pas branchée correctement sur la prise ou l'adaptateur n'est pas correctement inséré dans la prise secteur.	Assurez-vous que la fiche est correctement branchée sur la prise et que l'adaptateur est correctement inséré dans la prise secteur.
	Le bloc d'alimentation n'est pas en place.	Insérez le bloc d'alimentation.
	Le bloc d'alimentation n'est pas complètement inséré.	Insérez le bloc d'alimentation jusqu'à ce que vous entendiez un « clic ».
	L'adaptateur connecté n'est pas le bon.	Utilisez l'adaptateur d'origine.
		Si vous avez essayé les solutions ci-dessus et que l'appareil ne charge toujours pas, confiez-le à un Centre Service Agréé Philips ou contactez le Service Consommateurs Philips.
La mini-brosse Turbo ne fonctionne pas correctement.	La brosse rotative est obstruée.	Retirez les cheveux de la brosse avec une paire de ciseaux.

<b>Problème</b>	<b>Cause possible</b>	<b>Solution</b>
	La brosse rotative est bloquée par un tissu ou une surface pendant le nettoyage.	Maintenez la mini-brosse Turbo alignée avec la surface et ne la poussez pas sur des surfaces souples.
	La brosse rotative n'est pas correctement insérée dans la brosse.	Assurez-vous que la brosse rotative est correctement insérée dans la brosse et qu'il n'y a aucun espace entre les pièces.
Lorsque je passe l'aspirateur, je ressens parfois des décharges d'électricité statique.	Votre aspirateur produit de l'électricité statique. Moins l'air est humide dans une pièce, plus l'appareil produit de l'électricité statique.	Veillez à toucher la broche métallique avec votre main lorsque vous tenez l'appareil.
	Vous avez aspiré de la poussière et de la saleté. Cela peut également provoquer de l'électricité statique.	Veillez à toucher la broche métallique avec votre main lorsque vous tenez l'appareil.

# Sadržaj

Pregled	331
Uvod	332
Općeniti opis	332
Prije prve uporabe	332
Punjenje	336
Usisavanje i brisanje podova od tvrdog materijala	339
Usisavanje podova od mekog i tvrdog materijala	344
Čišćenje uređaja u položaju za usisavanje i brisanje	350
Čišćenje uređaja u položaju samo za usisavanje	358
Prikaz ikona i njihovo značenje	365
Zamjena dijelova	367
Rješavanje problema	368

## Pregled

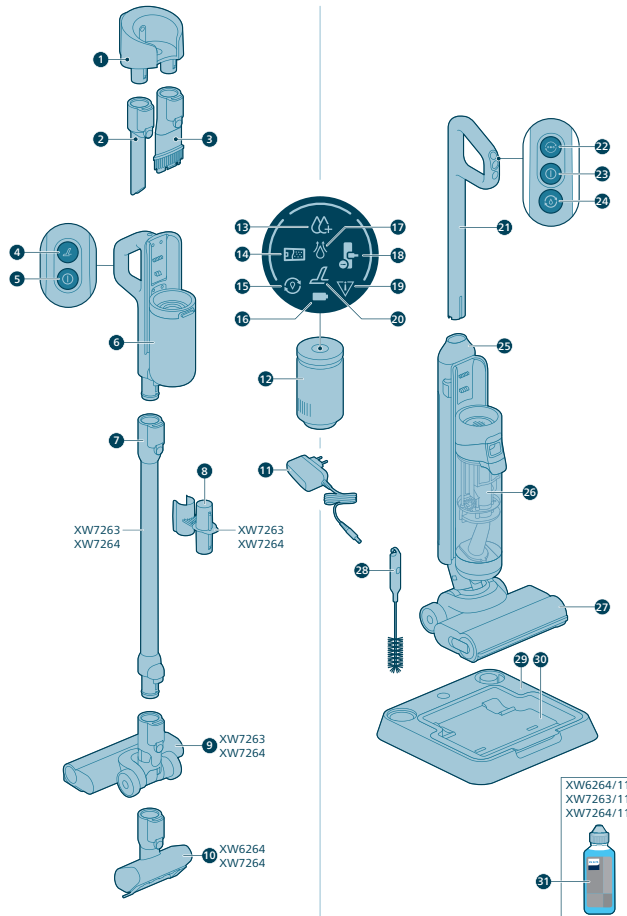

## Uvod

Zahvaljujemo na kupnji proizvoda tvrtke Philips. Kako biste iskoristili sve pogodnosti podrške koju nudi Philips, registrirajte svoj proizvod na web-mjestu [www.philips.com/myvacuum9000s](http://www.philips.com/myvacuum9000s).

## Općeniti opis

- 1 Zidni nosač
- 2 Nastavak za uske površine
- 3 Nastavak 2 u 1
- 4 Gumb Turbo za suho usisavanje
- 5 Gumb za uključivanje/isključivanje za suho usisavanje
- 6 Ručka i spremnik za prašinu za suho usisavanje
- 7 Produžena cijev
- 8 Spremište za dodatke na cijevi
- 9 Nastavak za usisavanje
- 10 Motorizirana turbo četka
- 11 Adapter
- 12 Jedinica napajanja
- 13 Indikator intenzivnog mokrog načina rada
- 14 Indikator napunjenosti spremnika za prljavu vodu
- 15 Indikator funkcije AutoClean
- 16 Indikator baterije
- 17 Indikator upijanja vode
- 18 Indikator zaglavljenog usisnog nastavka
- 19 Indikator pogreške
- 20 Indikator suhog turbo usisavanja
- 21 Ručka za mokro usisavanje
- 22 Gumb za promjenu načina usisavanja
- 23 Gumb za uključivanje/isključivanje za mokro usisavanje
- 24 Gumb za samočišćenje (AutoClean)
- 25 Spremnik za čistu vodu
- 26 Spremnik za prljavu vodu
- 27 Nastavak AquaSpin
- 28 Četkica za čišćenje 2 u 1
- 29 Stanica za postavljanje poslije čišćenja i pohranu
- 30 Ladica za uporabu poslije čišćenja
- 31 Deterdžent

## Prije prve uporabe

### Sastavljanje stanice za postavljanje poslije čišćenja i pohranu

Kako biste upotrebljavali funkciju samočišćenja AUTOCLEAN ili pohranili i napunili uređaj na stanici za postavljanje poslije čišćenja i pohranu, prvo morate sastaviti stanicu tako da utisnete držač uređaja na osnovnu ploču.

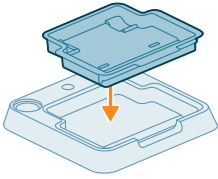

**i** Napomena: provjerite je li ladica za uporabu poslije čišćenja postavljena na osnovnu ploču i je li temperatura u prostoriji u kojoj se uređaj pohranjuje, puni i čisti između 5 °C i 35 °C.

## Postavljanje zidnog nosača

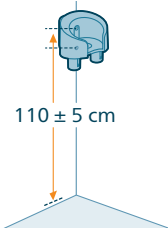

Ako na zidnom nosaču želite pohraniti i puniti samo usisavač, pričvrstite zidni nosač na zid isporučenim vijcima. Pobrinite se da je zidni nosač 105 – 115 cm iznad poda.

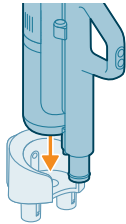

**i** Napomena: na zidni nosač nije moguća pohrana uređaja u položaju za usisavanje i brisanje. Na zidni nosač moguće je pohraniti samo uređaj u položaju za usisavanje.

**i** Napomena: pobrinite se da temperatura u prostoriji u kojoj je uređaj pohranjen ili se tamo puni bude između 5 °C i 35 °C.

**⚠ Oprez: budite oprezni prilikom bušenja rupa u zidu za pričvršćivanje zidnog nosača kako biste izbjegli opasnost od strujnog udara.**

## Sastavljanje uređaja u položaj za usisavanje i brisanje

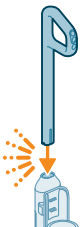

1 Da biste sastavili uređaj, umetnite ručku u glavno tijelo (čut ćete „klik”).

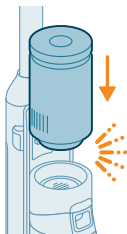

- 2 Umetnite jedinicu napajanja u držak modula za mokro čišćenje iznad spremnika za prljavu vodu (mora se čuti škljocaj).

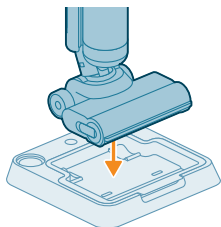

- 3 Kako biste pohranili uređaj u položaju za usisavanje i brisanje, možete ga staviti u stanicu za postavljanje poslije čišćenja i pohranu.

## Rastavljanje ručke

Ako trebate ponovno rastaviti uređaj, slijedite korake u nastavku:

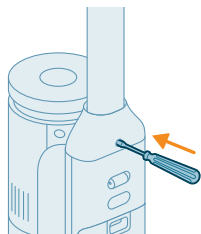

- 1 Umetnite pinski/ravni odvijač u otvor na stražnjem dijelu uređaja i povucite ručku prema gore.

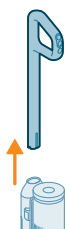

- 2 Izvucite ručku iz uređaja dok istovremeno nastavljate gurati odvijač u otvor.

**i** Napomena: imajte na umu da unutar usisnog nastavka i spremnika može biti prisutna mala količina preostale čiste vode. To je ostatak od tvorničkih provjera kvalitete. Uređaj je zasigurno potpuno čist i siguran za uporabu.

## Postavljanje sklopa samo za usisavanje

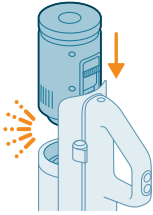

- 1 Sklop samo za usisavanje sastavite tako da jedinicu napajanja gurnete u položaj ispod ručke (mora se čuti škljocaj).

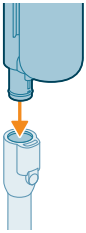

- 2 Ručnu jedinicu sa spremnikom za prašinu pričvrstite na cijev (mora se čuti škljocaj).

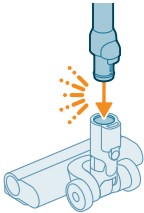

- 3 Umetnite cijev u LED nastavak.

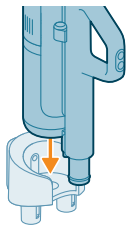

- 4 Za pohranu sklopa samo za usisavanje postavite ga na zidni nosač. Ugurajte spremnik za prašinu u zidni nosač tako da se učvrsti.

## Uklanjanje i pričvršćivanje jedinice napajanja

### Uklanjanje i pričvršćivanje jedinice napajanja u sklopu samo za usisavanje

- 1 Pritisnite gumb na bočnoj strani ručke.
- 2 Dok držite gumb pritisnutim, izvucite jedinicu napajanja iz ručne jedinice.

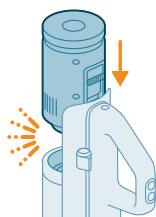
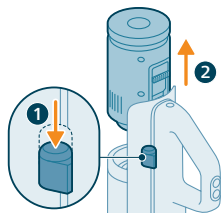

- 3 Za pričvršćivanje jedinice napajanja jednostavno je gurnite u položaj ispod ručke (mora se čuti škljocaj). Pazite da ispravno poravnate priključke kako bi se učvrstili.

### Uklanjanje i pričvršćivanje jedinice napajanja u sklopu za usisavanje i brisanje

- 1 Pritisnite gumb na bočnoj strani uređaja.
- 2 Dok držite gumb pritisnutim, izvucite jedinicu napajanja iznad spremnika za prljavu vodu.

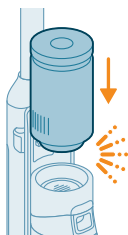
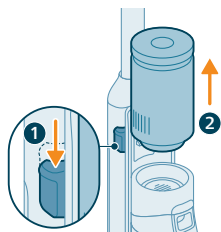

- 3 Za pričvršćivanje jedinice napajanja jednostavno je gurnite na svoje mjesto (mora se čuti škljocaj). Pazite da ispravno poravnate priključke kako bi se učvrstili.

## Punjenje

### Punjenje sklopa za usisavanje i brisanje

Uređaj je opremljen litij-ionskom baterijom od 25 V. Punjenje traje 4 sata.



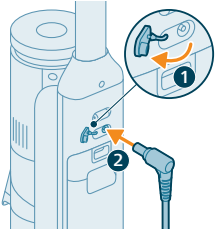

- 1 Da biste napunili uređaj, otvorite brtveni poklopac na stražnjoj strani uređaja.
- 2 Umetnite utikač za napajanje u utičnicu na stražnjoj strani uređaja.



- 3 Ukopčajte adapter u zidnu utičnicu.



- 4 Na zaslonu će treperiti ikona baterije i kružni segmenti, što znači da se uređaj puni.



- 5 Kada je uređaj potpuno napunjen, na zaslonu će zasvijetliti ikona baterije i svi kružni segmenti. Nakon nekoliko minuta zaslon će se isključiti.

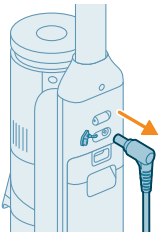

- 6 Izvadite utikač za napajanje iz utičnice na stražnjoj strani uređaja prije no što ga upotrijebite za čišćenje.

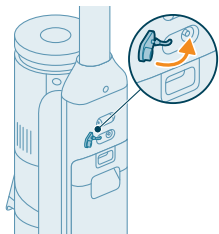

7 Zatvorite brtveni poklopac.

 Savjet: uređaj možete puniti u stanicama za postavljanje poslije čišćenja i pohranu.

 Savjet: uređaj možete puniti zasebno na mjestu koje vam je najpogodnije.

## Punjenje sklopa samo za usisavanje

Uređaj je opremljen litij-ionskom baterijom od 25 V. Punjenje traje 4 sata.

1 Kako biste napunili uređaj, umetnite utikač u utičnicu na stražnjoj strani uređaja.



2 Gurnite ručnu jedinicu sa spremnikom za prašinu u zidni nosač.

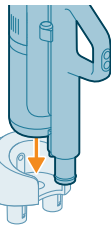

3 Ukopčajte adapter u zidnu utičnicu.

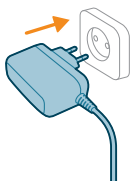

4 Na zaslonu će treperiti ikona baterije i kružni segmenti, što znači da se uređaj puni.





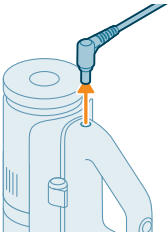

- 5 Kada je uređaj potpuno napunjen, na zaslonu će zasvijetliti ikona baterije i svi kružni segmenti. Nakon nekoliko minuta zaslon će se isključiti.



- 6 Izvadite utikač za napajanje iz utičnice na stražnjoj strani uređaja prije no što ga upotrijebite za čišćenje.

 Savjet: uređaj možete puniti kada je pričvršćen na zidni nosač.

 Savjet: uređaj možete puniti zasebno na mjestu koje vam je najpogodnije.

## Usisavanje i brisanje podova od tvrdog materijala

### Uporaba uređaja

Spremnici za čistu i prljavu vodu već su pričvršćeni na uređaj prilikom isporuke. Uređaj možete upotrebljavati za čišćenje podova od tvrdog materijala.

**i** Napomena: uređaj je prikladan za istovremeno usisavanje i brisanje. Nije potrebno usisati pod prije brisanja.

Uređaj je prikladan za usisavanje i brisanje svih vrsta podova od tvrdog materijala, osim neobloženih drvenih podova. Možete isprobati uređaj na malom neuočljivom području da biste bili sigurni da je prikladan za vaš pod.

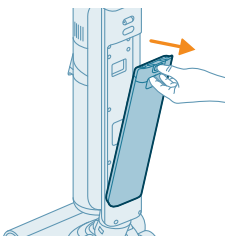

- 1 Pritisnite gumb kako biste otključali i uklonili spremnik za čistu vodu.

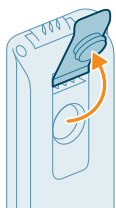

2 Otvorite čep na spremniku za čistu vodu.



3 Dodajte 15 ml sredstva za čišćenje podova Philips XV1792 u spremnik za čistu vodu.

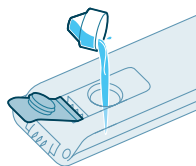

**⚠ Oprez:** tvrtka Philips ispitala je rad uređaja uz sredstvo za čišćenje podova Philips XV1792. Ostali deterdženti mogu uzrokovati prekomjerno pjenjenje, što oslabljuje performanse i može prouzročiti kvar uređaja. Sredstvo za čišćenje podova Philips XV1792 dostupno je na odabranim tržištima. Kada upotrebljavate neko drugo prikladno tekuće sredstvo za čišćenje podova, dodajte najviše 10 ml sredstva u spremnik za čistu vodu.

4 Napunite spremnik za čistu vodu hladnom ili mlakom vodom iz slavine sve do vrha.

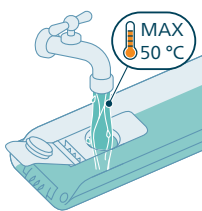

**⚠ Oprez:** voda iz slavine koja se ulijeva u spremnik za čistu vodu ne smije biti toplija od 50 °C.

5 Zatvorite brtveni poklopac spremnika za vodu.

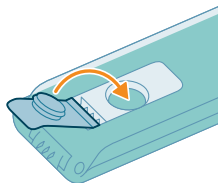

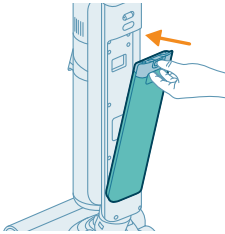

6 Vratite spremnik za čistu vodu u uređaj.

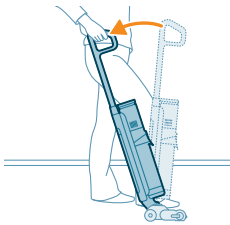

7 Izvadite uređaj iz stanice za postavljanje poslije čišćenja i pohranu i stavite ga na pod. Stanite nogom na nastavak AquaSpin i povucite ručku unatrag da biste otključali nastavak AquaSpin. Uređaj je sada spreman za korištenje.

8 Da biste uključili uređaj, pritisnite gumb za uključivanje/isključivanje .

**i** Napomena: uređaj će se automatski uključiti u standardnom mokrom načinu rada.

**⚠** Oprez: nemojte uređaj ostavljati bez nadzora dok je nastavak AquaSpin otklučan ili dok je uređaj uključen.

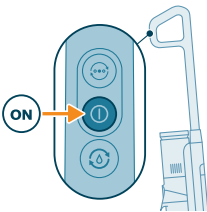

9 Pomoću gumba za promjenu načina rada (☺) možete birati među trima različitim postavkama:

- standardni mokri način rada (automatski nakon pokretanja)
- intenzivni mokri način rada
- način rada za upijanje vode.

Standardni mokri način rada zadana je postavka kada je uređaj za usisavanje i brisanje uključen. Taj način možete koristiti za uobičajeno mokro čišćenje.

Intenzivni mokri način rada (☺) predviđen je za čišćenje vrlo tvrdokornih mrlja.

Ako nakon čišćenja na podu ima mokrih mrlja, možete odabrati način upijanja vode (☹) kako biste ih očistili. Također preporučujemo da ga upotrebljavate kada podižete uređaj preko praga, tepiha ili stepenica.

Ako odaberete način rada za upijanje vode (☹), uređaj će prestati dobavljati vodu i pojačat će usisnu snagu na 45 sekundi kako bi upio preostalu vodu s poda.

Kada završite upotrebljavati uređaj, isključite ga pritiskom gumba za uključivanje/isključivanje. Uređaj će se prebaciti na način rada za upijanje vode na 6 sekundi radi čišćenja preostale vode u usisnom nastavku.

**i** Napomena: uređaj može ostaviti malu lokvu vode na podu ako ga ne premjestite prilikom isključivanja. Veličinu lokve možete smanjiti tako da premjestite uređaj prilikom isključivanja. Ako je potrebno, posljednje kapi možete ukloniti krpom.

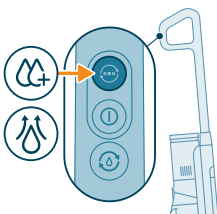

**i** Napomena: vrijeme odgode isključivanja: nakon pritiska gumba za uključivanje/isključivanje, uređaj će raditi 6 sekundi prije nego što se potpuno isključi. To je uobičajeno. Dodatnih 6 sekundi potrebno je za čišćenje vode koja je preostala u usisnom nastavku i na podu.

### Funkcija pauziranja u sklopu za usisavanje i brisanje

Uređaj ima funkciju pauziranja.

Tijekom upotrebe, ako se ručka gurne prema naprijed i fiksira u uspravnom položaju, uređaj će prijeći u stanje pripravnosti i zaustaviti se na 15 sekundi.

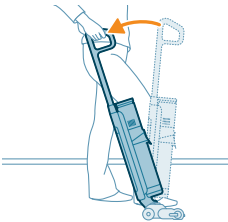

Za ponovno pokretanje čišćenja stavite stopalo na nastavak AquaSpin i u roku od 15 sekundi povucite ručku unatrag. Uređaj će automatski nastaviti s čišćenjem.

**i** Napomena: uređaj će se automatski isključiti ako nema aktivnosti nakon 15 sekundi od uključivanja funkcije pauziranja. Za ponovno pokretanje uređaja nakon automatskog isključivanja jednostavno pritisnite gumb za uključivanje/isključivanje.

### Sustav aktivne zaštite

- Ovaj uređaj opremljen je sustavom aktivne zaštite. Ovaj sustav aktivne zaštite dizajniran je da prepozna kada se strani predmet, osim prljavštine ili tekućine, pokupi s poda.
- Kada je sustav aktiviran, uređaj će se isključiti, a na zaslonu će početi treperiti ikona pogreške koja upućuje na blokirani usisni nastavak (pogledajte ikone na zaslonu i njihova značenja). Sustav aktivne zaštite također se može aktivirati kada je četka od mikrovlakana previše mokra, kada pomičete uređaj preko tepiha ili prostirke ili kada ga pomičete po podu koji nije dobro pričvršćen.

### Savjeti i druge bitne informacije

- Nije potrebno usisati pod prije brisanja jer uređaj u položaju za usisavanje i brisanje aktivno vodom čisti pod od tvrdog materijala hvatajući sve vrste prljavštine, uključujući tekućine i mrlje. Na tepisima i prostirkama upotrebljavajte samo uređaj u položaju usisivača.
- Ako podove od tvrdog materijala ne treba brisati, jednostavno uređaj upotrijebite samo za usisavanje s pomoću LED svjetla i tehnologije PowerCyclone 12 za precizno i snažno skupljanje prljavštine.
- Uređaj možete pomicati jednako brzo kao i usisavač. Kako biste uklonili okorjele mrlje, kliknite gumb za način čišćenja da biste aktivirali intenzivni mokri način rada  i polako pomičite uređaj preko mrlja.
- uređaj može ostaviti malu lokvu vode na podu ako ga ne premjestite prilikom isključivanja. Veličinu lokve možete smanjiti tako da premjestite uređaj prilikom isključivanja. Ako je potrebno, posljednje kapi možete ukloniti krpom.

- Kada tijekom čišćenja podižete uređaj preko praga, tepiha ili stepenica, preporučuje se aktiviranje načina rada za upijanje vode (☼). To će spriječiti kapanje prljave vode iz nastavka AquaSpin.
- Preporučujemo da prilikom pomicanja uređaja ispružite ruku kako biste smanjili nepotrebnu napetost mišića. U tom položaju najbolje ćete upravljati uređajem tijekom čišćenja, a bit će vam i najudobniji.

**i** Napomena: Kada upotrebljavate način rada za upijanje vode (☼), voda prestane izlaziti iz uređaja i povećava se usisna snaga. Ako nakon 45 sekundi ne poduzmete nikakvu radnju, uređaj se automatski vraća u standardni mokri način rada.

**i** Napomena: imajte na umu da unutar usisnog nastavka i spremnika može biti prisutna mala količina preostale čiste vode. To je ostatak od tvorničkih provjera kvalitete. Uređaj je zasigurno potpuno čist i siguran za uporabu.

### Ograničenja uporabe

- Položaj za usisavanje i brisanje prikladan je za usisavanje i brisanje svih vrsta podova od tvrdog materijala, osim neobloženih drvenih podova.
- Položaj za usisavanje i brisanje namijenjen je za redovito čišćenje podova od tvrdog materijala. Kada upotrebljavate ovaj uređaj uvijek slijedite upute za čišćenje vašeg poda od tvrdog materijala.
- Ako u spremnik za čistu vodu želite dodati tekuće sredstvo za čišćenje poda koje nije sredstvo za čišćenje poda XV1792 tvrtke Philips, upotrijebite sredstvo za čišćenje poda koje se malo pjeni ili se uopće ne pjeni i koje se u vodi topi kao sredstvo XV1792.
- U vodu trebate dodati samo nekoliko kapi (najviše 15 ml) tekućeg sredstva za čišćenje podova jer spremnik za čistu vodu ima kapacitet od 450 ml.
- Ako uređaj u položaju za usisavanje i brisanje upotrebljavate na podovima od linoleuma, učinite to samo na podovima od linoleuma koji su pravilno pričvršćeni kako biste spriječili uvlačenje linoleuma u nastavak AquaSpin.
- Uređaj u položaju za usisavanje i brisanje nemojte upotrebljavati za čišćenje tepiha.
- Ako premještate/podižete uređaj preko tepiha ili prostirke kada je isključen, kapljice otpadne vode mogu završiti na vašem tepihu ili prostirki.
- Nemojte gurati uređaj preko podnih rešetki konvektorskih grijalica. Budući da uređaj ne može pokupiti vodu koja izlazi iz nastavka ako ga premještate preko rešetke, voda će završiti na dnu konvektorske grijalice.
- Tijekom čišćenja nastavak AquaSpin nemojte podizati s poda, pomicati bočno niti naglo okretati jer će ostati tragovi vode. Pomičite samo naprijed i nazad.

**i** Napomena: Vrijeme rada ovisi o razini snage koja se koristi tijekom čišćenja.

# Usisavanje podova od mekog i tvrdog materijala

## Uporaba uređaja u položaju za usisavanje



- 1 Za usisavanje podova od mekih ili tvrdih materijala gurnite jedinicu napajanja na svoje mjesto na ručnoj jedinici (mora se čuti škljocaj).

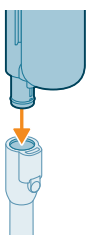

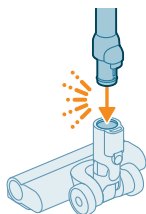

- 2 Pričvrstite cijev na ručnu jedinicu (mora se čuti škljocaj).

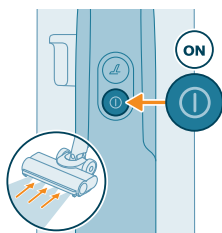

- 3 Drugi kraj cijevi umetnite u LED nastavak (mora se čuti škljocaj).

**⚠ Oprez: prije nego što nastavite s čišćenjem, provjerite je li kućište filtra umetnuto u spremnik za prašinu.**



- 4 Da biste uključili uređaj, pritisnite gumb za uključivanje/isključivanje .

**i** Standardni način usisavanja zadana je postavka kada je uključen uređaj samo za usisavanje ili ručna jedinica samo za usisavanje.



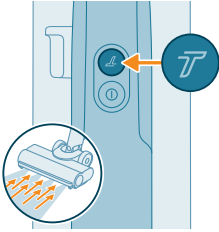

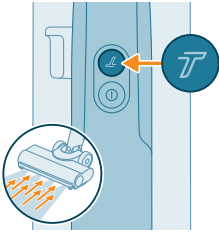

5 Upotrijebite gumb Turbo  za prebacivanje na višu postavku usisne snage.



6 Kako biste vratili standardnu postavku snage, ponovno pritisnite gumb Turbo .



 **Savjet:** LED diode u LED nastavku olakšavaju uočavanje prljavštine na podu. Cijev i LED nastavak omogućuju vam da dosegnete ispod niskog namještaja bez potrebe za okretanjem uređaja.

 **Upozorenje:** nemojte usisavati vodu ni neku drugu tekućinu.



 **Oprez:** nemojte gledati izravno u LED diode LED nastavka ni usmjeravati LED diode u nečije oči. LED svjetlo je vrlo blještavo.

## Uporaba cijevi

Cijev možete pričvrstiti na držak i upotrijebiti je bez mlaznice kako biste s pomoću kraja cijevi usisavali uske prostore između ili iza namještaja.

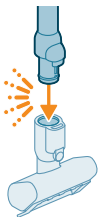
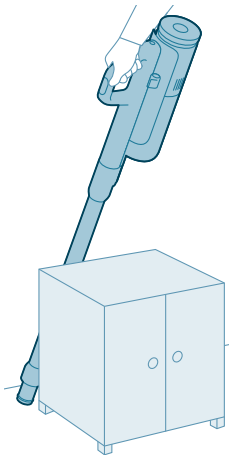

💡 Savjet: na cijev je također moguće pričvrstiti četku Mini Turbo.



💡 Savjet: na cijev je moguće pričvrstiti i dugački nastavak za uske površine.



💡 Savjet: na cijev je moguće pričvrstiti i kombinirani nastavak.

## Uporaba ručne jedinice

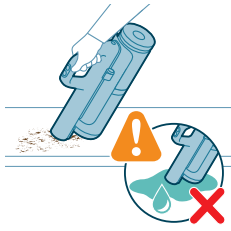

Držak bez mlaznice i cijevi možete upotrebljavati za čišćenje malih mrlja od prašine i prljavštine, kao što su prosute mrvice kruha ili za usisavanje stubišta i polica.

**⚠ Upozorenje: nemojte usisavati vodu ni neku drugu tekućinu.**

## Uporaba LED nastavka

LED mlaznicu možete upotrebljavati za čišćenje područja, kao što su stepenice stubišta, za usisavanje prljavštine u kutovima ili na uskim rubovima te za čišćenje malih mrlja prljavštine, poput prosutih mrvica kruha.

**1** Za pričvršćivanje LED mlaznice umetnite cijev ili držak u mlaznicu.

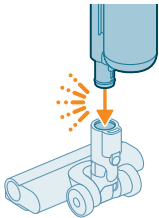

**2** Za odvajanje LED mlaznice pritisnite gumb za otpuštanje (1) i izvucite cijev ili držak iz mlaznice (2).

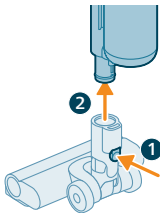

**⚠ Upozorenje: nemojte usisavati vodu ni neku drugu tekućinu.**

**i Napomena: na cijev je moguće pričvrstiti i kombinirani nastavak.**

## Uporaba četke Mini Turbo

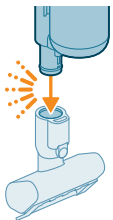

**1** Kako biste pričvrstili četku Mini Turbo, umetnite cijev držaka u četku Mini Turbo.

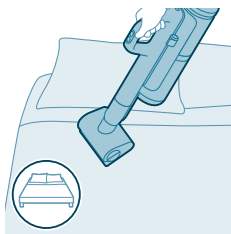

- 2 Četku Mini Turbo možete upotrebljavati za standardno čišćenje, na primjer, mekih površina poput kreveta i kauča. Postavku snage možete prilagoditi kako bi pristajala vašim potrebama za čišćenje.

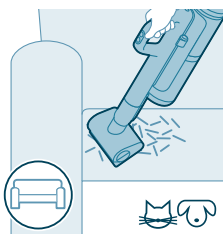

- 3 Četku Mini Turbo možete upotrebljavati za dodatno temeljito čišćenje, na primjer za usisavanje dlaka kućnih ljubimaca ili za čišćenje malih mrlja prljavštine, poput prosutih mrvica kruha. Postavku snage možete prilagoditi kako bi pristajala vašim potrebama za čišćenje.

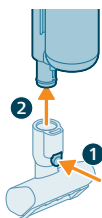

- 4 Za odvajanje četke Mini Turbo pritisnite gumb za otpuštanje (1) i izvucite držak iz četke Mini Turbo (2).



**⚠ Upozorenje: nemojte usisavati vodu ni neku drugu tekućinu.**

## Uporaba dugačkog nastavka za uske površine



- 1 Za pričvršćivanje dugačkog nastavka za uske površine umetnite u njega cijev ili ručnu jedinicu.

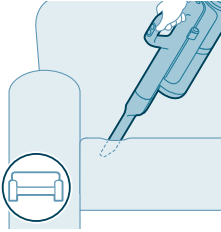

- 2 Dugački nastavak za uske površine možete upotrebljavati za čišćenje uskih kutova ili teško dostupnih mjesta. Postavku snage možete prilagoditi kako bi pristajala vašim potrebama za čišćenje.

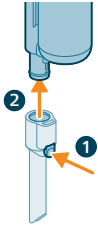

- 3 Za odvajanje dugačkog nastavka za uske površine pritisnite gumb za otpuštanje (1) i iz njega izvucite cijev ili ručnu jedinicu (2).



**⚠ Upozorenje: Nemojte usisavati vodu ni neku drugu tekućinu.**

## Uporaba kombiniranog nastavka



- 1 Za pričvršćivanje kombiniranog nastavka umetnite u njega cijev ili ručnu jedinicu.

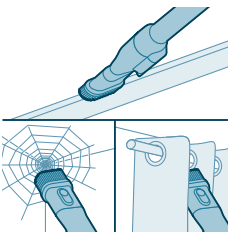

- 2 Kombinirani nastavak je dizajniran za čišćenje prozorskih okvira, zavjesa i paučine s prilagodljivim oslobađanjem četke i postavkama rasvjete.

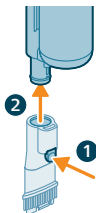

- 3 Za odvajanje kombiniranog nastavka pritisnite gumb za otpuštanje (1) i iz njega izvucite cijev ili ručnu jedinicu (2).



**⚠ Upozorenje: Nemojte usisavati vodu ni neku drugu tekućinu.**

## Čišćenje uređaja u položaju za usisavanje i brisanje

### Samočišćenje (AUTOCLEAN) nakon svake uporabe

Kako biste spriječili neugodne mirise i naslage kamenca, nakon svake uporabe upotrijebite funkciju samočišćenja AUTOCLEAN. Način rada AUTOCLEAN pomaže vam da potpuno očistite svoj uređaj za približno 4 minute.

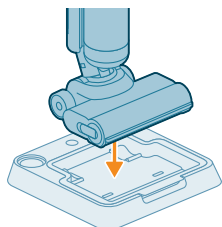

- 1 Uređaj u položaju za usisavanje i brisanje postavite u stanicu za postavljanje poslije čišćenja i pohranu.

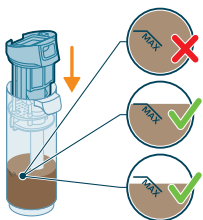

**i** Napomena: ako je razina prljave vode ispod razine za funkciju AUTOCLEAN, nije potrebno isprazniti spremnik prije pokretanja programa AUTOCLEAN. Možete preskočiti sljedeće korake i prijeći na 6. korak.

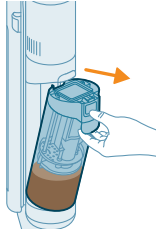

2 Pritisnite gumb kako biste otključali i uklonili spremnik za prljavu vodu.

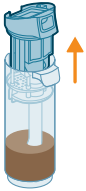

3 Izvadite mokri filtar iz spremnika za prljavu vodu.

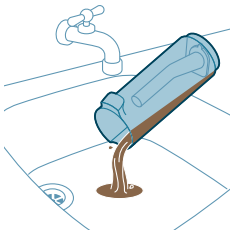

4 Izlijte vodu iz spremnika za prljavu vodu u odvod.

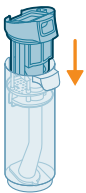

5 Vratite mokri filtar u spremnik za prljavu vodu.

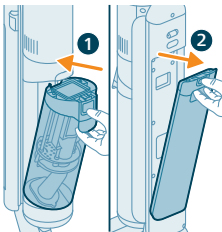

6 Vratite prazan spremnik za prljavu vodu u uređaj i izvadite spremnik za čistu vodu.

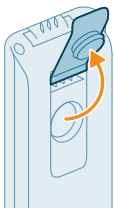

7 Skinite čep sa spremnika čiste vode.

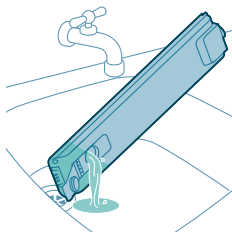

8 Izlijte sav preostali tekući deterdžent iz spremnika za čistu vodu u odvod.

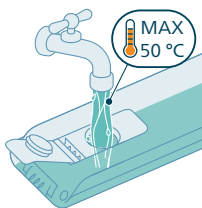

9 Napunite spremnik za čistu vodu hladnom ili mlakom vodom iz slavine barem do oznake AUTOCLEAN.

**⚠ Oprez: voda iz slavine koja se ulijeva u spremnik za čistu vodu ne smije biti toplija od 50 °C.**

**⚠ Oprez: nemojte upotrebljavati deterdžent za funkciju AUTOCLEAN jer bi to moglo dovesti do prekomjernog pjenjenja.**

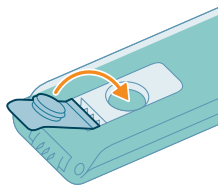

10 Zatvorite spremnik za vodu brtvenim poklopcem.

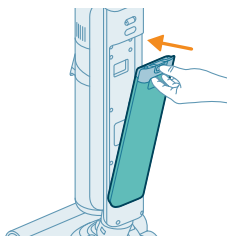

11 Vratite spremnik za čistu vodu u uređaj.



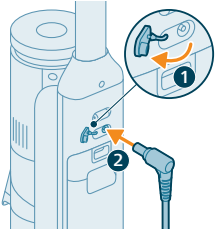

**12** Napunite uređaj. Umetnite utikač za napajanje u utičnicu na stražnjoj strani uređaja. Zatim umetnite priloženi priključak u zidnu utičnicu.

**i** Napomena: za pokretanje funkcije AUTOCLEAN potrebno je priključiti punjač.



**13** Kako biste pokrenuli funkciju AUTOCLEAN, pritisnite gumb Auto-Clean. Pobrinite se da je priključen punjač prije pokretanja funkcije AutoClean.

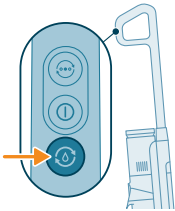

**14** Uređaj izvršava ciklus AUTOCLEAN.

**i** Napomena: ciklus Autoclean traje približno 4 minute. Za najbolje rezultate pustite da uređaj potpuno prođe kroz ciklus AUTOCLEAN. Ciklus AUTOCLEAN možete pauzirati ili otkazati u bilo kojem trenutku.

**i** Napomena: ako otkazete program AUTOCLEAN, uređaj će za oko 10 sekundi usisati preostalu vodu u ladicu za uporabu poslije čišćenja.

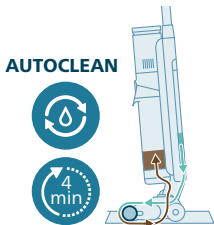

**15** Po završetku postupka AUTOCLEAN pritisnite gumb za otključavanje spremnika za prljavu vodu i uklonite ga.

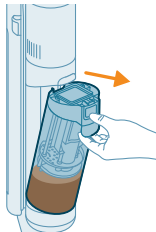

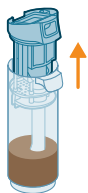

16 Izvadite mokri filtar iz spremnika za prljavu vodu.

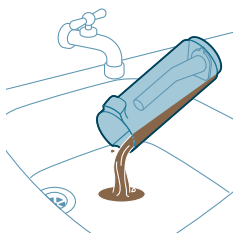

17 Izlijte vodu iz spremnika za prljavu vodu u odvod.



18 Spremnik za čistu vodu operite pod mlazom vode iz slavine.

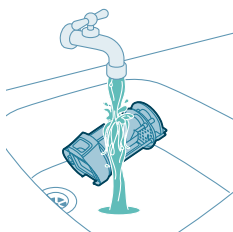

19 Mokri filtar operite pod mlazom vode iz slavine.

**i** Napomena: uklonite rebrasti filtar prije pranja filtra za mokro čišćenje pod mlazom vode iz slavine.

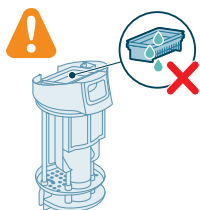

**⚠** Upozorenje: rebrasti filtar ne smije se prati. Ako ga trebate očistiti, lagano njime lupkajte o kantu za otpatke kako biste oslobodili svu prljavštinu koja se u njemu nalazi.

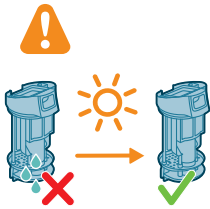

**20** Ostavite filter za mokro čišćenje da se osuši.

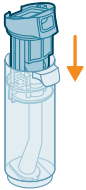

**21** Vratite mokri filter u spremnik za prljavu vodu.

**i** Napomena: provjerite je li rebrasti filter umetnut na svoje mjesto.

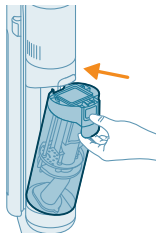

**22** Vratite spremnik za prljavu vodu u uređaj.

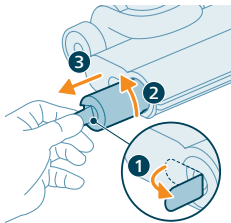

**23** Za uklanjanje četke izvucite polugu sa strane (1) i okrenite je suprotno od kazaljke na satu (2). Izvucite četku iz nastavka AquaSpin (3).

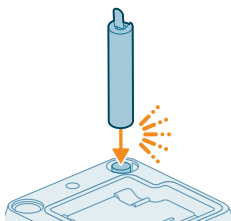

**24** Kako biste omogućili da se četka osuši, stavite otvoreni kraj četke na predvideni držač na stanici za postavljanje poslije čišćenja i pohranu.

**i** Napomena: sušenje može trajati približno 24 sata.

## Čišćenje ladice za uporabu poslije čišćenja

Ako se ladica za uporabu poslije čišćenja zaprlja, možete je očistiti slijedeći korake u nastavku.

- 1 Uklonite ladicu za uporabu poslije čišćenja iz stanice za pohranu.

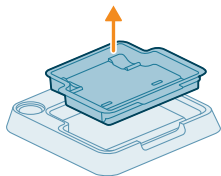

- 2 Isperite ladicu za uporabu poslije čišćenja pod mlazom vode iz slavine i ostavite da se osuši prije nego što je vratite u stanicu za pohranu.

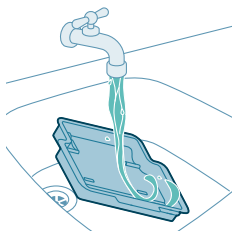

- 3 Ladicu za uporabu poslije čišćenja uvijek vratite u stanicu za pohranu. Ladica za uporabu poslije čišćenja nužna je za pravilno izvođenje ciklusa AUTOCLEAN.

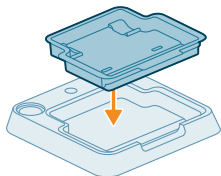

## Čišćenje nastavka AquaSpin

- 1 Za uklanjanje četke izvucite polugu sa strane (1) i okrenite je suprotno od kazaljke na satu (2). Izvucite četku iz nastavka AquaSpin (3).

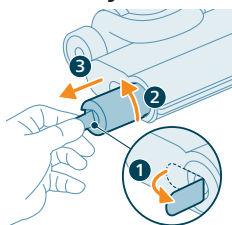

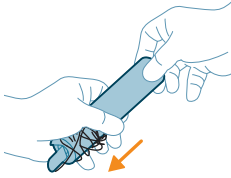

- 2 Zapetljane dlake ili niti možete ukloniti s četke od mikrovlakana povlačenjem preko četke jednom rukom.

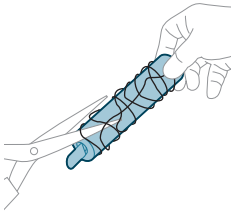

 Savjet: možete upotrijebiti i škare za rezanje dlaka i niti koje su se zaplele oko četke od mikrovlakana.

## Čišćenje začepljenja iz glavnog tijela

Ako je uređaj začepljen, najprije isključite uređaj i uklonite spremnik s prljavom vodom. Zatim uklonite začepljenje pomicanjem četke za čišćenje gore-dolje u usisnom kanalu modula glavnog tijela.

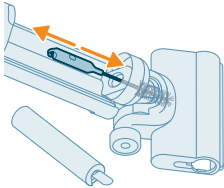

## Čišćenje začepljenja iz nastavka AquaSpin

Ako je nastavak AquaSpin začepljen, uklonite četku s nastavka. Zatim pomičite četku za čišćenje gore-dolje u usisnom kanalu nastavka AquaSpin.

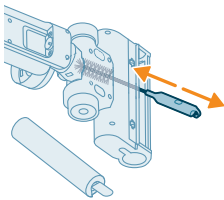

# Čišćenje uređaja u položaju samo za usisavanje

## Pražnjenje spremnika za prašinu

### Održavanje sustava za upravljanje prašinom

Ispraznite spremnik za prašinu nakon svake uporabe ili kada prašina dosegne indikator razine MAX.

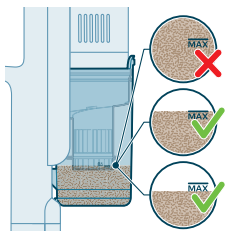

- 1 Isključite uređaj.

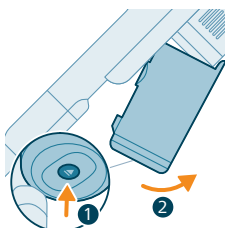
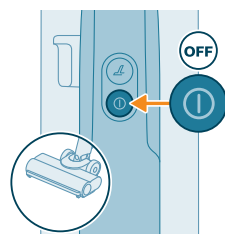

- 2 Držite uređaj pod kutom od 45 stupnjeva kao što je prikazano na ilustraciji. Uklonite spremnik za prašinu pritiskom gumba za otpuštanje. Gumb za otpuštanje nalazi se na dnu spremnika.

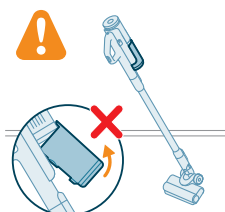

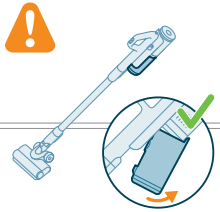
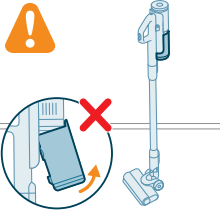

**i** Napomena: uklonite spremnik za prašinu pritom držeći uređaj u uspravnom položaju.

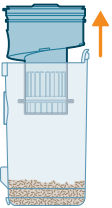

**3** Držite crnu dršku. Uklonite ciklonsku komoru iz spremnika za prašinu podizanjem iz spremnika.

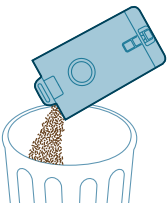

**4** Ispraznite prašinu prikupljenu u spremniku za prašinu u kantu za smeće.

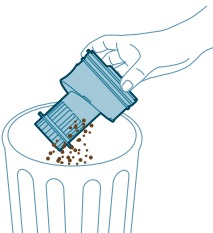

**5** Uklonite preostalu prašinu iz ciklonske komore tako da lagano njome lupkate o kantu za otpatke.

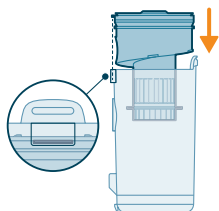

- 6 Vratite ciklonsku komoru u spremnik za prašinu. Provjerite jesu li dva dijela poravnata.

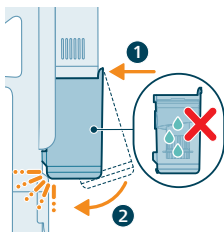

- 7 Vratite sastavljeni spremnik na mjesto. Prvo poravnajte stranu spremnika s filtrom prije nego što je zakačite na mjesto.

## Povremeno periodično održavanje

### Održavanje sustava za upravljanje prašinom

Očistite filter barem jednom mjesečno.

- 1 Okrenite filter u smjeru suprotnom od smjera kazaljke na satu kako biste ga uklonili iz spremnika za prašinu.

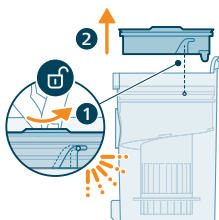

- 2 Izvadite perivi pjenasti filter iz plastičnog kućišta filtra.

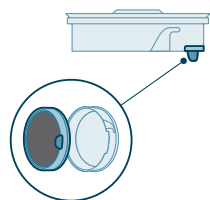



3 Istresite kućište filtra i pjenasti filtar iznad kante za smeće.

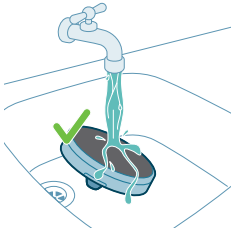
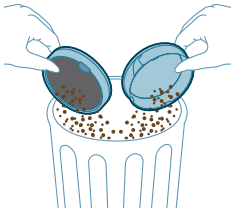

4 Isperite pjenasti filtar i gnječite ga dok iz njega ne počne izlaziti čista voda.

**i** Napomena: za najbolje rezultate čišćenja pustite vodu kroz filtar tako da je jezičak filtra okrenut prema dolje, time omogućujući ispiranje duboko zaglavljene prašine.

**i** Napomena: Ako uređaj redovito upotrebljavate, filtar od pjene perite najmanje jednom mjesečno.

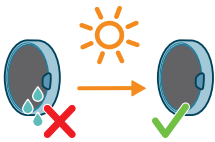

5 Oprani filtar ostavite da se osuši 24 sata prije ponovnog postavljanja pjenastog filtra u kućište filtra.

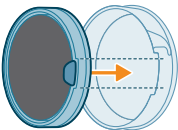

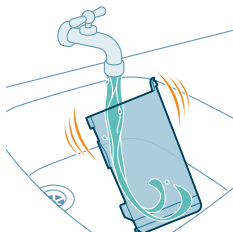

6 Za temeljito održavanje očistite spremnik za prašinu i ciklonsku komoru tekućom vodom iz slavine ili toplom vodom sa sapunicom.

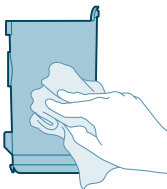

7 Brisanjem osušite očišćeni spremnik za prašinu i relevantne dijelove.

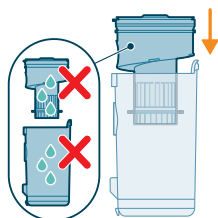

**⚠ Oprez: prije ponovnog sastavljanja provjerite jesu li svi dijelovi potpuno suhi.**

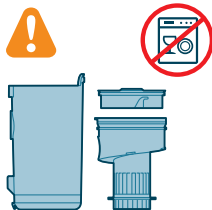

**i Napomena: ne mogu se svi dijelovi prati u perilici posuda.**

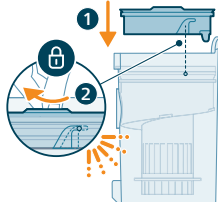

8 Ponovno postavite filter u spremnik za prašinu. Zakrenite filter u smjeru kazaljke na satu kako biste ga pričvrstili.

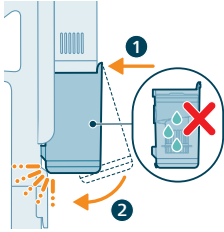

- 9 Vratite sastavljeni spremnik na mjesto. Prvo poravnajte stranu spremnika s filtrom prije nego što je zakačite na mjesto.

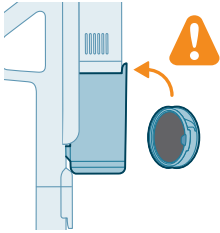

**i** Napomena: nakon održavanja obavezno provjerite je li filter postavljen u uređaju prije uporabe.

## Održavanje pametnog nastavka PrecisionPower

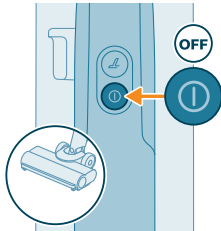

- 1 Prije čišćenja valjkaste četke nastavka obavezno isključite uređaj.

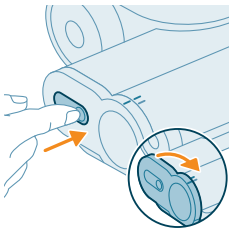

- 2 Za pristup valjkastoj četki pronadite gumb na bočnoj strani nastavka. Pritisnite ga i zakrenite da biste ga otvorili.

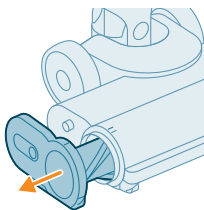

- 3 Nježno uklonite valjkastu četku i bočni poklopac nastavka.

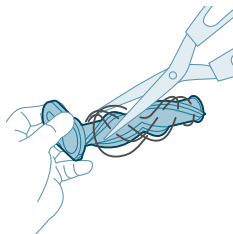

4 Pažljivo uklonite zapetljanu kosu s valjkaste četke. Olakšajte si uklanjanje prljavštine škarama.

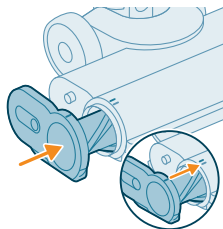

5 Prilikom ponovnog sastavljanja pobrinite se da je valjkasta četka ispravno poravnata.

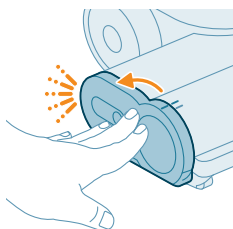

6 Pričvrstite valjkastu četku nastavka stavljanjem na mjesto dok ne čujete zvuk „KLIK“.

## Održavanje četke Mini TurboBrush

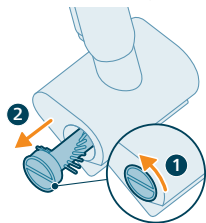

1 Okrećite četku u smjeru suprotnom od kazaljke na satu kako biste je oslobodili. Kada se oslobodi, izvucite četku.

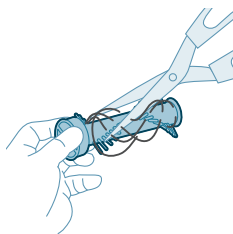

2 Rukom ili pomoću škara uklonite prljavštinu s četke.

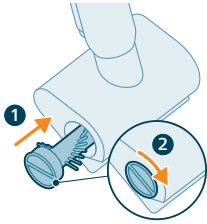



- 3 Gurnite četku na svoje mjesto i okrećite je u smjeru kazaljke na satu kako biste je fiksirali.

## Prikaz ikona i njihovo značenje

### Kodovi pogrešaka

Šifra pogreške	Uzrok	Rješenje
	Postoji greška u sustavu.	<p>Ikona koja postojano svijetli u crvenoj boji označava da usisivač Philips AquaTrio 7000 Series ima pogrešku sustava.</p> <p>Da biste riješili taj problem, pokušajte jednu ili obje opcije u nastavku:</p> <ol style="list-style-type: none"> <li>Izvadite jedinicu napajanja iz uređaja, a zatim je ponovno umetnite. Zatim pokušajte ponovno pokrenuti uređaj.</li> <li>Odvojite ručnu jedinicu samo za usisavanje od cijevi i pritisnite gumb za uključivanje/isključivanje na ručnoj jedinici. Ako se i dalje prikazuje ikona koja postojano svijetli u crvenoj boji, obratite se Službi za potrošače.</li> </ol> <p>Ako se više ne prikazuje ikona koja postojano svijetli u crvenoj boji, ali uređaj i dalje ne radi, možda postoji komunikacijski problem s cijevi ili usisnim nastavkom. Obratite se Službi za potrošače.</p>
	Temperatura je preniska.	<p>Ako ikona baterije i ikona pogreške istovremeno trepere u crvenoj boji, to znači da je temperatura okoline preniska ili previsoka.</p> <p>Pobrinite se da temperatura u prostoriji u kojoj se uređaj upotrebljava, pohranjuje ili puni bude iznad 5 °C.</p>

Šifra pogreške	Uzrok	Rješenje
	Temperatura je previsoka.	<p>Ako ikona baterije i ikona pogreške istovremeno trepere u crvenoj boji, to znači da je temperatura okoline preniska ili previsoka.</p> <p>Pobrinite se da temperatura u prostoriji u kojoj se uređaj upotrebljava, pohranjuje ili puni bude ispod 35 °C. Uređaj nemojte izlagati izravnoj sunčevoj svjetlosti ni visokim temperaturama (npr. u blizini vrućih peći, mikrovalnih pećnica ili indukcijskih kuhala). Baterije mogu eksplodirati ako se pregriju.</p>
	<p>Ikona koja treperi u crvenoj boji označava da su otvori za zrak blokirani.</p> <p>Otvori za zrak su blokirani.</p>	<p>Provjerite postoje li začepjenja u otvorima za zrak i uklonite ih. Ako to ne riješi problem, provjerite ima li začepjenja u cijelom zračnom prolazu i uklonite ih. U sklopu za usisavanje i brisanje to se odnosi na usisni nastavak, cijev i filter za mokro čišćenje. U sklopu samo za usisavanje to se odnosi na usisni nastavak, cijev, spremnik za prašinu i pjenasti filter.</p>
	Spremnik za prljavu vodu je pun.	<p>Otključajte spremnik za prljavu vodu i izvadite ga. Izvadite filter za mokro čišćenje iz spremnika za prljavu vodu i stavite ga sa strane. Izlijte vodu iz spremnika za prljavu vodu u odvod.</p>
	<p>Nastavak AquaSpin se zaglavio. Ovo je sigurnosno isključivanje ako se nešto zaglavi u nastavku (na primjer, kabel za napajanje ili igračka).</p>	<p>Provjerite ima li na četkama, ležajevima, dijelovima motora i poklopcima dlaka ili drugih prepreka i uklonite ih. Ako nema prepreka, isključivanje i uključivanje uređaja moglo bi riješiti problem.</p>
Iskopčajte prije uporabe.	<p>Iskopčajte uređaj iz napajanja kako biste ga mogli upotrebljavati. U protivnom, neće se uključiti. Uređaj priključujte na napajanje samo tijekom punjenja i postupka AutoClean.</p>	

Šifra pogreške	Uzrok	Rješenje
	Spojen je pogrešan punjač.	Ako ikona baterije i ikona pogreške istovremeno TREPERE u NARANČASTOJ boji, to označava pogrešku pri punjenju. 1. Spojen je pogrešan punjač: za punjenje uređaja upotrebljavajte isključivo originalni adapter. 2. Iglica za punjenje nije ispravno/potpuno umetnuta: izvadite iglicu za punjenje i ponovno je umetnite u uređaj. 3. Jedinica napajanja nije ispravno umetnuta: izvadite pa ponovno umetnite jedinicu napajanja dok ne začujete jasan škljocaj i spojite odgovarajući punjač.
	Nije spojen punjač.	Ikona AutoClean + ikona baterije koja brzo treperi (u bijeloj boji) Punjač mora biti priključen kako bi se pokrenuo program Auto-Clean. Provjerite je li uređaj pravilno postavljen u stanicu za postavljanje poslije čišćenja i pohranu. Spojite punjač.
	Nedostatna napunjenost baterije.	Ikona AutoClean + ikona baterije koja brzo treperi (u crvenoj boji) Ako je punjač priključen i prikazuje se ova ikona, to znači da napunjenost baterije nije dostatna za pokretanje programa Auto-Clean. Ako je punjač priključen, pričekajte do 30 minuta da se baterija napuni. Potom pritisnite gumb Auto-Clean kako biste pokrenuli program.

## Zamjena dijelova

Kako biste kupili dodatke ili rezervne dijelove, posjetite [www.shop.philips.com/parts-and-accessories](http://www.shop.philips.com/parts-and-accessories) ili se obratite distributeru tvrtke Philips. Također se možete obratiti centru za korisničku podršku tvrtke Philips u svojoj zemlji.

Zamjenski dijelovi i brojevi modela:

Filtar za suho čišćenje XV1771/10

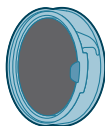

Filtar za mokro čišćenje XV1770/10

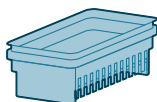

Četka za čišćenje XV1773/10

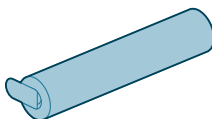

**i** Napomena: kako biste osigurali maksimalnu učinkovitost, filtar i četku od mikrovlakana zamijenite svakih 6 mjeseci.



## Rješavanje problema

U ovom je poglavlju sažetak većine osnovnih problema s uređajem s kojima se možete susresti. Ako ne možete riješiti problem s dolje navedenim informacijama, posjetite [www.philips.com/support](http://www.philips.com/support) za popis najčešćih pitanja ili kontaktirajte Korisnički centar u Vašoj državi.

## Uporaba uređaja u položaju za usisavanje i brisanje

Problem	Mogući uzrok	Rješenje
Uređaj se ne uključuje kada pritisnem gumb za uključivanje/isključivanje ©.	Jedinica napajanja nije spojena.	Spojite jedinicu napajanja na ručnu jedinicu za usisavanje i brisanje.
	Baterija je prazna.	Za punjenje baterije spojite uređaj za usisavanje i brisanje na punjač (vidi 'Punjenje').
	Uređaj niste izvadili iz stanice za postavljanje poslije čišćenja i pohranu.	Uređaj u položaju za usisavanje i brisanje izvadite iz stanice za postavljanje poslije pohranu.



Problem	Mogući uzrok	Rješenje
		čišćenja i pohranu prije nego što ga uključite.
	Pritisnuli ste gumb za uključivanje/isključivanje  više puta.	Pričekajte nekoliko sekundi i pritisnite gumb za uključivanje/isključivanje  još jednom. Pričekajte nekoliko sekundi prije ponovnog pokušaja.
	Niste ispravno spojili ručku sklopa za usisavanje i brisanje na uređaj.	Postavite donji dio tijela uređaja na stanicu za postavljanje poslije čišćenja i pohranu. Zatim spojite ručku i čvrsto je gurajte prema dolje dok ne začujete škljocaj.
	Uređaj je začepljen.	Isključite uređaj i uklonite bateriju ili ručnu jedinicu za usisavanje i brisanje. Zatim pronadite i uklonite uzrok začepljenja. Nakon toga ponovno pokrenite uređaj. Ako ne možete utvrditi uzrok začepljenja, ponovno pokrenite uređaj. Ovo bi već moglo riješiti problem. Provjerite postoje li začepljenja u otvorima za zrak i očistite ih.
	Četka od mikrovlakana se zaglavila.	Izvadite četku od mikrovlakana i vratite je natrag.
Uređaj je prestao raditi.	Slučajno ste rukom pritisnuli gumb za uključivanje/isključivanje  .	Uključite uređaj pritiskom gumba za uključivanje/isključivanje  .
	Spremnik za prljavu vodu možda je pun. U ovom slučaju postoji ikona informacije koja se prikazuje na zaslonu (vidi 'Prikaz ikona i njihovo značenje').	Ispraznite spremnik za prljavu vodu.
Pod je manje mokar nego inače.	Otvori za izbacivanje vode su začepljeni.	Uklonite četku od mikrovlakana, ulijte malo vode u spremnik za čistu vodu i uključite uređaj. Napravite male pokrete naprijed i natrag u istom položaju oko 15 sekundi. Trebali biste moći vidjeti četiri pruge od vode na podu. Ako to nije slučaj ili ako se jedna ili više pruga od vode sastoji samo od nekoliko kapljica, otvori za izbacivanje vode djelomično su ili potpuno začepljeni. Otvore možete pokušati oprezno otvoriti iglom.
Jedna strana poda ispod nastavka manje je mokra od druge.	Otvori za izbacivanje vode su začepljeni.	Uklonite četku od mikrovlakana, ulijte malo vode u spremnik za čistu vodu i uključite uređaj. Napravite male pokrete naprijed i natrag u istom položaju oko 15 sekundi. Trebali biste moći vidjeti četiri pruge od vode na podu. Ako to nije slučaj ili ako se jedna ili više pruga od vode sastoji samo od

Problem	Mogući uzrok	Rješenje
		nekoliko kapljica, otvori za izbacivanje vode djelomično su ili potpuno začepljeni. Otvore možete pokušati oprezno otvoriti iglom.
Na podu nema vode.	Spremnik za čistu vodu je prazan.	Ponovno napunite spremnik za čistu vodu.
		Ako ste provjerili prethodno navedeno, a i dalje nema vode na podu, odnesite uređaj u servis tvrtke Philips ili se obratite Službi za potrošače.
Na podu ili u ladici za uporabu poslije čišćenja ima više vode nego inače.	Kanal za vodu modula za mokro čišćenje i/ili nastavak AquaSpin onečišćeni su ili začepljeni.	Upotrijebite četku za čišćenje i očistite kanal za vodu modula za mokro čišćenje i/ili nastavak AquaSpin.
	Spremnik za prljavu vodu nije pravilno postavljen.	Ispravno postavite spremnik za prljavu vodu u uređaj. Dobro je zatvoren kada čujete zvuk „klik“.
Uređaj na podu ostavlja tragove vode.	Pomaknuli ste uređaj ustranu.	Da biste spriječili ostavljanje tragova vode na podu, pokušajte manje naglo okretati uređaj AquaTrio 7000 Series i nemojte ga pomicati bočno. Možete aktivirati način rada za upijanje vode (☼) tako da pritisnete gumb za način čišćenja. Upit će se sva preostala voda na podu.
	Snažno ste zaokretali uređaj.	Da biste spriječili ostavljanje tragova vode na podu, pokušajte manje naglo okretati uređaj AquaTrio 7000 Series i nemojte ga pomicati bočno. Možete aktivirati način rada za upijanje vode (☼) tako da pritisnete gumb za način čišćenja. Upit će se sva preostala voda na podu.
	Podizali ste uređaj preko praga, tepiha ili stepenica.	Pazite da četka od mikrovlakana ostane u kontaktu s podom. Pobrinite se da je način rada za upijanje vode (☼) uključen prije nego što podignete uređaj preko praga, tepiha ili stepenica kako biste spriječili tragove vode na podu ili prskanje vode iz nastavka AquaSpin.
	Uređaj ste odignuli od poda odmah nakon što ste ga isključili.	Uključite način rada za upijanje vode (☼) da biste upili svu preostalu vodu. Pomaknite uređaj nekoliko puta naprijed i natrag dok je uključen način rada za upijanje (☼) prije nego što ga isključite. Ako odmah nakon toga isključite uređaj i podignete ga, voda koja se nalazila između četki ostavlja trag vode na podu.

<b>Problem</b>	<b>Mogući uzrok</b>	<b>Rješenje</b>
	Kotači su blokirani.	Provjerite stanje kotača. Uklonite prljavštinu koja blokira kotače.
Uredaj više ne čisti učinkovito kao prije.	Spremnik za čistu vodu je prazan.	Ponovno napunite spremnik za čistu vodu.
	Otvori za izbacivanje vode su začepljeni.	Uklonite četku od mikrovlakana, u spremnik za čistu vodu ulijte malo vode i uključite uređaj. Napravite male pokrete naprijed i natrag u istom položaju oko 15 sekundi. Trebali biste moći vidjeti četiri pruge od vode na podu. Ako to nije slučaj ili ako se jedna ili više pruga od vode sastoji samo od nekoliko kapljica, otvori za izbacivanje vode djelomično su ili potpuno začepljeni. Otvore možete pokušati oprezno otvoriti iglom.
	Unutrašnjost nastavka AquaSpin previše je prljava.	Pokrenite program AUTOCLEAN prije povratka na čišćenje. Ako se na rubovima nastavka nakupi prljavština, uklonite je. Obavezno upotrijebite funkciju AUTOCLEAN nakon svake uporabe.
	Četka od mikrovlakana nije postavljena.	Postavite četku od mikrovlakana u nastavak AquaSpin.
		Ako ste provjerili prethodno navedeno, a uređaj i dalje ne čisti dobro, odnesite ga u servis tvrtke Philips ili se obratite Službi za potrošače.
Veće čestice prljavštine više se ne usisavaju i padaju natrag na pod.	Kanal za vodu modula za mokro čišćenje i/ili nastavak AquaSpin onečišćeni su ili začepljeni.	Upotrijebite četku za čišćenje i očistite kanal za vodu modula za mokro čišćenje i/ili nastavak AquaSpin.
Na podu nakon sušenja ostaju pruge.	Možda ste upotrijebili previše deterdženta.	Morate upotrebljavati odgovarajuću količinu deterdženta.
	Kotači su prljavi.	Uklonite prljavštinu s kotača.
Previše je pjene tijekom čišćenja, ali i tijekom ciklusa AUTOCLEAN.	Možda ste upotrijebili previše deterdženta.	Morate upotrebljavati odgovarajuću količinu deterdženta.
	Na podu još ima ostataka deterdženta.	Nekoliko puta očistite pod bez deterdženta. Pričekajte trenutak prije nego što ponovno prijedete preko iste mrlje.
Mrlje se teško čiste.	Možda ste upotrijebili premalo vode ili ste potrošili premalo vremena za čišćenje mrlje.	Nanesite vodu i pričekajte trenutak. Na primjer, možete prijeći s uređajem preko mrlje kako biste nanijeli vodu i vratiti se na istu mrlju na kraju sesije čišćenja.

Problem	Mogući uzrok	Rješenje
Promijenio se zvuk uređaja tijekom čišćenja.	Oko četke od mikrovlakana mogu biti zapetljane dlake ili druge prepreke.	Uklonite četku od mikrovlakana i provjerite postoje li prepreke te ih uklonite.
Zaslon pokazuje da je spremnik za prljavu vodu pun i isključuje se, iako spremnik za prljavu vodu još nije pun.	U spremniku za prljavu vodu može biti pjene ili je kontaminiran.	Ponovno pokrenite uređaj. Ako to ne riješi problem, očistite spremnik za prljavu vodu. Ako je problem pjenjenje, nemojte upotrebljavati više od preporučene količine deterdženta.
Iz uređaja kaplje voda nakon što se isključí.	Uređaj ostavlja lokvu na podu jer ga niste pomaknuli dok ste ga isključivali. To je uobičajeno.	uređaj može ostaviti malu lokvu vode na podu ako ga ne premjestite prilikom isključivanja. Veličinu lokve možete smanjiti tako da premjestite uređaj prilikom isključivanja. Kad isključite uređaj, prebacit će se na način rada za upijanje vode (☼) na 6 sekundi radi čišćenja preostale vode u nastavku. Ako je potrebno, posljednje kapi možete ukloniti krpom.
	Uređaj kaplje kada ga nosite iznad poda (držite ga u zraku).	Tijekom čišćenja ne podižite nastavak AquaSpin s poda jer ostavlja tragove vode. Pomičite samo naprijed i nazad.
	Voda curi iz spremnika za čistu vodu jer ste ga prepunili.	Nemojte puniti spremnik za čistu vodu iznad oznake MAX. Ako to učinite, voda bi se mogla proliti iz spremnika čiste vode kada pričvrstite poklopac.
	U jednom od spremnika postoji pukotina.	Ako je jedan od spremnika oštećen, odnesite ga u servisni centar tvrtke Philips ili se obratite Službi za potrošače.
Ne mogu izvaditi četku od mikrovlakana.	U četku od mikrovlakana zaplele su se dlake i/ili prljavština.	Izvucite polugu kako biste oslobodili četku. Okrenite polugu nekoliko puta u oba smjera kako biste olabavili četku. Okrenite u smjeru suprotnom od kazaljke na satu kako biste izvadili četku. Ako je četku teško izvaditi, možete je i pogurnuti s donje strane nastavka AquaSpin. Uklonite zapetljane dlake ili prljavštinu. Ako se četke teško izvlače, možete ih pogurnuti s donje strane nastavka AquaSpin.
Uređaj ne mogu pomicati naprijed ni natrag.	Možda su mali predmeti blokirali jedan ili više kotačića.	Izvucite polugu kako biste oslobodili četku. Okrenite polugu nekoliko puta u oba smjera kako biste olabavili četku. Okrenite u smjeru suprotnom od kazaljke na satu kako biste izvadili četku. Ako je četku teško izvaditi, možete je i pogurnuti s donje strane nastavka AquaSpin.
Uređaj ima slabiju usisnu snagu nego inače.	Kanal za vodu modula za mokro čišćenje i/ili nastavak	Upotrijebite četku za čišćenje i očistite kanal za vodu modula za mokro čišćenje i/ili nastavak AquaSpin.

Problem	Mogući uzrok	Rješenje
	AquaSpin onečišćeni su ili začepljeni.	
	Mrežica u spremniku za prljavu vodu nije bila dovoljno suha prije ponovne uporabe.	Operite i osušite spremnik za prljavu vodu.
	U četku od mikrolakana zaplele su se dlake.	Isključite uređaj i uklonite dlake iz četke od mikrolakana.
	Spremnik za prljavu vodu nije pravilno postavljen.	Ispravno postavite spremnik za prljavu vodu u uređaj. Dobro je zatvoren kada čujete zvuk „klik“.
Četka od mikrolakana više se ne okreće.	Četka od mikrolakana začepljena je dlakama ili prljavštinom.	Očistite četku od mikrolakana škarama ili rukom.
Četka od mikrolakana iskače.	Četka od mikrolakana nije pravilno fiksirana.	Vratite četku od mikrolakana natrag u pravilan položaj i fiksirajte je.
Uređaj se ne puni.	Utikač za napajanje nije pravilno priključen u utičnicu ili prilagodnik nije pravilno umetnut u zidnu utičnicu.	Provjerite je li utikač za napajanje pravilno ukopčan u utičnicu te je li prilagodnik pravilno umetnut u zidnu utičnicu.
	Jedinica napajanja nije postavljena.	Umetnite jedinicu napajanja.
	Jedinica napajanja nije ispravno umetnuta.	Umetnite jedinicu napajanja tako da začujete škljocaj.
	Priključen je neodgovarajući prilagodnik.	Upotrebjavajte originalni prilagodnik.
		Ako ste provjerili prethodno navedeno, a uređaj se i dalje ne puni, odnesite ga u servis tvrtke Philips ili se obratite Službi za potrošače.
Kad se koristim svojim usisavačem, ponekad osjećam statički elektricitet.	U usisavaču se nakuplja statički elektricitet. Što je razina vlage u zraku niža, to se u uređaju nakuplja više statičkog elektriciteta.	Rukom dodirnite metalnu iglu dok držite uređaj.
	Usisali ste prašinu i prljavštinu. To također stvara statički elektricitet.	Rukom dodirnite metalnu iglu dok držite uređaj.
Uređaj se ne isključuje odmah.	Aktivirana je odgoda isključivanja.	nakon pritiska gumba za uključivanje/isključivanje, uređaj će raditi 6 sekundi prije nego što se potpuno isključi. To je uobičajeno. Dodatnih 6 sekundi potrebno je za čišćenje vode koja je preostala u usisnom nastavku i na podu.

## Uporaba uređaja u položaju za usisavanje

Problem	Mogući uzrok	Rješenje
Uređaj se ne uključuje kada pritisnem gumb za uključivanje/isključivanje Ⓞ.	Niste spojili jedinicu napajanja.	Spožite jedinicu napajanja na ručnu jedinicu samo za usisavanje.
	Baterija je prazna.	Za punjenje baterije spojite uređaj samo za usisavanje na punjač (vidi 'Punjenje').
	Pritisnuli ste gumb za uključivanje/isključivanje Ⓞ više puta.	Pričekajte nekoliko sekundi i pritisnite gumb za uključivanje/isključivanje Ⓞ još jednom. Pričekajte nekoliko sekundi prije ponovnog pokušaja.
	Uređaj je začepljen.	Isključite uređaj i uklonite bateriju ili kućište napajanja. Zatim pronađite i uklonite uzrok začepljenja. Nakon toga ponovno pokrenite uređaj. Ako ne možete utvrditi uzrok začepljenja, ponovno pokrenite uređaj. Ovo bi već moglo riješiti problem.
	Valjkasta se četka zaglavila.	Izvadite valjkastu četku i uklonite dlake nakupljene oko četke i motora te je vratite natrag.
Nije moguće spojiti ručnu jedinicu na spremnik za prašinu.	Kućište filtra naopako je sastavljeno.	Okrenite kućište filtra. Okrugli otvor trebao bi biti vidljiv.
	Kućište filtra nije ispravno zatvoreno.	Provjerite jeste li čuli klik prilikom zatvaranja kućišta filtra. Ako se filter od pjene teško zatvara, vjerojatno je postavljen naopako.
Uređaj je prestao raditi.	Slučajno ste rukom pritisnuli gumb za uključivanje/isključivanje Ⓞ.	Uključite uređaj pritiskom gumba za uključivanje/isključivanje Ⓞ.
	Uređaj je začepljen.	Isključite uređaj i uklonite bateriju ili kućište napajanja. Zatim pronađite i uklonite uzrok začepljenja. Nakon toga ponovno pokrenite uređaj. Ako ne možete utvrditi uzrok začepljenja, ponovno pokrenite uređaj. Ovo bi već moglo riješiti problem.
Promijenio se zvuk uređaja tijekom čišćenja.	Oko valjkastih četki mogu se zapetljati dlake ili druge prepreke.	Provjerite ima li prepreka i uklonite ih.
	Prepreke blokiraju ciklonsku komoru.	Provjerite ima li prepreka u ciklonskoj komori i uklonite ih.
Uređaj ima slabiju usisnu snagu nego inače.	Filter i/ili ciklonska komora su prljavi.	Ispraznite spremnik za prašinu. Očistite filter i ciklonsku komoru. Provjerite jeste li iz ciklonske komore uklonili sve dlake i prljavštinu koja se tamo zaglavila. Ciklonsku

Problem	Mogući uzrok	Rješenje
		komoru možete ukloniti radi lakšeg održavanja. Ako uređaj redovito upotrebljavate, filter od pjene perite najmanje jednom mjesečno.
	Nešto blokira ciklonsku komoru.	Provjerite jesu li se u ciklonskoj komori zaglavili kakvi predmeti i uklonite sve predmete koji blokiraju ciklonsku komoru. Provjerite jeste li iz ciklonske komore uklonili sve dlake i prljavštinu koja se tamo zaglavila.
	Usisni kanal iza valjkaste četke začepjen je.	Uklonite valjkastu četku i provjerite postoje li prepreke u usisnom kanalu te ih uklonite.
	Niste pravilno pričvrstili kućište filtra na spremnik za prašinu ili spremnik za prašinu niste pravilno pričvrstili na uređaj. U oba slučaja dolazi do gubitka usisne snage.	Provjerite jeste li pravilno pričvrstili poklopac na spremnik za prašinu te spremnik za prašinu na uređaj.
	Četka je puna dlaka ili prljavštine.	Isključite uređaj i očistite valjkastu četku škarama ili rukom.
Iz uređaja izlazi prašina.	Filter od pjene ne nalazi se u kućištu filtra ili nedostaje gornji poklopac.	Provjerite je li filter u uređaju te je li pravilno sastavljen.
Pri otvaranju spremnika za prašinu izlazi prašina.	To je uobičajeno ponašanje zbog podtlaka.	Ako je moguće, otvorite uređaj vani.
Tijekom čišćenja tepiha uređaj se ne kreće glatko po podu.	Odabrali ste prejaku usisnu snagu.	Smanjite snagu usisavanja odabirom postavke 1 ili se sporije pomičite po tepihu.
Valjkasta četka se više ne okreće.	Valjkasta četka puna je dlaka ili prljavštine.	Očistite valjkastu četku škarama ili rukom.
	Valjkasta četka se može prestati vrtjeti kada naiđe na preveliki otpor iznimno gustog tepiha.	Isključite uređaj, a onda ga ponovno uključite.
	Valjkastu četku nakon čišćenja niste pravilno postavili u usisni otvor.	Slijedite upute navedene u ovom korisničkom priručniku kako biste valjkastu četku ispravno gurnuli u usisni otvor. Pričvrstite valjkastu četku unutar otvora vraćanjem poluge za zaključavanje na mjesto.
Ne uključuju se LED žarulje u nastavku.	Niste pravilno pričvrstili nastavak na cijev ili uređaj.	Ispravno pričvrstite nastavak na cijev ili uređaj. Ako to ne pomogne, odnesite ga u servisni centar tvrtke Philips ili se obratite Službi za potrošače.

<b>Problem</b>	<b>Mogući uzrok</b>	<b>Rješenje</b>
Uređaj se ne puni.	Utikač nije pravilno ukopčan u utičnicu ili prilagodnik nije pravilno umetnut u zidnu utičnicu.	Provjerite je li utikač pravilno ukopčan u utičnicu te je li prilagodnik pravilno umetnut u zidnu utičnicu.
	Jedinica napajanja nije postavljena.	Umetnite jedinicu napajanja.
	Jedinica napajanja nije potpuno umetnuta.	Umetnite jedinicu napajanja tako da začujete škljocaj.
	Priključen je neodgovarajući prilagodnik.	Upotrebjavajte originalni prilagodnik.
		Ako ste provjerili prethodno navedeno, a uređaj se i dalje ne puni, odnesite ga u servis tvrtke Philips ili se obratite Službi za potrošače.
Četka Mini Turbo ne funkcionira ispravno.	Valjkasta četka je začepljena.	Uklonite dlake s četke škarama.
	Četka na valjku je blokirana tkaninom ili površinama tijekom čišćenja.	Održavajte mini Turbo četku poravnatu s površinom i nemojte gurati Turbo četku u mekane površine.
	Valjkasta četka nije ispravno umetnuta u usisni otvor.	Uvjerite se da je valjkasta četka pravilno umetnuta u nastavak i da između pojedinih dijelova nema razmaka.
Kad se koristim svojim usisavačem, ponekad osjećam statički elektricitet.	U usisavaču se nakuplja statički elektricitet. Što je razina vlage u zraku niža, to se u uređaju nakuplja više statičkog elektriciteta.	Rukom dodirnite metalnu iglu dok držite uređaj.
	Usisali ste prašinu i prljavštinu. To također stvara statički elektricitet.	Rukom dodirnite metalnu iglu dok držite uređaj.



## Sommario

Panoramica	377
Introduzione	378
Descrizione generale	378
Primo utilizzo	378
Come ricaricare il dispositivo	383
Aspirazione e lavaggio di pavimenti duri	385
Aspirazione di pavimenti morbidi e duri	390
Pulizia del set Aspirapolvere e mocio	396
Pulizia del set Solo aspirapolvere	404
Icone del display e loro significato	411
Sostituzione	413
Risoluzione dei problemi	414

## Panoramica

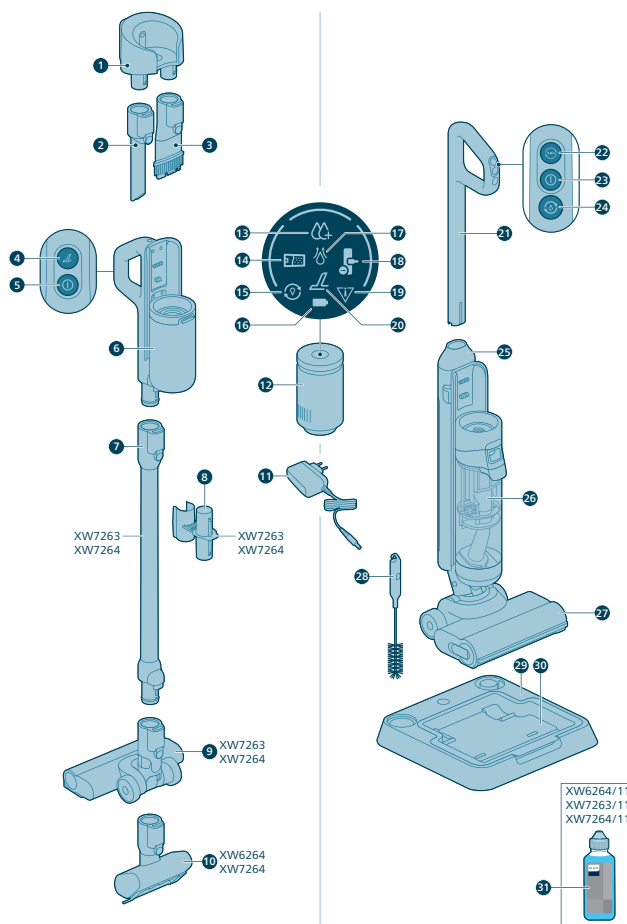

## Introduzione

Grazie per aver acquistato questo prodotto Philips! Per trarre il massimo vantaggio dall'assistenza fornita da Philips, registrate il vostro prodotto all'indirizzo [www.philips.com/myvacuum9000s](http://www.philips.com/myvacuum9000s).

## Descrizione generale

- 1 Montaggio a parete
- 2 Bocchetta a lancia
- 3 Bocchetta 2 in 1
- 4 Pulsante turbo dell'aspirapolvere a secco
- 5 Pulsante on/off dell'aspirapolvere a secco
- 6 Manico e contenitore della polvere dell'aspirapolvere a secco
- 7 Tubo allungato
- 8 Portaccessori sul tubo
- 9 Bocchetta dell'aspirapolvere
- 10 Spazzola turbo motorizzata
- 11 Adattatore
- 12 Alimentatore
- 13 Indicatore della modalità di pulizia a umido intensa
- 14 Indicatore del serbatoio dell'acqua sporca pieno
- 15 Indicatore della pulizia automatica
- 16 Indicatore della batteria
- 17 Indicatore dell'assorbimento acqua
- 18 Indicatore di bocchetta ostruita
- 19 Indicatore di errore
- 20 Indicatore turbo dell'aspirapolvere a secco
- 21 Manico dell'aspirapolvere a umido
- 22 Pulsante di modifica della modalità di aspirazione
- 23 Pulsante on/off dell'aspirapolvere a umido
- 24 Pulsante di pulizia automatica
- 25 Serbatoio dell'acqua pulita
- 26 Serbatoio dell'acqua sporca
- 27 Bocchetta AquaSpin
- 28 Spazzolina per la pulizia 2 in 1
- 29 Postazione di post-pulizia e conservazione
- 30 Vassoio post-pulizia
- 31 Detergente

## Primo utilizzo

### Montaggio della postazione di post-pulizia e conservazione

Per utilizzare la funzione AUTOCLEAN o per riporre e caricare l'apparecchio nella postazione di post-pulizia e conservazione, è necessario montare dapprima la postazione; a tale scopo, inserire il supporto dell'apparecchio nella base.

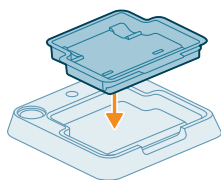

**i** Nota: assicuratevi che il vassoio post-pulizia sia posizionato nella base e che la temperatura della stanza in cui l'apparecchio viene conservato, caricato e pulito sia compresa tra 5 °C e 35 °C.

## Installazione del supporto da parete

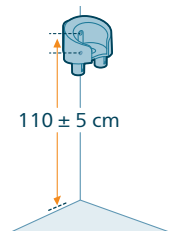

Se desiderate conservare e caricare il set Solo aspirapolvere sul supporto da parete, fissate il supporto da parete al muro con le viti fornite. Assicuratevi che il supporto da parete sia posizionato a 105 - 115 cm dal pavimento.

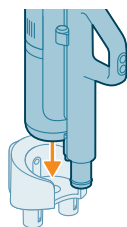

**i** Nota: non è possibile conservare il set Aspirapolvere e mocio sul supporto da parete. È possibile conservare soltanto il set Solo aspirapolvere sul supporto da parete.

**i** Nota: assicuratevi che la temperatura nella stanza dove l'apparecchio viene conservato o caricato sia compresa tra 5 °C e 35 °C.

**⚠** **Attenzione: prestate attenzione quando praticate i fori per fissare il supporto da parete, per evitare il rischio di scosse elettriche.**

## Montaggio del set Aspirapolvere e mocio

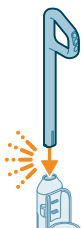

**1** Per montare l'apparecchio, inserite il manico nel corpo principale (fino a sentire un "clic").

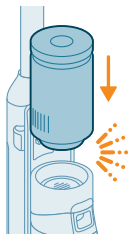

- 2 Inserite l'alimentatore nel modulo per la pulizia a umido sopra il serbatoio dell'acqua sporca (fino a sentire un "clic").

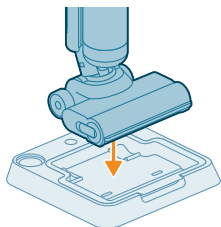

- 3 Per conservare il set Aspirapolvere e mocio, riponetelo nella postazione di post-pulizia e conservazione.

## Smontaggio del manico

Se dovete smontare nuovamente l'apparecchio, attenetevi alla seguente procedura:

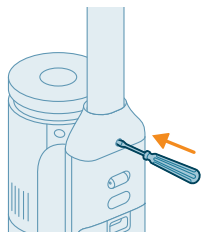

- 1 Inserite un perno/cacciavite piatto nel foro della parte posteriore dell'apparecchio e tirate il manico verso l'alto.



- 2 Estraete il manico dall'apparecchio continuando a spingere il cacciavite nel foro.

**i** Nota: all'interno della bocchetta e dei serbatoi potrebbe essere presente un residuo di acqua pulita. È il risultato dei controlli di qualità in fabbrica. L'apparecchio è perfettamente pulito e sicuro da utilizzare.

## Installazione del set Solo aspirapolvere

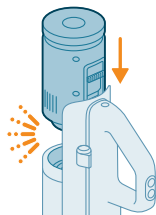

- 1 Per installare il set Solo aspirapolvere, fate scivolare l'alimentatore sotto il manico (fino a sentire un "clic").

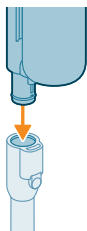

- 2 Collegate l'apparecchio portatile con contenitore al tubo (fino a sentire un "clic").

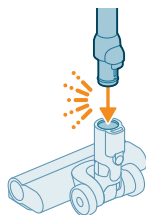

- 3 Inserite il tubo nella bocchetta con LED.

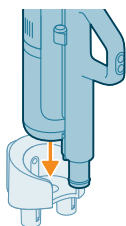

- 4 Per riporre il set Solo aspirapolvere, posizionatelo nel supporto da parete. Per un fissaggio sicuro, fate scivolare il contenitore nel supporto da parete.

## Rimozione e fissaggio dell'alimentatore

### Rimozione e fissaggio dell'alimentatore nel set Solo aspirapolvere

- 1 Premete il pulsante sul lato del manico.
- 2 Tenendo premuto il pulsante, estraete l'alimentatore dall'apparecchio portatile.

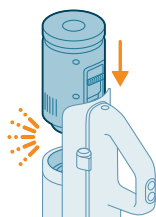
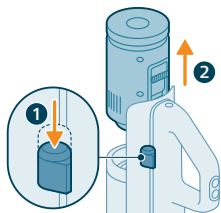

- 3 Per collegare l'alimentatore, è sufficiente farlo scivolare sotto il manico (fino a sentire un "clic"). Per un fissaggio sicuro, accertatevi di allineare correttamente i connettori.

### Rimozione e fissaggio dell'alimentatore nel set Aspirapolvere e mocio

- 1 Premete il pulsante sul lato dell'apparecchio.
- 2 Tenendo premuto il pulsante, estraete l'alimentatore da sopra il serbatoio dell'acqua sporca.

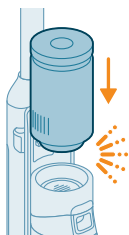
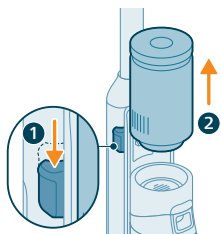

- 3 Per collegare l'alimentatore, è sufficiente farlo scivolare sotto il manico (fino a sentire un "clic"). Per un fissaggio sicuro, accertatevi di allineare correttamente i connettori.

# Come ricaricare il dispositivo

## Ricarica per il set Aspirapolvere e mocio

L'apparecchio è dotato di una batteria agli ioni di litio da 25 V. La carica richiede 4 ore.

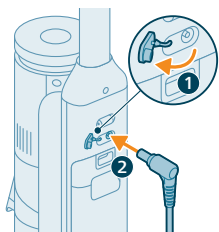

- 1 Per caricare l'apparecchio, aprite il cappuccio di protezione sul retro dell'apparecchio.
- 2 Inserite la spina di alimentazione nella presa situata sul retro dell'apparecchio.

- 3 Inserite l'adattatore nella presa a muro.

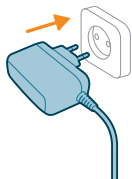

- 4 L'icona della batteria e i segmenti circolari lampeggeranno sul display per indicare che l'apparecchio è in carica.



- 5 Quando l'apparecchio è completamente carico, l'icona della batteria e tutti i segmenti circolari rimarranno accesi sul display. Dopo alcuni minuti, il display si spegne.



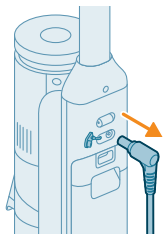

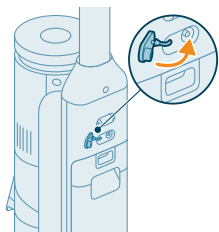

- 6 Rimuovete la spina di alimentazione dalla presa sul retro dell'apparecchio prima di utilizzarlo.



- 7 Chiudete il cappuccio di protezione.

 Suggerimento: potete caricare l'apparecchio nella postazione di post-pulizia e conservazione.

 Suggerimento: potete caricare l'apparecchio separatamente, nel luogo più adatto alle vostre esigenze.

## Ricarica per il set Solo aspirapolvere

L'apparecchio è dotato di una batteria agli ioni di litio da 25 V. La carica richiede 4 ore.

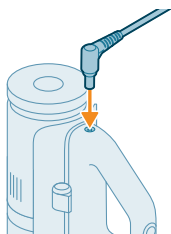

- 1 Per caricare l'apparecchio, inserite la spina di alimentazione nella presa situata sul retro dell'apparecchio.

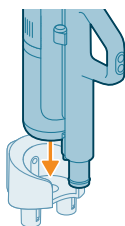

- 2 Inserite l'apparecchio portatile con contenitore nel supporto da parete.



- 3 Inserite l'adattatore nella presa a muro.

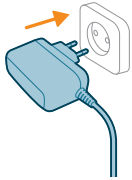

- 4 L'icona della batteria e i segmenti circolari lampeggeranno sul display per indicare che l'apparecchio è in carica.





- 5 Quando l'apparecchio è completamente carico, l'icona della batteria e tutti i segmenti circolari rimarranno accesi sul display. Dopo alcuni minuti, il display si spegne.

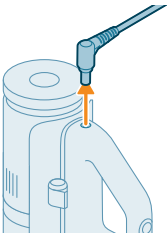

- 6 Rimuovete la spina di alimentazione dalla presa sul retro dell'apparecchio prima di utilizzarlo.



 **Suggerimento:** potete caricare l'apparecchio mentre è posizionato sul supporto da parete.

 **Suggerimento:** potete caricare l'apparecchio separatamente, nel luogo più adatto alle vostre esigenze.

## Aspirazione e lavaggio di pavimenti duri

### Modalità d'uso dell'apparecchio

Alla consegna, il serbatoio dell'acqua pulita e il serbatoio dell'acqua sporca sono già collegati all'apparecchio. Potete usare l'apparecchio per pulire pavimenti duri.

**i** **Nota:** questo apparecchio è adatto per aspirare e lavare contemporaneamente. Non è necessario passare l'aspirapolvere sul pavimento prima di lavarlo.

L'apparecchio è adatto per aspirare e lavare tutti i tipi di pavimenti duri, tranne i pavimenti in legno grezzo. Potete provare l'apparecchio su una piccola area nascosta del pavimento, per assicurarvi che sia adatto.

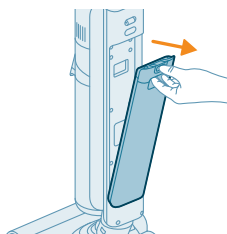

- 1 Premete il pulsante verso il basso per sbloccare il serbatoio dell'acqua pulita, quindi rimuovete il serbatoio.

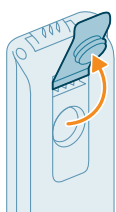

- 2 Aprite il coperchio del serbatoio dell'acqua pulita.

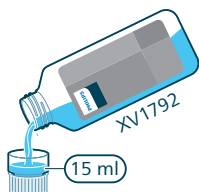

- 3 Aggiungete 15 ml di detergente per pavimenti Philips XV1792 al serbatoio dell'acqua pulita.

**⚠ Attenzione: Philips ha testato questo apparecchio con il detergente per pavimenti Philips XV1792. Altri detersivi possono produrre un'eccessiva quantità di schiuma, che riduce le prestazioni dell'apparecchio e può causarne il malfunzionamento. Il detergente per pavimenti Philips XV1792 è disponibile in alcuni mercati. Se utilizzate un altro detergente liquido per pavimenti, aggiungete al massimo 10 ml al serbatoio dell'acqua pulita.**

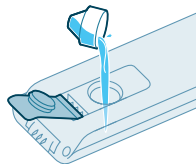

- 4 Riempite completamente il serbatoio dell'acqua pulita con acqua corrente fredda o tiepida.

**⚠ Attenzione: la temperatura dell'acqua del rubinetto versata nel serbatoio dell'acqua pulita non deve essere superiore a 50 °C.**

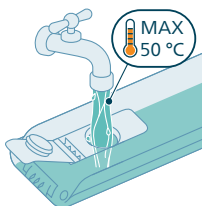

- 5 Chiudete il coperchio ermetico del serbatoio dell'acqua.

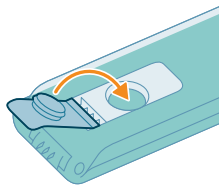

- 6 Riposizionate il serbatoio dell'acqua pulita nell'apparecchio.

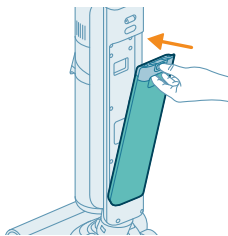

- 7 Estraiete l'apparecchio dalla postazione di post-pulizia e conservazione e posizionate sul pavimento. Premete con il piede sulla bocchetta AquaSpin e tirate il manico all'indietro per sbloccare la bocchetta AquaSpin. L'apparecchio è pronto per l'uso.

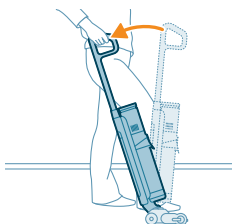

- 8 Per accendere l'apparecchio, premete il pulsante on/off.

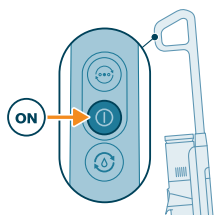

**i** Nota: L'apparecchio si accenderà automaticamente nella modalità di pulizia a umido normale.

**⚠** Attenzione: non lasciate l'apparecchio incustodito quando è acceso o quando la bocchetta AquaSpin è sbloccata.

- 9 Utilizzate il pulsante di modifica della modalità  per scegliere tra tre impostazioni diverse:

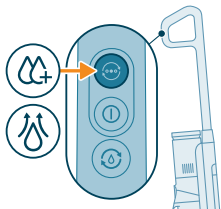

- Modalità di pulizia a umido normale (impostata automaticamente all'accensione)
- Modalità di pulizia a umido intensa
- Modalità di assorbimento acqua

La modalità di pulizia a umido normale è l'impostazione predefinita quando si accende l'apparecchio Aspirapolvere e mocio. Potete utilizzare questa modalità per la pulizia a umido normale.

La modalità di pulizia a umido intensa  consente di rimuovere le macchie particolarmente ostinate.

Se al termine della pulizia rimangono macchie di umidità sul pavimento, potete selezionare la modalità di assorbimento acqua  per asciugarle. Consigliamo di usare questa modalità anche quando l'apparecchio viene sollevato su una soglia, su un tappeto o sulle scale.

Se selezionate la modalità di assorbimento acqua , l'apparecchio smette di erogare acqua e aumenta la potenza aspirante per 45 secondi, in modo da assorbire l'acqua presente sul pavimento.

Al termine della pulizia, spegnete l'apparecchio premendo il pulsante on/off. L'apparecchio passerà alla modalità di assorbimento acqua per 6 secondi per eliminare eventuali residui di acqua nella bocchetta.

**i** Nota: L'apparecchio può lasciare una piccola pozza d'acqua sul pavimento se non lo spostate durante lo spegnimento. Potete ridurre le dimensioni della pozza spostando l'apparecchio durante lo spegnimento. Se necessario, asciugate le gocce residue con un panno.

**i** Nota: con il tempo di spegnimento ritardato, dopo aver premuto il pulsante on/off, l'apparecchio rimarrà in funzione per altri 6 secondi prima di spegnersi completamente. Si tratta di un fenomeno del tutto normale. Questi ulteriori 6 secondi sono necessari per eliminare eventuali residui di acqua nella bocchetta e sul pavimento.

### Funzione di pausa nel set Aspirapolvere e mocio

L'apparecchio è dotato di una funzione di pausa.

Durante l'uso, se il manico viene spinto in avanti e bloccato in posizione verticale, l'apparecchio entrerà in modalità stand-by e si interromperà per 15 secondi.

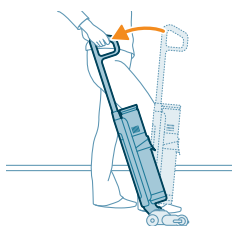
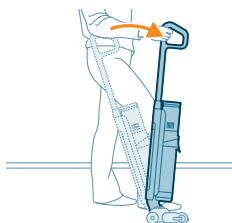

Per riavviare la pulizia, poggiate un piede sulla bocchetta AquaSpin e tirate indietro il manico entro 15 secondi. L'apparecchio riprenderà automaticamente la pulizia.



**i** Nota: l'apparecchio si spegnerà automaticamente se non viene eseguita alcuna operazione entro 15 secondi dall'attivazione della funzione di pausa. Per riavviare l'apparecchio dopo lo spegnimento automatico, è sufficiente premere il pulsante on/off.

### Sistema di protezione attivo

- Questo apparecchio è dotato di un sistema di protezione attivo. Il sistema di protezione attivo è stato progettato per rilevare se vengono aspirati oggetti estranei, diversi da liquidi o sporcizia.

- Quando il sistema è attivato, l'apparecchio si spegne e sul display inizia a lampeggiare l'icona di errore della bocchetta ostruita (vedete le icone del display e il loro significato). Il sistema di protezione attivo può entrare in funzione anche quando la spazzola in microfibra è troppo bagnata, quando passate l'apparecchio sulla moquette o su un tappeto o quando lo passate su un pavimento non fissato correttamente.

### Suggerimenti e altre informazioni importanti

- Non è necessario passare l'aspirapolvere sul pavimento prima di lavarlo, poiché il set Aspirapolvere e mocio pulisce efficacemente a umido il pavimento duro catturando tutta la sporcizia, inclusi liquidi e macchie. Su moquette e tappeti, utilizzate il set Solo aspirapolvere.
- Se i pavimenti duri non richiedono lavaggio, utilizzate il set Solo aspirapolvere dotato di luci a LED e della tecnologia PowerCyclone 12, per aspirare la sporcizia in modo accurato ed efficiente.
- Potete utilizzare l'apparecchio alla stessa velocità di un aspirapolvere. Per rimuovere macchie difficili, premete il pulsante della modalità di pulizia per attivare la modalità di pulizia a umido intensa , quindi muovete l'apparecchio sulle macchie lentamente.
- L'apparecchio può lasciare una piccola pozza d'acqua sul pavimento se non lo spostate durante lo spegnimento. Potete ridurre le dimensioni della pozza spostando l'apparecchio durante lo spegnimento. Se necessario, asciugate le gocce residue con un panno.
- Consigliamo di attivare la modalità di assorbimento acqua  quando l'apparecchio viene sollevato su una soglia, su un tappeto o sulle scale durante la pulizia. Questo impedisce all'acqua sporca di fuoriuscire dalla bocchetta AquaSpin.
- Quando muovete l'apparecchio, vi consigliamo di distendere il braccio per ridurre la tensione muscolare. Questa è la posizione più confortevole e che offre il migliore controllo dell'apparecchio durante la pulizia.

**i** Nota: quando utilizzate la modalità di assorbimento acqua , non fuoriesce più acqua dall'apparecchio e la potenza aspirante aumenta. Dopo 45 secondi, in assenza di una vostra interazione, l'apparecchio torna automaticamente alla modalità di pulizia a umido normale.

**i** Nota: all'interno della bocchetta e dei serbatoi potrebbe essere presente un residuo di acqua pulita. È il risultato dei controlli di qualità in fabbrica. L'apparecchio è perfettamente pulito e sicuro da utilizzare.

### Limitazioni d'uso

- Il set Aspirapolvere e mocio è adatto per aspirare e lavare tutti i tipi di pavimenti duri, tranne i pavimenti in legno grezzo.
- Il set Aspirapolvere e mocio è adatto alla pulizia automatica dei pavimenti duri. Quando utilizzate l'apparecchio, seguite sempre le istruzioni di pulizia del pavimento duro.
- Se desiderate aggiungere un detergente liquido per pavimenti diverso dal detergente per pavimenti Philips XV1792 al serbatoio dell'acqua pulita, assicuratevi di utilizzare un prodotto che produca poca schiuma o non schiumogeno che possa essere diluito in acqua come il detergente per pavimenti Philips XV1792.

- Poiché il serbatoio dell'acqua pulita ha una capacità di 450 ml, è sufficiente aggiungere solo poche gocce (non più di 15 ml) di detergente liquido per pavimenti al serbatoio dell'acqua.
- Se utilizzate il set Aspirapolvere e mocio su pavimenti in linoleum, assicuratevi che il pavimento sia fissato saldamente per evitare che il linoleum venga aspirato nella bocchetta AquaSpin.
- Non utilizzate il set Aspirapolvere e mocio per pulire i tappeti.
- Se muovete/ sollevate l'apparecchio spento sulla moquette o su un tappeto, le gocce di acqua di scarico potrebbero finire su di essi.
- Non utilizzate l'apparecchio sopra le griglie a pavimento dei termoconvettori, poiché l'acqua che fuoriesce dalla bocchetta finirebbe sul fondo dell'alloggiamento del termoconvettore e l'apparecchio non sarebbe in grado di aspirarla.
- Durante la pulizia, non sollevate la bocchetta AquaSpin dal pavimento, non muovete la bocchetta AquaSpin lateralmente ed evitate brusche virate, per non lasciare tracce di acqua. Muovetelo solo in avanti e all'indietro.

**i** Nota: La durata di funzionamento dipende dal livello di potenza utilizzato durante la pulizia.

## Aspirazione di pavimenti morbidi e duri

### Uso del set Solo aspirapolvere



- 1 Per passare l'aspirapolvere su pavimenti morbidi o duri, fate scivolare l'alimentatore nell'apparecchio portatile (fino a sentire un "clic").

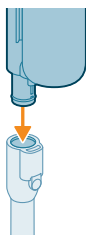

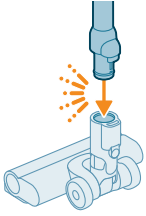

- 2 Collegate il tubo all'apparecchio portatile (fino a sentire un "clic").

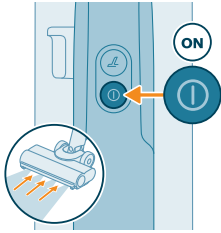

- 3 Inserite l'altra estremità del tubo nella bocchetta con LED (fino a sentire un "clic").

**⚠ Attenzione:** Prima di procedere alla pulizia, assicuratevi che l'elemento filtrante sia inserito nel contenitore della polvere.



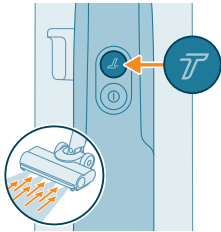

- 4 Per accendere l'apparecchio, premete il pulsante on/off .

**i** Quando è acceso l'apparecchio Solo aspirapolvere o l'apparecchio portatile Solo aspirapolvere, la modalità di aspirazione normale è l'impostazione predefinita.

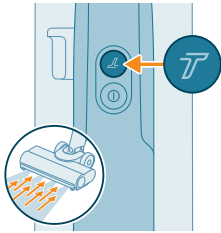

- 5 Utilizzate il pulsante turbo  per passare a un'impostazione di potenza aspirante più elevata.



- 6 Premete di nuovo il pulsante turbo  per tornare all'impostazione di aspirazione normale.

**💡 Suggerimento:** i LED della bocchetta permettono di vedere più facilmente la sporcizia sul pavimento. Il tubo e la bocchetta con LED consentono di aspirare sotto i mobili bassi senza la necessità di ruotare l'apparecchio.



**⚠ Avvertenza:** non aspirate acqua o altri liquidi.



**⚠** **Attenzione:** non guardate direttamente le luci a LED e non puntate la bocchetta con LED verso gli occhi di altre persone. La luce a LED è molto intensa.

## Utilizzo del tubo

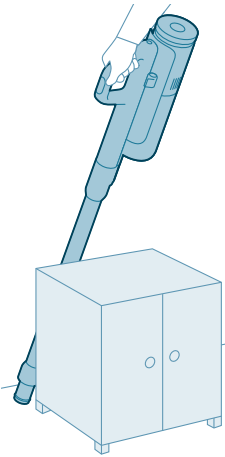

Potete collegare il tubo all'apparecchio portatile e utilizzarlo senza bocchetta per aspirare in spazi ristretti tra o dietro i mobili con l'estremità del tubo.



**💡** **Suggerimento:** potete anche collegare la spazzola Mini Turbo al tubo.



**💡** **Suggerimento:** potete anche collegare la bocchetta a lancia lunga al tubo.





 Suggerimento: potete anche aggiungere l'accessorio combinato al tubo.

## Utilizzo dell'apparecchio portatile



Potete utilizzare l'apparecchio portatile senza bocchetta e senza tubo per rimuovere polvere e sporcizia, come ad esempio le briciole di pane, da piccole superfici o per aspirare scale e scaffali.

 **Avvertenza: non aspirate acqua o altri liquidi.**

## Utilizzo della bocchetta con LED

Potete utilizzare la bocchetta con LED per pulire aree come i gradini di una scala, per aspirare la polvere negli angoli e sui ripiani stretti o per rimuovere la sporcizia, come le briciole di pane, da piccole superfici.

**1** Per collegare la bocchetta con LED, inserite il tubo o l'apparecchio portatile nella bocchetta.

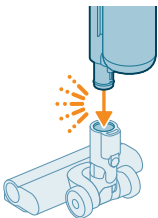

**2** Per scollegare la bocchetta con LED, premete il pulsante di sgancio (1) ed estraete il tubo o l'apparecchio portatile dalla bocchetta (2).

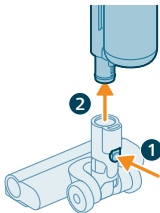

 **Avvertenza: non aspirate acqua o altri liquidi.**

 **Nota: potete anche aggiungere l'accessorio combinato al tubo.**

## Utilizzo della spazzola Mini Turbo

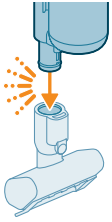

1 Per collegare la spazzola Mini Turbo, inserite il tubo dell'apparecchio portatile nella spazzola Mini Turbo.

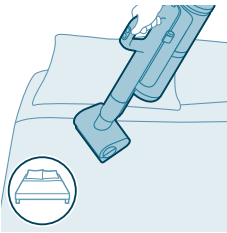

2 Potete utilizzare la spazzola Mini Turbo per la pulizia standard di superfici morbide, come ad esempio letti e divani. Potete regolare la potenza di aspirazione in base alle vostre esigenze di pulizia.

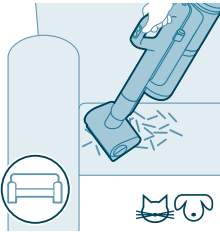

3 Potete utilizzare la spazzola Mini Turbo per una pulizia estremamente accurata, ad esempio per aspirare i peli di animali domestici o per rimuovere la sporcizia, come le briciole di pane, da piccole superfici. Potete regolare la potenza di aspirazione in base alle vostre esigenze di pulizia.

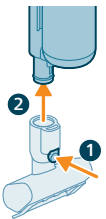

4 Per scollegare la spazzola Mini Turbo, premete il pulsante di rilascio (1) ed estraete l'apparecchio portatile dalla spazzola Mini Turbo (2).



**⚠ Avvertenza: non aspirate acqua o altri liquidi.**

## Utilizzo della bocchetta a lancia lunga

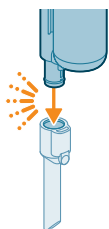

- 1 Per collegare la bocchetta a lancia lunga, inserite il tubo o l'apparecchio portatile nella bocchetta a lancia lunga.

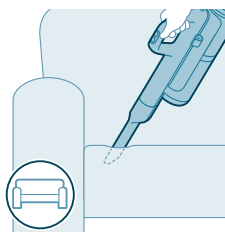

- 2 Potete utilizzare la bocchetta a lancia lunga per pulire gli angoli e i punti difficili da raggiungere. Potete regolare la potenza di aspirazione in base alle vostre esigenze di pulizia.

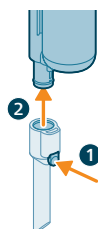

- 3 Per scollegare la bocchetta a lancia lunga, premete il pulsante di rilascio (1) ed estraete il tubo o l'apparecchio portatile dalla bocchetta a lancia lunga (2).



**⚠ Avvertenza: non aspirate acqua o altri liquidi.**

## Utilizzo dell'accessorio combinato



- 1 Per fissare l'accessorio combinato, inserite il tubo o l'apparecchio portatile nell'accessorio combinato.

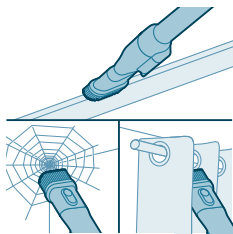

2 Potete utilizzare l'accessorio combinato per pulire i telai delle finestre, le tende o eliminare le ragnatele, grazie al rilascio personalizzato della spazzola e alle impostazioni di illuminazione.

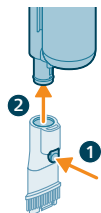

3 Per scollegare l'accessorio combinato, premete il pulsante di rilascio (1) ed estraete il tubo o l'apparecchio portatile dall'accessorio combinato (2).



**⚠ Avvertenza: non aspirate acqua o altri liquidi.**

## Pulizia del set Aspirapolvere e mocio

### AUTOCLEAN dopo ogni utilizzo

Per evitare odori e depositi di calcare, utilizzate la funzione AUTOCLEAN dopo ogni utilizzo. La funzione AUTOCLEAN consente di pulire completamente l'apparecchio in circa 4 minuti.

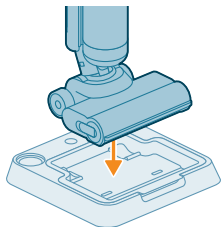

1 Posizionate il set Aspirapolvere e mocio nella postazione di post-pulizia e conservazione.

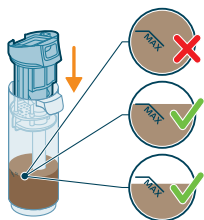

**i** Nota: se il livello dell'acqua sporca è inferiore al livello AUTOCLEAN, non è necessario svuotare il serbatoio prima di avviare il programma AUTOCLEAN. Potete saltare i passaggi seguenti e andare direttamente al punto 6.

- 2 Premete il pulsante per sbloccare il serbatoio dell'acqua sporca, quindi rimuovete il serbatoio.

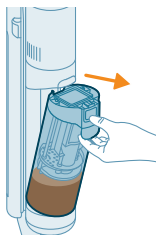

- 3 Rimuovete il filtro a umido dal serbatoio dell'acqua sporca.

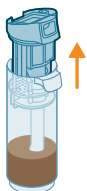

- 4 Svuotate il serbatoio dell'acqua sporca nel lavello.

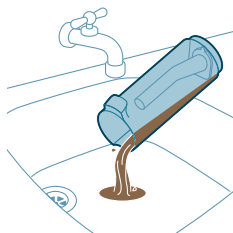

- 5 Riposizionate il filtro a umido nel serbatoio dell'acqua sporca.

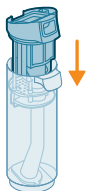

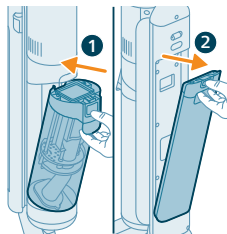

6 Riposizionate il serbatoio dell'acqua sporca nell'apparecchio ed estraete il serbatoio dell'acqua pulita.

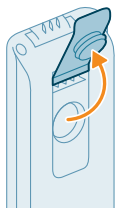

7 Rimuovete il coperchio del serbatoio dell'acqua pulita.

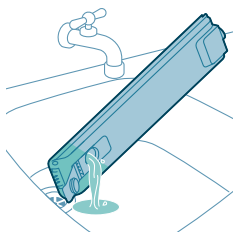

8 Versate nel lavello il liquido detergente eventualmente rimasto nel serbatoio dell'acqua pulita.

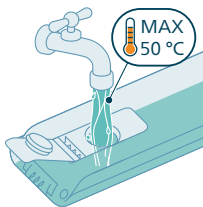

9 Riempite il serbatoio dell'acqua pulita con acqua del rubinetto fredda o tiepida almeno fino al livello AUTOCLEAN.

**⚠ Attenzione: la temperatura dell'acqua del rubinetto versata nel serbatoio dell'acqua pulita non deve essere superiore a 50 °C.**

**⚠ Attenzione: non utilizzate detergente per la funzione AUTOCLEAN, poiché può produrre un'eccessiva quantità di schiuma.**

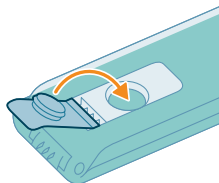

10 Chiudete il serbatoio dell'acqua con il coperchio di protezione.

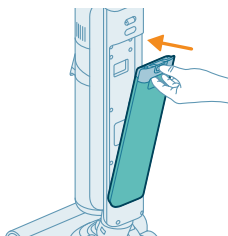

**11** Riposizionate il serbatoio dell'acqua pulita nell'apparecchio.

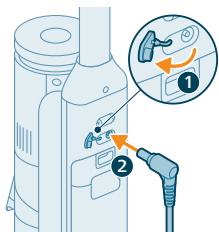

**12** Caricate l'apparecchio. Inserite la spina di alimentazione nella presa situata sul retro dell'apparecchio. Quindi inserite l'adattatore nella presa a muro.

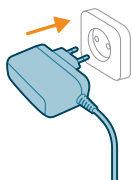

**i** Nota: per avviare la funzione AUTOCLEAN è necessario collegare il caricatore.

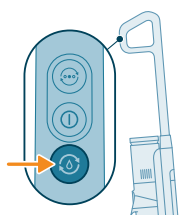

**13** Per avviare la funzione AUTOCLEAN, premete il pulsante di pulizia automatica. Assicuratevi che il caricatore sia collegato prima di avviare la funzione di pulizia automatica.

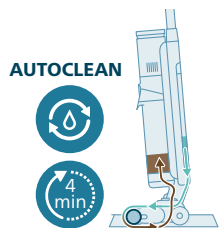

**14** L'apparecchio esegue il ciclo AUTOCLEAN.

**i** Nota: il ciclo AUTOCLEAN dura circa 4 minuti. Per ottenere risultati ottimali, attendere il completamento del ciclo AUTOCLEAN. Potete mettere in pausa o annullare il ciclo AUTOCLEAN in qualsiasi momento.

**i** Nota: se annullate il programma AUTOCLEAN, l'apparecchio aspira l'acqua rimanente nel vassoio post-pulizia per circa 10 secondi.

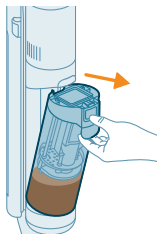

**15** Al termine della pulizia automatica, premete il pulsante per sbloccare il serbatoio dell'acqua sporca e rimuoverlo.

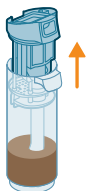

**16** Rimuovete il filtro a umido dal serbatoio dell'acqua sporca.

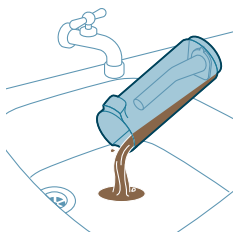

**17** Svuotate il serbatoio dell'acqua sporca nel lavello.

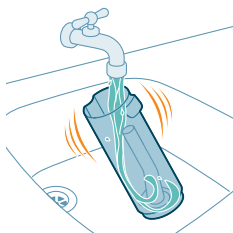

**18** Pulite il serbatoio dell'acqua sporca sotto l'acqua corrente.

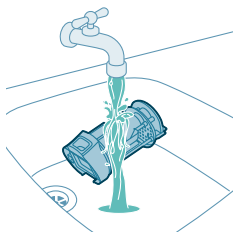

**19** Pulite il filtro a umido sotto l'acqua corrente.

**i** Nota: rimuovete il filtro a pieghe prima di lavare il gruppo del filtro a umido sotto l'acqua corrente.



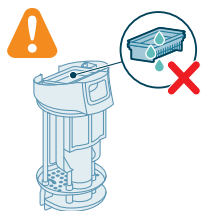

**⚠ Avvertenza: il filtro a pieghe non può essere lavato. Se occorre pulirlo, picchiettatelo delicatamente sul secchio della spazzatura per far uscire la sporcizia intrappolata.**

**20** Lasciate asciugare il filtro a umido.

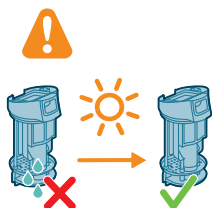

**21** Riposizionate il filtro a umido nel serbatoio dell'acqua sporca.

**i** Nota: assicuratevi di inserire correttamente il filtro a pieghe.

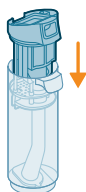

**22** Riposizionate il serbatoio dell'acqua sporca nell'apparecchio.

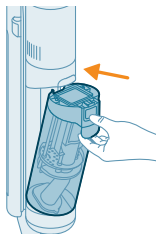

**23** Per rimuovere la spazzola, estraete la leva lateralmente (1) e ruotatela in senso antiorario (2). Estraete la spazzola dalla bocchetta Aquaspin (3).

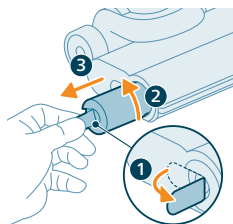

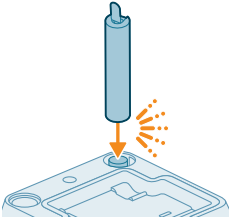

**24** Per lasciare asciugare la spazzola, posizionate l'estremità aperta della spazzola sull'apposito supporto nella postazione di post-pulizia e conservazione.

**i** Nota: l'asciugatura può richiedere circa 24 ore.

## Pulizia del vassoio post-pulizia

Se il vassoio post-pulizia è sporco, potete pulirlo seguendo i passaggi riportati di seguito.

**1** Rimuovete il vassoio post-pulizia dalla postazione di conservazione.

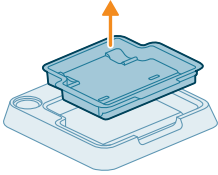

**2** Risciacquate il vassoio post-pulizia con acqua corrente e lasciatelo asciugare prima di riposizionarlo nella stazione di conservazione.

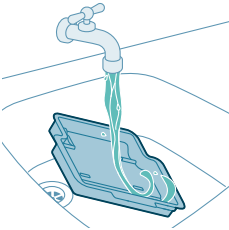

**3** Assicuratevi di riposizionare sempre il vassoio post-pulizia nella postazione di conservazione. Il vassoio post-pulizia è essenziale per eseguire il ciclo AUTOCLEAN correttamente.

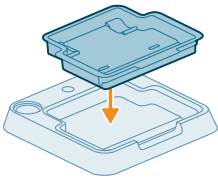

## Pulizia della bocchetta AquaSpin

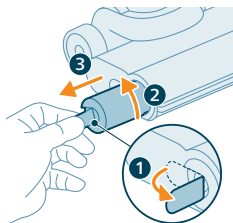

- 1 Per rimuovere la spazzola, estraete la leva lateralmente (1) e ruotatela in senso antiorario (2). Estraete la spazzola dalla bocchetta AquaSpin (3).

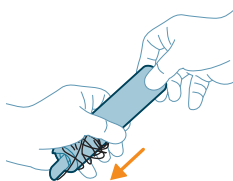

- 2 Potete rimuovere peli/capelli o fili impigliati nella spazzola in microfibra facendoli scorrere verso il basso con una mano.

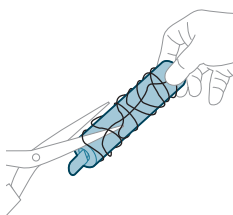

 Suggerimento: potete usare anche un paio di forbici per tagliare i peli/capelli e i fili impigliati intorno alla spazzola in microfibra.

## Rimozione di ostruzioni dal corpo principale

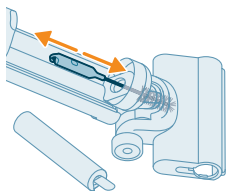

Se l'apparecchio è ostruito, spagnetelo e rimuovete il serbatoio dell'acqua sporca. Quindi rimuovete l'ostruzione muovendo la spazzolina verso l'alto e verso il basso nel canale di aspirazione del corpo principale.

## Rimozione di ostruzioni dalla bocchetta AquaSpin

Se la bocchetta AquaSpin è ostruita, rimuovete la spazzola dalla bocchetta. Quindi muovete la spazzolina verso l'alto e verso il basso nel canale di aspirazione della bocchetta AquaSpin.

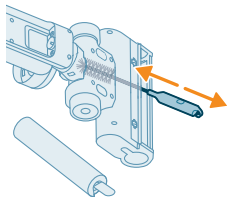

## Pulizia del set Solo aspirapolvere

### Svuotamento del contenitore della polvere

#### Manutenzione del sistema di gestione della polvere

Svuotate il contenitore della polvere dopo ciascun utilizzo o quando la polvere ha raggiunto l'indicatore di livello MAX.

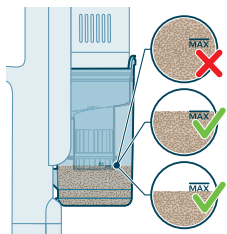

- 1 Spegnete l'apparecchio.

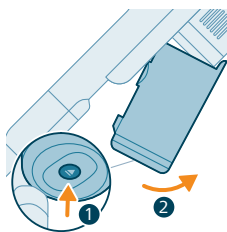
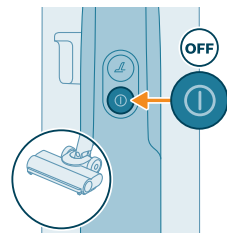

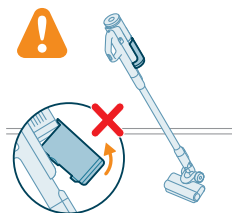

- 2 Inclinate l'apparecchio a un angolo di 45 gradi, come mostrato nella figura. Rimuovete il contenitore della polvere premendo il pulsante di rilascio. Il pulsante di rilascio si trova nella parte inferiore del contenitore della polvere.

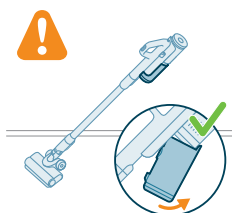
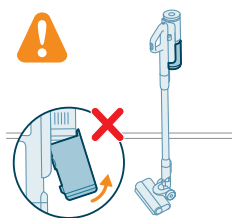

**i** Nota: rimuovete il contenitore della polvere tenendo l'apparecchio in posizione verticale.

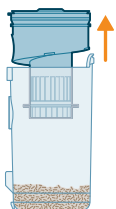

- 3 Afferrate l'impugnatura nera. Rimuovete il filtro con tecnologia Cyclone dal contenitore della polvere sollevandolo.

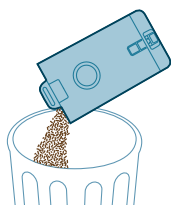

- 4 Svuotate la polvere accumulata nel relativo contenitore nel secchio della spazzatura.

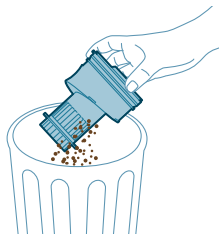

5 Per rimuovere la polvere residua dal filtro con tecnologia Cyclone, picchiettarlo delicatamente sul secchio della spazzatura.

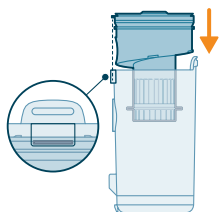

6 Posizionate il filtro con tecnologia Cyclone all'interno del contenitore della polvere. Assicuratevi che le due parti siano allineate.

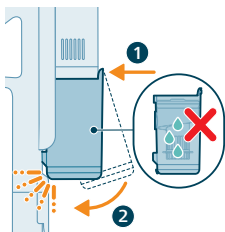

7 Riposizionate il contenitore montato. Allineate innanzitutto il lato del filtro del contenitore prima di inserirlo in posizione.

## Manutenzione periodica

### Manutenzione del sistema di gestione della polvere

Pulite il filtro almeno una volta al mese.

1 Ruotate il filtro in senso antiorario per staccarlo dal contenitore della polvere.

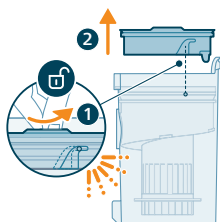

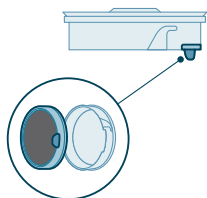

2 Rimuovete il filtro in schiuma lavabile dall'alloggiamento del filtro in plastica.

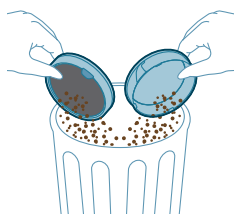

3 Picchiettate sull'alloggiamento del filtro e sul filtro in schiuma per farne uscire lo sporco sul secchio della spazzatura.

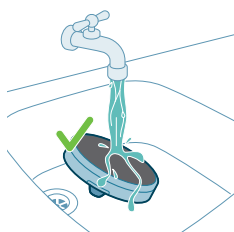

4 Sciacquate il filtro in schiuma e strizzatelo per rimuovere l'acqua in eccesso.



**i** Nota: per i migliori risultati di pulizia, fate scorrere l'acqua nel filtro con la relativa linguetta rivolta verso il basso. Ciò consente di eliminare i residui ostinati di polvere.

**i** Nota: Assicuratevi di lavare il filtro almeno una volta al mese se utilizzate l'apparecchio regolarmente.

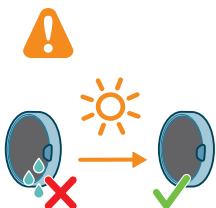

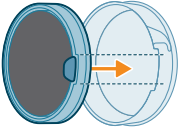

5 Lasciate asciugare il filtro in schiuma lavato per 24 ore prima di reinserirlo nel relativo alloggiamento.

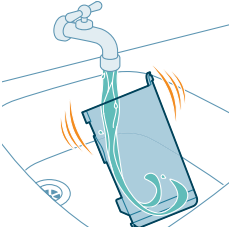

6 Per una manutenzione accurata, pulite il contenitore della polvere e il filtro con tecnologia Cyclone sotto acqua corrente o con acqua tiepida saponata.



7 Una volta puliti, asciugate con un panno il contenitore della polvere e i relativi componenti.

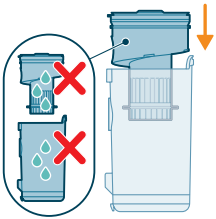

**⚠** **Attenzione:** assicuratevi che tutte le parti siano completamente asciutte prima di rimontarle.



**i** **Nota:** tutte le parti non devono essere lavate in lavastoviglie.



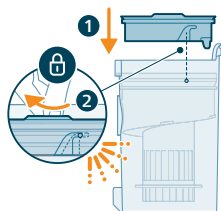

- 8 Reinserite il filtro nel contenitore della polvere. Ruotate il filtro in senso orario per bloccarlo in posizione.

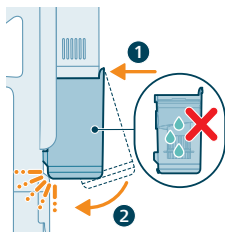

- 9 Riposizionate il contenitore montato. Allineate innanzitutto il lato del filtro del contenitore prima di inserirlo in posizione.

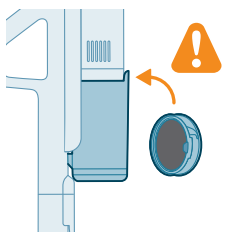

**i** Nota: dopo la manutenzione, assicuratevi che il filtro sia inserito nell'apparecchio prima di utilizzarlo.

## Manutenzione della bocchetta smart PrecisionPower

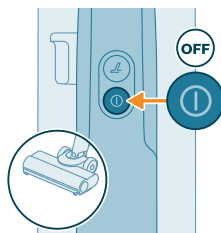

- 1 Spegnete sempre l'apparecchio prima di pulire il rullo della spazzola della bocchetta.

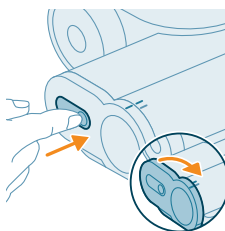

- 2 Per accedere al rullo della spazzola, individuate il pulsante sul lato della bocchetta. Premetelo e ruotatelo per aprirlo.

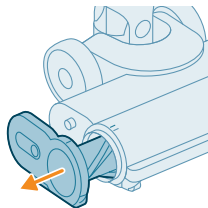

**3** Rimuovete delicatamente il rullo della spazzola e il tappo laterale della bocchetta.

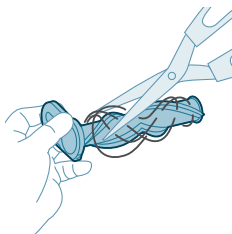

**4** Rimuovete accuratamente eventuali capelli impigliati nel rullo della spazzola. Rimuovete lo sporco residuo aiutandovi con un paio di forbici.

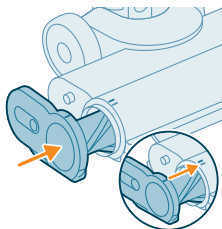

**5** Nella fase di rimontaggio, assicuratevi che il rullo della spazzola sia correttamente allineato.

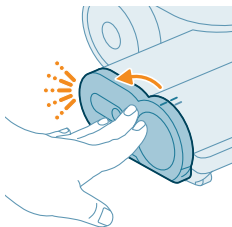

**6** Bloccate il rullo della spazzola della bocchetta fissandolo finché non viene prodotto un suono di scatto.

## Manutenzione della spazzola Mini Turbo

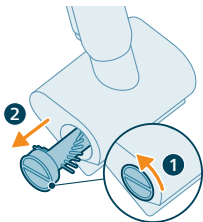

**1** Per rimuoverla, ruotate la spazzola in senso antiorario. Una volta rilasciato il blocco, estraete la spazzola.

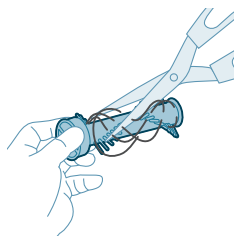

2 Utilizzate le mani o un paio di forbici per rimuovere eventuali residui dalla spazzola.

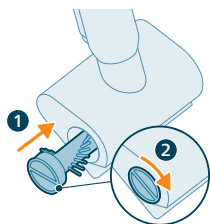







3 Fate scorrere la spazzola in posizione e ruotatela in senso orario per bloccarla.

## Icone del display e loro significato

### Codici di errore

Codice di errore	Causa	Soluzione
	<p>Si è verificato un errore di sistema.</p>	<p>L'icona rossa fissa indica un errore di sistema dell'aspirapolvere Philips AquaTrio serie 7000.</p> <p>Per risolverlo, provate una delle seguenti soluzioni o entrambe:</p> <ol style="list-style-type: none"> <li>1. Rimuovete l'alimentatore dall'apparecchio e reinsertelo. Quindi riaccendete l'apparecchio.</li> <li>2. Scollegate l'apparecchio portatile Solo aspirapolvere dal tubo e premete il pulsante on/off sull'apparecchio portatile.</li> </ol> <p>Se sul display continua a essere visualizzata l'icona rossa fissa, contattate il centro assistenza clienti.</p> <p>Se l'icona rossa fissa non è più visualizzata, ma l'apparecchio continua a non funzionare, potrebbe trattarsi di un problema di collegamento con il tubo o la bocchetta. Contattate il centro assistenza clienti.</p>

Codice di errore	Causa	Soluzione
	<p>La temperatura è troppo bassa.</p>	<p>Le icone della batteria e di errore lampeggianti insieme di colore rosso indicano che la temperatura ambiente è troppo bassa o troppo calda.</p> <p>Assicuratevi che la temperatura della stanza in cui l'apparecchio viene utilizzato, conservato o caricato sia superiore a 5 °C.</p>
	<p>La temperatura è troppo alta.</p>	<p>Le icone della batteria e di errore lampeggianti insieme di colore rosso indicano che la temperatura ambiente è troppo bassa o troppo calda.</p> <p>Assicuratevi che la temperatura della stanza in cui l'apparecchio viene utilizzato, conservato o caricato sia inferiore a 35 °C. Non esponete l'apparecchio alla luce diretta del sole o a temperature elevate (vicino a fornelli roventi, in forni a microonde o su fornelli a induzione). Le batterie possono esplodere se surriscaldate.</p>
	<p>L'icona rossa lampeggiante indica che le aperture di ingresso dell'aria sono bloccate.</p> <p>Le aperture di ingresso dell'aria sono bloccate.</p>	<p>Verificate le aperture di ingresso dell'aria e rimuovete eventuali oggetti ostruenti. Se il problema persiste, verificate l'intero passaggio dell'aria e rimuovete eventuali oggetti ostruenti. Ciò si riferisce alla bocchetta, al tubo, al filtro a umido e al set Aspirapolvere e mocio. Nel set Solo aspirapolvere, si riferisce alla bocchetta, al tubo, al contenitore della polvere e al filtro in schiuma.</p>
	<p>Il serbatoio dell'acqua sporca è pieno.</p>	<p>Sbloccate il serbatoio dell'acqua sporca e rimuovetelo. Rimuovete il filtro a umido dal serbatoio dell'acqua sporca e tenetelo da parte. Svuotate il serbatoio dell'acqua sporca nel lavello.</p>
	<p>La bocchetta AquaSpin è bloccata. Si tratta di un'interruzione di sicurezza nel caso in cui qualcosa ostruisca la bocchetta (ad esempio, un cavo di alimentazione o un giocattolo).</p>	<p>Verificate le spazzole, i cuscinetti, i componenti del motore e le protezioni, e rimuovete i peli/capelli o altri oggetti ostruenti. Se non sono presenti ostacoli, provate a spegnere e a riaccendere l'apparecchio per risolvere il problema.</p>

Codice di errore	Causa	Soluzione
	Disinserimento per l'uso.	Disinserite la spina dalla presa per l'uso. Diversamente l'apparecchio non si accende. Collegate l'apparecchio solo durante le operazioni di ricarica e di pulizia automatica.
	È stato collegato il caricatore sbagliato.	<p>Le icone della batteria e di errore di colore giallo lampeggianti insieme indicano che si è verificato un errore di ricarica.</p> <ol style="list-style-type: none"> <li>1. È stato collegato il caricatore sbagliato: per ricaricare l'apparecchio, utilizzate solo l'adattatore originale.</li> <li>2. Il pin di ricarica non è inserito correttamente/completamente: rimuovete il pin di ricarica e reinsertelo nell'apparecchio.</li> <li>3. L'alimentatore non è inserito correttamente: rimuovete l'alimentatore e reinsertirlo fino a sentire un "clic", quindi collegate il caricatore corretto.</li> </ol>
	Il caricatore non è collegato.	<p>Icona della pulizia automatica + icona della batteria che lampeggia velocemente (in bianco)</p> <p>Il caricatore deve essere collegato per poter eseguire il programma di pulizia automatica.</p> <p>Assicuratevi che l'apparecchio sia posizionato correttamente nella postazione di post-pulizia e conservazione. Collegate il caricatore.</p>
	La batteria non è sufficientemente carica.	<p>Icona della pulizia automatica + icona della batteria che lampeggia velocemente (in rosso)</p> <p>Se il caricatore è collegato e viene visualizzata questa icona, significa che la batteria non è sufficientemente carica per eseguire il programma di pulizia automatica.</p> <p>Se il caricatore è collegato, attendere fino a 30 minuti affinché la batteria si ricarichi. Quindi, premete il pulsante di pulizia automatica per avviare il programma.</p>

## Sostituzione

Per acquistare accessori o parti di ricambio, visitate il sito Web [www.philips.com/parts-and-accessories](http://www.philips.com/parts-and-accessories) o recatevi presso il vostro rivenditore

Philips. Potete anche rivolgervi al centro assistenza clienti Philips del vostro paese.

Parti sostitutive e numeri dei tipi:

Filtro a secco XV1771/10



Filtro a umido XV1770/10

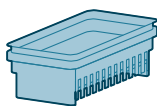

Spazzolina per la pulizia XV1773/10

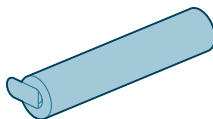





**i** Nota: per garantire prestazioni ottimali, sostituite il filtro e la spazzola in microfibra ogni 6 mesi.

## Risoluzione dei problemi

Questo capitolo riassume i problemi più comuni che potreste riscontrare con il dispositivo. Se non riuscite a risolvere il problema con le informazioni riportate sotto, visitate il sito [www.philips.com/support](http://www.philips.com/support) per un elenco di domande frequenti o contattate il Centro assistenza clienti del vostro paese.



### Uso del set Aspirapolvere e mocio

Problema	Possibile causa	Soluzione
L'apparecchio non funziona premendo il pulsante  on/off.	L'alimentatore non è collegato.	Collegate l'alimentatore all'apparecchio portatile Aspirapolvere e mocio.
	La batteria è scarica.	Per ricaricare la batteria, collegate l'apparecchio Aspirapolvere e mocio al

Problema	Possibile causa	Soluzione
		caricatore (vedere 'Come ricaricare il dispositivo').
	L'apparecchio non è stato rimosso dalla postazione di post-pulizia e conservazione.	Prima di accendere l'apparecchio, rimuovete il set Aspirapolvere e mocio dalla postazione di post-pulizia e conservazione.
	Il pulsante on/off è stato premuto  più di una volta.	Attendete alcuni secondi, quindi premete il pulsante on/off  ancora una volta. Attendete alcuni secondi prima di riprovare.
	Il manico del set Aspirapolvere e mocio non è stato collegato correttamente all'apparecchio.	Posizionate il corpo inferiore dell'apparecchio nella postazione di post-pulizia e conservazione. Quindi, collegatevi il manico e spingete con decisione verso il basso fino a sentire un "clic".
	L'apparecchio è ostruito.	Spegnete l'apparecchio e rimuovete la batteria o l'apparecchio portatile Aspirapolvere e mocio. Individuate e rimuovete la causa dell'ostruzione. Quindi riaccendete l'apparecchio. Se non riuscite a individuare la causa dell'ostruzione, riaccendete l'apparecchio. Questa procedura potrebbe risolvere il problema. Verificate la presenza di oggetti che ostruiscono le aperture di ingresso dell'aria e rimuoveteli.
	La spazzola in microfibra è bloccata.	Estraete la spazzola in microfibra e reinsertela.
L'apparecchio ha smesso di funzionare.	Il pulsante on/off è stato toccato accidentalmente  con la mano.	Accendete l'apparecchio premendo il pulsante  on/off.
	Il serbatoio dell'acqua sporca potrebbe essere pieno. In questo caso, sullo schermo compare un'icona di informazione (vedere 'Icane del display e loro significato').	Svuotate il serbatoio dell'acqua sporca.
Il pavimento è meno umido del solito.	I fori di espulsione dell'acqua sono bloccati.	Rimuovete la spazzola in microfibra, aggiungete un po' d'acqua nel serbatoio dell'acqua pulita e accendete l'apparecchio. Eseguite piccoli movimenti in avanti e indietro nella stessa posizione per circa 15 secondi. Dovreste vedere quattro strisce di acqua sul pavimento. In caso contrario, o se una o più strisce di acqua contengono solo poche gocce, i fori di espulsione dell'acqua sono parzialmente o completamente

Problema	Possibile causa	Soluzione
Un lato del pavimento sotto la bocchetta è meno umido dell'altro lato.	I fori di espulsione dell'acqua sono bloccati.	bloccati. Potete provare a liberare i fori con un ago facendo molta attenzione.
Il pavimento è asciutto.	Il serbatoio dell'acqua pulita è vuoto.	Riempite il serbatoio dell'acqua pulita.
È presente più acqua del solito sul pavimento o nel vassoio post-pulizia.	Il canale dell'acqua del modulo per la pulizia a umido e/o della bocchetta AquaSpin è sporco o ostruito.	Se, dopo aver controllato quanto sopra, il pavimento rimane asciutto, portate l'apparecchio in un centro assistenza Philips o contattate il centro assistenza clienti.
L'apparecchio lascia tracce di acqua sul pavimento.	Il serbatoio dell'acqua sporca non è posizionato correttamente.	Utilizzate la spazzolina per pulire il canale dell'acqua del modulo per la pulizia a umido e/o della bocchetta AquaSpin.
L'apparecchio lascia tracce di acqua sul pavimento.	Avete spostato l'apparecchio lateralmente.	Posizionate il serbatoio dell'acqua sporca nell'apparecchio correttamente. Quando è posizionato correttamente, potete udire uno "scatto".
L'apparecchio lascia tracce di acqua sul pavimento.	Avete eseguito brusche virate con l'apparecchio.	Per evitare tracce di acqua sul pavimento, cercate di effettuare virate meno brusche con l'AquaTrio serie 7000 e non muovetelo lateralmente. Potete attivare la modalità di assorbimento acqua  premendo il pulsante della modalità di pulizia. Tutta l'acqua rimanente sul pavimento verrà assorbita.
L'apparecchio lascia tracce di acqua sul pavimento.	Avete eseguito brusche virate con l'apparecchio.	Per evitare tracce di acqua sul pavimento, cercate di effettuare virate meno brusche con l'AquaTrio serie 7000 e non muovetelo lateralmente. Potete attivare la modalità di assorbimento acqua  premendo il pulsante della modalità di pulizia. Tutta l'acqua rimanente sul pavimento verrà assorbita.
L'apparecchio lascia tracce di acqua sul pavimento.	Avete sollevato l'apparecchio su una soglia, su un tappeto o sulle scale.	Assicuratevi che la spazzola in microfibra rimanga a contatto con il pavimento. Assicuratevi che la modalità di





Problema	Possibile causa	Soluzione
		assorbimento acqua  sia attivata prima di sollevare l'apparecchio su una soglia, su un tappeto o sulle scale, onde evitare tracce di acqua sul pavimento o la fuoriuscita di acqua dalla bocchetta AquaSpin.
	Avete sollevato l'apparecchio dal pavimento subito dopo averlo spento.	Attivate la modalità di assorbimento acqua  per assorbire l'acqua rimanente. Muovete più volte l'apparecchio in avanti e indietro con la modalità di assorbimento acqua  attivata, prima di spegnerlo. Se sollevate l'apparecchio subito dopo averlo spento, l'acqua presente tra le spazzole lascia una traccia sul pavimento.
	Le rotelle sono bloccate.	Controllate lo stato delle rotelle e rimuovete la sporcizia che le blocca.
L'apparecchio non pulisce bene come al solito.	Il serbatoio dell'acqua pulita è vuoto.	Riempite il serbatoio dell'acqua pulita.
	I fori di espulsione dell'acqua sono bloccati.	Rimuovete la spazzola in microfibra, aggiungete un po' d'acqua nel serbatoio dell'acqua pulita e accendete l'apparecchio. Eseguite piccoli movimenti in avanti e indietro nella stessa posizione per circa 15 secondi. Dovreste vedere quattro strisce di acqua sul pavimento. In caso contrario, o se una o più strisce di acqua contengono solo poche gocce, i fori di espulsione dell'acqua sono parzialmente o completamente bloccati. Potete provare a liberare i fori con un ago facendo molta attenzione.
	La parte interna della bocchetta AquaSpin è troppo sporca.	Eseguite il programma AUTOCLEAN prima di riprendere la pulizia. Rimuovete l'accumulo di sporcizia dai bordi della bocchetta. Utilizzate la funzione AUTOCLEAN dopo ogni utilizzo.
	La spazzola in microfibra non è presente.	Posizionate la spazzola in microfibra nella bocchetta AquaSpin.
		Se, dopo aver controllato quanto sopra, l'apparecchio continua a non pulire correttamente, portate l'apparecchio in un centro assistenza Philips o contattate il centro assistenza clienti.
Le particelle di sporcizia più grandi non vengono più aspirate e ricadono sul pavimento.	Il canale dell'acqua del modulo per la pulizia a umido e/o della bocchetta AquaSpin è sporco o ostruito.	Utilizzate la spazzolina per pulire il canale dell'acqua del modulo per la pulizia a umido e/o della bocchetta AquaSpin.

<b>Problema</b>	<b>Possibile causa</b>	<b>Soluzione</b>
Il pavimento si asciuga a strisce.	Avete utilizzato una dose eccessiva di detergente.	Assicuratevi di utilizzare la giusta dose di detergente.
	Le rotelle sono sporche.	Rimuovete la sporcizia dalle rotelle.
È presente troppa schiuma durante la pulizia, ma anche durante il ciclo AUTOCLEAN.	Avete utilizzato una dose eccessiva di detergente.	Assicuratevi di utilizzare la giusta dose di detergente.
	Sono presenti residui di detergente sul pavimento.	Pulite più volte il pavimento senza detergente. Attendete un momento prima di ripassare sulla stessa macchia.
È difficile pulire le macchie.	Avete utilizzato una quantità insufficiente di acqua o avete impiegato troppo poco tempo per pulire la macchia.	Erogate acqua e attendete. Ad esempio, potete passare l'apparecchio sulla macchia per erogare acqua e tornare sulla stessa macchia al termine della sessione di pulizia.
Il rumore dell'apparecchio è cambiato durante la pulizia.	Peli/capelli o altri oggetti potrebbero essere rimasti impigliati intorno alla spazzola in microfibra.	Rimuovete la spazzola in microfibra, verificate la presenza di eventuali ostacoli e rimuoveteli.
Il display indica che il serbatoio dell'acqua sporca è pieno e si spegne, anche se il serbatoio dell'acqua sporca non è ancora completamente pieno.	È presente schiuma o il serbatoio dell'acqua sporca è contaminato.	Riaccendete l'apparecchio. Se il problema persiste, pulite il serbatoio dell'acqua sporca. Se il problema è dato dalla schiuma, assicuratevi di utilizzare solo la dose di detergente consigliata.
L'apparecchio perde acqua dopo lo spegnimento.	L'apparecchio lascia una piccola pozza d'acqua sul pavimento perché non l'avete spostato al momento dello spegnimento. Si tratta di un fenomeno del tutto normale.	L'apparecchio può lasciare una piccola pozza d'acqua sul pavimento se non lo spostate durante lo spegnimento. Potete ridurre le dimensioni della pozza spostando l'apparecchio durante lo spegnimento. Quando lo spegnete, l'apparecchio passerà alla modalità di assorbimento acqua  per 6 secondi per eliminare eventuali residui di acqua dalla bocchetta. Se necessario, asciugate le gocce residue con un panno.
	L'apparecchio perde acqua quando viene trasportato al di sopra del pavimento (sollevato da terra).	Durante la pulizia, non sollevate la bocchetta AquaSpin dal pavimento, onde evitare di lasciare tracce d'acqua. Muovetelo solo in avanti e all'indietro.
L'acqua fuoriesce dal serbatoio dell'acqua pulita perché lo avete riempito troppo.	L'acqua fuoriesce dal serbatoio dell'acqua pulita perché lo avete riempito troppo.	Non superate il livello MAX del serbatoio dell'acqua pulita. In caso contrario, l'acqua può fuoriuscire dal serbatoio dell'acqua pulita quando si chiude il tappo.
	È presente una crepa in uno dei serbatoi.	Se uno dei serbatoi è danneggiato, portate il serbatoio in un centro assistenza Philips o contattate il centro assistenza clienti.

<b>Problema</b>	<b>Possibile causa</b>	<b>Soluzione</b>
Non è possibile rimuovere la spazzola in microfibra.	Peli/capelli e/o sporcizia sono rimasti impigliati nella spazzola in microfibra.	Sbloccate la spazzola estraendo la leva. Ruotate la leva più volte in entrambe le direzioni per allentare la spazzola. Per rimuovere la spazzola, ruotatela in senso antiorario. Se risulta difficile rimuovere la spazzola, potete anche spingerla da sotto la bocchetta AquaSpin. Rimuovete la sporcizia o i peli/capelli impigliati. Se risulta difficile estrarre le spazzole, potete spingerle da sotto la bocchetta AquaSpin.
Non è possibile muovere l'apparecchio in avanti o indietro.	Una o più rotelle potrebbero essere bloccate da un oggetto di piccole dimensioni.	Sbloccate la spazzola estraendo la leva. Ruotate la leva più volte in entrambe le direzioni per allentare la spazzola. Per rimuovere la spazzola, ruotatela in senso antiorario. Se risulta difficile rimuovere la spazzola, potete anche spingerla da sotto la bocchetta AquaSpin.
L'apparecchio ha una potenza aspirante inferiore al solito.	Il canale dell'acqua del modulo per la pulizia a umido e/o della bocchetta AquaSpin è sporco o ostruito.	Utilizzate la spazzolina per pulire il canale dell'acqua del modulo per la pulizia a umido e/o della bocchetta AquaSpin.
	La rete nel serbatoio dell'acqua sporca non era abbastanza asciutta prima dell'utilizzo successivo.	Pulite e asciugate il serbatoio dell'acqua sporca.
	Peli/capelli impigliati nella spazzola in microfibra.	Spegnete l'apparecchio e rimuovete i peli/capelli dalla spazzola in microfibra.
	Il serbatoio dell'acqua sporca non è posizionato correttamente.	Posizionate il serbatoio dell'acqua sporca nell'apparecchio correttamente. Quando è posizionato correttamente, potete udire uno "scatto".
La spazzola in microfibra non ruota più.	La spazzola in microfibra è ostruita da peli/capelli o sporcizia.	Pulite la spazzola in microfibra utilizzando un paio di forbici o le mani.
La spazzola in microfibra fuoriesce dall'alloggiamento.	La spazzola in microfibra non è bloccata correttamente.	Reinserite la spazzola in microfibra nella posizione corretta e bloccatela.
L'apparecchio non ricarica.	La spina di alimentazione non è collegata correttamente alla presa o l'adattatore non è inserito correttamente nella presa a muro.	Assicuratevi che la spina di alimentazione sia collegata correttamente alla presa e che l'adattatore sia correttamente inserito nella presa a muro.
	L'alimentatore non è inserito.	Inserite l'alimentatore.
	L'alimentatore non è inserito correttamente.	Inserite l'alimentatore fino a sentire un "clic".

Problema	Possibile causa	Soluzione
	È stato collegato l'adattatore sbagliato.	Utilizzate l'adattatore originale.
		Se, dopo aver controllato quanto sopra, l'apparecchio continua a non caricare, portatelo a un centro assistenza Philips o contattate il centro assistenza clienti.
Quando si utilizza l'aspirapolvere, a volte, è possibile avvertire delle scosse di elettricità statica.	L'aspirapolvere genera elettricità statica. Più bassa è l'umidità dell'aria, maggiore è l'accumulo di elettricità statica dell'apparecchio.	Assicuratevi di toccare il perno metallico con la mano mentre afferrate l'apparecchio.
	Avete aspirato polvere e sporco. Ciò può generare elettricità statica.	Assicuratevi di toccare il perno metallico con la mano mentre afferrate l'apparecchio.
L'apparecchio non si spegne immediatamente.	È attivato lo spegnimento ritardato.	dopo aver premuto il pulsante on/off, l'apparecchio rimarrà in funzione per altri 6 secondi prima di spegnersi completamente. Si tratta di un fenomeno del tutto normale. Questi ulteriori 6 secondi sono necessari per eliminare eventuali residui di acqua nella bocchetta e sul pavimento.

## Uso del set Solo aspirapolvere

Problema	Possibile causa	Soluzione
L'apparecchio non funziona premendo il pulsante  on/off.	L'alimentatore non è stato collegato.	Collegate l'alimentatore all'apparecchio portatile Solo aspirapolvere.
	La batteria è scarica.	Per caricare la batteria, collegate l'apparecchio Solo aspirapolvere al caricatore (vedere 'Come ricaricare il dispositivo').
	Il pulsante on/off è stato premuto  più di una volta.	Attendete alcuni secondi, quindi premete il pulsante on/off  ancora una volta. Attendete alcuni secondi prima di riprovare.
	L'apparecchio è ostruito.	Spegnete l'apparecchio e rimuovete la batteria o l'alimentatore. Individuate e rimuovete la causa dell'ostruzione. Quindi riaccendete l'apparecchio. Se non riuscite a individuare la causa dell'ostruzione, riaccendete l'apparecchio. Questa procedura potrebbe risolvere il problema.
	La spazzola a rullo è bloccata.	Estraete la spazzola a rullo e rimuovete i peli/capelli impigliati intorno alla spazzola

<b>Problema</b>	<b>Possibile causa</b>	<b>Soluzione</b>
		e al motore, quindi riposizionate la spazzola.
Non è possibile collegare l'apparecchio portatile al contenitore della polvere.	L'elemento filtrante è montato al contrario.	Capovolgete l'elemento filtrante. L'apertura tonda deve essere visibile.
	L'elemento filtrante non è chiuso correttamente.	Assicuratevi di udire un "clic" quando chiudete l'elemento filtrante. Se la chiusura risulta difficile, probabilmente il filtro in schiuma è inserito al contrario.
L'apparecchio ha smesso di funzionare.	Il pulsante on/off è stato toccato accidentalmente  con la mano.	Accendete l'apparecchio premendo il pulsante  on/off.
	L'apparecchio è ostruito.	Spegnete l'apparecchio e rimuovete la batteria o l'alimentatore. Individuate e rimuovete la causa dell'ostruzione. Quindi riaccendete l'apparecchio. Se non riuscite a individuare la causa dell'ostruzione, riaccendete l'apparecchio. Questa procedura potrebbe risolvere il problema.
Il rumore dell'apparecchio è cambiato durante la pulizia.	Peli, capelli o altri oggetti potrebbero essere impigliati intorno alla spazzola a rullo.	Verificate e rimuovete eventuali ostruzioni.
	Il filtro con tecnologia Cyclone è ostruito.	Verificate e rimuovete eventuali ostruzioni dal filtro con tecnologia Cyclone.
L'apparecchio ha una potenza aspirante inferiore al solito.	Il filtro e/o il filtro con tecnologia Cyclone sono sporchi.	Svuotate il contenitore della polvere. Pulite il filtro e il filtro con tecnologia Cyclone. Assicuratevi di rimuovere i peli/capelli e la sporcizia che ostruiscono il filtro con tecnologia Cyclone. Potete rimuovere il filtro con tecnologia Cyclone per una facile manutenzione. Assicuratevi di lavare il filtro almeno una volta al mese se utilizzate l'apparecchio regolarmente.
	Qualcosa sta ostruendo il filtro con tecnologia Cyclone.	Controllare se vi siano oggetti bloccati nel filtro con tecnologia Cyclone ed eventualmente rimuoverli. Assicuratevi di rimuovere i peli/capelli e la sporcizia che ostruiscono il filtro con tecnologia Cyclone.
	Il canale di aspirazione dietro la spazzola a rullo è bloccato.	Estraete la spazzola a rullo e rimuovete gli oggetti ostruenti dal canale di aspirazione.
	L'elemento filtrante non è stato collegato correttamente al contenitore della polvere o quest'ultimo non è stato collegato correttamente all'apparecchio. In entrambi i	Assicuratevi di aver collegato correttamente l'elemento filtrante al contenitore della polvere e quest'ultimo all'apparecchio.

<b>Problema</b>	<b>Possibile causa</b>	<b>Soluzione</b>
	casi, ci sarà una perdita di potenza aspirante.	
	La spazzola è ostruita da peli o sporco.	Spegnete l'apparecchio e pulite la spazzola a rullo con un paio di forbici o a mano.
Dall'apparecchio fuoriesce polvere.	Il filtro in schiuma non è presente nell'elemento filtrante o il coperchio superiore è mancante.	Assicuratevi che il filtro sia presente nell'apparecchio e montato correttamente.
Fuoriesce polvere quando viene aperto il contenitore della polvere.	Si tratta di un comportamento normale dovuto alla sottopressione.	Se è possibile, aprite l'apparecchio all'esterno.
L'apparecchio non si sposta in modo scorrevole sul pavimento mentre pulisco un tappeto.	È stata selezionata una potenza aspirante eccessiva.	Riducete la potenza di aspirazione scegliendo l'impostazione 1 o muovete l'apparecchio più lentamente sul tappeto.
La spazzola a rullo non ruota più.	La spazzola a rullo è ostruita da peli/capelli o sporcizia.	Pulite la spazzola a rullo con un paio di forbici o a mano.
	La spazzola a rullo può smettere di girare quando incontra troppa resistenza da un tappeto a pelo molto lungo.	Spegnete e poi riaccendete l'apparecchio.
	La spazzola a rullo non è stata assemblata correttamente nell'ugello dopo la pulizia.	Seguite le istruzioni riportate in questo manuale dell'utente per inserire la spazzola a rullo nella bocchetta correttamente. Fissate la spazzola a rullo all'interno della bocchetta facendo tornare in posizione la leva di bloccaggio.
I LED della bocchetta non si accendono.	L'ugello non è stato fissato al tubo o all'apparecchio correttamente.	Collegate la bocchetta al tubo o all'apparecchio correttamente. Se il problema persiste, portate l'apparecchio in un centro assistenza Philips o contattate il centro assistenza clienti.
L'apparecchio non ricarica.	La spina non è collegata correttamente alla presa di corrente o l'adattatore non è inserito correttamente nella presa a muro.	Assicuratevi che la spina sia collegata correttamente alla presa di corrente e che l'adattatore sia correttamente inserito nella presa a muro.
	L'alimentatore non è inserito.	Inserite l'alimentatore.
	L'alimentatore non è inserito completamente.	Inserite l'alimentatore fino a sentire un "clic".
	È stato collegato l'adattatore sbagliato.	Utilizzate l'adattatore originale.

<b>Problema</b>	<b>Possibile causa</b>	<b>Soluzione</b>
		Se, dopo aver controllato quanto sopra, l'apparecchio continua a non caricare, portatelo a un centro assistenza Philips o contattate il centro assistenza clienti.
La spazzola Mini Turbo non funziona correttamente.	La spazzola a rullo è bloccata.	Rimuovete i peli/capelli dalla spazzola con un paio di forbici.
	La spazzola a rullo è bloccata da tessuti o superfici durante la pulizia.	Mantenete la spazzola mini Turbo allineata con la superficie e non spingetela su superfici morbide.
	La spazzola a rullo non è inserita correttamente nella bocchetta.	Assicuratevi che la spazzola a rullo sia inserita correttamente nella bocchetta e che non ci sia spazio tra le parti.
Quando si utilizza l'aspirapolvere, a volte, è possibile avvertire delle scosse di elettricità statica.	L'aspirapolvere genera elettricità statica. Più bassa è l'umidità dell'aria, maggiore è l'accumulo di elettricità statica dell'apparecchio.	Assicuratevi di toccare il perno metallico con la mano mentre afferrate l'apparecchio.
	Avete aspirato polvere e sporco. Ciò può generare elettricità statica.	Assicuratevi di toccare il perno metallico con la mano mentre afferrate l'apparecchio.

# Saturs

Pārskats	424
Ievads	425
Vispārīgs apraksts	425
Pirms pirmās lietošanas reizes	425
Uzlāde	430
Cietu grīdas segumu sūkšana un mazgāšana	432
Mikstu un cietu grīdas segumu sūkšana un mazgāšana	437
Sūkšanas un mazgāšanas uzstādījuma tīrīšana	443
Tikai sūkšanas uzstādījuma tīrīšana	451
Displeja ikonas un to nozīme	458
Nomaīņa	460
Traucējummeklēšana	461

# Pārskats

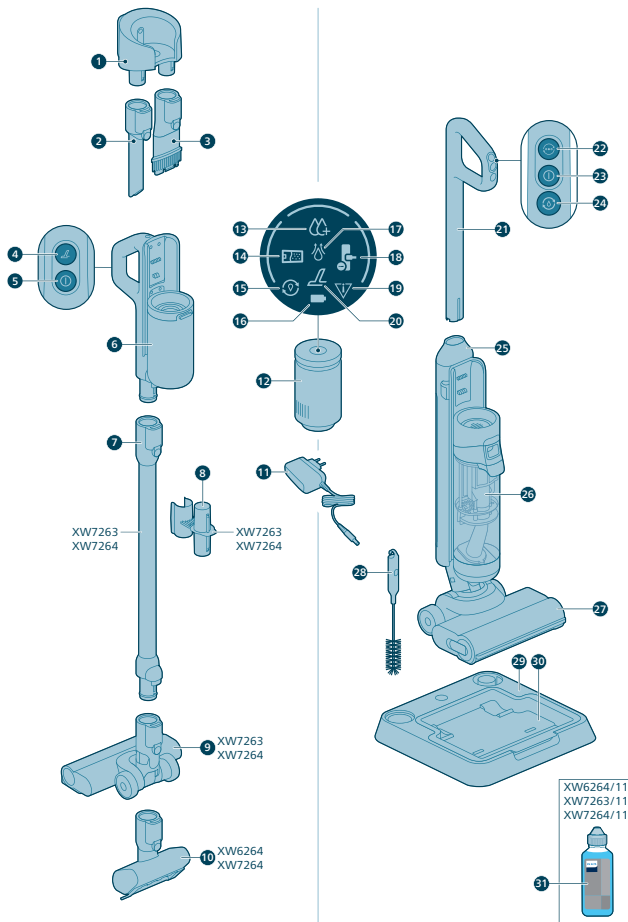



# Ievads

Paldies, ka iegādājāties šo Philips produktu! Lai izmantotu visas priekšrocības, ko sniedz Philips nodrošinātais atbalsts, reģistrējiet savu produktu vietnē [www.philips.com/myvacuum9000s](http://www.philips.com/myvacuum9000s).

## Vispārīgs apraksts

- 1 Sienas stiprinājums
- 2 Šaurās vietās ievietojama sprausla
- 3 Sprausla "divi vienā"
- 4 Sausās sūkšanas turbo poga
- 5 Sausās sūkšanas ieslēgšanas/izslēgšanas poga
- 6 Sausās sūkšanas rokturis un putekļu tvertne
- 7 Pagarinātā caurule
- 8 Aksešu uzglabāšana uz caurules
- 9 Sūkšanas sprausla
- 10 Motorizētā turbo suka
- 11 Adapteris
- 12 Barošanas bloks
- 13 Intensīvā mitrā režīma indikators
- 14 Pilnas netīrā ūdens tvertnes indikators
- 15 Automātiskās tīrīšanas indikators
- 16 Akumulatora indikators
- 17 Ūdens absorbcijas indikators
- 18 Nosprostotas sprauslas indikators
- 19 Kļūdas indikators
- 20 Sausās turbo tīrīšanas indikators
- 21 Mitrās sūkšanas rokturis
- 22 Sūkšanas režīma maiņas poga
- 23 Mitrās sūkšanas ieslēgšanas/izslēgšanas poga
- 24 Automātiskās tīrīšanas poga
- 25 Tīrā ūdens tvertne
- 26 Netīrā ūdens tvertne
- 27 AquaSpin uzgalis
- 28 Tīrīšanas suka "divi vienā"
- 29 Pēc tīrīšanas un uzglabāšanas stacija
- 30 Pēctīrīšanas paplāte
- 31 Mazgāšanas līdzeklis

## Pirms pirmās lietošanas reizes

### Pēc tīrīšanas un uzglabāšanas stacijas montāža

Lai izmantotu AUTOCLEAN funkciju vai uzglabātu un uzlādētu ierīci pēc tīrīšanas un uzglabāšanas stacijā, vispirms jāsamontē stacija, nofiksējot ierīces turētāju pamatnē.

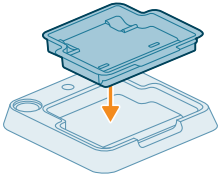

**i** Piezīme. Pārļiecinieties, ka pēc tīrīšanas paplāte ir novietota uz pamatnes un telpās, kur ierīce tiek glabāta, uzlādēta vai tīrīta, temperatūra ir 5–35 °C.

## Sienas stiprinājuma uzstādīšana

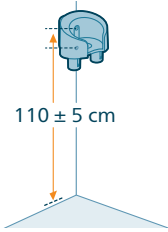

Ja vēlaties uzglabāt un uzlādēt tikai putekļsūkšanas uzstādījumu uz sienas turētāja, piestipriniet sienas turētāju pie sienas ar tam paredzētajām skrūvēm. Pārļiecinieties, ka sienas stiprinājums ir 105–115 cm virs grīdas.

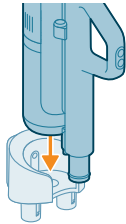

**i** Piezīme. Tīrīšanas un mazgāšanas uzstādījumu uz sienas turētāja glabāt nevar. Uz sienas turētāja iespējams uzglabāt tikai putekļsūkšanas uzstādījumu.

**i** Piezīme. Telpās, kur ierīce tiek glabāta vai uzlādēta, temperatūrai ir jābūt 5–35 °C.

**⚠** **Uzmanību!** Sienā urbjot sienas stiprinājumiem paredzētus caurumus, ievērojiet piesardzību, lai izvairītos no elektriskās strāvas trieciena riska.

## Sūkšanas un mazgāšanas uzstādījuma montāža

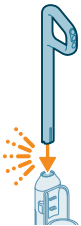

**1** Lai samontētu ierīci, ievietojiet rokturi galvenajā korpusā ("klikšķis").

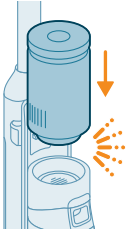

- 2 Ievietojiet barošanas bloku mitrā moduļa kātā virs netīrā ūdens tvertnes (ar klikšķa skaņu).

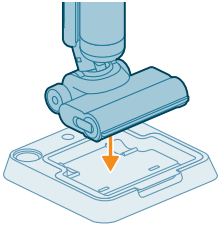

- 3 Lai uzglabātu putekļsūkšanas un mazgāšanas uzstādījumu, jūs to varat ielikt pēc tīrīšanas un uzglabāšanas stacijā.

## Roktura izjaukšana

Ja nepieciešams vēlreiz izjaukt ierīci, izpildiet tālāk norādītās darbības:

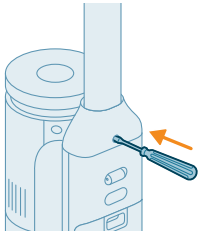

- 1 Ievietojiet kniepadatu/plakano skrūvgriezi caurumā ierīces aizmugurē un pavelciet rokturi uz augšu.



- 2 Izvelciet rokturi no ierīces, vienlaikus turpinot virzīt skrūvgriezi caurumā.

**i** Piezīme. Ņemiet vērā, ka sprauslā un tvertnēs var būt atlicis neliels daudzums tīra ūdens. Tas ir rūpnīcas kvalitātes pārbaudes rezultāts. Varat būt droši, ierīce ir pilnībā tīra un to var droši lietot.

## Tikai putekļsūkšanas uzstādījuma uzstādīšana

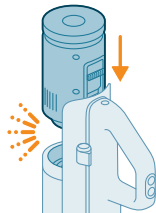

- 1 Lai samontētu tikai putekļsūkšanas uzstādījumu, bīdiet barošanas bloku pozīcijā zem roktura (ar dzirdamu klikšķi).

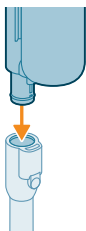

- 2 Pievienojiet rokas ierīci ar spaini caurulei (atskan klikšķis).

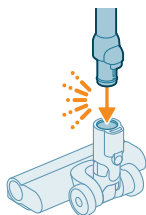

- 3 Ievietojiet cauruli LED sprauslā.

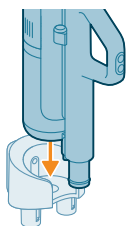

- 4 Lai uzglabātu tikai putekļsūkšanas uzstādījumu, novietojiet to uz sienas stiprinājuma. Lai droši nostiprinātu bīdiet spaini uz sienas stiprinājuma.

## Barošanas bloka pievienošana un noņemšana

### Barošanas bloka pievienošana un noņemšana tikai putekļsūkšanas uzstādījumā

- 1 Nospiediet pogu roktura sānos.
- 2 Turot pogu nospiestu, izbīdiet barošanas bloku no rokas ierīces.

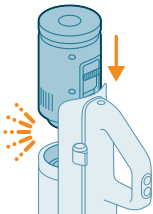
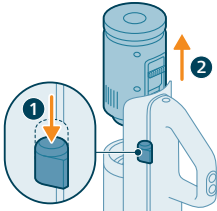

- 3 Lai pievienotu barošanas bloku, vienkārši bīdiet to pozīcijā zem roktura (ar dzirdamu klikšķi). Lai stiprinājums būtu drošs, pareizi salāgojiet savienotājus.

### Barošanas bloka pievienošana un noņemšana putekļsūkšanas un mazgāšanas uzstādījumā

- 1 Nospiediet pogu ierīces sānos.
- 2 Turot pogu nospiestu, izbīdiet barošanas bloku no netīrā ūdens tvertnes.

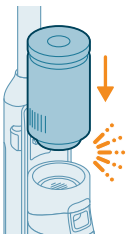
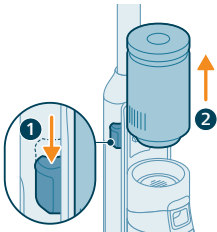

- 3 Lai pievienotu barošanas bloku, vienkārši iebīdiet to pozīcijā (atskan klikšķis). Lai stiprinājums būtu drošs, pareizi salāgojiet savienotājus.

## Uzlāde

### Putekļsūkšanas un mazgāšanas uzstādījuma uzlāde

Ierīce ir aprīkota ar 25 V litija jonu akumulatoru. Lādēšana aizņem aptuveni 4 stundas.

- 1 Lai uzlādētu ierīci, atveriet ierīces aizmugurē esošo blīvējuma vāciņu.
- 2 Iespraudiet kontaktdakšu ierīces aizmugurē esošajā kontaktligzdā.

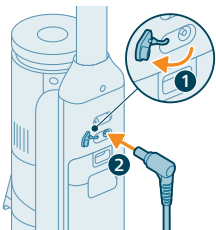

- 3 Ievietojiet adapteri sienas kontaktligzdā.

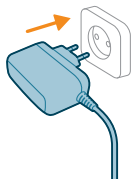

- 4 Ekrānā mirgos akumulatora ikona un apļveida segmenti, norādot, ka notiek ierīces uzlāde.



- 5 Kad ierīce būs pilnībā uzlādēta, akumulatora ikona un apļveida segmenti ekrānā izegsies. Pēc dažām minūtēm displejs nodziest.



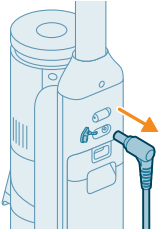

- 6** Izņemiet strāvas kontaktdakšu no kontaktligzdas ierīces aizmugurē, pirms izmantojat ierīci, lai veiktu tīrīšanu.

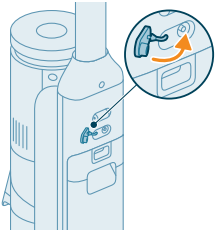

- 7** Aizveriet blīvējuma vāciņu.

**Padoms.** Jūs varat uzlādēt ierīci pēc tīrīšanas un uzglabāšanas stacijā.

**Padoms.** Ierīci var uzlādēt atsevišķi vietā, kas jums der vislabāk.

## Tikai putekļsūkšanas uzstādījuma uzlāde

Ierīce ir aprīkota ar 25 V litija jonu akumulatoru. Lādēšana aizņem aptuveni 4 stundas.

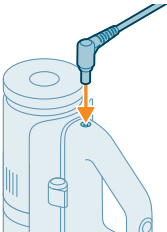

- 1** Lai uzlādētu ierīci, iespraudiet elektrības vada kontaktdakšu ierīcē un ievietojiet elektrības kontaktdakšu kontaktligzdā ierīces aizmugurē.

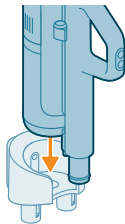

- 2** Bīdiet rokas ierīci ar spaini sienas stiprinājumā.

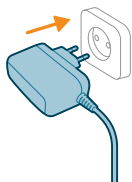

3 Ievietojiet adapteri sienas kontaktligzdā.



4 Ekrānā mirgos akumulatora ikona un apļveida segmenti, norādot, ka notiek ierīces uzlāde.



5 Kad ierīce būs pilnība uzlādēta, akumulatora ikona un apļveida segmenti ekrānā iedegsies. Pēc dažām minūtēm displejs nodziest.

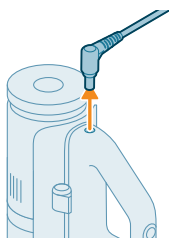

6 Izņemiet strāvas kontaktdakšu no kontaktligzdas ierīces aizmugurē, pirms izmantojat ierīci, lai veiktu tīrīšanu.

**⚠** Padoms. Ierīci var uzlādēt tikai tad, ja tā ir pievienota sienas stiprinājumam.

**⚠** Padoms. Ierīci var uzlādēt atsevišķi vietā, kas jums der vislabāk.

## Cietu grīdas segumu sūkšana un mazgāšana

### Ierīces lietošana

Tīrā ūdens tvertne un netīrā ūdens tvertne jau ir pievienota ierīcei piegādes brīdī. Ierīci var izmantot cietu grīdu tīrīšanai.

**i** Piezīme. Šī ierīce ir piemērota vienlaikus putekļu sūkšanai un mazgāšanai. Grīdu nav nepieciešams izsūkt pirms mazgāšanas. Ierīce ir piemērota visu veidu cietu grīdu putekļu sūkšanai un mazgāšanai,



izņemot koka grīdas bez pārklājuma. Lai pārliecinātos, ka ierīce ir piemērota jūsu grīdai, varat to izmēģināt nelielā platībā, kas nav tieši redzama.

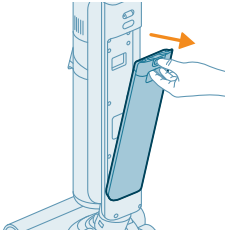

- 1 Nospiediet pogu uz leju, lai atbloķētu tīrā ūdens tvertni un noņemtu tīrā ūdens tvertni.

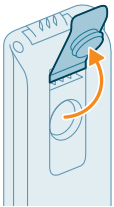

- 2 Atveriet tīrā ūdens tvertnes vāciņu.



- 3 Tīrā ūdens tvertnē pievienojiet 15 ml XV1792 Philips grīdas tīrītāju.

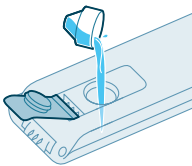

**⚠ Uzmanību!** Philips ir pārbaudījis šo ierīci ar XV1792 Philips grīdas tīrītāju. Citu mazgāšanas līdzekļu izmantošana var izraisīt pārmērīgu putu veidošanos, kas samazina ierīces veikspēju un var izraisīt tās darbības traucējumus. XV1792 Philips grīdas tīrītājs ir pieejams noteiktos tirgos. Izmantojot citu piemērotu šķidro grīdas tīrīšanas līdzekli, pievienojiet tīrā ūdens tvertnē maksimums 10 ml no tā.

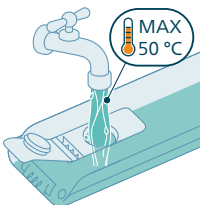

- 4 Piepildiet tīrā ūdens tvertni līdz augšai ar aukstu vai remdenu krāna ūdeni.

**⚠ Uzmanību!** Ūdens tvertnē ielietais krāna ūdens nedrīkst būt siltāks par 50 °C.

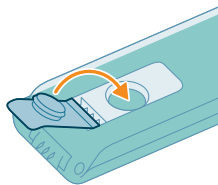

5 Aizveriet ūdens tvertnes blīvējošo vāciņu.

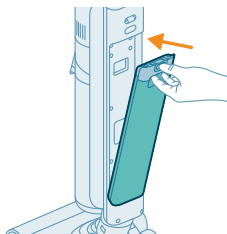

6 Ievietojiet ierīcē tīrā ūdens tvertni.

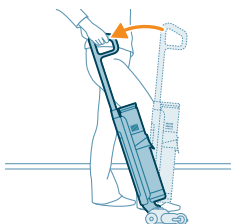

7 Izņemiet ierīci no pēctīrīšanas un uzglabāšanas stacijas un novietojiet to uz grīdas. Uzlieciet kāju uz AquaSpin sprauslas un pavelciet rokturi atpakaļ, lai atbloķētu AquaSpin sprauslu. Tagad ierīce ir gatava lietošanai.

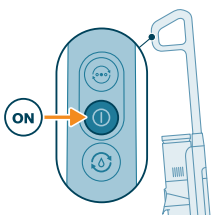

8 Lai ieslēgtu ierīci, nospiediet ieslēgšanas/izslēgšanas pogu.

**i** Piezīme. Ierīce automātiski ieslēgsies parastajā mitrajā režīmā.

**⚠** Uzmanību! neatstājiet ierīci bez uzraudzības, kad AquaSpin sprausla ir atbloķēta vai kad ierīce ir ieslēgta.

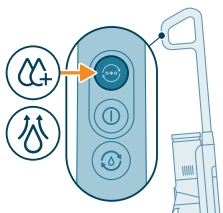

9 Izmantojiet režīma maiņas pogu (☺), lai pārslēgtos starp trim dažādiem iestatījumiem:

- Parastais mitrais režīms (automātiski aktivizēts ieslēdzot)
- Intensīvais mitrais režīms
- Ūdens absorbcijas režīms

Parastais mitrais režīms ir noklusējuma iestatījums, ieslēdzot putekļsūkšanas un mazgāšanas ierīci. Varat izmantot šo režīmu parastajai mitrajai tīrīšanai.

Intensīvs mitrais režīms (☺) ir paredzēts ļoti grūti noņemamu traipu tīrīšanai.

Ja pēc tīrīšanas uz grīdas paliek mitri plankumi, varat izvēlēties ūdens absorbcijas režīmu (☺), lai tos satīrītu. Mēs to iesakām lietot arī ceļot ierīci pār sliekšni, paklāju vai kāpnēm.

Ja izvēlaties ūdens absorbcijas režīmu , ierīce pārtrauks piegādāt ūdeni un pastiprinās sūkšanas jaudu uz 45 sekundēm, lai absorbētu uz grīdas atlikušo ūdeni.

Kad beidzat lietot ierīci, izslēdziet to, nospiežot ieslēgšanas/izslēgšanas pogu. Ierīce uz 6 sekundēm pārslēgsies ūdens absorbcijas režīmā, lai iztīrītu sprauslā atlikušo ūdeni.

**i** Piezīme. Ierīce var atstāt nelielu ūdens pelēki uz grīdas, ja ierīces izslēgšanas laikā to nepārvietojat. Pelēks izmēru var samazināt, pārvietojot ierīci, vienlaikus to izslēdzot. Nepieciešamības gadījumā pēdējos pilienus iespējams notīrīt ar drānu.

**i** Piezīme. Atlikt izslēgšanas laiku: pēc ieslēgšanas/izslēgšanas pogas nospiešanas ierīce darbosies 6 sekundes, pirms notiks pilnīga izslēgšanās. Tas ir normāli. Lai notīrītu ūdeni, kas palicis sprauslā un uz grīdas, ir nepieciešamas papildu 6 sekundes.

### Putekļsūkšanas un mazgāšanas uzstādījuma pauzes funkcija

Ierīcei ir pauzes funkcija.

Ja lietošanas laikā rokturis tiek bīdīts uz priekšu un fiksēts vertikālā pozīcijā, ierīce pārslēdzas gaidstāves režīmā un pārtrauc darbību uz 15 sekundēm.

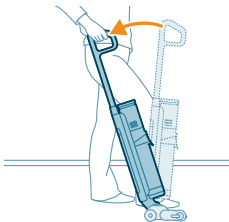

Lai atsāktu tīrīšanu, uzlieciet kāju uz rotējošās ūdens sprauslas un pavelciet rokturi atpakaļ 15 sekunžu laikā. Ierīce automātiski atsāks tīrīšanu.



**i** Piezīme. Ierīce izslēdzas automātiski, ja 15 sekundes pēc pauzes funkcijas aktivizēšanās nenotiek darbība. Lai restartētu ierīci pēc automātiskas izslēgšanās, vienkārši nospiediet ieslēgšanas/izslēgšanas pogu.

### Aktīvā aizsardzības sistēma

- Šī ierīce ir aprīkota ar aktīvu aizsardzības sistēmu. Aktīvās aizsardzības sistēma ir paredzēta, lai atšķirtu svešķermeņus, kas nav netīrumi vai šķidrums.
- Sistēmai esot aktivizētai, ierīce izslēdzas un displejā sāk mirgot bloķētas sprauslas kļūdas ikona (skatiet displeja ikonas un to nozīmi). Aktīvās aizsardzības sistēma var tikt aktivizēta, ja mikrošķiedras suka ir pārāk slapja, pārvietojot ierīci pa paklāju vai grīdsegu vai pārvietojot to pa grīdas pārklājumu, kas nav pareizi nostiprināts.

### Padomi un cita svarīga informācija

- Pirms mazgāšanas nav nepieciešams izsūkt grīdu, jo putekļsūkšanas un mazgāšanas uzstādījums tīra cieto grīdu un noņem visa veida netīrumus, tajā skaitā šķidrums un plekus. Paklājiem un grīdsegām lietojiet tikai putekļsūkšanas uzstādījumu.
- Ja cietā seguma grīdas nav nepieciešams mazgāt, vienkārši izmantojiet tikai putekļsūkšanas iestatījumu, kurā ir LED lampiņas un PowerCyclone 12 tehnoloģija precīzai un spēcīgai netīrumu savākšanai.

- Ierīci var virzīt tikpat ātri kā putekļsūcēju. Lai noņemtu noturīgus traipus, noklikšķiniet tīrīšanas režīma pogu, lai aktivizētu intensīvo mitro režīmu , un lēni virziet ierīci pāri traipam.
- Ierīce var atstāt nelielu ūdens pelķi uz grīdas, ja ierīces izslēgšanas laikā to nepārvietojat. Pelķes izmēru var samazināt, pārvietojot ierīci, vienlaikus to izslēdzot. Nepieciešamības gadījumā pēdējos pilienus iespējams notīrīt ar drānu.
- Ir ieteicams aktivizēt ūdens absorbcijas režīmu , arī ceļot ierīci pār sliksni, paklāju vai kāpnēm tīrīšanas laikā. Tādējādi netīrais ūdens nepil no AquaSpin uzgaļa.
- Pārvietojot ierīci, ieteicams izstiept roku, lai samazinātu nevajadzīgu muskuļu saspringumu. Šajā pozīcijā kontrole pār ierīci tīrīšanas laikā būs vislabākā un tā būs visērtākā.

**i** Piezīme. Ja tiek izmantots ūdens absorbcijas režīms , tad brīdī, kad no ierīces vairs neplūst ūdens, sūkšanas jauda palielinās. Ja 45 sekundes netiks veiktas nekādas darbības, ierīce automātiski pārslēgsies uz normālo mitro režīmu.

**i** Piezīme. Ņemiet vērā, ka sprauslā un tvertnēs var būt atlicis neliels daudzums tīra ūdens. Tas ir rūpnīcas kvalitātes pārbaudes rezultāts. Varat būt droši, ierīce ir pilnībā tīra un to var droši lietot.

### Lietošanas ierobežojumi

- Putekļsūkšanas un mazgāšanas uzstādījums ir piemērots visu grīdas tipu putekļsūkšanai un mazgāšanai, izņemot koka grīdas bez pārklājuma.
- Putekļsūkšanas un mazgāšanas uzstādījums ir paredzēts parastai cietā seguma grīdu tīrīšanai. Lietojot ierīci, vienmēr ievērojiet cietā grīdas seguma tīrīšanas un apkopes instrukcijas.
- Ja vēlaties pievienot citu šķidrū grīdas tīrīšanas līdzekli tīrā ūdens tvertnē, nevis XV1792 Philips grīdas tīrītāju, pārlicinieties, vai izmantojat minimāli putojošu vai neputojošu šķidrū grīdas tīrīšanas līdzekli, kas šķīst ūdenī, līdzīgi kā XV1792 Philips grīdas tīrītājs.
- Tā kā tīrā ūdens tvertnes tilpums ir 450 ml, ūdenim jāpievieno tikai daži pilieni šķidrā grīdas tīrīšanas līdzekļa (maksimums 15 ml).
- Izmantojot mazgāšanas un tīrīšanas iestatījumu uz linoleja grīdām, dariet to tikai uz tādām linoleja grīdām, kas ir atbilstoši nofiksētas, lai novērstu linoleja ieraušanu AquaSpin uzgali.
- Neizmantojiet tīrīšanas un mazgāšanas iestatījumu paklāju tīrīšanai.
- Ja ierīce tiek pārvietota pāri paklājam vai grīdsegai, kad tā ir izslēgta, uz paklāja vai grīdsegas var nopīlēt netīrā ūdens pilieni.
- Nestumiet ierīci pāri iebūvēto konvektoru grīdas režģiem. Tā kā ierīce nevar savākt no uzgaļa izsmidzināto ūdeni, ja tā tiek virzīta pāri režģim, ūdens nokļūst konvektora bedrē.
- Neceliet AquaSpin uzgali no grīdas un nepārvietojiet AquaSpin uzgali sāniski un neveiciet asus pagriezienus, jo tādējādi tiek atstātas ūdens paliekas. Pārvietojiet to tikai uz priekšu un atpakaļ.

**i** Piezīme. Darbības laiks ir atkarīgs no tīrīšanā izmantotās jaudas līmeņa.

# Mīkstu un cietu grīdas segumu sūkšana un mazgāšana

## Tikai putekļsūkšanas iesatījuma lietošana



- 1 Lai izsūktu mīkstā vai cietā seguma grīdas, iebīdīet pozīcijā barošanas bloku rokas ierīcē (atskan klikšķis).

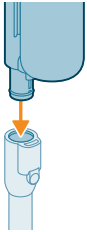

- 2 Piestipriniet cauruli rokas ierīcei (atskan klikšķis).

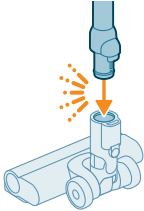

- 3 Ievietojiet caurules otru galu LED sprauslā (atskan klikšķis).

**⚠ Uzmanību! Pārliecinieties, ka putekļu tvertne pirms tīrīšanas ir ievietots filtra ietvars.**

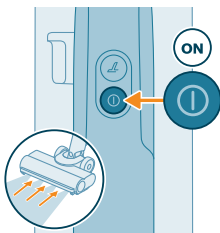

- 4 Lai ieslēgtu ierīci, nospiediet ieslēgšanas/izslēgšanas pogu .

**i** Parastais sūkšanas režīms ir noklusējuma iestatījums, ieslēdzot tikai putekļsūkšanas ierīci vai tikai putekļsūkšanas rokas ierīci.

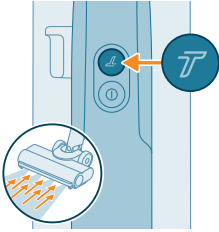

5 Izmantojiet turbo pogu (T), lai pārslēgtu uz augstākas sūkšanas jaudas iestatījumu.

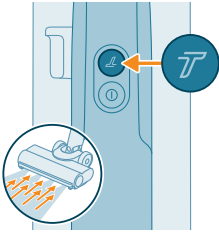

6 Lai pārslēgtu atpakaļ uz parastās jaudas iestatījumu, vēlreiz nospiediet turbo pogu (T).



**⚠ Padoms.** LED lampiņas LED uzgali ļauj vieglāk saskatīt uz grīdas esošos netīrumus. Caurule un LED uzgalis ļauj pakļūt zem zemām mēbelēm, bez ierīces sagriešanas.

**⚠ Brīdinājums!** Nesūciet ūdeni vai kādu citu šķidrumu ar putekļsūcēju.



**⚠ Uzmanību!** Neskatieties tieši LED uzgaļa LED lampiņās un nevērsiet LED lampiņas tieši pret acīm. LED lampiņu gaisma ir ļoti spilgta.

## Caurules lietošana

Cauruli iespējams pievienot rokas ierīcei un lietot bez uzgaļa ciešu vietu izsūkšanai starp vai aiz mēbelēm ar caurules galu.

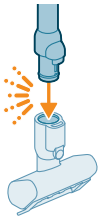
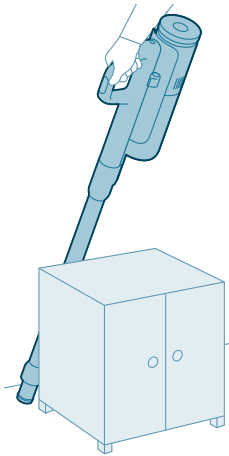

 Padoms. Caurulei iespējams pievienot arī mazo turbo suku.



 Padoms. Caurulei iespējams pievienot arī garo, šauru uzgali pieklūšanai šaurām vietām.



 Padoms. Caurulei iespējams pievienot arī kombinēto uzgali.

## Rokas ierīces lietošana



Rokas ierīci var lietot bez uzgaļa un caurules nelielu laukumu tīrīšanai no netīrumiem un putekļiem, piemēram, izbīrušu drupaču tīrīšanai vai kāpņu un plauktu tīrīšanai.

**⚠ Brīdinājums. Nesūciet ūdeni vai kādu citu šķidrumu ar putekļsūcēju.**

## LED uzgaļa lietošana

Rokas uzgali var lietot kāpņu pakāpienu tīrīšanai, netīrumu sūkšanai stūros vai uz šaurām maliņām vai nelielu laukumu tīrīšanai no netīrumiem, piemēram, izbīrušu drupaču tīrīšanai.

**1** Lai pievienotu LED uzgali, ievietojiet cauruli vai rokas moduli uzgali.

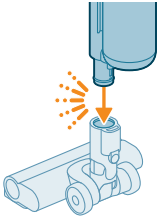

**2** Lai atvienotu LED uzgali, nospiediet uzgaļa atbrīvošanas pogu (1) un izvelciet cauruli vai rokas ierīci no uzgaļa (2).

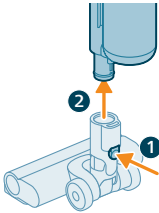

**⚠ Brīdinājums. Nesūciet ūdeni vai kādu citu šķidrumu ar putekļsūcēju.**

**i Piezīme. Caurulei iespējams pievienot arī kombinēto uzgali.**

## Mazās turbo suku lietošana

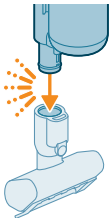

**1** Lai piestiprinātu mazo turbo suku, ievietojiet rokas moduļa cauruli mazajā turbo sukā.



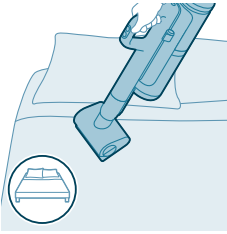

- 2 Mazo turbo suku var izmantot standarta tīrīšanai, piemēram, tīrot mīkstās zonas, piemēram gultas un dīvānus. Jaudas iestatījumus varat pielāgot atbilstoši tīrīšanas vajadzībām.

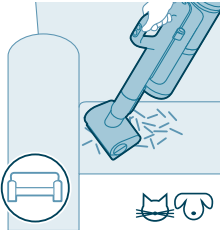

- 3 Mazo turbo suku varat lietot padziļinātai tīrīšanai, piemēram, dzīvnieku spalvas sūkšanai vai nelielu netīru laukumu, piemēram, izbirušu drupaču tīrīšanai. Jaudas iestatījumus varat pielāgot atbilstoši tīrīšanas vajadzībām.

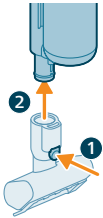

- 4 Lai atvienotu mazo turbo suku, nospiediet uzgaļa atbrīvošanas pogu (1) un izvelciet rokas ierīci no mazās turbo suku (2).



**⚠ Brīdinājums. Nesūciet ūdeni vai kādu citu šķidrumu ar putekļsūcēju.**

## Garā, šaurā uzgaļa lietošana

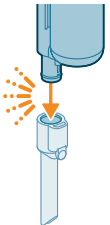

- 1 Lai pievienotu garo, šauro uzgali, ievietojiet cauruli vai rokas ierīci garajā, šaurajā uzgalī.

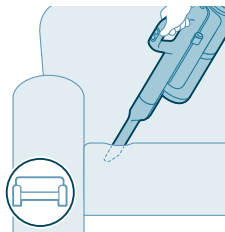

- 2 Garo, šauro uzgali izmantojiet šauru stūru un grūti pieejamu vietu tīrīšanai. Jaudas iestatījumus varat pielāgot atbilstoši tīrīšanas vajadzībām.

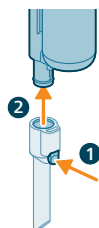

- 3 Lai atvienotu garo, šauro uzgali, nospiediet uzgaļa atbrīvošanas pogu (1) un izvelciet cauruli vai rokas ierīci no garā, šaurā uzgaļa (2).

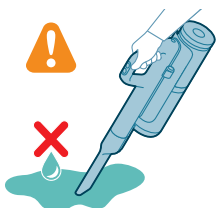

**⚠ Brīdinājums! Nesūciet ūdeni vai kādu citu šķidrumu ar putekļsūcēju.**

## Kombinētā uzgaļa lietošana

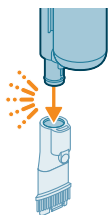

- 1 Lai pievienotu kombinēto uzgali, ievietojiet cauruli vai rokas ierīci kombinētajā uzgalī.

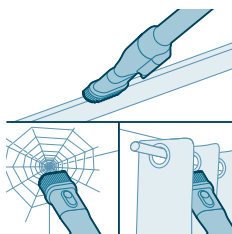

- 2 Kombinētais uzgalis ir paredzēts logu rāmju, aizkaru vai zirnekļu tīklu tīrīšanai. Tam ir vairāki sukas atlaišanas un apgaismojuma iestatījumi.

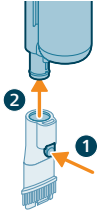

- 3 Lai atvienotu kombinēto uzgali, nospiediet atbrīvošanas pogu (1) un izvelciet cauruli vai rokas ierīci no kombinēta uzgaļa (2).

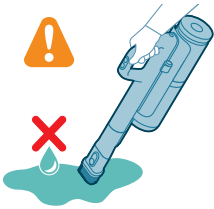

**⚠ Brīdinājums! Nesūciet ūdeni vai kādu citu šķidrumu ar putekļsūcēju.**

## Sūkšanas un mazgāšanas uzstādījuma tīrīšana

### AUTOCLEAN (AUTOMĀTISKĀ TĪRĪŠANA) pēc katras lietošanas reizes

Lai novērstu smakas un katlakmens veidošanos, lietojiet funkciju AUTOCLEAN (AUTOMĀTISKĀ TĪRĪŠANA) pēc katra lietošanas reizes. Režims AUTOCLEAN (AUTOMĀTISKĀ TĪRĪŠANA) palīdz iztīrīt visu ierīci aptuveni 4 minūtēs.

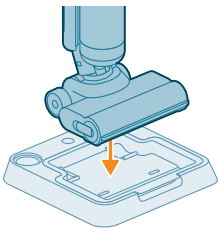

- 1 Ielieciet putekļsūkšanas un mazgāšanas uzstādījumu pēc tīrīšanas un uzglabāšanas stacijā.

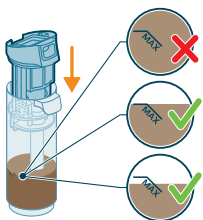

**i** Piezīme. Ja netirā ūdens līmenis ir zem AUTOCLEAN (AUTOMĀTISKĀ TĪRĪŠANA) līmeņa, pirms programmas AUTOCLEAN (AUTOMĀTISKĀ TĪRĪŠANA) iespējošanas nav nepieciešams iztīrīt tvertni. Varat izlaist šīs darbības un pāriet uz 6. darbību.

444 Latviešu

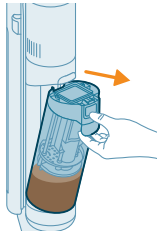

2 Nospiediet pogu, lai atbloķētu netīrā ūdens tvertni, un noņemiet to.

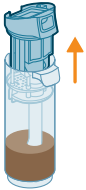

3 Izņemiet mitro filtru no netīrā ūdens tvertnes.

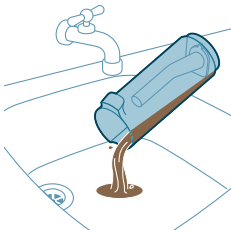

4 Izlejiet ūdeni no netīrā ūdens tvertnes izlietnē.

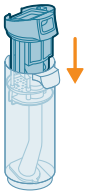

5 Uzlieciet mitro filtru atpakaļ netīrā ūdens tvertnei.

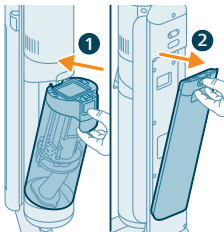

6 Ievietojiet tukšo netīrā ūdens tvertni ar parastu krāna ūdeni atpakaļ ierīcē un izņemiet tīro ūdens tvertni.

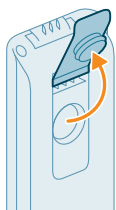

7 Noņemiet vāciņu no tīrā ūdens tvertnes.

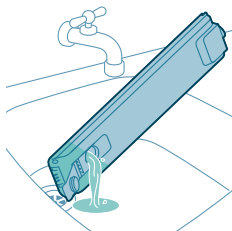

8 Izlejiet jebkuru atlikušo tīrīšanas līdzekļa šķidrumu no tīrā ūdens tvertnes izlietnē.

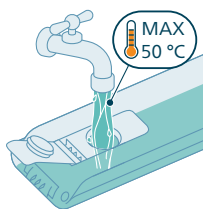

9 Piepildiet tīrā ūdens tvertni ar vēsu vai remdenu krāna ūdeni vismaz līdz AUTOCLEAN atzīmei.

**⚠ Uzmanību! Ūdens tvertnē ielietais krāna ūdens nedrīkst būt siltāks par 50 °C.**

**⚠ Uzmanību! Nelietojiet tīrīšanas līdzekli AUTOCLEAN programmai, jo tas var novest pie papildus putošanas.**

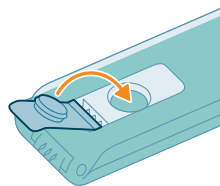

10 Aizveriet ūdens tvertni ar blīvējošo vāciņu.

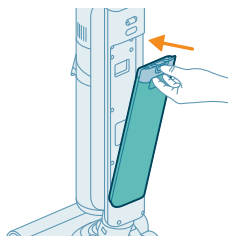

11 Ievietojiet ierīcē tīrā ūdens tvertni.

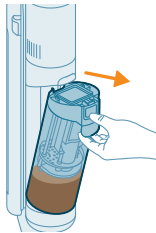
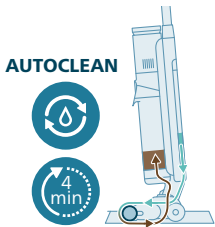
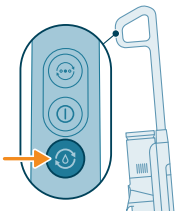
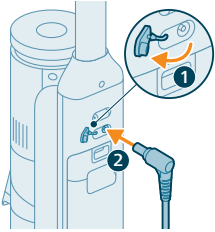

**12** Uzlādējiet ierīci. Iespraudiet kontaktdakšu ierīces aizmugurē esošajā kontaktligzdā. Iespraudiet adapteri sienas kontaktligzdā.

**i** Piezīme. Lai sāktu izmantot AUTOCLEAN funkciju, jāpievieno lādētājs.

**13** Lai sāktu AUTOCLEAN, nospiediet automātiskās tīrīšanas pogu. Pārlicinieties, ka lādētājs ir pievienots, pirms ieslēdzat automātisko tīrīšanu.

**14** Ierīce veic AUTOCLEAN ciklu.

**i** Piezīme. Autoclean cikls ilgst aptuveni 4 minūtes. Lai iegūtu vislabākos rezultātus, ļaujiet ierīcei pilnībā iziet AUTOCLEAN ciklu. AUTOCLEAN ciklu varat apturēt, mainīt vai atcelt jebkurā laikā.

**i** Piezīme. Atceļot AUTOCLEAN programmu, ierīce uzsūks atlikušo ūdeni pēc tīrīšanas paplātē aptuveni 10 sekundes.

**15** Kad AUTOCLEAN funkcija ir pabeigta, nospiediet pogu uz leju, lai atbloķētu netīrā ūdens tvertni un noņemt to.

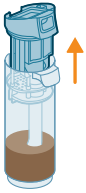

16 Izņemiet mitro filtru no netīrā ūdens tvertnes.

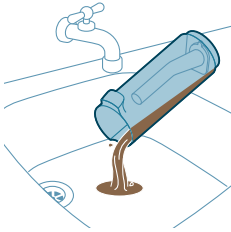

17 Izlejiet ūdeni no netīrā ūdens tvertnes izlietnē.



18 Iztīriet netīrā ūdens tvertni zem tekoša krāna ūdens.

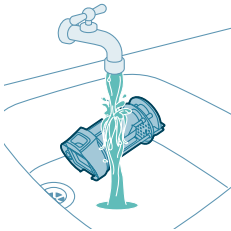

19 Noskalojiet mitro filtru zem krāna ūdens.

**i** Piezīme. Izņemiet gofrēto filtru, pirms mazgājat mitrā filtra bloku krāna ūdenī.

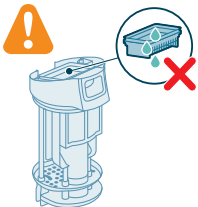

**⚠** Brīdinājums! Gofrēto filtru nedrīkst mazgāt. Ja tas ir jānotīra, viegli pasīti to pret atkritumu tvertni, lai izkratītu tajā iekārušos netīrumus.

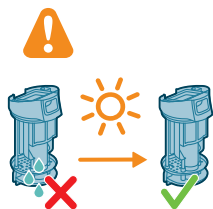

20 Ļaujiet mitrajam filtram nožūt.

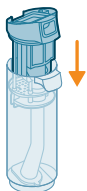

21 Uzlieciet mitro filtru atpakaļ netīrā ūdens tvertnei.

**i** Piezīme. Pārlicinieties, ka gofrētais filtrs ir ievietots atpakaļ vietā.

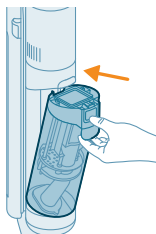

22 Ievietojiet netīrā ūdens tvertni atpakaļ ierīcē.

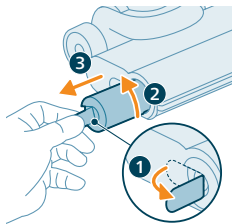

23 Lai noņemtu suku, izvelciet sviru no sāna (1) un pagrieziet pretēji pulksteņrādītāju kustības virzienam (2). Izvelciet suku no rotējošās ūdens sprauslas (3)

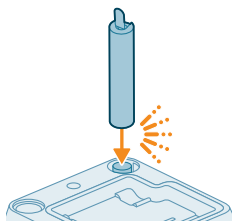

24 Lai ļautu sukai nožūt, novietojiet suku atklāto galu pēctīrīšanas un uzglabāšanas stacijas paredzētajā turētājā.

**i** Piezīme. Parasti žūšana ilgst aptuveni 24 stundas.



## Pēc tīrīšanas paplātes tīrīšana

Ja pēc tīrīšanas paplāte kļūst netīra, to var notīrīt veicot turpmāk aprakstītās darbības.

- 1 Noņemiet pēc tīrīšanas paplāti no uzglabāšanas stacijas.

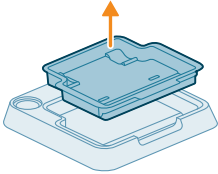

- 2 Noskalojiet pēc tīrīšanas paplāti tekošā ūdenī un ļaujiet tai nožūt pirms novietošanas atpakaļ uzglabāšanas stacijā.

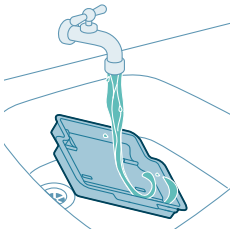

- 3 Pārliecinieties, ka pēc tīrīšanas paplāte vienmēr tiek novietota atpakaļ uzglabāšanas stacijā. Pēc tīrīšanas paplāte ir svarīga, lai pareizi veiktu AUTOCLEAN procedūru.

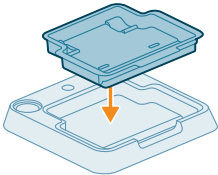

## AquaSpin sprauslas tīrīšana

- 1 Lai noņemtu suku, izvelciet sviru no sāna (1) un pagrieziet pretēji pulksteņrādītāju kustības virzienam (2). Izvelciet suku no rotējošās ūdens sprauslas (3).

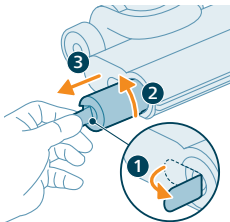

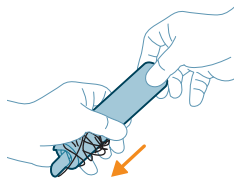

- 2 Iepiņķerējušos matus un šķiedras no mikrošķiedras suku iztīriet, paslidinot uz leju mikrošķiedras suku ar vienu roku.

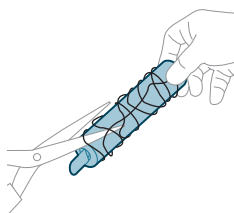

 Padoms. Varat izmantot arī šķēres, lai nogrieztu matus, diegus u.c., kas ir aptīnušies ap mikrošķiedras suku.

## Aizsprostojumu noņemšana no galvenā korpusa

Ja ierīce ir aizsērējusi, vispirms izslēdziet ierīci un izņemiet netīrā ūdens tvertni. Pēc tam noņemiet aizsprostojumu, pārvietojot tīrīšanas suku uz augšu un uz leju galvenā korpusa sūkšanas kanālā.

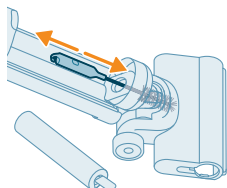

## AquaSpin sprauslas nosprostojumu noņemšana

Ja AquaSpin sprausla ir aizsērējusi, noņemiet suku no sprauslas. Pēc tam pārvietojiet tīrīšanas suku uz augšu un uz leju AquaSpin sprauslas sūkšanas kanālā.

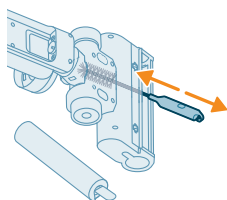

# Tikai sūkšanas uzstādījuma tīrīšana

## Putekļu tvertnes iztukšošana

### Putekļu savākšanas sistēmas apkope

Iztukšojiet putekļu tvertni pēc katras lietošanas reizes vai tad, ja putekļu daudzums sasniedz maksimālā līmeņa atzīmi.

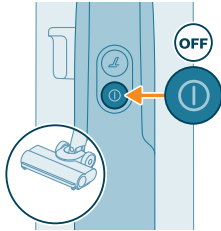
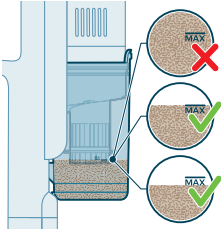

1 Izslēdziet ierīci.

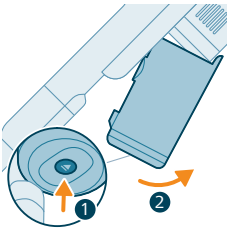

2 Turiet ierīci 45 grādu leņķī, kā parādīts attēlā. Lai noņemtu putekļu tvertni, nospiediet atbrīvošanas pogu. Atbrīvošanas poga atrodas putekļu tvertnes apakšdaļā.

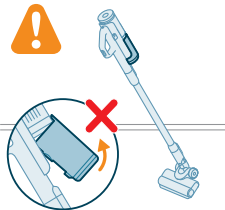

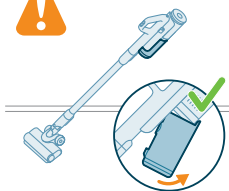

**i** Piezīme. Noņemot putekļu tvertni, ierīci turiet vertikālā stāvoklī.



**3** Turiet aiz aizmugurējā roktura. Izceliet no putekļu tvertnes ciklonisko nodalījumu.

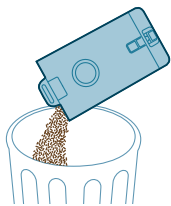

**4** Iztukšojiet putekļu tvertnē savāktos putekļus atkritumu tvertnē.

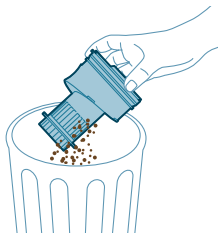

**5** Nokratiet atlikušos putekļus no cikloniskā nodalījuma, viegli pasitot to pret atkritumu tvertni.

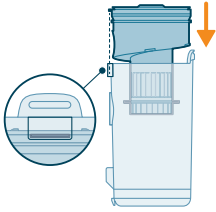

- 6 Ielieciet ciklonisko nodalījumu atpakaļ putekļu tvertnē. Pārliecinieties, vai abas daļas ir salāgotas.

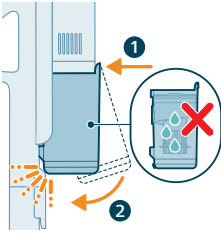

- 7 Novietojiet atpakaļ salikto putekļu tvertni. Vispirms salīdziniet tvertnes filtra pusi un pēc tam novietojiet to tai paredzētajā vietā.

## Regulāra periodiskā apkope

### Putekļu savākšanas sistēmas apkope

Tīriet filtru vismaz vienu reizi mēnesī.

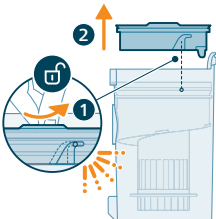

- 1 Pagrieziet filtru pulksteņrādītāju kustības virzienā un izņemiet to putekļu tvertnes.

- 2 Izņemiet mazgājamo putu filtru no plastmasas filtra korpusa.

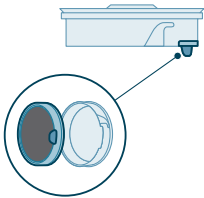

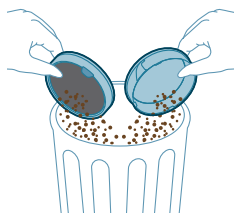

3 Pasitiet pa atkritumu tvertni gan ar filtra korpusu, gan ar putu filtru.

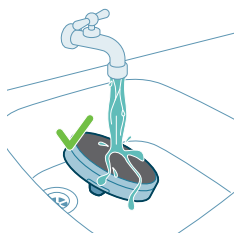

4 Skalojiet putu filtru un saspiediet to, līdz no tā iztek tīrs ūdens.

**i** Piezīme. Lai iegūtu vislabāko tīrīšanas rezultātu, teciniet ūdeni caur filtru, filtra izcilni pagriežot uz leju, tādējādi noskalojot pielīpušos putekļus.

**i** Piezīme. Ja ierīci lietojat regulāri, gādājiet, lai filtrs tiktu izmazgāts vismaz reizi mēnesī.

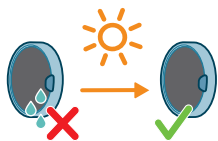

5 Pirms nomazgātā putu filtra ievietošanas atpakaļ filtra korpusā, uzgaidiet 24 stundas, lai tas pilnībā nožūst.

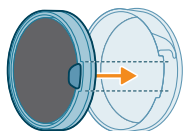

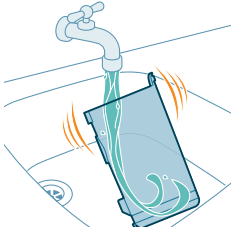

- 6 Lai apkope būtu rūpīga, tīriet putekļu tvertni un ciklonisko nodalījumu zem tekoša krāna ūdens vai siltā ziepjūdenī.



- 7 Noslaukiet sausu iztīrīto putekļu tvertni un attiecīgās daļas.

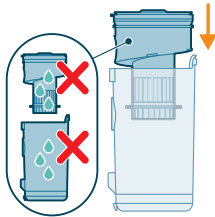

**⚠ Uzmanību! Pirms daļu pievienošanas atpakaļ, pārlicinieties, vai tās visas ir pilnībā sausas.**



**i** Piezīme. Nevienu daļu nedrīkst mazgāt trauku mazgājamajā mašīnā.

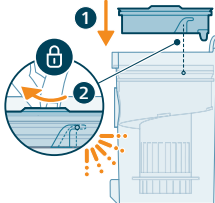

- 8 Ielieciet filtru atpakaļ putekļu tvertnē. Pagrieziet filtru pulksteņrādītāju kustības virzienā, lai to nostiprinātu tam paredzētajā vietā.

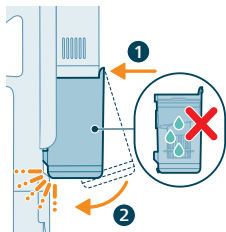

- 9 Novietojiet atpakaļ salikto putekļu tvertni. Vispirms salīdziniet tvertnes filtra pusi un pēc tam novietojiet to tai paredzētajā vietā.

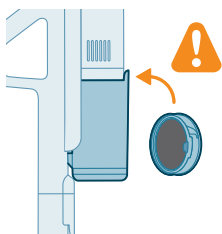

**i** Piezīme. Kad apkopes darbi ir pabeigti, pirms lietošanas vienmēr pārlicinieties, vai ierīcē ir uzstādīts filtrs.

## PrecisionPower precīzas jaudas viedā uzgaļa apkope

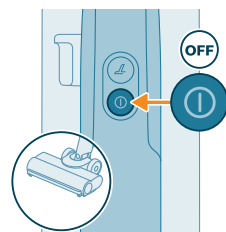

- 1 Pirms rullīšu sukas uzgaļa tīrīšanas, noteikti izslēdziet ierīci.

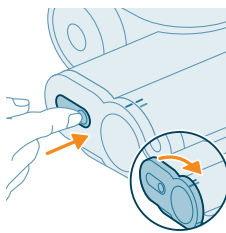

- 2 Lai piekļūtu rullīšu sukai, atrodiet pogu uzgaļa sānos. Nospiediet to un pagrieziet, lai atbrīvotu suku.

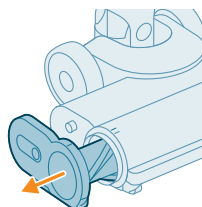

- 3 Piesardzīgi noņemiet rullīšu suku un sānu vāciņu no uzgaļa.



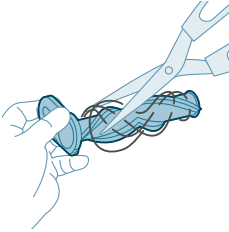

4 Piesardzīgi noņemiet visus sapinušos matus no rullīšu suku. Netīrumu atbrīvošanai var izmantot šķēres.

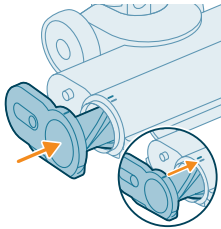

5 Ieliecot rullīšu suku atpakaļ, nodrošiniet tās pareizu izvietojumu.

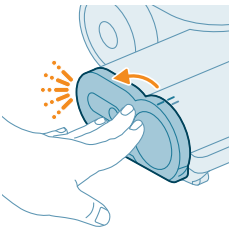

6 Nostipriniet rullīšu suku uzgali tā, lai ir dzirdama klikšķa skaņa.

## Mazās turbo suku apkope

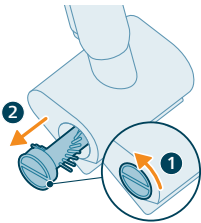

1 Lai atbrīvotu suku, pagrieziet to pretēji pulksteņrādītāju kustības virzienam. Izvelciet suku, kad tā ir atbloķēta.

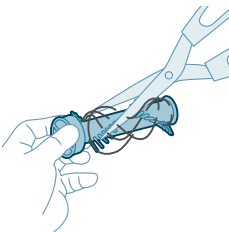

2 Ar rokām vai šķērēm noņemiet no suku visus netīrumus.

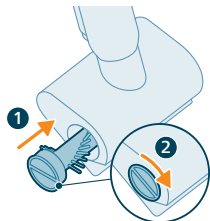







- 3 Bīdiet suku pozīcijā un grieziet pulksteņrādītāju kustības virzienā, lai to nofiksētu.

## Displeja ikonas un to nozīme

### Kļūdu kodi

Kļūdas kods	Iemesls	Risinājums
	Sistēmas kļūda.	<p>Pastāvīga sarkana ikona nozīmē, ka jūsu Philips AquaTrio 7000 sērijas putekļsūcējam ir sistēmas kļūda.</p> <p>Lai to atrisinātu, izmēģiniet vienu vai abas tālāk norādītās iespējas.</p> <ol style="list-style-type: none"> <li>Noņemiet no ierīces barošanas bloku un pēc tam ielieciet barošanas bloku atpakaļ. Tad mēģiniet restartēt ierīci.</li> <li>Atvienojiet no caurules tikai putekļsūkšanas rokas ierīci un nospiediet ieslēgšanas/izslēgšanas pogu uz rokas ierīces. Ja joprojām redzat pastāvīgu sarkanu ikonu, sazinieties ar klientu apkalpošanas centru.</li> </ol> <p>Ja neredzat pastāvīgu sarkanu ikonu un ierīce joprojām nedarbojas, iespējams, ir radusies sakaru problēma ar cauruli vai sprauslu. Saņemties ar klientu apkalpošanas centru.</p>
	Temperatūra ir pārāk zema.	<p>Kopā mirgojošas akumulatora un kļūdas ikonas nozīmē, ka apkārtējā temperatūra ir vai nu pārāk zema, vai pārāk augsta.</p> <p>Telpās, kur ierīce tiek lietota, glabāta vai uzlādēta, temperatūrai ir jābūt virs 5 °C.</p>

Kļūdas kods	Iemesls	Risinājums
	Temperatūra ir pārāk augsta.	<p>Kopā mirgojošas akumulatora un kļūdas ikonas nozīmē, ka apkārtējā temperatūra ir vai nu pārāk zema, vai pārāk augsta</p> <p>Telpās, kur ierīce tiek lietota, glabāta vai uzlādēta, temperatūrai ir jābūt zem 35 °C. Nepakļaujiet ierīci tiešai saules gaismai vai augstai temperatūrai (nenovietojiet pie karstām krāsnīm, mikroviļņu krāsnīs vai uz indukcijas plītim). Pārkaršanas gadījumā akumulatori var uzsprāgt.</p>
	<p>Mirgojoša sarkana ikona nozīmē, ka gaisa iekļuves atveres ir bloķētas.</p> <p>Bloķētas gaisa iekļuves atveres.</p>	<p>Pārbaudiet, vai gaisa iekļuves atverēs nav aizsprostojumu, un izņemiet tos. Ja ar to problēma nav atrisināta, pārbaudiet, vai gaisa vados nav nosprostojumu, un izņemiet tos. Puteklsūkšanas un mazgāšanas uzstādījuma gadījumā tas attiecas uz sprauslu, cauruli, kā arī mitro filtru. Tikai puteklsūkšanas uzstādījuma gadījumā tas attiecas uz sprauslu, cauruli, putekļu tvertni, kā arī putu filtru.</p>
	Netīrā ūdens tvertne ir pilna.	<p>Atbloķējiet netīrā ūdens tvertni un noņemiet to. Izņemiet mitro filtru no netīrā ūdens tvertnes un nolieciet malā. Izlejiet ūdeni no netīrā ūdens tvertnes izlietnē.</p>
	<p>AquaSpin sprausla ir iesprūdsi. Tā ir apturēšana drošības nolūkos, ja kaut kas ir iesprūdis uzgali (piemēram, barošanas kabelis vai rotaļlieta).</p>	<p>Pārbaudiet sukas, gultņus, motora daļas un vāciņus, vai tajos nav matu vai citu šķēršļu, un izņemiet tos. Ja tajos nav šķēršļu, tad ierīces izslēgšana un ieslēgšana varētu atrisināt problēmu.</p>
Atvienošana pirms lietošanas.	<p>Lietošanas nolūkos atvienojiet ierīci no elektrotīkla. Pretējā gadījumā ierīci nevar ieslēgt. Ierīci pieslēdziet tīklam tikai uzlādes un automātiskās tīrīšanas laikā.</p>	

Kļūdas kods	Iemesls	Risīnājums
	Pievienots nepareizais lādētājs.	<p>Kopā MIRGOJOŠAS akumulatora un kļūdas ikonas DZINTARA KRĀSĀ nozīmē, ka ir uzlādes kļūda.</p> <ol style="list-style-type: none"> <li>1. Pievienots nepareizs lādētājs: Ierīces uzlādēšanai izmantojiet tikai oriģinālo adapteri.</li> <li>2. Uzlādes kontaktsavienojums nav pareizi/līdz galam ievietots: Izņemiet uzlādes kontaktsavienojumu un vēlreiz ievietojiet to ierīcē.</li> <li>3. Barošanas bloks nav pareizi ievietots: izņemiet un vēlreiz ielieciet barošanas bloku, līdz dzirdat skaidru klikšķa skaņu, un pievienojiet pareizu lādētāju</li> </ol>
	Lādētājs nav pievienots.	<p>Automātiskās tīrīšanas un ātri mirgojoša akumulatora ikona (balta)</p> <p>Jāpievieno lādētājs, lai varētu palaist automātiskās tīrīšanas programmu.</p> <p>Pārliecinieties, ka ierīce ir pareizi ievietota pēctīrīšanas un uzglabāšanas stacijā. Pievienojiet lādētāju.</p>
	Akumulators nav pietiekami uzlādēts.	<p>Automātiskās tīrīšanas ikona un ātri mirgojoša akumulatora ikona (balta)</p> <p>Ja lādētājs ir pievienots un ir redzama šī ikona, tas nozīmē, ka akumulators nav pietiekami uzlādēts, lai palaistu automātiskās tīrīšanas programmu.</p> <p>Ja lādētājs ir pievienots, uzgaidiet līdz 30 minūtēm, kamēr akumulators uzlādējas. Pēc tam nospiediet automātiskās tīrīšanas pogu, lai sāktu programmu.</p>

## Nomaiņa

Lai iegādātos piederumus vai rezerves daļas, apmeklējiet vietni [www.philips.com/parts-and-accessories](http://www.philips.com/parts-and-accessories) vai dodieties pie Philips izplatītāja. Varat arī sazināties ar Philips klientu apkalpošanas centra darbiniekiem savā valstī.

Nomaiņas daļas un veida numuri:

Sausais filtrs: XV1771/10



Slapjais filtrs: XV1770/10

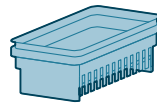

Tīrīšanas suka XV1773/10

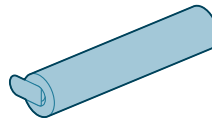

**i** Piezīme. Lai nodrošinātu maksimālu veiktspēju, filtrs un mikrošķiedras suka ir jānomaina ik pēc 6 mēnešiem.

## Traucējummeklēšana

Šajā nodaļā ir apkopotas izplatītākās problēmas, kas var rasties, izmantojot šo ierīci. Ja jūs nevarat atrisināt problēmu, izmantojot tālāk norādīto informāciju, apmeklējiet [www.philips.com/support](http://www.philips.com/support), lai saņemtu bieži uzdoto jautājumu sarakstu, vai sazinieties ar klientu apkalpošanas centru savā valstī.

## Putekļsūkšanas un mazgāšanas uzstādījuma lietošana

Problēma	Iespējamais cēlonis	Risinājums
Ierīce nedarbojas, nospiežot iesl./izsl.  pogu.	Barošanas bloks nav pievienots.	Pievienojiet barošanas bloku putekļsūkšanas un mazgāšanas rokas ierīcei.
	Akumulators ir tukšs.	Lai uzlādētu akumulatoru, savienojiet putekļsūkšanas un mazgāšanas ierīci ar lādētāju (sk. 'Uzlāde').
	Jūs neizņēmat ierīci no pēc tīrīšanas un uzglabāšanas stacijas.	Pirms ierīces ieslēgšanas izņemiet putekļsūkšanas un mazgāšanas

Problēma	Iespējamais cēlonis	Risinājums
		uzstādījumu no pēc tīrīšanas un uzglabāšanas stacijas.
	Jūs nospiedāt ieslēgšanas/izslēgšanas  pogu vairāk kā vienu reizi.	Uzgaidiet dažas sekundes un nospiediet ieslēgšanas/izslēgšanas  pogu vēlreiz. Uzgaidiet dažas sekundes, pirms vēlreiz mēģināt.
	Jūs nesavienojāt putekļsūkšanas un mazgāšanas uzstādījuma rokturi ar ierīci pareizi.	Uzlieciet ierīces apakšējo daļu uz pēc tīrīšanas un uzglabāšanas stacijas. Pēc tam piestipriniet tai rokturi un cieši spiediet uz leju, līdz ir dzirdams klikšķis.
	Ierīce ir nosprostota.	Izslēdziet ierīci un izņemiet akumulatoru vai putekļsūkšanas un mazgāšanas rokas ierīci. Tad atrodiet un izņemiet nosprostošanas izraisītāju. Pēc tam restartējiet ierīci. Ja nevarat identificēt nosprostošanas izraisītāju, restartējiet ierīci. Tas jau varētu atrisināt problēmu. Pārbaudiet, vai gaisa iekļuves atverēs nav aizsprostojumu, un iztīriet tās.
	Mikrošķiedras suka ir iestrēgusi.	Izņemiet mikrošķiedras suku ārā un ievietojiet to atpakaļ.
Ierīce pārstāja darboties.	Jūs nejauši nospiedāt ieslēgšanas/izslēgšanas  pogu ar roku.	Izslēdziet ierīci, nospiežot ieslēgšanas/izslēgšanas  pogu.
	Iespējams, ka netīrā ūdens tvertne ir pilna. Tādā gadījumā uz ekrāna parādās informācijas ikona (sk. 'Displeja ikonas un to nozīme').	Iztukšojiet netīrā ūdens tvertni.
Grīda nav tik mitra kā parasti.	Ūdens smidzināšanas atveres ir bloķētas	Izņemiet mikrošķiedras suku, iepildiet nedaudz ūdens tīrā ūdens tvertnē un izslēdziet ierīci. Veiciet nelielas kustības uz priekšu un atpakaļ tajā pašā pozīcijā aptuveni 15 sekundes. Uz grīdas vajadzētu parādīties ūdens svītrām. Ja tā nav vai viena vai vairākas ūdens svītras sastāv tikai no dažiem pilieniem, ūdens smidzināšanas atveres ir daļēji vai pilnībā bloķētas. Varat mēģināt uzmanīgi atvērt atveres ar adatu.
Viena grīdas puse zem sprauslas ir mitrāka nekā otra puse.	Ūdens smidzināšanas atveres ir bloķētas.	Izņemiet mikrošķiedras suku, iepildiet nedaudz ūdens tīrā ūdens tvertnē un izslēdziet ierīci. Veiciet nelielas kustības uz priekšu un atpakaļ tajā pašā pozīcijā aptuveni 15 sekundes. Uz grīdas vajadzētu parādīties ūdens svītrām. Ja tā nav vai viena vai vairākas ūdens svītras sastāv tikai no dažiem pilieniem, ūdens smidzināšanas

Problēma	Iespējamais cēlonis	Risinājums
		atveres ir daļēji vai pilnībā bloķētas. Varat mēģināt uzmanīgi atvērt atveres ar adatu.
Uz grīdas nav ūdens.	Tīrā ūdens tvertne ir tukša.	Uzpildiet tīrā ūdens tvertni.
		Ja ir pārbaudīts iepriekš minētais, bet uz grīdas joprojām nav ūdens, nogādājiet ierīci Philips pakalpojumu centrā vai sazinieties ar Klientu apkalpošanas centru.
Uz grīdas vai pēc tīrīšanas paplātē ir vairāk ūdens nekā parasti.	Mitrā moduļa vai AquaSpin uzgaļa ūdens kanāls ir piesārņots vai bloķēts.	Lietojiet tīrīšanas suku un iztīriet mitrā moduļa un/vai AquaSpin uzgaļa ūdens kanālu.
	Netīrā ūdens tvertne ir novietota nepareizā pozīcijā.	Ievietojiet netīrā ūdens tvertni ierīcē pareizi. Ja tā ir pareizi ievietota, nofiksējoties atskan klikšķis.
Ierīce uz grīdas atstāj ūdens paliekas.	Ierīce tika virzīta sānis.	Lai novērstu ūdens pēdas uz grīdas, mēģiniet veikt mazāk spēcīgus pagriezienus ar ierīci AquaTrio 7000 Series un izvairieties no ierīces pārvietošanas uz sāniem. Ūdens absorbcijas režīmu varat aktivizēt,  nospiežot tīrīšanas režīma pogu. Viss uz grīdas atlikušais ūdens tiks absorbēts.
	Ar ierīci tika veikti asi pagriezieni.	Lai novērstu ūdens pēdas uz grīdas, mēģiniet veikt mazāk spēcīgus pagriezienus ar ierīci AquaTrio 7000 Series un izvairieties no ierīces pārvietošanas uz sāniem. Ūdens absorbcijas režīmu varat aktivizēt,  nospiežot tīrīšanas režīma pogu. Viss uz grīdas atlikušais ūdens tiks absorbēts.
	Ierīce tika celta pār sliekšni, paklāju vai kāpnēm.	Pārliecinieties, ka mikrošķiedras suka pilnīgi saskaras ar grīdu. Pārliecinieties, ka ūdens absorbcijas režīms  ir ieslēgts pirms ierīces pacelšanas pāri sliekšnim, paklājam vai kāpnēm, lai novērstu ūdens pēdas uz grīdas vai ūdens izšļakstīšanos no AquaSpin sprauslas.
	Ierīce tika pacelta no grīdas uzreiz pēc izslēgšanas.	Ieslēdziet ūdens absorbcijas režīms  lai absorbētu jebkādu atlikušo ūdeni. Pārvietojiet ierīci dažas reizes uz priekšu un atpakaļ ūdens absorbcijas režīmā  kas ieslēgts pirms tā izslēgšanas. Ja ierīce tiks izslēgta un uzreiz pēc tam pacelta, tad šķidrums, kas uzkrājies starp abām tīrīšanas sukām, atstās ūdens pēdas uz grīdas.
	Ritentiņi ir bloķēti.	Pārbaudiet ritentiņu stāvokli. Noņemiet netīrumus, kas bloķē ritentiņus.

<b>Problēma</b>	<b>Iespējamais cēlonis</b>	<b>Risinājums</b>
Ierīce vairs netīra tik labi kā iepriekš.	Tīrā ūdens tvertne ir tukša.	Uzpildiet tīrā ūdens tvertni.
	Ūdens smidzināšanas atveres ir bloķētas.	Izņemiet mikrošķiedras suku, iepildiet tīrā ūdens tvertnē nedaudz ūdens un ieslēdziet ierīci. Veiciet nelielas kustības uz priekšu un atpakaļ tajā pašā pozīcijā aptuveni 15 sekundes. Uz grīdas vajadzētu parādīties ūdens svītrām. Ja tā nav vai viena vai vairākas ūdens svītras sastāv tikai no dažiem pilieniem, ūdens smidzināšanas atveres ir daļēji vai pilnībā bloķētas. Varat mēģināt uzmanīgi atvērt atveres ar adatu.
	AquaSpin uzgaļa iekšpuse ir pārāk netīra.	Palaidiet AUTOCLEAN programmu pirms atsākt tīrīšanu. Ja netīrumi ir akumulējušies uz uzgaļa maliņām, noņemiet tos. Lietojiet funkciju AUTOCLEAN (AUTOMĀTISKĀ TĪRĪŠANA) pēc katras lietošanas reizes.
	Nav mikrošķiedras sukas.	Ievietojiet mikrošķiedras suku AquaSpin sprauslā.
		Ja ir pārbaudīts iepriekš minētais, bet ierīce vēl joprojām tīra slikti, nogādājiet to Philips pakalpojumu centrā vai sazinieties ar Klientu apkalpošanas centru.
Vairs netiek iesūktas lielākas daļiņas un tās krīt atpakaļ uz grīdas.	Mitrā moduļa vai AquaSpin uzgaļa ūdens kanāls ir piesārņots vai bloķēts.	Lietojiet tīrīšanas suku un iztīriet mitrā moduļa un/vai AquaSpin uzgaļa ūdens kanālu.
Grīda žūst ar svītrām.	Jūs, iespējams, esat lietojis par daudz mazgāšanas līdzekļa.	Izmantojiet tikai nepieciešamo mazgāšanas līdzekļa daudzumu.
	Ritentiņi ir netīri.	Noņemiet netīrumus no ritentiņiem.
Tīrīšanas un arī AUTOCLEAN laikā veidojas pārāk daudz putu.	Jūs, iespējams, esat lietojis par daudz mazgāšanas līdzekļa.	Izmantojiet tikai nepieciešamo mazgāšanas līdzekļa daudzumu.
	Uz grīdas joprojām ir mazgāšanas līdzekļa paliekas.	Notīriet grīdu bez mazgāšanas līdzekļa vairākas reizes. Mirkli uzgaidiet pirms pāriet pāri tam pašam traipam vēlreiz.
Ir grūti tīrīt traipus.	Iespējams, ka izmantojāt par maz ūdens, vai tīrījāt traipu pārāk īsu brīdi.	Lietojiet ūdeni un nogaidiet kādu brīdi. Piemēram, varat pāriet pāri traipam ar ierīci, lai uz tā nokļūtu ūdens, un tad atgriezties pie tā paša traipa tīrīšanas beigās.
Tīrīšanas laikā mainās ierīces radītā skaņa.	Ap mikrošķiedras suku varētu būt iekērušies mati vai citi šķēršļi.	Noņemiet mikrošķiedras suku un pārbaudiet, vai tajās nav šķēršļu, un noņemiet tos.



Problēma	Iespējamais cēlonis	Risinājums
Displejā tiek norādīts, ka netīrā ūdens tvertne ir pilna, un ierīce izslēdzas, kaut gan netīrā ūdens tvertne vēl nav pilna.	Iespējams, ka netīrā ūdens tvertnē ir putas vai piesārņojums.	Restartējiet ierīci. Ja problēma nav novērsta, iztīriet netīrā ūdens tvertni. Ja problēma ir putošanās, nelietojiet vairāk par ieteicamo mazgāšanas līdzekļa daudzumu.
Pēc izslēgšanas no ierīces pil ūdens.	Ierīce uz grīdas atstāj peļķi, jo izslēgšanas laikā tā netika pārvietota. Tas ir normāli.	Ierīce var atstāt nelielu ūdens peļķi uz grīdas, ja ierīces izslēgšanas laikā to nepārvietojat. Peļķes izmēru var samazināt, pārvietojot ierīci, vienlaikus to izslēdzot. Kad izslēdzat ierīci, tā pārslēdzas ūdens absorbcijas režīmā 6 sekundes, lai notīrītu ūdeni, kas palicis sprauslā. Nepieciešamības gadījumā pēdējos pilienus iespējams notīrīt ar drānu.
	Ierīci, nesot virs grīdas (gaisā), tā pil.	Tīrīšanas laikā nepaceliet AquaSpin uzgali, jo uz grīdas paliek ūdens paliekas. Pārvietojiet to tikai uz priekšu un atpakaļ.
	Ūdens izplūst no tīrā ūdens tvertnes, jo tā ir pārpildīta.	Nepārsniedziet maksimālā līmeņa atzīmi MAX, uzpildot tīrā ūdens tvertni. Ja jūs to darīsiet, tad, piestiprinot vāciņu, no tīrā ūdens tvertnes var izlīst ūdens.
	Vienā no tvertnēm ir plaisa.	Ja viena no tvertnēm ir bojāta, nogādājiet to Philips pakalpojumu centrā vai sazinieties ar Klientu apkalpošanas centru.
Nevar noņemt mikrošķiedras suku.	Mikrošķiedras sukā ir iekērušies mati/netīrumi.	Atbloķējiet suku, izvelkot uz āru sviru. Pagroziet sviru uz abām pusēm dažas reizes, lai atbrīvotu suku. Pagrieziet pretēji pulksteņrādītāju kustības virzienam, lai noņemtu suku. Ja ir grūti noņemt suku, to var arī pastumt punktā zem AquaSpin sprauslas. Noņemiet iekērušos matus vai netīrumus. Ja ir grūti izvilkt suku, tās var pastumt punktā zem AquaSpin uzgaļa.
Ierīci nevar pārvietot uz priekšu vai atpakaļ.	Vienu vai vairākus ritentiņus, iespējams, ir nobloķējis neliels priekšmets.	Atbloķējiet suku, izvelkot uz āru sviru. Pagroziet sviru uz abām pusēm dažas reizes, lai atbrīvotu suku. Pagrieziet pretēji pulksteņrādītāju kustības virzienam, lai noņemtu suku. Ja ir grūti noņemt suku, to var arī pastumt punktā zem rotējošās ūdens sprauslas.
Ierīcei ir mazāka sūkšanas jauda nekā parasti.	Mitrā moduļa vai AquaSpin uzgaļa ūdens kanāls ir piesārņots vai bloķēts.	Lietojiet tīrīšanas suku un iztīriet mitrā moduļa un/vai AquaSpin uzgaļa ūdens kanālu.
	Siets netīrā ūdens tvertnē nebija pietiekami sauss pirms vēlreizējas lietošanas.	Iztīriet un nožāvējiet netīrā ūdens tvertni.

Problēma	Iespējamais cēlonis	Risinājums
	Mikrošķiedras sukā ir ieķērušies mati.	Izslēdziet ierīci un noņemiet matus no mikrošķiedras sukas.
	Netīrā ūdens tvertne ir novietota nepareizā pozīcijā.	Ievietojiet netīrā ūdens tvertni ierīcē pareizi. Ja tā ir pareizi ievietota, nofiksējoties atskan klikšķis.
Mikrošķiedras suka vairs negriežas	Mikrošķiedras suku ir nosprostojuši mati vai netīrumi.	Iztīriet mikrošķiedras suku ar šķērēm vai roku.
Mikrošķiedras suka nāk uz āru.	Mikrošķiedras suka nav pareizi nofiksēta.	Novietojiet mikrošķiedras suku pareizajā pozīcijā un nofiksējiet.
Ierīces uzlāde nenotiek.	Kontaktdakša ir nepareizi pieslēgta ligzdai, vai arī adapteris ir nepareizi ievietots sienas kontaktligzdā.	Pārliedzinieties, ka kontaktdakša ir pareizi pieslēgta ligzdai un adapteris ir pareizi ievietots sienas kontaktligzdā.
	Barošanas bloks nav ievietots.	Ievietojiet barošanas bloku.
	Barošanas bloks nav pareizi ievietots.	Ievietojiet barošanas bloku, līdz izdzirdat klikšķi.
	Pievienots nepareizais adapteris.	Izmantojiet oriģinālo adapteri.
		Ja ir pārbaudīts iepriekš minētais, bet ierīce vēl joprojām neuzlādējas, nogādājiet to Philips pakalpojumu centrā vai sazinieties ar Klientu apkalpošanas centru.
Lietojot putekļsūcēju, ir jūtami elektriskās strāvas triecieni.	Putekļsūcējs uzkrāj statisko elektrību. Jo zemāks gaisa mitruma līmenis, jo vairāk statiskās elektrības ierīce uzkrāj.	Turot ierīci ar roku, jāspiež metāla tapa.
	Ar putekļsūcēju ir sūknēti putekļi un netīrumi. Šādu vielu sūknēšana arī var radīt statisko elektrību.	Turot ierīci ar roku, jāspiež metāla tapa.
Ierīce netiek izslēgta nekavējoties.	Ir aktivizēta aizkavētā izslēgšanās.	pēc ieslēgšanas/izslēgšanas pogas nospiešanas ierīce darbosies 6 sekundes, pirms notiks pilnīga izslēgšanās. Tas ir normāli. Lai notīrītu ūdeni, kas palicis sprauslā un uz grīdas, nepieciešamas papildu 6 sekundes.

## Tikai putekļsūkšanas iestatījuma lietošana

Problēma	Iespējamais cēlonis	Risinājums
Ierīce nedarbojas, nospiežot iesl./izsl. Ⓞ pogu.	Jūs nepievienojāt barošanas bloku.	Pievienojiet barošanas bloku tikai putekļsūkšanas rokas ierīcei.

Problēma	Iespējamais cēlonis	Risinājums
	Akumulators ir tukšs.	Lai uzlādētu akumulatoru, savienojiet tikai putekļsūkšanas ierīci ar lādētāju (sk. 'Uzlāde').
	Jūs nospiedāt ieslēgšanas/izslēgšanas  pogu vairāk kā vienu reizi.	Uzgaidiet dažas sekundes un nospiediet ieslēgšanas/izslēgšanas  pogu vēlreiz. Uzgaidiet dažas sekundes, pirms mēģināt vēlreiz.
	Ierīce ir nosprostota.	Izslēdziet ierīci un izņemiet akumulatoru vai barošanas bloku. Tad atrodiet un izņemiet nosprostojuma izraisītāju. Pēc tam restartējiet ierīci. Ja nevarat identificēt nosprostojuma izraisītāju, restartējiet ierīci. Tas jau varētu atrisināt problēmu.
	Rullīša suka ir iestrēgusi.	Izņemiet rullīša suku un noņemiet ap suku un motoru esošos matus, un ievietojiet to atpakaļ.
Nav iespējams savienot rokas ierīci ar putekļu tvertni.	Filtra apvalks ir uzmontēts otrādi.	Apgrieziet filtra apvalku otrādi. Apaļajai atverei jābūt redzamai.
	Filtra apvalks nav pareizi aizvērts.	Aizveriet filtra apvalku, līdz atskan klikšķis. Ja to ir grūti aizvērt, putu filtrs visdrīzāk ir ievietots otrādi.
Ierīce pārstāja darboties.	Jūs nejauši nospiedāt ieslēgšanas/izslēgšanas  pogu ar roku.	Izslēdziet ierīci, nospiežot ieslēgšanas/izslēgšanas  pogu.
	Ierīce ir nosprostota.	Izslēdziet ierīci un izņemiet akumulatoru vai barošanas bloku. Tad atrodiet un izņemiet nosprostojuma izraisītāju. Pēc tam restartējiet ierīci. Ja nevarat identificēt nosprostojuma izraisītāju, restartējiet ierīci. Tas jau varētu atrisināt problēmu.
Tīrīšanas laikā mainās ierīces radītā skaņa.	Ap rullīša suku varētu būt ieķērušies mati vai citi šķēršļi.	Lūdzu, pārbaudiet, vai nav šķēršļu, un noņemiet tos.
	Kaut kas bloķē ciklonisko nodalījumu.	Pārbaudiet, vai cikloniskajā nodalījumā nav šķēršļu, un noņemiet tos.
Ierīcei ir mazāka sūkšanas jauda nekā parasti.	Filtrs un/vai cikloniskais nodalījums ir netīri.	Iztukšojiet putekļu tvertni. Iztīriet filtru un ciklonisko nodalījumu. Izņemiet visus matus un netīrumus, kuri ir iesprūduši cikloniskajā nodalījumā. Viegļākai apkopei ciklonisko nodalījumu var noņemt. Ja ierīci lietojat regulāri, gādājiet, lai filtrs tiktu izmazgāts vismaz reizi mēnesī.
	Kaut kas bloķē ciklonisko nodalījumu.	Pārbaudiet, vai cikloniskajā nodalījumā nav iesprūdis kāds priekšmets, un izņemiet visu, kas to nosprosto. Izņemiet visus matus un

Problēma	Iespējamais cēlonis	Risinājums
		netīrumus, kuri ir iesprūduši cikloniskajā nodalījumā.
	Iesūkšanas kanāls aiz rullīša ir nosprostots.	Noņemiet rullīša suku un pārbaudiet, vai iesūkšanas kanālā nav šķēršļu, un noņemiet tos.
	Jūs nepareizi pievienojāt filtra apvalku putekļu tvertnei vai putekļu tvertne ir nepareizi pievienota ierīcei. Abos gadījumos sūkšanas jauda būs samazināta.	Pārliecinieties, vai filtru apvalks ir pareizi pievienots putekļu tvertnei un putekļu tvertne ir pareizi pievienota ierīcei.
	Suku ir nosprostojuši mati vai netīrumi.	Iztīriet mikrošķiedras suku ar šķērēm vai roku.
Putekļi birst no ierīces.	Putu filtrs nav atbilstoši ievietots filtra apvalkā vai filtra apvalka nav.	Pārliecinieties, ka filtrs ir ievietots ierīcē un ir pareizi samontēts.
Atverot putekļu tvertni, putekļi nāk ārā.	Tā ir normāla darbība pazemināta spiediena dēļ.	Ja iespējams, atveriet ierīces ārpusi.
Paklāja tīrīšanas laikā ierīce nevienmērīgi pārvietojas pa grīdu.	Ir izraudzīts pārāk augsts sūkšanas jaudas iestatījums.	Samaziniet sūkšanas jaudu, izvēloties 1. iestatījumu, vai pārvietojieties pāri paklājam lēnāk.
Rullīšu birste vairs negriežas.	Rullīšu suku ir nosprostojuši mati vai netīrumi.	Iztīriet rullīšu birsti ar šķērēm vai roku.
	Ja paklājs ar garām plūksnām rullīšu birstei rada pārāk lielu pretestību, tā var pārtraukt griezties.	Izslēdziet un atkārtoti ieslēdziet ierīci.
	Pēc tīrīšanas rullīšu suka nav pareizi ievietota uzgalī.	Izpildiet norādījumus, kas sniegti lietotāja rokasgrāmatā, un pareizi iebīdiet rullīša suku sprauslā. Nostipriniet rullīšu suku uzgalī, fiksējot bloķējošo sviru vietā.
Uzgalī esošā gaismas diode neieslēdzas.	Uzgalis nav pareizi piestiprināts caurulei vai ierīcei.	Pareizi piestipriniet sprauslu caurulei vai ierīcei. Nogādājiet ierīci uz Philips apkopes centru vai sazinieties ar Klientu apkalpošanas centru, ja tas nepalīdz.
Ierīces uzlāde nenotiek.	Kontaktdakša ir nepareizi pieslēgta ligzdai/izejai vai arī adapteris ir nepareizi ievietots sienas kontaktlīzdā.	Pārliecinieties, ka kontaktdakša ir pareizi pieslēgta ligzdai/izejai un adapteris ir pareizi ievietots sienas kontaktlīzdā.
	Barošanas bloks nav ievietots.	Ievietojiet barošanas bloku.
	Barošanas bloks nav pilnībā ievietots.	Ievietojiet barošanas bloku, līdz izdzirdat klikšķi.

<b>Problēma</b>	<b>Iespējamais cēlonis</b>	<b>Risinājums</b>
	Pievienots nepareizais adapteris.	Izmantojiet oriģinālo adapteri.
		Ja ir pārbaudīts iepriekš minētais, bet ierīce vēl joprojām neuzlādējas, nogādājiet to Philips pakalpojumu centrā vai sazinieties ar Klientu apkalpošanas centru.
Mazā turbo suka nedarbojas pareizi.	Rullišu suka ir iestrēgusi.	Izņemiet matus no sukas, izmantojot šķēres.
	Tīrīšanas laikā rullišu suku ir aizsprostojusi drēbe vai virsma.	Turiet mazo Turbo suku tieši pie virsmas un nespiediet to mīkstā virsmā.
	Rullišu suka nav pareizi ievietota sprauslā.	Pārbaudiet, vai mazā turbo suka ir pareizi savienota un vai starp daļām nav spraugas.
Lietojot putekļsūcēju, ir jūtami elektriskās strāvas triecieni.	Putekļsūcējs uzkrāj statisko elektrību. Jo zemāks gaisa mitruma līmenis, jo vairāk statiskās elektrības ierīce uzkrāj.	Turot ierīci ar roku, jāspiež metāla tapa.
	Ar putekļsūcēju ir sūknēti putekļi un netīrumi. Šādu vielu sūknēšana arī var radīt statisko elektrību.	Turot ierīci, ar roku jāspiež metāla tapa.

# Turinys

Apžvalga	470
Įvadas	471
Bendrasis aprašymas	471
Prieš naudojant pirmą kartą	471
Įkrovimas	475
Kietų grindų siurbimas ir valymas	478
Kietų ir minkštų grindų siurbimas	483
Siurblio ir šluostės sąrankos valymas	489
Tik siurblio sąrankos valymas	497
Ekranu piktogramos ir jų reikšmės	504
Pakeitimas	506
Trikčių diagnostika ir šalinimas	507

# Apžvalga

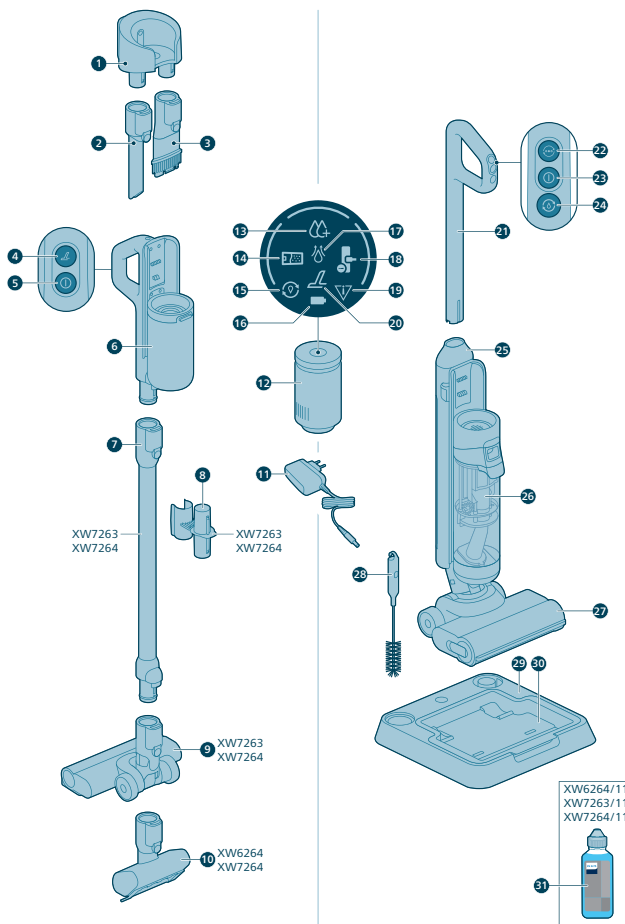

## Įvadas

Ačiū, kad pirkote šį „Philips“ gaminį! Norėdami pasinaudoti visa „Philips“ siūloma pagalba, užregistruokite savo gaminį [www.philips.com/myvacuum9000s](http://www.philips.com/myvacuum9000s).

## Bendrasis aprašymas

- 1 Sieninis laikiklis
- 2 Siauras antgalis
- 3 Antgalis „du viename“
- 4 Sauso turbosiuurbimo mygtukas
- 5 Sauso siurbimo įjungimo / išjungimo mygtukas
- 6 Sauso siurbimo rankenėlė ir dulkių talpykla
- 7 Ilginamasis vamzdis
- 8 Priedų laikymas ant vamzdžio
- 9 Siurbimo antgalis
- 10 Motorizuotas turbošepetys
- 11 Adapteris
- 12 Maitinimo blokas
- 13 Intensyvaus drėgno valymo režimo indikatorius
- 14 DWT prisipildymo indikatorius
- 15 „AutoClean“ indikatorius
- 16 Baterijų indikatorius
- 17 Vandens sugėrimo indikatorius
- 18 Antgalio įstrigimo indikatorius
- 19 Klaidos indikatorius
- 20 Sauso turbosiuurbimo indikatorius
- 21 Drėgno siurbimo rankenėlė
- 22 Siurbimo režimo keitimo mygtukas
- 23 Drėgno siurbimo įjungimo / išjungimo mygtukas
- 24 Automatinio valymo mygtukas
- 25 Švaraus vandens bakas
- 26 Purvino vandens bakas
- 27 „AquaSpin“ antgalis
- 28 Valymo „du viename“ šepetys
- 29 Saugojimo stotis po valymo
- 30 „After\_Clean“ padėklas
- 31 Ploviklis

## Prieš naudojant pirmą kartą

### Saugojimo stoties po valymo surinkimas

Jei norite naudoti „AUTOCLEAN“ funkciją arba saugoti ir įkrauti prietaisą saugojimo stotyje po valymo, pirmiausia turite surinkti stotį pritvirtindami prietaiso laikiklį prie pagrindo plokštės.

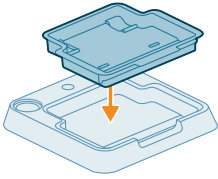

**i** Pastaba. Įsitinkinkite, kad padėklas po valymo yra sumontuotas ant pagrindo plokštės ir kad temperatūra kambaryje, kuriame yra laikomas, įkraunamas ir valomas prietaisas, yra tarp 5 °C ir 35 °C.

## Sieninio laikiklio montavimas

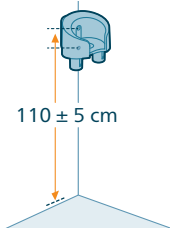

Jei norite laikyti ir įkrauti tik siurblio sąranką sieniniame laikiklyje, pritvirtinkite sieninį laikiklį prie sienos kartu pristatytais sraigtais. Pasirūpinkite, kad sieninis laikiklis būtų sumontuotas 105–115 cm atstumu nuo grindų.

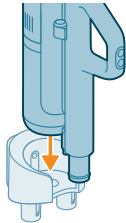

**i** Pastaba. Siurblio ir šluostės sąrankos negalima laikyti sieniniame laikiklyje. Sieniniame laikiklyje galima laikyti tik siurblio sąranką.

**i** Pastaba. Įsitinkinkite, kad patalpoje, kurioje prietaisas laikomas arba įkraunamas, temperatūra yra tarp 5 °C ir 35 °C.

**⚠** Atsargiai! Gręždami sienoje skyles sieniam laikikliui pritvirtinti būkite atsargūs, kad išvengtumėte elektros smūgio pavojaus.

## Siurblio ir šluostės sąrankos surinkimas

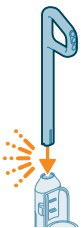

1 Norėdami prietaisą surinkti, įstatykite rankeną į pagrindinį korpusą (išgirsite spragtelėjimą).



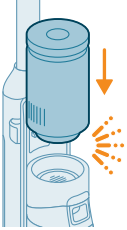

- 2 Įstatykite maitinimo bloką į drėgnojo valymo modulio kotą, virš nešvaraus vandens bakelio (išgirsite spragtelėjimą!).

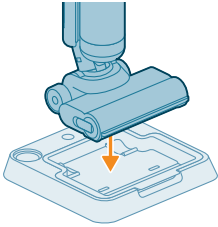

- 3 Siurblio ir šluostės sąranką galite laikyti saugojimo stotyje po valymo.

## Rankenėlės išardymas

Jeigu prietaisą vėl norite išardyti, atlikite toliau nurodytus veiksmus.

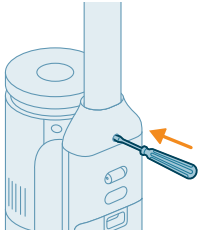

- 1 Įstatykite smeigę / plokščią atsuktuvą į angą prietaiso gale ir patraukite rankeną aukštyn.



- 2 Rankeną ištraukite iš prietaiso toliau spausdami atsuktuvą į angą.

**i** Pastaba. Atkreipkite dėmesį, kad antgalio ir bakelių viduje gali būti nedidelis kiekis švaraus vandens. Taip yra dėl gamykloje atliekamų kokybės patikrų. Galite būti tikri, kad prietaisas yra visiškai švarus ir saugus naudoti.

## Tik siurbimo sąrankos montavimas

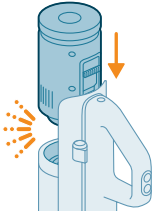

- 1 Norėdami surinkti sąranką tik siurbimui, nustumkite maitinimo bloką žemiau rankenėlės (išgirsite spragtelėjimą).

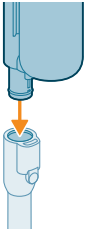

- 2 Pritvirtinkite nešiojamąjį siurblį su talpykla prie vamzdžio (išgirsite spragtelėjimą).

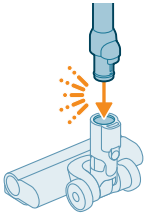

- 3 Įstatykite vamzdį į antgalį su šviesos diodais.

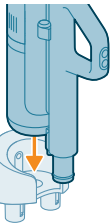

- 4 Norėdami laikyti tik siurbimui surinktą siurblį, įstatykite jį į sieninį laikiklį. Įstumkite talpyklą į sieninį laikiklį, kad jis būtų patikimai pritvirtintas.

## Maitinimo bloko nuėmimas ir pritvirtinimas

### Maitinimo bloko nuėmimas ir pritvirtinimas tik siurbimo sąrankos atveju

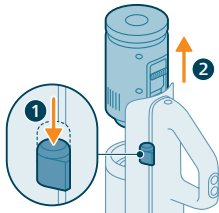

- 1 Paspauskite ant rankenėlės šono esantį mygtuką.
- 2 Laikydami nuspaustą mygtuką, iš rankinio įtaiso išstumkite maitinimo bloką.

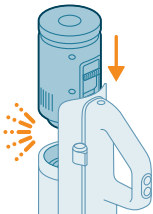

- 3 Norėdami pritvirtinti maitinimo bloką, nustumkite jį žemiau rankenėlės (išgirsite spragtelėjimą). Pasirūpinkite, kad jungtys būtų tinkamai sulgyjuotos, kad patikimai prisitvirtintų.

### Maitinimo bloko nuėmimas ir pritvirtinimas siurbimo ir plovimo sąrankos atveju

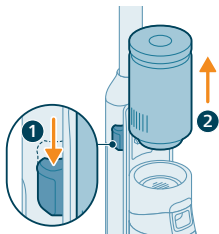

- 1 Paspauskite ant prietaiso šono esantį mygtuką.
- 2 Laikydami nuspaustą mygtuką, ištraukite maitinimo bloką, esantį virš nešvaraus vandens bakelio.

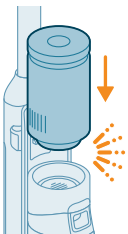

- 3 Norėdami pritvirtinti maitinimo bloką, nustumkite jį į vietą (išgirsite spragtelėjimą). Pasirūpinkite, kad jungtys būtų tinkamai sulgyjuotos, kad patikimai prisitvirtintų.

## Įkrovimas

### Įkrovimas siurbimo ir plovimo sąrankai

Prietaise įrengta 25 V ličio jonų baterija. Įkrovimas trunka 4 valandas.

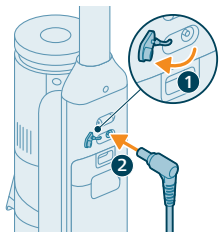

- 1 Norėdami prietaisą įkrauti, atidarykite sandarinimo dangtelį prietaiso gale.
- 2 Įkiškite maitinimo kištuką į lizdą, esantį galinėje prietaiso dalyje.

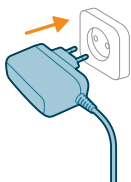

- 3 Įkiškite adapterį į sieninį elektros lizdą



- 4 Ekrane mirksės akumuliatoriaus piktograma ir apvalūs segmentai, rodantys, kad prietaisas įkraunamas.



- 5 Kai prietaisas bus visiškai įkrautas, ekrane švies akumuliatoriaus piktograma ir visi apvalūs segmentai. Po kelių minučių ekranas išsijungia.

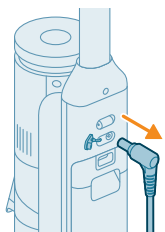

- 6 Ištraukite maitinimo kištuką iš lizdo prietaiso gale, prieš pradėdami valyti.

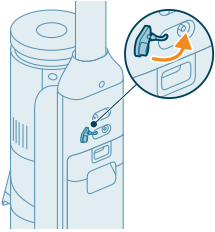

**7** Uždarykite sandarinimo dangtelį.

**Patarimas.** Prietaisą galite įkrauti saugojimo stotyje po valymo.

**Patarimas.** Prietaisą galite įkrauti atskirai, toje vietoje, kuri jums patogiau.

## Įkrovimas tik siurbimo sąrankai

Prietaise įrengta 25 V ličio jonų baterija. Įkrovimas trunka 4 valandas.

**1** Norėdami įkrauti prietaisą įkiškite maitinimo kištuką į lizdą, esantį galinėje aparato dalyje.

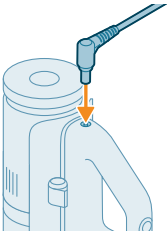

**2** Įstumkite rankinį įtaisą su talpykla į sieninį laikiklį.

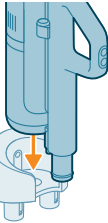

**3** Įkiškite adapterį į sieninį elektros lizdą

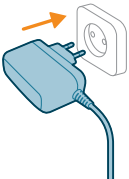

**4** Ekrane mirksės akumuliatoriaus piktograma ir apvalūs segmentai, rodantys, kad prietaisas įkraunamas.



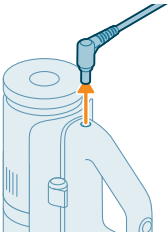

5 Kal prietaisas bus visiškai įkrautas, ekrane švies akumuliatoriaus piktograma ir visi apvalūs segmentai. Po kelių minučių ekranas išsijungia.

6 Ištraukite maitinimo kištuką iš lizdo prietaiso gale, prieš pradėdami valyti.

**⚠ Patarimas.** Prietaisą galite įkrauti tik kai jis pritvirtintas prie sieninio laikiklio.

**⚠ Patarimas.** Prietaisą galite įkrauti atskirai, toje vietoje, kuri jums patogiausia.

## Kietų grindų siurbimas ir valymas

### Prietaiso naudojimas

Pristačius prietaisą prie jo jau yra prijungtas švaraus vandens bakas ir nešvaraus vandens bakas jau yra prijungti. Prietaisą galite naudoti kietoms grindims valyti.

**i** Pastaba. Šis prietaisas tinka tuo pačiu metu siurbti ir plauti grindis. Prieš plaukiant grindis nebūtina jų išsiurbti.

Prietaisas tinka visų tipų kietoms grindims (išskyrus nepadengtas medines grindis) siurbti ir plauti. Prietaisą galite išbandyti nedideliame plote, mažiau matomoje vietoje, kad įsitikintumėte, jog prietaisas tinkamas jūsų grindims.

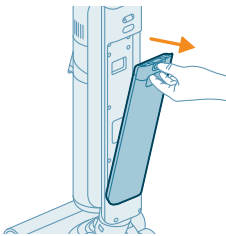

1 Paspauskite mygtuką žemyn, kad atrakintumėte švaraus vandens bakelį, tada jį išimkite.

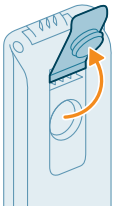

- 2 Atidarykite dangtelį ant švaraus vandens bakelio.



- 3 Įpilkite 15 ml XV1792 „Philips“ grindų valiklio, kad išvalytumėte vandens baką.

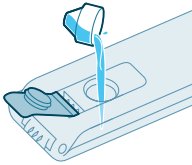

**⚠ Atsargiai! Šį prietaisą „Philips“ išbandė su XV1792 „Philips“ grindų valikliu. Naudojant kitus ploviklius gali susidaryti per daug putų, todėl sumažės prietaiso našumas ir gali sutrikti jo veikimas. XV1792 „Philips“ grindų valiklis yra parduodamas tam tikrose rinkose. Jei naudojate bet kokį kitą skystą grindų valiklį, įpilkite daugiausiai 10 ml valiklio į švaraus vandens baką.**

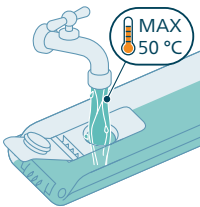

- 4 Švaraus vandens bakelį iki viršaus pripildykite šalto arba drungno vandens iš čiaupo.

**⚠ Atsargiai! Pilamo į švaraus vandens baką vandens iš čiaupo temperatūra negali būti didesnė nei 50 °C.**

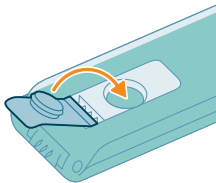

- 5 Uždarykite vandens bakelio sandarinimo dangtelį.

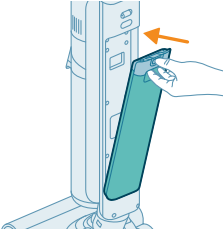

6 Švaraus vandens baką vėl įstatykite į prietaisą.

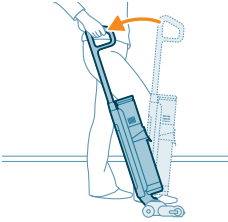

7 Prietaisą išimkite iš stotelės po valymo ir padėkite ant grindų. Uždėkite pėdą ant „AquaSpin“ antgalio ir traukite rankeną atgal, kad „AquaSpin“ antgalį atraktumėte. Dabar prietaisas paruoštas naudoti.

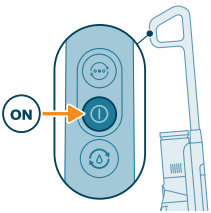

8 Norėdami įjungti prietaisą, paspauskite įjungimo / išjungimo mygtuką.

**i** Pastaba. Prietaisas automatiškai įsijungs įprastu drėgnuoju režimu.

**⚠ Atsargiai! Nepalikite prietaiso be priežiūros, kai „AquaSpin“ antgalis atraktintas arba kai prietaisas įjungtas.**

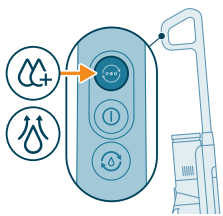



9 Režimų keitimo mygtuku  galite perjungti tris skirtingus toliau nurodytus nustatymus.

- Įprastas drėgnasis režimas (įjungiamas automatiškai įjungus prietaisą)
- Intensyvaus drėgno valymo režimas
- Vandens sugėrimo režimas

Įjungus siurbimo ir plovimo prietaisą, pagal numatytuosius nustatymus įjungiamas įprastas drėgnasis režimas. Šį režimą galite naudoti įprastam drėgnam valymui.

Intensyvaus drėgnojo valymo režimas  skirtas itin sunkiai išvalomoms dėmėms valyti.

Jei po valymo ant grindų lieka drėgnų dėmių, galite pasirinkti vandens sugėrimo režimą  joms nuvalyti. Mes taip pat rekomenduojame naudoti šį režimą norint pernešti prietaisą per slenkstį, kilimą arba laiptus.

Jei pasirinkote vandens sugėrimo režimą , prietaisas nustos tiekti vandenį ir 45 sekundėms padidins siurbiamąją galią, kad nuo grindų sugertų likusį vandenį.

Baigę prietaisą naudoti jį išjunkite paspausdami įjungimo / išjungimo mygtuką. Prietaisas 6 sekundėms persijungs į vandens sugėrimo režimą, kad pašalintų antgalyje likusį vandenį.

**i** Pastaba. Prietaisas gali palikti ant grindų nedidelę vandens balutę, jei prietaisą išjungdami jo nestumdote. Jos dydį galite sumažinti prietaisą



stumdydami jo išjungimo metu. Prireikus likusius vandens lašelius galite surinkti šluoste.

**i** Pastaba. Atidėtas išjungimo laikas: paspaudus įjungimo / išjungimo mygtuką, prietaisas veiks 6 sekundes, kol visiškai išsijungs. Tai normalu. Papildomos 6 sekundės reikalingos, kad pašalintų antgalyje ir ant grindų likusį vandenį

## Pristabdymo funkcija naudojant siurbimo ir plovimo sąranką

Prietaisas turi pristabdymo funkciją.

Naudojant, jei rankenėlė pastumiama į priekį ir užfiksuojama vertikaliajoje padėtyje, prietaisas persijungia į budėjimo režimą ir 15 sekundžių pristabdomas.

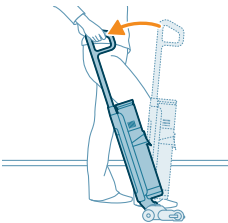
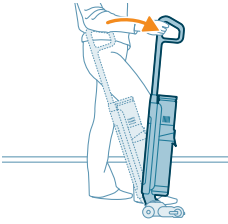

Norėdami vėl pradėti valymą, uždėkite pėdą ant „AquaSpin“ antgalio ir per 15 sekundžių patraukite rankeną atgal. Prietaisas automatiškai vėl tęs valymą.

**i** Pastaba. Prietaisas automatiškai išsijungs, jei po 15 sekundžių nuo pristabdymo funkcijos įjungimo nebus atliekama jokia veikla. Norėdami iš naujo įjungti prietaisą po automatinio išjungimo, tiesiog paspauskite įjungimo / išjungimo mygtuką.

## Aktyvi apsaugos sistema

- Šis prietaisas aprūpintas aktyvios apsaugos sistema. Aktyvi apsaugos sistema sukurta atpažinti nuo grindų pakeltus pašalinius daiktus, kurie nėra nešvarumai ar skystis.
- Kai sistema įjungžiama, prietaisas išsijungia, o ekrane pradeda mirksėti antgalio užblokovimo klaidos piktograma (žr. ekrano piktogramas ir jų reikšmes). Aktyvi apsaugos sistema gali būti suaktyvinta, kai mikropluošto šepetys yra per daug drėgnas, kai stumiate prietaisą per kiliminę dangą ar kilimėlį ar kai stumiate prietaisą grindų dangą, kuri nėra tinkamai pritvirtinta.

## Patarimai ir kita svarbi informacija

- Prieš valant grindis nebūtina jų siurbti, nes siurblio ir šluostės sąranka valo kietas grindis drėgnuoju būdu pašalindama visus nešvarumus, įskaitant skysčius ir dėmes. Kiliminėms dangoms ir kilimėliams naudokite tik siurblio sąranką.
- Jei kietų grindų nereikia valyti, galite naudoti tik siurblio sąranką, turinčią šviečiančius šviesos diodus ir „PowerCyclone 12“ technologiją, užtikrinančią tikslų ir galingą nešvarumų pašalinimą.
- Prietaisą galite stumti taip pat greitai, kaip dulkių siurblių. Norėdami išvalyti sunkiai pašalinamas dėmes, spustelėkite valymo režimo mygtuką, kad įjungtumėte intensyvaus drėgno valymo režimą , ir prietaisą lėtai stumkite virš dėmių.

- Prietaisas gali palikti ant grindų nedidelę vandens balutę, jei prietaisą išjungdami jo nestumdote. Jos dydį galite sumažinti prietaisą stumdydami jo išjungimo metu. Prireikus likusius vandens lašelius galite surinkti šluoste.
- Jei prietaisą valymo metu reikia perkelti per slenkstį, kilimą arba laiptus, rekomenduojama suaktyvinti vandens sugėrimo režimą . Jis neleis nešvariam vandeniui lašėti iš „AquaSpin“ antgalio.
- Stumdant prietaisą rekomenduojama ištiesti ranką, kad sumažintumėte nereikalingą raumenų įtampą. Tokioje padėtyje geriausia ir patogiausia valdyti prietaisą valant.

**i** Pastaba. Kai naudojate vandens sugėrimo režimą , iš prietaiso nebeteka vanduo ir siurbiamoji galia padidėja. Jei neatliekate jokių veiksmų, prietaisas po 45 sekundžių automatiškai persijungia atgal į įprasto drėgno valymo režimą.

**i** Pastaba. Atkreipkite dėmesį, kad antgalio ir bakelių viduje gali būti nedidelis kiekis švaraus vandens. Taip yra dėl gamyloje atliekamų kokybės patikrų. Galite būti tikri, kad prietaisas yra visiškai švarus ir saugus naudoti.

### Naudojimo apribojimai

- Siurblio ir šluostės sąranka tinka norint siurbti ir valyti visų tipų kietas grindis, išskyrus niekuo nepadengtas medines grindis.
- Siurblio ir šluostės sąranka yra skirta reguliariam kietų grindų valymui. Naudodami šį prietaisą vadovaukitės kietų grindų valymo instrukcijomis.
- Jei į vandenį švaraus vandens bako norite įpilti skysto grindų valiklio (ne XV1792 „Philips“ grindų valiklio), būtinai naudokite mažai putojantį arba neputojantį skystą grindų valiklį, kurį galima skiesti vandeniu panašiai, kaip XV1792 „Philips“ grindų valiklį.
- Kadangi švaraus vandens bakelio talpa yra 450 ml, į vandenį jums tereikia įlašinti kelis lašus (daugiausia 15 ml) skysto grindų valiklio.
- Jei siurblio ir šluostės sąranką naudojate linoleumo dangai valyti, naudokite ją tik ant linoleumo dangos, kuri tinkamai pritvirtinta ir nebus įsiurbta į „AquaSpin“ antgalį.
- Nenaudokite siurblio ir šluostės sąrankos kilimams valyti.
- Jei tepsite / kelsite išjungtą prietaisą per kiliminę dangą ar kilimą, nešvaraus vandens lašeliai gali nukristi ant kiliminės dangos ar kilimo.
- Nenaudokite prietaiso virš grindinių šilumos konvektorių įtaisytų grotelių. Kadangi virš grotelių stumiamas prietaisas nesurenka išpurškiamo vandens, vanduo susikaups konvektoriui skirtoje ertmėje.
- Valydami neatkelkite „AquaSpin“ antgalio nuo grindų ar nestumdykite „AquaSpin“ antgalio šonu, nedarykite staigių posūkių, nes taip ant grindų liks vandens pėdsakų. Stumkite tik pirmyn ir atgal.

**i** Pastaba. Naudojimo trukmė priklauso nuo valant naudojamo galios lygio.

# Kietų ir minkštų grindų siurbimas

## Tik siurblio sąrankos naudojimas



- 1 Norėdami siurbti minkštas ar kietas grindis, įstumkite maitinimo bloką į vietą rankiniame įtaise (išgirsite spragtelėjimą).

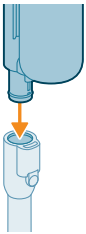

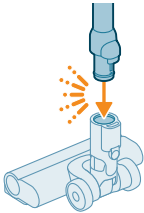

- 2 Vamzdį prijunkite prie rankinio įtaiso (pasigirs spragtelėjimas).

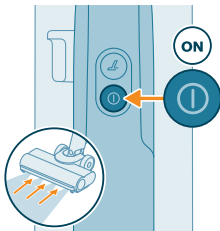

- 3 Įstatykite kitą vamzdžio galą į antgalį su šviesos diodais (išgirsite spragtelėjimą).

**⚠ Atsargiai! Įsitikinkite, kad į dulkių talpyklą įstatytas filtro korpusas, prieš pradėdami valymą.**



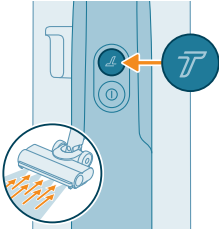

- 4 Norėdami įjungti prietaisą, paspauskite įjungimo / išjungimo mygtuką .

**i** Įjungus tik siurbimo prietaisą arba tik siurbimo rankinį įtaisą, pagal numatytuosius nustatymus įjungiamas įprastas siurbimo režimas.

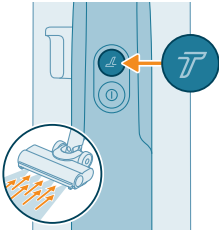

5 Paspauskite turbomygtuką , kad perjungtumėte į didesnį siurbiamosios galios nustatymą.



6 Norėdami vėl įjungti įprastą galios nustatymą, paspauskite turbomygtuką  dar kartą.



 **Patarimas.** Antgalio šviesos diodai leidžia lengviau aptikti grindų nešvarumus. Vamzdis ir antgalis su šviesos diodais leidžia pasiekti vietas po žemais baldais be poreikio pasukti prietaisą.

 **Įspėjimas.** Nesiurbkite vandens arba kitų skysčių.



 **Atsargiai!** Nežiūrėkite tiesiai į antgalio šviesos diodus ir nukreipkite šviesos diodų spindulių tiesiai į akis. Šviesos diodų skleidžiama šviesa yra labai ryški.

## Vamzdžio naudojimas

Vamzdį galite pritvirtinti prie rankinio įtaiso ir naudoti be antgalio norėdami vamzdžio galu siurbti ankštesiose vietose ar už baldų.

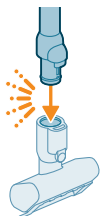
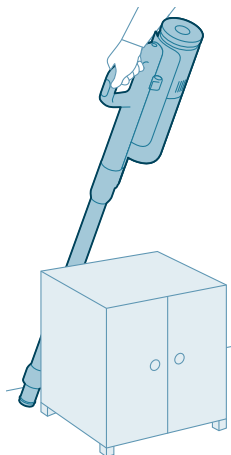

☛ Patarimas: Prie vamzdžio taip pat galima tvirtinti „Mini Turbo“ šepetį.



☛ Patarimas: Prie vamzdžio taip pat galima tvirtinti ilgą, siaurą antgalį.



☛ Patarimas. Prie vamzdžio taip pat galima pridėti kombinuotąjį antgalį.

## Rankinio įtaiso naudojimas

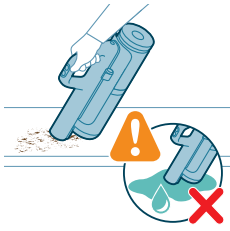

Be antgalio ir vamzdžio galite naudoti rankinį įtaisą norėdami išvalyti nedidelius dulkių ir nešvarumų plotus, pvz., išsibarsčiusius trupinius, arba siurbti laiptus ir lentynas.

**⚠ Įspėjimas. Nesiurbkite vandens arba kitų skysčių.**

## Antgalio su šviesos diodais naudojimas

Antgalį su šviesos diodais galite naudoti norėdami išvalyti tokias vietas, kaip laiptai, susiurbti kampuose ar siaurose vietose susikaupusias dulkes arba išvalyti nedidelius nešvarumų plotus, pvz., išsibarsčiusius trupinius.

**1** Norėdami prijungti antgalį su šviesos diodais, įstatykite vamzdį arba rankinį įtaisą į antgalį.

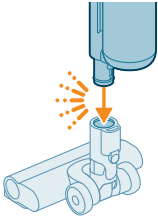

**2** Norėdami atjungti antgalį su šviesos diodais, paspauskite atlaisvinimo mygtuką (1) ir ištraukite vamzdį arba rankinį įtaisą iš antgalio (2).

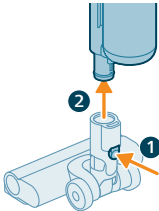

**⚠ Įspėjimas. Nesiurbkite vandens arba kitų skysčių.**

**i Pastaba. Prie vamzdžio taip pat galima pridėti kombinuotąjį antgalį.**

## „Mini Turbo“ šepetėlio naudojimas

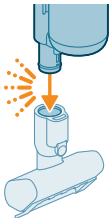

**1** Norėdami pritvirtinti „Mini Turbo“ šepetį įkiškite rankinio įtaiso vamzdį į „Mini Turbo“ šepetį.

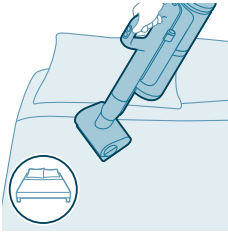

- 2 „Mini Turbo“ šepetį galite naudoti įprastam valymui, pvz., norėdami nuvalyti minkštus paviršius, tokius kaip lovas ar sofas. Galingumo nustatymus galite reguliuoti pagal savo valymo poreikius.

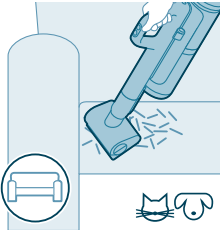

- 3 „Mini Turbo“ šepetį galite naudoti itin kruopščiam valymui, pvz., gyvūnų plaukų susiurbimui, ar norėdami išvalyti nedidelius nešvarumų plotus, pvz., išsibarsčiusius trupinius. Galingumo nustatymus galite reguliuoti pagal savo valymo poreikius.

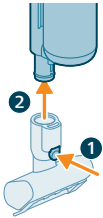

- 4 Norėdami atjungti „Mini Turbo“ šepetį paspauskite atlaisvinimo mygtuką (1) ir ištraukite rankinį įtaisą iš „Mini Turbo“ šepečio (2).



**⚠ Įspėjimas. Nesiurbkite vandens arba kitų skysčių.**

## Ilgo, siauro antgalio naudojimas

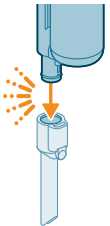

- 1 Norėdami prijungti ilgą, siaurą antgalį įstatykite vamzdį arba rankinį įtaisą į ilgą, siaurą antgalį.

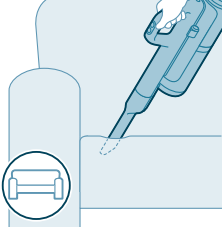

2 Siaurą antgalį galite naudoti norėdami išsiurbti siaurus kampus ar sunkiai pasiekiamas vietas. Galingumo nustatymus galite reguliuoti pagal savo valymo poreikius.

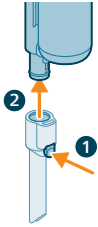

3 Norėdami atjungti ilgą, siaurą antgalį paspauskite atlaisvinimo mygtuką (1) ir ištraukite vamzdį arba rankinį įtaisą iš ilgo, siauro antgalio (2).

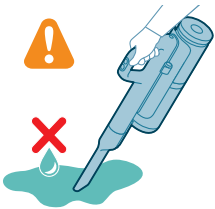

**⚠ Įspėjimas. Nesiurbkite vandens arba kitų skysčių.**

## Kombinuoto antgalio naudojimas



1 Norėdami pritvirtinti kombinuotąjį antgalį, įkiškite j jį vamzdį arba rankinį įtaisą.

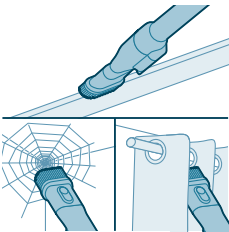

2 Kombinuotas antgalis su keičiamais šepetėlio atleidimo ir apšvietimo nustatymais skirtas langų rėmams, užuolaidoms ar voratinklams valyti.



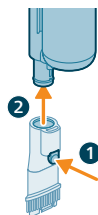

- 3 Norėdami atjungti kombinuotąjį antgalį paspauskite atlaisvinimo mygtuką (1) ir ištraukite vamzdį arba rankinį įtaisą iš kombinuotojo antgalio (2).



**⚠ Įspėjimas. Nesiurbkite vandens arba kitų skysčių.**

## Siurblio ir šluostės sąrankos valymas

### „AUTOCLEAN“ valymo funkcija po kiekvieno naudojimo

Norėdami išvengti nemalonių kvapų ar kalkių sankaupų įjunkite „AUTOCLEAN“ funkciją po kiekvieno naudojimo. „AUTOCLEAN“ režimas leidžia išvalyti visą prietaisą per maždaug 4 minutes.

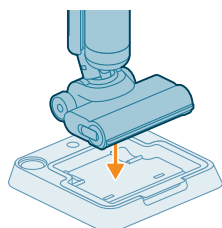

- 1 Įstatykite siurblio ir šluostės sąranką į saugojimo stotį po valymo.

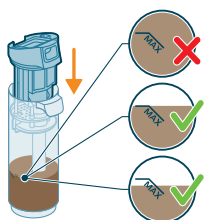

**i** Pastaba. Jei nešvaraus vandens lygis nesiekia „AUTOCLEAN“ lygio, prieš paleidžiant „AUTOCLEAN“ programą nebūtina ištuštinti bako. Galite praleisti tolesnius veiksmus ir eiti prie 6 veiksmo.

## 490 Lietuviškai

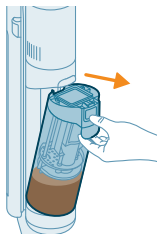

2 Paspauskite mygtuką, kad atfiksiuotumėte nešvaraus vandens baką ir nuimkite jį.

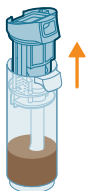

3 Nuimkite drėgno valymo filtrą nuo nešvaraus vandens bako.

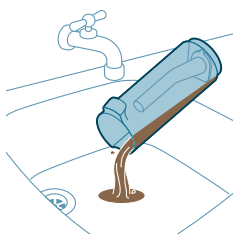

4 Išpilkite vandenį iš nešvaraus vandens bako į plautuvę.

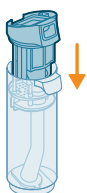

5 Vėl uždėkite drėgno valymo filtrą ant nešvaraus vandens bako.

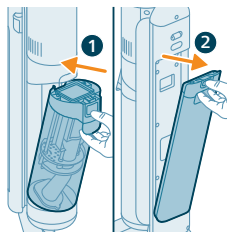

6 Įstatykite tuščią nešvaraus vandens baką atgal į prietaisą ir išimkite švaraus vandens baką.

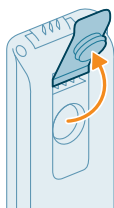

7 Nuimkite dangtelį nuo švaraus vandens bako.

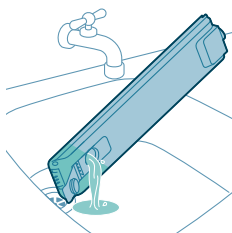

8 Išpilkite valymo skysčio likučius iš švaraus vandens bako į plautuvę.

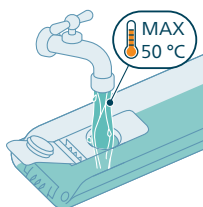

9 Į švaraus vandens baką pripilkite šalto ar drungno vandens iš čiaupo bent iki „AUTOCLEAN“ žymos.

**⚠ Atsargiai! Pیلamo į švaraus vandens baką vandens iš čiaupo temperatūra negali būti didesnė nei 50 °C.**

**⚠ Atsargiai! „AUTOCLEAN“ programai nenaudokite valiklio, nes tai gali sąlygoti per gausų putojimą.**

10 Uždarykite vandens bakelį sandarinimo dangteliu.

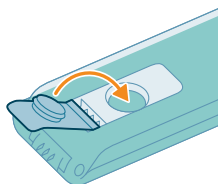

11 Švaraus vandens baką vėl įstatykite į prietaisą.

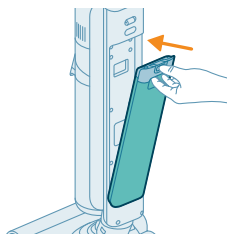

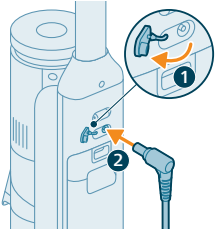

**12** Įkraukite prietaisą. Įkiškite maitinimo kištuką į lizdą, esantį galinėje prietaiso dalyje. Tada įjunkite adapterį į sieninį elektros lizdą.

**i** Pastaba. Norint paleisti AUTOCLEAN funkciją, būtina prijungti įkroviklį.



**13** Norėdami paleisti AUTOCLEAN ciklą, paspauskite „Auto-Clean“ mygtuką. Prieš paleisdami „Autoclean“, įsitinkinkite, kad įkroviklis yra prijungtas.

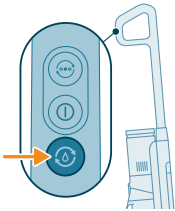

**14** Prietaisas įvykdys „AUTOCLEAN“ ciklą.

**i** Pastaba. „Autoclean“ ciklas trunka apie 4 minutes. Geriausiems rezultatams pasiekti leiskite aparatui baigti visą „AUTOCLEAN“ ciklą. „AUTOCLEAN“ ciklą galite nutraukti ar pristabdyti bet kuriuo metu.

**i** Pastaba. Jei nutrauksite „AUTOCLEAN“ programą, prietaisas apytiksliai 10 sekundžių siurbs padėkle po valymo likusį vandenį.

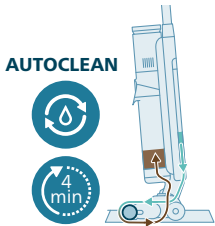

**15** Kai AUTOCLEAN baigiamas, paspauskite mygtuką, kad atfiksotumėte nešvaraus vandens bakelį ir jį išimtumėte.

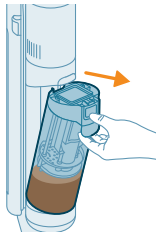

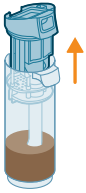

16 Nuimkite drėgno valymo filtrą nuo nešvaraus vandens bako.

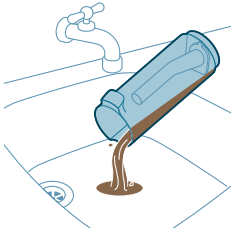

17 Išpilkite vandenį iš nešvaraus vandens bako į plautuvę.



18 Išskalaukite nešvaraus vandens baką po tekančiu vandeniu.

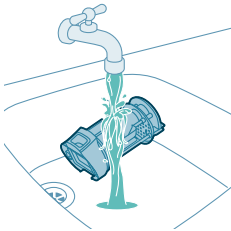

19 Išplaukite drėgno valymo filtrą po tekančiu vandeniu.

**i** Pastaba. Prieš plaudami drėgnojo plovimo filtrą po tekančiu vandeniu, išimkite lankstytoją filtrą.

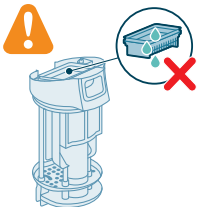

**!** Įspėjimas. Lankstytojo filtro negalima plauti. Jei reikia jį išvalyti, švelniai pabaksnokite į šiukšliadėžę, kad atsilaisvintų jame esantys nešvarumai.

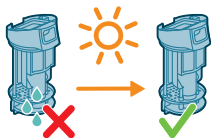

20 Leiskite drėgnojo plovimo filtrui išdžiūti.

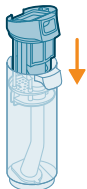

21 Vėl uždėkite drėgno valymo filtrą ant nešvaraus vandens bako.

**i** Pastaba. Patikrinkite, ar lankstytasis filtras tinkamai įstatytas į vietą.

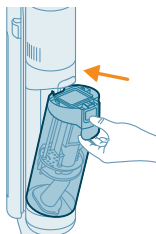

22 Nešvaraus vandens baką vėl įstatykite į prietaisą.

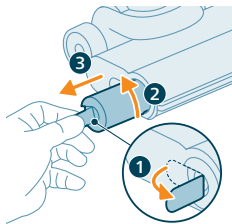

23 Norėdami nuimti šepetį, ištraukite svirtį iš šono (1) ir pasukite prieš laikrodžio rodyklę (2). Ištraukite šepetį iš „Aquaspin“ antgalio (3)

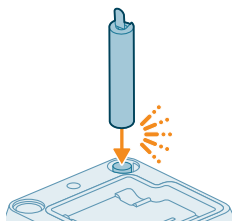

24 Norėdami leisti šepėčiui išdžiūti įstatykite atvirą jo galą į tam skirtą saugojimo stoties po valymo laikiklį.

**i** Pastaba. Džiūvimas gali trukti maždaug 24 valandas.

## Po valymo naudojamo padėklo valymas

Jei padėklas po valymo susipurvina, galite išvalyti jį atlikdami toliau aprašytus veiksmus.

- 1 Nuimkite padėklą po valymo nuo saugojimo stoties.

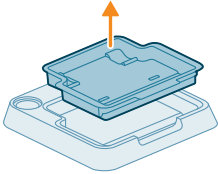

- 2 Nuplaukite padėklą po valymo po tekančiu vandeniu ir prieš įstatydami atgal į saugojimo stotį leiskite išdžiūti.

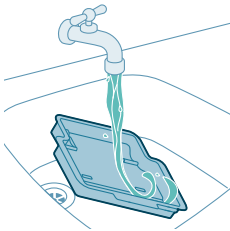

- 3 Nepamirškite padėklą po valymo įdėti į saugojimo stotį. Padėklas po valymo yra reikalingas tinkamam „AUTOCLEAN“ funkcijos atlikimui.

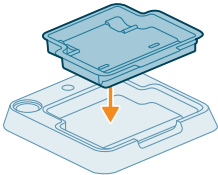

## „AquaSpin“ antgalio valymas

- 1 Norėdami nuimti šepetį, ištraukite svirtį iš šono (1) ir pasukite prieš laikrodžio rodyklę (2). Ištraukite šepetį iš „AquaSpin“ antgalio (3).

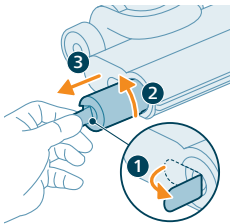

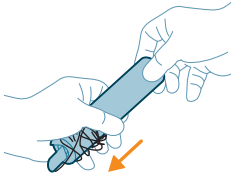

- 2 Niekada nešalinkite plaukų ar siūlų nuo mikropluošto šepetio braukdami mikropluošto šepetį viena ranka.

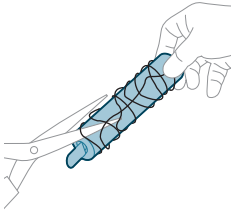

**⚠ Patarimas.** Mikropluošto šepetyje įspainiojusius plaukus ir siūlus galite perkirpti žirkklėmis.

## Kamščių šalinimas iš pagrindinio korpuso

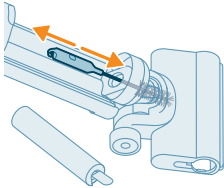

Jei prietaise yra kamštis, pirmiausia prietaisą išjunkite ir nuimkite nešvaraus vandens bakelį. Tada kamštį pašalinkite braukdami valymo šepetiu aukštyn ir žemyn pagrindinio korpuso siurbimo kanale.

## „AquaSpin“ antgalį užkimšusių daiktų šalinimas

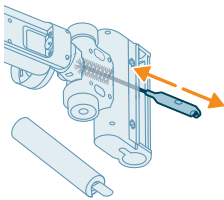

Jei „AquaSpin“ antgalyje yra kamštis, nuo antgalio nuimkite šepetį. Tada braukite valymo šepetiu aukštyn ir žemyn „AquaSpin“ antgalio siurbimo kanale.



# Tik siurblio sąrankos valymas

## Dulkių surinkimo dėžės ištuštinimas

### Dulkių surinkimo sistemos techninė priežiūra

Ištuštinkite dulkių talpyklą po kiekvieno naudojimo arba kai dulkės pasiekia MAX lygio indikatorius.

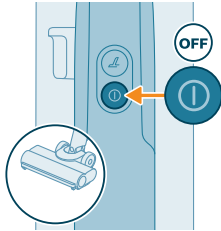
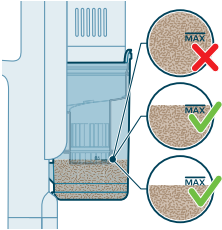

1 Išjunkite prietaisą.

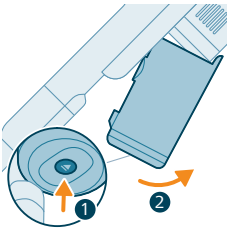

2 Laikykite prietaisą 45 laipsnių kampu, kaip parodyta iliustracijoje. Nuimkite dulkių talpyklą paspausdami atlaisvinimo mygtuką. Atlaisvinimo mygtukas yra talpyklos apačioje.

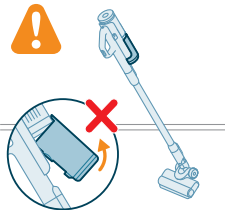

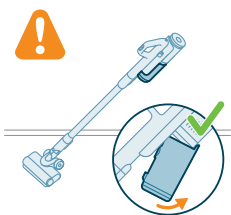
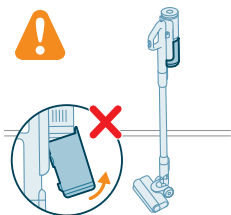

**i** Pastaba. Nuimkite dulkių talpyklą laikydami prietaisą vertikaliaje padėtyje.

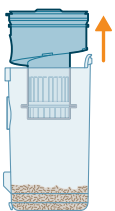

**3** Laikykite talpyklą už juodo dangtelio. Iškelkite cikloną iš dulkių talpyklos.

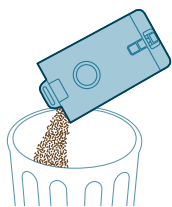

**4** Ištuštinkite susiurbtas dulkes virš šiukšlių dėžės.

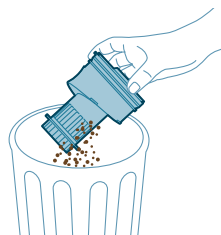

**5** Likusias dulkes iš ciklono pašalinkite švelniai baksnodami jį į šiukšliadėžę.

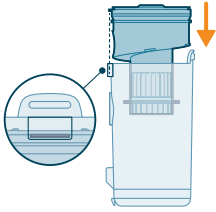

6 Įstatykite cikloną atgal į dulkių talpyklą. Įsitinkinkite, kad abi dalys sulygiuotos.

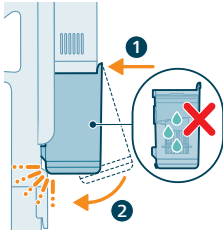

7 Įdėkite atgal surinktą dulkių talpyklą. Pirmiausia sulygiuokite talpyklos filtro pusę prieš užkabindami jį į vietą.

## Periodinė techninė priežiūra

### Dulkių surinkimo sistemos techninė priežiūra

Bent kiekvieną mėnesį valykite filtrą.

1 Pasukite filtrą prieš laikrodžio rodyklę, kad išimtumėte jį iš dulkių talpyklos.

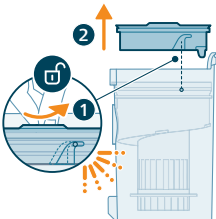

2 Išimkite plaunamą poroloninį filtrą iš plastikinio filtro dėklo.

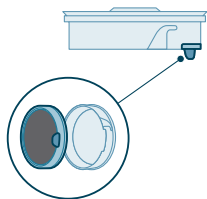

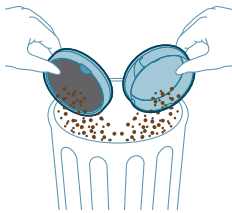

3 Patapšnokite filtro dėklą į poroloninį filtrą virš šiukšlių dėžės.

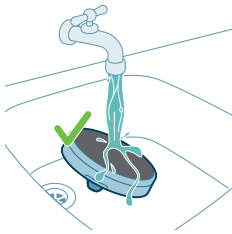

4 Išskalaukite poroloninį filtrą ir spauskite jį tol, kol pradės bėgti švarus vanduo.

**i** Pastaba. Siekdami geriausių valymo rezultatų, leiskite vandenį per filtrą nukreipti jo dangtelio auselę žemyn – taip bus išplautos giliai nusėdusios dulkės.

**i** Pastaba. Būtinai plaukite filtrą bent kartą per mėnesį, jei reguliariai naudojate prietaisą.

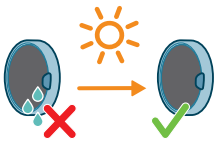

5 Palikite išplautą filtrą išdžiūti 24 valandas prieš vėl jį įdėdami atgal į filtro dėklą.

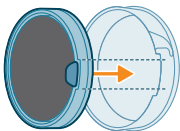

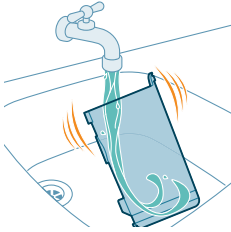

6 Norėdami kruopščiai atlikti techninę priežiūrą, dulkių talpyklą ir cikloną išplaukite po čiaupu arba šiltame muiluo tame vandenyje.



7 Nusausinkite išplautą dulkių talpyklą ir susijusias dalis.

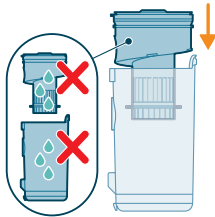

**⚠ Atsargiai! Prieš surinkdami, įsitinkinkite, kad visos dalys yra visiškai sausos.**



**i Pastaba.** Visų nuimamų dalių negalima plauti indaplovėje.

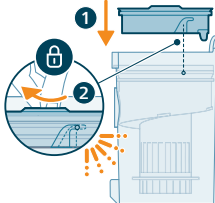

8 Įstatykite filtrą atgal į dulkių talpyklą. Pasukite filtrą pagal laikrodžio rodyklę, kad pritvirtintumėte.

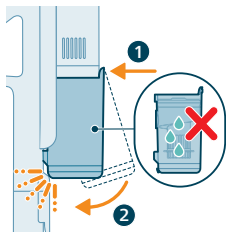

- 9 Įdėkite atgal surinktą dulkių talpyklą. Pirmiausia sulygiuokite talpyklos filtro pusę prieš užkabindami jį į vietą.

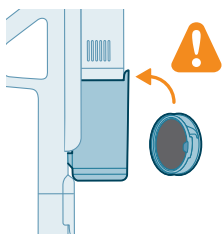

**i** Pastaba. Atlikę techninę priežiūrą, prieš naudodami prietaisą, visada įsitikinkite, kad jame įtaisytas filtras.

## „PrecisionPower Smart“ išmaniojo antgalio techninė priežiūra

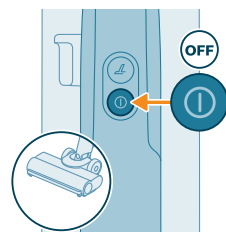

- 1 Prieš valydami antgalio šepetio volelį, visada išjunkite prietaisą.

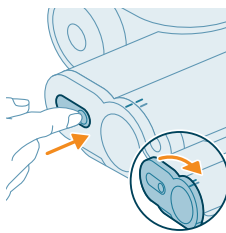

- 2 Norėdami pasiekti šepetio volelį, suraskite mygtuką antgalio šone. Spustelėkite jį ir pasukite, kad atidarytumėte skyrelį.

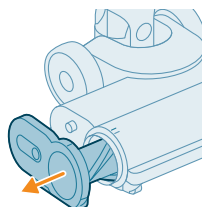

- 3 Švelniai nuimkite šepetio volelį ir šoninį antgalio dangtelį.

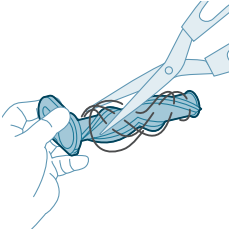

- 4 Atsargiai pašalinkite visus apsvėlusius plaukus nuo šepečio volelio. Šiuokšles pašalinti padės žirklių pora.

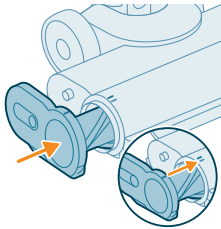

- 5 Surinkdami atgal įsitikinkite, kad šepečio volelis yra tinkamai sulygiuotas.

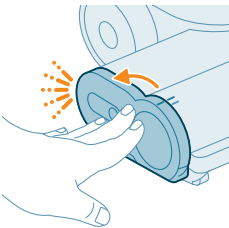

- 6 Užfiksukite antgalio šepečio volelį, stumdami jį vidun, kol išgirsite spragtelėjimą.

## „Mini Turbo“ šepečio techninė priežiūra

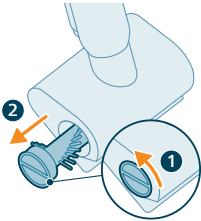

- 1 Pasukite šepetį prieš laikrodžio rodyklę, kad jį atlaisvintumėte. Atlaisvinus fiksiatoriui, ištraukite šepetį.

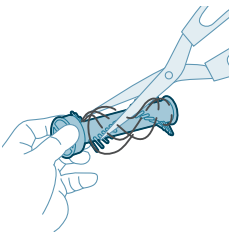

- 2 Pašalinkite šiuokšles iš šepečio rankomis arba žirkėmis.

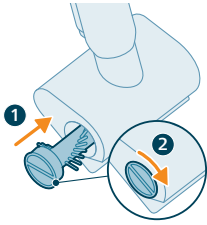

- 3 Įstumkite šepetį į vietą ir sukite pagal laikrodžio rodyklę, kad jį užfiksuotumėte.

## Ekranų piktogramos ir jų reikšmės

### Klaidų kodai

Klaidos kodas	Priežastis	Sprendimas
	Įvyko sistemos klaida.	<p>Šviečianti raudona piktograma reiškia, kad įvyko „Philips AquaTrio“ 7000 serijos dulkių siurblio sistemos klaida.</p> <p>Ją pabandykite pašalinti vienu arba abiem toliau nurodytais būdais.</p> <ol style="list-style-type: none"> <li>Išimkite maitinimo bloką iš prietaiso ir iš naujo įdėkite maitinimo bloką. Pamėginkite iš naujo paleisti prietaisą.</li> <li>Atjunkite tik siurbimo rankinį įtaisą nuo vamzdžio ir paspauskite įjungimo / išjungimo mygtuką ant rankinio įtaiso. Jei šviečiančią raudoną piktogramą vis tiek matote, susisiekite su klientų aptarnavimo centru.</li> </ol> <p>Jei šviečiančios raudonos piktogramos nematote, tačiau prietaisas vis tiek neveikia, gali būti ryšio su vamzdžiu arba antgaliu problema. Susisiekite su klientų aptarnavimo centru.</p>
	Per žema temperatūra.	<p>Kartu raudonai mirksinčios akumuliatoriaus ir klaidos piktogramos reiškia, kad aplinkos temperatūra yra per žema arba per karšta.</p> <p>Įsitinkite, kad patalpoje, kurioje prietaisas naudojamas, laikomas arba įkraunamas, temperatūra viršija 5 °C.</p>



## Klaidos kodas

## Priežastis

## Sprendimas



Per aukšta temperatūra.

Kartu raudonai mirksinčios akumulatoriaus ir klaidos piktogramos reiškia, kad aplinkos temperatūra yra per žema arba per karšta. Įsitikinkite, kad patalpoje, kurioje prietaisas naudojamas, laikomas arba įkraunamas, temperatūra neviršija 35 °C. Saugokite prietaisą nuo tiesioginių saulės spindulių ar aukštos temperatūros (nelaikykite šalia karštų krosnių, mikrobangų krosnelėse ar ant indukcinų viryklių). Perkaitintas akumuliatorius gali sprogti.



Mirksinti raudona piktograma reiškia, kad oro įleidimo angos yra užblokuotos.  
Užsikimšusios oro įleidimo angos.

Patikrinkite, ar oro įleidimo angos nėra užsikimšusios, ir atkimškite jas. Jei tai nepadeda išspręsti problemos, patikrinę visus oro kanalus įsitikinkite, kad jie nėra užsikimšę arba atkimškite juos. Naudojant siurbimo ir plovimo sąranką tai taikoma antgaliui, vamzdžiui ir drėgno valymo filtriui. Naudojant tik siurbimo sąranką tai taikoma antgaliui, vamzdžiui, dulkių talpyklai ir poroloniniam filtriui.



Nešvaraus vandens bakas yra pilnas.

Atlaisvinkite nešvaraus vandens bakelį ir jį išimkite. Išimkite drėgnojo valymo filtrą iš nešvaraus vandens bakelio ir padėkite atskirai. Išpilkite vandenį iš nešvaraus vandens bako į plautuvę.





„AquaSpin“ antgalis užsikimšo. Tai atsarginis prietaiso atjungimas, suveikiantis jei kas nors (pavyzdžiui, maitinimo kabelis arba žaislas) užkemša antgalį.

Patikrinkite, ar šepetėčiuose, jungiamosiose dalyse, variklyje ir dangteliuose nėra plaukų ar kitų kliūčių ir pašalinkite jas. Jei kliūčių nėra, problemą galima išspręsti išjungus ir įjungus prietaisą.

Atjungti norint naudoti.

Norėdami naudoti atjunkite prietaisą. Kitu atveju prietaisas neįsijungs. Prietaisą prijunkite tik įkraudami ir „AutoClean“ režimu.

Klaidos kodas	Priežastis	Sprendimas
	Prijungtas netinkamas įkroviklis.	<p>Kartu GELTONAI MIRKSINČIOS akumuliatoriaus ir klaidos piktogramos reiškia, kad yra įkrovimo klaida.</p> <ol style="list-style-type: none"> <li>1. Prijungtas netinkamas įkroviklis: Prietaisui įkrauti naudokite tik originalų adapterį.</li> <li>2. Įkrovimo kištukas netinkamai / ne visiškai įkištas: Ištraukite įkrovimo kištuką ir vėl įkiškite jį į prietaisą.</li> <li>3. Netinkamai įstatytas maitinimo blokas: išimkite ir vėl įdėkite maitinimo bloką, kol išgirsite aiškų „spragtelėjimo“ garsą, ir prijunkite tinkamą įkroviklį.</li> </ol>
	Neprijungtas įkroviklis.	<p>„AutoClean“ piktograma + greitai mirksinti akumuliatoriaus piktograma (baltai) Kad būtų galima paleisti „Auto-Clean“ programą, reikia prijungti įkroviklį. Įsitinkite, kad prietaisas tinkamai įdėtas į saugojimo stotelę po valymo. Prijunkite įkroviklį.</p>
	Nepakanka akumuliatoriaus įkrovos.	<p>„AutoClean“ piktograma + greitai mirksinti akumuliatoriaus piktograma (raudonai) Jei prijungtas įkroviklis ir rodoma ši piktograma, tai reiškia, kad akumuliatoriaus įkrovos nepakanka „Auto-Clean“ programai paleisti. Jei prijungtas įkroviklis, palaukite ne ilgiau kaip 30 minučių, kol akumuliatorius bus įkrautas. Tada spauskite „Auto-clean“ mygtuką programai paleisti.</p>

## Pakeitimas

Norėdami įsigyti priedų ar atsarginių dalių, apsilankykite [www.philips.com/parts-and-accessories](http://www.philips.com/parts-and-accessories) arba kreipkitės į „Philips“ platintoją. Taip pat galite susisiekti su savo šalies „Philips“ vartotojų aptarnavimo centru. Pakaitinės dalys ir tipo numeriai:

Sausojo valymo filtras XV1771/10



Drėgnojo valymo filtras XV1770/10

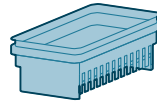

Valymo šepetys XV1773/10

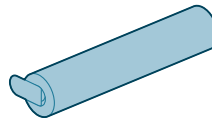

**i** Pastaba. Keiskite filtrą ir mikropluošto šepetį kas 6 mėnesius, kad užtikrintumėte maksimalų našumą.

## Trikčių diagnostika ir šalinimas

Šiame skirsnyje apibendrintos dažniausios problemos, su kuriomis galite susidurti naudodami prietaisą. Jei toliau pateikta informacija nepadės išspręsti problemos, apsilankykite [www.philips.com/support](http://www.philips.com/support), ten rasite dažnai užduodamų klausimų sąrašą, arba kreipkitės į savo šalies klientų aptarnavimo centrą.

## Siurblio ir šluostės sąrankos naudojimas

Problema	Galima priežastis	Sprendimas
Prietaisas neįsijungia, kai paspaudžiu įjungimo / išjungimo  mygtuką.	Maitinimo blokas neprijungtas.	Prijunkite maitinimo bloką prie siurbimo ir plovimo rankinio įtaiso.
	Išsikrovė akumuliatorius.	Norėdami akumuliatorių įkrauti, siurbimo ir plovimo prietaisą prijunkite prie įkroviklio (žr. 'Įkrovimas').
	Neišėmėte prietaiso iš saugojimo stoties po valymo.	Prieš įjungdami prietaisą išimkite siurblio ir šluostės sąranką iš saugojimo stoties po valymo.

Problema	Galima priežastis	Sprendimas
	Ijungimo / išjungimo mygtuką paspaudėte  daugiau nei vieną kartą.	Palaukite kelias sekundes ir dar kartą paspauskite įjungimo / išjungimo  mygtuką. Palaukite kelias sekundes ir bandykite vėl.
	Netinkamai prijungėte siurbimo ir plovimo sąrankos rankenėlę prie prietaiso.	Istatykite apatinę prietaiso korpuso dalį į saugojimo stotį po valymo. Tada prie jos prijunkite rankenėlę ir tvirtai įspauskite, kol išgirsite spragtelėjimą.
	Prietaisas užsikimšo.	Išjunkite prietaisą ir išimkite akumuliatorių arba siurbimo ir plovimo rankinį įtaisą. Tada raskite ir pašalinkite prietaiso užsikimšimo priežastį. Po to paleiskite prietaisą iš naujo. Jei negalite nustatyti užsikimšimo priežasties, paleiskite prietaisą iš naujo. To gali pakakti problemai išspręsti. Patikrinkite, ar oro įleidimo angos nėra užsikimšusios, ir išvalykite jas.
	Užstrigo mikropluošto šepetys.	Išimkite mikropluošto šepetį ir iš naujo įdėkite.
Prietaisas nebeveikia.	Ranka netyčia paspaudėte įjungimo / išjungimo  mygtuką.	Ijunkite prietaisą paspausdami įjungimo / išjungimo  mygtuką.
	Nešvaraus vandens bakas gali būti pilnas. Tokiu atveju ekrane pasirodys informacinė piktograma (žr. 'Ekranų piktogramos ir jų reikšmės').	Ištuštinkite nešvaraus vandens baką.
Grindys mažiau drėgnos nei įprastai.	Vandens išstūmimo angos užsikimšusios	Išimkite mikropluošto šepetį, įpilkite šiek tiek vandens į švaraus vandens bakelį ir įjunkite prietaisą. Toje pačioje vietoje maždaug 15 sekundžių po truputį stumkite prietaisą pirmyn ir atgal. Ant grindų turėtumėte matyti keturias vandens juostas. Jei taip nėra, vieną ar kelias vandens juostas sudaro vos keli vandens lašeliai, vandens išstūmimo angos yra iš dalies ar visiškai užsikimšusios. Galite pamėginti atsargiai atverti angas adata.
Viena grindų pusė yra mažiau drėgna nei kita.	Vandens išstūmimo angos užsikimšusios.	Išimkite mikropluošto šepetį, įpilkite šiek tiek vandens į švaraus vandens bakelį ir įjunkite prietaisą. Toje pačioje vietoje maždaug 15 sekundžių po truputį stumkite prietaisą pirmyn ir atgal. Ant grindų turėtumėte matyti keturias vandens juostas. Jei taip nėra, vieną ar kelias vandens juostas sudaro vos keli vandens lašeliai, vandens išstūmimo angos yra iš

Problema	Galima priežastis	Sprendimas
		dalies ar visiškai užsikimšusios. Galite pamėginti atsargiai atverti angas adata.
Ant grindų nėra vandens.	Švaraus vandens bakas yra tuščias.	Pripildykite švaraus vandens baką.
		Jei patikrinote viską, kas anksčiau paminėta, o ant grindų vis vien nėra vandens, perduokite prietaisą į „Philips“ priežiūros centrą arba susisiekite su klientų aptarnavimo centru.
Ant grindų ar padėkle po valymo yra daugiau vandens nei įprastai.	Drėgno valymo vandens kanalas ir (arba) „AquaSpin“ antgalis yra užsiteršęs arba užsikimšęs.	Valymo šepečiu išvalykite drėgno valymo modulio ir (arba) „AquaSpin“ antgalio vandens kanalą.
	Netinkamai įstatytas nešvaraus vandens bakas.	Tinkamai įstatykite nešvaraus vandens baką į prietaisą. Jam tinkamai užsifiksavirus išgirsite spragtelėjimą.
Prietaisas palieka ant grindų vandens pėdsakus.	Stumdote prietaisą į šonus.	Kad ant grindų neliktų vandens pėdsakų, valydami su „AquaTrio“ 7000 serijos prietaisu venkite staigių posūkių ir jo nestumdykite į šonus. Galite suaktyvinti vandens sugėrimo režimą  paspausdami valymo režimo mygtuką. Visas ant grindų likęs vanduo bus sugertas.
	Prietaisu atlikote staigius posūkius.	Kad ant grindų neliktų vandens pėdsakų, valydami su „AquaTrio“ 7000 serijos prietaisu venkite staigių posūkių ir jo nestumdykite į šonus. Galite suaktyvinti vandens sugėrimo režimą  paspausdami valymo režimo mygtuką. Visas ant grindų likęs vanduo bus sugertas.
	Perkėlėte prietaisą per slenkstį, kilimą arba laiptus.	Įsitikinkite, kad mikropluošto šepetys liečia grindis. Įsitikinkite, kad vandens sugėrimo režimas  įjungtas prieš perkeldami prietaisą per slenkstį, kilimą ar laiptais, kad ant grindų neliktų vandens pėdsakų ir vanduo nesitaškytų iš „AquaSpin“ antgalio.
	Vos išjungę prietaisą pakėlėte jį nuo grindų.	Įjunkite vandens sugėrimo režimą  kad būtų sugertas visas likęs vanduo. Prietaisą kelis kartus pastumkite pirmyn ir atgal vandens sugėrimo režimą  įjungę prieš jį išjungdami. Jei išjungę prietaisą iš karto pakelsite jį nuo grindų, tarp dviejų valymo šepečių susikaupęs vanduo paliks žymes ant grindų.
	Ratukai užblokuoti.	Patikrinkite ratukų būklę. Pašalinkite ratukus užblokavusius nešvarumus.

Problema	Galima priežastis	Sprendimas
Prietaisas valo prasčiau negu anksčiau.	Švaraus vandens bakas yra tuščias.	Pripildykite švaraus vandens baką.
	Vandens išstūmimo angos užsikimšusios.	Išimkite mikropluošto šepetį, įpilkite šiek tiek vandens į švaraus vandens bakelį ir įjunkite prietaisą. Toje pačioje vietoje maždaug 15 sekundžių po truputį stumkite prietaisą pirmyn ir atgal. Ant grindų turėtumėte matyti keturias vandens juostas. Jei taip nėra, vieną ar kelias vandens juostas sudaro vos keli vandens lašeliai, vandens išstūmimo angos yra iš dalies ar visiškai užsikimšusios. Galite pamėginti atsargiai atverti angas adata.
	„AquaSpin“ antgalio vidus yra labai nešvarus.	Prieš tęsdami valymą paleiskite „AUTOCLEAN“ programą. Jei palei antgalio kraštus yra susikaupusių nešvarumų, pašalinkite juos. Po kiekvieno naudojimo paleiskite „AUTOCLEAN“ funkciją.
	Nėra mikropluošto šepetio.	Uždėkite mikropluošto šepetį ant „AquaSpin“ antgalio.
		Jei patikrinote viską, kas anksčiau paminėta, o prietaisas vis tiek tinkamai nevalo, perduokite jį į „Philips“ priežiūros centrą arba susisiekite su klientų aptarnavimo centru.
Prietaisas nebesusiurbia didesnių nešvarumų arba šie iškrenta ant grindų.	Drėgno valymo vandens kanalas ir (arba) „AquaSpin“ antgalis yra užsiteršęs arba užsikimšęs.	Valymo šepetiu išvalykite drėgno valymo modulio ir (arba) „AquaSpin“ antgalio vandens kanalą.
Išdžiūvus grindims matosi dryžiai.	Gali būti, kad naudojate per daug valiklio.	Būtinai naudokite tinkamą kiekį valiklio.
	Ratukai nešvarūs.	Nuvalykite nešvarumus nuo ratukų.
Valymo metu ir vykdant „AUTOCLEAN“ funkciją susidaro per daug putų.	Gali būti, kad naudojate per daug valiklio.	Būtinai naudokite tinkamą kiekį valiklio.
	Ant grindų vis vien lieka valiklio likučiai.	Kelis kartus išvalykite grindis be valiklio. Prieš valydami tą pačią dėmę šiek tiek palaukite.
Dėmės sunku pašalinti.	Gali būti, kad naudojate per mažai vandens ar dėmę valote per trumpai.	Sudrėkinkite ir šiek tiek palaukite. Pavyzdžiui, galite stumti prietaisą per dėmę, kad ją sudrėkintumėte, ir baigę valyti grįžti prie tos pačios dėmės.
Valant pasikeitė iš prietaiso sklindantis garsas.	Apie mikropluošto šepetį gali būti apsivijusių plaukų ar kitų kliuvinių.	Nuimkite mikropluošto šepetį, patikrinkite, ar jis nėra užsikimšęs ir atkimškite juos.

<b>Problema</b>	<b>Galima priežastis</b>	<b>Sprendimas</b>
Ekranas rodo, kad nešvaraus vandens bakelis pilnas, ir išsijungia, nors nešvaraus vandens bakelis dar nėra pilnas.	Nešvaraus vandens bake gali būti putų ar kitų teršalų.	Paleiskite prietaisą iš naujo. Jei tai neišsprendžia problemos, išvalykite nešvaraus vandens baką. Jei problemą kelia putojimas, įsitikinkite, kad naudojamo valiklio kiekis neviršija rekomenduojamo.
Išjungus prietaisą iš jo laša vanduo.	Prietaisas palieka vandens balutę ant grindų, nes išjungdami prietaisą jo nejudinate. Tai normalu.	Prietaisas gali palikti ant grindų nedidelę vandens balutę, jei prietaisą išjungdami jo nestumdote. Jos dydį galite sumažinti prietaisą stumdydami jo išjungimo metu. Kai prietaisą išjungiame, jis persijungs į vandens sugėrimo režimą  6 sekundėms, kad pašalintų antgalyje likusį vandenį. Prireikus likusius vandens lašelius galite surinkti šluoste.
	Nešant prietaisą virš grindų (laikant ore) iš jo laša vanduo.	Valydami nekelkite „AquaSpin“ antgalio nuo grindų, nes taip gali likti vandens pėdsakai. Stumkite tik pirmyn ir atgal.
	Iš švaraus vandens bako laša vanduo, nes pripylėte per daug vandens.	Pildydami švaraus vandens baką, neviršykite „MAX“ žymos. Viršijus žymą vanduo gali išsilieti iš švaraus vandens bako uždėjus dangtelį.
	Vienas iš bakų yra įskilęs.	Jei vienas iš bakų yra pažeistas, perduokite prietaisą į įgaliotąjį „Philips“ priežiūros centrą arba susisiekite su klientų aptarnavimo centru.
Nepavyksta išimti mikropluošto šepetio.	Apie mikropluošto šepetį gali būti apsvijusių plaukų ir (arba) nešvarumų.	Atlaisvinkite šepetį, išstumdami svirtelę. Kelis kartus pasukite svirtelę abiem kryptimis, kad atlaisvintumėte šepetį. Pasukite prieš laikrodžio rodyklę, kad išimtumėte šepetį. Jei šepetį sunku išimti, galite taip pat stumtelėti jį iš „AquaSpin“ antgalio apačios. Pašalinkite apsvijusius plaukus ar nešvarumus. Jei šepetį sunku ištraukti, galite stumtelėti juos iš „AquaSpin“ apačios.
Negaliu pastumti prietaiso nei pirmyn, nei atgal.	Koks nors nedidelis daiktas blokuoja vieną ar kelis prietaiso ratukus.	Atlaisvinkite šepetį, išstumdami svirtelę. Kelis kartus pasukite svirtelę abiem kryptimis, kad atlaisvintumėte šepetį. Pasukite prieš laikrodžio rodyklę, kad išimtumėte šepetį. Jei šepetį sunku išimti, galite taip pat stumtelėti jį iš „AquaSpin“ antgalio apačios.
Prietaiso siurbimo galia mažesnė nei įprasta.	Drėgno valymo vandens kanalas ir (arba) „AquaSpin“ antgalis yra užsiteršęs arba užsikimšęs.	Valymo šepetiu išvalykite drėgno valymo modulio ir (arba) „AquaSpin“ antgalio vandens kanalą.

Problema	Galima priežastis	Sprendimas
	Nešvaraus vandens bake esantis tinklelis nebuvo pakankamai išdžiūvęs prieš pradėdant naudoti.	Išvalykite ir nusausinkite nešvaraus vandens baką.
	Apie mikropluošto šepetį apsvijio plaukai.	Išjunkite prietaisą ir nuimkite plaukus nuo mikropluošto šepėčio.
	Netinkamai įstatytas nešvaraus vandens bakas.	Tinkamai įstatykite nešvaraus vandens baką į prietaisą. Jam tinkamai užsifiksavus išgirsite spragtelėjimą.
Mikropluošto šepetys nebesisuka	Mikropluošto šepetys yra užsikimšęs plaukais arba nešvarumais.	Išvalykite mikropluošto šepetį žirkėmis arba ranka.
Mikropluošto šepetys iškrenta.	Mikropluošto šepetys netinkamai pritvirtintas.	Tinkamai įstatykite mikropluošto šepetį ir užfiksuokite jį.
Prietaisas neįkraunamas.	Maitinimo kištukas tinkamai neprijungtas prie lizdo arba adapteris tinkamai neįstatytas į sieninį lizdą.	Įsitikinkite, kad maitinimo kištukas yra tinkamai prijungtas prie lizdo ir kad adapteris yra tinkamai įstatytas į sieninį lizdą.
	Maitinimo blokas neįdėtas.	Įdėkite maitinimo bloką.
	Maitinimo blokas netinkamai įstatytas.	Įdėkite maitinimo bloką taip, kad išgirstumėte spragtelėjimą.
	Prijungtas netinkamas adapteris.	Naudokite originalų adapterį.
		Jei patikrinote viską, kas anksčiau paminėta, o prietaisas vis tiek neįkraunamas, perduokite jį į „Philips“ priežiūros centrą arba susisiekite su klientų aptarnavimo centru.
Kai naudoju dulkių siurbį, kartais pajuntu statinės elektros šokus.	Jūsų dulkių siurblys sukuria statinį elektros krūvį. Kuo mažesnis oro drėgnumas, tuo daugiau statinio elektros krūvio sukuria prietaisas.	Laikydami prietaisą lieskite ranka metalinį kištuką.
	Išsiurbėte dulkes ir purvą. Dėl to taip pat susidaro statinis elektros krūvis.	Laikydami prietaisą lieskite ranka metalinį kištuką.
Prietaisas iš karto neišsijungia.	Aktyvuotas atidėtas išjungimas.	paspaudus įjungimo / išjungimo mygtuką, prietaisas veiks 6 sekundes, kol visiškai išsijungs. Tai normalu. Papildomos 6 sekundės reikalingos, kad pašalintų antgalyje ir ant grindų likusį vandenį.



## Tik siurblio sąrankos naudojimas

Problema	Galima priežastis	Sprendimas
Prietaisas neįsijungia, kai paspaudžiu įjungimo / išjungimo  mygtuką.	Neprijungėte maitinimo bloko.	Prijunkite maitinimo bloką prie tik siurbimo rankinio įtaiso.
	Išsikrovė akumulatorius.	Norėdami akumuliatorių įkrauti, tik siurbimo prietaisą prijunkite prie įkroviklio (žr. 'Įkrovimas').
	Įjungimo / išjungimo mygtuką paspaudėte  daugiau nei vieną kartą.	Palaukite kelias sekundes ir dar kartą paspauskite įjungimo / išjungimo  mygtuką. Palaukite kelias sekundes ir bandykite vėl.
	Prietaisas užsikimšo.	Išjunkite prietaisą ir išimkite bateriją arba maitinimo bloką. Tada raskite ir pašalinkite užsikimšimo priežastį. Po to paleiskite prietaisą iš naujo. Jei negalite nustatyti užsikimšimo priežasties, paleiskite prietaisą iš naujo. To gali pakakti problemai išspręsti.
	Užstrigo sukamasis šepetys.	Išimkite sukamąjį šepetį, pašalinkite plaukus, apsvijusius apie šepetį bei variklį, ir grąžinkite šepetį atgal į vietą.
Neįmanoma prijungti rankinio įtaiso prie dulkių talpyklos.	Filtro dėklas surinktas atvirkščiai.	Apverskite filtro dėklą. Turėtumėte matyti apskritą angą.
	Filtro dėklas netinkamai uždarytas.	Uždarydami filtro dėklą turite išgirsti spragtelėjimą. Jei dėklą uždaryti sunku, gali būti, kad porolono filtras įstatytas atvirkščiai.
Prietaisas neveikia.	Ranka netyčia paspaudėte įjungimo / išjungimo  mygtuką.	Ijunkite prietaisą paspausdami įjungimo / išjungimo  mygtuką.
	Prietaisas užsikimšo.	Išjunkite prietaisą ir išimkite bateriją arba maitinimo bloką. Tada raskite ir pašalinkite užsikimšimo priežastį. Po to paleiskite prietaisą iš naujo. Jei negalite nustatyti užsikimšimo priežasties, paleiskite prietaisą iš naujo. To gali pakakti problemai išspręsti.
Valant pasikeitė iš prietaiso sklindantis garsas.	Aplink sukamąjį šepetį gali būti apsvijusių plaukų ar kitų kliūčių.	Raskite kliūtis ir jas pašalinkite.
	Cikloną blokuoja kliūtys.	Raskite cikloną blokuojančias kliūtis ir jas pašalinkite.
Prietaiso siurbimo galia mažesnė nei įprasta.	Nešvarus filtras ir (arba) ciklonas.	Ištuštinkite dulkių talpyklą. Išvalykite filtrą ir cikloną. Būtinai pašalinkite visus plaukus ir nešvarumus, įstrigusius ciklone. Cikloną

Problema	Galima priežastis	Sprendimas
		galite nuimti ir lengvai prižiūrėti. Būtinai plaukite filtrą bent kartą per mėnesį, jei reguliariai naudojate prietaisą.
	Kažkas blokuoja cikloną.	Patikrinkite cikloną, ar jame nėra įstrigusių daiktų, ir pašalinkite kiekvieną cikloną blokuojantį daiktą. Būtinai pašalinkite visus plaukus ir nešvarumus, įstrigusius ciklone.
	Užsikimšo siurbimo kanalas už sukamojo šepetio.	Išimkite sukamąjį šepetį, patikrinkite, ar siurbimo kanale nėra kliūčių ir jas pašalinkite.
	Tinkamai neuždėjote filtro dėklo ant dulkių surinkimo dėžės arba dulkių surinkimo dėžės tinkamai neprijungėte prie prietaiso. Abiem atvejais bus mažesnė siurbimo galia.	Įsitinkinkite, kad tinkamai uždėjote filtro dėklą ant dulkių surinkimo dėžės, o dulkių surinkimo dėžę tinkamai prijungėte prie prietaiso.
	Šepetys užsikimšo plaukais arba purvu.	Išjunkite prietaisą ir išvalykite sukamąjį šepetį žirkėmis arba ranka.
Iš prietaiso sklinda dulkės.	Porolono filtras nėra įstatytas į filtro dėklą arba trūksta viršutinio dangčio.	Įsitinkinkite, kad filtras yra prietaise ir jį surinktas tinkamai.
Atidarius dulkių surinkimo dėžę iš jos pasklinda dulkės.	Tai normalu dėl slėgio.	Jeigu įmanoma, atidarykite prietaisą lauke.
Prietaisas sklandžiai nejudą grindimis man valant kilimą.	Pasirinkote per didelę siurbimo galią.	Sumažinkite siurbimo galią pasirinkdami 1-ą nustatymą arba lėčiau stumkite prietaisą per kilimą.
Ritininis šepetys nebesisuka.	Sukamasis šepetys yra užsikimšęs plaukais arba purvu.	Išvalykite sukamąjį šepetį žirkėmis arba ranka.
	Ritininis šepetys gali nustoti sukintis, kai patiria per didelį ilgapluoščio kilimo pasipriešinimą.	Išjunkite prietaisą ir paskui vėl jį įjunkite.
	Po valymo netinkamai surinkote ritininį šepetį antgalyje.	Vykdykite šiame naudojimo vadove pateiktas instrukcijas, kad tinkamai įstumtumėte sukamąjį šepetį į antgalį. Pritvirtinkite sukamąjį šepetį antgalio viduje, užsegdami fiksavimo svirtelę.
Šviesos diodai antgalyje neįsijungia.	Tinkamai neprijungėte antgalio prie vamzdžio arba prietaiso.	Tinkamai prijunkite antgalį prie vamzdžio ar prietaiso. Jei tai nepadeda, perduokite prietaisą į „Philips“ priežiūros centrą arba susisiekiate su klientų aptarnavimo centru.
Prietaisas neįkraunamas.	Kištukas tinkamai neprijungtas prie lizdo arba adapteris	Įsitinkinkite, kad kištukas yra tinkamai prijungtas prie lizdo ir kad adapteris yra tinkamai įstatytas į sieninį lizdą.

Problema	Galima priežastis	Sprendimas
	tinkamai nejstatytas į sieninį lizdą.	
	Maitinimo blokas neįdėtas.	Įdėkite maitinimo bloką.
	Maitinimo blokas ne visiškai įstatytas.	Įdėkite maitinimo bloką taip, kad išgirstumėte spragtelėjimą.
	Prijungtas netinkamas adapteris.	Naudokite originalų adapterį.
		Jei patikrinote viską, kas anksčiau paminėta, o prietaisas vis tiek neįkraunamas, perduokite jį į „Philips“ priežiūros centrą arba susisiekite su klientų aptarnavimo centru.
„Mini Turbo“ šepetys neveikia tinkamai.	Užblokuotas sukamasis šepetys.	Pašalinkite plaukus iš šepetio žirkliėmis.
	Sukamąjį šepetį valant užblokavo audeklas ar dangą.	Laikykite „Mini Turbo“ šepetį sulygiuotą su paviršiumi ir nespauskite jo į minkštus paviršius.
	Sukamasis šepetys netinkamai įstatytas į antgalį.	Įsitinkite, kad sukamasis šepetys yra tinkamai įstatytas į antgalį ir kad tarp šių dviejų dalių nėra tarpo.
Kai naudoju dulkių siurbį, kartais pajuntu statinės elektros šokus.	Jūsų dulkių siurblys sukuria statinį elektros krūvį. Kuo mažesnis oro drėgnumas, tuo daugiau statinio elektros krūvio sukuria prietaisas.	Laikydami prietaisą lieskite ranka metalinį kištuką.
	Išsiurbėte dulkes ir purvą. Dėl to taip pat susidaro statinis elektros krūvis.	Laikydami prietaisą lieskite ranka metalinį kištuką.

# Tartalom

Áttekintés	516
Bevezetés	517
Általános leírás	517
Teendők az első használat előtt	517
Töltés	521
Porszívózás és felmosás keménypadlón	524
Porszívózás puha- és keménypadlón	529
A porszívó- és felmosóegység tisztítása	535
A porszívóegység tisztítása	542
A kijelzőn látható ikonok és jelentésük	550
Csere	552
Hibaelhárítás	553

## Áttekintés

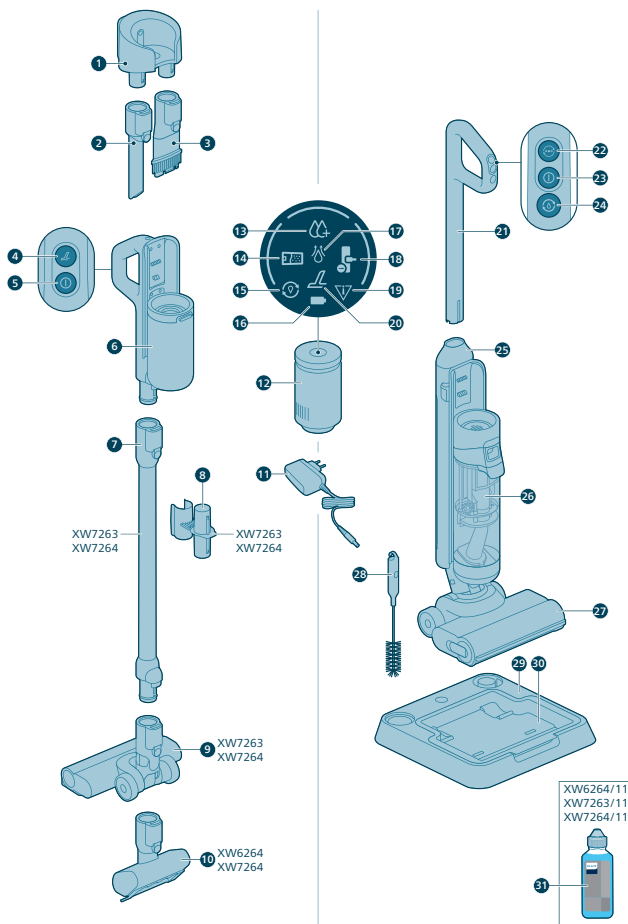

## Bevezetés

Köszönjük, hogy Philips terméket vásárolt! A Philips által biztosított támogatás maximális kihasználása érdekében regisztrálja termékét a [www.philips.com/myvacuum9000s](http://www.philips.com/myvacuum9000s) oldalon.

## Általános leírás

- 1 Fali tartó
- 2 Réstisztító szívófej
- 3 2 az 1-ben szívófej
- 4 Száraz porszívó turbó gombja
- 5 Száraz porszívó főkapcsolója
- 6 Száraz porszívó fogantyúja és portartálya
- 7 Meghosszabbított cső
- 8 Tartozék tartó a csövön
- 9 Porszívó szívófeje
- 10 Motoros turbókefe
- 11 Adapter
- 12 Akkumulátor
- 13 Intenzív vizes üzemmód jelzőfény
- 14 DWT telítettségjelző
- 15 AutoClean jelzőfény
- 16 Akkumulátor jelzőfény
- 17 Vízfelszívó jelzőfény
- 18 Eltömődött szívófej jelzőfény
- 19 Hiba jelzőfény
- 20 Száraz turbó jelzőfény
- 21 Vizes porszívó fogantyúja
- 22 Szívás mód váltógomb
- 23 Vizes porszívó főkapcsológombja
- 24 Auto clean gomb
- 25 Tisztavíz tartály
- 26 Szennyvíz tartály
- 27 AquaSpin fej
- 28 2 az 1-ben tisztítókefe
- 29 Tisztító- és tárolóállomás
- 30 Tisztító tálcá
- 31 Tisztítószer

## Teendők az első használat előtt

### A tisztító- és tárolóállomás összeszerelése

Elsőként állítsa össze a tisztító- és tárolóállomást, amely az AUTOCLEAN funkció használatához, illetve a készülék tárolásához és töltéséhez szükséges. Ehhez helyezze a tartóoszlopot az állványtalpra, és pattintsa a helyére.

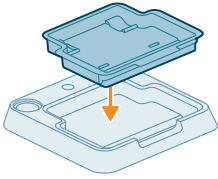

**i** Megjegyzés: Ne feledje az állványtalpra helyezni a tisztítótálcát, és ügyeljen arra, hogy a készüléket csak 5 °C és 35 °C közötti hőmérsékletű helyiségben tárolja, töltsé és tisztítsa.

## A fali tartó felszerelése

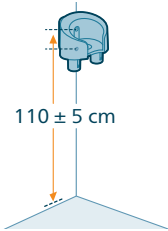

Ha a fali tartón szeretné tárolni és tölteni a porszívóegységet, akkor erősítse a tartót a falhoz a mellékelt csavarokkal. Ügyeljen arra, hogy a fali tartó 105 – 115 cm magasan legyen a padlótól mérve.

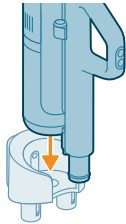

**i** Megjegyzés: A fali tartó nem alkalmas a porszívó- és felmosóegység tárolására. Csak a porszívóegység tárolható a fali tartón.

**i** Megjegyzés: A készüléket és a tartozékokat csak 5 °C és 35 °C közötti hőmérsékletű helyiségben tárolja vagy töltsé.

**⚠ Figyelem: Óvatosan fúrjon lyukakat a falba a fali tartó rögzítéséhez, nehogy áramütés érje!**

## A porszívó- és felmosóegység összeszerelése

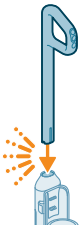

1 A készülék összeszerelésekor helyezze be a fogantyút a házba (kattanásig).

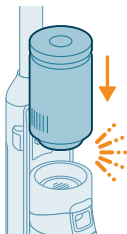

- 2 Helyezze rá az akkumulátort a vizes modul nyelére a szennyvíztartály felett (katt!).

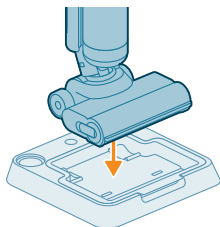

- 3 A porszívó- és felmosóegység tárolásához használja a tisztító- és tárolóállomást.

## A fogantyú szétszerelése

A készülék újbóli szétszereléséhez kövesse az alábbi lépéseket:

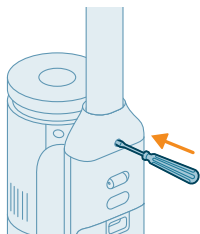

- 1 Dugjon be egy tűt/lapos fejű csavarhúzózt a készülék hátoldalán található lyukba, majd húzza felfelé a fogantyút.

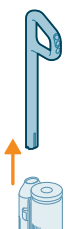

- 2 Nyomja be a lyukba a csavarhúzózt, és közben húzza ki a fogantyút a készülékből.

**i** Megjegyzés: Kérjük, ne feledje, hogy a szívófejben és a tartályokban kis mennyiségű tisztavíz-maradvány lehet jelen. Ez a gyári minőség-ellenőrzések miatt van. Biztos lehet benne, hogy a készülék minden része tiszta és biztonságosan használható.

## A porszívóegység összeszerelése

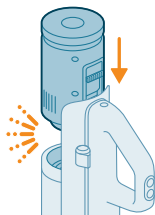

- 1 A porszívóegység összeszereléséhez csúsztassa az akkumulátort a fogantyú alá (katt!).

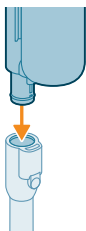

- 2 Csatlakoztassa a tartályos kézi egységet a csőhöz (katt!).

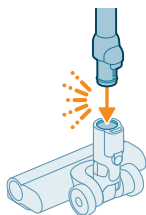

- 3 Csatlakoztassa a szívócsövet a LED-es szívófejhez.

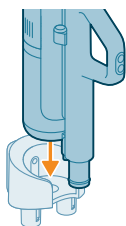

- 4 A porszívóegységet a fali tartóba helyezve tárolhatja. A biztonságos illeszkedés érdekében csúsztassa a tartályt a fali tartóba.



## Akkumulátor eltávolítása és csatlakoztatása

### Akkumulátor eltávolítása és felszerelése a porszívóegységre

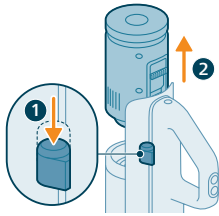

- 1 Nyomja meg a fogantyú oldalán található gombot.
- 2 Miközben a gombot lenyomva tartja, csúsztassa ki az akkumulátort a kézi egységből.

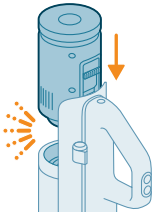

- 3 Az akkumulátor rögzítéséhez egyszerűen csúsztassa azt a helyére a fogantyú alá (katt!). Ügyeljen arra, hogy a csatlakozókat megfelelően igazítsa a biztonságos illeszkedés érdekében.

### Akkumulátor eltávolítása és felszerelése a porszívó- és felmosóegységre

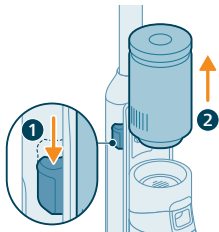

- 1 Nyomja meg a készülék oldalán található gombot.
- 2 Miközben a gombot lenyomva tartja, csúsztassa ki az akkumulátort a szennyvíztartály fölül.

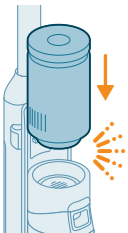

- 3 Az akkumulátor felhelyezéséhez egyszerűen csúsztassa azt a helyére (katt!). Ügyeljen arra, hogy a csatlakozókat megfelelően igazítsa a biztonságos illeszkedés érdekében.

## Töltés

### A porszívó- és felmosóegység töltése

A készülék 25 V-os lítiumion akkumulátorral rendelkezik. A töltés időtartama 4 óra.

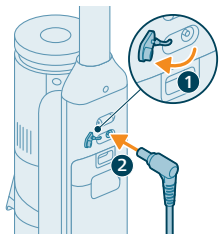

- 1 A készülék töltéséhez nyissa fel a készülék hátoldalán lévő zárósapkát.
- 2 Csatlakoztassa a hálózati adaptert a készülék hátoldalán lévő aljzatba.

- 3 Helyezze be a hálózati adaptert a fali konnektorba

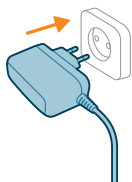

- 4 Az akkumulátor ikon és a kör alakú szegmensek villogni fognak a kijelzőn, jelezve, hogy a készülék töltődik.



- 5 Ha a készülék teljesen feltöltődött, az akkumulátor ikonja és az összes kör alakú szegmens világítani fog a kijelzőn. A kijelző pár perc múlva lekapcsolódik.



- 6 Húzza ki a hálózati adaptert a készülék hátoldalán lévő aljzatból, mielőtt takarítana a készülékkel.

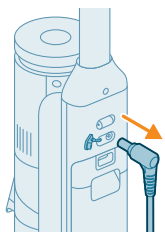

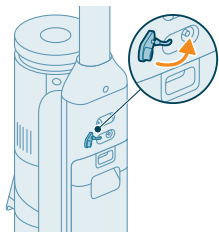

**7** Zárja le a záróskapát.

**Tipp:** A készülék a tisztító- és tárolóállomásra helyezve is tölthető.

**Tipp:** Más helyen is töltheti a készüléket, ahol Önnek megfelel.

## A porszívóegység töltése

A készülék 25 V-os lítiumion akkumulátorral rendelkezik. A töltés időtartama 4 óra.

**1** A készülék töltéséhez csatlakoztassa a hálózati adaptert a készülék hátoldalán lévő aljzatba.

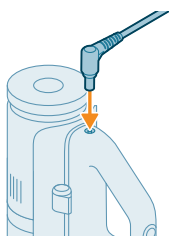

**2** Csúsztassa a tartályos kézi egységet a fali tartóba.

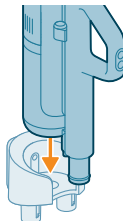

**3** Helyezze be a hálózati adaptert a fali konnektorba

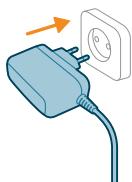



- 4 Az akkumulátor ikon és a kör alakú szegmensek villogni fognak a kijelzőn, jelezve, hogy a készülék töltődik.



- 5 Ha a készülék teljesen feltöltődött, az akkumulátor ikonja és az összes kör alakú szegmens világítani fog a kijelzőn. A kijelző pár perc múlva lekapcsolódik.



- 6 Húzza ki a hálózati adaptert a készülék hátoldalán lévő aljzatból, mielőtt takarítana a készülékkel.

**Tipp:** A készülék a fali tartóra akasztva is tölthető.

**Tipp:** Más helyen is töltheti a készüléket, ahol Önnek megfelel.

## Porszívózás és felmosás keménypadlón

### A készülék használata

A tisztavíz-tartály és a szennyvíztartály már a készülékre van szerelve szállításkor. A készülék kemény padlók tisztítására alkalmas.

**i** Megjegyzés: Ezzel a készülékkel egyszerre lehet porszívózni és felmosni. Nem kell külön felporszívózni a padlót felmosás előtt. A készülék a bevonat nélküli fa padlóburkolatok kivételével bármilyen típusú kemény padló porszívózására és felmosására alkalmas. Próbálja ki a készüléket egy kicsi, félreeső területen. Itt ellenőrizheti, hogy a készülék megfelelő-e az Ön padlójához.

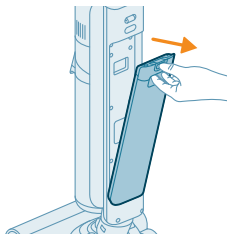

1 Nyomja le a gombot a tisztavíz-tartály kioldásához, majd vegye ki a tartályt.

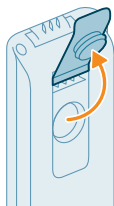

2 Nyissa fel a tisztavíz-tartályon lévő sapkát.

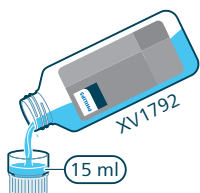

3 Öntsön a tartályba 15 ml XV1792 Philips padlótisztító szert.

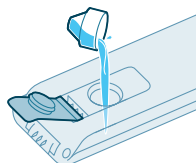

**⚠ Figyelem:** A Philips az XV1792 Philips padlótisztítóval tesztelte ezt a készüléket. Más tisztítószer használata túlzott habképződést okozhat, ami csökkent teljesítményhez vezet, és a készülék meghibásodását okozhatja. Az XV1792 Philips padlótisztító csak meghatározott piacokon érhető el. Egyéb megfelelő folyékony padlótisztító szer használata esetén legfeljebb 10 milliliternyi öntsön belőle a tisztavíz-tartályba.

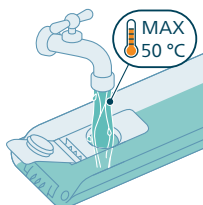

4 Töltse fel a tisztavíz-tartályt hideg vagy langyos csapvízzel egészen a tetejéig.

**⚠ Figyelem!** Legfeljebb 50 °C-os vizet töltsön a tisztavíz-tartályba.

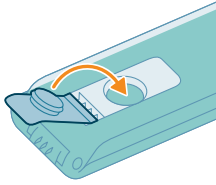

5 Zárja le a víztartály zárósapkáját.

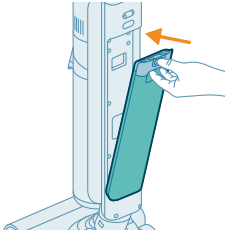

6 Helyezze vissza a tisztavíztartályt a készülékbe.

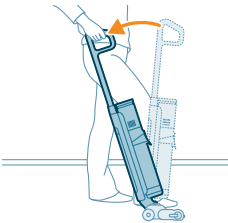

7 Vegye ki a készüléket a tisztító- és tárolóállomásból, és helyezze a padlóra. Tegye rá a lábát az AquaSpin fejre, és húzza visszafelé a fogantyút az AquaSpin fej kioldásához. A készülék ezzel használatra kész.

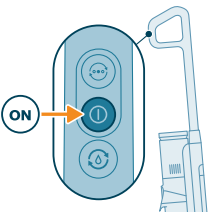

8 A főkapcsoló megnyomásával kapcsolja be a készüléket.

**i** Megjegyzés: A készülék normál vizes üzemmódban kapcsol be automatikusan.

**⚠ Figyelem: Ne hagyja a készüléket felügyelet nélkül, ha az AquaSpin fej nyitott helyzetben van, vagy ha a készülék be van kapcsolva.**

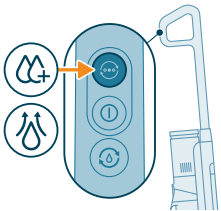



9 Az üzemmódváltás gombbal  3 különböző beállítás között válthat:

- Normál vizes üzemmód (indításkor automatikus)
- Intenzív vizes üzemmód
- Vízfelszívó üzemmód

A normál vizes üzemmód az alapértelmezett beállítás a porszívó és felmosó készülék bekapcsolásakor. Ezt az üzemmódot normál vizes takarításhoz használhatja.

Az intenzív vizes üzemmód  a különösen makacs foltok eltávolítására szolgál.

Ha takarítás után vizes foltok maradnak a padlón, a vízfelszívó üzemmóddal  szárítsa fel őket. Ezt az üzemmódot javasolt használni olyankor is, ha a készüléket át kell emelni egy küszöb, szőnyeg vagy lépcső felett.

Vízfelszívó üzemmódban  a készülék leállítja a vízadagolást, és 45 másodpercen át magasabb szívóerővel működik, így el tudja távolítani a vizet a padlóról.

Ha már nem használja a készüléket, nyomja meg a főkapcsolót a készülék kikapcsolásához. A készülék 6 másodpercre vízfelszívó üzemmódba kapcsol, hogy eltávolítsa a szívófejben maradt vizet.

**i** Megjegyzés: Ha kikapcsoláskor nem mozgatja a készüléket, akkor előfordulhat, hogy a készülék egy kis tócsát hagy a padlón. A tócsa méretét csökkentheti, ha a készüléket kikapcsolás közben elmozdítja. Szükség esetén egy ronggyal is feltörölheti az utolsó cseppeket.

**i** Megjegyzés: Késleltetett kikapcsolási idő: A főkapcsoló megnyomása után a készülék 6 másodpercig még működik, mielőtt teljesen kikapcsolna. Ez normális jelenség. Plusz 6 másodperc szükséges a szívófejben és a padlón maradt víz begyűjtéséhez.

## Szünet funkció a porszívó és a felmosóegységben

A készülék szünet funkcióval is rendelkezik.

Használat közben, ha a fogantyút előre tolja és függőleges helyzetben rögzíti, a készülék készenléti üzemmódba kapcsol és 15 másodpercig szünetet tart.



A takarítás újraindításához helyezze a lábfejét az aqua spin szívófejre, és 15 másodpercen belül húzza vissza a fogantyút. A készülék automatikusan folytatja a takarítást.

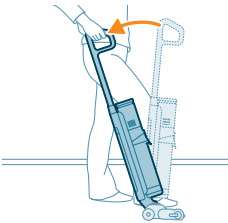



**i** Megjegyzés: A készülék automatikusan kikapcsol, ha a szünet funkció bekapcsolása után 15 másodperccel nincs aktivitás. Az automatikus kikapcsolás után a készülék újraindításához egyszerűen nyomja meg a főkapcsolót.

## Aktív védelmi rendszer

- A készülék aktív védelmi rendszerrel van ellátva. Az aktív védelmi rendszer úgy lett kialakítva, hogy felismerje, ha a készülék a padlóról nem koszt vagy folyadékot, hanem egyéb idegen tárgyat szív fel.
- A rendszer aktiválásakor a készülék kikapcsol, és a kijelzőn villogni kezd a szívófej eltömődött hiba ikonja (lásd a kijelző ikonjait és jelentésüket). Az aktív védelmi rendszer akkor is aktiválódhat, ha a mikroszálás kefe túlzottan nedves, amikor a készüléket szőnyegen használja, vagy olyan padlón mozgatja, amely nincs megfelelően rögzítve.

## Tippek és egyéb fontos információk

- Nem kell külön felporszívózni a padlót felmosás előtt, mert a porszívó- és felmosóegység a keménypadló nedves takarítása során mindenféle szennyeződést eltávolít, a kiömlött folyadékot és a foltokat is beleértve. Szőnyegek és padlókérpitok tisztítására csak a porszívóegységet használja.

- Ha nem kell felmosni a padlót, akkor elegendő csak a porszívóegységet használni, amely a beépített LED-világításnak és a PowerCyclone 12 technológiának köszönhetően alaposan és hatékonyan felszedi a piszkot.
- A készülék ugyanolyan gyorsan mozgatható, mint egy hagyományos porszívó. A nehezen eltávolítható foltok eltüntetéséhez a takarítási mód gomb megnyomásával aktiválja az intenzív vizes üzemmódot , és lassan mozgassa a készüléket a folton.
- Ha kikapcsoláskor nem mozgatja a készüléket, akkor előfordulhat, hogy a készülék egy kis tócsát hagy a padlón. A tócsa méretét csökkentheti, ha a készüléket kikapcsolás közben elmozdítja. Szükség esetén egy ronggyal is feltörölheti az utolsó cseppeket.
- Ha takarítás közben át kell emelni a készüléket egy küszöb, szőnyeg vagy lépcső felett, célszerű aktiválni a vízfelszívó üzemmódot . Ezzel megakadályozható, hogy a piszkos víz kicsepegjen az AquaSpin fejből.
- A készülék mozgatásakor ajánlott kinyújtani a karját, hogy csökkentse az izmok felesleges feszülését. Így lehet a legjobban irányítani a gépet takarítás közben, és így használható a legkényelmesebben.

**i** Megjegyzés: A vízfelszívó üzemmód  használatakor nem távozik több víz a készülékből, és a szívóteljesítmény megnő. Ha 45 másodpercen keresztül nem tesz semmilyen lépést, a készülék automatikusan visszavált normál vizes üzemmódba.

**i** Megjegyzés: Kérjük, ne feledje, hogy a szívófejben és a tartályokban kis mennyiségű tisztavíz-maradvány lehet jelen. Ez a gyári minőség-ellenőrzések miatt van. Biztos lehet benne, hogy a készülék minden része tiszta és biztonságosan használható.

### Használatra vonatkozó korlátozások

- A porszívó- és felmosóegység a bevonat nélküli fa padlóburkolatok kivételével bármilyen típusú padló takarítására alkalmas.
- A porszívó- és felmosóegység keménypadló automatikus takarítására való. A készülék használatakor mindig tartsa be az adott keménypadlóra vonatkozó tisztítási utasításokat.
- Amennyiben az XV1792 Philips helyett más folyékony padlótisztító szert kíván hozzáadni a tisztavíz-tartályban lévő vízhez, ügyeljen arra, hogy egy hasonlóan vízben oldható, fékezett habzású vagy nem habzó folyékony szert használjon.
- Mivel a tisztavíz-tartály űrtartalma 450 ml, csak néhány csepp (legfeljebb 15 ml) folyékony padlóápoló szert kell a vízhez adnia.
- A porszívó- és felmosóegységet csak olyan linóleumpadlón használja, amely megfelelően rögzítve van, nehogy az AquaSpin fej behúzza a linóleumot.
- Ne használja szőnyegtisztításra a porszívó- és felmosóegységet.
- Ha a készüléket kikapcsolt állapotban mozgatja vagy áttemeli egy szőnyeg vagy padlókárpit felett, a fejből piszkos víz csepeghet a szőnyegre.
- A készüléket ne használja konvektor padlórácsa felett. A rácson keresztül ugyanis a készülék nem tudja felszívni a szívófejből kiáramló vizet, és így a víz a csatornában marad.
- Takarítás közben ne emelje fel az AquaSpin fejet a padlóról, ne mozgassa oldalirányban, és ne tegyen vele éles fordulókat, mert víznyomokat hagyhat maga után. Csak előre és hátra mozgassa.



**i** Megjegyzés: A működési időtartam attól függ, hogy milyen erősségi szintet használ a tisztítás során.

## Porszívózás puha- és keménypadlón

### A porszívóegység használata



- 1 A puha vagy kemény padlók porszívózásához csúsztassa az akkumulátort a helyére a kézi egységben (katt!).

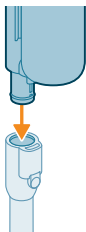

- 2 Pattintsa a szívócsövet a kézi egységre (katt).

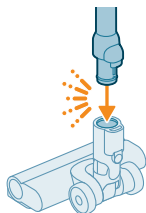

- 3 Helyezze be a cső másik végét a LED-es szívófejbe (katt).

**⚠ Figyelem: A takarítás megkezdése előtt győződjön meg arról, hogy a szűrőház be van helyezve a portartályba.**

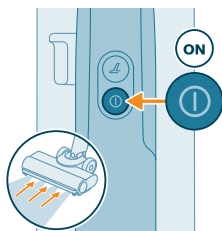

- 4 A főkapcsoló  megnyomásával kapcsolja be a készüléket.

**i** A normál szívási mód az alapértelmezett beállítás, amikor a csak porszívó készülék vagy a csak porszívó kézi egység van bekapcsolva.

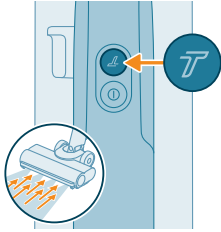

5 A Turbó gombbal (T) válthat nagyobb szívóteljesítményre.

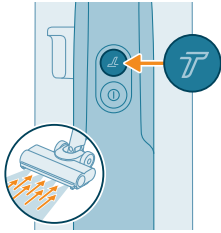

6 Nyomja meg ismét a Turbó gombot (T) a normál teljesítményű beállításra való visszaváltáshoz.



**⚠ Tipp:** A szívófej LED-világításának köszönhetően jobban láthatók a padlón lévő szennyeződések. A szívócső és a LED-es szívófej segítségével az alacsony bútorok alá is be lehet nyúlni a készülék elfordítása nélkül.

**⚠ Vigyázat!** Soha ne használja víz vagy más folyadékok felszívására.



**⚠ Figyelem:** Ne nézzen bele közvetlenül a szívófej LED-világításának fényébe, illetve ne irányítsa a LED-ek fényét mások szemébe. A LED-ek fénye nagyon erős.

## A szívócső használata

A kézi egységhez csatlakoztatott szívócső fej nélkül is használható, például a bútorok közti vagy mögötti rések porszívózásához.

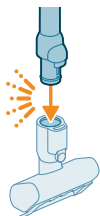
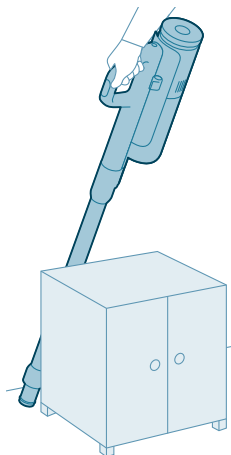

 Tipp: A mini turbókefe is csatlakoztatható a szívócsőhöz.



 Tipp: A hosszú réstisztító fej is csatlakoztatható a szívócsőhöz.



 Tipp: A kombinált kefe is csatlakoztatható a szívócsőhöz.

## A kézi egység szívófej használata

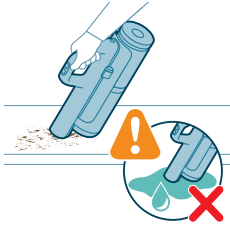

A kézi egység szívófej és szívócső nélkül is használható kis területek takarítására, például morzsák összeszedésére, illetve lépcsőfokok vagy polcok porszívózására.

**⚠ Vigyázat! Soha ne használja víz vagy más folyadékok felszívására.**

## A LED-es szívófej használata

A LED-es szívófejhez csatlakoztatva kisebb területek takarítására használható, például lépcsőfokok, sarkok vagy keskeny párkányok porszívózására, vagy a leszóródott morzsák összeszedésére.

**1** A LED-es szívófej csatlakoztatásához illesse a szívócsövet vagy a kézi egységet a fejbe.

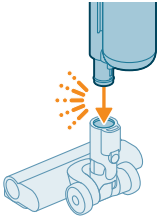

**2** A LED-es szívófej levételéhez nyomja meg a kioldó gombot (1), és húzza ki a csövet vagy a kézi egységet a szívófejből (2).

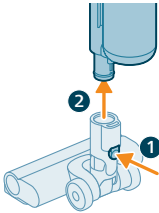

**⚠ Vigyázat! Soha ne használja víz vagy más folyadékok felszívására.**

**i Megjegyzés: A kombinált kefe is csatlakoztatható a szívócsőhöz.**

## A mini turbókefe használata

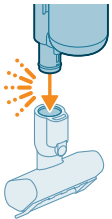

**1** A mini turbókefe csatlakoztatásához illesse a kézi egység csövét a mini turbókefébe.

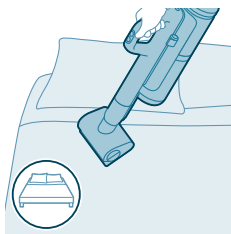

- 2 A mini turbókefe használható normál takarításra, például puha felületek, ágyak és kanapék portalanítására. Beállíthatja a szívóerőt az igényeinek megfelelően.

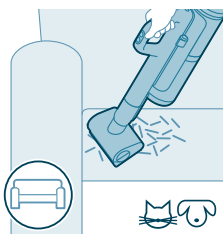

- 3 A kézi egység különösen alapos takarításra is használható, például állatszőr összeszedésére, vagy kisebb területek takarítására, például a leszóródott morzsák felszívására. Beállíthatja a szívóerőt az igényeinek megfelelően.

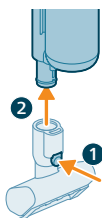

- 4 A mini turbókefe levételéhez nyomja meg a kioldó gombot (1), és húzza ki a kézi egységet a mini turbókeféből (2).



**⚠ Vigyázat! Soha ne használja víz vagy más folyadékok felszívására.**

## A hosszú réstisztító szívófej használata



- 1 A hosszú réstisztító fej csatlakoztatásához illesse a szívócsövet vagy a kézi egységet a fejbe.

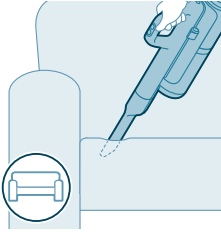

2 A hosszú réstisztító szívófejet szűk sarkok és nehezen elérhető helyek tisztítására használhatja. Beállíthatja a szívóerőt az igényeinek megfelelően.

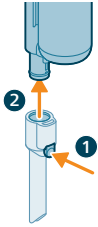

3 A hosszú réstisztító fej levételéhez nyomja meg a kioldó gombot (1), és húzza ki a csövet vagy a kézi egységet a fejből (2).

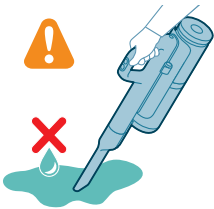

**⚠ Vigyázat! Soha ne használja víz vagy más folyadékok felszívására.**

## A kombinált kefe használata



1 A csatlakoztatáshoz illesse bele a szívócsövet vagy a kézi egységet a kombinált kefébe.

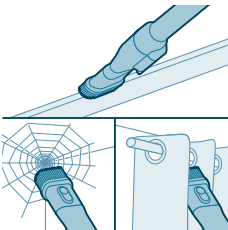

2 A kombinált kefe ablakpárkányok vagy függönyök tisztítására, illetve pókhálók eltávolítására szolgál, és állítható kefeburkolattal és világtással rendelkezik.

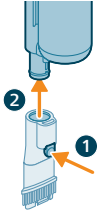

- 3 A kombinált kefe levételéhez nyomja meg a kioldó gombot (1), és húzza ki a csövet vagy a kézi egységet a kombinált keféből (2).



**⚠ Vigyázat! Soha ne használja víz vagy más folyadékok felszívására.**

## A porszívó- és felmosóegység tisztítása

### Használja az AUTOCLEAN funkciót minden használat után

A kellemetlen szagok és a vízkőlerakódás megelőzése érdekében minden használat után használja az AUTOCLEAN funkciót. Az AUTOCLEAN üzemmód segítségével kb. 4 perc alatt megtisztíthatja az egész készüléket.

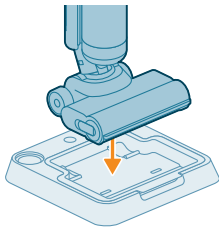

- 1 Helyezze a porszívó- és felmosóegységet a tisztító- és tárolóállomásra.

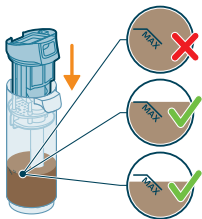

**i** Megjegyzés: Ha a szennyvíz szintje nem éri el az AUTOCLEAN jelzést, akkor nem szükséges kiüríteni a tartályt az AUTOCLEAN program elindítása előtt. Kihagyhatja a következő lépéseket, és a 6. lépéssel folytathatja.

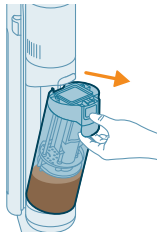

2 Nyomja meg a gombot a szennyvíztartály kioldásához, majd vegye ki a tartályt.

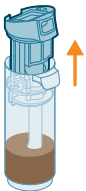

3 Távolítsa el a vízsűrőt a szennyvíztartályból.

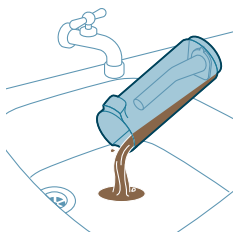

4 Öntse ki a vizet a szennyvíztartályból a mosogatóba.

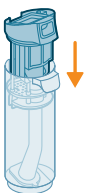

5 Helyezze vissza a vízsűrőt a szennyvíztartályba.

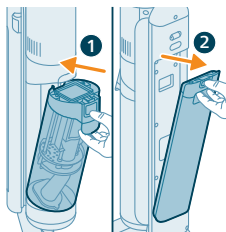

6 Helyezze vissza az üres szennyvíztartályt a készülékbe, és vegye ki a tisztavíztartályt.



7 Vegye le a tisztavízartály fedelét.

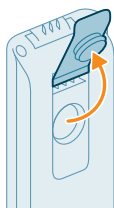

8 Öntse ki a tartályból a maradék tisztítószeres oldatot a mosogatóba.

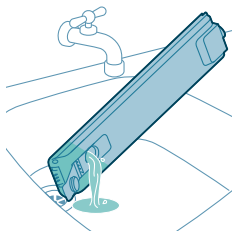

9 Töltse meg hideg vagy langyos csapvízzel a tisztavízartályt legalább az AUTOCLEAN jelzésig.

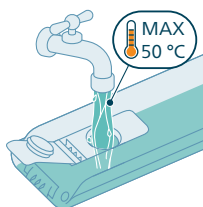

**⚠ Figyelem! Legfeljebb 50 °C-os vizet töltsön a tisztavízartályba.**  
**⚠ Figyelem! Ne használjon tisztítószeret az AUTOCLEAN programhoz, mert túlzott habképződést okozhat.**

10 Zárja le a víztartályt a zárósapkával.

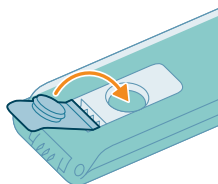

11 Helyezze vissza a tisztavízartályt a készülékbe.

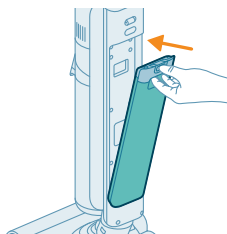

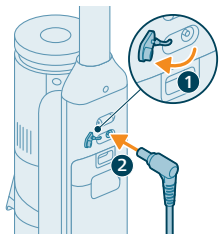

**12** Töltse fel a készüléket. Csatlakoztassa a hálózati adaptert a készülék hátoldalán lévő aljzatba. Azután dugja az adaptert a fali konnektoraljzatba.

**i** Megjegyzés: Az AUTOCLEAN funkció elindításához csatlakoztatnia kell a töltőt.

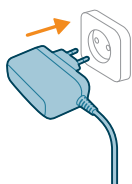

**13** Az AUTOCLEAN ciklus elindításához nyomja meg az Auto-Clean gombot. Győződjön meg arról, hogy a töltő csatlakoztatva van, mielőtt elindítja az Autoclean funkciót.

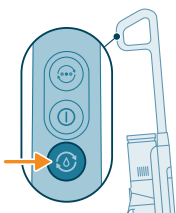

**14** A készülék elvégzi az AUTOCLEAN ciklust.

**i** Megjegyzés: Az AUTOCLEAN ciklus kb. 4 percig tart. Az optimális eredmény érdekében hagyja, hogy az AUTOCLEAN eljárás teljesen befejeződjön. Bármikor szüneteltetheti vagy megszakíthatja az AUTOCLEAN ciklust.

**i** Megjegyzés: Ha megszakítja az AUTOCLEAN programot, akkor a készülék kb. 10 másodpercig szívja a vizet a tisztítótálcából.

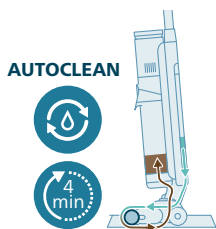

**15** Az AUTOCLEAN befejezése után nyomja meg a gombot a szennyvíztartály kioldásához és eltávolításához.

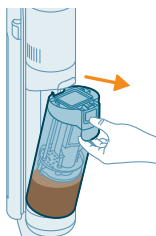

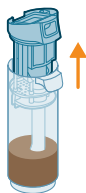

16 Távolítsa el a vízsűrőt a szennyvíztartályból.

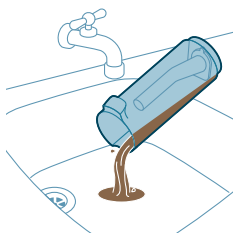

17 Öntse ki a vizet a szennyvíztartályból a mosogatóba.



18 Öblítse ki a szennyvíztartályt folyó vízzel.

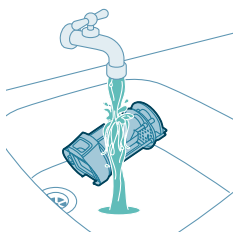

19 Öblítse át a vízsűrőt folyó vízzel.

**i** Megjegyzés: A nedves szűrőegység csap alatti mosása előtt vegye ki a redőzött szűrőt.

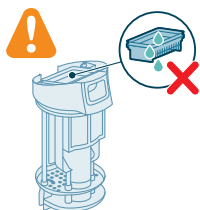

**⚠** Vigyázat! A redőzött szűrő nem mosható ki. Ha meg kell tisztítania, óvatosan ütögesse a szemeteshez, hogy a beleragadt szennyeződések kiessenek belőle.

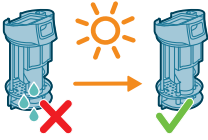

20 Hagyja megszáradni a nedves szűrőt.

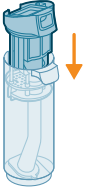

21 Helyezze vissza a vízsűrőt a szennyvíztartályba.

**i** Megjegyzés: Győződjön meg arról, hogy a redőzött szűrő a helyére került.

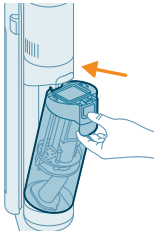

22 Helyezze vissza a szennyvíztartályt a készülékbe.

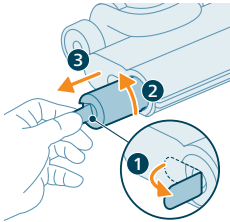

23 A kefe eltávolításához húzza ki a kart oldalról (1), és fordítsa el az óramutató járásával ellentétes irányba (2). Húzza ki a kefét az aquaspin fejből (3)

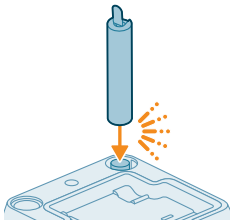

24 A száradás elősegítése érdekében állítsa a kefét nyitott végével lefelé a tisztító- és tárolóállomás e célra szolgáló tartóelemébe.

**i** Megjegyzés: A száradás kb. 24 órát vesz igénybe.

## A tisztítótálca tisztítása

Ha a tisztítótálca elszennyeződik, az alábbi módon tisztíthatja meg.

- 1 Vegye ki a tisztítótálcát a tárolóállomásból.

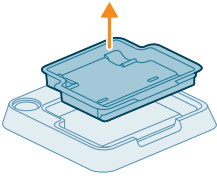

- 2 Folyó vízzel öblítse le a tálcát, hagyja száradni, majd tegye vissza a tárolóállomásra.

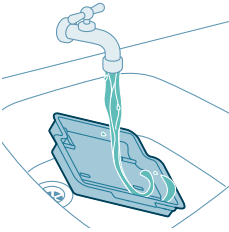

- 3 Ügyeljen rá, hogy a tisztítótálca mindig visszakerüljön a tárolóállomásra. A tálcá fontos szerepet játszik az AUTOCLEAN program végrehajtásában.

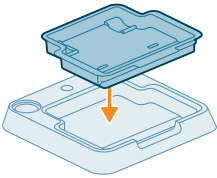

## Az AquaSpin fej tisztítása

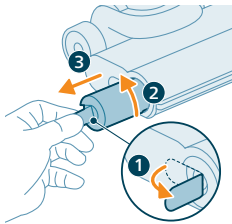

- 1 A kefe eltávolításához húzza ki a kart oldalról (1), és fordítsa el az óramutató járásával ellentétes irányba (2). Húzza ki a kefét az aquaspin fejből (3).

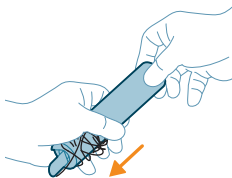

- 2 Az összegubancolódott hajszálak és szőszök eltávolításához húzza végig az egyik kezét a mikroszálas kefén.

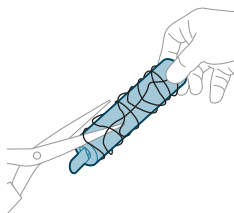

**Tipp:** Ollóval is levághatja a mikroszálak kefére tekeredett hajszájakat és szőszet.

## A készülékházon belüli eltömődések megszüntetése

Ha a készülékben tömődés alakul ki, először kapcsolja ki a készüléket, és távolítsa el a szennyvíztartályt. A tömődés megszüntetéséhez dugja be a tisztítókefét a készülékház szívócsatornájába, és fel-le mozgatva távolítsa el az akadályt.

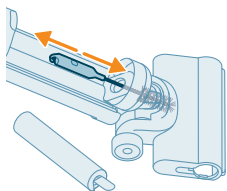

## Az AquaSpin fej dugulásának elhárítása

Ha eltömődött az AquaSpin fej, vegye ki a keféét a fejből. Mozgassa fel-le a tisztítókefét az AquaSpin fej szívócsatornájában.

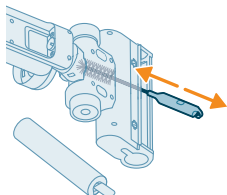

## A porszívóegység tisztítása

### A portartály kiürítése

#### A porgyűjtő rendszer karbantartása

Minden használat után, illetve amikor a por eléri a MAX szintet, ürítse ki a portartályt.

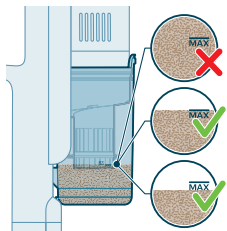

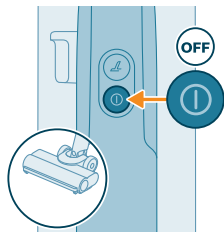

1 Kapcsolja ki a készüléket.

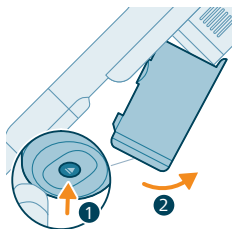

2 Tartsa a készüléket 45 fokos szögben a képen látható módon. Nyomja meg a kioldó gombot, és távolítsa el a portartályt. A kioldó gomb a tartály alján található.

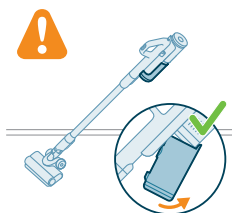
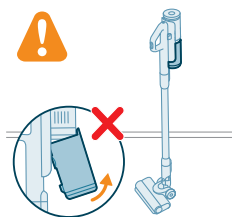
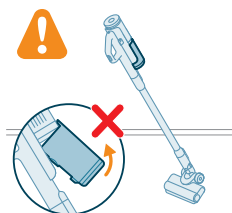

**i** Megjegyzés: Tartsa függőlegesen a készüléket, és távolítsa el a portartályt.

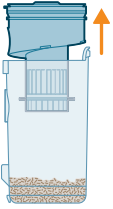

3 Fogja meg a fekete nyelet. Emelje ki ciklonos porleválasztót a portartályból.

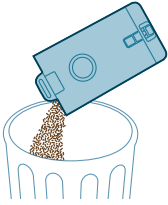

4 A szemeteskuka fölött ürítse ki az összegyűlt port a tartályból.

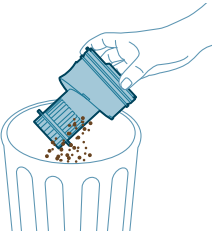

5 Távolítsa el a maradék port a körkörös kamrából a tartályhoz való óvatos ütögetéssel.

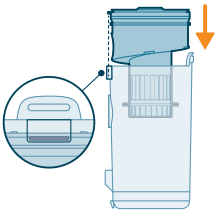

6 Helyezze vissza a ciklonos porleválasztót portartályba. Ügyeljen a két alkatrész megfelelő összeillesztésére.

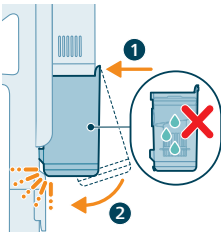

7 Helyezze vissza az összeszerelt tartályt. Először illessze a helyére a tartály szűrő felőli oldalát, majd fordítsa be a helyére.



## Időszakos karbantartás

### A porgyűjtő rendszer karbantartása

A szűrőt legalább havonta egyszer tisztítsa ki.

- 1 Fordítsa el a szűrőt az óramutató járásával megegyező irányba, és vegye ki a portartályból.

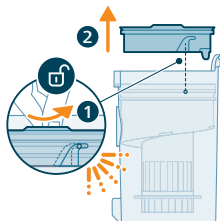

- 2 Távolítsa el a mosható szivacsűrőt a műanyag víztartályból.

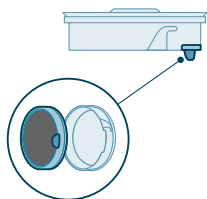

- 3 A szemeteskuka fölött ütögesse ki a port a szűrőházból és a szivacsűrőből.

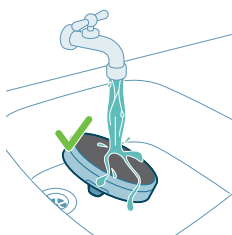



4 Addig öblítse és nyomkodja ki a szűrőt, amíg tiszta víz nem jön belőle.

**i** Megjegyzés: A hatékony tisztítás érdekében úgy folyassa át a vizet a szűrőn, hogy a szűrő füle nézzen lefelé, így a mélyen ülő port is ki tudja mosni belőle.

**i** Megjegyzés: Ha rendszeresen használja a készüléket, legalább havonta egyszer mossa át a szűrőt.

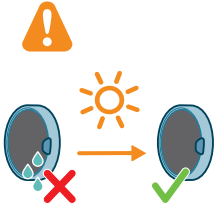

5 A kimosott szivacszűrőt hagyja 24 órán át száradni, mielőtt visszahelyezné a szűrőházba.

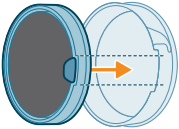

6 Az alapos tisztítás érdekében folyó víz alatt vagy meleg szappanos vízben mossa el a portartályt és a ciklonos porleválasztót is.

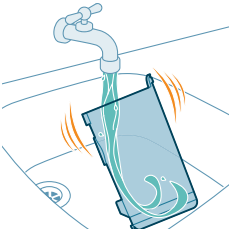

7 Törölje szárazra a megtisztított portartályt és az érintett alkatrészeket.

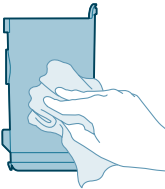

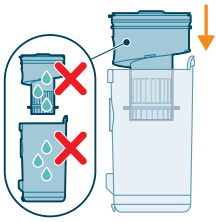

**⚠ Figyelem: Visszaszerelés előtt ellenőrizze, hogy minden alkatrész száraz-e.**

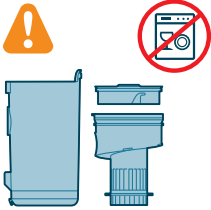

**i Megjegyzés: Egyik alkatrész sem tisztítható mosogatógépben.**

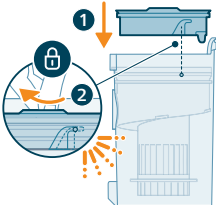

**8** Helyezze vissza a szűrőt a portartályra. A szűrőt az óramutató járásával megegyező irányba elfordítva rögzítse a helyére.

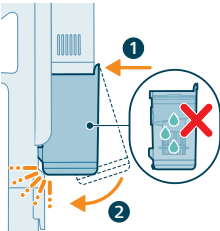

**9** Helyezze vissza az összeszerelt tartályt. Először illessze a helyére a tartály szűrő felőli oldalát, majd fordítsa be a helyére.

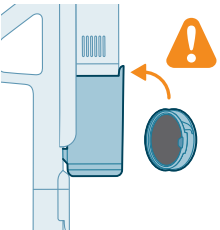

**i Megjegyzés: A karbantartás utáni használat előtt mindig ellenőrizze, hogy a szűrő benne van-e a készülékben.**

## A PrecisionPower intelligens szívófej karbantartása

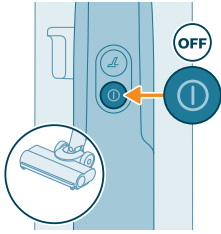

1 A szívófej forgókeféjének tisztítása előtt mindig kapcsolja ki a készüléket.

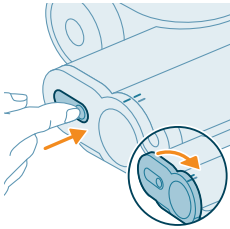

2 A forgókefe eltávolításához keresse meg a szívófej oldalán található gombot. A nyitáshoz nyomja meg és forgassa el.

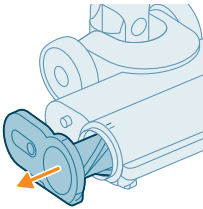

3 Óvatosan távolítsa el a kefét és az oldalsó fedelet a szívófejről.

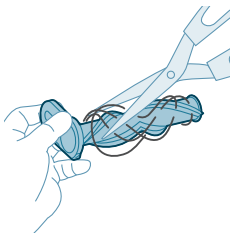

4 Óvatosan távolítsa el a forgókefébe belegabalyodott hajszálakat. A hosszabb szennyeződésekét vágja el ollóval.

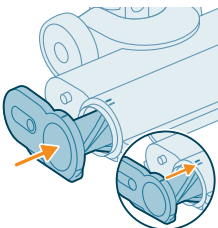

5 Visszaszereléskor ügyeljen a forgókefe megfelelő illeszkedésére.

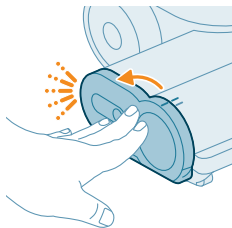

- 6 Tolja a helyére a szívófej forgókefét. Egy kattanas jelzi, ha a forgókefe a helyére került.

## A mini turbókefe karbantartása

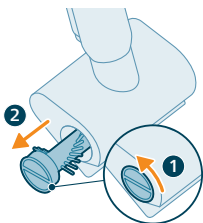

- 1 Forgassa el az ecsetet az óramutató járásával ellentétes irányba a kioldáshoz. A zár feloldása után húzza ki a kefét.

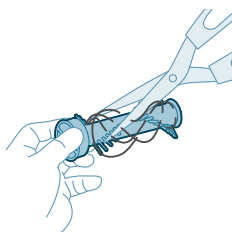

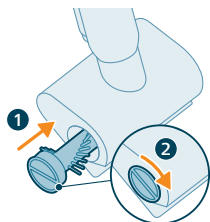

- 2 A kezével vagy egy ollóval távolítsa el a kefértől a szennyeződések.



- 3 Csúsztassa a kefét a helyére, és az óramutató járásával megegyező irányban elforgatva rögzítse a pozícióját.

# A kijelzőn látható ikonok és jelentésük

## Hibakódok

Hibakód	Ok	Megoldás
	Rendszerhiba történt.	<p>A folyamatos piros ikon azt jelenti, hogy a Philips AquaTrio 7000 sorozatú porszívójánál rendszerhiba merült fel.</p> <p>A probléma megoldásához próbálja ki a következő lehetőségek egyikét vagy mindkettőt:</p> <ol style="list-style-type: none"> <li>1. Vegye ki az akkumulátort a készülékből, majd tegye vissza. Azután indítsa el újra a készüléket.</li> <li>2. Húzza ki a porszívó kézi egységet a csőből, és nyomja meg a kézi egység főkapcsolóját. Ha továbbra is látható a folyamatos piros ikon a kijelzőn, kérjük, forduljon a vevőszolgálathoz.</li> </ol> <p>Ha nem jelenik meg a folyamatos piros ikon, és a készülék továbbra sem működik, előfordulhat, hogy kommunikációs probléma van a csóvel vagy a fúvókával. Kérjük, forduljon a Philips ügyfélszolgálatához.</p>
	Túl alacsony a hőmérséklet.	<p>Az akkumulátor és a piros hiba ikonok együttes villogása azt jelenti, hogy a környezeti hőmérséklet túl alacsony vagy túl meleg.</p> <p>A készüléket csak 5 °C-nál magasabb hőmérsékletű helyiségben használja, tárolja vagy töltsse.</p>
	Túl magas a hőmérséklet.	<p>Az akkumulátor és a piros hiba ikonok együttes villogása azt jelenti, hogy a környezeti hőmérséklet túl alacsony vagy túl meleg.</p> <p>A készüléket csak 35 °C-nál alacsonyabb hőmérsékletű helyiségben használja, tárolja vagy töltsse. Ne tegye ki a készüléket közvetlen napfénynek vagy magas hőmérsékletnek (forró kályha közelében, mikrohullámú sütőben vagy indukciós tűzhelyen). Az akkumulátorok túlmelegedés esetén fellobbanhatnak.</p>

## Hibakód

## Ok

## Megoldás



A villogó piros ikon azt jelenti, hogy a levegőbemeneti nyílások elzáródtak. A levegőbemeneti nyílások eltömődtek.

Ellenőrizze, hogy nincsenek-e eltömődve a levegőbemeneti nyílások, és ha szükséges, tisztítsa meg őket. Ha a probléma továbbra is fennáll, teljes hosszában ellenőrizze a légcsatot, és távolítsa el az esetleges akadályokat. A szívófejet, a szívócsövet és a vízszűrőt jelenti a porszívó- és felmosógység esetében. A porszívógységben ez a szívófejre, a csőre, a portartályra és a szivacs szűrőre vonatkozik.



A szennyvíztartály tele van.

Oldja ki a szennyvíztartályt és vegye ki. Vegye ki a nedves szűrőt a szennyvíztartályból, és tegye félre. Öntse ki a vizet a szennyvíztartályból a mosogatóba.



Az AquaSpin fej elakadt. Ez egy biztonsági megszakítás arra az esetre, ha valami beszorul a fejbe (például egy kábel vagy egy játék).

Ellenőrizze a keféket, a tengelyeket, a motoralkatrészeket és a sapkákat, és távolítsa el az elakadt hajcsomókat vagy egyéb akadályokat. Ha nincs semmilyen akadály, a készülék ki- és bekapcsolása megoldhatja a problémát.

A használathoz húzza ki a készülék hálózati csatlakozóját.



A használathoz húzza ki a készülék hálózati csatlakozóját. Másképp nem kapcsol be a gép. A készüléket csak töltés és az AutoClean funkció használata közben csatlakoztassa.



A csatlakoztatott töltő nem megfelelő.

Az akkumulátor és a SÁRGA hiba ikonok együttes VILLOGÁSA azt jelenti, hogy a töltéssel van hiba.

1. A csatlakoztatott töltő nem megfelelő: A készülék töltéséhez csak az eredeti adaptert használja.
2. A töltő érintkezőtüskéje nincs megfelelően/teljesen behelyezve: Távolítsa el a töltő érintkezőtüskéjét, és helyezze vissza a készülékbe.
3. Az akkumulátor nem megfelelően van behelyezve: vegye ki és helyezze be újra az akkumulátort, amíg határozott kattanó hangot nem hall, és csatlakoztassa a megfelelő töltőt.

Hibakód	Ok	Megoldás
	Nincs csatlakoztatva a töltő.	AutoClean ikon + gyorsan villogó akkumulátor ikon (fehér) Az Auto-Clean program futtatásához csatlakoztatnia kell a töltőt. Ellenőrizze, hogy a készülék megfelelően van-e elhelyezve a tisztító- és tárolóállomáson. Csatlakoztassa a töltőt.
	Nincs elég akkumulátorkapacitás.	AutoClean ikon + gyorsan villogó akkumulátor ikon (piros) Ha a töltő csatlakoztatva van, és ez az ikon jelenik meg, akkor ez azt jelenti, hogy az akkumulátorkapacitás nem elegendő az Auto-Clean program futtatásához. Ha a töltő csatlakoztatva van, akkor várjon legfeljebb 30 percet az akkumulátor feltöltésére. Majd az Auto-clean gomb megnyomásával kezdje el a tisztítóprogramot

## Csere

Ha tartozékot vagy pótalkatrészt szeretne vásárolni, látogasson el a [www.philips.com/parts-and-accessories](http://www.philips.com/parts-and-accessories) weboldalra, vagy forduljon Philips márkakereskedőjéhez. Felveheti a kapcsolatot a Philips magyarországi ügyfélszolgálatával is.

Cserealkatrészek és típuszámok:

Szárazszűrő XV1771/10





Nedves szűrő XV1770/10

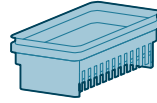

Tisztítókefe XV1773

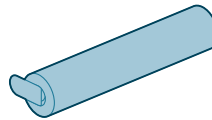



**i** Megjegyzés: A maximális teljesítmény érdekében 6 havonta cserélje ki a szűrőt és a mikroszálás kefét.

## Hibaelhárítás

Ez a fejezet összefoglalja a készülékkel kapcsolatban leggyakrabban felmerülő problémákat. Ha a hibát az alábbi útmutató segítségével nem tudja elhárítani, látogasson el a [www.philips.com/support](http://www.philips.com/support) weboldalra a gyakran felmerülő kérdések listájáért, vagy forduljon az országában illetékes ügyfélszolgálathoz.

## A porszívó- és felmosóegység használata

Probléma	Lehetséges ok	Megoldás
Nem működik a készülék a be- és kikapcsoló  gomb megnyomásával.	Az akkumulátor nincs csatlakoztatva.	Csatlakoztassa az akkumulátort a porszívó és felmosó kézi egységhez.
	Lemerült az akkumulátor.	Az akkumulátor töltéséhez csatlakoztassa a porszívó és felmosó készüléket a töltőhöz (lásd: 'Töltés').
	Nem vette le a készüléket a tisztító- és tárolóállomásról.	Vegye le a porszívó- és felmosóegységet a tisztító- és tárolóállomásról, és csak azután kapcsolja be.
	Többször is megnyomta a be-/kikapcsoló  gombot.	Várjon néhány másodpercet, majd nyomja meg még egyszer a be-/kikapcsoló  gombot. Várjon néhány másodpercet, mielőtt újra megpróbálja.
	Nem megfelelően csatlakoztatta a porszívó- és felmosóegység fogantyúját a készülékhez.	Helyezze a készülék alsó részét a tisztító- és tárolóállomásra. Ezután csatlakoztassa hozzá a fogantyút, és nyomja le erősen, amíg egy kattánás nem hallatszik.

Probléma	Lehetséges ok	Megoldás
	A készülék eltömődött.	Kapcsolja ki a készüléket, és távolítsa el az akkumulátort vagy a porszívó és felmosó kézi egységet. Keresse meg és távolítsa el a dugulást okozó akadályt. Azután indítsa el újra a készüléket. Ha nem találja a dugulás okát, indítsa el újra a készüléket. Lehet, hogy már megoldódott a probléma. Ellenőrizze, hogy nincsenek-e eltömődve a levegőbemeneti nyílások, és ha szükséges, tisztítsa meg őket.
	A mikroszálás kefe elakadt.	Vegye ki a mikroszálás kefét, majd tegye vissza.
A készülék működés közben leáll.	Véletlenül hozzáért a be-/kikapcsoló  gombhoz.	Kapcsolja be a készüléket a be-/kikapcsoló  gomb megnyomásával.
	Lehet, hogy megtelt a szennyvíztartály. Ilyenkor egy tájékoztató ikon jelenik meg a kijelzőn (lásd: 'A kijelzőn látható ikonok és jelentésük!').	Ürítse ki a szennyvíztartályt.
A szokásosnál kevésbé nedves a padló.	A vízkivezető lyukak eltömődtek	Vegye ki a mikroszálás kefét, töltsse fel a tisztavíz-tartályt, és kapcsolja be a készüléket. Kb. 15 másodpercig tologassa előre-hátra a fejet ugyanazon a helyen. Négy nedves csíknak kell megjelennie a padlón. Ha ez nem történik meg, vagy ha a csíkok helyett csak pár csepp látható, akkor a vízkivezető lyukak részlegesen vagy teljesen eltömődtek. Próbálja óvatosan megnyitni a nyílásokat egy tűvel.
A szívófej egyik felén kevésbé nedves a padló, mint a másikon.	A vízkivezető lyukak eltömődtek.	Vegye ki a mikroszálás kefét, töltsse fel a tisztavíz-tartályt, és kapcsolja be a készüléket. Kb. 15 másodpercig tologassa előre-hátra a fejet ugyanazon a helyen. Négy nedves csíknak kell megjelennie a padlón. Ha ez nem történik meg, vagy ha a csíkok helyett csak pár csepp látható, akkor a vízkivezető lyukak részlegesen vagy teljesen eltömődtek. Próbálja óvatosan megnyitni a nyílásokat egy tűvel.
Egyáltalán nem vizes a padló.	Üres a tisztavíz-tartály.	Töltsse fel a tisztavíz-tartályt.
		Ha ellenőrizte a fentieket, és a padló továbbra sem nedves, akkor vigye el a készüléket a Philips szervizbe, vagy vegye fel a kapcsolatot az ügyfélszolgálattal.
A szokásosnál több víz van a padlón vagy a tisztítóálcán.	Elszennyeződött vagy eldugult a vizes modul és/vagy az	A tisztítókefével tisztítsa meg a vizes modul és/vagy az AquaSpin fej vízcsövét.

Probléma	Lehetséges ok	Megoldás
	AquaSpin fej vízcsöve.	
	A szennyvíztartály nincs megfelelően elhelyezve.	Megfelelően helyezze be a szennyvíztartályt a készülékbe. Egy kattánás jelzi, hogy jól a helyére került.
A készülék víznyomokat hagy a padlón.	Oldalirányban mozgatta a készüléket.	A padlóra kerülő víznyomok elkerülése érdekében próbáljon meg kevésbé hirtelen fordulatokat tenni az AquaTrio 7000 Series készülékkel, és kerülje a készülék oldalirányú mozgatását. A vízfelszívó üzemmód  aktiválásához nyomja meg a takarítási mód gombot. A készülék felszívja a padlón lévő összes maradék vizet.
	Éles fordulókat tett a készülékkel.	A padlóra kerülő víznyomok elkerülése érdekében próbáljon meg kevésbé hirtelen fordulatokat tenni az AquaTrio 7000 Series készülékkel, és kerülje a készülék oldalirányú mozgatását. A vízfelszívó üzemmód  aktiválásához nyomja meg a takarítási mód gombot. A készülék felszívja a padlón lévő összes maradék vizet.
	Átemelte a készüléket egy küszöb, szőnyeg vagy lépcső felett.	Ügyeljen arra, hogy a mikroszálás kefe folyamatosan érintkezzen a padlóval. Ügyeljen rá, hogy a készülék vízfelszívó üzemmódban legyen,  mielőtt átemeli a küszöbön, a szőnyegen vagy a lépcsőn, hogy ne maradjanak víznyomok a padlón, és ne fröccsenjen ki a víz az AquaSpin fejből.
	Miután kikapcsolta a készüléket, azonnal felemelte a padlóról.	Kapcsolja be a vízfelszívó üzemmódot  a maradék víz felszívásához. A készülék kikapcsolása előtt vízfelszívó üzemmódban  mozgassa néhányszor előre-hátra a készüléket. Ha kikapcsolás után azonnal felemeli a készüléket, akkor a kefék között lévő víz nyomot hagy a padlón.
	A kerekek elakadnak.	Ellenőrizze a kerekek állapotát. Távolítsa el a kerekek mozgását akadályozó szennyeződést.
A készülék nem a megszokott módon működik.	Üres a tisztavíz-tartály.	Töltse fel a tisztavíz-tartályt.
	A vízkivezető lyukak eltömödtek.	Vegye ki a mikroszálás kefét, töltsen fel a tisztavíz-tartályt egy kis vízzel, és kapcsolja be a készüléket. Kb. 15 másodpercig tologassa előre-hátra a fejet ugyanazon a helyen. Négy nedves csíknak kell megjelennie a padlón. Ha ez nem történik

Probléma	Lehetséges ok	Megoldás
		meg, vagy ha a csíkok helyett csak pár csepp látható, akkor a vízkivezető lyukak részlegesen vagy teljesen eltömődtek. Próbálja óvatosan megnyitni a nyílásokat egy tűvel.
	Az AquaSpin fej belseje túl piszkos.	Futtassa le az AUTOCLEAN programot, mielőtt folytatná a takarítást. Távolítsa el a szívófej szélein esetlegesen összegyűlt piszkot. Minden használat után használja az AUTOCLEAN funkciót.
	A mikroszálas kefe nincsen a helyén.	Helyezze be a mikroszálas kefét az AquaSpin fejbe.
		Ha ellenőrizte a fentieket, és a készülék még mindig nem takarít megfelelően, akkor vigye el egy Philips szervizbe, vagy vegye fel a kapcsolatot az ügyfélszolgálattal.
A készülék nem tudja felszívni a nagyobb szennyeződéseket, és azok visszahullanak a padlóra.	Elszennyeződött vagy eldugult a vizes modul és/vagy az AquaSpin fej vízcsöve.	A tisztítókefével tisztítsa meg a vizes modul és/vagy az AquaSpin fej vízcsövét.
A padló csíkosan szárad.	Talán túl sok tisztítószert használt.	Ügyeljen a megfelelő adagolásra.
	A kerekek piszkosak.	Tisztítsa meg a kerekeket.
Túl sok hab keletkezik takarítás és az AUTOCLEAN funkció használata közben is.	Talán túl sok tisztítószert használt.	Ügyeljen a megfelelő adagolásra.
	Még mindig maradt tisztítószert a padlón.	Tisztítószert nélkül mossa fel a padlót néhány alkalommal. Várjon egy kicsit, mielőtt visszatérne ugyanarra a területre.
Nehezen takarítja fel a foltokat.	Talán kevés vizet használt, vagy nem fordított elég időt a szennyezett terület takarítására.	Nedvesítse meg a foltot, és várjon egy kicsit. Például menjen át a készülékkel a foltosra, hogy benedvesítse, és a takarítás végén térjen vissza erre a foltosra.
A készülék hangja takarítás közben megváltozott.	Hajszálak vagy egyéb szennyeződések akadályozhatják a mikroszálas kefe mozgását.	Vegye ki a mikroszálas kefét, és távolítsa el az esetleges akadályokat.
A kijelző azt jelzi, hogy a szennyvíztartály megtelt, és kikapcsol, habár a szennyvíztartály még nem telt meg.	Talán hab vagy szennyeződés van a szennyvíztartályban.	Indítsa el újra a készüléket. Ha a probléma továbbra is fennáll, akkor tisztítsa ki a szennyvíztartályt. Ha habzás okozza a problémát, akkor ügyeljen arra, hogy csak az ajánlott mennyiségben adagolja a tisztítószert.

Probléma	Lehetséges ok	Megoldás
Kikapcsolás után víz csepeg a készülékből.	A készülék azért hagy tócsát a padlón, mert nem mozgatta kikapcsolás közben. Ez normális jelenség.	Ha kikapcsoláskor nem mozgatja a készüléket, akkor előfordulhat, hogy a készülék egy kis tócsát hagy a padlón. A tócsa méretét csökkentheti, ha a készüléket kikapcsolás közben elmozdítja. Kikapcsoláskor a készüléken aktiválódik a vízfelszívó üzemmód  6 másodpercre, hogy eltávolítsa a szívófejben maradt vizet. Szükség esetén egy ronggyal is feltörölheti az utolsó cseppeket.
	Víz csepeg készülékből, amikor a padló felett (a levegőben tartva) viszik.	Takarítás közben ne emelje fel az AquaSpin fejet a padlóról, mert víznymokat hagy maga után. Csak előre és hátra mozgassa.
	A tisztavíz-tartályból víz szivárog, mert túl sok vizet töltött bele.	Ne töltsé a tisztavíz-tartályt a MAX jelzés fölé. Ha mégis több vizet önt bele, a víz kifolyhat a tisztavíz-tartályból, amikor ráteszi a sapkát.
	Megrepedt az egyik tartály.	Ha bármelyik tartály megsérül, vigye el egy Philips szakszervizbe, vagy forduljon az ügyfélszolgálathoz.
Nem tudom kivenni a mikroszálas kefét.	Hajszálak és/vagy egyéb szennyeződések csavarodhattak a mikroszálas kefére.	Oldja ki a kefét a kar kicsúsztatásával. Forgassa el néhányszor a kart mindkét irányba a kefe kilazításához. Forgassa el az óramutató járásával ellentétes irányba a kefe eltávolításához. Ha nehéz eltávolítani a kefét, akkor az AquaSpin fej alól is kinyomhatja. Távolítsa el a rátekeredett hajszálakat vagy szennyeződést. Ha nehéz kihúzni a keféket, az AquaSpin fej alá nyúlva próbálja kitolni.
Nem tudom előre vagy hátrafelé mozgatni a készüléket.	Valamilyen kisebb tárgy akadályozhatja a kerekek mozgását.	Oldja ki a kefét a kar kicsúsztatásával. Forgassa el néhányszor a kart mindkét irányba a kefe kilazításához. Forgassa el az óramutató járásával ellentétes irányba a kefe eltávolításához. Ha nehéz eltávolítani a kefét, akkor az AquaSpin fej alól is kinyomhatja.
A készülék a szokásosnál gyengébb szívóteljesítményt alkalmaz.	Elszennyeződött vagy eldugult a vizes modul és/vagy az AquaSpin fej vízcsöve.	A tisztítókefével tisztítsa meg a vizes modul és/vagy az AquaSpin fej vízcsövét.
	Nem száradt meg teljesen a szennyvíz-tartályban lévő háló, mielőtt újra használatba vette a készüléket.	Tisztítsa ki és szárítsa meg a szennyvíz-tartályt.
	Hajszálak csavarodtak a mikroszálas kefére.	Kapcsolja ki a készüléket, és távolítsa el a hajszálakat a mikroszálas keferől.

<b>Probléma</b>	<b>Lehetséges ok</b>	<b>Megoldás</b>
	A szennyvíztartály nincs megfelelően elhelyezve.	Megfelelően helyezze be a szennyvíztartályt a készülékbe. Egy kattanási jelzi, hogy jól a helyére került.
Nem forog a mikroszálas kefe.	Haj vagy más szennyeződés akadályozza a mikroszálas kefe mozgását.	Tisztítsa meg a mikroszálas kefét egy ollóval vagy kézzel.
A mikroszálas kefe kijön a helyéről.	A mikroszálas kefe nincsen megfelelően rögzítve.	Tegye vissza a mikroszálas kefét a helyére, és rögzítse.
A készülék nem töltődik.	A hálózati csatlakozó nem csatlakozik megfelelően az aljzathoz, vagy az adapter nem csatlakozik megfelelően a fali aljzathoz.	Gondoskodjon róla, hogy a hálózati csatlakozó megfelelően csatlakozzon az aljzathoz, és hogy az adapter megfelelően csatlakozzon a fali aljzathoz.
	Az akkumulátor nincs behelyezve.	Kérjük, helyezze be az akkumulátort.
	Az akkumulátor nincs megfelelően behelyezve.	Addig tolja az akkumulátort, amíg egy kattanási jel nem hall.
	A csatlakoztatott adapter nem megfelelő.	Használja az eredeti adaptert.
		Ha ellenőrizte a fentieket, és a készülék még mindig nem tölt, akkor vigye el a készüléket a Philips szervizbe, vagy vegye fel a kapcsolatot az vevőszolgálatl.
A porszívó használatakor néha kisebb elektrosztatikus áramütéseket érezek.	A porszívó sztatikus elektromossággal töltődik föl. Minél alacsonyabb a levegő nedvességtartalma, annál nagyobb eséllyel fordulhat elő elektrosztatikus kisülés.	Ügyeljen rá, hogy a keze hozzáérjen a fémhez, miközben fogja a készüléket.
	Port és szennyeződéseket porszívózott fel. Ez elektrosztatikus feltöltődéshez is vezet.	Ügyeljen rá, hogy a keze hozzáérjen a fémhez, miközben fogja a készüléket.
A készülék nem kapcsol ki azonnal.	A késleltetett kikapcsolás aktíválva van.	A főkapcsoló megnyomása után a készülék 6 másodpercig még működik, mielőtt teljesen kikapcsolna. Ez normális jelenség. Plusz 6 másodperc szükséges a szívófejben és a padlón maradt víz begyűjtéséhez.

## A porszívóegység használata

Probléma	Lehetséges ok	Megoldás
Nem működik a készülék a be- és kikapcsoló  gomb megnyomásával.	Nem csatlakoztatta az akkumulátort.	Csatlakoztassa az akkumulátort a porszívó kézi egységhez.
	Lemerült az akkumulátor.	Az akkumulátor töltéséhez csatlakoztassa a porszívó készüléket a töltőhöz (lásd: 'Töltés').
	Többször is megnyomta a be-/kikapcsoló  gombot.	Várjon néhány másodpercet, majd nyomja meg még egyszer a be-/kikapcsoló  gombot. Várjon néhány másodpercet, mielőtt újra megpróbálja.
	A készülék eltömődött.	Kapcsolja ki a készüléket, és távolítsa el az akkumulátort vagy a tápegységet. Keresse meg és távolítsa el a dugulást okozó akadályt. Azután indítsa el újra a készüléket. Ha nem találja a dugulás okát, indítsa el újra a készüléket. Lehet, hogy már megoldódott a probléma.
	A forgókefe elakadt.	Vegye ki a forgókefét, távolítsa el a kefére és a motorra csavarodott hajszálakat, majd tegye vissza a kefét.
Nem sikerül csatlakoztatni a kézi egységet a portartályhoz.	Fordítva tette be a szűrőházat.	Fordítsa meg a szűrőházat. A kerek nyílásnak kell látszania.
	A szűrőház nincs megfelelően lezárva.	Ügyeljen rá, hogy kattanásig csukja le a szűrőházat. Ha nehéz lecsukni, akkor lehetséges, hogy fordítva tette be a szivacsűrőt.
A készülék működés közben leáll.	Véletlenül hozzáért a be-/kikapcsoló  gombhoz.	Kapcsolja be a készüléket a be-/kikapcsoló  gomb megnyomásával.
	A készülék eltömődött.	Kapcsolja ki a készüléket, és távolítsa el az akkumulátort vagy a tápegységet. Keresse meg és távolítsa el a dugulást okozó akadályt. Azután indítsa el újra a készüléket. Ha nem találja a dugulás okát, indítsa el újra a készüléket. Lehet, hogy már megoldódott a probléma.
A készülék hangja takarítás közben megváltozott.	Hajszálak vagy egyéb szennyeződések akadályozhatják a forgókefe mozgását.	Keresse meg és távolítsa el az akadályokat.
	Valami beragadt a körkörös kamrába.	Keresse meg és távolítsa el az esetleges akadályokat a körkörös kamrából.

<b>Probléma</b>	<b>Lehetséges ok</b>	<b>Megoldás</b>
A készülék a szokásosnál gyengébb szívóteljesítményt alkalmaz.	A szűrő és/vagy a körkörös kamra elszennyeződött.	Ürítse ki a portartályt. Tisztítsa meg a szűrőt és a körkörös kamrát. Távolítsa el a körkörös kamrában található hajszálakat és szennyeződést. Ha kiveszi a körkörös kamrát, könnyebben elvégezheti a karbantartást. Ha rendszeresen használja a készüléket, legalább havonta egyszer mossa át a szűrőt.
	Valami beragadt a körkörös kamrába.	Ellenőrizze, hogy beragadtak-e tárgyak a körkörös kamrába, és távolítsa el ezeket. Távolítsa el a körkörös kamrában található hajszálakat és szennyeződést.
	A forgókefe mögötti szívócsatorna eltömődött.	Vegye ki a forgókefét, ellenőrizze a szívócsatornát, és távolítsa el az esetleges akadályokat.
	Nem jól csatlakoztatta a szűrőházat a portartályhoz, vagy nem jól csatlakoztatta a portartályt a készülékhez. Mindkét esetben csökken a szívóerő.	Ügyeljen arra, hogy megfelelően csatlakoztassa a szűrőházat a portartályhoz, illetve a portartályt a készülékhez.
	A keféét eltömítette a haj vagy más szennyeződés.	Kapcsolja ki a készüléket, és tisztítsa meg a forgókefét egy ollóval vagy kézzel.
A készülékből kijut a por.	Nincs betéve a szívaccszűrő a szűrőházba, vagy hiányzik a fedele.	Ügyeljen rá, hogy a szűrő a készülékben legyen, és megfelelően legyen összeszerelve.
Kiszökik a por, amikor kinyitják a portartályt.	Ez normális jelenség, az alacsony nyomás miatt van.	Lehetőleg a szabadban nyissa ki a készüléket.
A készülék nem mozgatható zökkenőmentesen szőnyegtisztítás közben.	Túl magas szívóerőt állított be.	Válassza az 1-es beállítást, hogy csökkentse a szívóerőt, vagy lassabban haladjon a szőnyegen.
A forgókefe már nem forog.	Haj vagy más szennyeződés akadályozza a forgókefe mozgását.	Tisztítsa meg a forgókefét egy ollóval vagy kézzel.
	A forgókefe forgása akkor is leállhat, amikor túl nagy ellenállásba ütközik egy zseníliaszőnyegen.	Kapcsolja ki, majd újra be a készüléket.
	Nem szerelte be megfelelően a forgókefét a szívófejbe a tisztítás után.	A használati útmutató utasításait követve megfelelően helyezze be a forgókefét a szívófejbe. A rögzítőkar helyére pattintásával rögzítse a forgókefét a szívófejbe.



<b>Probléma</b>	<b>Lehetséges ok</b>	<b>Megoldás</b>
A szívófej LED-jei nem világítanak.	Nem csatlakoztatta megfelelően a szívófejet a tömlőhöz vagy a készülékhez.	Megfelelően csatlakoztassa a szívófejet a szívócsőhöz vagy a készülékhez. Ha ez nem oldja meg a problémát, vigye el a készüléket egy Philips szakszervizbe, vagy forduljon az ügyfélszolgálathoz.
A készülék nem töltődik.	A csatlakozó nem csatlakozik megfelelően az aljzathoz, vagy az adapter nem csatlakozik megfelelően a fali aljzathoz.	Gondoskodjon róla, hogy a csatlakozó megfelelően csatlakozzon az aljzathoz, és hogy az adapter megfelelően csatlakozzon a fali aljzathoz.
	Az akkumulátor nincs behelyezve.	Kérjük, helyezze be az akkumulátort.
	Az akkumulátor nincs teljesen behelyezve.	Addig tolja az akkumulátort, amíg egy kattantást nem hall.
	A csatlakoztatott adapter nem megfelelő.	Használja az eredeti adaptert.
		Ha ellenőrizte a fentieket, és a készülék még mindig nem tölt, akkor vigye el a készüléket a Philips szervizbe, vagy vegye fel a kapcsolatot az vevőszolgálattal.
A mini turbókefe nem működik megfelelően.	A forgókefe eltömődött.	Távolítsa el a hajszálakat a keférlől egy ollóval.
	A forgókefe eltömődött a takarítás során az anyagokon vagy felületeken.	A mini Turbo kefét tartsa mindig párhuzamosan az adott felülettel, és ne nyomja bele a puha anyagokba.
	A forgókefe nem megfelelően van behelyezve a szívófejbe.	Gondoskodjon róla, hogy a forgókefe megfelelően legyen behelyezve a szívófejbe, és hogy ne legyen rés az alkatrészek között.
A porszívó használatakor néha kisebb elektrosztatikus áramütéseket érzek.	A porszívó sztatikus elektromossággal töltődik föl. Minél alacsonyabb a levegő nedvességtartalma, annál nagyobb eséllyel fordulhat elő elektrosztatikus kisülés.	Ügyeljen rá, hogy a keze hozzáérjen a fémhez, miközben fogja a készüléket.
	Port és szennyeződések porszívóztak fel. Ez elektrosztatikus feltöltődéshez is vezet.	Ügyeljen rá, hogy a keze hozzáérjen a fémhez, miközben fogja a készüléket.

# Inhoud

Overzicht	562
Inleiding	563
Algemene beschrijving	563
Vóór het eerste gebruik	563
Opladen	567
Harde vloeren stofzuigen en dweilen	570
Zachte en harde vloeren stofzuigen	575
De stofzuig- en dweilcombinatie reinigen	581
De stofzuigcombinatie reinigen	589
Pictogrammen en hun betekenis weergeven	596
Vervanging	598
Problemen oplossen	599

# Overzicht

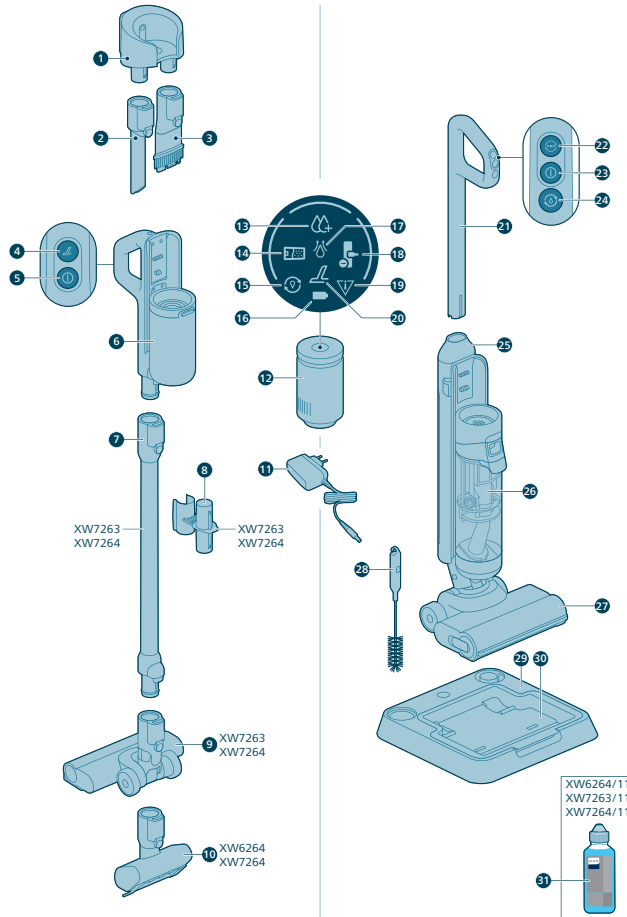

# Inleiding

Hartelijk dank voor de aanschaf van dit Philips-product! Registreer uw product op [www.philips.com/myvacuum9000s](http://www.philips.com/myvacuum9000s) om optimaal gebruik te kunnen maken van de door Philips geboden ondersteuning.

## Algemene beschrijving

- 1 Wandmontage
- 2 Spleetmondstuk
- 3 2-in-1 mondstuk
- 4 Turboknop van stofzuiger voor droog gebruik
- 5 Aan/uit-knop van stofzuiger voor droog gebruik
- 6 Handvat en stofemmer van stofzuiger voor droog gebruik
- 7 Verlengde stang
- 8 Opbergvak voor accessoires op stang
- 9 Stofzuigmondstuk
- 10 Elektromotorische turboborstel
- 11 Adapter
- 12 Motorhuis
- 13 Intense natte modus-indicator
- 14 DWT vol-indicator
- 15 AutoClean-indicator
- 16 Batterij-indicator
- 17 Waterabsorptie-indicator
- 18 Mondstuk zit vast-indicator
- 19 Foutindicator
- 20 Turbo zuigen-indicator
- 21 Handvat zuigen en dweilen
- 22 Knop om van zuigstand te veranderen
- 23 Aan/uit-knop van stofzuiger voor nat gebruik
- 24 Knop Auto reinigen
- 25 Schoonwaterreservoir
- 26 Vuilwaterreservoir
- 27 AquaSpin-mondstuk
- 28 2-in-1 schoonmaakborsteltje
- 29 Nareinigings- en opbergstation
- 30 Nareinigingsbak
- 31 Reinigingsmiddel

## Vóór het eerste gebruik

### Nareinigings- en opslagstation in elkaar zetten

Om de AUTOCLEAN-functie te gebruiken of het apparaat op het nareinigings- en opslagstation op te bergen en op te laden, moet u het station eerst in elkaar zetten door de apparaathouder in de bodemplaat te klikken.

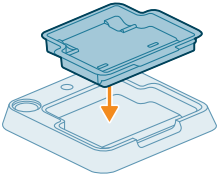

**i** Opmerking: Zorg ervoor dat de nareinigingsbak in de bodemplaat wordt geplaatst en dat de temperatuur in de ruimte waar het apparaat wordt opgeslagen, opgeladen en gereinigd tussen 5 °C en 35 °C ligt.

## Wandhouder installeren

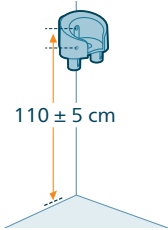

Als u de stofzuigcombinatie op de wandhouder wilt bewaren en opladen, bevestigt u de wandhouder aan de muur met de meegeleverde schroeven. Zorg er voor dat de wandhouder zich ongeveer 105 - 115 cm boven de vloer bevindt.

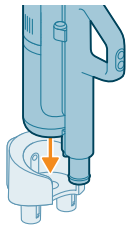

**i** Opmerking: Het is niet mogelijk om de stofzuig- en dweilcombinatie op de wandhouder op te bergen. Het is alleen mogelijk om de stofzuigcombinatie op de wandhouder op te bergen.

**i** Opmerking: Zorg dat u het apparaat niet opbergt of oplaadt in een ruimte met een temperatuur tussen 5 °C en 35 °C.

**⚠** Let op: Wees voorzichtig wanneer u gaten in de muur boort om de wandhouder te bevestigen, om het risico op elektrische schokken te voorkomen.

## De stofzuig- en dweilcombinatie in elkaar zetten

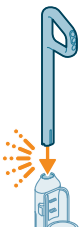

1 Plaats het handvat in het apparaat ('klik') om het apparaat in elkaar te zetten.

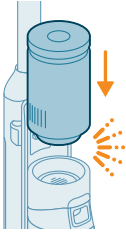

- 2 Steek het motorhuis in de stok van de natte module boven het waterreservoir (klik!).

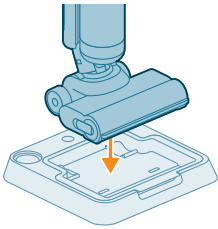

- 3 Om de stofzuiger- en dweilcombinatie op te bergen, kunt deze in het reinigings- en opbergstation plaatsen.

## Het handvat demonteren

Volg de onderstaande stappen als u het apparaat uit elkaar moet halen:

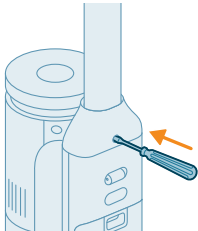

- 1 Steek een pin/platte schroevendraaier in de opening aan de achterkant van het apparaat en trek het handvat omhoog.



- 2 Trek het handvat uit het apparaat terwijl u de schroevendraaier in de opening blijft duwen.

**i** Opmerking: Let op: er kan een kleine hoeveelheid residu van schoon water in de spuitmond en reservoirs achterblijven. Dit een gevolg van kwaliteitscontroles in de fabriek. U kunt er van op aan dat het apparaat grondig schoon is en veilig voor gebruik.

## De stofzuigcombinatie installeren

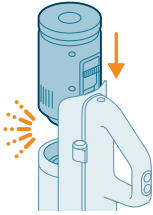

- 1 Om de stofzuigercombinatie in elkaar te zetten, hoeft u alleen maar het motorhuis onder het handvat te schuiven (klik!).

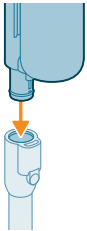

- 2 Bevestig de kruimelzuiger met emmer aan de stang (klik).

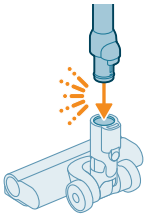

- 3 Plaats de steel in het ledmondstuk.

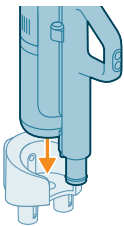

- 4 Om uw stofzuigcombinatie op te bergen, plaatst u deze in de wandhouder. Schuif de emmer in de wandhouder voor een goede bevestiging.

## Het motorhuis verwijderen en bevestigen

### Het motorhuis in de stofzuigercombinatie verwijderen en bevestigen

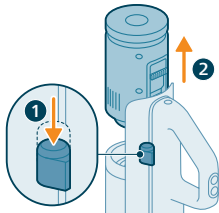

- 1 Druk op de knop op de zijkant van het handvat.
- 2 Terwijl u de knop ingedrukt houdt, schuift u het motorhuis uit de kruimelzuiger.

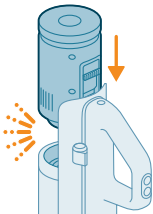

- 3 Om het motorhuis te bevestigen, hoeft u het alleen maar onder het handvat te schuiven (klik!). Zorg ervoor dat u de aansluitingen goed uitlijnt voor een stevige pasvorm.

### Het motorhuis in de stofzuiger- en dweilcombinatie verwijderen en bevestigen

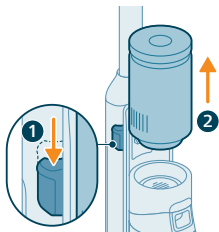

- 1 Druk op de knop op de zijkant van het apparaat.
- 2 Terwijl u de knop ingedrukt houdt, schuift u het motorhuis uit het vuilwaterreservoir naar buiten.

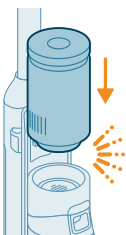

- 3 Om het motorhuis te bevestigen, hoeft u het alleen maar op zijn plaats te schuiven (klik!). Zorg ervoor dat u de aansluitingen goed uitlijnt voor een stevige pasvorm.

## Opladen

### De stofzuig- en dweilcombinatie opladen

Het apparaat is uitgerust met een 25 V li-ionbatterij. Het opladen duurt 4 uur.

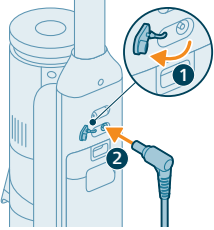

- 1 Open de afsluitdop aan de achterkant van het apparaat om het apparaat op te laden.
- 2 Steek de stekker in de aansluitopening aan de achterkant van het apparaat.



- 3 Steek de adapter in het stopcontact



- 4 Het accupictogram en de cirkelsegmenten knipperen op het scherm om aan te geven dat het apparaat wordt opgeladen.



- 5 Als het apparaat volledig is opgeladen, branden het accupictogram en alle cirkelsegmenten op het scherm. Na een paar minuten gaat het display uit.

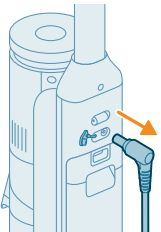

- 6 Verwijder de stekker uit de aansluitopening aan de achterkant van het apparaat voordat u het gebruikt om te reinigen.



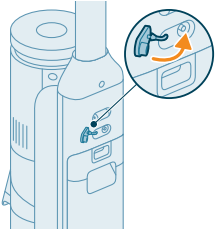

7 Sluit de afsluitdop.

 Tip: U kunt het apparaat in het nareinigings- en opbergstation laden.

 Tip: U kunt het apparaat apart opladen op een plek die u het beste uitkomt.

## De stofzuigcombinatie opladen

Het apparaat is uitgerust met een 25 V li-ionbatterij. Het opladen duurt 4 uur.

1 Als u het apparaat wilt opladen, steekt u de stekker in de aansluiting aan de achterzijde van het apparaat.

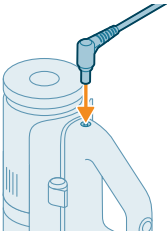

2 Schuif de kruimelzuiger met emmer in de wandhouder.

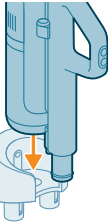

3 Steek de adapter in het stopcontact

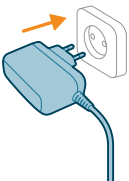

4 Het accupictogram en de cirkelsegmenten knipperen op het scherm om aan te geven dat het apparaat wordt opgeladen.





- 5 Als het apparaat volledig is opgeladen, branden het accupictogram en alle cirkelsegmenten op het scherm. Na een paar minuten gaat het display uit.

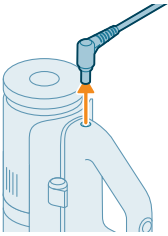

- 6 Verwijder de stekker uit de aansluitopening aan de achterkant van het apparaat voordat u het gebruikt om te reinigen.

**Tip:** U kunt het apparaat opladen wanneer het aan de wandhouder is bevestigd.

**Tip:** U kunt het apparaat apart opladen op een plek die u het beste uitkomt.

## Harde vloeren stofzuigen en dweilen

### Het apparaat gebruiken

Het schoonwaterreservoir en het vuilwaterreservoir zijn bij levering al aan het toestel bevestigd. U kunt het apparaat gebruiken voor het schoonmaken van gladde vloeren.

**i** **Opmerking:** Het apparaat is geschikt om tegelijk te stofzuigen en te dweilen. Het is niet nodig om de vloer te stofzuigen voordat u gaat dweilen. Het apparaat is geschikt voor het stofzuigen en dweilen van alle soorten gladde vloeren, behalve ongecoate houten vloeren. U kunt het apparaat testen op een klein stukje dat buiten het zicht valt, om er zeker van te zijn dat het apparaat geschikt is voor uw vloer.

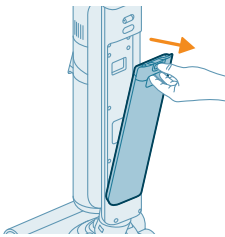

- 1 Druk de knop omlaag om het schoonwaterreservoir te ontgrendelen en verwijder het schoonwaterreservoir.

- 2 Open de dop op het schoonwaterreservoir.

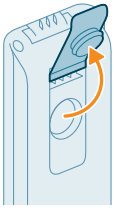

- 3 Voeg 15 ml van de Philips-vloerreiniger XV1792 toe aan het schoonwaterreservoir.

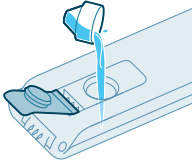

**⚠ Let op: Philips heeft dit apparaat getest met Philips-vloerreiniger XV1792. Andere reinigingsmiddelen kunnen leiden tot overmatig schuimen waardoor de prestaties verminderen en het apparaat mogelijk niet werkt. Philips-vloerreiniger XV1792 is verkrijgbaar in geselecteerde markten. Voeg bij gebruik van een andere geschikte vloeibare vloerreiniger maximaal 10 ml toe aan het schoonwaterreservoir.**

- 4 Vul het schoonwaterreservoir tot aan de bovenkant met koud of lauwwarm kraanwater.

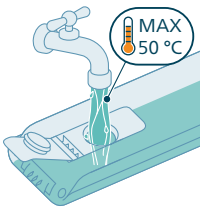

**⚠ Let op: Het kraanwater dat in het schoonwaterreservoir wordt gegoten mag niet warmer zijn dan 50 °C.**

- 5 Sluit de afsluitdop van het waterreservoir.

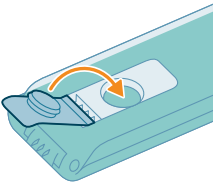

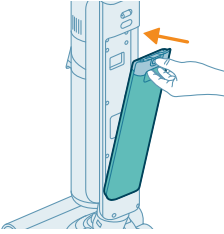

6 Plaats het schoonwaterreservoir terug in het apparaat.

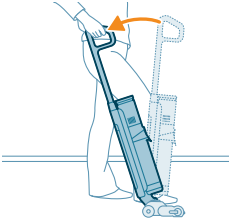

7 Haal het apparaat uit het nareinigings- en opbergstation en plaats het op de vloer. Plaats uw voet op het AquaSpin-mondstuk en trek de hendel naar achteren om het AquaSpin-mondstuk te ontgrendelen. Het apparaat is nu klaar voor gebruik.

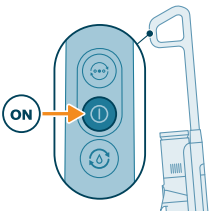

8 Druk op de aan/uit-knop om het apparaat in te schakelen.

**i** Opmerking: Het apparaat wordt automatisch ingeschakeld in de normale natte modus.

**⚠ Let op: laat het apparaat niet onbeheerd achter wanneer het AquaSpin-mondstuk is ontgrendeld of het apparaat is ingeschakeld.**

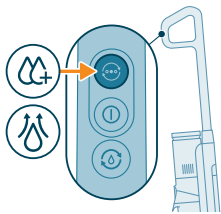

9 Gebruik de moduswisseltoets  om tussen drie verschillende instellingen te wisselen:

- Normale natte modus (automatisch bij opstarten)
- Intense natte modus
- Waterabsorptiemodus

De normale natte modus is de standaardinstelling wanneer de stofzuiger- en dweilcombinatie wordt ingeschakeld. U kunt deze stand gebruiken voor regelmatig nat reinigen.

De intense natte modus  is voor het reinigen van extra hardnekkige vlekken.

Als er na het reinigen natte plekken op de vloer zijn, kunt u de waterabsorptiemodus  selecteren om ze op te ruimen. We raden ook aan deze modus te gebruiken wanneer u het apparaat over een drempel, tapijt of trap tilt.

Als u de waterabsorptiemodus  selecteert, stopt het apparaat met het leveren van water en verhoogt het de zuigkracht gedurende 45 seconden om resterend water op de vloer te absorberen.

Wanneer u klaar bent met het gebruik van het apparaat, drukt u op de aan/uit-knop om het apparaat uit te schakelen. Het apparaat schakelt gedurende 6 seconden over op de waterabsorptiemodus om eventueel achtergebleven water in de zuigmond te absorberen.

**i** Opmerking: Het apparaat kan een klein plasje water op de vloer achterlaten als u het apparaat niet beweegt terwijl u het uitschakelt. U kunt de grootte van de plas verkleinen door het apparaat te bewegen terwijl u het uitschakelt. Indien nodig kunt u de laatste druppels met een doek verwijderen.

**i** Opmerking: Vertraagde uitschakeltijd: Nadat u op de aan/uit-knop hebt gedrukt, zal het apparaat 6 seconden werken voordat het volledig wordt uitgeschakeld. Dit is normaal. Deze extra 6 seconden zijn nodig om eventueel achtergebleven water in het mondstuk en op de vloer te reinigen.

## Pauzefunctie in instelling voor de stofzuig- en dweilcombinatie

Het apparaat heeft een pauzefunctie.

Als tijdens het gebruik het handvat naar voren wordt geduwd en in de rechtopstaande positie wordt vergrendeld, gaat het apparaat in de stand-bymodus en wordt het gedurende 15 seconden gepauzeerd.

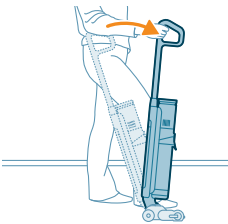

Om opnieuw te beginnen met reinigen, zet u uw voet op het aqua-spinmondstuk en trekt u het handvat binnen 15 seconden terug. Het apparaat begint automatisch weer met reinigen.

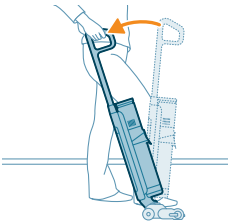



**i** Opmerking: Het apparaat schakelt automatisch uit als het na 15 seconden na het inschakelen van de pauzefunctie niet meer gebruikt wordt. Om het apparaat na het automatisch uitschakelen opnieuw te starten, drukt u gewoon op de aan/uit-knop.

## Actief beschermingssysteem

- Dit apparaat is voorzien van een actief beveiligingssysteem. Dit actieve beveiligingssysteem is ontworpen om te herkennen wanneer een vreemd voorwerp anders dan vuil of vloeistof van de vloer wordt opgeraapt.
- Als het systeem geactiveerd is, schakelt het apparaat uit en begint het foutpictogram voor verstopt mondstuk op het display te knipperen (zie pictogrammen op het display en bijbehorende betekenis). Het actieve beveiligingssysteem kan ook worden geactiveerd wanneer de microvezelborstel te nat is, wanneer u het apparaat over een tapijt of vloerkleed verplaatst, of wanneer u het over een vloer verplaatst die niet goed is aangebracht.

## Tips en andere belangrijke informatie

- Het is niet nodig om de vloer te stofzuigen voordat u gaat dweilen, omdat de stofzuig- en dweilcombinatie uw harde vloer actief nat reinigt om alle soorten vuil, inclusief vloeistoffen en vlekken, op te vangen. Gebruik op tapijten en vloerkleden de stofzuigcombinatie.

- Als uw gladde vloeren niet hoeven te worden gedweild, gebruikt u gewoon de stofzuigcombinatie met led-verlichting en PowerCyclone 12-technologie voor een nauwkeurige en krachtige vuilopname.
- U verplaatst het apparaat net zo snel als een stofzuiger. Om moeilijke vlekken te verwijderen, klikt u op de knop voor de schoonmaakstand om de intense natte modus te activeren  en beweegt u het apparaat langzaam over de vlekken.
- Het apparaat kan een klein plasje water op de vloer achterlaten als u het apparaat niet beweegt terwijl u het uitschakelt. U kunt de grootte van de plas verkleinen door het apparaat te bewegen terwijl u het uitschakelt. Indien nodig kunt u de laatste druppels met een doek verwijderen.
- Het wordt aangeraden om de waterabsorptiemodus te activeren  wanneer u het apparaat tijdens het schoonmaken over een drempel, tapijt of trap tilt. Zo voorkomt u dat er vuil water uit het AquaSpin-mondstuk druppelt.
- We raden aan om bij het verplaatsen van het apparaat uw arm te strekken om onnodige spanning op de spieren te verminderen. In deze positie heeft u de beste controle over het apparaat tijdens het schoonmaken en is het ook het meest comfortabel.

**i** Opmerking: Wanneer u de waterabsorptiemodus gebruikt , komt er geen water meer uit het apparaat en wordt de zuigkracht verhoogd. Als u 45 seconden lang niets doet, wordt het apparaat automatisch weer in de normale natte modus geschakeld.

**i** Opmerking: Let op: er kan een kleine hoeveelheid residu van schoon water in de spuitmond en reservoirs achterblijven. Dit een gevolg van kwaliteitscontroles in de fabriek. U kunt er van op aan dat het apparaat grondig schoon is en veilig voor gebruik.

## Gebruiksbeperkingen

- De stofzuig- en dweilcombinatie is geschikt voor het stofzuigen en dweilen van alle soorten gladde vloeren, behalve houten vloeren zonder coating.
- De stofzuig- en dweilcombinatie is bedoeld voor het regelmatig schoonmaken van gladde vloeren. Volg altijd de instructies voor schoonmaken van uw gladde vloer wanneer u dit apparaat gebruikt.
- Als u een andere vloeibare vloerreiniger dan Philips-vloerreiniger XV1792 aan het water in het schoonwaterreservoir wilt toevoegen, zorg er dan voor dat u een laagschuimende of niet-schuimende vloeibare vloerreiniger gebruikt die in water kan worden verdund, zoals Philips-vloerreiniger XV1792.
- Het schoonwaterreservoir heeft een inhoud van 450 ml. U hoeft dus slechts enkele druppels (max. 15 ml) van de vloeibare vloerreiniger aan het water toe te voegen.
- Gebruikt u de stofzuig- en dweilcombinatie op linoleumvloeren, doe dit dan alleen op linoleumvloeren die goed zijn aangebracht om te voorkomen dat linoleum in het AquaSpin-mondstuk wordt gezogen.
- Gebruik de stofzuig- en dweilcombinatie niet om tapijten schoon te maken.
- Als u het apparaat verplaatst/tilt over een tapijt of vloerkleed wanneer het is uitgeschakeld, kunnen er afvalwaterdruppels op uw tapijt of vloerkleed terechtkomen.
- Beweeg het apparaat niet over convectroputroosters. Omdat het apparaat geen water kan opnemen dat uit de dweilmond komt wanneer u deze over het rooster beweegt, komt het water op de bodem van de convectroput.

- Til tijdens het schoonmaken het AquaSpin-mondstuk niet van de vloer, beweeg het AquaSpin-mondstuk niet zijwaarts en maak geen scherpe draaiingen, omdat dit watersporen achterlaat. Beweeg alleen voorwaarts en achterwaarts.

**i** Opmerking: De gebruiksduur hangt af van het gebruikte vermogen tijdens het schoonmaken.

## Zachte en harde vloeren stofzuigen

### De stofzuigcombinatie gebruiken



- 1 Om zachte of gladde vloeren te stofzuigen, schuift u het motorhuis in de kruimelzuiger (klik!).

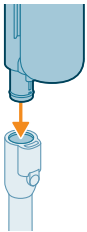

- 2 Bevestig de slang aan de kruimelzuiger (klik)".

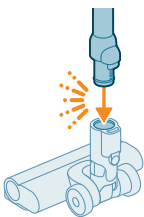

- 3 Steek het andere uiteinde van de slang in het ledmondstuk (klik).

**⚠ Let op: Zorg ervoor dat de filterhouder in de stofemmer is geplaatst voordat u begint met reinigen.**

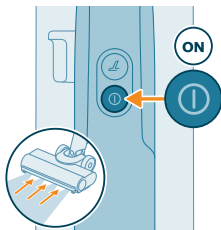

- 4 Druk op de aan/uit-knop  om het apparaat in te schakelen.

**i** De normale zuigmodus is de standaardinstelling wanneer de stofzuiger alleen of de kruimelzuiger alleen wordt ingeschakeld.

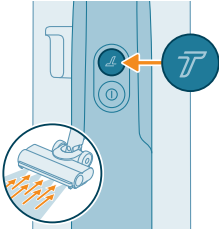

5 Gebruik de Turbo-knop (T) om over te schakelen naar een hogere zuigkrachtinstelling.

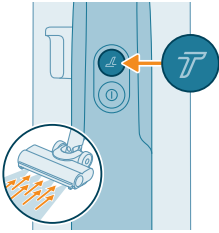

6 Druk nogmaals op de Turbo-knop (T) om terug te keren naar de normale vermogensinstelling.



**Tip:** Door de leds in het ledmondstuk is het gemakkelijker om vuil op de vloer te zien. Dankzij de stang en het ledmondstuk kunt u onder lage meubels reiken zonder dat u het apparaat hoeft te draaien.

**⚠ Waarschuwing: Zuig geen water of andere vloeistoffen op.**





**⚠ Let op: Kijk niet rechtstreeks in de leds van het ledmondstuk en richt de leds niet op iemands ogen. het ledlampje is heel fel.**

## De stang gebruiken

U kunt de stang aan de kruimelzuiger bevestigen en zonder mondstuk gebruiken om krappe ruimtes tussen of achter meubels te stofzuigen met het uiteinde van de buis.

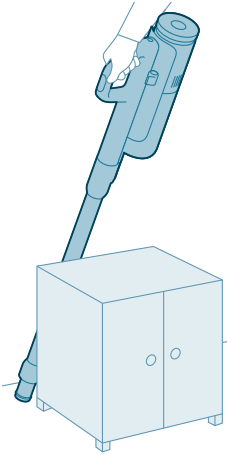



 Tip: Het is ook mogelijk om de kleine turboborstel aan de stang te bevestigen.



 Tip: Het is ook mogelijk om het lange spleetmondstuk aan de stang te bevestigen.



 Tip: Het is ook mogelijk om het combinatiemondstuk aan de stang toe te voegen.

## De kruimelzuiger gebruiken

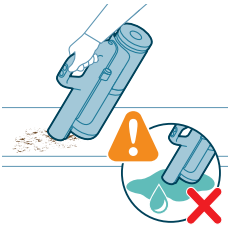

Zonder het mondstuk en de stang kunt u de kruimelzuiger gebruiken om kleine stukjes stof en vuil, zoals gemorste broodkruimels, te verwijderen of om trappen en planken te stofzuigen.

**⚠ Waarschuwing: Zuig geen water of andere vloeistoffen op.**

## Het ledmondstuk gebruiken

U gebruikt het ledmondstuk voor het reinigen van plekken, zoals de treden van een trap, voor het opzuigen van vuil in hoeken of op smalle richels, of voor het reinigen van kleine vuilplekken, zoals gemorste broodkruimels.

**1** Om het ledmondstuk te bevestigen, steekt u de stang of de kruimelzuiger in het mondstuk.

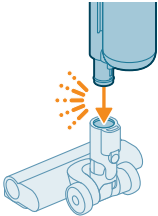

**2** Om het ledmondstuk los te maken, drukt u op de ontgrendelingsknop (1) en trekt u de stang of kruimelzuiger uit het mondstuk (2).

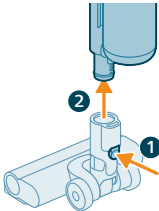

**⚠ Waarschuwing: Zuig geen water of andere vloeistoffen op.**

**i** Opmerking: Het is ook mogelijk om het combinatiemondstuk aan de stang toe te voegen.

## De kleine turboborstel gebruiken



**1** Om de kleine turboborstel te bevestigen, steekt u de stang van de kruimelzuiger in de kleine turboborstel.

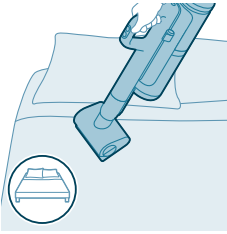

- 2 De kleine turboborstel gebruikt u voor de standaard reiniging van bijvoorbeeld zachte plekken zoals bedden en banken. U kunt de zuigkrachtinstelling aanpassen aan uw schoonmaakbehoeften.

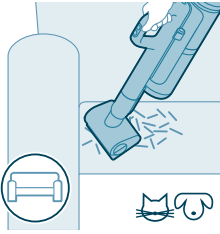

- 3 Gebruik de kleine turboborstel voor extra grondige reiniging, bijvoorbeeld om dierenharen op te zuigen of om kleine vuildeeltjes, zoals gemorste broodkruimels, te verwijderen. U kunt de zuigkrachtinstelling aanpassen aan uw schoonmaakbehoeften.

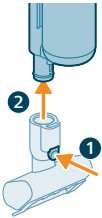

- 4 Om de kleine turboborstel los te maken, drukt u op de ontgrendelingsknop (1) en trekt u de kruimelzuiger uit de kleine turboborstel (2).



**⚠ Waarschuwing: Zuig geen water of andere vloeistoffen op.**

## De lange spleetzuigmond gebruiken

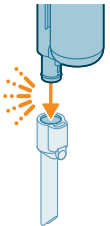

- 1 Om de lange spleetzuigmond te bevestigen, steekt u de stang of de kruimelzuiger in de lange spleetzuigmond.

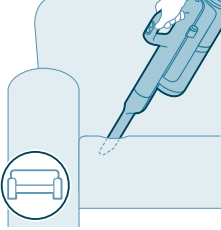

2 U kunt de lange spleetzuigmond gebruiken om kleine hoekjes en moeilijk bereikbare plekjes te stofzuigen. U kunt de zuigkrachtinstelling aanpassen aan uw schoonmaakbehoeften.

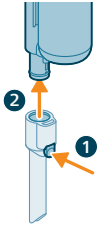

3 Om de lange spleetzuigmond los te maken, drukt u op de ontgrendelingsknop (1) en trekt u de stang of kruimelzuiger uit de lange spleetzuigmond (2).



**⚠ Waarschuwing: Zuig geen water of andere vloeistoffen op.**

## Het combinatiemondstuk gebruiken



1 Om het combinatiemondstuk te bevestigen, steekt u de stang van de kruimelzuiger in het combinatiemondstuk.

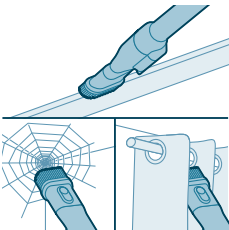

2 Het combinatiemondstuk is bedoeld voor het schoonmaken van raamkozijnen, gordijnen of spinnenwebben. Het mondstuk heeft een ontgrendeling van de borstel en instelbare verlichting.

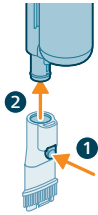

- 3 Om het combinatiemondstuk los te maken, drukt u op de ontgrendelingsknop (1) en trekt u de stang of kruimelzuiger uit het combinatiemondstuk (2).



**⚠ Waarschuwing: Zuig geen water of andere vloeistoffen op.**

## De stofzuig- en dweilcombinatie reinigen

### AUTOCLEAN na ieder gebruik

Gebruik na elk gebruik de functie AUTOCLEAN om geurtjes en kalkaanslag te voorkomen. De AUTOCLEAN-modus helpt u om uw volledige apparaat in ongeveer 4 minuten schoon te maken.

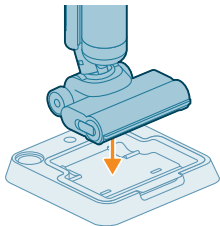

- 1 Plaats de stofzuig- en dweilcombinatie in het nareinigings- en opbergstation.

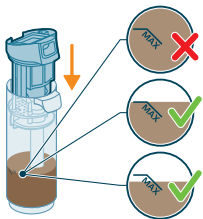

**i** Opmerking: Als het vuilwaterniveau lager is dan het AUTOCLEAN-niveau, is het niet nodig om de reservoir te legen voordat u het AUTOCLEAN-programma start. U kunt de volgende stappen overslaan en doorgaan naar stap 6.

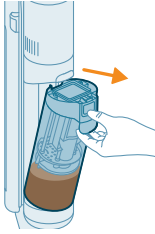

2 Druk op de knop om het vuilwaterreservoir te ontgrendelen en verwijder het.

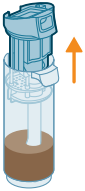

3 Verwijder het natte filter uit het vuilwaterreservoir.

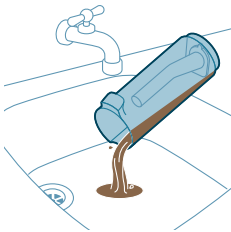

4 Giet het water uit het vuilwaterreservoir in de gootsteen.

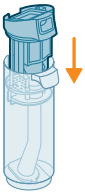

5 Plaats het natte filter weer in het vuilwaterreservoir.

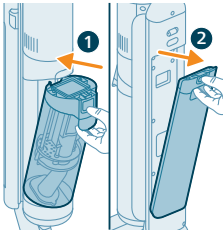

6 Plaats het lege vuilwaterreservoir terug in het apparaat en haal het schoonwaterreservoir eruit.

- 7 Verwijder de dop van het schoonwaterreservoir.

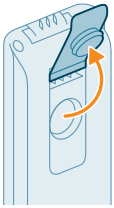

- 8 Doe nooit andere vloeistoffen dan schoon, koud water in het waterreservoir.

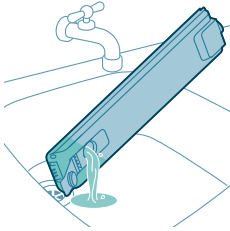

- 9 Vul het schoonwaterreservoir met koud of lauw kraanwater tot minimaal de AUTOCLEAN-aanduiding.

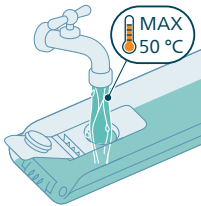

**⚠ Let op: Het kraanwater dat in het schoonwaterreservoir wordt gegoten mag niet warmer zijn dan 50 °C.**  
**⚠ Let op: Gebruik geen wasmiddel voor de AUTOCLEAN aangezien dit tot overmatige schuimvorming kan leiden.**

- 10 Sluit de vulopening van het waterreservoir met de afsluitdop.

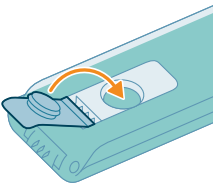

- 11 Plaats het schoonwaterreservoir terug in het apparaat.

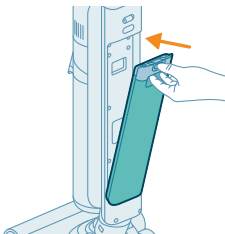

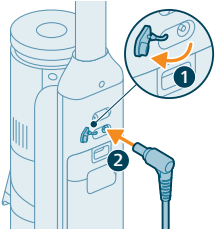

**12** Laad het apparaat op. Steek de stekker in de aansluitopening aan de achterkant van het apparaat. Steek vervolgens de adapter in het stopcontact.

**i** Opmerking: U moet de oplader aansluiten om de AUTOCLEAN-functie te starten.



**13** Om de AUTOCLEAN-cyclus te starten, drukt u op de Auto-Clean-knop. Zorg ervoor dat de oplader is aangesloten voordat u Autoclean start.

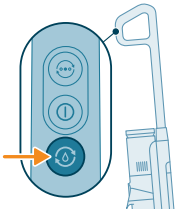

**14** Het apparaat voert de AUTOCLEAN-cyclus uit.

**i** Opmerking: De Autoclean-cyclus duurt ca. 4 minuten. Voor de beste resultaten laat u het apparaat de AUTOCLEAN-cyclus volledig doorlopen. U kunt de AUTOCLEAN-cyclus op elk moment pauzeren of annuleren.

**i** Opmerking: Als u het AUTOCLEAN-programma annuleert, zal het apparaat het resterende water in de reinigingsbak ongeveer 10 seconden opzuigen.

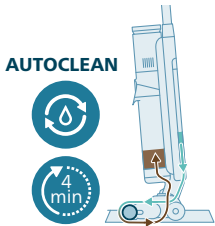

**15** Wanneer AUTOCLEAN klaar is, drukt u op de knop om het vuilwaterreservoir te ontgrendelen en te verwijderen.

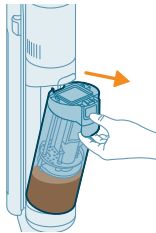



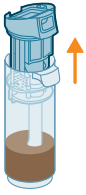

16 Verwijder het natte filter uit het vuilwaterreservoir.

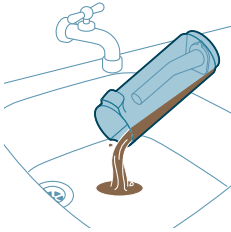

17 Giet het water uit het vuilwaterreservoir in de gootsteen.



18 Maak het vuilwaterreservoir schoon onder de kraan.

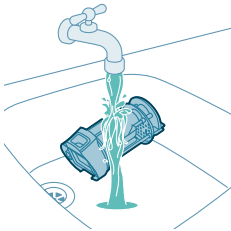

19 Maak het natte filter schoon onder de kraan.

**i** Opmerking: Verwijder het vouwfilter voordat u de natfiltereenheid onder de kraan wast.

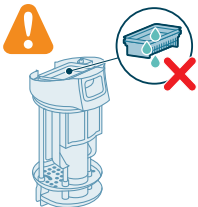

**⚠** Waarschuwing: Het vouwfilter kan niet gewassen worden. Als u hem moet schoonmaken, tikt u hem zachtjes tegen uw afvalbak om vuil los te maken.

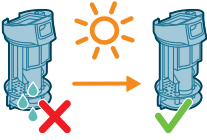

20 Laat het natfilter drogen.

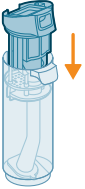

21 Plaats het natte filter weer in het vuilwaterreservoir.

**i** Opmerking: Zorg ervoor dat het vouwfilter op zijn plaats zit.

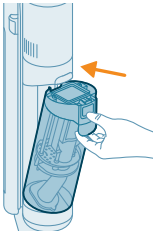

22 Plaats het vuilwaterreservoir terug in het apparaat.

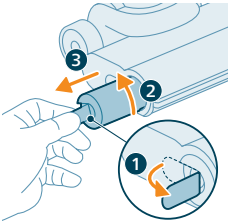

23 Om de borstel te verwijderen, trekt u de hendel aan de zijkant uit (1) en draait u tegen de klok in (2). Trek de borstel uit het mondstuk van de aquaspin (3)

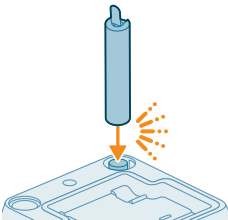

24 Om de borstel te laten drogen, plaatst u het open uiteinde van de borstel op de daarvoor bestemde houder op het nareinigings- en opbergstation.

**i** Opmerking: Het drogen kan ongeveer 24 uur duren.

## De nareinigingsbak reinigen

Als de nareinigingsbak vuil wordt, kunt u deze reinigen door de onderstaande stappen te volgen.

- 1 Verwijder de nareinigingsbak uit het opbergstation.

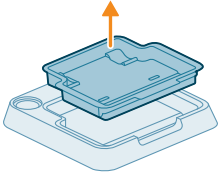

- 2 Spoel de nareinigingsbak onder de kraan en laat deze drogen voordat u deze terugplaatst in het opbergstation.

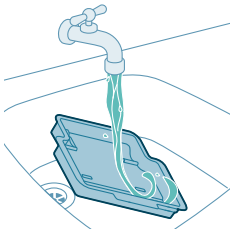

- 3 Zorg ervoor dat u de nareinigingsbak altijd terugplaatst in het opbergstation. De nareinigingsbak is essentieel om de AUTOCLEAN correct uit te voeren.

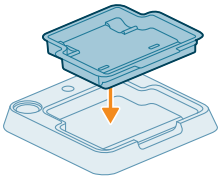

## Het AquaSpin-mondstuk schoonmaken

- 1 Om de borstel te verwijderen, trekt u de hendel aan de zijkant uit (1) en draait u tegen de klok in (2). Trek de borstel uit het mondstuk van de aquaspin (3).

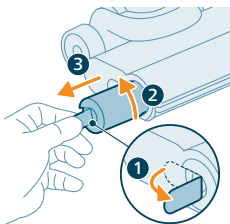

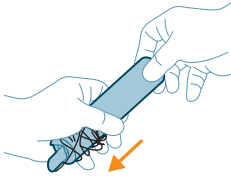

- 2 U kunt het teveel aan haren of draden van de microvezelborstel verwijderen door de microvezelborstel met één hand naar beneden te schuiven.

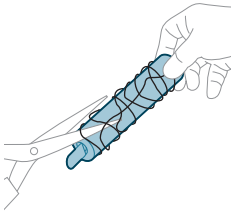

**Tip:** U kunt ook een schaar gebruiken om haren en draden die rond de microvezelborstel verstrikt zijn geraakt weg te knippen.

### Verstopingen uit de behuizing verwijderen

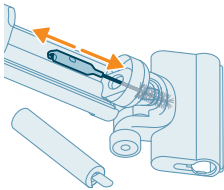

Als er een verstoping in het apparaat is, schakel dan eerst het apparaat uit en verwijder het vuilwaterreservoir. Verwijder vervolgens de verstoping door de reinigingsborstel in het zuigkanaal van de behuizing op en neer te bewegen.

### Verstopingen uit het AquaSpin-mondstuk verwijderen

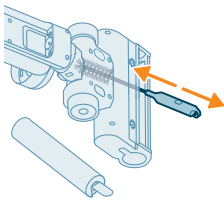

Als er een verstoping is in het AquaSpin-mondstuk, verwijdert u de borstel van het mondstuk. Beweeg vervolgens de reinigingsborstel op en neer in het zuigkanaal van het AquaSpin-mondstuk.

# De stofzuigcombinatie reinigen

## De stofemmer legen

### Onderhoud van het stofsysteem

Leeg de stofemmer na elk gebruik of wanneer het stof tot aan de aanduiding MAX op de stofemmer komt.

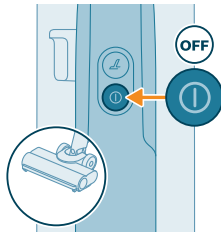
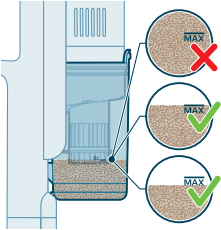

- 1 Schakel het apparaat uit.

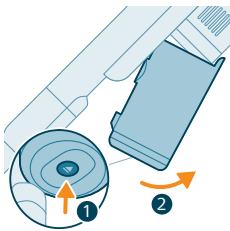

- 2 Houd het apparaat in een hoek van 45 graden, zoals getoond in de afbeelding. Druk op de ontgrendelknop om de stofemmer te verwijderen. De ontgrendelknop bevindt zich onderop de stofemmer.

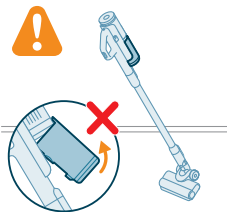

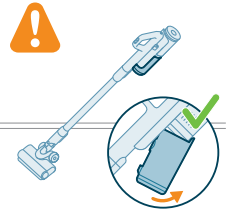
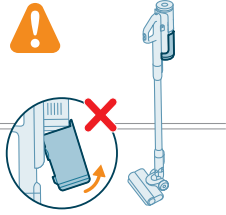

**i** Opmerking: Verwijder de stofemmer terwijl u het apparaat rechtop houdt.

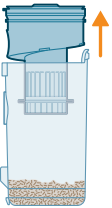

**3** Houd de zwarte greep vast. Neem de cycloon uit de stofemmer door deze uit de stofemmer te tillen.



**4** Leeg de stofemmer in een afvalbak.

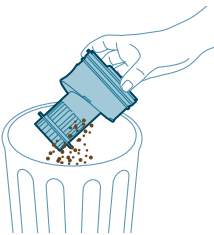

**5** Verwijder stofresten uit de cycloon door deze voorzichtig tegen de bak te tikken.

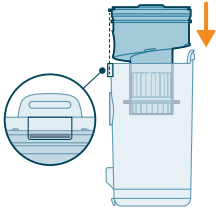

- 6 Plaats de cycloon terug in de stofemmer. Let erop dat de twee onderdelen correct zijn uitgelijnd.

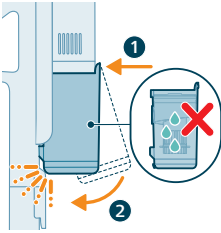

- 7 Plaats de stofemmer met de cycloon terug op het apparaat. Plaats eerst de kant met het filter en draai dan de stofemmer op zijn plek.

## Periodiek onderhoud

### Onderhoud van het stofsysteem

Maak de filter minimaal iedere maand schoon.

- 1 Verwijder het filter van de stofemmer door deze linksom te draaien.

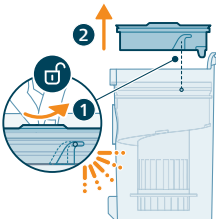

- 2 Neem het wasbare schuimrubber filter uit de kunststof filterbehuizing.

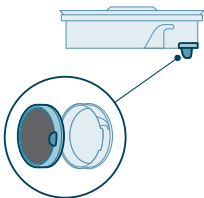

3 Klop de filterbehuizing en het schuimrubber filter uit boven een afvalbak.

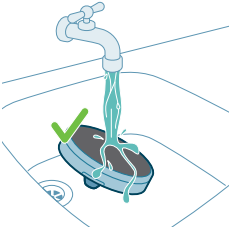
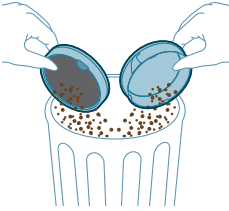

4 Spoel en knijp het schuimrubber filter uit totdat er alleen nog schoon water uit komt.

**i** Opmerking: spoel voor het beste resultaat het filter uit met water met het lipje van de filter naar beneden gericht. Zo kunt u ook diep vastgezet stof wegspoelen.

**i** Opmerking: Was het filter ten minste één keer per maand als u het apparaat regelmatig gebruikt.

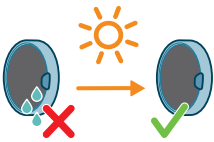

5 Laat na het wassen het schuimrubber filter 24 uur drogen en plaats het daarna terug in de filterbehuizing.

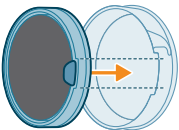



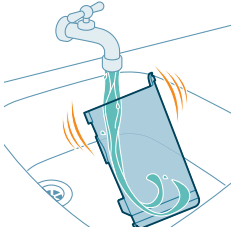

- 6 Om het apparaat grondig schoon te maken kunt u de stofemmer en de cycloon afwassen met stromend water of met warm zeepsop.



- 7 Droog na het schoonmaken de stofemmer en andere onderdelen af met een doek.

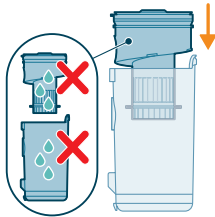

**⚠ Let op: Let erop dat alle onderdelen volledig droog zijn wanneer u ze weer in elkaar zet.**



**i** Opmerking: u kunt niet alle onderdelen in de vaatwasmachine schoonmaken.

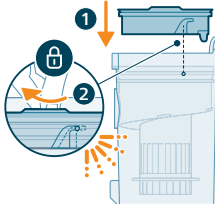

- 8 Plaats het filter terug in de stofemmer. Draai het filter rechtsom om het op zijn plaats vast te zetten.

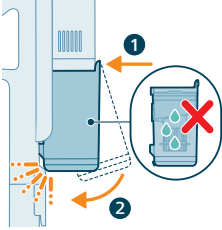

- 9 Plaats de stofemmer met de cycloon terug op het apparaat. Plaats eerst de kant met het filter en draai dan de stofemmer op zijn plek.

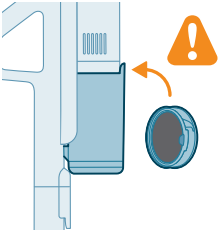

**i** Opmerking: Controleer na onderhoud altijd of het filter in het apparaat is geplaatst voordat u het weer gebruikt.

## Onderhoud van het slimme PrecisionPower-mondstuk

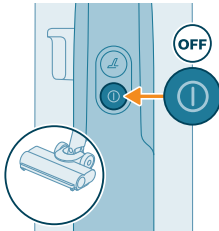

- 1 Schakel altijd het apparaat uit voordat u de rolborstel van het mondstuk schoonmaakt.

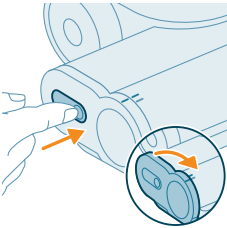

- 2 Voor toegang tot de rolborstel zoekt u de knop aan de zijkant van het mondstuk. Druk erop en draai het klepje open.

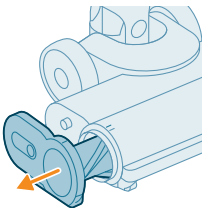

- 3 Neem de rolborstel met het klepje voorzichtig uit het mondstuk.

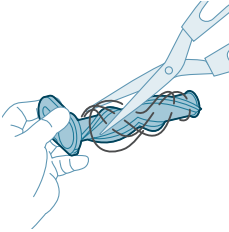

- 4 Verwijder voorzichtig haren of draden die om de rolborstel zijn gewikkeld. U kunt de haren of draden eventueel doorknippen met een schaar.

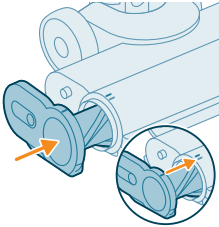

- 5 Wanneer u de rolborstel terugplaatst in het mondstuk, let er dan op dat u deze correct plaatst.

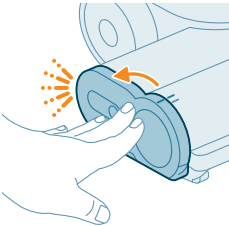

- 6 Draai nadat u de rolborstel hebt geplaatst het klepje op zijn plek totdat u een duidelijke klik hoort.

## Onderhoud van de kleine turboborstel

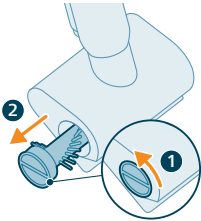

- 1 Draai de borstel linksom om hem los te maken. Trek de borstel eruit zodra de vergrendeling los is.

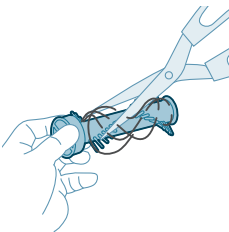

- 2 Verwijder haren en dergelijke van de borstel met uw handen of met behulp van een schaar.

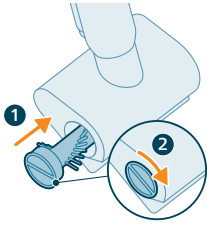

- 3 Schuif de borstel in positie en draai rechtsom om hem te vergrendelen.

## Pictogrammen en hun betekenis weergeven

### Foutcodes

Foutcode	Oorzaak	Oplossing
	Er is een systeemfout.	<p>Een continu rood pictogram betekent dat uw stofzuiger uit de Philips AquaTrio 7000-serie een systeemfout heeft.</p> <p>U kunt dit proberen op te lossen met een van de volgende opties:</p> <ol style="list-style-type: none"> <li>1. Verwijder het motorhuis uit het apparaat en plaats het motorhuis terug. Probeer vervolgens het apparaat opnieuw op te starten.</li> <li>2. Koppel de kruimelzuiger los van de slang en druk op de aan/uit-knop op de kruimelzuiger. Als u nog steeds het continu brandende rode pictogram ziet, neem dan contact op met de Klantenservice.</li> </ol> <p>Als u het continu brandende rode pictogram niet meer ziet, maar het apparaat nog steeds niet werkt, is er mogelijk een communicatieprobleem met de slang of de spuitkop. Neem contact op met de Klantenservice.</p>
	De temperatuur is te laag.	<p>Als de accu- en foutpictogrammen samen rood knipperen, betekent dit dat de omgevingstemperatuur te laag of te hoog is.</p> <p>Zorg dat u het apparaat niet gebruikt, opbergt of oplaadt in een ruimte met een temperatuur boven 5 °C.</p>

**Foutcode****Oorzaak****Oplossing**

De temperatuur is te hoog.

Als de accu- en foutpictogrammen samen rood knipperen, betekent dit dat de omgevingstemperatuur te laag of te hoog is.

Zorg dat u het apparaat niet gebruikt, opbergt of oplaadt in een ruimte met een temperatuur onder 35 °C. Stel het apparaat niet bloot aan direct zonlicht of hoge temperaturen (bijvoorbeeld in de buurt van een warme kachel, in een magnetron of op een inductiekookplaat). Accu's kunnen bij oververhitting ontploffen.



Een knipperend rood pictogram betekent dat de luchtinlaatopeningen geblokkeerd zijn. De luchtinlaatopeningen zijn geblokkeerd.

Controleer de luchtinlaatopeningen op verstoppingen en verwijder deze. Als dit het probleem niet oplost, controleer dan de hele luchtdoorgang op verstoppingen en verwijder deze. Dit heeft betrekking op het mondstuk, de stang en het natfilter in de stofzuiger- en dweilcombinatie. In de opstelling met de stofzuigercombinatie heeft dit betrekking op het mondstuk, de stang, de stofemmer en het schuimfilter.



Het vuilwaterreservoir is vol.

Maak het vuilwaterreservoir los en verwijder het. Verwijder het natfilter uit het vuilwaterreservoir en leg het opzij. Giet het water uit het vuilwaterreservoir in de gootsteen.





Het AquaSpin-mondstuk zit vast. Dit is een veiligheidsuitschakeling als er iets vastzit in het mondstuk (bijvoorbeeld een stroomkabel of speelgoed).

Controleer de borstels, lagers, motoronderdelen en kappen op haren of andere obstakels en verwijder deze. Als er geen obstakels zijn, kan het uit- en inschakelen van het apparaat het probleem oplossen.

Stekkers losnemen voor gebruik.

Haal na gebruik de stekker uit het stopcontact. Anders gaat het niet aan. Sluit het apparaat alleen aan tijdens het opladen en AutoClean.

Foutcode	Oorzaak	Oplossing
	De verkeerde oplader is aangesloten.	<p>Als de accu- en foutpictogrammen AMBER samen knipperen, betekent dit dat er een oplaadfout is.</p> <ol style="list-style-type: none"> <li>1. Verkeerde oplader is aangesloten: Laad het apparaat alleen op met de originele voedingsadapter.</li> <li>2. De oplaadpin is niet correct/helemaal geplaatst: Verwijder de oplaadpin en plaats deze terug in het apparaat</li> <li>3. Motorhuis niet goed geplaatst: verwijder het motorhuis en plaats het opnieuw totdat u een duidelijk "klik"-geluid hoort, en sluit de juiste oplader aan</li> </ol>
	De oplader is niet aangesloten.	<p>AutoClean-pictogram + snel knipperend accupictogram (wit)</p> <p>De oplader moet aangesloten zijn om het Auto-Clean-programma te kunnen uitvoeren.</p> <p>Zorg ervoor dat het apparaat correct in het nareinigings- en opbergstation is geplaatst. Sluit de oplader aan.</p>
	De accu is bijna leeg.	<p>AutoClean-pictogram + snel knipperend accupictogram (rood)</p> <p>Als de oplader is aangesloten en dit pictogram wordt weergegeven, betekent dit dat de accu niet voldoende opgeladen is om het programma Auto reinigen uit te voeren.</p> <p>Als de oplader is aangesloten, wacht dan tot 30 minuten totdat de accu is opgeladen. Druk op de knop Auto reinigen om het wasprogramma te starten.</p>

## Vervanging

Ga voor accessoires of reserveonderdelen naar [www.philips.com/parts-and-accessories](http://www.philips.com/parts-and-accessories) of uw Philips-dealer. U kunt ook contact opnemen met het Philips Consumer Care Center in uw land.

Vervangende onderdelen en typenummers:

Droogfilter: XV1771/10

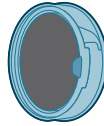

Natfilter: XV1770/10

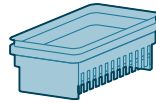

Schoonmaakborstel XV1773/10

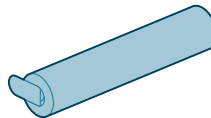

**i** Opmerking: Vervang het filter en de microvezelborstel elke 6 maanden om maximale prestaties te garanderen.

## Problemen oplossen

In dit hoofdstuk worden in het kort de meest voorkomende problemen behandeld die zich kunnen voordoen tijdens het gebruik van het apparaat. Als u het probleem niet kunt oplossen met behulp van de onderstaande informatie, gaat u naar [www.philips.com/support](http://www.philips.com/support) voor een lijst met veelgestelde vragen of neemt u contact op met het Consumer Care Center in uw land.

### De stofzuig- en dweilcombinatie gebruiken

Probleem	Mogelijke oorzaak	Oplossing
Het apparaat werkt niet als ik op de aan-/uitknop  te drukken.	Het motorhuis is niet aangesloten.	Sluit het motorhuis aan op de stofzuiger- en dweilkruimelzuiger.
	De accu is leeg.	Om de accu op te laden, sluit u de stofzuiger- en dweilcombinatie aan op de oplader (zie 'Opladen').

Probleem	Mogelijke oorzaak	Oplossing
	U heeft het apparaat niet uit het nareinigings- en opbergstation gehaald.	Haal de Stofzuig- en dweilcombinatie uit het na reinigings- en opbergstation voordat u het apparaat inschakelt.
	U heeft de  aan-/uitknop meer dan één keer ingedrukt.	Wacht een paar seconden en druk nogmaals  op de aan-/uitknop. Wacht een paar seconden voordat u het opnieuw probeert.
	U heeft het handvat van de stofzuiger- en dweilkruimelzuiger niet goed op het apparaat aangesloten.	Plaats de onderkant van het apparaat op het Na reinigings- en opbergstation. Sluit vervolgens het handvat erop aan en druk het stevig aan totdat u een klik hoort.
	Het apparaat is verstopt.	Schakel het apparaat uit en verwijder de accu of de stofzuiger- en dweilkruimelzuiger. Zoek en verwijder de oorzaak van de verstopping. Start daarna het apparaat opnieuw op. Als u de oorzaak van de verstopping niet kunt achterhalen, start u het apparaat opnieuw op. Hiermee lost u het probleem misschien al op. Controleer de luchtinlaatopeningen op verstoppingen en reinig deze.
	De microvezelborstel zit vast.	Haal de microvezelborstel eruit en plaats het terug.
Het apparaat is gestopt.	U heeft per ongeluk de  aan-/uitknop met uw hand aangeraakt.	Schakel het apparaat in door op de aan-/uitknop  te drukken.
	Het vuilwaterreservoir is misschien vol. In dit geval wordt er een informatiepictogram weergegeven op het scherm (zie 'Pictogrammen en hun betekenis weergeven').	Leeg het vuilwaterreservoir.
De vloer is minder nat dan normaal.	De wateruitstroomgaatjes zijn geblokkeerd	Verwijder de microvezelborstel, vul wat water in het schoonwaterreservoir en schakel het apparaat in. Maak gedurende ongeveer 15 seconden kleine voorwaartse en achterwaartse bewegingen op dezelfde positie. Je zou vier waterstrepen op de vloer moeten kunnen zien. Als dit niet het geval is, of als een of meer waterstrepen slechts uit enkele druppeltjes bestaan, zijn de wateruitstroomgaatjes gedeeltelijk of volledig geblokkeerd. U kunt proberen de gaatjes voorzichtig open te maken met een naald.



Probleem	Mogelijke oorzaak	Oplossing
De ene kant van de vloer onder het mondstuk is minder nat dan de andere.	De wateruitstroomgaatjes zijn geblokkeerd.	Verwijder de microvezelborstel, vul wat water in het schoonwaterreservoir en schakel het apparaat in. Maak gedurende ongeveer 15 seconden kleine voorwaartse en achterwaartse bewegingen op dezelfde positie. Je zou vier waterstrepen op de vloer moeten kunnen zien. Als dit niet het geval is, of als een of meer waterstrepen slechts uit enkele druppeltjes bestaan, zijn de wateruitstroomgaatjes gedeeltelijk of volledig geblokkeerd. U kunt proberen de gaatjes voorzichtig open te maken met een naald.
Er is geen water op de vloer.	Het schoonwaterreservoir is leeg.	Vul het schoonwaterreservoir bij.  Als u het bovenstaande hebt gecontroleerd en er is nog steeds geen water op de vloer, brengt u het apparaat naar een Philips-servicecentrum of neemt u contact op met de Klantenservice.
Er ligt meer water op de vloer of in de nareinigingsbak dan gebruikelijk.	Het waterkanaal van de natte module en/of het AquaSpin-mondstuk is vervuild of verstopt.	Gebruik de reinigingsborstel en reinig het waterkanaal van de natte module en/of het AquaSpin-mondstuk.
Het apparaat laat watersporen achter op de vloer.	Het vuilwaterreservoir is niet correct geplaatst.	Plaats het vuilwaterreservoir correct terug in het apparaat. Het is correct gesloten wanneer u een 'klik'-geluid hoort.
Het apparaat laat watersporen achter op de vloer.	U hebt het apparaat zijwaarts bewogen.	U voorkomt watersporen op de vloer door minder scherpe bochten te maken met uw AquaTrio 7000-serie en het apparaat niet zijwaarts te bewegen. U kunt de waterabsorptiemodus activeren  door de knop voor de schoonmaakstanden in te drukken. Al het water dat nog op de vloer ligt, wordt geabsorbeerd.
Het apparaat laat watersporen achter op de vloer.	U hebt scherpe draaiingen gemaakt met het apparaat.	U voorkomt watersporen op de vloer door minder scherpe bochten te maken met uw AquaTrio 7000-serie en het apparaat niet zijwaarts te bewegen. U kunt de waterabsorptiemodus activeren  door de knop voor de schoonmaakstanden in te drukken. Al het water dat nog op de vloer ligt, wordt geabsorbeerd.
Het apparaat laat watersporen achter op de vloer.	U hebt het apparaat over een drempel, vloerbedekking of trap getild.	Zorg ervoor dat de microvezelborstel in contact blijft met de vloer. Zorg ervoor dat de waterabsorptiemodus  is ingeschakeld voordat u het apparaat over een drempel, tapijt of trap tilt om watersporen op de



Probleem	Mogelijke oorzaak	Oplossing
		vloer te voorkomen of om te voorkomen dat er water uit het AquaSpin-mondstuk spat.
	U hebt het apparaat meteen na het uitschakelen van de vloer getild.	Schakel de waterabsorptiemodus in  om eventueel resterend water te absorberen. Beweeg het apparaat een paar keer naar voren en naar achteren met de waterabsorptiemodus  ingeschakeld, voordat u het uitschakelt. Als u het apparaat uitschakelt en direct daarna optilt, laat het water dat zich tussen de borstels bevond een spoor van water achter op de vloer.
	De wielen worden geblokkeerd.	Controleer de staat van de wielen. Verwijder het vuil dat de wielen blokkeert.
Het apparaat maakt minder goed schoon dan voorheen.	Het schoonwaterreservoir is leeg.	Vul het schoonwaterreservoir bij.
	De wateruitstroomgaatjes zijn geblokkeerd.	Verwijder de microvezelborstel, vul wat water in het schoonwaterreservoir en schakel het apparaat in. Maak gedurende ongeveer 15 seconden kleine voorwaartse en achterwaartse bewegingen op dezelfde positie. Je zou vier waterstrepen op de vloer moeten kunnen zien. Als dit niet het geval is, of als een of meer waterstrepen slechts uit enkele druppeltjes bestaan, zijn de wateruitstroomgaatjes gedeeltelijk of volledig geblokkeerd. U kunt proberen de gaatjes voorzichtig open te maken met een naald.
	De binnenkant van het AquaSpin-mondstuk is te vuil.	Voer het AUTOCLEAN-programma uit voordat u terugkeert naar het schoonmaken. Als er zich vuil ophoopt in de randen van het mondstuk, verwijder dit dan. Zorg ervoor dat u de AUTOCLEAN-functie gebruikt na elk gebruik.
	De microvezelborstel ontbreekt.	Plaats de microvezelborstel in het AquaSpin-mondstuk.
		Als u het bovenstaande hebt gecontroleerd en het apparaat niet goed schoonmaakt, brengt u het naar een Philips-servicecentrum of neemt u contact op met de Klantenservice.
Grotere vuildeeltjes worden niet meer opgezogen en vallen terug op de vloer.	Het waterkanaal van de natte module en/of het AquaSpin-mondstuk is vervuild of verstopt.	Gebruik de reinigingsborstel en reinig het waterkanaal van de natte module en/of het AquaSpin-mondstuk.

<b>Probleem</b>	<b>Mogelijke oorzaak</b>	<b>Oplossing</b>
De vloer droogt met strepen.	Misschien heeft u te veel reinigingsmiddel gebruikt.	Zorg ervoor dat u de juiste hoeveelheid reinigingsmiddel gebruikt.
	De wielen zijn vuil.	Verwijder het vuil van de wielen.
Er is teveel schuim tijdens het schoonmaken, maar ook tijdens AUTOCLEAN.	Misschien heeft u te veel reinigingsmiddel gebruikt.	Zorg ervoor dat u de juiste hoeveelheid reinigingsmiddel gebruikt.
	Er blijven reinigingsmiddelresten achter op de vloer.	Maak de vloer meerdere keren schoone zonder reinigingsmiddel. Wacht even voordat u dezelfde vlek nogmaals behandelt.
Het is moeilijk om vlekken te verwijderen.	Mogelijk hebt u te weinig water gebruikt of heeft u te weinig tijd genomen om de vlek schoon te maken.	Water aanbrengen en even wachten. U kunt bijvoorbeeld met het apparaat over de vlek gaan om water aan te brengen en aan het einde van de reinigingssessie op dezelfde vlek terugkomen.
Het geluid van het apparaat veranderde tijdens het schoonmaken.	Er kunnen haren of andere obstakels rond de microvezelborstel verstrikt raken.	Verwijder de microvezelborstel en controleer op obstakels en verwijder deze.
Het display geeft aan dat het vuilwaterreservoir vol is en schakelt uit, hoewel het vuilwaterreservoir nog niet vol is.	Er kan sprake zijn van schuim of vervuiling van het vuilwaterreservoir.	Start het apparaat opnieuw. Als dat het probleem niet oplost, reinig dan het vuilwaterreservoir. Als schuimvorming het probleem is, zorg er dan voor dat u niet meer dan de aanbevolen hoeveelheid reinigingsmiddel gebruikt.
Er druppelt water uit het apparaat nadat het is uitgeschakeld.	Het apparaat laat een plas water op de vloer achter omdat u het niet hebt verplaatst tijdens het uitschakelen. Dit is normaal.	Het apparaat kan een klein plasje water op de vloer achterlaten als u het apparaat niet beweegt terwijl u het uitschakelt. U kunt de grootte van de plas verkleinen door het apparaat te bewegen terwijl u het uitschakelt. Als u het apparaat uitschakelt, schakelt het over naar de waterabsorptiemodus  gedurende 6 seconden om eventueel achtergebleven water in de zuigmond te absorberen. Indien nodig kunt u de laatste druppels met een doek verwijderen.
	Het apparaat druipt wanneer het over de vloer wordt gedragen (in de lucht houden).	Til het AquaSpin-mondstuk tijdens het schoonmaken niet van de vloer, omdat dit watersporen achterlaat. Beweeg alleen voorwaarts en achterwaarts.
	Er lekt water uit het schoonwaterreservoir omdat u het schoonwaterreservoir te ver hebt gevuld.	Vul het schoonwaterreservoir nooit tot boven de MAX-aanduiding. Als u dat wel doet, kan er water uit het schoonwaterreservoir morsen wanneer u de dop vastdraait.

<b>Probleem</b>	<b>Mogelijke oorzaak</b>	<b>Oplossing</b>
	Er zit een scheur in een van de reservoirs.	Als een van de reservoirs beschadigd is, brengt u deze naar een Philips-servicecentrum of neemt u contact op met de Klantenservice.
Ik kan de microvezelborstel niet verwijderen.	Er zit haar en/of vuil verstrikt in de microvezelborstel.	Ontgrendel de borstel door de hendel naar buiten te schuiven. Draai de hendel een paar keer in beide richtingen om de borstel los te maken. Draai linksom om de borstel te verwijderen. Als het moeilijk is om de borstel te verwijderen, kunt u deze ook van onder het AquaSpin-mondstuk een duwtje geven. Verwijder het haar of vuil dat vastzit. Als het moeilijk is om de borstels eruit te trekken, kunt u ze van onder het AquaSpin-mondstuk een duwtje geven.
Ik kan het apparaat niet voorwaarts of achterwaarts bewegen.	Een of meer wielen worden geblokkeerd door een klein voorwerp.	Ontgrendel de borstel door de hendel naar buiten te schuiven. Draai de hendel een paar keer in beide richtingen om de borstel los te maken. Draai linksom om de borstel te verwijderen. Als het moeilijk is om de borstel te verwijderen, kunt u deze ook van onder het aqua spin-mondstuk een duwtje geven.
Het apparaat heeft een lagere zuigkracht dan gebruikelijk.	Het waterkanaal van de natte module en/of het AquaSpin-mondstuk is vervuild of verstopt.	Gebruik de reinigingsborstel en reinig het waterkanaal van de natte module en/of het AquaSpin-mondstuk.
	Het gas in het vuilwaterreservoir was niet droog genoeg voordat het opnieuw werd gebruikt.	Vuilwaterreservoir schoon- en droogmaken.
	Er zit haar verstrikt in de microvezelborstel.	Schakel het apparaat uit en verwijder de haren uit de microvezelborstel.
	Het vuilwaterreservoir is niet correct geplaatst.	Plaats het vuilwaterreservoir correct terug in het apparaat. Het is correct gesloten wanneer u een 'klik'-geluid hoort.
De microvezelborstel draait niet meer.	De microvezelborstel is verstopt met haren of vuil.	Reinig de microvezelborstel met een schaar of met de hand.
De microvezelborstel springt eruit.	De microvezelborstel is niet goed vergrendeld.	Plaats de microvezelborstel terug in de juiste positie en vergrendel deze.
Het apparaat laadt niet op.	De stekker zit niet goed in het stopcontact of de adapter zit niet goed in het stopcontact.	Zorg ervoor dat de stekker goed in het stopcontact zit en dat de adapter goed in het stopcontact zit.
	Het motorhuis zit er niet in.	Plaats het motorhuis.

Probleem	Mogelijke oorzaak	Oplossing
	Het motorhuis is niet correct geplaatst.	Steek het motorhuis erin totdat u een klikgeluid hoort.
	Verkeerde adapter aangesloten.	Gebruik de originele adapter.
		Als u het bovenstaande hebt gecontroleerd en het apparaat nog steeds niet oplaadt, brengt u het naar een Philips-servicecentrum of neemt u contact op met de Klantenservice.
Als ik aan het stofzuigen ben, krijg ik soms een statische schok.	Uw stofzuiger bouwt statische elektriciteit op. Hoe lager de luchtvochtigheid, hoe meer statische elektriciteit het apparaat opbouwt.	Zorg ervoor dat u de metalen pin met uw hand aanraakt terwijl u het apparaat vasthoudt.
	U hebt stof en vuil opgezogen. Dit veroorzaakt ook statische elektriciteit.	Zorg ervoor dat u de metalen pin met uw hand aanraakt terwijl u het apparaat vasthoudt.
Het apparaat wordt niet onmiddellijk uitgeschakeld.	De vertraagde uitschakeling is geactiveerd.	Nadat u op de aan/uit-knop hebt gedrukt, zal het apparaat 6 seconden werken voordat het volledig wordt uitgeschakeld. Dit is normaal. Deze extra 6 seconden zijn nodig om eventueel achtergebleven water in het mondstuk en op de vloer te reinigen.

## De stofzuigcombinatie gebruiken

Probleem	Mogelijke oorzaak	Oplossing
Het apparaat werkt niet als ik op de aan-/uitknop  te drukken.	U hebt het motorhuis niet aangesloten.	Sluit het motorhuis aan op de kruimelzuiger.
	De accu is leeg.	Om de accu op te laden, sluit u de stofzuigercombinatie aan op de oplader (zie 'Opladen').
	U heeft de  aan-/uitknop meer dan één keer ingedrukt.	Wacht een paar seconden en druk nogmaals  op de aan-/uitknop. Wacht een paar seconden voordat u het opnieuw probeert.
	Het apparaat is verstopt.	Schakel het apparaat uit en verwijder de batterij of de behuizing van de voeding. Zoek en verwijder de oorzaak van de verstopping. Start daarna het apparaat opnieuw op. Als u de oorzaak van de verstopping niet kunt achterhalen, start u het apparaat opnieuw op. Hiermee lost u het probleem misschien al op.

<b>Probleem</b>	<b>Mogelijke oorzaak</b>	<b>Oplossing</b>
	De borstelrol zit vast.	Haal de borstelrol eruit en verwijder eventuele haren rond de borstel en de motor en plaats deze terug.
Het is niet mogelijk om de kruimelzuiger op de stofemmer aan te sluiten.	De filterbehuizing is ondersteboven in elkaar gezet.	Keer de filterbehuizing om. De ronde opening moet zichtbaar zijn.
	De filterbehuizing is niet goed gesloten.	Zorg ervoor dat u een klik hoort bij het sluiten van de filterbehuizing. Als het moeilijk te sluiten is, is het schuimfilter waarschijnlijk ondersteboven geplaatst.
Het apparaat is gestopt.	U heeft per ongeluk de  aan-/uitknop met uw hand aangeraakt.	Schakel het apparaat in door op de aan-/uitknop  te drukken.
	Het apparaat is verstopt.	Schakel het apparaat uit en verwijder de batterij of de behuizing van de voeding. Zoek en verwijder de oorzaak van de verstopping. Start daarna het apparaat opnieuw op. Als u de oorzaak van de verstopping niet kunt achterhalen, start u het apparaat opnieuw op. Hiermee lost u het probleem misschien al op.
Het geluid van het apparaat veranderde tijdens het schoonmaken.	Er kunnen haren of andere obstakels rond de borstelrol verstrikt raken.	Controleer op obstakels en verwijder deze.
	De cycloon wordt door obstakels geblokkeerd.	Controleer de cycloon op obstakels en verwijder deze.
Het apparaat heeft een lagere zuigkracht dan gebruikelijk.	Het filter en/of de cycloon zijn vuil.	Leeg de stofemmer. Maak het filter en de cycloon schoon. Verwijder al het haar en vuil dat vastzit in de cycloon. U kunt de cycloon verwijderen voor eenvoudig onderhoud. Was het filter ten minste één keer per maand als u het apparaat regelmatig gebruikt.
	De cycloon wordt door iets geblokkeerd.	Controleer of er voorwerpen vastzitten in de cycloon en verwijder eventuele voorwerpen die de cycloon blokkeren. Verwijder al het haar en vuil dat vastzit in de cycloon.
	Het zuigkanaal achter de borstelrol is verstopt.	Verwijder de borstelrol en controleer het zuigkanaal op obstakels en verwijder deze.
	Het deksel van de filterbehuizing is niet goed bevestigd op de stofemmer of de stofemmer is niet goed bevestigd op het apparaat. In	Plaats de filterbehuizing van de stofemmer goed op de stofemmer en plaats de stofemmer goed op het apparaat.

<b>Probleem</b>	<b>Mogelijke oorzaak</b>	<b>Oplossing</b>
	beide gevallen neemt de zuigkracht af.	
	De borstel is verstopt met haar of vuil.	Schakel het apparaat uit en maak de borstelrol schoon met een schaar of met de hand.
Er komt stof uit het apparaat.	Het schuimfilter is niet aanwezig in de filterbehuizing, of het bovendeksel ontbreekt.	Zorg dat het filter in het apparaat zit en dat het goed is geplaatst.
Stof ontsnapt bij het openen van de stofemmer.	Dit is normaal gedrag vanwege onderdruk.	Open het apparaat indien mogelijk buiten.
Het apparaat beweegt niet soepel over de vloer tijdens het stofzuigen van tapijt.	U hebt een te hoge zuigkracht ingesteld.	Verlaag de zuigkracht door stand 1 te kiezen of beweeg langzamer over het tapijt.
De borstelrol draait niet meer.	De borstelrol is verstopt met haar of vuil.	Maak de borstelrol met de hand schoon. Gebruik indien nodig een schaar.
	De borstelrol kan stoppen met draaien wanneer deze te veel weerstand ondervindt van hoogpolig tapijt.	Schakel het apparaat uit en weer in.
	U hebt de borstelrol na reiniging niet goed in het mondstuk geplaatst.	Volg de instructies in deze gebruikershandleiding om de borstelrol op de juiste manier in het mondstuk te schuiven. Zet de rolborstel goed vast in het mondstuk door de vergrendeling vast te klikken.
De leds in het mondstuk branden niet.	U hebt het mondstuk niet goed op de stang of het apparaat bevestigd.	Bevestig het mondstuk op de juiste manier aan de stang of het apparaat. Als dit niet helpt, breng het dan naar een Philips-servicecentrum of neem contact op met de Klantenservice.
Het apparaat laadt niet op.	De stekker zit niet goed in het stopcontact of de adapter zit niet goed in het stopcontact.	Zorg ervoor dat de stekker goed in het stopcontact zit en dat de adapter goed in het stopcontact zit.
	Het motorhuis zit er niet in.	Plaats het motorhuis.
	Het motorhuis is niet volledig geplaatst.	Steek het motorhuis erin totdat u een klikgeluid hoort.
	Verkeerde adapter aangesloten.	Gebruik de originele adapter.
		Als u het bovenstaande hebt gecontroleerd en het apparaat nog steeds niet oplaadt, brengt u het naar een Philips-servicecentrum of neemt u contact op met de Klantenservice.

<b>Probleem</b>	<b>Mogelijke oorzaak</b>	<b>Oplossing</b>
De kleine turboborstel werkt niet goed.	De borstelrol wordt geblokkeerd.	Haal met behulp van een schaar de haren uit de borstel.
	De borstelrol wordt tijdens het schoonmaken geblokkeerd door textiel of andere oppervlakken.	Houd de kleine turboborstel evenwijdig aan het oppervlak en duw de turboborstel niet in zachte oppervlakken.
	De borstelrol is niet goed in het mondstuk geplaatst.	Zorg ervoor dat de borstelrol goed in het mondstuk is geplaatst en dat er geen opening zit tussen de onderdelen.
Als ik aan het stofzuigen ben, krijg ik soms een statische schok.	Uw stofzuiger bouwt statische elektriciteit op. Hoe lager de luchtvochtigheid, hoe meer statische elektriciteit het apparaat opbouwt.	Zorg ervoor dat u de metalen pin met uw hand aanraakt terwijl u het apparaat vasthoudt.
	U hebt stof en vuil opgezogen. Dit veroorzaakt ook statische elektriciteit.	Zorg ervoor dat u de metalen pin met uw hand aanraakt terwijl u het apparaat vasthoudt.



# Innhold

Oversikt	609
Innledning	610
Generell beskrivelse	610
Før bruk første gang	610
Lading	614
Støvsuging og mopping av harde gulv	617
Støvsuger myke og harde gulv	622
Rengjøre støvsug og mopp-oppsettet	628
Rengjøre bare støvsug-oppsettet	636
Skjermikoner og deres betydning	643
Utskiftning	645
Feilsøking	646

# Oversikt

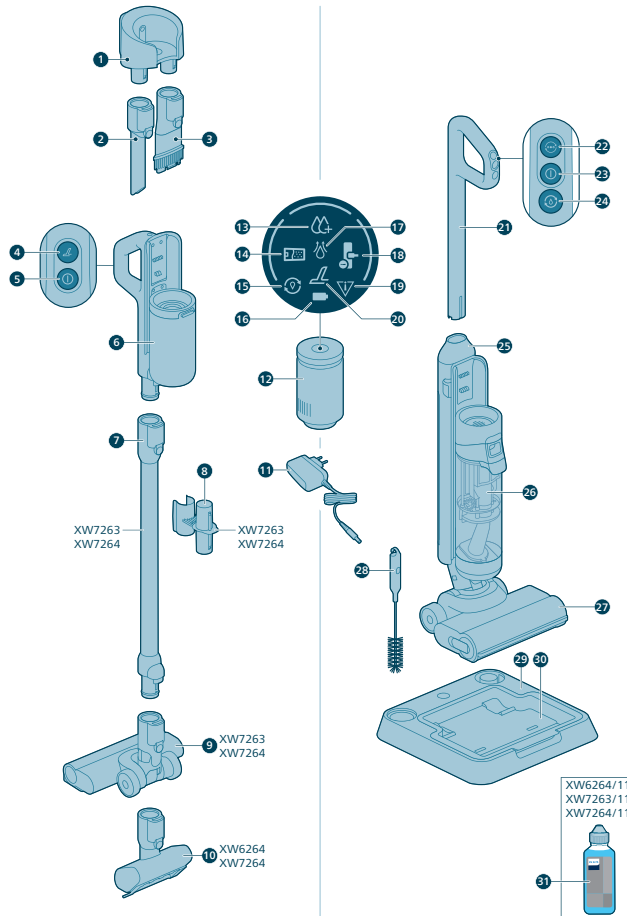

# Innledning

Takk for at du kjøpte dette produktet fra Philips! Du får størst utbytte av støtten som Philips tilbyr, hvis du registrerer produktet ditt på [www.philips.com/myvacuum9000s](http://www.philips.com/myvacuum9000s).

## Generell beskrivelse

- 1 Veggmontering
- 2 Fugemunnstykke
- 3 2-i-1-munnstykke
- 4 Turboknapp for tørrstøvsuger
- 5 Av/på-knapp for tørrstøvsuger
- 6 Håndtak og støvbeholder til tørrstøvsuger
- 7 Forlenget rør
- 8 Oppbevaring av tilbehør på rør
- 9 Vakuummunnstykke
- 10 Motorisert turbobørste
- 11 Adapter
- 12 Strømkabinett
- 13 Indikator for intens våtmodus
- 14 Fullstendig DWT-indikator
- 15 AutoClean-indikator
- 16 Batteriindikator
- 17 Indikator for vannabsorpsjon
- 18 Indikator for tett munnstykke
- 19 Feilindikator
- 20 Indikator for tørr turbo
- 21 Håndtak på vått vakuum
- 22 Knapp for å endre sugemodus
- 23 Av/på-knapp for våtstøvsuger
- 24 Autoclean-knapp
- 25 Rentvannsbeholder
- 26 Spillvannsbeholder
- 27 AquaSpin-munnstykke
- 28 Rengjøringsbørste 2 i 1
- 29 Etterrengjørings- og oppbevaringsstasjon
- 30 Etterrengjøringsbrett
- 31 Vaskemiddel

## Før bruk første gang

### Montere etterrengjørings- og oppbevaringsstasjon

For å kunne bruke AUTOCLEAN-funksjonen eller lagre og lade apparatet på etterrengjørings- og oppbevaringsstasjon, må du først montere stasjonen ved å klikke apparatholderen inn i baseplaten.

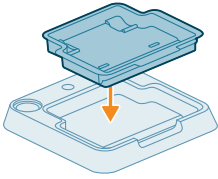

**i** Merk: Påse at etterrensjøringsbrettet er plassert i baseplaten og at temperaturen i rommet der apparatet oppbevares, lades og rengjøres er mellom 5 °C og 35 °C.

## Installere veggfestet

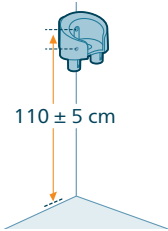

Hvis du vil lagre og lade bare støvsug-oppsettet på veggmonteringen, må du feste det til veggen med de medfølgende skruene. Påse at veggfestet er 105–115 cm over gulvet.

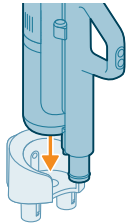

**i** Merk: Det er ikke mulig å lagre støvsug og mopp-oppsettet på veggmonteringen. Det er bare mulig å lagre bare støvsug-oppsettet på veggmonteringen.

**i** Merk: Vær sikker på at temperaturen i rommet er på mellom 5 °C og 35 °C.

**⚠** Forsiktig: Vær forsiktig når du borer hull i veggen for å feste veggmonteringen, slik at du unngår fare for elektrisk støt.

## Montere støvsug og mopp-oppsettet

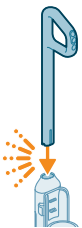

1 For å sette sammen apparatet kan du sette inn håndtaket i hoveddelen («klikk»).

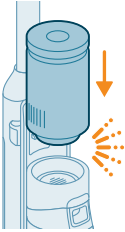

- 2 Sett strømkabinettet inn i våtmodulskaftet over beholderen for skittent vann (klikk!).

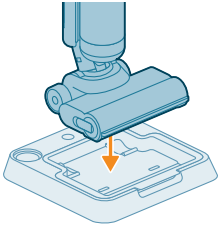

- 3 For å lagre støvsug og mopp-oppsettet kan du plassere den i etterrensjørings- og oppbevaringsstasjonen.

## Demontere håndtaket

Hvis du må demontere apparatet igjen, må du følge trinnene under:

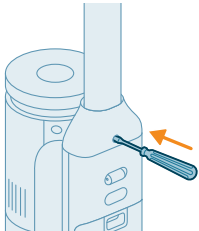

- 1 Sett inn en pinne/flat skrutrekker i hullet på baksiden av apparatet og trekk opp håndtaket.



- 2 Trekk håndtaket ut av apparatet mens du fortsetter å skyve skrutrekkeren inn i hullet.

**i** Merk: Merk at en liten restmengde rent vann kan være til stede inne i dysen og beholderne. Dette er et resultat av kvalitetskontroller fra fabrikken. Vær trygg på at enheten er helt ren og sikker for bruk.

## Montere bare støvsuger-oppsettet

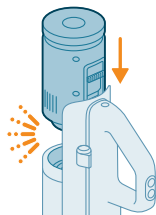

- 1 Når du skal sette sammen støvsugeroppsettet, skyver du strømkabinettet på plass under håndtaket (Klikk!).

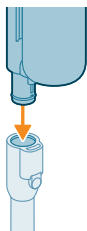

- 2 Fest den håndholdte enheten med beholderen til røret (Klikk!).

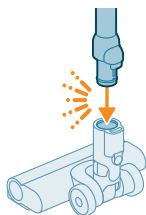

- 3 Sett slangen inn i LED-munnstykket.

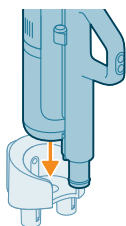

- 4 For å lagre bare støvsugeroppsettet, sett det i veggfestet. Skyv beholderen inn i veggfestet for et sikkert feste.

## Ta av og feste strømkabinettet

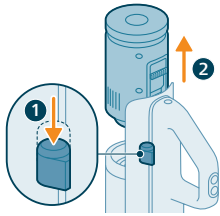

### Ta av og fest strømkabinettet bare i støvsugeroppsettet

- 1 Trykk på knappen på siden av håndtaket.
- 2 Skyv strømkabinettet ut av den håndholdte enheten mens du holder knappen nede.

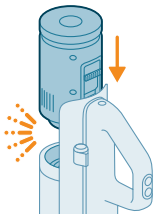

- 3 Du fester strømkabinettet ved å skyve det på plass under håndtaket (klikk!). Pass på at du justerer kontaktene riktig, slik at de sitter godt på plass.

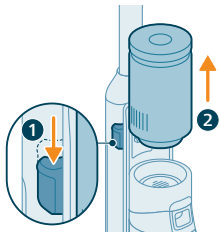

### Ta av og feste strømkabinettet i støvsuger- og moppoppsettet

- 1 Trykk på knappen på siden av enheten.
- 2 Mens du holder knappen nede, skyv strømkabinettet ut fra over vannbeholderen.

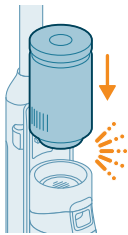

- 3 Du fester strømkabinettet ved å skyve det på plass (klikk!). Pass på at du justerer kontaktene riktig, slik at de sitter godt på plass.

## Lading

### Lading for støvsuger- og moppoppsett

Apparatet er utstyrt med et 25 V Li-Ion-batteri. Lading tar 4 timer.

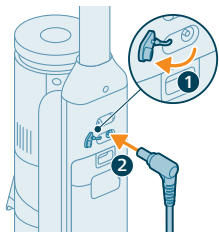

- 1 For å lade apparatet åpner du forseglingshetten på baksiden av apparatet.
- 2 Sett støpselet inn i kontakten på baksiden av apparatet.

- 3 Sett adapteren i veggkontakten.

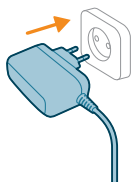

- 4 Batteriikonet og sirkelsegmentene blinker på skjermen for å vise at apparatet lades.



- 5 Når apparatet er fulladet, lyser batteriikonet og alle sirkulære segmenter på skjermen. Skjermen slår seg av etter noen få minutter.



- 6 Fjern støpselet fra kontakten på baksiden av apparatet før du bruker det til rengjøring.

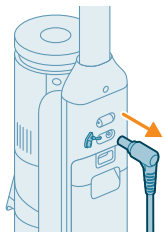

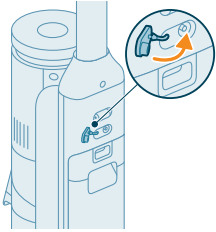

7 Lukk forseglingshetten.

 Tips: Du kan lade apparatet i etterrengjørings- og oppbevaringsstasjonen.

 Tips: Du kan lade apparatet separat på et sted som passer best for deg.

## Lading for kun støvsugeroppsett

Apparatet er utstyrt med et 25 V Li-Ion-batteri. Lading tar 4 timer.

1 For å lage apparatet setter du inn strømkontakten i støpselet på baksiden av apparatet.

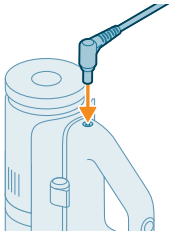

2 Skyv den håndholdte enheten med beholder inn i veggfestet.

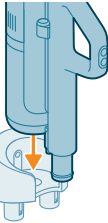

3 Sett adapteren i veggkontakten.

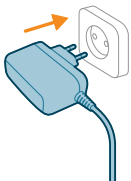

4 Batteriikonet og sirkelsegmentene blinker på skjermen for å vise at apparatet lades.







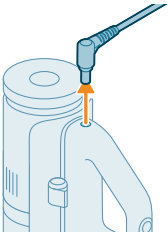

- 5 Når apparatet er fulladet, lyser batteriikonet og alle sirkulære segmenter på skjermen. Skjermen slår seg av etter noen få minutter.



- 6 Fjern støpselet fra kontakten på baksiden av apparatet før du bruker det til rengjøring.

 Tips: Du kan lade apparatet når det er festet til veggfestet.

 Tips: Du kan lade apparatet separat på et sted som passer best for deg.

## Støvsuging og mopping av harde gulv

### Bruke apparatet

Rentvanns- og spillvannsbeholderen er allerede festet på apparatet ved levering. Du kan bruke apparatet til å rengjøre harde gulv.

**i** Merk: Dette apparatet passer for støvsuging og mopping av gulvet samtidig. Det er ikke nødvendig å støvsuge gulvet før mopping. Apparatet passer for støvsuging og mopping av alle typer harde gulv, med unntak av ubelagte tregulv. Du kan teste apparatet på et lite område i utkanten for å påse at apparatet passer for gulvet ditt.

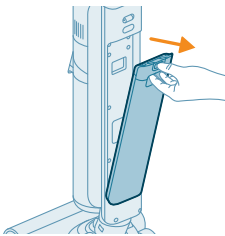

- 1 Trykk ned knappen for å låse opp rentvannsbeholderen, og fjern rentvannsbeholderen.

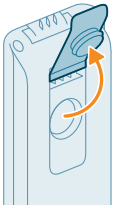

2 Åpne hetten tilbake på rentvannsbeholderen.



3 Legg til 15 ml XV1792 Philips gulvrens til rentvannsbeholderen.

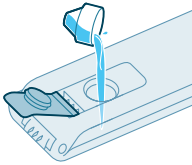

**⚠ Forsiktig:** Philips har kun testet dette apparatet med XV1792 Philips gulvrens. Andre vaskemidler kan produsere for mye skum, noe som reduserer ytelsen til apparatet og kan forårsake funksjonsfeil. XV1792 Philips gulvrens er tilgjengelig på utvalgte markedet. Når du bruker en annet egnet flytende gulvrens, kan du legge maksimalt 10 ml til rentvannsbeholderen.

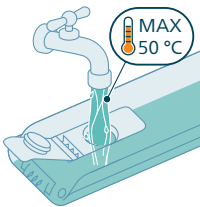

4 Fyll rentvannsbeholderen til toppen med kaldt eller lunkent vann.

**⚠ Forsiktig:** Vannet som helles i rentvannsbeholderen, må ikke overstige 50 °C.

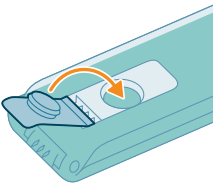

5 Lukk forseglingshetten på vannbeholderen.

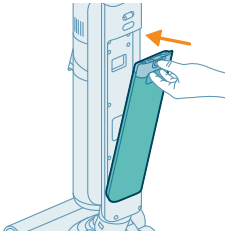

6 Sett rentvannsbeholderen tilbake i apparatet.

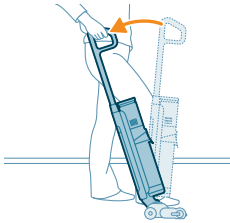

7 Ta apparatet ut av etterrengjørings- og oppbevaringsstasjonen og sett det på gulvet. Sett foten på AquaSpin-munnstykket og trekk håndtaket bakover for å låse og AquaSpin-munnstykket. Apparatet er nå klar til bruk.

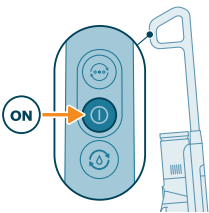

8 For å slå på apparatet, trykker du på av/på-knappen.

**i** Merk: Apparatet slås automatisk på i normal våtmodus.

**⚠ Forsiktig: ikke la apparatet være uten tilsyn når AquaSpin-munnstykket er ulåst eller når apparatet er slått på.**

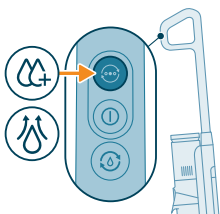



9 Bruk modusendringsknappen  til å veksle mellom tre ulike innstillinger:

- Normal våtmodus (automatisk ved oppstart)
- Intens våtmodus
- Vannabsorpsjonsmodus

Normal våtmodus er standardinnstillingen når støvsuger- og moppapparatet slås på. Du kan bruke denne modusen for regelmessig våtrengjøring.

Intens våtmodus  er for rengjøring av ekstra vanskelige flekker.

Hvis det er flekker på gulvet etter rengjøringen, kan du velge vannabsorpsjonsmodus  for å rengjøre dem. Vi anbefaler også at du bruker den når du løfter apparatet over en terskel, et teppe eller trapper.

Hvis du velger vannabsorpsjonsmodus , stopper apparatet å bruke vann og øker oppsugingseffekten i 45 sekunder for å absorbere gjenværende vann på gulvet.

Når du er ferdig med å bruke apparatet, slå det av ved å trykke på av/på-knappen. Apparatet bytter til vannabsorpsjonsmodus i 6 sekunder for å rengjøre gjenværende vann i munnstykket.

**i** Merk: Apparatet kan etterlate en liten vannpytt på gulvet hvis du ikke beveger apparatet mens du slår det av. Du kan redusere størrelsen på pytten ved å bevege apparatet mens du slår det av. Du kan fjerne de siste dråpene med en klut ved behov.

**i** Merk: Forsinket avslåing: Når du har trykket på av/på-knappen, kjører apparatet i 6 sekunder før det slås helt av. Dette er normalt. De ekstra 6 sekundene er nødvendig for å rengjøre vann som er igjen i munnstykket og på gulvet.

### Pausefunksjon i støvsuger- og moppoppsett

Apparatet har en pausefunksjon.

Hvis håndtaket skyves forover og låses i oppreist stilling under bruk, settes enheten i ventemodus og stopper i 15 sekunder.

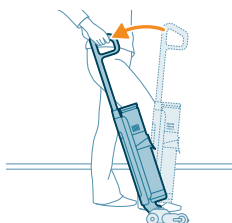
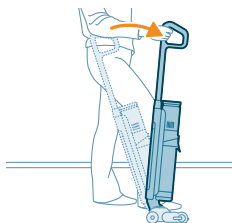

Når du vil starte rengjøringen på nytt, setter du foten på AquaSpin-munnstykket og trekker håndtaket tilbake innen 15 sekunder. Enheten fortsetter automatisk rengjøringen.

**i** Merk: Enheten slås automatisk av hvis det ikke er noen aktivitet innen 15 sekunder etter at pausefunksjonen er aktivert. Hvis du vil starte enheten på nytt etter automatisk avslåing, trykker du bare på av/på-knappen.

### Aktivt beskyttelsessystem

- Dette apparatet er utstyrt med et aktivt beskyttelsessystem. Det aktive beskyttelsessystemet er designet til å gjenkjenne når et fremmedlegeme som ikke er smuss eller væske, tas opp fra gulvet.
- Når systemet er aktivert, slås apparatet av og ikonet for blokkert munnstykke begynner å blinke på skjermen (se skjermikoner og deres betydning). Det aktive beskyttelsessystemet kan også aktiveres når mikrofiberbørsten er for våt, når du flytter apparatet over et teppe, eller når du flytter det over gulf som ikke er ordentlig festet.

### Tips og annen viktig informasjon

- Det er ikke nødvendig å støvsuge gulvet før du mopper det. Dette er fordi støvsug og mopp-oppsettet aktivt våtrenser det harde gulvet for å fange opp alle typer smuss, inkludert væsker og flekker. Bruk bare støvsug-oppsettet på tepper.
- Hvis det harde gulvet ditt ikke trenger mopping, kan du bruke bare støvsug-oppsettet med LED-lys og PowerCyclone 12-teknologi for presis og kraftig fanging av smuss:
- Du kan flytte apparatet like raskt som en støvsuger. For å fjerne vanskelige flekker klikker du på knappen for rengjøringsmodus for å aktivere intens våtmodus (☁) og beveger apparatet sakte over flekkene.
- Apparatet kan etterlate en liten vannpytt på gulvet hvis du ikke beveger apparatet mens du slår det av. Du kan redusere størrelsen på pytten ved å bevege apparatet mens du slår det av. Du kan fjerne de siste dråpene med en klut ved behov.

- Det anbefales at du aktiverer vannabsorpsjonsmodus  når du løfter apparatet over en terskel, et teppe eller en trapp ved rengjøring. Dette hindrer at spillvann drypper ut av AquaSpin-munnstykket.
- Når du beveger apparatet, bør du strekke ut armen for å unngå å overbelaste musklene. I denne stillingen har du størst kontroll over apparatet ved rengjøring, og det vil også være mest komfortabelt.

**i** Merk: Når du bruker vannabsorpsjonsmodus , kommer det ikke lenger vann ut av apparatet, og oppsugingseffekten øker. Hvis det har gått 45 sekunder og du ikke foretar deg noe, bytter enheten automatisk tilbake til normal våtmodus .

**i** Merk: Merk at en liten restmengde rent vann kan være til stede inne i dysen og beholderne. Dette er et resultat av kvalitetskontroller fra fabrikk. Vær trygg på at enheten er helt ren og sikker for bruk.

### Bruksbegrensninger

- Støvsug og mopp-oppsettet passer for støvsuging og mopping av alle typer harde gulv, med unntak av ubelagte tregulv.
- Støvsug og mopp-oppsettet er tiltenkt vanlig rengjøring og harde gulv. Følg alltid rengjøringsinstruksjonene for det harde gulvet ditt når du bruker dette apparatet.
- Hvis du vil legge til en flytende gulvrens som ikke er XV1792 Philips gulvrens til vannet i rentvannsbeholderen, må du påse at du bruker lite skummende eller ikke-skummende gulvrens som kan fortynnes i vann, som XV1792 Philips gulvrens.
- Ettersom rentvannsbeholderen har en kapasitet på 450 ml, trenger du bare å tilsette noen dråper (maks. 15 ml) flytende gulvrens i vannet.
- Hvis du bruker støvsug og mopp-oppsettet på linoleumsgulv, må du bare bruke det på linoleumsgulv som er ordentlig festet. Dette er for å hindre at linoleum trekkes inn i AquaSpin-munnstykket.
- Ikke bruk støvsug og mopp-oppsettet på å rense tepper.
- Hvis du flytter/løfter apparatet over et teppe når det er avslått, kan det komme spillvannsdråper på teppet.
- Ikke skyv apparatet over gulvrister eller radiatorer. Siden apparatet ikke kan ta opp vann som kommer ut av munnstykket når du beveger det over gulvristen, ender vannet opp i bunnen av varmeapparatbrønnen.
- Ved rengjøring må du ikke løfte AquaSpin-munnstykket fra gulvet eller flytte AquaSpin-munnstykket til siden eller svinge det raskt, da dette etterlater spor av vann. Flytt det kun fremover og bakover.

**i** Merk: Driftstiden avhenger av strømnivået som brukes under rengjøringen.

# Støvsuger myke og harde gulv

## Bruke bare støvsug-oppsettet



- 1 Når du skal støvsuge myke eller harde gulv, skyver du strømkabinettet på plass i den håndholdte enheten (Klikk!).

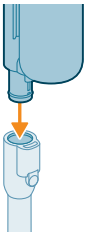

- 2 Koble røret til den håndholdte enheten (klikk).

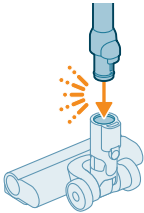

- 3 Sett den andre enden av røret inn i LED-munnstykket (klikk).

**⚠ Forsiktig: Kontroller at filterbeholderen er satt i støvbeholderen før du fortsetter å rengjøre.**

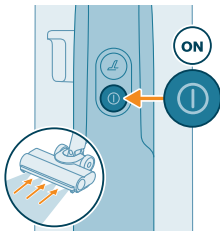

- 4 Trykk på av/på-knappen  for å slå på apparatet.

**i** Den normale sugemodusen er standardinnstillingen når kun støvsugerapparatet eller håndstøvsugeren er slått på.

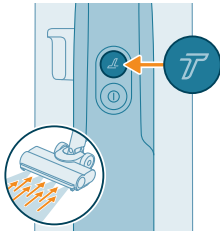

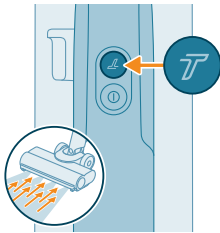

5 Bruk turboknappen  for å bytte til en høyere oppsugingseffekt.



6 Hvis du vil gå tilbake til normal driftsmodus, trykker du på turboknappen  på nytt.



 **Tips:** LED-lysene i LED-munnstykket gjør det enklere å se smuss på gulvet. Slangen og LED-munnstykket lar deg komme frem til lave møbler, uten at du må vri på apparatet.

 **Advarsel:** Ikke sug opp vann eller andre væsker.



 **Forsiktig:** Ikke se direkte inn i LED-lysene på LED-munnstykket eller pek LED-lysene i øynene på andre mennesker. LED-lyset er svært skarpt.

## Bruke slangen

Du kan feste slangen til håndstøvsugeren og bruke den uten munnstykket for å støvsuge trange områder mellom eller bak møbler med slangeenden.

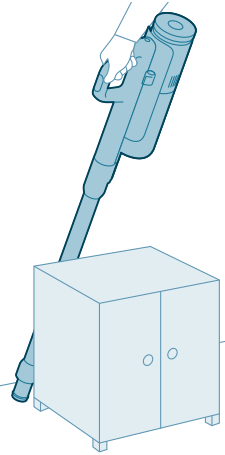

💡 Tips: Det er også mulig å feste mini turbobørsten til slangen.



💡 Tips: Det er også mulig å feste det lange sprekkverktøyet til slangen.



💡 Tips: Det er også mulig å feste kombinasjonsverktøyet til slangen.



## Bruke håndstøvsugeren

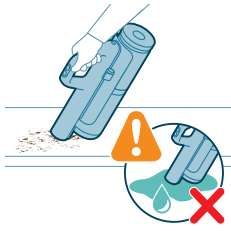

Uten munnstykket og slangen kan du bruke håndstøvsugeren til å rengjøre små flekker med støv og smuss, slik som brødsmler, eller støvsuge trapper og hyller.

**⚠ Advarsel: Ikke sug opp vann eller andre væsker.**

## Bruke LED-munnstykket

Du kan bruke LED-munnstykket til å rengjøre områder som f.eks. trappetrinn, til å støvsuge smuss i hjørnene eller på smale kanter. Du kan også rengjøre små smussflekker, slik som brødsmler.

**1** For å feste LED-munnstykket må du sette inn slangen eller håndstøvsugeren i munnstykket.

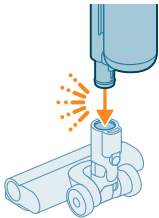

**2** For å ta av LED-munnstykket trykker du på utløserknappen (1) og trekker slangen eller håndstøvsugeren ut av munnstykket (2).

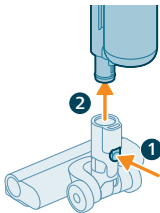

**⚠ Advarsel: Ikke sug opp vann eller andre væsker.**

**i** Merk: Det er også mulig å feste kombinasjonsverktøyet til slangen.

## Bruke miniturbobørsten



**1** For å feste miniturbobørsten setter du inn slangen til håndstøvsugeren i miniturbobørsten.

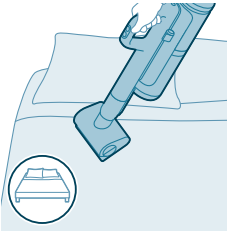

2 Du kan bruke miniturbobørsten for standard rengjøring, for eksempel i myke områder som senger og sofaer. Du kan justere strøminnstillingen slik at det passer til dine rengjøringsbehov.

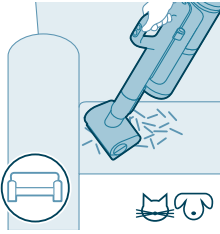

3 Du kan bruke miniturbobørsten for ekstra grundig rengjøring, for eksempel til å støvsuge dyrehår, eller til å rengjøre små smussflekker, slik som brødsnuler. Du kan justere strøminnstillingen slik at det passer til dine rengjøringsbehov.

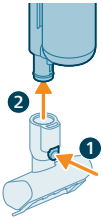

4 For å ta av miniturbobørsten trykker du på utløserknappen (1) og trekker håndstøvsugeren ut av miniturbobørsten (2).



**⚠ Advarsel: Ikke sug opp vann eller andre væsker.**

## Bruke det lange sprekkeverktøyet

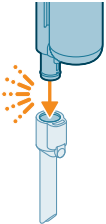

1 For å feste det lange sprekkeverktøyet setter du inn slangen eller håndstøvsugeren i det lange sprekkeverktøyet.

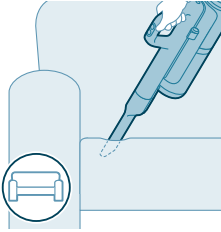

- 2 Du kan bruke det lange sprekkverktøyet til å rengjøre i trange hjørner eller steder det er vanskelig å nå. Du kan justere strøminnstillingen slik at det passer til dine rengjøringsbehov.

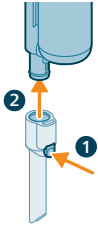

- 3 For å ta av det lange sprekkverktøyet trykker du på utløserknappen (1) og trekker slangen eller håndstøvsugeren ut av det lange sprekkverktøyet (2).

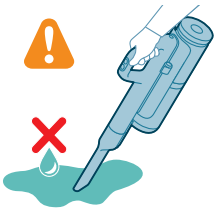

**⚠ Advarsel: Ikke sug opp vann eller andre væsker.**

## Bruke kombinasjonsverktøyet



- 1 For å feste kombinasjonsverktøyet setter du slangen eller den håndholdte enheten inn i kombinasjonsverktøyet.

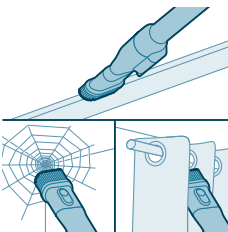

- 2 Kombinasjonsverktøyet er ment å skulle brukes til å rengjøre vinduskarmer/gardiner eller fjerne edderkoppspinn, og har justerbare innstillinger for belysning og børsteutløsning.

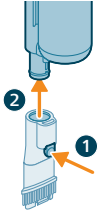

- 3 For å ta av kombinasjonsverktøyet trykker du på utløserknappen (1) og trekker slangen eller håndstøvsugeren ut av kombinasjonsverktøyet (2).



**⚠ Advarsel: Ikke sug opp vann eller andre væsker.**

## Rengjøre støvsug og mopp-oppsettet

### AUTOCLEAN etter hver bruk

For å hindre lukt og kalkrester bruker du AUTOCLEAN-funksjonen etter hver bruk. AUTOCLEAN-modus hjelper deg med å rengjøre hele apparatet på ca. fire minutter.

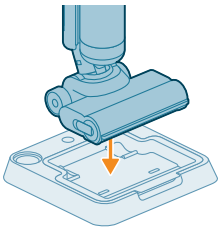

- 1 Plasser støvsug og mopp-oppsettet i etterrengjørings- og oppbevaringsstasjonen.

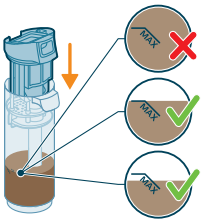

**i** Merk: Hvis spillvannsnivået er under AUTOCLEAN-nivået, er det ikke nødvendig å tømme tanken før du starter AUTOCLEAN-programmet. Du kan hoppe over følgende trinn og flytte frem til trinn 6.

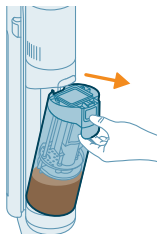

2 Trykk på knappen for å låse opp spillvannsbeholderen og fjern den.

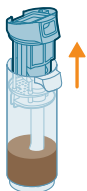

3 Fjern det våte filteret fra spillvannsbeholderen.

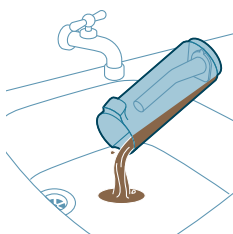

4 Hell vannet ut av spillvannsbeholderen i vasken.

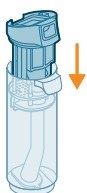

5 Sett det våte filteret tilbake i spillvannsbeholderen.

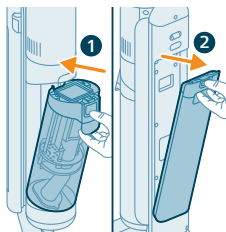

6 Sett den tomme spillvannsbeholderen tilbake i apparatet og ta ut rentvannsbeholderen.

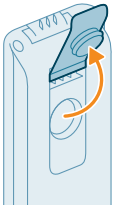

7 Fjern hetten fra rentvannsbeholderen.

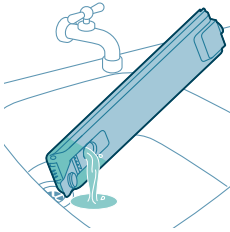

8 Hell ut resterende flytende vaskemiddel fra rentvannsbeholderen i vasken.

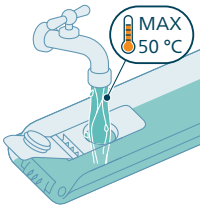

9 Fyll rentvannsbeholderen med kaldt eller lunkent vann opp til minimum AUTOCLEAN-merket.

**⚠ Forsiktig: Vannet som helles i rentvannsbeholderen, må ikke overstige 50 °C.**

**⚠ Forsiktig: Ikke bruk vaskemiddel for AUTOCLEAN, da dette kan føre til for mye skum.**

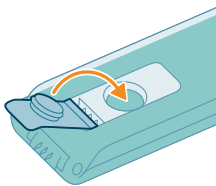

10 Lukk vannbeholderen med forseglingshetten.

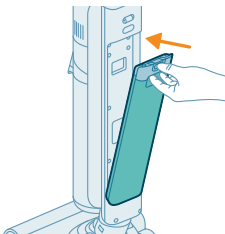

11 Sett rentvannsbeholderen tilbake i apparatet.

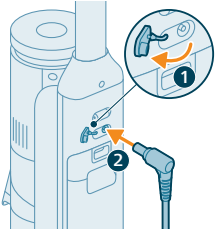

**12** Lad apparatet. Sett støpselet inn i kontakten på baksiden av apparatet. Sett deretter inn adapteren i stikkkontakten.

**i** Merk: Laderen må kobles til for å starte AUTOCLEAN-funksjonen.

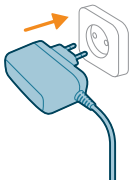

**13** For å starte AUTOCLEAN trykker du på Auto-Clean-knappen. Kontroller at laderen er koblet til før du starter AutoClean.

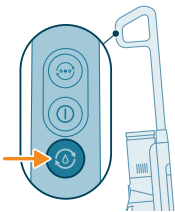

**14** Apparatet utfører AUTOCLEAN-syklusen.

**i** Merk: Autoclean-syklusen varer i ca. 4 minutter. For best resultat lar du apparatet kjøre helt gjennom AUTOCLEAN-syklusen. Du kan sette AUTOCLEAN-syklusen på pause eller avbryte den når som helst.

**i** Merk: Hvis du avbryter AUTOCLEAN-programmet, suger apparatet opp det resterende vannet i etterrensjøringsbrettet i ca. 10 sekunder.

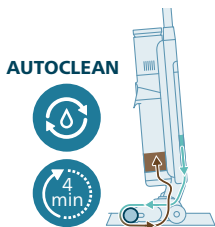

**15** Når AUTOCLEAN er fullført, trykker du på knappen for å låse opp beholderen for skittent vann og tar den av.

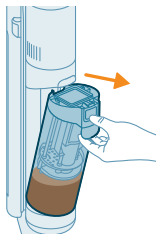

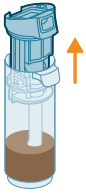

16 Fjern det våte filteret fra spillvannsbeholderen.

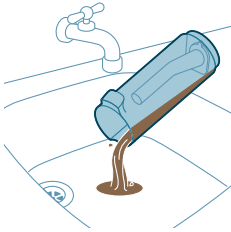

17 Hell vannet ut av spillvannsbeholderen i vasken.



18 Rengjør spillvannsbeholderen under springen.

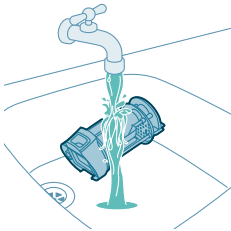

19 Rengjør våtfilteret under springen.

**i** Merk: Fjern det foldede filteret før du vasker våtfilterenheten under springen.

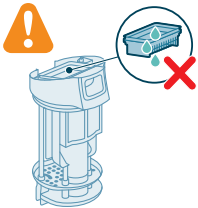

**⚠** Advarsel: Det foldede filteret kan ikke vaskes. Hvis du må rengjøre det, dunker du det forsiktig mot søppelkassen for å fjerne skitt som er fanget opp.



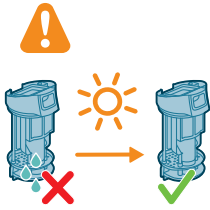

20 La våtfilteret tørke.

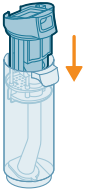

21 Sett det våte filteret tilbake i spillvannsbeholderen.

**i** Merk: Kontroller at det foldede filteret er satt på plass.

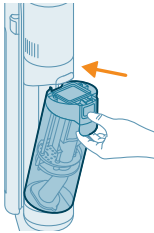

22 Sett spillvannsbeholderen tilbake i apparatet.

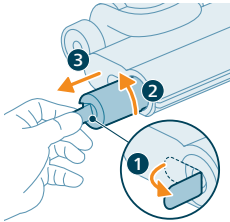

23 Når du skal ta av børsten, trekker du ut hendelen fra siden (1) og vrir mot klokken (2). Trekk børsten ut av AquaSpin-munnstykket (3)

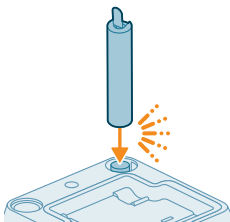

24 For å la børsten tørke må den plasseres med den åpne børsteenden på den egne holderen i etterrensjørings- og oppbevaringsstasjonen.

**i** Merk: Det kan ta ca. 24 timer å tørke dem.

## Rengjøre etterrensjøringsbrettet

Hvis etterrensjøringsbrettet blir skittent, kan du rengjøre det ved å følge trinnene under.

- 1 Fjern etterrensjøringsbrettet fra oppbevaringsstasjonen.

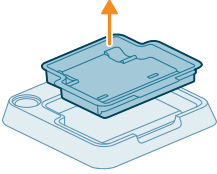

- 2 Skyll etterrensjøringsbrettet i vasken og la det tørke før du setter det tilbake i lagringsstasjonen.

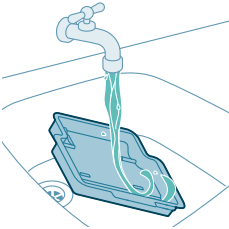

- 3 Påse at du alltid setter etterrensjøringsbrettet tilbake i oppbevaringsstasjonen. Etterrensjøringsbrettet er viktig for at AUTOCLEAN skal fungere slik den skal.

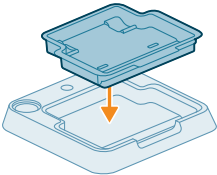

## Rengjøre AquaSpin-munnstykket

- 1 Når du skal ta av børsten, trekker du ut hendelen fra siden (1) og vrir mot klokken (2). Trekk børsten ut av AquaSpin-munnstykket (3).

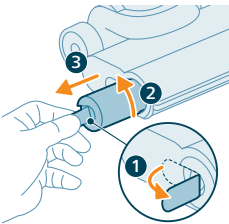

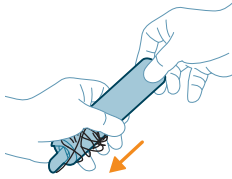

- 2 Du kan fjerne hår og tråder som har satt seg fast fra mikrofiberbørsten ved å skyve ned mikrofiberbørsten med en hånd.

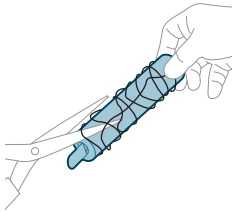

 **Tips:** Du kan også bruke en saks til å klippe bort hår og tråder som har satt seg fast i mikrofiberbørsten.

## Fjerne blokkeringer fra hoveddelen

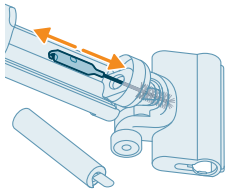

Hvis det er en blokkering i apparatet, må du først slå av apparatet og fjerne vannbeholderen for skittent vann. Fjern deretter blokkeringen ved å flytte rengjøringsbørsten opp og ned i sugekanalen på våtmodulen til hoveddelen.

## Fjerne blokkeringer fra AquaSpin-munnstykket

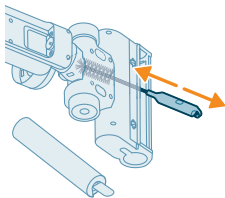

Hvis det er en blokkering i AquaSpin-munnstykket, fjerner du børsten fra munnstykket. Flytt deretter blokkeringen ved å flytte rengjøringsbørsten opp og ned i sugekanalen på AquaSpin-munnstykket.

# Rengjøre bare støvsug-oppsettet

## Tømme støvbeholderen

### Vedlikehold av systemet for støvoppsamling

Tøm støvbeholderen etter hver bruk eller når støvnivået har nådd MAX-merket.

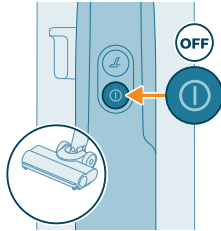
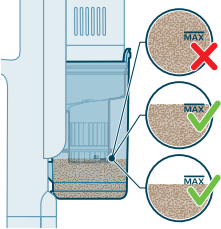

1 Slå av apparatet.

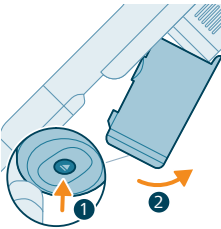

2 Hold apparatet i 45 graders vinkel slik det blir vist på bildet. Trykk på utløserknappen for å ta av støvbeholderen. Du finner utløserknappene nederst på støvbeholderen.

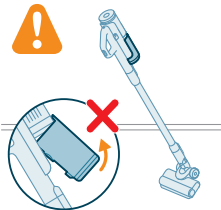

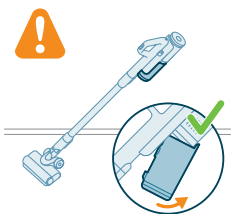
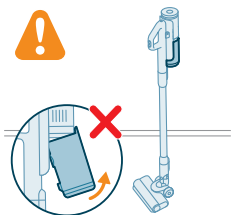

**i** Merk: Hold apparatet opprett mens du fjerner støvbeholderen.

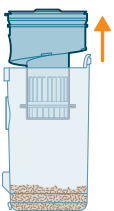

**3** Hold i det svarte grepet. Ta syklonen av støvbeholderen ved å løfte den ut av beholderen.

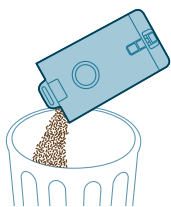

**4** Tøm ut støvet fra støvbeholderen i en søppelbøtte.

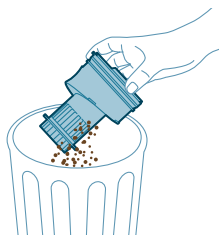

**5** Fjern rester av støv fra syklonen ved å dunke den forsiktig mot søppelkassen.

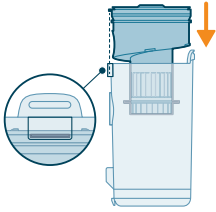

6 Sett sykklonen tilbake på plass i støvbeholderen. Pass på at de to delene flukter.

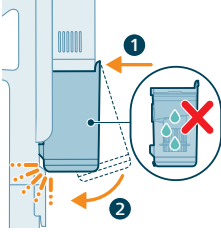

7 Sett den monterte beholderen tilbake på plass. Juster filtersiden av beholderen før du hekter den på plass.

## Periodisk vedlikehold

### Vedlikehold av systemet for støvoppsamling

Rengjør filteret minst én gang hver måned.

1 Vri filteret mot klokken for å fjerne det fra støvbeholderen.

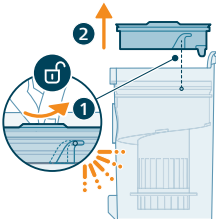

2 Ta det vaskbare skumfilteret ut av filterhuset i plast.

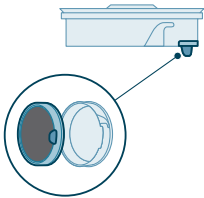

3 Bank ut filterhuset og skumfilteret over en søppelbøtte.

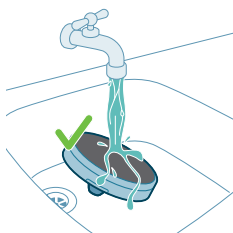
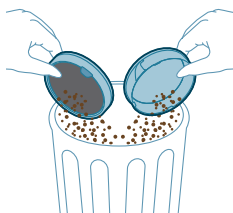

4 Skyll skumfilteret og klem på det til det kommer ut rent vann.

**i** Merk: For best mulig rengjøringsresultat lar du tappen på filteret peke ned når du spylter filteret med vann. Dette gjør at du får vasket ut støv som sitter dypt.

**i** Merk: Pass på å vaske filteret minst én gang i måneden hvis du bruker apparatet regelmessig.

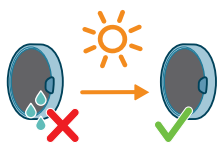

5 La det vaskede skumfilteret få tørke i 24 timer før du setter det tilbake på plass i filterhuset.

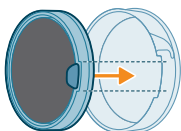

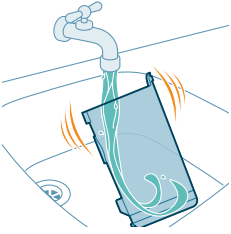

6 Rengjør støvbeholderen og syklonen under springen eller i varmt såpevann for grundig vedlikehold.



7 Gå over den rengjorte støvbeholderen og andre aktuelle deler med en tørr klut.

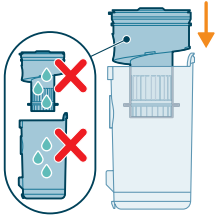

**⚠ Forsiktig: Sørg for at alle delene er helt tørre før du setter dem sammen igjen.**



**i** Merk: Ikke alle deler kan vaskes i oppvaskmaskin.

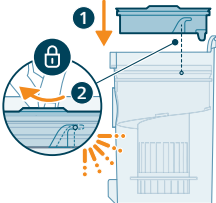

8 Sett filteret tilbake på plass i støvbeholderen. Vri filteret med klokken for å låse det på plass.



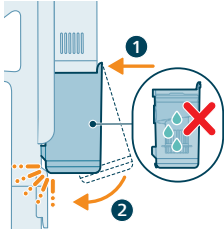

- 9 Sett den monterte beholderen tilbake på plass. Juster filtersiden av beholderen før du hekter den på plass.

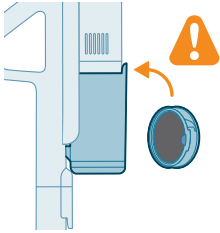

**i** Merk: Kontroller etter vedlikehold at filteret er riktig montert i apparatet før det brukes.

## Vedlikehold av Smart PrecisionPower-munnstykket

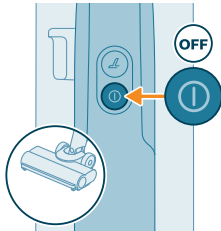

- 1 Slå alltid av apparatet før du rengjør børsterullen på munnstykket.

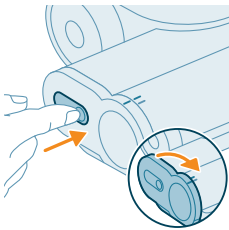

- 2 Finn knappen på siden av munnstykket for å komme til børsterullen. Trykk på den og vri for å åpne.

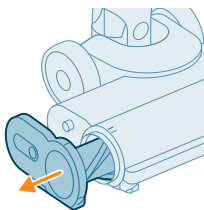

- 3 Fjern forsiktig børsterullen og sidedekselet på munnstykket.

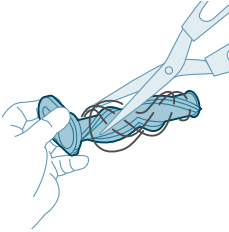

4 Løs forsiktig eventuelt hår som har viklet seg inn i børsterullen. Bruk saks for å klippe opp hår og fibre.

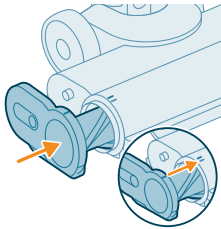

5 Pass på at børsterullen blir riktig justert ved montering.

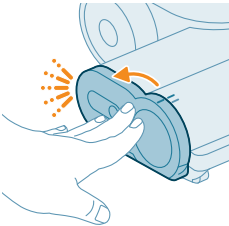

6 Fest børsterullen på munnstykket – det høres en "KLIKK"-lyd når den går i inngrep.

## Vedlikehold av miniturbobørsten

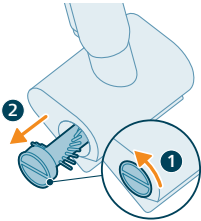

1 Vri børsten mot klokken for å frigjøre den. Trekk ut børsten når låsen er løsnet.

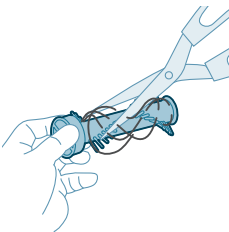

2 Fjern hår og fibre i børsten enten for hånd eller med saks.

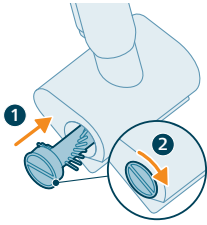







- 3 Skyv børsten på plass og roter med klokken for å låse den på plass.

## Skjermikoner og deres betydning

### Feilkoder

Feilkode	Årsak	Løsning
	Det er en systemfeil.	<p>Et kontinuerlig lysende rødt ikon betyr at det har oppstått en systemfeil på Philips AquaTrio 7000-støvsugeren din.</p> <p>For å løse dette, prøv det ene eller begge av de følgende alternativene:</p> <ol style="list-style-type: none"> <li>1. Fjern strømkabinettet fra apparatet, og sett det deretter inn igjen. Prøv deretter å starte apparatet på nytt.</li> <li>2. Koble kun håndstøvsugeren fra røret, og trykk på av/på-knappen på den håndholdte enheten. Hvis displayet fortsatt viser det kontinuerlig lysende røde ikonet, ta kontakt med kundeservice.</li> </ol> <p>Hvis det kontinuerlig lysende røde ikonet blir borte, men apparatet fortsatt ikke virker, kan problemet være kommunikasjonen med slangen eller munnstykket. Ta kontakt med vårt Senter for kundeservice.</p>
	Den innstilte temperaturen er for lav.	<p>Blinkende batteri- og feilikonet rødt sammen betyr at omgivelsestemperaturen er for lav eller for høy.</p> <p>Sørg for at temperaturen i rommet der apparatet brukes, lagres eller lades er over 5 °C.</p>

Feilkode	Årsak	Løsning
	Den innstilte temperaturen er for høy.	<p>Blinkende batteri- og feilikoner rødt sammen betyr at omgivelsestemperaturen er for lav eller for høy.</p> <p>Sørg for at temperaturen i rommet der apparatet brukes, lagres eller lades, er under 35 °C. Ikke utsett enheten for direkte sollys eller høye temperaturer (f.eks. nær en varm komfyr, i mikrobølgeovn eller på en induksjonskokeplate). Batterier kan eksplodere hvis de overopphetes.</p>
	<p>Blinkende rødt ikon betyr at åpningene for innluft er blokkert.</p> <p>Luftinntaksåpningene er blokkert.</p>	<p>Kontroller luftinntaksåpningene for blokkeringer, og fjern dem. Hvis dette ikke løser problemet, må du kontrollere hele luftpassasjen for blokkeringer, og fjerne dem. Dette gjelder munnstykket, slangen og våtfilteret i støvsuger- og moppoppsettet. I støvsugeroppsettet alene refererer dette til munnstykket, røret, støvbeholderen og skumfilteret.</p>
	spillvannsbeholderen er full.	<p>Lås opp beholderen for skittent vann og tøm den. Fjern det våte filteret fra beholderen for skittent vann, og legg det til side. Hell vannet ut av spillvannsbeholderen i vasken.</p>
	<p>AquaSpin-munnstykket sitter fast. Dette er et sikkerhetsavbrudd hvis noe sitter fast i munnstykket (f.eks. en ledning eller en leke).</p>	<p>Kontroller børstene, lagrene, motordelene og hettene for hår eller andre hindre, og fjern dem. Hvis det ikke er noen hindre, slår du av og på apparatet for å se om det løser problemet.</p>
Koble fra for bruk.	<p>Koble fra apparatet for bruk. Hvis ikke vil det ikke slå seg på. Koble bare inn apparatet ved lading og AutoClean.</p>	

Feilkode	Årsak	Løsning
	Feil lader er tilkoblet.	BLINKENDE batteriikon og GULT feilikon sammen betyr at det er en ladefeil. 1. Feil lader er tilkoblet: Apparatet må kun lades med den originale adapteren. 2. Ladepinnen er ikke satt riktig inn /satt helt inn: Fjern ladepinnen, og sett den tilbake på plass i apparatet. 3. Strømkabinettet er ikke satt inn ordentlig: Fjern og sett strømkabinettet tilbake til du hører en klar klukkelyd, og koble til riktig lader
	Laderen er ikke tilkoblet.	AutoClean-ikon + raskt blinkende batteriikon (hvitt) Laderen må kobles til for at Auto-Clean-programmet skal kjøre. Kontroller at apparatet er riktig plassert i etterrensjørings- og lagringsstasjonen. Koble til laderen.
	Det er ikke nok batteristrøm.	AutoClean-ikon + raskt blinkende batteriikon (rødt) Hvis laderen er koblet til og dette ikonet vises, betyr det at batteriet ikke har nok strøm til å kjøre autorengjøringsprogrammet. Hvis laderen er koblet til, venter du i opptil 30 minutter til batteriet er ladet opp. Trykk så på Auto-clean-knappen for å starte programmet.

## Utskiftning

For å kjøpe tilbehør eller reservedeler, besøk [www.philips.com/parts-and-accessories](http://www.philips.com/parts-and-accessories) eller gå til din Philips-forhandler. Du kan også kontakte Philips' kundeservice i landet der du bor.

Reservedeler og typenumre:

Tørt filter XV1771/10



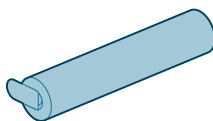
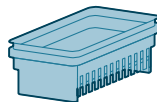



**i** Merk: Skift ut filteret og mikrofiberbørsten hver 6. måned for å sikre best mulig ytelse.

## Feilsøking

Dette kapitlet oppsummerer de vanligste problemene som kan oppstå med apparatet. Hvis du ikke kan løse problemet ved hjelp av informasjonen nedenfor, kan du gå til [www.philips.com/support](http://www.philips.com/support) for å se en liste over vanlige spørsmål, eller du kan kontakte forbrukerstøtten i landet der du bor.

### Bruke støvsug og mopp-oppsettet

Problem	Mulig årsak	Løsning
Apparatet virker ikke når jeg trykker på av/på  -knappen.	Strømkabinettet er ikke koblet til.	Koble strømkabinettet til den håndholdte støvsuger- og moppenheten.
	Batteriet er tomt.	For å lade batteriet kobler du støvsuger- og moppapparatet til laderen (se 'Lading').
	Du tok ikke ut apparatet av etterrenngjørings- og oppbevaringsstasjonen.	Ta støvsug og mopp-oppsettet ut av etterrenngjørings- og oppbevaringsstasjonen før du slår på apparatet.
	Du trykket flere ganger  på av/på-knappen.	Vent noen sekunder og trykk på av/på  -knappen en gang til. Vent noen sekunder før du prøver igjen.
	Du har ikke koblet håndtaket til støvsuger- og moppoppsettet riktig til apparatet.	Sett den nedre delen av apparatet på etterrenngjørings- og oppbevaringsstasjonen. Koble deretter håndtaket til det, og trykk godt ned til du hører et klikk.

Problem	Mulig årsak	Løsning
	Apparatet er tett.	Slå av apparatet og ta bort batteriet eller den håndholdte støvsuger- og moppenheten. Finn deretter og fjern årsaken til blokkeringen. Start deretter apparatet på nytt. Hvis du ikke kan finne årsaken til blokkeringen, starter du apparatet på nytt. Dette kan allerede løse problemet. Kontroller luftinntaksåpningene for blokkeringer, og fjern dem.
	Mikrofiberbørsten sitter fast.	Ta mikrofiberbørsten ut og sett den tilbake.
Apparatet sluttet å virke.	Du har trykket på av/på-knappen  med hånden.	Slå på apparatet ved å trykke på av/-på  -knappen.
	spillvannsbeholderen kan være full. I dette tilfellet vises det et informasjonsikon på skjermen (se 'Skjermikoner og deres betydning').	Tøm spillvannsbeholderen.
Gulvet er mindre vått enn normalt.	Åpningene for utstøting av vann er tette.	Fjern mikrofiberbørsten, fyll vann i rentvannsbeholderen og slå på apparatet. Foreta små bevegelser frem og tilbake i samme posisjon i ca. 15 sekunder. Du skal kunne se fire fuktstriper på gulvet. Hvis dette ikke er tilfelle, eller hvis en eller flere av fuktstripene bare består av noen dråper, er vannutstøtingshullene delvis eller helt tilstoppet, og du kan rense dem i springen. Du kan prøve å forsiktig åpne hullene med en nål.
En side av gulvet under munnstykket er mindre vått enn den andre.	Åpningene for utstøting av vann er tette.	Fjern mikrofiberbørsten, fyll vann i rentvannsbeholderen og slå på apparatet. Foreta små bevegelser frem og tilbake i samme posisjon i ca. 15 sekunder. Du skal kunne se fire fuktstriper på gulvet. Hvis dette ikke er tilfelle, eller hvis en eller flere av fuktstripene bare består av noen dråper, er vannutstøtingshullene delvis eller helt tilstoppet, og du kan rense dem i springen. Du kan prøve å forsiktig åpne hullene med en nål.
Det er ikke noe vann på gulvet.	Beholderen for rent vann er tom.	Fyll beholderen for rent vann.
		Hvis du har kontrollert ovenstående og det fremdeles ikke er noe vann på gulvet, kan du ta med apparatet til et Philips' servicesenter, eller ta kontakt med Philips' kundeservice.

Problem	Mulig årsak	Løsning
Det er mer vann på gulvet eller i etterrengjøringsbrettet enn vanlig.	Vannkanalen på våtmodulen og/eller AquaSpin-munnstykket er forurenset eller tilstoppet.	Bruk rengjøringsbørsten og rengjør vannkanalen på våtmodulen og/eller AquaSpin-munnstykket.
	Spillvannsbeholderen er ikke riktig plassert.	Sett spillvannsbeholderen riktig på plass i apparatet. Det er riktig lukket når du hører et «klikk».
Apparatet etterlater vannspor på gulvet.	Du har beveget apparatet sideveis.	For å unngå spor av vann på gulvet kan du prøve å svinge AquaTrio 7000-støvsugeren forsiktigere og unngå å bevege apparatet sidelengs. Du kan aktivere vannabsorpsjonsmodus  ved å trykke på knappen for rengjøringsmodus. Vannet som er igjen på gulvet, absorberes.
	Du har foretatt raske svinger med apparatet.	For å unngå spor av vann på gulvet kan du prøve å svinge AquaTrio 7000-støvsugeren forsiktigere og unngå å bevege apparatet sidelengs. Du kan aktivere vannabsorpsjonsmodus  ved å trykke på knappen for rengjøringsmodus. Vannet som er igjen på gulvet, absorberes.
	Du har løftet apparatet over en terskel, et teppe eller trapper.	Kontroller at mikrofiberbørsten holder kontakt med gulvet. Påse at vannabsorpsjonsmodus  er slått på før du løfter apparatet over en terskel, teppe eller trapper. Dette er for å unngå vannspor på gulvet eller hindre at vann spruter fra AquaSpin-munnstykket.
	Du løftet apparatet opp fra gulvet umiddelbart etter at du hadde slått det av.	Slå på vannabsorpsjonsmodus  for å absorbere eventuelt gjenværende vann. Flytt apparatet fremover og bakover noen ganger med vannabsorpsjonsmodus  aktivert før du slår det av. Hvis du slår av apparatet og løfter det opp umiddelbart, kan vannet som er mellom børstene, etterlate vannspor på gulvet.
	Hjulene er blokkert.	Kontroller tilstanden til hjulene. Fjern smuss som blokkerer hjulene.
Apparatet rengjør ikke like bra som før.	Beholderen for rent vann er tom.	Fyll beholderen for rent vann.
	Åpningene for utstøting av vann er tette.	Fjern mikrofiberbørsten, fyll litt vann i rentvannsbeholderen og slå på apparatet. Foreta små bevegelser frem og tilbake i samme posisjon i ca. 15 sekunder. Du skal kunne se fire fuktstriper på gulvet. Hvis dette ikke er tilfelle, eller hvis en eller flere av fuktstripene bare består av noen dråper,





Problem	Mulig årsak	Løsning
		er vannutstøtingshullene delvis eller helt tilstoppet. Du kan prøve å forsiktig åpne hullene med en nål.
	Innsiden av AquaSpin-munnstykket er for skittent.	Kjør AUTOCLEAN-programmet før du fortsetter å rengjøre. Hvis smuss har samlet seg i kantene på munnstykket, fjerner du det. Sørg for at du bruker AUTOCLEAN-funksjonen etter hver bruk.
	Mikrofiberbørsten mangler.	Sett mikrofiberbørsten i AquaSpin-munnstykket.
		Hvis du har sjekket det ovenstående, og apparatet fortsatt ikke rengjør like godt, ta apparatet med til et Philips-servicesenter, eller ta kontakt med Philips' kundeservice.
Større smusspartikler suges ikke lenger opp og faller tilbake på gulvet.	Vannkanalen på våtmodulen og/eller AquaSpin-munnstykket er forurenset eller tilstoppet.	Bruk rengjøringsbørsten og rengjør vannkanalen på våtmodulen og/eller AquaSpin-munnstykket.
Gulvet tørker med striper.	Du kan ha brukt for mye rengjøringsmiddel.	Sørg for å bruke riktig mengde vaskemiddel.
	Hjulene er skitne.	Fjern smuss fra hjulene.
Det er for mye skum under rengjøringen, men også med AUTOCLEAN.	Du kan ha brukt for mye rengjøringsmiddel.	Sørg for å bruke riktig mengde vaskemiddel.
	Det er fremdeles vaskemiddelrester på gulvet.	Rengjør gulvet uten vaskemiddel flere ganger. Vent litt før du går over den samme flekken igjen.
Det er vanskelig å rense flekker.	Du kan ha brukt for lite vann eller brukt for lite tid på å rengjøre flekken.	Ta på vann og vent litt. Du kan for eksempel kjøre apparatet over flekken for å ta på vann og komme tilbake til den samme flekken igjen på slutten av rengjøringsøkten.
Lyden fra apparatene endret seg under rengjøring.	Det kan være at hår eller andre hindre har satt seg fast rundt mikrofiberbørsten.	Ta ut mikrofiberbørsten og se etter hindringer og fjern dem.
Displayet viser at beholderen for skittent vann er full og slår seg av, selv om beholderen for skittent vann ennå ikke er full.	Det kan være skum eller forurensning i spillvannsbeholderen.	Start apparatet på nytt. Hvis det ikke løser problemet, må du rengjøre spillvannsbeholderen. Hvis skumming er problemet, må du påse at du ikke bruker mer enn anbefalt mengde rengjøringsmiddel.
Vann drypper ut av apparatet etter at det er slått av.	Apparatet etterlater en vannpytt på gulvet fordi du	Apparatet kan etterlate en liten vannpytt på gulvet hvis du ikke beveger apparatet mens du slår det av. Du kan redusere

<b>Problem</b>	<b>Mulig årsak</b>	<b>Løsning</b>
	ikke flyttet det mens det var avslått. Dette er normalt.	størrelsen på pytten ved å bevege apparatet mens du slår det av. Når du slår av apparatet, bytter det til vannabsorpsjonsmodus  i 6 sekunder for å absorbere gjenværende vann i munnstykket. Du kan fjerne de siste dråpene med en klut ved behov.
	Apparatet drypper når du løfter det over gulvet (holder det i lufta).	Ikke løst AquaSpin-munnstykket fra gulvet når du rengjør gulvet, da dette etterlater vannspor. Flytt det kun fremover og bakover.
	Det lekker vann fra rentvannsbeholderen fordi du har fylt den for full.	Ikke fyll vann i rentvannsbeholderen over MAX-merket. Hvis du gjør det, kan vann renne fra rentvannsbeholderen når du fester på hetten.
	Det er en sprekk i en av beholderne.	Hvis en av beholderne er skadet, kan du ta apparatet til Philips' servicesenter, eller kontakte Philips' kundeservice.
Jeg kan ikke fjerne mikrofiberbørsten.	Hår og/eller smuss sitter fast i mikrofiberbørsten.	Lås opp børsten ved å skyve ut hendelen. Vri hendelen noen ganger i begge retninger for å løsne børsten. Vri i retning mot klokken for å fjerne børsten. Hvis det er vanskelig å fjerne børsten, kan du også dytte den ut fra under AquaSpin-munnstykket. Fjern hår eller smuss som sitter fast. Hvis det er vanskelig å dra ut børstene, kan du dytte dem under AquaSpin-munnstykket.
Jeg får ikke flyttet apparatet forover eller bakover.	Et eller flere hjul kan være blokkert av en liten gjenstand.	Lås opp børsten ved å skyve ut hendelen. Vri hendelen noen ganger i begge retninger for å løsne børsten. Vri i retning mot klokken for å fjerne børsten. Hvis det er vanskelig å fjerne børsten, kan du også dytte den ut fra under AquaSpin-munnstykket.
Apparatet har en lavere oppsugingseffekt enn vanlig.	Vannkanalen på våtmodulen og/eller AquaSpin-munnstykket er forurenset eller tilstoppet.	Bruk rengjøringsbørsten og rengjør vannkanalen på våtmodulen og/eller AquaSpin-munnstykket.
	Nettet i spillvannsbeholderen var ikke tørt nok før det ble brukt igjen.	Rengjør og tørk spillvannsbeholderen.
	Hår sitter fast på mikrofiberbørsten.	Slå av apparatet og fjern hår fra mikrofiberbørsten.
	Spillvannsbeholderen er ikke riktig plassert.	Sett spillvannsbeholderen riktig på plass i apparatet. Det er riktig lukket når du hører et «klikk».

Problem	Mulig årsak	Løsning
Mikrofiberbørsten roterer ikke lenger	Mikrofiberbørsten er tilstoppet med hår eller smuss.	Rengjør mikrofiberbørsten med en saks eller for hånd.
Mikrofiberbørsten spretter ut.	Mikrofiberbørsten er ikke riktig låst.	Sett mikrofiberbørsten tilbake i riktig posisjon og lås den.
Apparatet lader ikke.	Strømledningen er ikke riktig koblet i kontakten, eller adapteren er ikke satt riktig inn i stikkkontakten.	Påse at strømledningen er riktig koblet til kontakten og at adapteren er satt riktig inn i stikkkontakten.
	Strømkabinettet er ikke i.	Sett inn strømkabinettet.
	Strømkabinettet er ikke satt ordentlig inn.	Sett inn strømkabinettet til du hører en kikkelyd.
	Feil adapter tilkoblet.	Bruk originaladapteren.
		Hvis du har sjekket det ovenstående, og apparatet fortsatt ikke lader, ta apparatet med til et Philips-servicesenter, eller ta kontakt med Philips' kundeservice.
Når jeg bruker støvsugeren min kan jeg noen ganger føle støt med statisk elektrisitet.	Støvsugeren din bygger opp statisk elektrisitet. Jo lavere luftfuktighet, jo mer statisk elektrisitet bygger apparatet opp.	Påse at du holder på metallpinnen med hånda mens du holder apparatet.
	Du har støvsugd støv og smuss. Dette kan også forårsake elektriske støt.	Påse at du holder på metallpinnen med hånda mens du holder apparatet.
Apparatet slår seg ikke av umiddelbart.	Forsinket av-funksjon er aktivert.	Når du har trykket på av/på-knappen, kjører apparatet i 6 sekunder før det slås helt av. Dette er normalt. De ekstra 6 sekundene er nødvendig for å rengjøre vann som er igjen i munnstykket og på gulvet.

## Bruke bare støvsug-oppsettet

Problem	Mulig årsak	Løsning
Apparatet virker ikke når jeg trykker på av/på  -knappen.	Du koblet ikke til strømkabinettet.	Koble strømkabinettet bare til den håndholdte støvsugerenheten.
	Batteriet er tomt.	For å lade batteriet kobler du bare støvsugerapparatet til laderen (se 'Lading').
	Du trykket flere ganger  på av/på-knappen.	Vent noen sekunder og trykk på av/på  -knappen en gang til. Vent noen sekunder før du prøver igjen.

Problem	Mulig årsak	Løsning
	Apparatet er tett.	Slå av apparatet og ta bort batteriet eller strømhuset. Finn deretter og fjern årsaken til blokkeringen. Start deretter apparatet på nytt. Hvis du ikke kan finne årsaken til blokkeringen, starter du apparatet på nytt. Dette kan allerede løse problemet.
	Rullebørsten sitter fast.	Ta rullebørsten ut og fjern hår rundt børsten og motoren og sett den tilbake.
Det er ikke mulig å koble den håndholdte enheten til støvbeholderen.	Filterhylsen er montert opp ned.	Snu filterhylsen. Den runde åpningen skal være synlig.
	Filterhylsen er ikke ordentlig lukket.	Kontroller at du hører et klikk når du lukker filterhylsen. Hvis det er vanskelig å lukke, er mest sannsynlig skumfilteret satt opp ned.
Apparatet sluttet å virke.	Du har trykket på av/på-knappen  med hånden.	Slå på apparatet ved å trykke på av/-på  -knappen.
	Apparatet er tett.	Slå av apparatet og ta bort batteriet eller strømhuset. Finn deretter og fjern årsaken til blokkeringen. Start deretter apparatet på nytt. Hvis du ikke kan finne årsaken til blokkeringen, starter du apparatet på nytt. Dette kan allerede løse problemet.
Lyden fra apparatene endret seg under rengjøring.	Det kan være at hår eller andre hindre har satt seg fast rundt rullebørsten.	Se om det er noen hindre og fjern dem.
	Noe blokkerer syklonen.	Se om det er noen hindre i syklonen, og fjern dem.
Apparatet har en lavere oppsugingseffekt enn vanlig.	Filteret og/eller syklonen er skitne.	Tømme støvbeholderen. Rengjør filteret og syklonen. Sørg for at du fjerner eventuelle hår og smuss som sitter fast i syklonen. Du kan fjerne syklonen for enkel vedlikehold. Pass på å vaske filteret minst én gang i måneden hvis du bruker apparatet regelmessig.
	Noe blokkerer syklonen.	Kontroller om det sitter fast objekter i syklonen, og fjern eventuelle objekter som blokkerer syklonen. Sørg for at du fjerner eventuelle hår og smuss som sitter fast i syklonen.
	Sugekanalen bak rullebørsten er tilstoppet.	Fjern rullebørsten og kontroller sugekanalen for å se etter hindre og fjern dem.
	Du har ikke festet filterhylsen ordentlig til støvbeholderen, eller du har ikke festet	Sørg for at du fester filterhylsen til støvbeholderen og støvbeholderen til apparatet på en ordentlig måte.

Problem	Mulig årsak	Løsning
	støvbeholderen ordentlig til apparatet. I begge tilfeller vil du miste sugekraft.	
	Børsten er tilstoppet med hår eller smuss.	Slå av apparatet og rengjør rullebørsten med en saks eller for hånd.
Støv slipper ut av apparatet.	Skumfilteret er borte i filterhylsen, eller toppdekselet mangler.	Kontroller at filterholderen står i apparatet, og er riktig satt sammen.
Støv kommer ut når du åpner støvbeholderen.	Dette er normalt grunnet undertrykk.	Åpne apparatet ute, hvis dette er mulig.
Apparatet beveger seg ikke jevnt over gulvet når jeg rengjør et teppe.	Du har valgt en for høy sugeseffektinnstilling.	Reduser sugekraften ved å velge innstillingen 1 eller bevege støvsugeren saktere over teppet.
Rullebørsten roterer ikke lenger.	Rullebørsten er tilstoppet med hår eller smuss.	Rengjør rullebørsten med en saks eller for hånd.
	Rullebørsten kan slutte å rotere når den møter for mye motstand fra tykke tepper.	Slå apparatet av og på.
	Du har ikke satt rullebørsten ordentlig inn i munnstykket etter rengjøring.	Følg anvisningene i denne brukerhåndboken for å skyve rullebørsten i munnstykket på riktig måte. Fest rullebørsten inne i munnstykket ved å klemme låsespaken på plass.
LED-lysene i munnstykket slår seg ikke på.	Du har ikke festet munnstykket ordentlig til slangen eller apparatet.	Fest munnstykket ordentlig til slangen eller apparatet. Hvis dette ikke hjelper, kan du ta apparatet til Philips' servicesenter eller kontakte Philips' kundestøtte.
Apparatet lader ikke.	Strømledningen er ikke riktig koblet i kontakten, eller adapteren er ikke satt riktig inn i stikkkontakten.	Påse at strømledningen er riktig koblet til kontakten og at adapteren er satt riktig inn i stikkkontakten.
	Strømkabinettet er ikke i.	Sett inn strømkabinettet.
	Strømkabinettet er ikke satt helt inn.	Sett inn strømkabinettet til du hører en klikkelyd.
	Feil adapter tilkoblet.	Bruk originaladapteren.
		Hvis du har sjekket det ovenstående, og apparatet fortsatt ikke lader, ta apparatet med til et Philips-servicesenter, eller ta kontakt med Philips' kundeservice.
Miniturbobørsten fungerer ikke ordentlig.	Rullebørsten er blokkert.	Fjern hår fra børsten med en saks.

<b>Problem</b>	<b>Mulig årsak</b>	<b>Løsning</b>
	Rullebørsten er blokkert av stoff eller flater under rengjøring.	Hold mini Turbo børsten på linje med overflaten og ikke trykk Turbo børsten inn i myke underlag.
	Hvis rullebørsten ikke er riktig satt inn i munnstykket.	Pass på at rullebørsten er riktig satt inn i munnstykket og at det ikke er noe mellomrom mellom delene.
Når jeg bruker støvsugeren min kan jeg noen ganger føle støt med statisk elektrisitet.	Støvsugeren din bygger opp statisk elektrisitet. Jo lavere luftfuktighet, jo mer statisk elektrisitet bygger apparatet opp.	Påse at du holder på metallpinnen med hånda mens du holder apparatet.
	Du har støvsugd støv og smuss. Dette kan også forårsake elektriske støt.	Påse at du holder på metallpinnen med hånda mens du holder apparatet.

# Spis treści

Wykaz elementów	655
Wprowadzenie	656
Opis ogólny	656
Przed pierwszym użyciem	657
Ładowanie	661
Odkurzanie i mopowanie twardych podłóg	663
Odkurzanie miękkich i twardych podłóg	668
Czyszczenie zestawu do odkurzania i mopowania	674
Czyszczenie zestawu do samego odkurzania	682
Wyświetlane ikony i ich znaczenie	689
Wymiana	691
Rozwiązywanie problemów	692

## Wykaz elementów

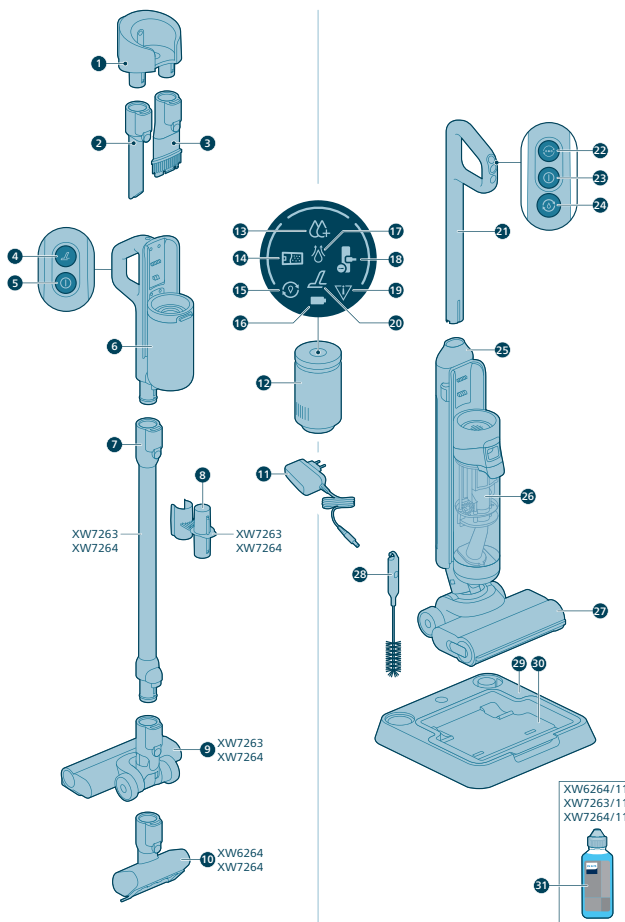

## Wprowadzenie

Dziękujemy za zakup produktu firmy Philips! Aby w pełni skorzystać z oferowanej przez firmę Philips pomocy, zarejestruj produkt na stronie [www.philips.com/myvacuum9000s](http://www.philips.com/myvacuum9000s).

## Opis ogólny

- 1 Wspornik ścienny
- 2 Szczelinówka
- 3 Ssawka 2 w 1
- 4 Przycisk Turbo odkurzania na sucho
- 5 Wyłącznik odkurzania na sucho
- 6 Uchwyt i pojemnik na kurz odkurzania na sucho
- 7 Przedłużona rura
- 8 Schowek na akcesoria na rurze
- 9 Ssawka do odkurzania
- 10 Turboszczotka
- 11 Zasilacz
- 12 Jednostka zasilająca
- 13 Wskaźnik trybu intensywnego czyszczenia na mokro
- 14 Wskaźnik zapelnienia DWT
- 15 Wskaźnik funkcji AutoClean
- 16 Wskaźnik poziomu naładowania akumulatora
- 17 Wskaźnik pochłaniania wody
- 18 Wskaźnik zablokowania ssawki
- 19 Wskaźnik błędu
- 20 Wskaźnik funkcji Turbo odkurzania na sucho
- 21 Uchwyt odkurzania na mokro
- 22 Przycisk zmiany trybu ssania
- 23 Wyłącznik odkurzania na mokro
- 24 Przycisk AutoClean
- 25 Zbiornik czystej wody
- 26 Zbiornik brudnej wody
- 27 Ssawka AquaSpin
- 28 Szczoteczka do czyszczenia 2 w 1
- 29 Stacja do umieszczenia po czyszczeniu i do przechowywania
- 30 Tacka do odstawienia po czyszczeniu
- 31 Detergent



## Przed pierwszym użyciem

### Montaż stacji do umieszczenia po czyszczeniu i do przechowywania

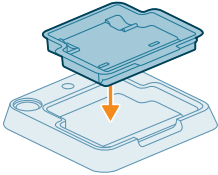

Aby korzystać z funkcji AUTOCLEAN lub ładować i przechowywać urządzenie na stacji do umieszczenia po czyszczeniu i do przechowywania, należy ją najpierw zmontować, wsuwając uchwyt urządzenia w podstawę.

**i** Uwaga: należy zwrócić uwagę, aby tacka do odstawienia urządzenia po czyszczeniu znajdowała się na podstawie, a temperatura w pomieszczeniu, w którym urządzenie jest przechowywane, ładowane i czyszczone była w granicach od 5 °C do 35 °C.

### Montaż wspornika ściennego

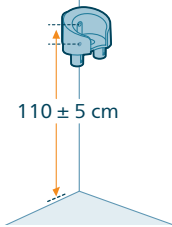

Jeśli chcesz przechowywać i ładować zestaw do samego odkurzania na wsporniku ściennym, zamontuj wspornik ścienny przy użyciu dostarczonych śrub. Upewnij się, że wspornik ścienny jest umieszczony na wysokości 105–115 cm ponad podłogą.

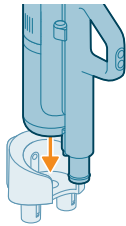

**i** Uwaga: Na wsporniku ściennym nie jest możliwe przechowywanie zestawu do odkurzania i mopowania. Na wsporniku ściennym można przechowywać tylko zestawu do samego odkurzania.

**i** Uwaga: Upewnij się, że urządzenie jest przechowywane lub ładowane w pomieszczeniu o temperaturze od 5 °C do 35 °C.

**⚠** **Przeostroga:** Zachowaj ostrożność podczas wiercenia otworów w ścianie w celu zamocowania wspornika ściennego, aby uniknąć porażenia prądem.

## Montaż zestawu do odkurzania i mopowania

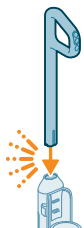

- 1 Aby zmontować urządzenie, włóż uchwyt do głównego korpusu (usłyszysz kliknięcie).

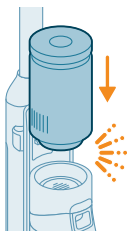

- 2 Włóż jednostkę zasilającą w drążek modułu odkurzania na mokro nad zbiornikiem brudnej wody (usłyszysz kliknięcie).

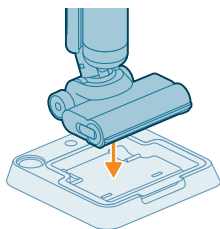

- 3 W celu przechowywania zestawu do odkurzania i mopowania możesz umieścić go na stacji przeznaczonej do umieszczenia urządzenia po czyszczeniu i do jego przechowywania.

## Demontaż uchwytu

Jeśli musisz ponownie rozmontować urządzenie, postępuj zgodnie z poniższymi instrukcjami:

- 1 Wsuń szpilkę / płaski śrubokręt w otwór z tyłu urządzenia i pociągnij uchwyt do góry.

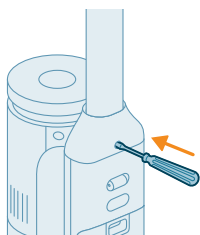



2 Wyciągnij uchwyt z urządzenia, wciskając śrubokręt w otwór.

**i** Uwaga: Wewnątrz ssawki i zbiorników może znajdować się niewielka ilość czystej wody. Jest to wynik kontroli jakości w fabryce. Możesz mieć pewność, że urządzenie jest całkowicie czyste i bezpieczne w użyciu.

## Montaż zestawu do samego odkurzenia

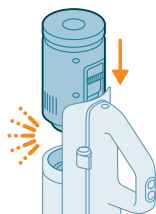

1 Aby złożyć zestaw do samego odkurzenia, wsuń jednostkę zasilającą na miejsce poniżej uchwytu (usłyszysz kliknięcie).

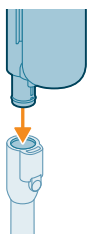

2 Zamocuj odkurzacz ręczny z pojemnikiem do rury (usłyszysz kliknięcie).

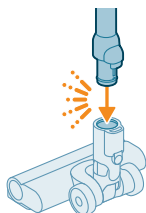

3 Włóż rurę do ssawki LED.

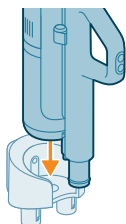

4 W celu przechowywania zestawu do samego odkurzenia należy umieścić go na wsporniku ściennym. Wsuń pojemnik we wspornik ścienny, aby go bezpiecznie zamocować.

## Zdejmowanie i zakładanie jednostki zasilającej

### Zdejmowanie i zakładanie jednostki zasilającej w zestawie do samego odkurzania

- 1 Naciśnij przycisk z boku uchwytu.
- 2 Przytrzymując naciśnięty przycisk, wysuń jednostkę zasilającą z odkurzacza ręcznego.

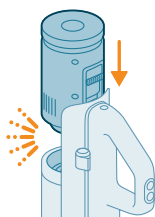
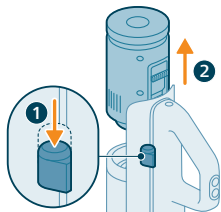

- 3 Aby zamocować jednostkę zasilającą, wystarczy wsunąć ją na miejsce poniżej uchwytu (usłyszysz kliknięcie). Upewnij się, że złącza są prawidłowo ustawione, aby zapewnić bezpieczne zamocowanie.

### Zdejmowanie i zakładanie jednostki zasilającej w zestawie do odkurzania i mycia na mokro

- 1 Naciśnij przycisk z boku urządzenia.
- 2 Przytrzymując naciśnięty przycisk, wysuń jednostkę zasilającą z nad zbiornika brudnej wody.

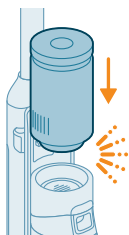
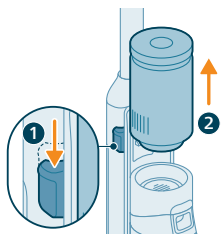

- 3 Aby zamocować jednostkę zasilającą, wystarczy wsunąć ją na miejsce (usłyszysz kliknięcie). Upewnij się, że złącza są prawidłowo ustawione, aby zapewnić bezpieczne zamocowanie.

# Ładowanie

## Ładowanie zestawu do odkurzania i mycia na mokro

Urządzenie jest wyposażone w akumulator litowo-jonowy 25 V. Ładowanie trwa 4 godziny.

- 1 Aby naładować urządzenie, otwórz nasadkę uszczelniającą z tyłu urządzenia.
- 2 Włóż małą wtyczkę zasilania do gniazda znajdującego się z tyłu urządzenia.

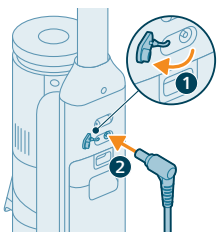

- 3 Podłącz zasilacz sieciowy do gniazdka elektrycznego.

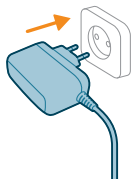

- 4 Jeśli ikona akumulatora i okrągłe segmenty na ekranie migają, oznacza to, że trwa ładowanie urządzenia.



- 5 Po całkowitym naładowaniu urządzenia ikona akumulatora i wszystkie okrągłe segmenty na ekranie zapalą się światłem ciągłym. Po kilku minutach wyświetlacz się wyłączy.



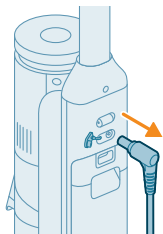

- 6 Wyjmij wtyczkę zasilania z gniazda znajdującego się z tyłu urządzenia przed użyciem go do sprzątania.

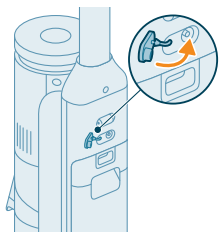

- 7 Zamknij nasadkę uszczelniającą.

**Wskazówka:** urządzenie znajdujące się na stacji przeznaczonej do umieszczenia po czyszczeniu i do przechowywania można ładować.

**Wskazówka:** urządzenie można ładować oddzielnie w miejscu, które Ci najbardziej pasuje.

## Ładowanie zestawu do samego odkurzenia

Urządzenie jest wyposażone w akumulator litowo-jonowy 25 V. Ładowanie trwa 4 godziny.

- 1 Aby naładować urządzenie, włóż wtyk zasilacza do gniazda z tyłu urządzenia.



- 2 Wsuń odkurzacz ręczny z pojemnikiem we wspornik ścienny.

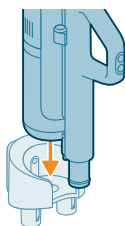

- 3 Podłącz zasilacz sieciowy do gniazdka elektrycznego.

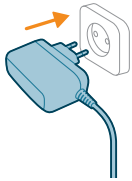

- 4 Jeśli ikona akumulatora i okrągłe segmenty na ekranie migają, oznacza to, że trwa ładowanie urządzenia.



- 5 Po całkowitym naładowaniu urządzenia ikona akumulatora i wszystkie okrągłe segmenty na ekranie zapalą się światłem ciągłym. Po kilku minutach wyświetlacz się wyłączy.



- 6 Wyjmij wtyczkę zasilania z gniazda znajdującego się z tyłu urządzenia przed użyciem go do sprzątania.



**⚠** Wskazówka: urządzenie umieszczone na wsporniku ściennym można ładować.

**⚠** Wskazówka: urządzenie można ładować oddzielnie w miejscu, które Ci najbardziej pasuje.

## Odkurzanie i mopowanie twardych podłóg

### Używanie urządzenia

Zbiornik czystej i zbiornik brudnej wody są już założone do urządzenia w momencie jego dostawy. Urządzenia można używać do czyszczenia twardych podłóg.

**i** Uwaga: Za pomocą tego urządzenia można jednocześnie odkurzać i myć podłogę na mokro. Nie jest konieczne uprzednie odkurzenie podłogi. Urządzenie jest odpowiednie do odkurzania i mycia na mokro wszystkich

rodzajów podłóg twardech z wyjątkiem podłóg z surowego drewna. Możesz przetestować urządzenie na małej powierzchni w mniej widocznym miejscu, aby upewnić się, że jest odpowiednie dla Twojej podłogi.

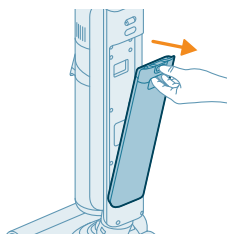

- 1 Naciśnij przycisk odblokowania zbiornika czystej wody i wyjmij go.

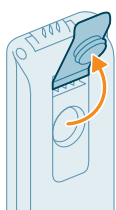

- 2 Otwórz nasadkę na zbiorniku czystej wody.

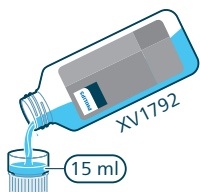

- 3 Dodaj do zbiornika czystej wody 15 ml środka Philips do czyszczenia podłóg XV1792.

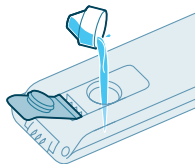

**⚠ Przewaga:** Firma Philips przetestowała to urządzenie ze środkiem Philips do czyszczenia podłóg XV1792. Inne detergenty mogą powodować nadmierne pienienie, co zmniejsza wydajność i może spowodować awarię urządzenia. Środek Philips do czyszczenia podłóg XV1792 jest dostępny na wybranych rynkach. Używając jakiegokolwiek innego odpowiedniego płynnego środka do czyszczenia podłóg, należy dodać go do zbiornika czystej wody w ilości maksymalnie 10 ml.

- 4 Napełnij zbiornik wody zimną lub letnią wodą z kranu do górnego poziomu.

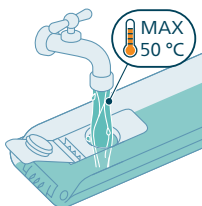

**⚠ Przewaga:** Woda nalewana z kranu do zbiornika czystej wody nie może mieć temperatury wyższej niż 50 °C.



- 5 Zamknij nasadkę uszczelniającą zbiornika wody.

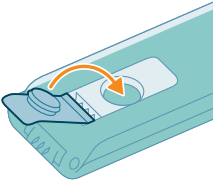

- 6 Następnie włóż zbiornik z powrotem do urządzenia.

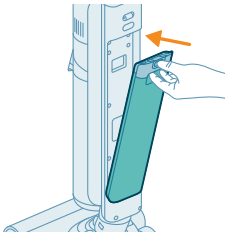

- 7 Wyjmij urządzenie ze stacji do umieszczenia po czyszczeniu i do przechowywania i umieść je na podłodze. Postaw stopę na ssawce AquaSpin i pociągnij uchwyt do tyłu, aby odblokować ssawkę. Urządzenie jest teraz gotowe do użycia.

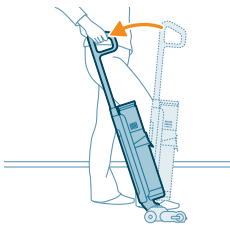

- 8 Aby włączyć urządzenie, naciśnij wyłącznik .

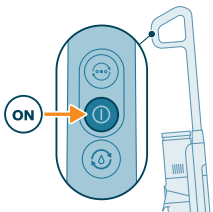

**i** Uwaga: Urządzenie włączy się automatycznie w trybie normalnego czyszczenia na mokro.

**⚠** Przewaga: nie zostawiaj urządzenia bez nadzoru, gdy ssawka AquaSpin jest odblokowana lub gdy urządzenie jest włączone.

- 9 Użyj przycisku zmiany trybu (☺), aby przełączać między trzema różnymi ustawieniami:

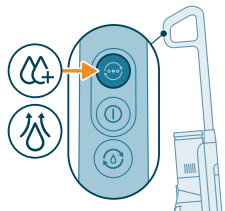

- Tryb normalnego czyszczenia na mokro (wybierany automatycznie po uruchomieniu)
- Tryb intensywnego czyszczenia na mokro
- Tryb pochłaniania wody

Tryb normalnego czyszczenia na mokro jest ustawieniem domyślnym, gdy włączony jest zestaw do odkurzania i mycia na mokro. Można użyć tego trybu do standardowego czyszczenia na mokro.

Tryb intensywnego czyszczenia na mokro (☺) służy do usuwania uporczywych zabrudzeń.

Jeśli po czyszczeniu na podłodze pozostaną mokre plamy, aby je usunąć można wybrać tryb pochłaniania wody (⊕). Zalecamy również używanie tego trybu podczas podnoszenia urządzenia nad progami, dywanami lub schodami.

Po wybraniu trybu pochłaniania wody (⊕) urządzenie przestaje używać wody do czyszczenia i zwiększa moc ssania na 45 sekund, aby odessać pozostałą wodę z podłogi.

Po zakończeniu używania urządzenia wyłącz je, naciskając wyłącznik. Urządzenie przełączy się na 6 sekund na tryb pochłaniania wody, aby usunąć wodę pozostałą w ssawce.

**i** Uwaga: Urządzenie może pozostawić na podłodze małe plamy wody, jeśli nie poruszasz nim podczas wyłączania. Można zmniejszyć ten efekt, przesuwając urządzenie podczas wyłączania go. W razie potrzeby usuń ostatnie krople ściereczką.

**i** Uwaga: Opóźnienie wyłączenia: Po naciśnięciu wyłącznika urządzenie będzie działać przez 6 sekund przed całkowitym wyłączeniem. Jest to zjawisko normalne. Dodatkowe 6 sekund jest potrzebne, aby usunąć wodę pozostałą w ssawce i na podłodze.

## Funkcja pauzy zestawu do odkurzania i mycia na mokro

Urządzenie jest wyposażone w funkcję pauzy.

Podczas użytkowania, jeśli uchwyt zostanie przesunięty do przodu i zablokowany w pozycji pionowej, urządzenie przejdzie w tryb gotowości i zatrzyma się na 15 sekund.

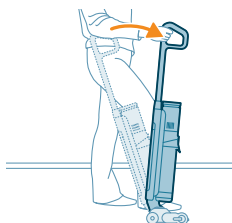

Aby ponownie rozpocząć czyszczenie, postaw stopę na ssawce AquaSpin i pociągnij uchwyt do tyłu w ciągu 15 sekund. Urządzenie automatycznie wznowi czyszczenie.

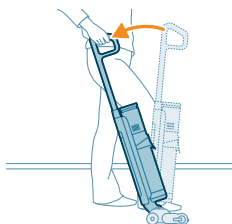

**i** Uwaga: Urządzenie wyłączy się automatycznie, jeśli po 15 sekundach od włączenia funkcji pauzy nie zostanie podjęta żadna aktywność. Aby ponownie uruchomić urządzenie po automatycznym wyłączeniu, wystarczy nacisnąć wyłącznik.

## System ochrony aktywnej

- To urządzenie jest wyposażone w system ochrony aktywnej. System ochrony aktywnej ma za zadanie rozpoznanie, gdy z podłogi zostanie zebrany obiekt inny niż zanieczyszczenie lub płyn.
- Gdy ten system zadziała, urządzenie wyłączy się i na wyświetlaczu zacznie migać ikona zablokowania ssawki (patrz Wyświetlane ikony i ich znaczenie). System ochrony aktywnej może zadziałać również wtedy, gdy szczotka z mikrofibry jest zbyt mokra, podczas przesuwania urządzenia po dywanie lub wykładzinie lub podczas przesuwania po podłodze, która nie jest prawidłowo zamocowana.

## Wskazówki i inne ważne informacje

- Nie jest wymagane odkurzanie podłogi przed jej mopowaniem, gdyż zestaw do odkurzania i mopowania czyści na mokro twarde podłogi i usuwa wszelkiego rodzaju zanieczyszczenia i płyny. Do dywanów i wykładzin używaj zestawu do samego odkurzania.
- Jeśli podłoga nie wymaga mopowania, używaj tylko zestawu do samego odkurzania wyposażonego w oświetlenie LED i technologię PowerCyclone 12 zapewniającą precyzyjne i wydajne zbieranie brudu.
- Urządzenie można przesuwac z taką samą prędkością jak odkurzacz. Aby usunąć trudne zabrudzenia, kliknij przycisk trybu czyszczenia, aby włączyć tryb intensywnego czyszczenia na mokro (M), i przesuwaj urządzenie powoli nad zabrudzonym miejscem.
- Urządzenie może pozostawić na podłodze małe plamy wody, jeśli nie poruszasz nim podczas wyłączenia. Można zmniejszyć ten efekt, przesuwając urządzenie podczas wyłączenia go. W razie potrzeby usuń ostatnie krople ściereczką.
- Gdy podczas czyszczenia podnosisz urządzenie nad progiem, dywanem lub schodami, zalecane jest włączenie trybu pochłaniania wody (W). Zapobiega to skapywania brudnej wody z ssawki AquaSpin.
- Podczas przesuwania urządzenia zalecane jest wysuwanie ramienia w celu zmniejszenia niepotrzebnego napinania mięśni. W tym położeniu masz najlepszą kontrolę nad urządzeniem podczas czyszczenia i jest ono najbardziej wygodne.

**i** Uwaga: Po użyciu trybu pochłaniania wody (W) woda przestanie wypływać z urządzenia i zwiększa się moc ssania. Po 45 sekundach, jeśli nie podejmiesz żadnych działań, urządzenie automatycznie przełącza się na tryb normalnego czyszczenia na mokro.

**i** Uwaga: Wewnątrz ssawki i zbiorników może znajdować się niewielka ilość czystej wody. Jest to wynik kontroli jakości w fabryce. Możesz mieć pewność, że urządzenie jest całkowicie czyste i bezpieczne w użyciu.

## Ograniczenia użytkowania

- Zestaw do odkurzania i mycia na mokro jest odpowiedni do odkurzania i mycia na mokro wszystkich rodzajów podłóg twardech, z wyjątkiem podłóg z surowego drewna.
- Zestaw do odkurzania i mycia na mokro jest przeznaczony do czyszczenia standardowego twardech podłóg. Używając tego urządzenia, zawsze przestrzegaj instrukcji czyszczenia swojej twardej podłogi.
- Jeśli chcesz dodać do wody w zbiorniku czystej wody płynnego środka do czyszczenia podłóg innego niż Philips XV1792, upewnij się, że jest to środek rozpuszczalny w wodzie, mało pieniający się lub w ogóle nie pieniający się, podobnie jak środek Philips XV1792.
- Pojemność zbiornika czystej wody wynosi 450 ml, więc trzeba dodać zaledwie kilka kropel (maks. 15 ml) płynnego środka do czyszczenia podłóg do wody.
- Jeśli używasz zestawu do odkurzania i mycia na mokro na podłodze wyłożonej linoleum, upewnij się, że jest ono dobrze przymocowane, aby zapobiec jego wciągnięciu do ssawki AquaSpin.
- Nie używaj zestawu do odkurzania i mycia na mokro na dywanach.

- Gdy przesuwasz/podnosisz wyłączone urządzenie nad dywanem czy wykładziną dywanową, mogą skapywać z niego kropelki wody.
- Nie przesuwaj urządzenia nad kratkami podłogowymi ogrzewania konwekcyjnego. Ponieważ urządzenie nie może zbierać wody, gdy jego ssawka znajduje się nad taką kratką, woda może skapywać na dno szybu konwektora.
- Podczas czyszczenia nie podnoś ssawki AquaSpin ponad podłogę, nie przechylaj jej na boki, ani nie wykonuj gwałtownych obrotów, gdyż może to powodować pozostawianie śladów wody. Przesuwaj tylko do przodu i do tyłu.

**i** Uwaga: Czas pracy zależy od poziomu mocy używanego podczas czyszczenia.

## Odkurzanie miękkich i twardych podłóg

### Używanie zestawu do samego odkurzania



- 1 Aby odkurzać miękkie lub twarde podłogi wsuń jednostkę zasilającą na miejsce w odkurzaczu ręcznym (usłyszysz kliknięcie).

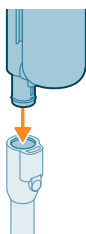

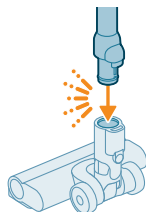

- 2 Podłącz rurę do odkurzacza ręcznego (usłyszysz kliknięcie).

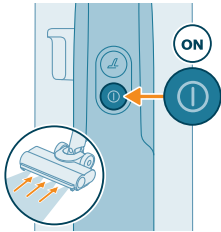

- 3 Włóż drugi koniec rury do ssawki LED (usłyszysz kliknięcie).

**⚠** Przewaga: Przed rozpoczęciem sprzątania upewnij się, że obudowa filtra jest włożona do pojemnika na kurz.



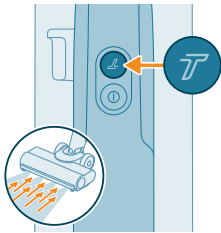

4 Aby włączyć urządzenie, naciśnij wyłącznik .

**i** Tryb normalnego ssania jest ustawieniem domyślnym, gdy włączony jest zestaw do samego odkurzania lub zestaw do samego odkurzania odkurzaczem ręcznym.

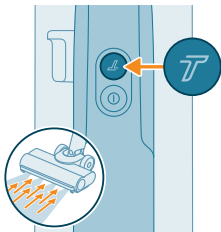

5 Aby włączyć wyższe ustawienie mocy ssania, skorzystaj z przycisku Turbo .



6 Aby powrócić do normalnego ustawienia mocy, ponownie naciśnij przycisk Turbo .



**Wskazówka:** lampki LED w ssawce LED ułatwiają dostrzeżenie zanieczyszczeń na podłodze. Rura i ssawka LED umożliwiają dotarcie pod niskie meble bez konieczności skręcania urządzeniem.

**⚠ Ostrzeżenie:** nie wciągaj odkurzaczem wody ani innych płynów.



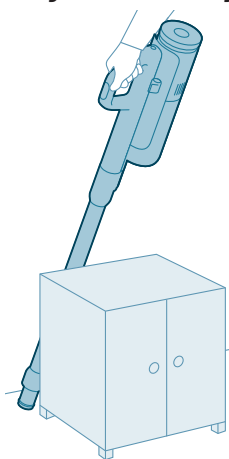

**⚠ Przestroga:** nie patrz bezpośrednio w lampki LED ssawki LED ani nie kieruj ich w oczy innych. Światło emitowane przez diody LED jest bardzo jasne.

## Używanie rury

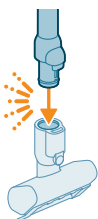

Do odkurzacza ręcznego można umocować rurę i używać jej bez ssawki, aby odkurzać wąskie przestrzenie pomiędzy lub za meblami końcem rury.



 Wskazówka: można także zamocować na rurze szczotkę mini turbo.



 Wskazówka: można także zamocować na rurze długą ssawkę szczelinową.



 Wskazówka: można także zamocować na rurze narzędzie uniwersalne.

## Używanie odkurzacza ręcznego



Odkurzacza ręcznego bez ssawki i rury można używać do czyszczenia małych plam kurzu i brudu, takich jak rozsypane okruchy chleba, lub do odkurzania schodów i pótek.

**⚠ Ostrzeżenie: nie wciągaj odkurzaczem wody ani innych płynów.**

## Używanie ssawki LED

Ssawki LED można używać do czyszczenia takich powierzchni, jak stopnie schodów, do odkurzania zanieczyszczeń w narożach, wąskich występach lub usuwania małych zanieczyszczeń, takich jak rozsypane okruchy chleba.

**1** Aby założyć ssawkę LED, włóż w nią rurę lub odkurzacz ręczny.

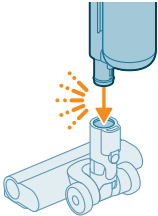

**2** Aby odłączyć ssawkę LED, naciśnij przycisk zwalniania (1) i wyciągnij rurę lub odkurzacz ręczny z ssawki (2).

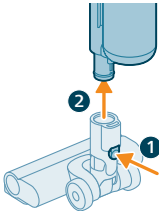

**⚠ Ostrzeżenie: nie wciągaj odkurzaczem wody ani innych płynów.**

**i Uwaga: można także zamocować na rurze narzędzie uniwersalne.**

## Używanie szczotki mini turbo

**1** Aby zamocować szczotkę mini turbo, włóż w nią rurę lub odkurzacz ręczny.

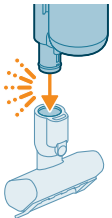

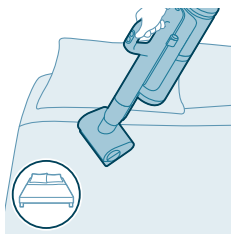

- 2 Szczotki mini turbo można używać do normalnego czyszczenia na przykład miękkich powierzchni, takich jak łóżka czy kozetki. Ustawienie mocy możesz wyregulować do swoich potrzeb czyszczenia.

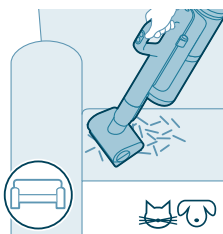

- 3 Szczotki mini turbo możesz użyć do bardzo dokładnego czyszczenia, np. usuwania sierści zwierząt lub drobnych zanieczyszczeń, takich jak rozsypane okruchy chleba. Ustawienie mocy możesz wyregulować do swoich potrzeb czyszczenia.

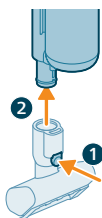

- 4 Aby odłączyć szczotkę mini turbo, naciśnij przycisk zwalniania (1) i wyciągnij odkurzacz ręczny (2) ze szczotki mini turbo.



**⚠ Ostrzeżenie: nie wciągaj odkurzaczem wody ani innych płynów.**

## Używanie długiej ssawki szczelinowej

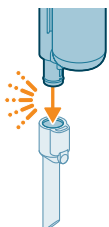

- 1 Aby zamocować długą ssawkę szczelinową, włóż w nią rurę lub odkurzacz ręczny.



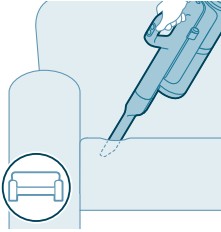

- 2 Długa ssawka szczelinowa służy do odkurzania narożników i innych trudno dostępnych miejsc. Ustawienie mocy możesz wyregulować do swoich potrzeb czyszczenia.

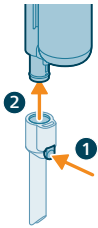

- 3 Aby odłączyć długą ssawkę szczelinową, naciśnij przycisk zwalniania (1) i wyciągnij rurę lub odkurzacz ręczny (2) z ssawki.



**⚠ Ostrzeżenie: nie wciągaj odkurzaczem wody ani innych płynów.**

## Używanie narzędzia uniwersalnego



- 1 Aby zamocować narzędzie uniwersalne, włóż w nie rurę lub odkurzacz ręczny.

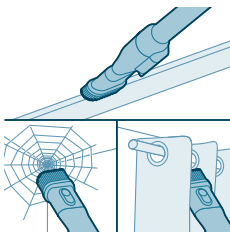

- 2 Narzędzie uniwersalne jest przeznaczone do czyszczenia ram okiennych, zasłon, lub usuwania pajęczyn, z konfigurowalnym mechanizmem zwalniania szczotki i ustawieniami podświetlenia.

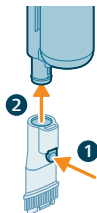

- 3 Aby odłączyć narzędzie uniwersalne, naciśnij przycisk zwalniania (1) i wyciągnij rurę lub odkurzacz ręczny z narzędzia uniwersalnego (2).



**⚠ Ostrzeżenie: nie wciągaj odkurzaczem wody ani innych płynów.**

## Czyszczenie zestawu do odkurzania i mopowania

### Wykonaj AUTOCLEAN po każdym użyciu

Aby zapobiec powstawaniu nieprzyjemnych zapachów i osadów, po każdym użyciu urządzenia wykonuj funkcję AUTOCLEAN. Tryb AUTOCLEAN czyści całe urządzenie w ciągu około 4 minut.

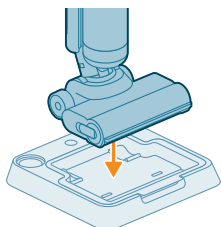

- 1 Umieść zestaw do odkurzania i mopowania na stacji przeznaczonej do odstawienia urządzenia po czyszczeniu i do jego przechowywania.

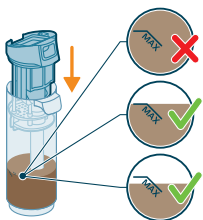

**i** Uwaga: jeśli poziom brudnej wody jest poniżej wskazania dla AUTOCLEAN, nie ma potrzeby opróżniania zbiornika przed rozpoczęciem programu AUTOCLEAN. W takim przypadku pomiń następane kroki i przejdź do kroku 6.

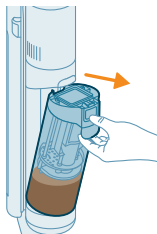

2 Naciśnij przycisk odblokowania zbiornika brudnej wody i wyjmij zbiornik.

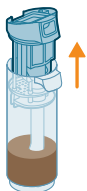

3 Wyjmij mokry filtr ze zbiornika brudnej wody.

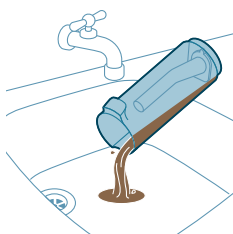

4 Wylej brudną wodę ze zbiornika do zlewu.

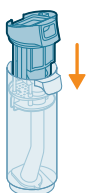

5 Umieść ponownie w zbiorniku mokry filtr.

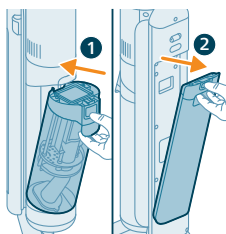

6 Umieść pusty zbiornik brudnej wody ponownie w urządzeniu i wyjmij zbiornik czystej wody.

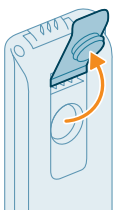

7 Zdejmij pokrywę ze zbiornika czystej wody.

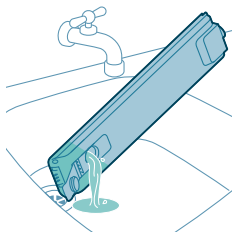

8 Wylej resztki płynnego detergentu ze zbiornika czystej wody do zlewu.

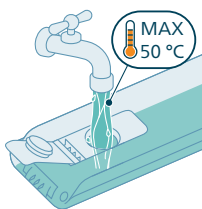

9 Napełnij zbiornik czystej wody zimną lub letnią wodą z kranu co najmniej do poziomu oznaczonego „AUTOCLEAN”.

**⚠ Przewaga: Woda nalewana z kranu do zbiornika czystej wody nie może mieć temperatury wyższej niż 50 °C.**

**⚠ Przewaga: W programie AUTOCLEAN nie używaj detergentu, gdyż może to powodować nadmierne pienie.**

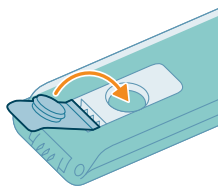

10 Zamknij zbiornik wody nasadką uszczelniającą.

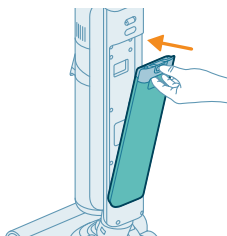

11 Następnie włóż zbiornik z powrotem do urządzenia.

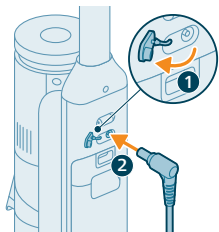

- 12** Naładuj urządzenie. Włóż małą wtyczkę zasilania do gniazda znajdującego się z tyłu urządzenia. Następnie włóż wtyczkę zasilacza do ściennego gniazda elektrycznego.

**i** Uwaga: Aby uruchomić funkcję AUTOCLEAN, konieczne jest podłączenie ładowarki.

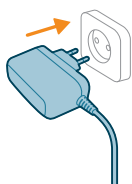

- 13** Aby uruchomić funkcję AUTOCLEAN, naciśnij przycisk Auto-Clean. Przed uruchomieniem funkcji Autoclean, upewnij się, że ładowarka jest podłączona.

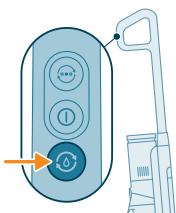

- 14** Urządzenie rozpocznie cykl czyszczenia AUTOCLEAN.

**i** Uwaga: Czyszczenie Autoclean trwa ok. 4 minut. Aby uzyskać najlepszy rezultat, wykonaj pełen cykl czyszczenia AUTOCLEAN. Jeśli chcesz, możesz zatrzymać lub anulować cykl czyszczenia AUTOCLEAN w dowolnym momencie.

**i** Uwaga: Jeśli anulujesz program AUTOCLEAN, urządzenie odessie w ciągu 10 sekund wodę pozostałą na tacce do odstawienia urządzenia po czyszczeniu.

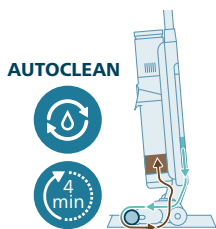

- 15** Po ukończeniu funkcji AUTOCLEAN naciśnij przycisk, aby odblokować zbiornik brudnej wody i wyjmij go.

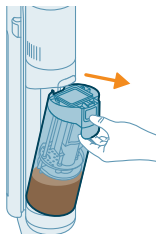

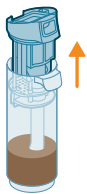

16 Wyjmij mokry filtr ze zbiornika brudnej wody.

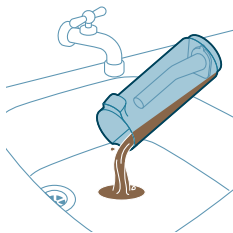

17 Wylej brudną wodę ze zbiornika do zlewu.



18 Oczyszcz zbiornik brudnej wody pod bieżącą wodą.

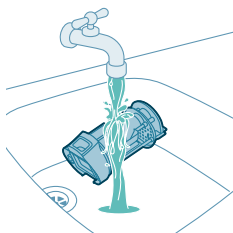

19 Oczyszcz mokry filtr pod bieżącą wodą.

**i** Uwaga: Wyjmij filtr plisowany przed umyciem zespołu mokrego filtra pod kranem.

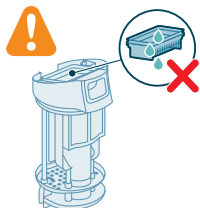

**!** Ostrzeżenie: Filtra plisowanego nie można myć. Jeśli musisz go wyczyścić, lekko postukaj nim o kosz na śmieci, aby pozbyć się nagromadzonego w nim brudu.

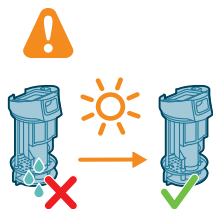

**20** Odczekaj, aż mokry filtr wyschnie.

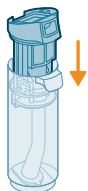

**21** Umieść ponownie w zbiorniku mokry filtr.

**i** Uwaga: Upewnij się, że filtr plisowany został włożony na miejsce.

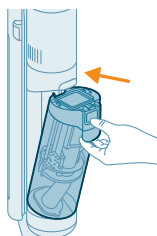

**22** Następnie włóż zbiornik brudnej wody z powrotem do urządzenia.

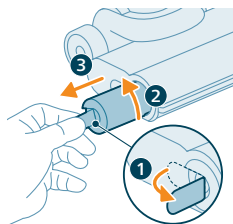

**23** Aby wyjąć szczotkę, pociągnij dźwignię z boku (1) i obróć w kierunku przeciwnym do ruchu wskazówek zegara (2). Wyciągnij szczotkę ze ssawki AquaSpin (3).

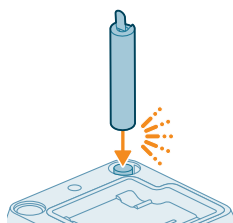

**24** Aby wysuszyć szczotkę, umieść ją otwartym końcem na przeznaczonym do tego celu wsporniku na stacji do umieszczenia urządzenia po czyszczeniu i przechowywania.

**i** Uwaga: Czas schnięcia to około 24 godziny.

## Czyszczenie tacki do odstawienia po czyszczeniu

Jeśli tacka do odstawienia po czyszczeniu jest brudna, oczyść ją, wykonując poniższe kroki.

**1** Wyjmij tackę ze stacji.

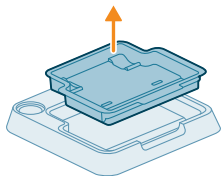

**2** Przeplucz tackę pod strumieniem wody z kranu i odczekaj do całkowitego jej wyschnięcia, następnie włóż ponownie na stację.

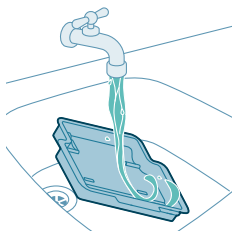

**3** Pamiętaj, aby zawsze wkładać tę tackę ponownie na miejsce do stacji. Jest ona istotnym elementem do prawidłowego wykonania procedury AUTOCLEAN.

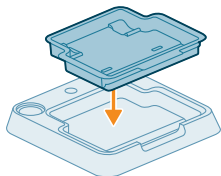

## Czyszczenie ssawki AquaSpin

**1** Aby wyjąć szczotkę, pociągnij dźwignię z boku (1) i obróć w kierunku przeciwnym do ruchu wskazówek zegara (2). Wyciągnij szczotkę ze ssawki AquaSpin (3).

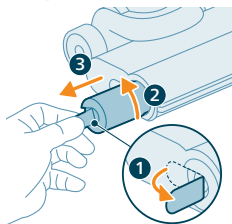



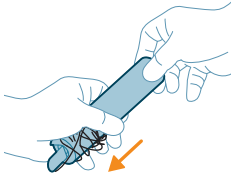

- 2 Włosy i nitki splątane na szczotce z mikrofibry można usunąć, przeciągając po szczotce dłonią.

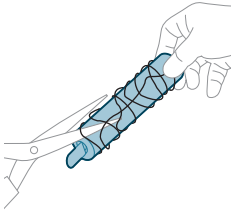

 Wskazówka: Można także użyć nożyczek do przecięcia owiniętych wokół szczotki włosów czy nitek.

## Usuwanie zablokowania w głównym korpusie

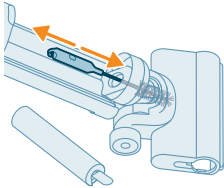

Jeśli blokada występuje w urządzeniu, najpierw wyłącz urządzenie i wyjmij zbiornik brudnej wody. Następnie usuń blokadę, przesuując szczotkę do czyszczenia w górę i w dół kanału ssącego głównego korpusu.

## Usuwanie blokady w ssawce AquaSpin

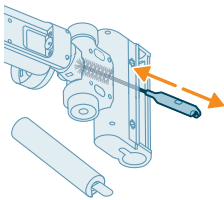

Jeśli blokada występuje w ssawce AquaSpin, wyjmij szczotkę ze ssawki. Następnie przesuвай szczotkę do czyszczenia w górę i w dół w kanale ssącym ssawki AquaSpin.

# Czyszczenie zestawu do samego odkurzania

## Opróżnianie pojemnika na kurz

### Konserwacja systemu odprowadzania kurzu

Opróżniaj pojemnik na kurz po każdym użyciu lub gdy poziom kurzu osiągnie wskaźnik MAX.

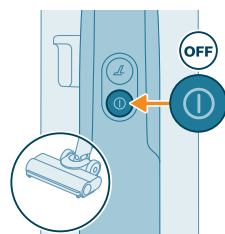
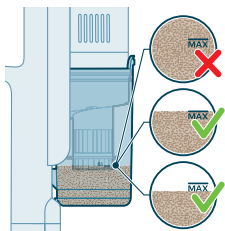

1 Wyłącz urządzenie.

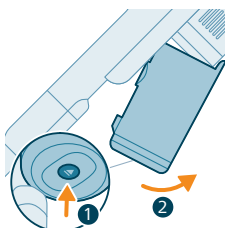

2 Trzymaj urządzenie pod kątem 45 stopni, jak pokazano na ilustracji. Wyjmij pojemnik na kurz, naciskając przycisk zwalniania. Przycisk zwalniania znajduje się na dole pojemnika.

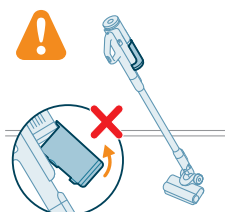

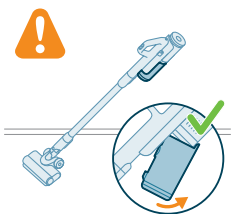
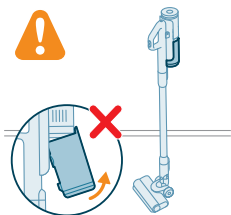

**i** Uwaga: Wyjmij pojemnik na kurz, trzymając urządzenie w pozycji pionowej.



**3** Trzymaj za czarny uchwyt. Wyjmij filtr cyklonowy z pojemnika na kurz, unosząc go do góry.

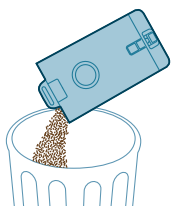

**4** Wyrzuć kurz zebrany w pojemniku do kosza na śmieci.

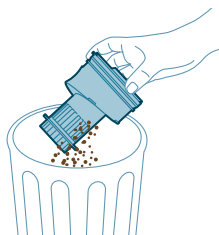

**5** Usuń pozostałości kurzu z filtra cyklonowego, lekko stukając nim o kosz na śmieci.

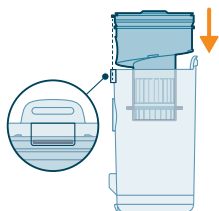

- 6 Umieść filtr cyklonowy z powrotem w pojemniku na kurz. Upewnij się, że obydwie części są prawidłowo ustawione.

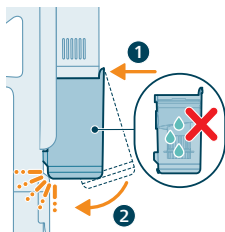

- 7 Włóż złożony zbiornik z powrotem na miejsce. Najpierw ustaw odpowiednio stronę z filtrem, a następnie zawieś na swoim miejscu.

## Okresowa konserwacja

### Konserwacja systemu odprowadzania kurzu

Filtr należy czyścić co najmniej raz na miesiąc.

- 1 Obróć filtr w kierunku przeciwnym do ruchu wskazówek zegara, aby wyjąć go z pojemnika na kurz.

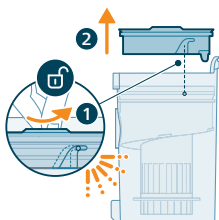

- 2 Wyjmij zmywalny filtr piankowy z plastikowej obudowy filtra.

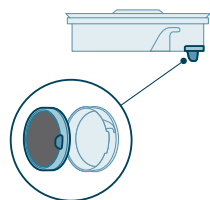

3 Postukaj obudowę filtra i filtrem piankowym o kosz na śmieci.

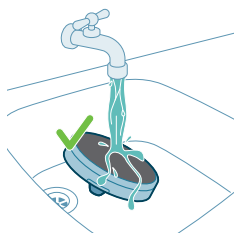
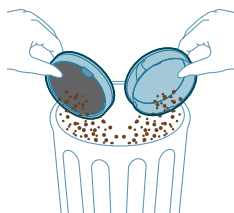

4 Płucz i ściskaj filtr piankowy, aż zacznie wypływać czysta woda.



**i** Uwaga: aby uzyskać najlepszy efekt prania, przepuść wodę przez filtr z wypustką filtra skierowaną w dół, umożliwiając wypłukanie głęboko osadzonego kurzu.

**i** Uwaga: Upewnij się, że filtr jest myty przynajmniej raz w miesiącu, jeśli korzystasz z urządzenia regularnie.

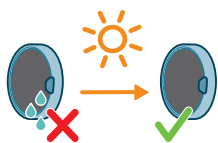

5 Pozostaw wyprany filtr do wyschnięcia na 24 godziny przed ponownym zamontowaniem go w obudowie filtra.

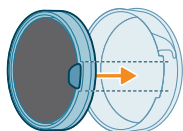

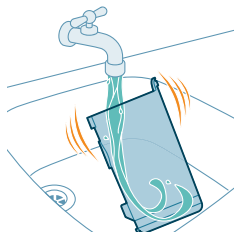

6 W celu dokładnej konserwacji umyj pojemnik na kurz i filtr cyklonowy pod bieżącą wodą lub ciepłą wodą z mydłem.

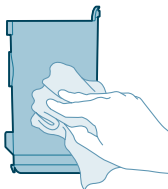

7 Wytrzyj do sucha umyty pojemnik na kurz i odpowiednie części.

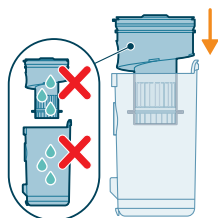

**⚠** **Przeostoga:** Przed ponownym złożeniem upewnij się, że wszystkie części są zupełnie suche.

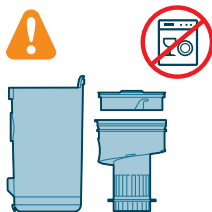

**i** Uwaga: części nie można myć w zmywarce.

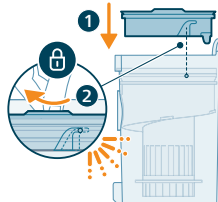

8 Zmontuj filtr z powrotem w pojemniku na kurz. Obracaj filtr zgodnie z ruchem wskazówek zegara, aby zamocować go na miejscu.

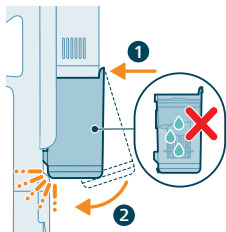

- 9 Włóż złożony zbiornik z powrotem na miejsce. Najpierw ustaw odpowiednio stronę z filtrem, a następnie zawieś na swoim miejscu.

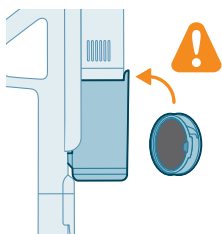

**i** Uwaga: Po zakończeniu konserwacji zawsze upewnij się, że filtr został zamontowany w urządzeniu przed jego użyciem.

## Konserwacja ssawki PrecisionPower Smart Nozzle

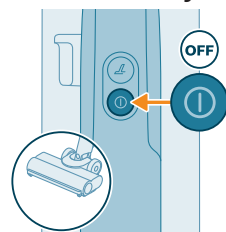

- 1 Przed czyszczeniem rolki szczotki zawsze należy wyłączyć urządzenie.

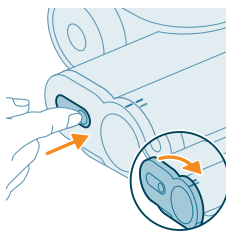

- 2 Aby uzyskać dostęp do rolki szczotki, odszukaj przycisk z boku ssawki. Naciśnij go i obróć, aby otworzyć.

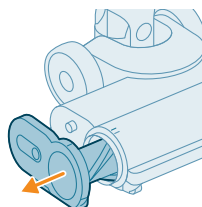

- 3 Ostrożnie wyjmij rolkę szczotki i boczną pokrywkę ssawki.

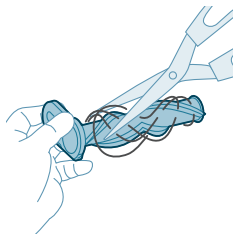

4 Ostrożnie wyjmij splątane włosy z rolki szczotki. Usuń zanieczyszczenia, używając nożyczek.

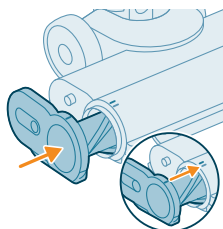

5 Podczas ponownego montażu należy zapewnić prawidłowe ustawienie rolki szczotki.

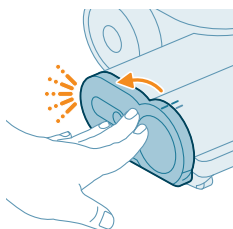

6 Zablokuj rolkę szczotki tak, aby usłyszeć kliknięcie.

## Konserwacja szczotki Mini TurboBrush

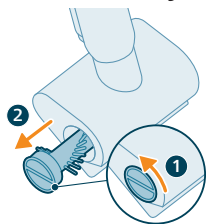

1 Obróć szczotkę przeciwnie do ruchu wskazówek zegara, aby ją zwolnić. Po zwolnieniu blokady wyciągnąć szczotkę.

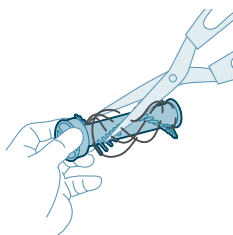

2 Użyj rąk lub nożyczek, aby usunąć wszelkie zanieczyszczenia ze szczotki.



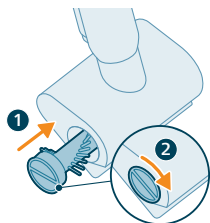







- 3 Wsuń szczotkę na miejsce i obróć ją zgodnie z ruchem wskazówek zegara, aby ją zablokować.

## Wyświetlane ikony i ich znaczenie

### Kody błędów

Kod błędu	Przyczyna	Rozwiązanie
	Wystąpił błąd systemu.	<p>Czerwona ikona świecąca światłem ciągłym oznacza, że w Twoim odkurzaczu Philips AquaTrio serii 7000 wystąpił błąd systemu. Aby temu zaradzić, prosimy spróbować jednej lub obu poniższych metod:</p> <ol style="list-style-type: none"> <li>1. Wyjmij jednostkę zasilającą z urządzenia i włóż ją ponownie. Następnie spróbuj uruchomić ponownie urządzenie.</li> <li>2. Odłącz zestaw do samego odkurzania odkurzaczem ręcznym od rury i naciśnij wyłącznik na odkurzaczu ręcznym. Jeśli nadal widać czerwoną ikonę świecąca światłem ciągłym, skontaktuj się z Centrum Obsługi Klienta.</li> </ol> <p>Jeśli nie widać czerwonej ikony świecącej światłem ciągłym, a urządzenie nadal nie działa, może występować problem z komunikacją z rurą lub ssawką. Skontaktuj się z Centrum Obsługi Klienta.</p>
	Temperatura jest zbyt niska.	<p>Ikony akumulatora i błędu migające razem na czerwono oznaczają, że temperatura otoczenia jest albo zbyt niska, albo zbyt wysoka.</p> <p>Upewnij się, że urządzenie jest używane, przechowywane lub ładowane w pomieszczeniu o temperaturze powyżej 5 °C.</p>

Kod błędu	Przyczyna	Rozwiązanie
	Temperatura jest zbyt wysoka.	<p>Ikony akumulatora i błędu migające razem na czerwono oznaczają, że temperatura otoczenia jest albo zbyt niska, albo zbyt wysoka.</p> <p>Upewnij się, że urządzenie jest używane, przechowywane lub ładowane w pomieszczeniu o temperaturze poniżej 35 °C. Nie należy wystawiać urządzenia na bezpośrednie działanie promieni słonecznych lub wysokich temperatur (np. w pobliżu gorących kuchenek, w kuchenkach mikrofalowych lub na kuchenkach indukcyjnych). W przypadku przegrzania akumulator może wybuchnąć.</p>
	<p>Ikona migająca na czerwono oznacza, że otwory wlotu powietrza są zablokowane. Otwory wlotu powietrza są zablokowane.</p>	<p>Sprawdź otwory wlotu powietrza pod kątem występowania w nich przeszkód i usuń je. Jeśli to nie rozwiąże tego problemu, sprawdź cały kanał powietrza i usuń blokujące go przeszkody. W przypadku zestawu do odkurzania i mycia na mokro dotyczy to ssawki, rury i mokrego filtra. W przypadku zestawu do samego odkurzania dotyczy to ssawki, rury, pojemnika na kurz i filtra piankowego.</p>
	Zbiornik brudnej wody jest pełny.	<p>Odblokuj zbiornik brudnej wody i wyjmij go. Wyjmij mokry filtr ze zbiornika brudnej wody i odłóż na bok. Wylej brudną wodę ze zbiornika do zlewu.</p>
	<p>Ssawka AquaSpin jest zakleszczona. To jest informacja o wyłączeniu awaryjnym w przypadku, gdy coś utknęło w ssawce (na przykład kabel zasilający lub jakaś zabawka).</p>	<p>Sprawdź szczotki, łożyska, elementy silnika i pokrywy pod kątem występowania włosów lub innych przeszkód i usuń je. Jeśli nie ma żadnych takich przeszkód, wyłączenie i ponowne włączenie urządzenia może rozwiązać ten problem.</p>
<p>Wyjęcie wtyczki z gniazdka elektrycznego przed użyciem.</p>	<p>Aby korzystać z urządzenia, wyjmij wtyczkę z gniazdka elektrycznego. W przeciwnym wypadku urządzenie nie włączy się. Urządzenie powinno być podłączone jedynie podczas ładowania i wykonywania procedury AutoClean.</p>	

Kod błędu	Przyczyna	Rozwiązanie
	Podłączono złą ładowarkę.	<p>Ikony akumulatora i błędu migające razem na POMARAŃCZOWO oznaczają, że wystąpił błąd ładowania.</p> <ol style="list-style-type: none"> <li>1. Podłączono niewłaściwą ładowarkę: Do ładowania urządzenia używaj wyłącznie oryginalnego zasilacza.</li> <li>2. Bolec do ładowania nie jest prawidłowo/całkowicie wsunięty: wyjmij bolec do ładowania i ponownie wsuń do urządzenia.</li> <li>3. Jednostka zasilająca nie została prawidłowo włożona: wyjmij i ponownie włóż jednostkę zasilającą, aż usłyszysz wyraźne „kliknięcie”, a następnie podłącz właściwą ładowarkę.</li> </ol>
	Ładowarka nie jest podłączona.	<p>Ikona AutoClean + szybko migająca ikona akumulatora (biała)</p> <p>Aby uruchomić program Auto-Clean, ładowarka musi być podłączona.</p> <p>Upewnij się, że urządzenie jest prawidłowo umieszczone na stacji do umieszczenia po czyszczeniu i do przechowywania. Podłącz ładowarkę.</p>
	Akumulator nie jest dostatecznie naładowany.	<p>Ikona AutoClean + szybko migająca ikona akumulatora (czerwona)</p> <p>Jeżeli ładowarka jest podłączona i wyświetla się ta ikona, oznacza to, że poziom naładowania akumulatora jest niewystarczający do uruchomienia programu Auto-Clean.</p> <p>Jeśli ładowarka jest podłączona, odczekaj do 30 minut, aż akumulator się naładuje. Następnie naciśnij przycisk Auto-Clean, aby rozpocząć program.</p>

## Wymiana

Aksesoria i części zamienne można kupić na stronie [www.philips.com/parts-and-accessories](http://www.philips.com/parts-and-accessories) lub u sprzedawcy produktów firmy Philips. Możesz też skontaktować się z Centrum Obsługi Klienta firmy Philips w swoim kraju.

Części wymienne i numery typów:

Suchy filtr XV1771/10



Mokry filtr XV1770/10

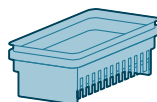

Szczotka do czyszczenia XV1773/10

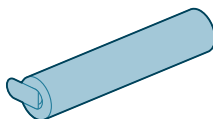

**i** Uwaga: Aby uzyskać maksymalną wydajność, wymieniaj filtr i szczotkę z mikrofibry co 6 miesięcy.

## Rozwiązywanie problemów

W tym rozdziale opisano najczęstsze problemy, z którymi można się zetknąć, korzystając z urządzenia. Jeśli poniższe wskazówki okażą się niewystarczające do rozwiązania problemu, odwiedź stronę [www.philips.com/support](http://www.philips.com/support), na której znajduje się lista często zadawanych pytań, lub skontaktuj się z Centrum Obsługi Klienta w swoim kraju.

## Używanie zestawu do odkurzania i mopowania

Problem	Prawdopodobna przyczyna	Rozwiązanie
Urządzenie nie działa po naciśnięciu przycisku wł./wyt. Ⓞ.	Jednostka zasilająca nie jest podłączona.	Podłącz jednostkę zasilającą do zestawu do odkurzania i mycia na mokro odkurzaczem ręcznym.
	Akumulator jest rozładowany.	Aby naładować akumulator, podłącz zestaw do odkurzania i mycia na mokro do ładowarki (patrz 'Ładowanie').

Problem	Prawdopodobna przyczyna	Rozwiązanie
	Urządzenie nie zostało zdjęte ze stacji do umieszczenia po czyszczeniu i do przechowywania.	Przed włączeniem urządzenia zdejmij zestaw do odkurzania i mycia na mokro ze stacji do umieszczenia po czyszczeniu i do przechowywania.
	Przycisk wł./wyl.  został naciśnięty więcej niż jeden raz.	Odczekaj kilka sekund i naciśnij przycisk wł./wyl.  ponownie jeden raz. Odczekaj kilka sekund, zanim ponowisz próbę.
	Uchwyt zestawu do odkurzania i mycia na mokro nie został prawidłowo podłączony do urządzenia.	Umieść dolną część urządzenia na stacji do umieszczenia po czyszczeniu i do przechowywania. Następnie podłącz do niego uchwyt, pchnij mocno w dół, aż usłyszysz kliknięcie.
	Urządzenie jest zapchane.	Wyłącz urządzenie i wyjmij akumulator lub zestaw do odkurzania i mycia na mokro odkurzaczem ręcznym. Zlokalizuj i usuń przyczynę zablokowania. Następnie uruchom ponownie urządzenie. Jeśli nie możesz rozpoznać przyczyny zatkania, uruchom ponownie urządzenie. To może rozwiązać ten problem. Sprawdź otwory wlotu powietrza pod kątem zatkania i oczyść je.
	Szczotka z mikrofibry jest zakleszczona.	Wyjmij szczotkę z mikrofibry i włóż ją ponownie.
Urządzenie przestało działać.	Przypadkowo naciśnięto przycisk wł./wyl.  .	Włącz urządzenie, naciskając przycisk wł./wyl.  .
	Zbiornik brudnej wody może być pełny. W takim przypadku ikona informacyjna jest wyświetlana na ekranie (patrz 'Wyświetlane ikony i ich znaczenie').	Opróżnij zbiornik brudnej wody.
Podłoga jest w mniejszym stopniu mokra niż zwykle.	Otwory do dozowania wody są zatkane.	Wyjmij szczotkę z mikrofibry, nalej trochę wody do zbiornika czystej wody i włącz urządzenie. Wykonuj małe ruchy do przodu i do tyłu w tym samym miejscu przez około 15 sekund. Na podłodze powinny po tym być widoczne cztery paski śladów wody. Jeśli tak nie jest lub jeśli co najmniej jeden z tych pasków składa się tylko z nielicznych kropelek wody, otwory do dozowania wody są częściowo lub całkowicie zatkane. Możesz spróbować ostrożnie udrożnić otwory igłą.
Jedna strona podłogi pod ssawką jest mniej mokra niż	Otwory do dozowania wody są zatkane.	Wyjmij szczotkę z mikrofibry, nalej trochę wody do zbiornika czystej wody i włącz

Problem	Prawdopodobna przyczyna	Rozwiązanie
druga.		urządzenie. Wykonuj małe ruchy do przodu i do tyłu w tym samym miejscu przez około 15 sekund. Na podłodze powinny po tym być widoczne cztery paski śladów wody. Jeśli tak nie jest lub jeśli co najmniej jeden z tych pasków składa się tylko z nielicznych kropelek wody, otwory do dozowania wody są częściowo lub całkowicie zatkane. Możesz spróbować ostrożnie udrożnić otwory igłą.
Na podłodze nie widać wody.	Zbiornik czystej wody jest pusty.	Napełnij zbiornik czystej wody.
		Jeśli postępowano według instrukcji, a na podłodze nadal nie widać wody, zanieś urządzenie do centrum serwisowego firmy Philips lub skontaktuj się z Centrum Obsługi Klienta.
Na podłodze lub tacce do odstawienia po czyszczeniu jest więcej wody niż zwykle.	Kanał wody w module czyszczenia na mokro i/lub ssawce AquaSpin jest zanieczyszczony lub zatkany.	Użyj szczotki do czyszczenia, aby oczyścić kanał wody w module czyszczenia na mokro i/lub ssawce AquaSpin.
	Zbiornik brudnej wody jest nieprawidłowo założony.	Włóż zbiornik brudnej wody do urządzenia prawidłowo. Zbiornik jest zamknięty prawidłowo, gdy podczas jego zakładania usłyszysz „kliknięcie”.
Urządzenie pozostawia na podłodze ślady wody.	Urządzenie było podczas przesuwania skręcane na boki.	Aby zapobiec powstawaniu śladów wody na podłodze, spróbuj wykonywać mniej gwałtowne obroty urządzeniem AquaTrio serii 7000 i unikaj poruszania nim na boki. Możesz aktywować tryb pochłaniania wody,  naciskając przycisk trybu czyszczenia. Cała woda pozostająca na podłodze będzie wchłonięta.
	Wykonujesz zbyt gwałtowne obroty urządzeniem.	Aby zapobiec powstawaniu śladów wody na podłodze, spróbuj wykonywać mniej gwałtowne obroty urządzeniem AquaTrio serii 7000 i unikaj poruszania nim na boki. Możesz aktywować tryb pochłaniania wody,  naciskając przycisk trybu czyszczenia. Cała woda pozostająca na podłodze będzie wchłonięta.
	Urządzenie zostało podniesione ponad progami, dywanem lub schodami.	Upewnij się, że szczotka z mikrofibry stale dotyka podłogi. Upewnij się, że tryb pochłaniania wody  jest włączony przed podnoszeniem urządzenia nad progami, dywanami lub schodami, aby zapobiec powstawaniu śladów wody na podłodze

Problem	Prawdopodobna przyczyna	Rozwiązanie
		lub rozpryskiwania jej przez ssawkę AquaSpin.
	Urządzenie zostało podniesione z podłogi natychmiast po wyłączeniu.	Włącz tryb pochłaniania wody,  aby wchłonąć pozostałą wodę. Z włączonym trybem pochłaniania wody przesuń urządzenie kilka razy do przodu i do tyłu  przed wyłączeniem. Jeśli wyłączysz urządzenie i podniesiesz je od razu, woda znajdująca się pomiędzy szczotkami pozostawi ślady na podłodze.
	Kółka są zablokowane.	Sprawdź stan kółek. Usuń zanieczyszczenia blokujące kółka.
Urządzenie czyści gorzej niż kiedyś.	Zbiornik czystej wody jest pusty.	Napełnij zbiornik czystej wody.
	Otwory do dozowania wody są zatkane.	Wymij szczotkę z mikrofibry, nalej trochę wody do zbiornika czystej wody i włącz urządzenie. Wykonuj małe ruchy do przodu i do tyłu w tym samym miejscu przez około 15 sekund. Na podłodze powinny po tym być widoczne cztery paski śladów wody. Jeśli tak nie jest lub jeśli co najmniej jeden z tych pasków składa się tylko z nielicznych kropelek wody, otwory do dozowania wody są częściowo lub całkowicie zatkane. Możesz spróbować ostrożnie udrożnić otwory igłą.
	Wnętrze ssawki AquaSpin jest bardzo zanieczyszczone.	Zanim powrócisz do czyszczenia uruchom program AUTOCLEAN. Jeśli na krawędziach ssawki zbiorą się zanieczyszczenia, usuń je. Po każdym czyszczeniu wykonuj procedurę AUTOCLEAN.
	Brak szczotki z mikrofibry.	Włóż szczotkę z mikrofibry do ssawki AquaSpin.
		Jeśli postępowano według instrukcji, a urządzenie nadal nie czyści dobrze, zanieś urządzenie do centrum serwisowego firmy Philips lub skontaktuj się z Centrum Obsługi Klienta.
Większe zanieczyszczenia nie są zasysane i pozostają na podłodze.	Kanał wody w module czyszczenia na mokro i/lub ssawce AquaSpin jest zanieczyszczony lub zatkany.	Użyj szczotki do czyszczenia, aby oczyścić kanał wody w module czyszczenia na mokro i/lub ssawce AquaSpin.
Podłoga wysycha pasami.	Możliwe, że użyto za dużo detergentu.	Upewnij się, czy użyto właściwą ilość detergentu.



<b>Problem</b>	<b>Prawdopodobna przyczyna</b>	<b>Rozwiązanie</b>
	Kółka są brudne.	Usuń zanieczyszczenia z kółek.
Podczas czyszczenia wydziela się za dużo piany, także podczas procedury AUTOCLEAN.	Możliwe, że użyto za dużo detergentu.	Upewnij się, czy użyto właściwą ilość detergentu.
	Za dużo detergentu pozostało na podłodze.	Oczyść kilka razy podłogę bez użycia detergentu. Zaczekaj chwilę przed ponownym przesunięciem urządzenia nad tym samym zabrudzeniem.
Trudno doczyścić plamy zabrudzeń.	Może używasz za mało wody lub poświęcasz za mało czasu na usunięcie plamy.	Użyj wody i odczekaj chwilę. Na przykład możesz przesunąć urządzenie nad plamą zabrudzenia, nanosząc wodę i wrócić ponownie w to samo miejsce na końcu czyszczenia.
W trakcie sprzątania urządzenie zaczęło wydawać inny dźwięk.	Możliwe, że wokół szczotki z mikrofibry zaplątały się włosy lub inne zanieczyszczenia.	Wymij szczotkę z mikrofibry, sprawdź pod kątem blokujących ją zanieczyszczeń i usuń je.
Wyświetlacz wskazuje, że zbiornik brudnej wody jest pełny i wyłącza się, chociaż zbiornik brudnej wody nie jest pełny.	W zbiorniku brudnej wody może być piana lub zanieczyszczenia.	Uruchom ponownie urządzenie. Jeśli to nie rozwiąże tego problemu, oczyść zbiornik brudnej wody. Jeśli przyczyną tego problemu była piana, nie używaj więcej detergentu niż jest zalecane.
Z urządzenia po jego wyłączeniu skapuje woda.	Urządzenie pozostawia mokre plamy na podłodze, gdyż nie przesuwasz go podczas wyłączania. Jest to zjawisko normalne.	Urządzenie może pozostawić na podłodze małe plamy wody, jeśli nie poruszasz nim podczas wyłączania. Można zmniejszyć ten efekt, przesuując urządzenie podczas wyłączania go. Po wyłączeniu urządzenia przełączy się ono na tryb pochłaniania wody.  na 6 sekundy, aby usunąć wodę pozostałą w ssawce. W razie potrzeby usuń ostatnie krople ściereczką.
	Z urządzenia skapuje woda, gdy jest przenoszone nad podłogą (trzymane w powietrzu).	Podczas czyszczenia nie odrywaj ssawki AquaSpin od podłogi, gdyż powoduje to powstawanie mokrych śladów. Przesuwaj tylko do przodu i do tyłu.
	Wyciek wody ze zbiornika czystej wody może powstać w wyniku przepełnienia tego zbiornika.	Nie napełniaj zbiornika czystej wody powyżej oznaczenia „MAX”. W przeciwnym wypadku woda może wylewać się ze zbiornika czystej wody podczas zakładania jego pokrywy.
	Jeden ze zbiorników jest pęknięty.	Jeśli jeden ze zbiorników jest uszkodzony, zanieś urządzenie do centrum serwisowego firmy Philips lub skontaktuj się z Centrum Obsługi Klienta.



<b>Problem</b>	<b>Prawdopodobna przyczyna</b>	<b>Rozwiązanie</b>
Nie mogę wyjąć szczotki z mikrofibry.	Wokół szczotki z mikrofibry zaplątały się włosy lub inne zanieczyszczenia.	Odblokuj szczotkę, przesuwając dźwignię. Aby poluzować szczotkę, przekręć dźwignię kilka razy w obu kierunkach. Przekręć w kierunku przeciwnym do ruchu wskazówek zegara, aby wyjąć szczotkę. Jeśli wyjęcie szczotki jest utrudnione, możesz ją także popchnąć od spodu ssawki AquaSpin. Usuń zaplątane włosy lub zanieczyszczenia. Jeśli szczotki nie dają się łatwo wyciągnąć, możesz popchnąć je od spodu ssawki AquaSpin.
Nie można ruszyć urządzeniem do przodu ani do tyłu.	Mały przedmiot mógł zablokować jedno lub więcej kółek.	Odblokuj szczotkę, przesuwając dźwignię. Aby poluzować szczotkę, przekręć dźwignię kilka razy w obu kierunkach. Przekręć w kierunku przeciwnym do ruchu wskazówek zegara, aby wyjąć szczotkę. Jeśli wyjęcie szczotki jest utrudnione, możesz ją także popchnąć od spodu ssawki AquaSpin.
Moc ssania urządzenia jest niższa niż zwykle.	Kanał wody w module czyszczenia na mokro i/lub ssawce AquaSpin jest zanieczyszczony lub zatkany.	Użyj szczotki do czyszczenia, aby oczyścić kanał wody w module czyszczenia na mokro i/lub ssawce AquaSpin.
	Siatka w zbiorniku brudnej wody nie została dostatecznie wysuszona przed ponownym użyciem.	Oczyść i wysusz zbiornik brudnej wody.
	Na szczotce z mikrofibry są zaplątane włosy.	Wyłącz urządzenie i usuń włosy ze szczotki z mikrofibry.
	Zbiornik brudnej wody jest nieprawidłowo założony.	Włóż zbiornik brudnej wody do urządzenia prawidłowo. Zbiornik jest zamknięty prawidłowo, gdy podczas jego zakładania usłyszysz „kliknięcie”.
Szczotka z mikrofibry nie obraca się.	Szczotka z mikrofibry jest zatkana włosami lub zanieczyszczeniami.	Oczyść szczotkę z mikrofibry nożyczkami lub ręką.
Szczotka z mikrofibry wypada.	Szczotka z mikrofibry nie została prawidłowo zatrzaśnięta.	Umieść ponownie szczotkę z mikrofibry w prawidłowym położeniu i zatrzaśnij ją.
Urządzenie nie ładuje się.	Złącze nie zostało poprawnie podłączone do gniazda lub wtyczka zasilacza nie została prawidłowo włożona do ściennego gniazda elektrycznego.	Upewnij się, że złącze jest prawidłowo podłączone do gniazda oraz że wtyczka zasilacza jest prawidłowo włożona do ściennego gniazda elektrycznego.

<b>Problem</b>	<b>Prawdopodobna przyczyna</b>	<b>Rozwiązanie</b>
	Jednostka zasilająca nie jest włożona.	Włóż jednostkę zasilającą.
	Jednostka zasilająca nie jest prawidłowo włożona.	Włóż jednostkę zasilającą tak, aby usłyszeć kliknięcie.
	Podłączono niewłaściwy zasilacz.	Użyj oryginalnego zasilacza.
		Jeśli postępowano według instrukcji, a urządzenie nadal nie ładuje się, skontaktuj się z Centrum Obsługi Klienta w danym kraju lub autoryzowanym centrum serwisowym firmy Philips.
Podczas korzystania z odkurzacza odczuwam niekiedy lekkie „kopnięcia” ładunków elektrostatycznych.	Na odkurzaczu gromadzą się ładunki elektrostatyczne. Im niższa wilgotność powietrza, tym więcej ładunków elektrostatycznych zbiera się na urządzeniu.	Podczas trzymania urządzenia dotknij ręką metalowego zakończenia.
	Odkurzacze zasysa kurz i brud. Powoduje to także gromadzenie się ładunków elektrostatycznych.	Podczas trzymania urządzenia dotknij ręką metalowego zakończenia.
Urządzenie nie wyłącza się natychmiast.	Funkcja opóźnienia wyłączenia jest aktywna.	Po naciśnięciu wyłącznika urządzenie będzie działać przez 6 sekund przed całkowitym wyłączeniem. Jest to zjawisko normalne. Dodatkowe 6 sekund jest potrzebne, aby usunąć wodę pozostałą w ssawce i na podłodze.

## Używanie zestawu do samego odkurzania

<b>Problem</b>	<b>Prawdopodobna przyczyna</b>	<b>Rozwiązanie</b>
Urządzenie nie działa po naciśnięciu przycisku wł./wyl.  .	Nie podłączono jednostki zasilającej.	Podłącz jednostkę zasilającą do zestawu do samego odkurzania odkurzaczem ręcznym.
	Akumulator jest rozładowany.	Aby naładować akumulator, podłącz zestaw do samego odkurzania do ładowarki (patrz 'Ładowanie').
	Przycisk wł./wyl.  został naciśnięty więcej niż jeden raz.	Odczekaj kilka sekund i naciśnij przycisk wł./wyl.  ponownie jeden raz. Odczekaj kilka sekund, zanim ponowisz próbę.
	Urządzenie jest zapchane.	Wyłącz urządzenie i wyjmij akumulator lub zespół zasilający. Zlokalizuj i usuń przyczynę zatkania. Następnie uruchom ponownie

<b>Problem</b>	<b>Prawdopodobna przyczyna</b>	<b>Rozwiązanie</b>
		urządzenie. Jeśli nie możesz rozpoznać przyczyny zatkania, uruchom ponownie urządzenie. To może rozwiązać ten problem.
	Szczotka obrotowa jest zakleszczona.	Wymij szczotkę obrotową i usuń wszelkie włosy owinięte wokół szczotki i silnika, następnie załóż ją ponownie.
Odkurzacza ręcznego nie można podłączyć do pojemnika na kurz.	Obudowa filtra jest założona odwrotnie (górami do dołu).	Obróć obudowę filtra. Okrągły otwór powinien być widoczny.
	Obudowa filtra nie jest prawidłowo zamknięta.	Upewnij się, że dało się usłyszeć kliknięcie podczas zamykania obudowy filtra. Jeśli jej zamknięcie sprawia trudność, prawdopodobnie filtr piankowy został założony odwrotnie.
Urządzenie przestało działać.	Przypadkowo naciśnięto przycisk wł./wyl.  .	Włącz urządzenie, naciskając przycisk wł./wyl.  .
	Urządzenie jest zapchane.	Wyłącz urządzenie i wymij akumulator lub zespół zasilający. Zlokalizuj i usuń przyczynę zatkania. Następnie uruchom ponownie urządzenie. Jeśli nie możesz rozpoznać przyczyny zatkania, uruchom ponownie urządzenie. To może rozwiązać ten problem.
W trakcie sprzątania urządzenie zaczęło wydawać inny dźwięk.	Możliwe, że wokół szczotki obrotowej zaplątały się włosy lub inne zanieczyszczenia.	Sprawdź, czy nie występują jakieś przeszkody i usuń je.
	Jakieś przeszkody zablokowały filtr cyklonowy.	Sprawdź, czy nie występują jakieś przeszkody i usuń je.
Moc ssania urządzenia jest niższa niż zwykle.	Filtr i/lub filtr cyklonowy są brudne.	Opróżnij pojemnik na kurz. Wyczyść filtr oraz filtr cyklonowy. Należy usunąć wszystkie włosy i zanieczyszczenia z filtra cyklonowego. W celu łatwiejszej konserwacji możesz wyjąć filtr cyklonowy. Upewnij się, że filtr jest myty przynajmniej raz w miesiącu, jeśli korzystasz z urządzenia regularnie.
	Coś blokuje filtr cyklonowy.	Sprawdź, czy w filtrze cyklonowym nic nie utknęło, i usuń wszelkie blokujące go przedmioty. Należy usunąć wszystkie włosy i zanieczyszczenia z filtra cyklonowego.
	Kanał ssący za szczotką obrotową jest zatkany.	Wymij szczotkę obrotową i sprawdź, czy w kanale ssącym nie ma przeszkód, a jeśli są, usuń je.

<b>Problem</b>	<b>Prawdopodobna przyczyna</b>	<b>Rozwiązanie</b>
	Obudowa filtra nie została prawidłowo podłączona do pojemnika na kurz lub pojemnik na kurz nie został prawidłowo podłączony do urządzenia. Skutkiem obu sytuacji będzie spadek mocy ssania.	Sprawdź, czy obudowa filtra jest prawidłowo połączona do pojemnika na kurz, a pojemnik na kurz jest prawidłowo połączony do urządzenia.
	Szczotka jest zatkana włosami lub zanieczyszczeniami.	Wyłącz urządzenie i oczyść szczotkę obrotową nożyczkami lub ręką.
Kurz wydostaje się z urządzenia.	Do obudowy filtra nie włożono filtra piankowego lub nie jest założona wierzchnia pokrywa.	Upewnij się, że filtr jest prawidłowo zamontowany w urządzeniu.
Kurz ulatnia się po otwarciu pojemnika na kurz.	To jest normalne zjawisko wynikające z podciśnienia.	Jeśli to możliwe, otwieraj urządzenie na zewnątrz pomieszczenia.
Urządzenie nie przesuwają się płynnie po podłodze w trakcie czyszczenia dywanu.	Ustawiona jest zbyt wysoka moc ssania.	Zmniejsz moc ssania, wybierając ustawienie 1 lub przesuwaj urządzenie wolniej na dywanie.
Szczotka obrotowa nie obraca się.	Szczotka obrotowa jest zatkana włosami lub zanieczyszczeniami.	Wyczyść szczotkę obrotową nożyczkami lub ręką.
	Szczotka obrotowa może przestać się obracać, jeśli napotka zbyt duży opór ze strony puszystego dywanu.	Wyłącz urządzenie i włącz je ponownie.
	Szczotka obrotowa nie została poprawnie zamocowana w ssawce po czyszczeniu.	Postępuj według instrukcji zawartych w tej instrukcji obsługi, aby poprawnie zamontować szczotkę obrotową w ssawce. Aby zabezpieczyć szczotkę obrotową w ssawce, należy zatrasnąć dźwignię blokującą.
Lampki LED w ssawce nie zapaliły się.	Ssawka nie została poprawnie podłączona do rury lub urządzenia.	Zamocuj ssawkę poprawnie do rury lub urządzenia. Jeśli to nie rozwiąże problemu, zanieś urządzenie do centrum serwisowego firmy Philips lub skontaktuj się z Centrum Obsługi Klienta.
Urządzenie nie ładuje się.	Złącze nie zostało poprawnie podłączone do gniazda lub wtyczka zasilacza nie została prawidłowo włożona do ściennego gniazda elektrycznego.	Upewnij się, że złącze jest prawidłowo podłączone do gniazda oraz że wtyczka zasilacza jest prawidłowo włożona do ściennego gniazda elektrycznego.

<b>Problem</b>	<b>Prawdopodobna przyczyna</b>	<b>Rozwiązanie</b>
	Jednostka zasilająca nie jest włożona.	Włóż jednostkę zasilającą.
	Jednostka zasilająca nie jest całkowicie włożona.	Włóż jednostkę zasilającą tak, aby usłyszeć kliknięcie.
	Podłączono niewłaściwy zasilacz.	Użyj oryginalnego zasilacza.
		Jeśli postępowano według instrukcji, a urządzenie nadal nie ładuje się, skontaktuj się z Centrum Obsługi Klienta w danym kraju lub autoryzowanym centrum serwisowym firmy Philips.
Szczotka mini turbo nie działa prawidłowo.	Szczotka obrotowa jest zablokowana.	Usuń włosy ze szczotki nożyczkami.
	Podczas czyszczenia szczotka obrotowa blokuje się na tkaninach lub powierzchniach.	Mini Turbo szczotkę należy prowadzić równo po powierzchni i nie naciskać na nią podczas czyszczenia miękkich powierzchni.
	Szczotka obrotowa nie jest włożona prawidłowo do ssawki.	Sprawdź, czy szczotka obrotowa jest prawidłowo włożona do ssawki i czy nie ma szczeliny pomiędzy elementami.
Podczas korzystania z odkurzacza odczuwam niekiedy lekkie „kopnięcia” ładunków elektrostatycznych.	Na odkurzaczu gromadzą się ładunki elektrostatyczne. Im niższa wilgotność powietrza, tym więcej ładunków elektrostatycznych zbiera się na urządzeniu.	Podczas trzymania urządzenia dotknij ręką metalowego zakończenia.
	Odkurzacz zasysa kurz i brud. Powoduje to także gromadzenie się ładunków elektrostatycznych.	Podczas trzymania urządzenia dotknij ręką metalowego zakończenia.

# Conteúdo

Visão geral	702
Introdução	703
Descrição geral	703
Antes da primeira utilização	703
Carregamento	708
Aspirar e lavar pavimentos	710
Aspirar pavimentos e superfícies macias	715
Limpeza do conjunto de aspirador e esfregona	721
Limpeza do conjunto do aspirador	728
Ícones do visor e respetivo significado	736
Substituição	738
Resolução de problemas	739

## Visão geral

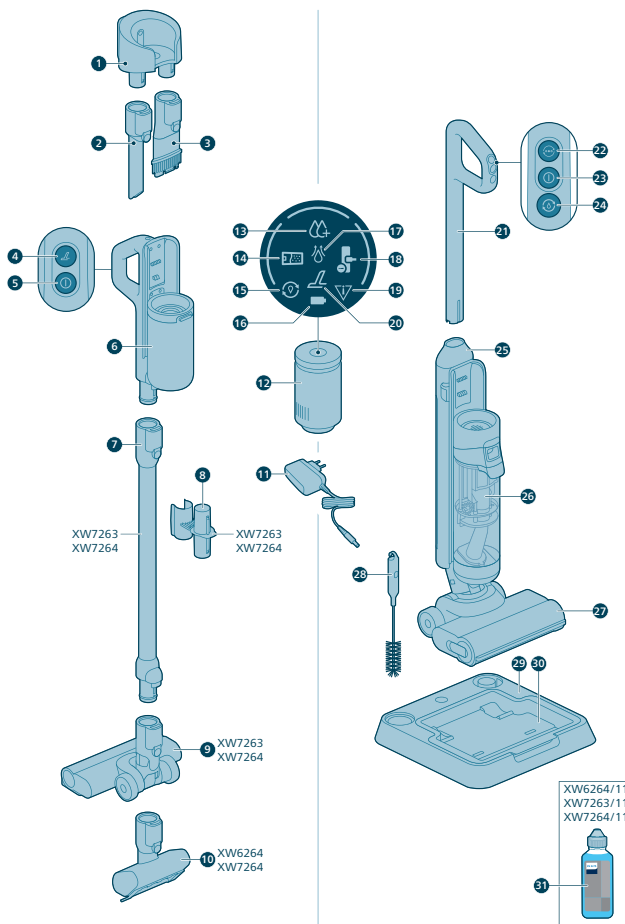

# Introdução

Obrigado por comprar o presente produto Philips! Para beneficiar de todas as vantagens da assistência que a Philips oferece, registre o seu produto em [www.philips.com/myvacuum9000s](http://www.philips.com/myvacuum9000s).

## Descrição geral

- 1 Montagem na parede
- 2 Bocal para fendas
- 3 Bocal 2 em 1
- 4 Botão turbo do aspirador a seco
- 5 Botão ligar/desligar do aspirador a seco
- 6 Pega e recipiente do pó do aspirador a seco
- 7 Tubo extensível
- 8 Armazenamento de acessórios no tubo
- 9 Bocal do aspirador
- 10 Escova turbo motorizada
- 11 Adaptador
- 12 Compartimento da bateria
- 13 Indicador de modo húmido intenso
- 14 Indicador de DWT cheio
- 15 Indicador AutoClean
- 16 Indicador de bateria
- 17 Indicador de absorção de água
- 18 Indicador de bocal encaixado
- 19 Indicador de erro
- 20 Indicador de turbo a seco
- 21 Pega de aspirador húmido
- 22 Botão de mudança do modo de sucção
- 23 Botão ligar/desligar do aspirador húmido
- 24 Botão de limpeza automática
- 25 Depósito de água limpa
- 26 Depósito de água suja
- 27 Bocal AquaSpin
- 28 Escova de limpeza 2 em 1
- 29 Base de armazenamento pós-limpeza
- 30 Tabuleiro pós-limpeza
- 31 Detergente

## Antes da primeira utilização

### Montar a base de armazenamento pós-limpeza

Para utilizar a função AUTOCLEAN ou guardar e carregar o aparelho na base de armazenamento pós-limpeza, primeiro tem de montar a base encaixando o suporte do aparelho na placa base.

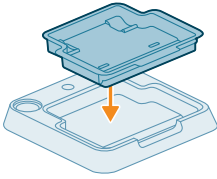

**i** Nota: Certifique-se de que o tabuleiro pós-limpeza está colocado na placa base e que a temperatura na divisão onde o aparelho é guardado, carregado ou limpo está compreendida entre 5 °C e 35 °C.

## Instalar o suporte de parede

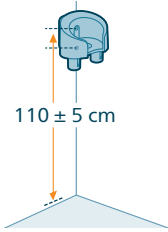

Se pretender guardar e carregar o conjunto só de aspiração no suporte de parede, fixe o suporte na parede com os parafusos fornecidos. Certifique-se de que o suporte de parede se encontra a 105–115 cm acima do chão.

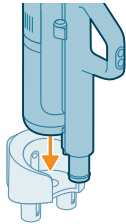

**i** Nota: Não é possível guardar o conjunto de aspirador e esfregona no suporte de parede. Apenas é possível guardar o conjunto só de aspiração no suporte de parede.

**i** Nota: Certifique-se de que a temperatura na divisão onde o aparelho é guardado ou a carregado está compreendida entre 5 °C e 35 °C.

**⚠** **Atenção:** Tenha cuidado quando perfurar a parede para pendurar o suporte de parede, para evitar um choque elétrico.

## Montar o conjunto de aspirador e esfregona

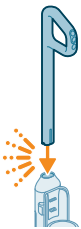

**1** Para montar o aparelho, introduza a pega no corpo principal (deverá ouvir um clique de encaixe).



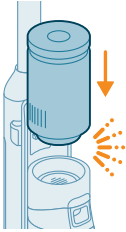

- 2 Insira o compartimento da bateria no cabo do módulo húmido, acima do depósito de água suja (deverá ouvir um clique de encaixe).

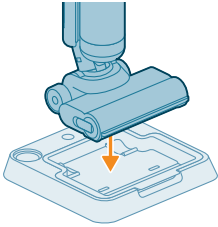

- 3 Para guardar o conjunto de aspirador e esfregona, pode colocá-lo na base de armazenamento pós-limpeza.

## Desmontar a pega

Se necessitar de desmontar o aparelho novamente, siga os passos abaixo:

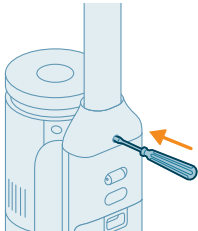

- 1 Introduza uma chave de fendas de pino/cabeça chata no orifício na parte posterior do aparelho e puxe a pega para cima.

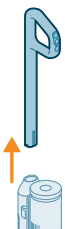

- 2 Retire a pega do aparelho enquanto continua a premir a chave de fendas contra o orifício.

**i** Nota: Tenha em atenção que poderá haver uma pequena quantidade de resíduos de água limpa presente no bocal e nos depósitos. Isto acontece em consequência de verificações de qualidade de fábrica. Não se preocupe, o dispositivo está totalmente limpo e pode ser utilizado em segurança.

## Instalar o conjunto só de aspiração

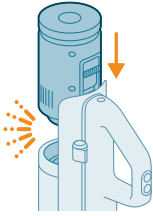

- 1 Para montar o conjunto só de aspiração, faça deslizar o compartimento da bateria para a posição abaixo da pega (deverá ouvir um clique de encaixe).

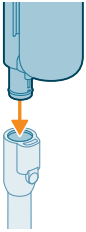

- 2 Encaixe o aspirador portátil com recipiente ao tubo (deverá ouvir um clique de encaixe).

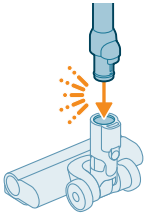

- 3 Insira o tubo no bocal LED.

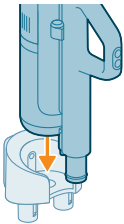

- 4 Para guardar o conjunto só de aspiração, coloque-o no suporte de parede. Coloque o recipiente no suporte de parede, encaixando-o em segurança.

## Remover e encaixar o compartimento da bateria

### Remover e encaixar o compartimento da bateria no conjunto só de aspiração

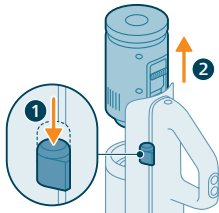

- 1 Prima o botão na lateral da pega.
- 2 Mantendo o botão premido, faça deslizar o compartimento da bateria retirando-o da pega.

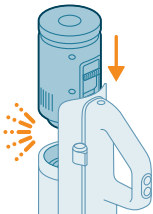

- 3 Para encaixar o compartimento da bateria, basta deslizá-lo para a posição abaixo da pega (deverá ouvir um clique de encaixe). Certifique-se de que alinha os conectores corretamente para um encaixe seguro.

### Remover e encaixar o compartimento da bateria no conjunto de aspirador e esfregona

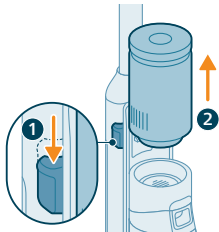

- 1 Prima o botão na lateral do dispositivo.
- 2 Mantendo o botão premido, faça deslizar o compartimento da bateria sobre o depósito de água suja.

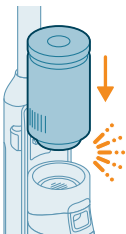

- 3 Para encaixar o compartimento da bateria, basta deslizá-lo para a respetiva posição (deverá ouvir um clique de encaixe). Certifique-se de que alinha os conectores corretamente para um encaixe seguro.

# Carregamento

## Carregar o conjunto de aspirador e esfregona

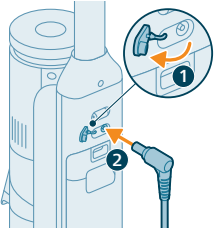

Este aparelho está equipado com uma bateria de íões de lítio de 25 V. O carregamento demora 4 horas.

- 1 Para carregar o aparelho, abra a tampa de vedação na parte posterior do mesmo.
- 2 Introduza a ficha de alimentação na tomada na parte posterior do aparelho.



- 3 Ligue o transformador à tomada elétrica.



- 4 O ícone de bateria e os segmentos circulares acendem intermitentemente no ecrã para indicar que o aparelho está a carregar.



- 5 Quando o aparelho estiver totalmente carregado, o ícone de bateria e todos os segmentos circulares irão acender no ecrã. Após alguns minutos, o visor irá desligar-se.

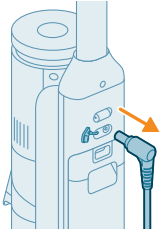

- 6 Remova a ficha de alimentação da tomada na parte posterior do aparelho, antes de o limpar.

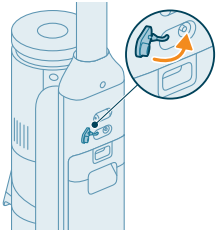

- 7 Feche a tampa de vedação.

 Sugestão: pode carregar o aparelho na base de armazenamento pós-limpeza.

 Sugestão: pode carregar o aparelho separadamente num local adequado.

## Carregar o conjunto só de aspiração

Este aparelho está equipado com uma bateria de íões de lítio de 25 V. O carregamento demora 4 horas.

- 1 Para carregar o aparelho, Introduza a ficha de alimentação na tomada na parte posterior do aparelho.

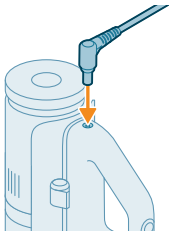

- 2 Coloque o aspirador portátil com recipiente no suporte de parede.

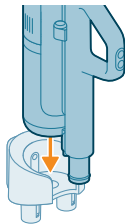

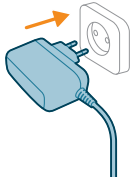

3 Ligue o transformador à tomada elétrica.



4 O ícone de bateria e os segmentos circulares acendem intermitentemente no ecrã para indicar que o aparelho está a carregar.



5 Quando o aparelho estiver totalmente carregado, o ícone de bateria e todos os segmentos circulares irão acender no ecrã. Após alguns minutos, o visor irá desligar-se.

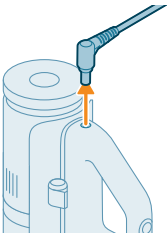

6 Remova a ficha de alimentação da tomada na parte posterior do aparelho, antes de o limpar.

**Sugestão:** Pode carregar o aparelho quando este estiver encaixado no suporte de parede.

**Sugestão:** pode carregar o aparelho separadamente num local adequado.

## Aspirar e lavar pavimentos

### Utilizar o aparelho

O depósito água limpa e o depósito água suja já estão colocados no aparelho aquando da entrega. Pode utilizar o aparelho para limpar pavimentos.

**i** Nota: este aparelho permite aspirar e lavar ao mesmo tempo. Não é necessário aspirar o chão antes de lavar.

O aparelho permite aspirar e lavar todos os tipos de pavimento, exceto chão de madeira sem revestimento. Pode testar o aparelho numa área pequena que não

esteja diretamente à vista, para assegurar que o aparelho é adequado para o seu chão.

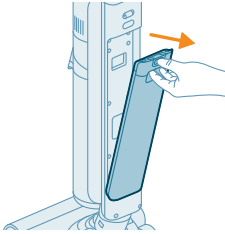

- 1 Prima o botão para baixo para desbloquear e retirar o depósito água limpa.

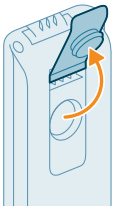

- 2 Abra a tampa do depósito água limpa.



- 3 Adicione 15 ml do Detergente para chão Philips XV1792 ao depósito água limpa.

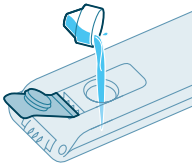

**⚠ Atenção:** A Philips realizou testes a este aparelho com o detergente para chão Philips XV1792. Outros detergentes podem causar formação excessiva de espuma, o que reduz o desempenho do aparelho e pode provocar avarias no mesmo. O Detergente para chão Philips XV1792 está disponível em mercados selecionados. Ao utilizar qualquer outro detergente líquido indicado para chão, adicione um máximo de 10 ml ao depósito de água limpa.

- 4 Encha o depósito de água limpa até acima com água corrente fria ou morna.

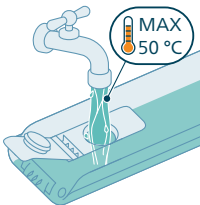

**⚠ Atenção:** a água corrente que é vertida para o depósito água limpa não pode ter uma temperatura superior a 50 °C.

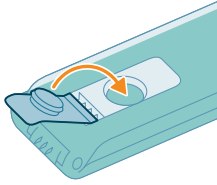

5 Feche a tampa de vedação do depósito de água.

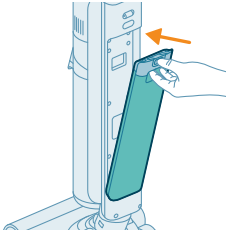

6 Coloque o depósito água limpa novamente no aparelho.

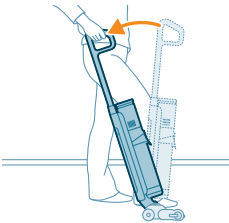

7 Retire o aparelho da base de armazenamento pós-limpeza e coloque-o no chão. Coloque o seu pé no bocal AquaSpin e puxe a pega para trás para desbloquear o bocal AquaSpin. O aparelho está agora pronto a ser utilizado.

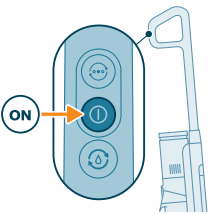

8 Para ligar o aparelho, prima o botão ligar/desligar.

**i** Nota: O aparelho irá ligar-se automaticamente no modo húmido normal.

**⚠** Atenção: não deixe o aparelho sem supervisão se o bocal AquaSpin estiver desbloqueado ou se o aparelho estiver ligado.

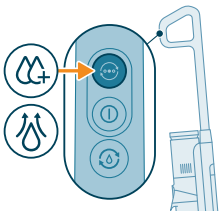

9 Utilize o botão de mudança de modo (☺) para alternar entre três definições diferentes:

- Modo húmido normal (automaticamente ao ligar)
- Modo húmido intenso
- Modo de absorção de água

O modo húmido normal é o modo predefinido ao ligar o conjunto de aspirador e esfregona. Pode utilizar este modo para efetuar uma limpeza húmida normal.

O modo húmido intenso (☺) destina-se à limpeza de manchas mais difíceis.

Se existem áreas molhadas no chão após a limpeza, pode selecionar o modo de absorção de água (☺) para as limpar. Também recomendamos a sua



utilização ao levantar o aparelho por cima da soleira de uma porta, de alcatifa ou de escadas.

Se selecionar o modo de absorção de água (☼), o aparelho deixará de fornecer água e aumentará a potência de sucção durante 45 segundos para absorver a água que resta no chão.

Quando tiver concluído a utilização do aparelho, desligue-o premindo o botão ligar/desligar. O aparelho irá passar para o modo de absorção de água durante 6 segundos para limpar a água que permaneça no bocal.

**i** Nota: O aparelho pode deixar uma pequena poça de água no chão se não o deslocar ao desligá-lo. Pode reduzir a dimensão da poça deslocando o aparelho ao desligá-lo. Se necessário, pode limpar as últimas gotas com um pano.

**i** Nota: Atrasar o tempo de desativação: Depois de premir o botão ligar/desligar, o aparelho funcionará durante 6 segundos antes de se desligar completamente. Isto é normal. Os 6 segundos adicionais são necessários para limpar a água que permaneça no bocal e no chão.

## Função de pausa no conjunto de aspirador e esfregona

O aparelho tem uma função de pausa.

Durante a utilização, se empurrar a pega para a frente e a bloquear na vertical, o dispositivo entrará no modo de espera e ficará em pausa durante 15 segundos.

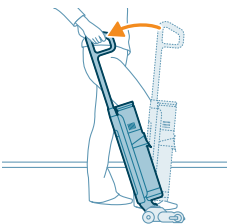



Para reiniciar a limpeza, coloque o pé no bocal AquaSpin e puxe a pega para trás no espaço de 15 segundos. O dispositivo irá retomar a limpeza automaticamente.

**i** Nota: O dispositivo irá desligar-se automaticamente se não houver atividade 15 segundos após ativar a função de pausa. Para reiniciar o dispositivo após o desligamento automático, basta premir o botão ligar/desligar.

## Sistema de proteção ativa

- Este aparelho está equipado com um sistema de proteção ativa. Este sistema de proteção ativa foi concebido para reconhecer quando um objeto estranho que não seja sujidade nem líquidos é recolhido do chão.
- Quando o sistema é ativado, o aparelho desliga-se e o ícone de erro de bocal obstruído acende intermitentemente no visor (veja os ícones do visor e os respetivos significados). O sistema de proteção ativa também pode ser iniciado quando a escova de microfibras está demasiado húmida, quando desloca o aparelho sobre uma alcatifa ou um tapete ou quando o desloca sobre pavimento que não está adequadamente fixo.

## Sugestões e outras informações importantes

- Não é necessário aspirar o chão antes de o lavar, dado que o aspirador e esfregona combinado limpa ativamente com água o pavimento a fim de eliminar todos os tipos de sujidade, incluindo líquidos e manchas. Utilize o conjunto só de aspiração em alcatifas e tapetes.
- Se o pavimento não precisar de ser lavado, basta utilizar o conjunto só de aspiração. Este inclui luzes LED e a tecnologia PowerCyclone 12 que limpa sujidade com precisão e potência.
- Pode deslocar o aparelho tão rapidamente como um aspirador. Para remover manchas difíceis, clique no botão do modo de limpeza para ativar o modo húmido intenso  e desloque o aparelho lentamente sobre as manchas.
- O aparelho pode deixar uma pequena poça de água no chão se não o deslocar ao desligá-lo. Pode reduzir a dimensão da poça deslocando o aparelho ao desligá-lo. Se necessário, pode limpar as últimas gotas com um pano.
- Durante a limpeza, é recomendada a ativação do modo de absorção de água  ao utilizar o aparelho por cima da soleira de uma porta, de alcatifa ou de escadas. Isto irá impedir que pingue água suja do bocal AquaSpin.
- Quando desloca o aparelho, recomenda-se que estique o braço para reduzir a tensão desnecessária sobre os músculos. Esta posição é a mais confortável e permite-lhe um melhor controlo do aparelho durante a limpeza.

**i** Nota: Ao utilizar o modo de absorção de água , a água deixa de sair do aparelho e a potência de sucção aumenta. Após 45 segundos, se não realizar qualquer ação, o aparelho muda automaticamente para o modo húmido normal.

**i** Nota: Tenha em atenção que poderá haver uma pequena quantidade de resíduos de água limpa presente no bocal e nos depósitos. Isto acontece em consequência de verificações de qualidade de fábrica. Não se preocupe, o dispositivo está totalmente limpo e pode ser utilizado em segurança.

## Restrições de utilização

- O conjunto de aspirador e esfregona permite aspirar e lavar todos os tipos de pavimento, exceto pavimentos de madeira sem revestimento.
- Este aparelho destina-se à limpeza regular de pavimentos. Siga sempre as instruções de limpeza para o seu pavimento quando utilizar este aparelho.
- Se quiser adicionar um detergente líquido para o chão à água do depósito de água limpa diferente do Detergente para chão Philips XV1792, assegure-se de que utiliza um que produz pouca ou nenhuma espuma e que possa ser diluído em água como o Detergente para chão Philips XV1792.
- Uma vez que o depósito de água limpa tem capacidade para 450 ml, basta adicionar à água algumas gotas (no máx., 15 ml) de detergente líquido para o chão.
- Se utilizar o conjunto de aspirador e esfregona em chão de linóleo, faça-o apenas em chão que esteja devidamente fixo para evitar que o bocal AquaSpin aspire o linóleo.
- Não utilize o conjunto de aspirador e esfregona para limpar alcatifas.
- Se deslocar/levantar o aparelho sobre uma alcatifa ou um tapete quando este está desligado, podem cair gotas de água residual sobre os mesmos.

- Não passe com o aparelho por cima de grelhas no chão de radiadores por convecção. Visto que o aparelho não pode recolher a água que sai do bocal quando o desloca sobre a grelha, a água acaba no fundo do radiador por convecção.
- Durante a limpeza, não levante o bocal AquaSpin do chão, não desloque o bocal AquaSpin de lado e não faça viragens acentuadas, pois isto deixa vestígios de água. Desloque-o apenas para a frente e para trás.

**i** Nota: O tempo de funcionamento depende do nível de potência usado durante a limpeza.

## Aspirar pavimentos e superfícies macias

### Utilizar o conjunto só de aspiração



- 1 Para aspirar áreas atapetadas ou pavimentos, faça deslizar o compartimento da bateria para a respetiva posição no aspirador portátil (deverá ouvir um clique de encaixe).

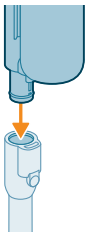

- 2 Ligue o tubo ao aspirador portátil (deverá ouvir um clique de encaixe).

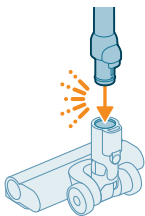

- 3 Insira a outra extremidade do tubo no bocal LED (deverá ouvir um clique de encaixe).

**⚠ Atenção: Certifique-se de que o compartimento do filtro está inserido no recipiente do pó antes de prosseguir com a limpeza.**

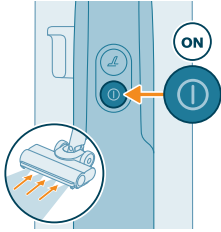

4 Para ligar o aparelho, prima o botão ligar/desligar (ON).

**i** O modo de sucção normal é a predefinição ao ligar o conjunto só de aspiração ou o aparelho só de aspiração.

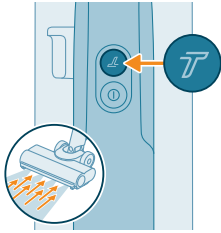

5 Utilize o botão Turbo (T) para mudar para uma definição de potência de sucção mais alta.

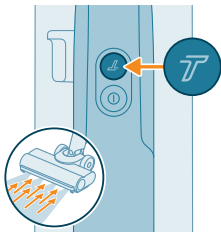

6 Prima novamente o botão Turbo (T) para voltar à definição de potência normal.



**Sugestão:** Os LED do bocal LED tornam mais fácil ver a sujidade no chão. O tubo e o bocal LED permitem-lhe limpar por baixo de mobiliário baixo, sem precisar de rodar o aparelho.

**Advertência:** Não aspire água nem qualquer outro líquido.



**Atenção:** Não olhe diretamente para os LED do bocal LED nem os aponte para os olhos de ninguém. A luz LED é muito brilhante.

## Utilizar o tubo

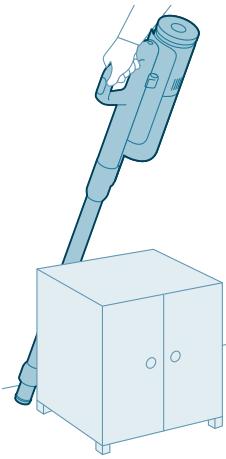

Pode encaixar o tubo no aspirador portátil e utilizá-lo sem um bocal. Assim, pode aspirar espaços apertados entre ou por trás de mobiliário com a extremidade do tubo.



Sugestão: também é possível encaixar a miniescova turbo no tubo.



Sugestão: também é possível encaixar o acessório para fendas longo no tubo.



Sugestão: Também é possível adicionar o acessório de dupla função ao tubo.

## Utilizar o aspirador portátil

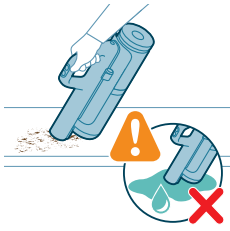

Sem o bocal e o tubo, pode utilizar o aspirador portátil para limpar pequenos volumes de sujidade, como migalhas espalhadas, ou aspirar escadas e prateleiras.

**⚠ Advertência: Não aspire água nem qualquer outro líquido.**

## Utilizar o bocal LED

Pode utilizar o bocal LED para limpar áreas como os degraus de uma escada, aspirar sujidade em cantos ou áreas estreitas, ou para limpar pequenos volumes de sujidade, como migalhas espalhadas.

**1** Para encaixar o bocal LED, insira o tubo ou o aspirador portátil no bocal.

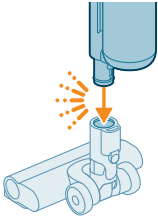

**2** Para desencaixar o bocal LED, pressione o botão de libertação (1) e puxe o tubo ou o aspirador portátil para fora do bocal (2).

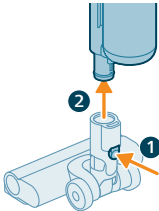

**⚠ Advertência: Não aspire água nem qualquer outro líquido.**

**i Nota: Também é possível adicionar o acessório de dupla função ao tubo.**

## Utilizar a mini escova turbo

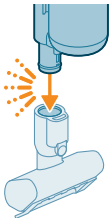

**1** Para encaixar a miniescova turbo, insira o tubo do aspirador portátil na miniescova turbo.

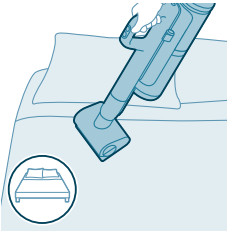

- 2 Pode utilizar a mini escova turbo para uma limpeza standard, por exemplo, em áreas macias como camas e sofás. Pode ajustar a definição de potência de acordo com a sua necessidade de limpeza.

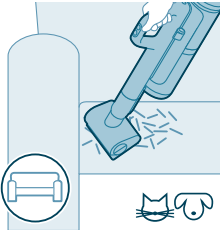

- 3 Pode utilizar a mini escova turbo para uma limpeza extra minuciosa, como, por exemplo, aspirar pelo de animais ou limpar pequenas manchas de sujidade, como migalhas espalhadas. Pode ajustar a definição de potência de acordo com a sua necessidade de limpeza.

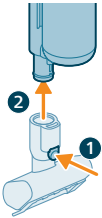

- 4 Para desencaixar a miniescova turbo, pressione o botão de libertação (1) e puxe o tubo ou o aspirador portátil para fora da miniescova turbo (2).



**⚠ Advertência: Não aspire água nem qualquer outro líquido.**

## Utilizar o acessório para fendas longo

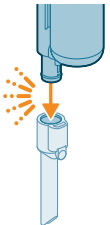

- 1 Para encaixar o acessório para fendas longo, insira o tubo ou aspirador portátil no acessório para fendas longo.

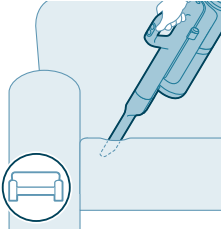

- 2 Pode utilizar o acessório para fendas longo para limpar cantos estreitos ou locais de difícil acesso. Pode ajustar a definição de potência de acordo com a sua necessidade de limpeza.

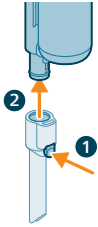

- 3 Para desencaixar o acessório para fendas longo, prima o botão de libertação (1) e remova o acessório para fendas longo (2) do tubo ou do aspirador portátil.



**⚠ Advertência: Não aspire água nem qualquer outro líquido.**

## Utilizar o acessório de dupla função



- 1 Para encaixar o acessório de dupla função, insira o mesmo no tubo ou no aparelho portátil.

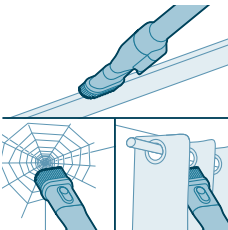

- 2 O acessório de dupla função foi concebido para limpar molduras de janelas, cortinados ou teias de aranha com definições de iluminação e pulverização da escova personalizáveis.



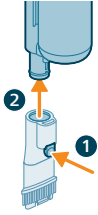

- 3 Para desencaixar o acessório de dupla função, prima o botão de libertação (1) e remova o acessório de dupla função (2) do tubo ou do aspirador portátil.

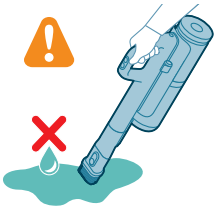

**⚠ Advertência: Não aspire água nem qualquer outro líquido.**

## Limpeza do conjunto de aspirador e esfregona

### Executar a função AUTOCLEAN após cada utilização

Para evitar odores e depósitos de calcário, utilize a função AUTOCLEAN após cada utilização. O modo AUTOCLEAN ajuda-o a limpar o aparelho por completo em cerca de 4 minutos.

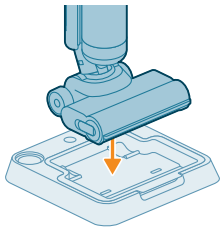

- 1 Coloque o conjunto de aspirador e esfregona na base de armazenamento pós-limpeza.

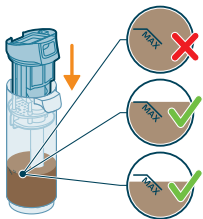

**i** Nota: Se o nível de água suja estiver abaixo do nível AUTOCLEAN, não é necessário esvaziar o depósito antes de iniciar o programa AUTOCLEAN. Pode ignorar os passos seguintes e avançar para o passo 6.

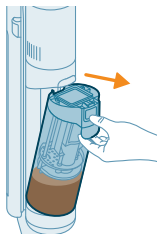

2 Prima o botão para desbloquear e retirar o depósito água suja.

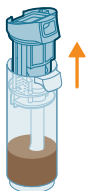

3 Retire o filtro húmido do depósito água suja.

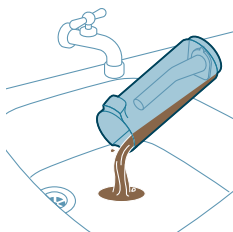

4 Verta a água do depósito água suja para o lava-loiça.

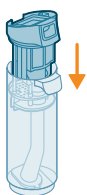

5 Coloque o filtro húmido no depósito água suja.

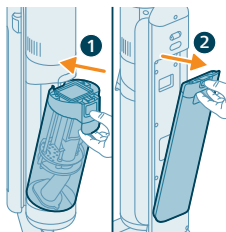

6 Volte a colocar o depósito água suja vazio no aparelho e retire o depósito água limpa.

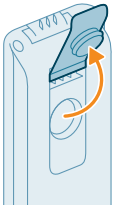

7 Remova a tampa do depósito de água limpa.

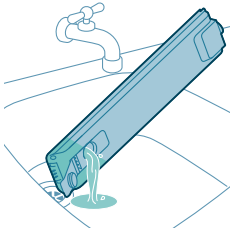

8 Verta qualquer detergente líquido restante do depósito de água limpa para o lava-loiça.

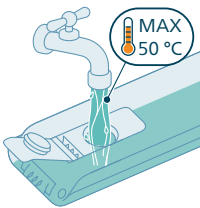

9 Encha o depósito água limpa com água corrente fria ou morna, no mínimo, até à indicação AUTOCLEAN.

**⚠ Atenção: a água corrente que é vertida para o depósito água limpa não pode ter uma temperatura superior a 50 °C.**

**⚠ Atenção: não utilize o detergente para a função AUTOCLEAN, pois tal poderá resultar em excesso de espuma.**

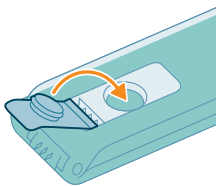

10 Feche o depósito de água com a tampa de vedação.

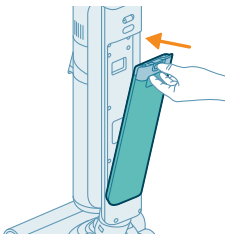

11 Coloque o depósito água limpa novamente no aparelho.

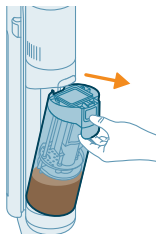
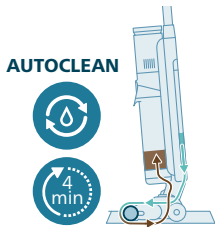
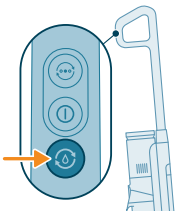
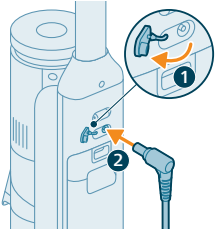

**12** Carregue o aparelho. Introduza a ficha de alimentação na tomada na parte posterior do aparelho. Em seguida, introduza o transformador na tomada elétrica.

**i** Nota: É necessário para ligar o carregador e iniciar a função AUTOCLEAN.

**13** Para iniciar a função AUTOCLEAN, prima o botão Autoclean. Certifique-se de que o carregador está ligado antes de iniciar a função Autoclean.

**14** O aparelho executa o ciclo AUTOCLEAN.

**i** Nota: o ciclo AUTOCLEAN dura cerca de 4 minutos. Para obter os melhores resultados, deixe que o aparelho execute completamente o ciclo AUTOCLEAN. Pode parar ou cancelar o ciclo AUTOCLEAN em qualquer altura.

**i** Nota: Se cancelar o programa AUTOCLEAN, o aparelho irá absorver a água que resta no tabuleiro pós-limpeza durante cerca de 10 segundos.

**15** Quando a função AUTOCLEAN estiver concluída, prima o botão para desbloquear e retirar o depósito de água suja.

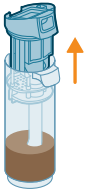

16 Retire o filtro húmido do depósito água suja.

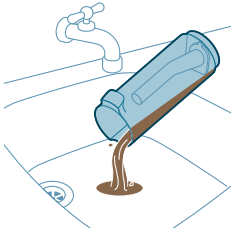

17 Verta a água do depósito água suja para o lava-loiça.



18 Limpe o depósito água suja sob água corrente.

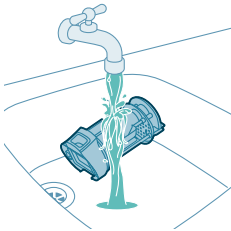

19 Lave o filtro húmido sob água corrente.

**i** Nota: Remova o filtro com pregas antes de lavar a unidade do filtro húmido sob água corrente.

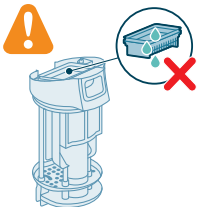

**⚠** Advertência: O filtro com pregas não pode ser lavado. Se precisar de o limpar, bata-o levemente contra o caixote do lixo para libertar toda a sujidade que estiver presa.

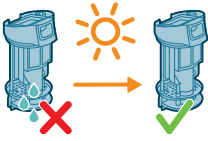

20 Deixe o filtro húmido secar.

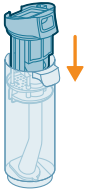

21 Coloque o filtro húmido no depósito água suja.

**i** Nota: Certifique-se de que o filtro com pregas está inserido no respetivo lugar.

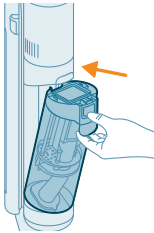

22 Coloque o depósito água suja novamente no aparelho.

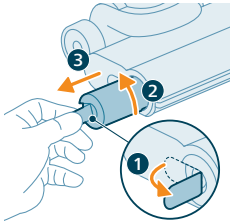

23 Para remover a escova, puxe o manípulo lateral (1) e rode-o para a esquerda (2). Retire a escova do bocal AquaSpin (3).

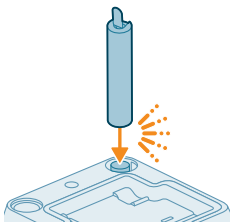

24 Para permitir que a escova seque, coloque a extremidade aberta da escova no respetivo suporte na base de armazenamento pós-limpeza.

**i** Nota: a secagem demora aproximadamente 24 horas.

## Limpar o tabuleiro pós-limpeza

Se o tabuleiro pós-limpeza ficar sujo, pode limpá-lo seguindo os passos abaixo.

- 1 Retire o tabuleiro pós-limpeza da base de armazenamento.

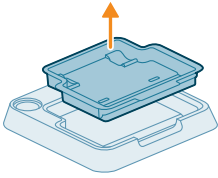

- 2 Enxague o tabuleiro pós-limpeza sob água corrente e deixe-o secar antes de o colocar novamente na base de armazenamento.

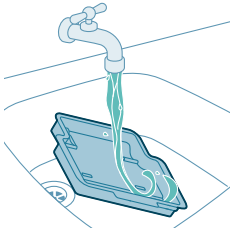

- 3 Certifique-se sempre de que coloca novamente o tabuleiro pós-limpeza na base de armazenamento. O tabuleiro pós-limpeza é essencial para efetuar a função AUTOCLEAN corretamente.

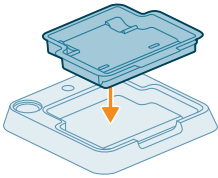

## Limpar o bocal AquaSpin

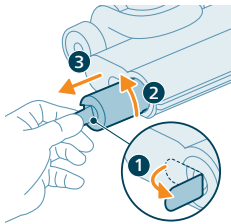

- 1 Para remover a escova, puxe o manípulo lateral (1) e rode-o para a esquerda (2). Retire a escova do bocal AquaSpin (3).

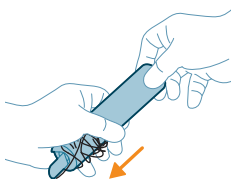

- 2 Pode retirar pelos ou fios enredados da escova de microfibras, fazendo-a deslizar para baixo com uma mão.

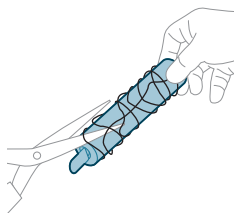

 Sugestão: Também pode utilizar uma tesoura para cortar os pelos e fios que ficaram enredados na escova de microfibra.

## Eliminar obstruções do corpo principal

Se existir uma obstrução no aparelho, primeiro desligue-o e remova o depósito de água suja. Em seguida, elimine a obstrução deslocando a escova de limpeza para cima e para baixo no canal de sucção do corpo principal.

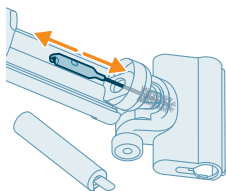

## Eliminar obstruções do bocal AquaSpin

Se existir uma obstrução no bocal AquaSpin, remova a escova do bocal. Em seguida, desloque a escova de limpeza para cima e para baixo no canal de sucção do bocal AquaSpin.

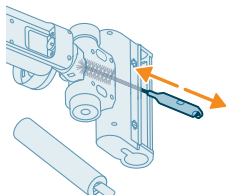

## Limpeza do conjunto do aspirador

### Esvaziar o recipiente do pó

#### Manutenção do sistema de gestão de poeiras

Esvazie o recipiente do pó após cada utilização ou quando o pó chega ao indicador de nível MAX.

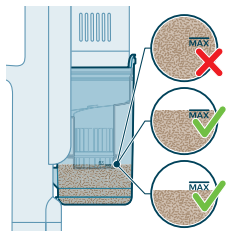



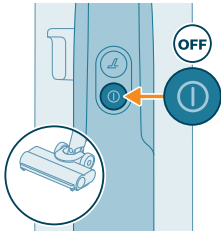

1 Desligue o aparelho.

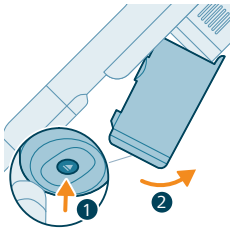

2 Incline o aparelho num ângulo de 45°, conforme mostrado na ilustração. Remova o recipiente do pó premindo o botão de libertação. O botão de libertação está situado na parte inferior do recipiente do pó.

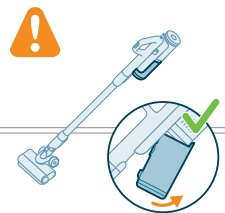
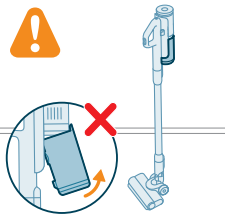
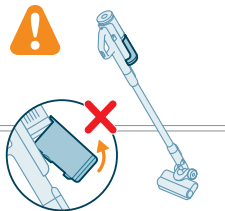

**i** Nota: Remova o recipiente do pó mantendo o aparelho na posição vertical.

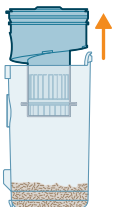

3 Segure o aparelho pela pega preta. Remova o acessório ciclónico do recipiente do pó levantando-o e removendo-o do recipiente.

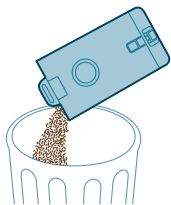

4 Deite o pó recolhido no recipiente do pó no caixote do lixo.

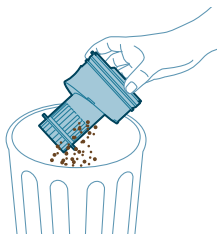

5 Remova o restante pó do acessório ciclónico, batendo-o levemente contra o caixote do lixo.

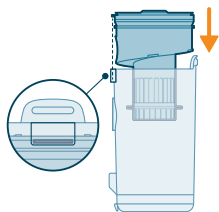

6 Volte a colocar o acessório ciclónico no recipiente do pó. Certifique-se de que as duas peças ficam alinhadas.

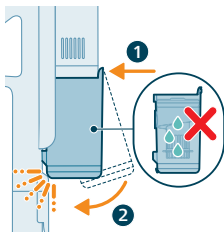

7 Volte a colocar o recipiente montado. Alinhe primeiro a lateral do filtro do recipiente antes de o colocar no devido lugar.

## Manutenção periódica intermitente

### Manutenção do sistema de gestão de poeiras

Limpe o filtro, pelo menos, uma vez por mês.

**1** Rode o filtro no sentido contrário aos dos ponteiros do relógio para o extrair do recipiente do pó.

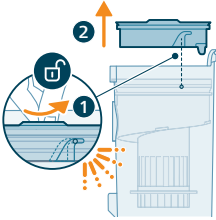

**2** Remova o filtro de espuma lavável do invólucro de plástico do filtro.

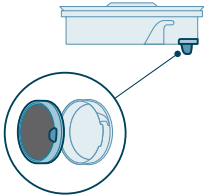

**3** Dê leves pancadas no invólucro do filtro e no filtro de espuma sobre o caixote do lixo.

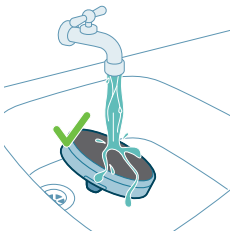
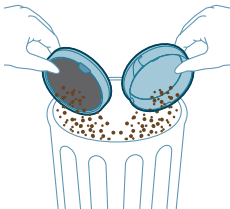



4 Enxague o filtro de espuma e aperte-o até a água sair limpa.

**i** Nota: Para uma limpeza mais eficaz, coloque o filtro sob água corrente e com a patilha voltada para baixo, para que o pó depositado mais profundamente seja extraído.

**i** Nota: Certifique-se de que lava o filtro, pelo menos, uma vez por mês, ao utilizar o aparelho de forma regular.

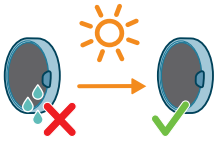

5 Deixe o filtro lavado secar ao ar durante 24 horas antes de voltar a montar a espuma do filtro no invólucro do filtro.

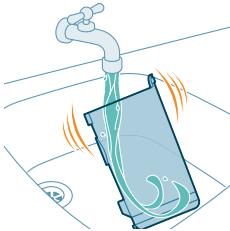
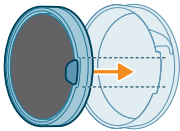

6 Para uma manutenção mais rigorosa, limpe o recipiente do pó e o acessório ciclónico sob água corrente ou em água com sabão quente.

7 Seque o recipiente do pó e as peças relevantes limpos.

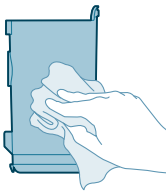

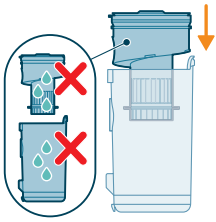

**⚠ Atenção:** Assegure-se de que todas as peças estão completamente secas antes de voltar a montá-las.

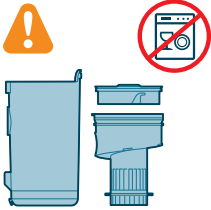

**i Nota:** Nem todas as peças podem ser lavadas na máquina de lavar a loiça.

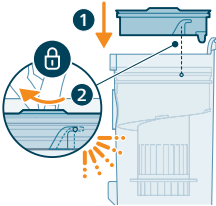

**8** Volte a montar o filtro no recipiente do pó. Rode o filtro no sentido dos ponteiros do relógio para o fixar no devido lugar.

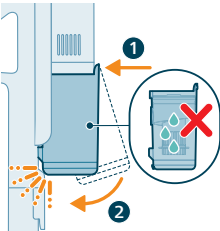

**9** Volte a colocar o recipiente montado. Alinhe primeiro a lateral do filtro do recipiente antes de o colocar no devido lugar.

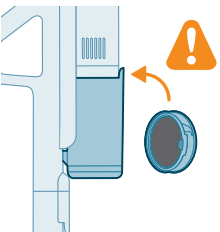

**i Nota:** Após a manutenção, certifique-se sempre de que o filtro está montado no aparelho antes de o utilizar.

## Manutenção do bocal inteligente PrecisionPower

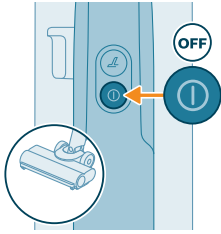

1 Desligue sempre o aparelho, antes de limpar a escova rotativa do bocal.

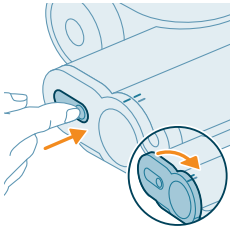

2 Para aceder à escova rotativa, localize o botão na lateral do bocal. Prima-o e rode para abrir.

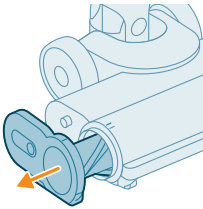

3 Remova suavemente a escova rotativa e a tampa lateral do bocal.

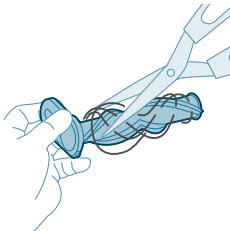

4 Remova cuidadosamente os pelos emaranhados da escova rotativa. Remova a sujidade com a ajuda de uma tesoura.

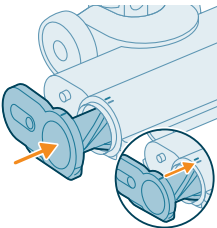

5 Quando montar de novo as peças, certifique-se de que a escova rotativa é devidamente alinhada.

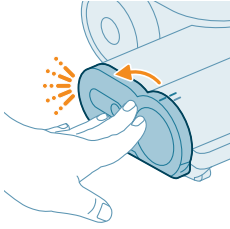

- 6 Acople a escova rotativa do bocal até ouvir o som do encaixe.

## Manutenção da mini escova turbo

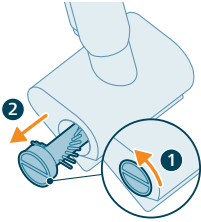

- 1 Rode a escova para a esquerda para a soltar. Puxe a escova depois de a desbloquear.

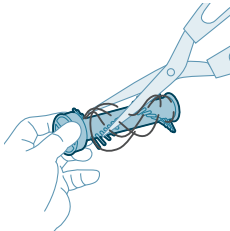

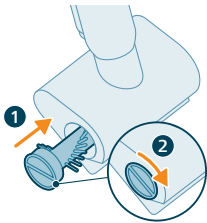

- 2 Com as mãos ou uma tesoura, remova toda a sujidade da escova.







- 3 Faça deslizar a escova para a respetiva posição e rode-a para a direita para a encaixar.



# Ícones do visor e respetivo significado

## Códigos de erro

Código de erro	Causa	Solução
	Existe um erro de sistema.	<p>O ícone continuamente vermelho significa que existe um erro de sistema no seu aspirador Philips AquaTrio 7000 series.</p> <p>Para o resolver, tente uma das opções seguintes ou ambas:</p> <ol style="list-style-type: none"> <li>1. Remova o compartimento da bateria do aparelho e, em seguida, volte a introduzi-lo. Em seguida, tente reiniciar o aparelho.</li> <li>2. Separe o aparelho só de aspiração do tubo e prima o botão ligar/desligar no aparelho. Se continuar a ver o ícone continuamente vermelho, contacte o Centro de Apoio ao Cliente.</li> </ol> <p>Se não vir o ícone continuamente vermelho e o aspirador continuar sem funcionar, pode haver um problema de comunicação com o tubo ou o bocal. Contacte o Centro de Apoio ao Cliente.</p>
	A temperatura é demasiado baixa.	<p>Se o ícone da bateria e o ícone de erro acenderem a vermelho intermitentemente, significa que a temperatura ambiente está demasiado baixa ou demasiado alta.</p> <p>Certifique-se de que a temperatura na divisão onde o aparelho é utilizado, guardado ou carregado é superior a 5 °C.</p>
	A temperatura é demasiado alta.	<p>Se o ícone da bateria e o ícone de erro acenderem a vermelho intermitentemente, significa que a temperatura ambiente está demasiado baixa ou demasiado alta.</p> <p>Certifique-se de que a temperatura na divisão onde o aparelho é utilizado, guardado ou carregado é inferior a 35 °C. Não exponha o aparelho a luz solar direta nem a temperaturas elevadas (por exemplo, perto de fogões quentes, dentro de fornos de micro-ondas ou sobre placas de indução). As pilhas podem explodir em caso de sobreaquecimento.</p>



Código de erro	Causa	Solução
	<p>Se o ícone acender a vermelho intermitentemente, significa que as aberturas de entrada de ar estão obstruídas.</p> <p>As aberturas de entrada do ar estão obstruídas.</p>	<p>Verifique se existem obstruções nas aberturas de entrada de ar e elimine-as. Se isto não resolver o problema, verifique se existem obstruções em toda a passagem de ar e elimine-as. No conjunto de aspirador e esfregona, isto implica verificar o bocal, o tubo e o filtro húmido. No conjunto só de aspiração, isto implica verificar o bocal, o tubo, o recipiente do pó e o filtro de espuma.</p>
	<p>O depósito de água suja está cheio.</p>	<p>Desbloqueie e remova o depósito de água suja. Remova o filtro húmido do depósito de água suja e coloque-o de lado. Verta a água do depósito de água suja para o lava-loiça.</p>
	<p>O bocal AquaSpin está encravado. Esta é uma medida de segurança se algo estiver encravado no bocal (por exemplo, um cabo de alimentação ou um brinquedo).</p>	<p>Verifique se as escovas, os rolamentos, as peças do motor e as tampas apresentam pelos e outras obstruções, e elimine-os. Se não existirem obstruções, ligar e desligar o aparelho pode resolver o problema.</p>
<p>Desligue da corrente para utilizar.</p>	<p>Desligue o aparelho da corrente para o utilizar. Caso contrário, não irá ligar. Ligue o aparelho à corrente apenas durante o carregamento e a função AutoClean.</p>	
	<p>O carregador ligado não é o correto.</p>	<p>Se o ícone de bateria e o ícone de erro acenderem a <b>ÂMBAR INTERMITENTEMENTE</b>, significa que existe um erro de carregamento.</p> <ol style="list-style-type: none"> <li>1. O carregador ligado não é o correto: Para carregar o aparelho, utilize apenas o adaptador original.</li> <li>2. O pino de carregamento não foi corretamente/totalmente inserido: Remova o pino de carregamento e volte a inseri-lo no aparelho.</li> <li>3. O compartimento da bateria não foi inserido corretamente: Remova e volte a inserir o compartimento da bateria até ouvir um clique e ligue o carregador correto.</li> </ol>

Código de erro	Causa	Solução
	O carregador não está ligado.	<p>Ícone da função AutoClean + ícone de bateria a acender rapidamente de forma intermitente (branco)</p> <p>O carregador tem de estar ligado para que o programa Autoclean seja executado. Certifique-se de que o aparelho está corretamente colocado na base de armazenamento pós-limpeza. Ligue o carregador.</p>
	Não há bateria suficiente.	<p>Ícone da função AutoClean + ícone de bateria a acender rapidamente de forma intermitente (vermelho)</p> <p>Se o carregador estiver ligado e este ícone acender, significa que não há bateria suficiente para executar o programa Autoclean.</p> <p>Se o carregador estiver ligado, aguarde que a bateria carregue durante 30 minutos. Em seguida, prima o botão Autoclean para iniciar o programa.</p>

## Substituição

Para comprar acessórios ou peças sobresselentes, visite [www.philips.com/parts-and-accessories](http://www.philips.com/parts-and-accessories) ou dirija-se ao seu revendedor Philips. Pode também contactar o Centro de Apoio ao Cliente da Philips no seu país.

Peças de substituição e referências:

Filtro de limpeza a seco XV1771/10



Filtro de limpeza húmida XV1770/10

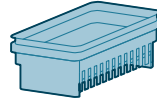

Escova de limpeza XV1773/10

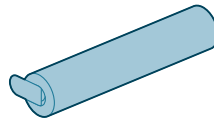





**i** Nota: Substitua o filtro e a escova de microfibra a cada 6 meses para garantir o máximo desempenho.

## Resolução de problemas

Este capítulo resume os problemas mais comuns que pode ter com o aparelho. Se não conseguir resolver o problema com as informações fornecidas a seguir, visite [www.philips.com/support](http://www.philips.com/support) para consultar uma lista de perguntas frequentes ou contacte o Centro de Apoio ao Cliente no seu país.

### Utilizar o conjunto de aspirador e esfregona

Problema	Possível causa	Solução
O aparelho não funciona quando primo o botão  ligar/desligar.	O compartimento da bateria não está ligado.	Ligue o compartimento da bateria ao conjunto de aspirador e esfregona.
	A bateria está vazia.	Para carregar a bateria, ligue o conjunto de aspirador e esfregona ao carregador (consultar 'Carregamento').
	Não retirou o aparelho da base de armazenamento pós-limpeza.	Retire o conjunto de aspirador e esfregona da base de armazenamento pós-limpeza antes de os ligar.
	Premiu o botão  ligar/desligar mais de uma vez.	Aguarde alguns segundos e prima o botão  ligar/desligar mais uma vez. Aguarde alguns segundos antes de tentar novamente.
	Não ligou corretamente a pega do conjunto de aspirador e esfregona ao aparelho.	Coloque a parte inferior do corpo do aparelho na base de armazenamento pós-limpeza. Em seguida, ligue a pega ao

Problema	Possível causa	Solução
		mesmo e empurre para baixo firmemente até ouvir um clique.
	O aparelho está obstruído.	Desligue o aparelho e remova a bateria ou o conjunto de aspirador e esfregona. Em seguida, localize e elimine a causa da obstrução. Depois, volte a ligar o aparelho. Se não conseguir identificar a causa da obstrução, volte a ligar o aparelho. Por si só, isto pode resolver o problema. Verifique se existem obstruções nas aberturas de entrada de ar e limpe-as.
	A escova de microfibra está encravada.	Retire a escova de microfibra e volte a colocá-la.
O aparelho parou de funcionar.	Tocou acidentalmente no botão  ligar/desligar com a mão.	Ligue o aparelho premindo o botão  ligar/desligar.
	O depósito de água suja pode estar cheio. Neste caso, é apresentado um ícone de informações no ecrã (consultar 'Ícones do visor e respetivo significado').	Esvazie o depósito de água suja.
O chão está menos húmido do que habitualmente.	Os orifícios de ejeção de água estão obstruídos.	Remova a escova de microfibra, encha com um pouco de água o depósito de água limpa e ligue o aparelho. Faça pequenos movimentos para a frente e para trás na mesma posição durante 15 segundos. Deve ser capaz de ver quatro linhas de água no chão. Se não for o caso ou se uma ou mais linhas de água só for constituída por algumas gotas, significa que os orifícios de ejeção de água estão parcial ou totalmente obstruídos. Pode tentar abrir os orifícios cuidadosamente com uma agulha.
Um lado do chão sob o bocal está menos húmido do que o outro.	Os orifícios de ejeção de água estão obstruídos.	Remova a escova de microfibra, encha com um pouco de água o depósito de água limpa e ligue o aparelho. Faça pequenos movimentos para a frente e para trás na mesma posição durante 15 segundos. Deve ser capaz de ver quatro linhas de água no chão. Se não for o caso ou se uma ou mais linhas de água só for constituída por algumas gotas, significa que os orifícios de ejeção de água estão parcial ou totalmente obstruídos. Pode tentar abrir os orifícios cuidadosamente com uma agulha.
Não existe água nenhuma no chão.	O depósito de água limpa está vazio.	Volte a encher o depósito de água limpa.

Problema	Possível causa	Solução
		Se verificou os itens acima e continua a não existir água no chão, leve o aparelho a um centro de assistência Philips ou contacte o Centro de Apoio ao Cliente.
Existe mais água no chão ou no tabuleiro pós-limpeza do que o habitual.	O canal de água do módulo húmido e/ou do bocal AquaSpin está poluído ou obstruído.	Utilize a escova de limpeza e limpe o canal de água do módulo húmido e/ou do bocal AquaSpin.
	O depósito de água suja não está colocado corretamente.	Coloque o depósito de água suja no aparelho corretamente. Quando ouvir um clique, significa que foi fechado corretamente.
O aparelho deixa vestígios de água no chão.	Deslocou o aparelho de lado.	Para evitar vestígios de água no chão, tente efetuar viragens menos acentuadas com o seu AquaTrio 7000 series e evite deslocá-lo de lado. Pode ativar o modo de absorção de água  ao premir o botão do modo de limpeza. A água restante no chão será absorvida.
	Fez viragens acentuadas com o aparelho.	Para evitar vestígios de água no chão, tente efetuar viragens menos acentuadas com o seu AquaTrio 7000 series e evite deslocá-lo de lado. Pode ativar o modo de absorção de água  ao premir o botão do modo de limpeza. A água restante no chão será absorvida.
	Passou o aparelho por cima da soleira de uma porta, de alcatifa ou de escadas.	Certifique-se de que a escova de microfibras permanece em contacto com o chão. Certifique-se de que o modo de absorção de água  está ligado antes de levantar o aparelho por cima da soleira de uma porta, de alcatifa ou de escadas para evitar vestígios de água no chão ou para evitar salpicos de água do bocal AquaSpin.
	Levantou o aparelho do chão imediatamente depois de o ter desligado.	Ligue o modo de absorção de água  para absorver qualquer água restante. Desloque o aparelho para a frente e para trás algumas vezes com o modo de absorção de água  ativado antes de o desligar. Se desligar o aparelho e o levantar imediatamente, a água presente nas escovas deixa vestígios de água pelo chão.
	As rodas estão obstruídas.	Verifique a condição das rodas. Remova a sujidade que está a obstruir as rodas.
O aparelho não limpa tão bem como inicialmente.	O depósito de água limpa está vazio.	Volte a encher o depósito de água limpa.

<b>Problema</b>	<b>Possível causa</b>	<b>Solução</b>
	Os orifícios de ejeção de água estão obstruídos.	Remova a escova de microfibra, encha com um pouco de água o depósito de água limpa e ligue o aparelho. Faça pequenos movimentos para a frente e para trás na mesma posição durante 15 segundos. Deve ser capaz de ver quatro linhas de água no chão. Se não for o caso ou se uma ou mais linhas de água só for constituída por algumas gotas, significa que os orifícios de ejeção de água estão parcial ou totalmente obstruídos. Pode tentar abrir os orifícios cuidadosamente com uma agulha.
	O interior do bocal AquaSpin está demasiado sujo.	Execute o programa AUTOCLEAN antes de voltar à limpeza. Se existir sujidade acumulada nas extremidades do bocal, remova-a. Certifique-se de que utiliza a função AUTOCLEAN após cada utilização.
	A escova de microfibra não foi colocada.	Coloque a escova de microfibra no bocal AquaSpin.
		Se verificou os itens acima e o aparelho mesmo assim não limpa bem, leve-o a um centro de assistência Philips ou contacte o Centro de Apoio ao Cliente.
As partículas de sujidade maiores já não são aspiradas e voltam a cair no chão.	O canal de água do módulo húmido e/ou do bocal AquaSpin está poluído ou obstruído.	Utilize a escova de limpeza e limpe o canal de água do módulo húmido e/ou do bocal AquaSpin.
O chão seca às riscas.	Pode ter utilizado demasiado detergente.	Certifique-se de que utiliza a quantidade adequada de detergente.
	As rodas estão sujas.	Elimine a sujidade das rodas.
Existe demasiada espuma durante a limpeza, mas também durante a execução da função AUTOCLEAN.	Pode ter utilizado demasiado detergente.	Certifique-se de que utiliza a quantidade adequada de detergente.
	Ainda há resíduos de detergente no chão.	Limpe o chão sem detergente várias vezes. Aguarde um momento antes de passar novamente por cima da mesma mancha.
É difícil limpar as manchas.	Pode ter usado pouca água ou não ter demorado o tempo suficiente para limpar a mancha.	Aplice a água e aguarde um pouco. Por exemplo, pode passar o aparelho sobre a mancha para aplicar água e voltar à mesma mancha no fim da sessão de limpeza.
O som do aparelho mudou durante a limpeza.	Podem existir pelos ou outras obstruções enredadas na escova de microfibra.	Remova a escova de microfibra, verifique se existem obstruções e elimine-as.

<b>Problema</b>	<b>Possível causa</b>	<b>Solução</b>
O visor indica que o depósito de água suja está cheio e desliga-se, embora o depósito de água suja ainda não esteja cheio.	Pode existir espuma ou contaminação no depósito de água suja.	Volte a ligar o aparelho. Se isso não resolver o problema, limpe o depósito de água suja. Se o problema for a espuma, certifique-se de que não utiliza mais do que a quantidade recomendada de detergente.
Pinga água do aparelho depois de ser desligado.	O aparelho deixa uma poça no chão porque não o deslocou ao desligá-lo. Isto é normal.	o aparelho pode deixar uma pequena poça de água no chão se não o deslocar ao desligá-lo. Pode reduzir a dimensão da poça deslocando o aparelho ao desligá-lo. Ao desligar o aparelho, este passa para o modo de absorção de água  durante 6 segundos para limpar a água restante no bocal. Se necessário, pode limpar as últimas gotas com um pano.
	O aparelho pinga quando o transporta sobre o chão (segurando-o no ar).	Durante a limpeza, não levante o bocal AquaSpin do chão, pois isto deixa vestígios de água. Desloque-o apenas para a frente e para trás.
	O depósito de água limpa verte água por estar demasiado cheio.	Não encha o depósito de água limpa acima da indicação MAX. Se o fizer, poderá ser derramada água do depósito de água limpa ao apertar a tampa.
	Existe uma fenda num dos depósitos.	Se um dos depósitos estiver danificado, leve-o a um centro de assistência Philips ou contacte o Centro de Apoio ao Cliente.
Não consigo retirar a escova de microfibra.	Podem existir pelos e/ou sujidade enredados na escova de microfibra.	Desbloqueie a escova, fazendo deslizar o manípulo para fora. Rode o manípulo algumas vezes em ambas as direções para soltar a escova. Rode para a esquerda para retirar a escova. Se for difícil retirar a escova, também pode empurrá-la por baixo do bocal AquaSpin. Remova os pelos ou a sujidade enredados. Se for difícil retirar as escovas, pode empurrá-las por baixo do bocal AquaSpin.
Não consigo deslocar o aparelho para a frente nem para trás.	Uma ou várias rodas podem estar obstruídas por um objeto pequeno.	Desbloqueie a escova, fazendo deslizar o manípulo para fora. Rode o manípulo algumas vezes em ambas as direções para soltar a escova. Rode para a esquerda para retirar a escova. Se for difícil retirar a escova, também pode empurrá-la por baixo do bocal AquaSpin.
O aparelho tem uma potência de sucção mais baixa do que o normal.	O canal de água do módulo húmido e/ou do bocal AquaSpin está poluído ou obstruído.	Utilize a escova de limpeza e limpe o canal de água do módulo húmido e/ou do bocal AquaSpin.

<b>Problema</b>	<b>Possível causa</b>	<b>Solução</b>
	A malha do depósito de água suja não estava suficientemente seca antes de ser utilizada novamente.	Limpe e seque o depósito de água suja.
	Pelos enredados na escova de microfibra.	Desligue o aparelho e remova os pelos da escova de microfibra.
	O depósito de água suja não está colocado corretamente.	Coloque o depósito de água suja no aparelho corretamente. Quando ouvir um clique, significa que foi fechado corretamente.
A escova de microfibra deixou de rodar.	A escova de microfibra está obstruída com pelos ou sujidade.	Limpe a escova de microfibra com um par de tesouras ou à mão.
A escova de microfibra sai do lugar.	A escova de microfibra não está bem encaixada.	Volte a colocar a escova de microfibra na posição correta e encaixe-a.
O aparelho não está a carregar.	A ficha de alimentação não está devidamente ligada à tomada ou o transformador não está corretamente inserido na tomada elétrica.	Certifique-se de que a ficha de alimentação está corretamente ligada à tomada e o transformador está corretamente inserido na tomada elétrica.
	O compartimento da bateria não está inserido.	Insira o compartimento da bateria.
	O compartimento da bateria não foi inserido corretamente.	Insira o compartimento da bateria até ouvir um clique.
	O transformador ligado não é o correto.	Utilize o transformador original.
		Se verificou o transformador e o aparelho mesmo assim não carregar, leve-o a um centro de assistência Philips ou contacte o Centro de Apoio ao Cliente.
Quando utilizo o meu aspirador, por vezes, sinto choques de eletricidade estática.	O aspirador acumula eletricidade estática. Quanto mais baixa for a humidade do ar, mais eletricidade estática é acumulada pelo aparelho.	Certifique-se de que toca no pino metálico com a mão enquanto segura no aparelho.
	Aspirou o pó e a sujidade. Estas substâncias também causam eletricidade estática.	Certifique-se de que toca no pino metálico com a mão enquanto segura no aparelho.
O aparelho não desliga imediatamente.	A desativação programada está ativada.	Depois de premir o botão ligar/desligar, o aparelho funcionará durante 6 segundos antes de se desligar completamente. Isto é normal. Os 6 segundos adicionais são necessários para limpar a água que permanece no bocal e no chão.



## Utilizar o conjunto do aspirador

Problema	Possível causa	Solução
O aparelho não funciona quando primo o botão Ⓞ ligar/desligar.	Não ligou o compartimento da bateria.	Ligue o compartimento da bateria ao aparelho só de aspiração.
	A bateria está vazia.	Para carregar a bateria, ligue o aparelho só de aspiração ao carregador (consultar 'Carregamento').
Não é possível ligar o aspirador portátil ao recipiente do pó.	Premiu o botão Ⓞ ligar/desligar mais de uma vez.	Aguarde alguns segundos e prima o botão Ⓞ ligar/desligar mais uma vez. Aguarde alguns segundos antes de tentar novamente.
	O aparelho está obstruído.	Desligue o aparelho e remova a bateria ou o compartimento da bateria. Em seguida, localize e remova a causa da obstrução. Depois, volte a ligar o aparelho. Se não conseguir identificar a causa da obstrução, volte a ligar o aparelho. Por si só, isto pode resolver o problema.
O aparelho parou de funcionar.	A escova rotativa está encravada.	Retire a escova rotativa e remova quaisquer pelos existentes em torno da escova e do motor, e volte a colocá-la.
	O compartimento do filtro está montado ao contrário.	Inverta o compartimento do filtro. A abertura redonda deve estar visível.
O som do aparelho mudou durante a limpeza.	O compartimento do filtro não está bem fechado.	Certifique-se de que ouve um clique ao fechar o compartimento do filtro. Se tiver dificuldades em fechá-lo, o filtro de espuma estará, provavelmente, colocado ao contrário.
	Tocou acidentalmente no botão Ⓞ ligar/desligar com a mão.	Ligue o aparelho premindo o botão Ⓞ ligar/desligar.
O som do aparelho mudou durante a limpeza.	O aparelho está obstruído.	Desligue o aparelho e remova a bateria ou o compartimento da bateria. Em seguida, localize e remova a causa da obstrução. Depois, volte a ligar o aparelho. Se não conseguir identificar a causa da obstrução, volte a ligar o aparelho. Por si só, isto pode resolver o problema.
	Podem existir pelos ou outras obstruções enredados na escova rotativa.	Verifique se existem obstruções e remova-as.
	Existem obstruções a bloquear o acessório ciclónico.	Verifique se existem obstruções no acessório ciclónico e remova-as.

<b>Problema</b>	<b>Possível causa</b>	<b>Solução</b>
O aparelho tem uma potência de sucção mais baixa do que o normal.	O filtro e/ou o acessório ciclônico estão sujos.	Esvazie o recipiente do pó. Limpe o filtro e o acessório ciclônico. Certifique-se de que remove quaisquer pelos e sujidade presos no acessório ciclônico. Pode remover o acessório ciclônico para realizar facilmente a manutenção. Certifique-se de que lava o filtro, pelo menos, uma vez por mês, ao utilizar o aparelho de forma regular.
	Algo está a bloquear o acessório ciclônico.	Verifique se existem objetos presos no acessório ciclônico e remova qualquer objeto que esteja a bloqueá-lo. Certifique-se de que remove quaisquer pelos e sujidade presos no acessório ciclônico.
	O canal de sucção por trás da escova rotativa está entupido.	Remova a escova rotativa, verifique se existem obstruções no canal de sucção e retire-as.
	Não encaixou o compartimento do filtro corretamente no recipiente do pó ou não encaixou o recipiente do pó corretamente no aparelho. Em ambos os casos, existirá uma perda na potência de sucção.	Certifique-se de que encaixa corretamente o compartimento do filtro no recipiente do pó e, por sua vez, este no aparelho.
	A escova está entupida com pelos ou sujidade.	Desligue o aparelho e limpe a escova rotativa com uma tesoura ou à mão.
Existem fugas de pó no aparelho.	O filtro de espuma não está colocado no compartimento do filtro ou a tampa superior está em falta.	Certifique-se de que o filtro está corretamente montado dentro do aparelho.
Existem fugas de pó ao abrir o recipiente do pó.	Trata-se de um comportamento normal devido à pressão.	Se possível, abra o aparelho no exterior.
O aparelho não desliza suavemente pelo chão quando limpo uma carpete.	Selecionou uma potência de sucção demasiado alta.	Reduza a potência de sucção escolhendo a definição 1 ou desloque-se mais lentamente sobre a alcatifa.
A escova rotativa deixou de rodar.	A escova rotativa está entupida com pelos ou sujidade.	Limpe a escova rotativa com uma tesoura ou à mão.
	A escova rotativa pode deixar de rodar se encontrar demasiada resistência numa carpete alta.	Desligue o aparelho e, em seguida, volte a ligá-lo.
	É possível que não tenha montado a escova rotativa de forma adequada no bocal após a limpeza.	Siga as instruções neste manual do utilizador para fazer deslizar a escova rotativa para a inserir corretamente no bocal. Fixe a escova rotativa no interior do

<b>Problema</b>	<b>Possível causa</b>	<b>Solução</b>
		bocal, encaixando a patilha de bloqueio na devida posição.
Os LED do bocal não acendem.	Não encaixou corretamente o bocal no tubo ou aparelho.	Encaixe corretamente o bocal no tubo ou no aparelho. Se isto não ajudar, leve-o a um centro de assistência Philips ou contacte o Centro de Apoio ao Cliente.
O aparelho não está a carregar.	A ficha não está devidamente ligada à tomada elétrica ou o transformador não está corretamente inserido na tomada elétrica.	Certifique-se de que a ficha está corretamente ligada à tomada elétrica e que o transformador está corretamente inserido na tomada elétrica.
	O compartimento da bateria não está inserido.	Insira o compartimento da bateria.
	O compartimento da bateria não está inserido completamente.	Insira o compartimento da bateria até ouvir um clique.
	O transformador ligado não é o correto.	Utilize o transformador original.
		Se verificou o transformador e o aparelho mesmo assim não carregar, leve-o a um centro de assistência Philips ou contacte o Centro de Apoio ao Cliente.
A mini escova turbo não funciona corretamente.	A escova rotativa está obstruída.	Remova os pelos da escova com uma tesoura.
	A escova rotativa é bloqueada por tecidos ou superfícies durante a limpeza.	Mantenha a mini escova Turbo alinhada com a superfície e não a prima contra superfícies moles.
	A escova rotativa não foi corretamente introduzida no bocal.	Certifique-se de que a escova rotativa está corretamente inserida no bocal e que não existe folga entre as peças.
Quando utilizo o meu aspirador, por vezes, sinto choques de eletricidade estática.	O aspirador acumula eletricidade estática. Quanto mais baixa for a humidade do ar, mais eletricidade estática é acumulada pelo aparelho.	Certifique-se de que toca no pino metálico com a mão enquanto segura no aparelho.
	Aspirou o pó e a sujidade. Estas substâncias também causam eletricidade estática.	Certifique-se de que toca no pino metálico com a mão, enquanto segura no aparelho.

# Cuprins

Imagine de ansamblu	748
Introducere	749
Descriere generală	749
Înainte de prima utilizare	749
Încărcare	753
Aspirarea și spălarea cu mop a pardoselilor.	756
Aspirarea pardoselilor moi și dure	761
Curățarea configurării cu aspirator și mop	767
Curățarea configurării numai cu aspirator	774
Pictogramele de pe afișaj și ce reprezintă	782
Înlocuire	784
Depanare	785

## Imagine de ansamblu

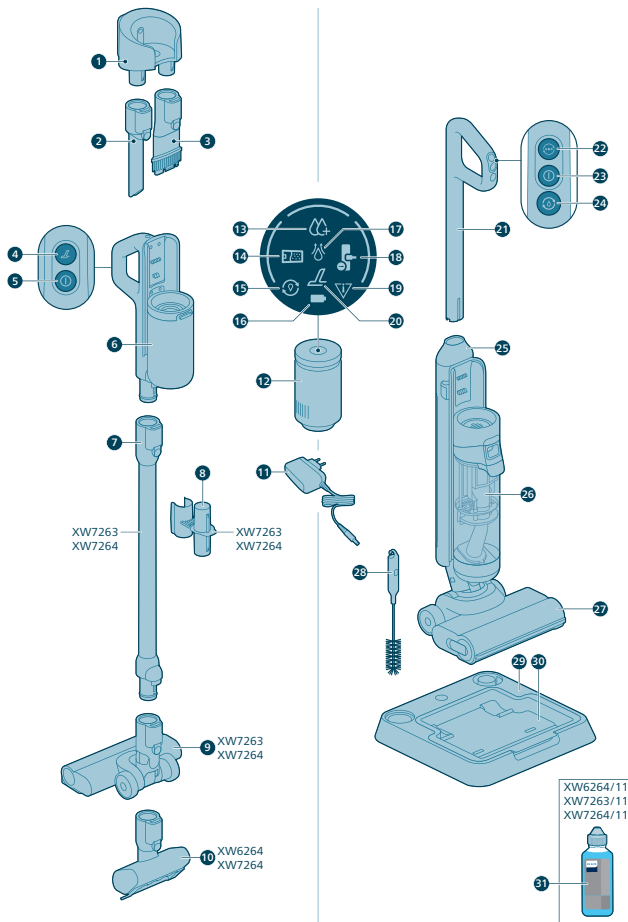

# Introducere

Vă mulțumim că ați cumpărat acest produs Philips! Pentru a beneficia pe deplin de asistența oferită de Philips, înregistrați produsul la [www.philips.com/myvacuum9000s](http://www.philips.com/myvacuum9000s).

## Descriere generală

- 1 Montare pe perete
- 2 Accesoriu pentru spații înguste
- 3 Cap de curățare 2 în 1
- 4 Butonul Turbo al aspiratorului uscat
- 5 Butonul de pornire/oprire al aspiratorului uscat
- 6 Mânerul și recipientul de praf ale aspiratorului uscat
- 7 Tub prelungit
- 8 Depozitare accesoriu pe tub
- 9 Cap pentru aspirare
- 10 Perie turbo motorizată
- 11 Adaptor
- 12 Casetă de alimentare
- 13 Indicator mod umed intens
- 14 Indicator DWT plin
- 15 Indicator curățare automată
- 16 Indicator baterie
- 17 Indicator de absorbție a apei
- 18 Indicator cap de aspirare blocat
- 19 Indicator de eroare
- 20 Indicator turbo uscat
- 21 Mâner aspirator umed
- 22 Buton de schimbare a modului de aspirare
- 23 Butonul de pornire/oprire al aspiratorului umed
- 24 Buton curățare automată
- 25 Rezervor de apă curată
- 26 Rezervor de apă murdară
- 27 Cap de curățare AquaSpin
- 28 Perie de curățat 2 în 1
- 29 Stație de post-curățare și depozitare
- 30 Tavă de post-curățare
- 31 Detergent

## Înainte de prima utilizare

### Asamblarea stației de post-curățare și depozitare

Pentru a utiliza funcția AUTOCLEAN sau pentru a stoca și încărca aparatul pe stația post-curățare și depozitare, trebuie mai întâi să asamblați stația introducând suportul aparatului în placa de bază până face clic.

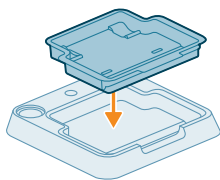

**i** Notă: Asigurați-vă că tava post-curățare este așezată pe placa de bază și că temperatura din încăperea în care este depozitat, încărcat și curățat aparatul este între 5 °C și 35 °C.

## Instalarea suportului de perete

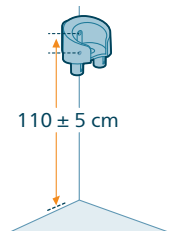

Dacă doriți să depozitați și să încărcăți configurația numai pentru aspirator pe suportul de perete, fixați suportul de perete cu șuruburile furnizate. Montați suportul de perete la 105 - 115 cm deasupra podelei.

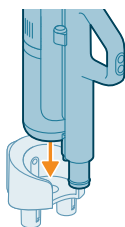

**i** Notă: Configurația cu aspirator și mop nu poate fi depozitată pe suportul de perete. Pe suportul de perete poate fi depozitată doar configurația numai cu aspirator.

**i** Notă: Asigurați-vă că temperatura camerei în care aparatul este depozitat sau încărcat este cuprinsă între 5 °C și 35 °C.

**⚠** **Atenție:** Procedați cu atenție atunci când dați găuri în perete pentru fixarea suportului de perete, pentru a evita riscul de electrocutare.

## Asamblarea configurației cu aspirator și mop

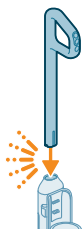

1 Pentru a asambla aparatul, introduceți mânerul în corpul principal („clic”).

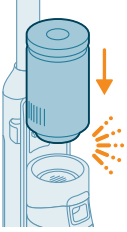

- 2 Introduceți centrala în mânerul modulului umed deasupra rezervorului de apă murdară (Clic!).

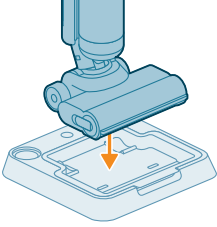

- 3 Pentru a stoca configurația cu aspirator și mop, o puteți așeza în stația post-curățare și depozitare.

## Demontarea mânerului

Dacă trebuie să dezamblați din nou aparatul, urmați pașii de mai jos:

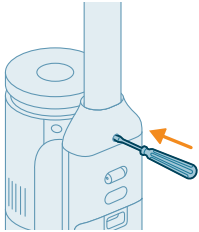

- 1 Introduceți un ac/o șurubelniță plată în orificiul din partea din spate a aparatului și trageți mânerul în sus.



- 2 Scoateți mânerul din aparat în timp ce continuați să împingeți șurubelnița în orificiu.

**i** Notă: Rețineți că o cantitate mică de reziduuri de apă curată poate fi prezentă în interiorul duzei și al rezervoarelor. Acesta este un rezultat al controalelor de calitate din fabrică. Fiți siguri că dispozitivul este complet curat și sigur pentru utilizare.

## Montarea configurației numai cu aspirator

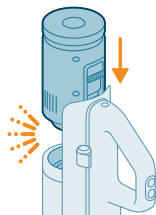

- 1 Pentru a asambla configurația numai cu vid, glisați centrala în poziție sub mâner (clic!).

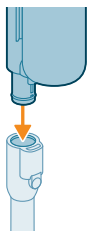

- 2 Atașați dispozitivul de mână cu recipientul la tub (clic).

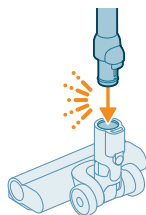

- 3 Introduceți tubul în capul de aspirare cu LED.

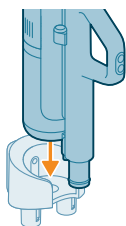

- 4 Pentru a depozita doar aspiratorul, puneți-l în suportul de perete. Glisați recipientul în suportul de perete pentru o fixare sigură.



## Demontarea și montarea casetei de alimentare

### Demontarea și atașarea casetei de alimentare în configurația doar cu aspirator

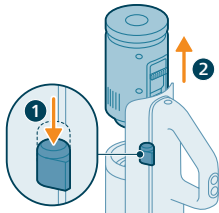

- 1 Apăsați butonul de pe partea laterală a mânerului.
- 2 În timp ce țineți apăsat butonul, scoateți caseta de alimentare din aspiratorul de mână.

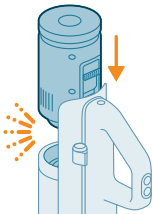

- 3 Pentru a atașa caseta de alimentare, pur și simplu glisați-o în poziție sub mâner (clic!). Asigurați-vă că aliniați corect conectorii pentru o potrivire sigură.

### Demontarea și atașarea casetei de alimentare în configurația cu aspirator și mop

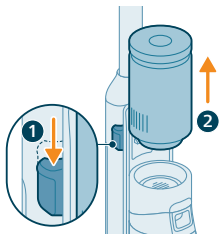

- 1 Apăsați butonul de pe partea laterală a dispozitivului.
- 2 În timp ce țineți apăsat butonul, scoateți caseta de alimentare de peste rezervorul de apă murdară.

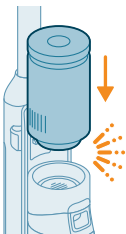

- 3 Pentru a atașa caseta de alimentare, pur și simplu glisați-o în poziție (clic!). Asigurați-vă că aliniați corect conectorii pentru o potrivire sigură.

## Încărcare

### Încărcarea configurației cu aspirator și mop

Aparatul este echipat cu o baterie Li-Ion de 25 V. Încărcarea durează 4 ore.

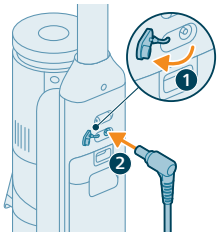

- 1 Pentru a încărca aparatul, deschideți capacul de etanșare din partea din spate a aparatului.
- 2 Introduceți fișa de alimentare în mufa aflată în partea din spate a aparatului.

- 3 Introduceți adaptorul în priză

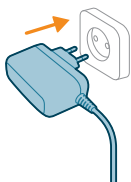

- 4 Pictograma bateriei și segmentele circulare vor clipi pe ecran pentru a indica faptul că aparatul se încarcă.



- 5 Când aparatul este complet încărcat, pictograma bateriei și toate segmentele circulare se vor aprinde pe ecran. După câteva minute, afișajul se stinge.



- 6 Scoateți fișa de alimentare din mufa aflată în partea din spate a aparatului înainte de a o utiliza pentru curățare.

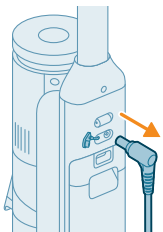

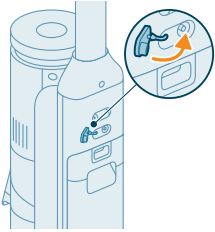

**7** Închideți capacul de etanșare.

**Sugestie:** Puteți încărca aparatul în stația de post-încărcare și depozitare.

**Sugestie:** Puteți încărca aparatul separat într-un loc care vă este mai comod.

## Încărcarea configurației doar cu aspirator

Aparatul este echipat cu o baterie Li-Ion de 25 V. Încărcarea durează 4 ore.

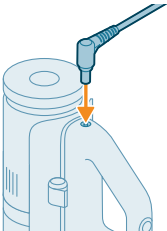

**1** Pentru a încărca aparatul, introduceți cablul de alimentare în mufa din spatele aparatului.

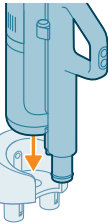

**2** Glisați aspiratorul portabil cu recipient în suportul de perete.

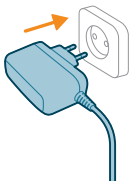

**3** Introduceți adaptorul în priză



**4** Pictograma bateriei și segmentele circulare vor clipi pe ecran pentru a indica faptul că aparatul se încarcă.

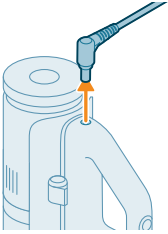

- 5 Când aparatul este complet încărcat, pictograma bateriei și toate segmentele circulare se vor aprinde pe ecran. După câteva minute, afișajul se stinge.

- 6 Scoateți fișa de alimentare din mufa aflată în partea din spate a aparatului înainte de a o utiliza pentru curățare.

**Sugestie:** Puteți încărca aparatul numai atunci când este fixat la suportul de perete.

**Sugestie:** Puteți încărca aparatul separat într-un loc care vă este mai comod.

## Aspirarea și spălarea cu mop a pardoselilor.

### Utilizarea aparatului

Rezervorul de apă curată și rezervorul de apă murdară sunt deja atașate la aparat la livrare. Puteți utiliza aparatul pentru a curăța podele dure.

**i** Notă: Acest aparat este adecvat pentru aspirare și ștergere în același timp. Nu este necesar să aspirați podeaua înainte de a șterge cu mopul. Aparatul este adecvat pentru aspirarea și ștergerea tuturor tipurilor de podele dure, cu excepția podelelor din lemn nelăcuit. Pentru a vă asigura că aparatul este adecvat pentru podeaua dvs., îl puteți testa pe o suprafață de dimensiuni reduse, care nu se află la vedere.

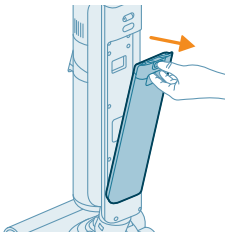

- 1 Apăsați butonul pentru a debloca rezervorul de apă curată și scoateți rezervorul de apă curată.

- 2 Deschideți capacul de pe rezervorul de apă curată.

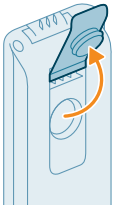

- 3 Adăugați 15 ml de Soluție de curățare pentru podea Philips XV1792 în rezervorul de apă curată.

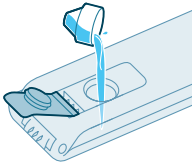

**⚠️ Atenție: Philips a testat acest aparat cu soluția de curățare pentru podea Philips XV1792. Alți detergenți pot genera o spumă excesivă, care reduce performanța și poate provoca funcționarea defectuoasă a aparatului. Soluția de curățare pentru podea Philips XV1792 este disponibilă pe piețele selectate. Când utilizați orice altă soluție lichidă de curățare pentru podea, adăugați maximum 10 ml în rezervorul de apă curată.**

- 4 Umpleți complet rezervorul de apă curată cu apă rece sau călduță de la robinet.

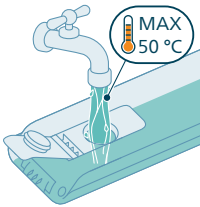

**⚠️ Atenție: Apa de la robinet turnată în rezervorul de apă curată nu trebuie să fie mai caldă de 50 °C.**

- 5 Închideți capacul de etanșare al rezervorului de apă.

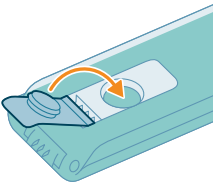

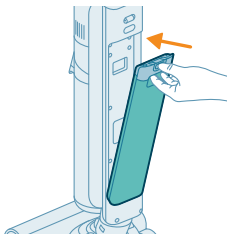

6 Așezați rezervorul de apă curată înapoi în aparat.

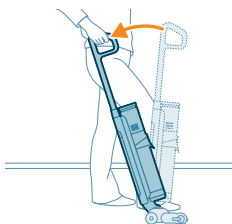

7 Luați aparatul de pe stația de post-curățare și depozitare și așezați-l pe podea. Pentru deblocarea capului de curățare AquaSpin, așezați piciorul pe acesta și trageți mânerul spre înapoi. În acest moment, aparatul este gata de utilizare.

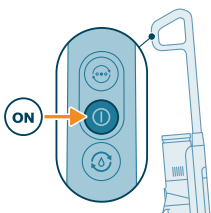

8 Pentru a porni aparatul, apăsați butonul de pornire/oprire.

**i** Notă: Aparatul va porni automat în modul umed normal.

**⚠** **Atenție: nu lăsați aparatul nesupravegheat atunci când capul de curățare AquaSpin este deblocat sau când aparatul este pornit.**

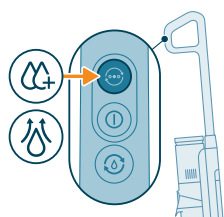

9 Utilizați butonul de schimbare a modului (⊕) pentru a comuta între trei setări diferite:

- Modul umed normal (automat la pornire)
- Modul umiditate puternică
- Modul absorbție apă

Modul umed normal este setarea implicită atunci când aparatul de aspirat și șters cu mopul este pornit. Puteți utiliza acest mod pentru curățarea umedă obișnuită.

Modul cu umiditate puternică (⊕) este pentru curățarea petelor persistente.

Dacă, după curățare, rămân pete umede pe podea, le puteți îndepărta prin selectarea modului de absorbție a apei (⊖). De asemenea, vă recomandăm să îl utilizați atunci când ridicați aparatul peste un prag, covor sau scări.

Dacă selectați modul de absorbție a apei (⊖), aparatul nu va mai furniza apă și va crește puterea de aspirare timp de 45 de secunde pentru a absorbi apa rămasă pe podea.

Atunci când terminați utilizarea aparatului, opriți-l prin apăsarea butonul de pornire/oprire. Aparatul va comuta la modul de absorbție a apei timp de 6 secunde, pentru a îndepărta apa rămasă în capul de curățare.

**i** Notă: Aparatul poate lăsa o mică baltă de apă pe podea dacă nu îl deplasați atunci când îl opriți. Puteți reduce dimensiunea bălții prin

deplasarea aparatului în timp ce îl opriți. Dacă este necesar, puteți șterge ultimele picături cu o cârpă.

**i** Notă: Întârzierea timpului de oprire: După apăsarea butonului de pornire/oprire, aparatul va funcționa timp de 6 secunde înainte de a se opri complet. Acest lucru este normal. Cele 6 secunde suplimentare sunt necesare pentru a curăța apa rămasă în capul de curățare și pe podea

## Funcția de pauză în configurația cu aspirator și mop

Aparatul are o funcție de pauză.

În timpul utilizării, dacă mânerul este împins înainte și blocat în poziție verticală, dispozitivul va intra în modul de așteptare și se va opri timp de 15 secunde.

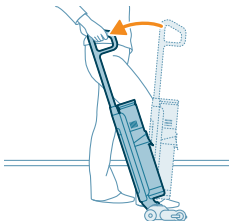

Pentru a relua curățarea, puneți piciorul pe capul de curățare aqua spin și trageți mânerul înapoi în 15 secunde. Dispozitivul va relua automat curățarea.

**i** Notă: Dispozitivul se va opri automat dacă nu există nicio activitate după 15 secunde de la activarea funcției de pauză. Pentru a reporni dispozitivul după oprirea automată, pur și simplu apăsați butonul de pornire/oprire.

## Sistemul de protecție activă

- Acest aparat este dotat cu sistem de protecție activă. Acest sistem de protecție activă a fost conceput pentru a recunoaște atunci când un obiect străin, altul decât murdăria sau lichidul, este preluat de pe podea.
- Când sistemul este activat, aparatul se oprește și pictograma de eroare privind capul de curățare blocat va începe să clipească pe afișaj (consultați pictogramele de pe afișaj și semnificația acestora). Sistemul de protecție activă poate fi activat și atunci când peria din microfibră este prea umedă, când mutați aparatul peste un covor sau o carpetă sau când îl mutați peste pardoseală care nu este fixată corespunzător.

## Sugestii și alte informații importante

- Nu este necesar să aspirați podeaua înainte de a curăța cu mopul, deoarece configurarea aspirator și mop curăță activ umed podeaua pentru a capta tot felul de murdărie, inclusiv lichide și pete. Pe covoare și carpete, folosiți doar configurarea numai cu aspirator.
- Dacă podelele dvs. nu au nevoie de curățare cu mop, pur și simplu utilizați configurarea numai cu aspirator, care include lumini LED și tehnologia PowerCyclone 12 pentru o absorbție precisă și puternică a murdăriei.
- Puteți mișca aparatul la fel de repede ca un aspirator. Pentru a elimina petele dificile, faceți clic pe butonul mod de curățare pentru a activa modul cu umiditate puternică  și deplasați lent aparatul peste pete.
- Aparatul poate lăsa o mică baltă de apă pe podea dacă nu îl deplasați atunci când îl opriți. Puteți reduce dimensiunea bălții prin deplasarea aparatului în timp ce îl opriți. Dacă este necesar, puteți șterge ultimele picături cu o cârpă.

- Se recomandă să activați modul de absorbție a apei  atunci când ridicați aparatul peste un prag, covor sau scări în timpul curățării. Acest lucru va împiedica scurgerea apei murdare din capul de curățare AquaSpin.
- Atunci când deplasați aparatul, se recomandă să vă întindeți brațul pentru a reduce tensiunea inutilă asupra mușchilor. În această poziție, aveți cel mai bun control asupra aparatului atunci când curățați și va fi cel mai confortabil mod de folosire.

**i** Notă: Când folosiți modul de absorbție a apei , nu mai iese apă din aparat, iar puterea de aspirare crește. După 45 de secunde, dacă nu întreprindeți nicio acțiune, aparatul revine automat la modul cu umiditate normală.

**i** Notă: Rețineți că o cantitate mică de reziduuri de apă curată poate fi prezentă în interiorul duzei și al rezervoarelor. Acesta este un rezultat al controalelor de calitate din fabrică. Fiți siguri că dispozitivul este complet curat și sigur pentru utilizare.

### Restricții de utilizare

- Configurarea cu aspirator și mop este potrivită pentru aspirarea și ștergerea tuturor tipurilor de podele dure, cu excepția podelelor din lemn nelăcuite.
- Configurarea aspirator și mop este destinată curățării regulate a podelelor dure. Urmați întotdeauna instrucțiunile de curățare pentru podeaua dvs. dură când utilizați acest aparat.
- Dacă doriți să adăugați o soluție lichidă de curățare pentru podea, alta decât Soluția de curățare pentru podea Philips XV1792, în apa din rezervorul de apă curată, asigurați-vă că utilizați o soluție care face puțină spumă sau nu face spumă, care poate fi diluată în apă, cum ar fi Soluția de curățare pentru podea Philips XV1792.
- Deoarece rezervorul de apă curată are o capacitate de 450 ml, trebuie să adăugați doar câteva picături (max. 15 ml) de soluție de curățare în apă.
- Dacă utilizați configurarea aspirator și mop pe podele de linoleum, faceți acest lucru numai pe podele de linoleum care sunt fixate corespunzător pentru a preveni aspirarea linoleumului în capul de aspirare AquaSpin.
- Nu utilizați configurarea aspirator și mop pentru a curăța covoare.
- Dacă mutați/ridicați aparatul peste un covor sau o carpetă atunci când este oprit, picăturile de apă uzată pot ajunge pe covorul sau carpața dvs.
- Nu împingeți aparatul peste grilele din podea ale dispozitivelor de încălzire prin convecție. Deoarece aparatul nu poate prelua apa care iese din cap atunci când îl deplasați peste grilă, apa ajunge în final la partea inferioară a orificiului convectorului.
- În timpul curățării, nu ridicați capul de curățare AquaSpin de pe podea și nu mișcați capul de curățare AquaSpin în lateral și nu faceți viraje puternice, deoarece acest lucru lasă urme de apă. Deplasați-l doar înainte și înapoi.

**i** Notă: Durata de funcționare depinde de nivelul de putere utilizat în timpul curățării.



# Aspirarea pardoselilor moi și dure

## Utilizarea configurării numai cu aspirator



- 1 Pentru a aspira podele moi sau dure, glisați caseta de alimentare în poziție în aspiratorul portabil (clic!).

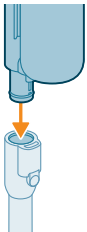

- 2 Conectați tubul la aspiratorul portabil (clic)".

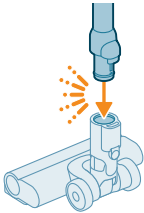

- 3 Introduceți celălalt capăt al tubului de aspirare în capul de curățare cu LED (clic).

**⚠️ Atenție: Asigurați-vă că carcasa filtrului este introdusă în recipientul de praf înainte de a începe curățarea.**

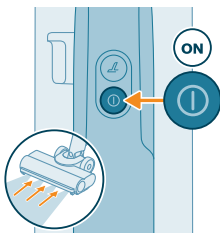

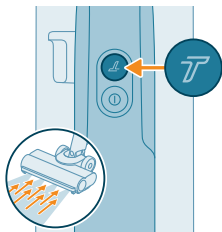

- 4 Pentru a porni aparatul, apăsați butonul de pornire/oprire (⏻).

**i** Modul de aspirare normal este setarea implicită atunci când este pornit aparatul doar cu aspirator sau dispozitivul portabil doar cu aspirator.



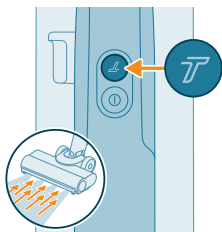

5 Utilizați butonul Turbo  pentru a comuta la o setare mai mare a puterii de aspirare.



6 Apăsați din nou butonul Turbo  pentru a reveni la setarea normală de putere.



 **Sugestie:** CU ajutorul LED-urilor din capul de aspirare cu LED, murdăria de pe podea se vede mai ușor. Tubul și capul de aspirare cu LED vă permit să ajungeți sub mobilierul jos fără a fi nevoie să răsuciți aparatul.

 **Avertisment:** Nu aspirați niciodată apă sau alte lichide.



 **Atenție:** Nu priviți direct în LED-urile capului de aspirare cu LED și nu îndreptați LED-urile spre ochii cuiva. Lumina LED este foarte puternică.

## Utilizarea tubului

Puteți atășa tubul la aspiratorul de mână și îl puteți utiliza fără cap de aspirare pentru a aspira spațiile înguste dintre sau din spatele pieselor de mobilier cu capătul tubului.

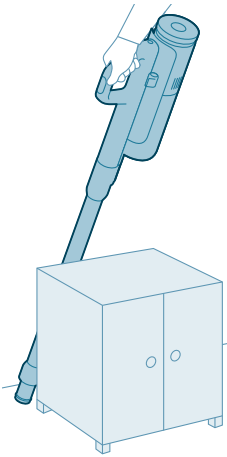

💡 Sugestie: De asemenea, puteți atașa peria Mini Turbo la tub.



💡 Sugestie: De asemenea, puteți atașa accesoriul lung pentru spații înguste la tub.



💡 Sugestie: De asemenea, este posibil să adăugați instrumentul combinat la tub.

## Utilizarea aspiratorului de mână

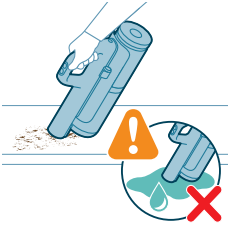

Fără cap de aspirare și tub, puteți folosi aspiratorul de mână pentru a curăța mici pete de praf și murdărie, cum ar fi firimituri sau pentru a aspira scările și rafturile.

**⚠ Avertisment: Nu aspirați niciodată apă sau alte lichide.**

## Utilizarea capului de aspirare LED

Puteți folosi duza LED pentru a curăța suprafețe, cum ar fi treptele unei scări, pentru a aspira murdăria din colțuri sau pe marginile înguste sau pentru a curăța mici pete de murdărie, precum firimiturile.

**1** Pentru a atașa capul de aspirare LED, introduceți tubul sau aspiratorul de mână în capul de aspirare.

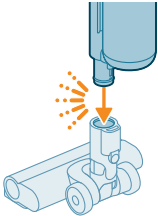

**2** Pentru a detașa capul de aspirare LED, apăsați butonul de eliberare (1) și scoateți tubul sau aspiratorul de mână din capul de aspirare (2).

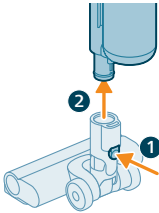

**⚠ Avertisment: Nu aspirați niciodată apă sau alte lichide.**

**i Notă: De asemenea, este posibil să adăugați instrumentul combinat la tub.**

## Utilizarea periei Mini Turbo

**1** Pentru a atașa peria Mini Turbo, introduceți tubul aspiratorului de mână în peria Mini Turbo.

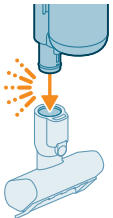

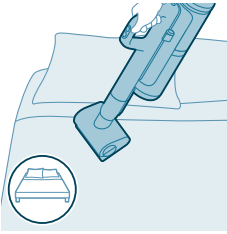

- 2 Puteți utiliza peria Mini Turbo pentru curățarea standard, de exemplu a zonelor moi, cum ar fi paturi și canapele. Puteți ajusta setarea de putere în funcție de propriile nevoi de curățare.

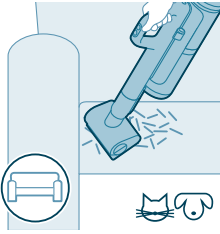

- 3 Puteți folosi peria Mini Turbo pentru o curățare suplimentară, de exemplu pentru a aspira părul de animale de companie sau pentru a curăța mici pete de murdărie, precum firimiturile. Puteți ajusta setarea de putere în funcție de propriile nevoi de curățare.

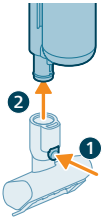

- 4 Pentru a detașa peria Mini Turbo, apăsați butonul de eliberare (1) și scoateți aspiratorul de mână din peria Mini Turbo (2).



**⚠ Avertisment: Nu aspirați niciodată apă sau alte lichide.**

## Utilizarea accesoriului lung pentru spații înguste la tub



- 1 Pentru a atașa accesoriul lung pentru spații înguste, introduceți tubul sau aspiratorul de mână în accesoriu.

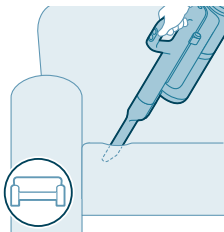

2 Puteți utiliza accesoriul lung pentru spații înguste pentru a curăța colțuri înguste sau locuri greu accesibile. Puteți ajusta setarea de putere în funcție de propriile nevoi de curățare.

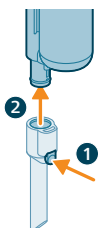

3 Pentru a detașa accesoriul lung pentru spații înguste, apăsați butonul de eliberare (1) și scoateți tubul sau aspiratorul de mână din accesoriul lung pentru spații înguste (2).



**⚠ Avertisment: Nu aspirați niciodată apă sau alte lichide.**

## Utilizarea accesoriului mixt

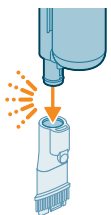

1 Pentru a atașa accesoriul mixt, introduceți tubul sau aspiratorul de mână în accesoriu.

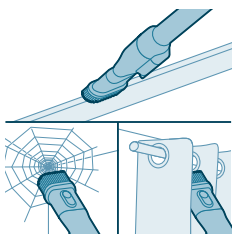

2 Accesoriul mixt este conceput pentru curățarea cadrelor de ferestre, draperiilor sau a pânzei de păianjen cu setări personalizabile de eliberare a periei și iluminat.

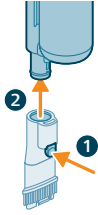

- 3 Pentru a detașa accesoriul combinat, apăsați butonul de eliberare (1) și scoateți tubul sau aspiratorul de mână din accesoriul combinat (2).

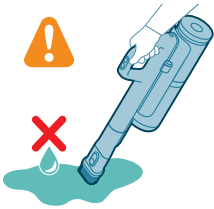

**⚠ Avertisment: Nu aspirați niciodată apă sau alte lichide.**

## Curățarea configurării cu aspirator și mop

### Folosiți funcția AUTOCLEAN după fiecare utilizare

Pentru a preveni mirosurile și depunerile de calcar, utilizați funcția AUTOCLEAN după fiecare utilizare. Modul AUTOCLEAN vă ajută să curățați întregul aparat în aproximativ 4 minute.

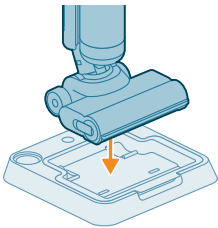

- 1 Poziționați configurația cu aspirator și mop în stația post-curățare și depozitare.

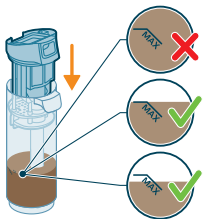

**i** Notă: Dacă nivelul apei murdare este sub nivelul AUTOCLEAN, nu este necesară golirea rezervorului înainte de a începe programul AUTOCLEAN. Puteți sări peste pașii următori și să treceți la pasul 6.

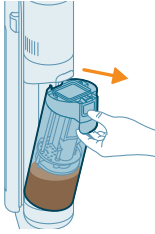

2 Apăsați butonul pentru a debloca rezervorul de apă murdară și scoateți-l.

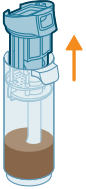

3 Scoateți filtrul ud din rezervorul de apă murdară.

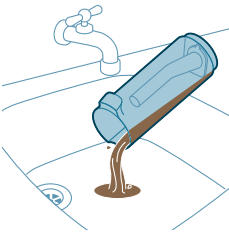

4 Vărsați apa din rezervorul de apă murdară în chiuvetă.

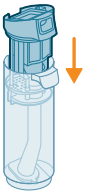

5 Așezați filtrul ud înapoi în rezervorul de apă murdară.

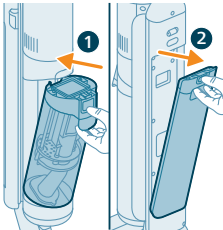

6 Așezați rezervorul de apă murdară gol înapoi în aparat și scoateți rezervorul de apă curată.



7 Scoateți capacul de la rezervorul de apă curată.

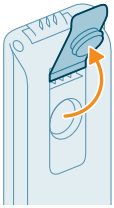

8 Turnați detergentul lichid rămas din rezervorul de apă curată în chiuvetă.

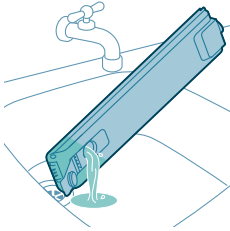

9 Umpleți rezervorul de apă curată cu apă rece sau caldă de la robinet cel puțin până la indicația AUTOCLEAN.

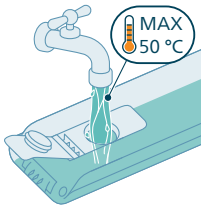

**⚠️ Atenție: Apa de la robinet turnată în rezervorul de apă curată nu trebuie să fie mai caldă de 50 °C.**

**⚠️ Atenție: Nu folosiți detergent pentru modul AUTOCLEAN deoarece acest lucru poate duce la formarea de spumă excesivă.**

10 Închideți rezervorul de apă cu capacul de etanșare.

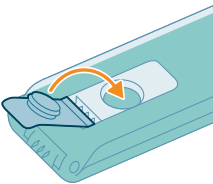

11 Așezați rezervorul de apă curată înapoi în aparat.

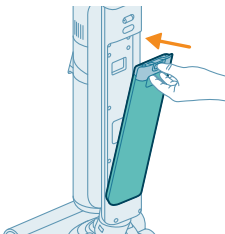

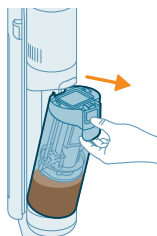
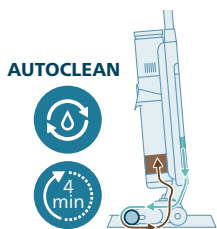
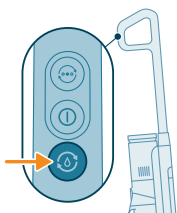
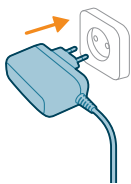
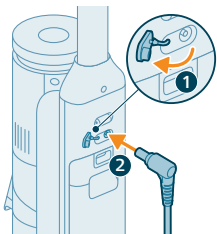

**12** Încărcați aparatul. Introduceți ștecherul în priză aflată pe partea din spate a aparatului. Introduceți apoi adaptorul în priză.

**i** Notă: Este necesar să conectați încărcătorul pentru a porni funcția AUTOCLEAN.

**13** Pentru a porni ciclul AUTOCLEAN, apăsați pe butonul Auto-Clean. Asigurați-vă că încărcătorul este conectat înainte de a porni Autoclean.

**14** Aparatul rulează ciclul AUTOCLEAN.

**i** Notă: Ciclul Autoclean durează aprox. 4 minute. Pentru rezultate optime, lăsați aparatul să ruleze complet ciclul AUTOCLEAN. Puteți întrerupe sau anula ciclul AUTOCLEAN în orice moment.

**i** Notă: Dacă anulați programul AUTOCLEAN, aparatul va aspira apa rămasă în tava post-curățare timp de aproximativ 10 secunde.

**15** După finalizarea AUTOCLEAN, apăsați butonul pentru a debloca rezervorul de apă murdară și scoateți-l.

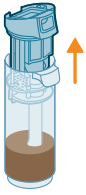

**16** Scoateți filtrul ud din rezervorul de apă murdară.

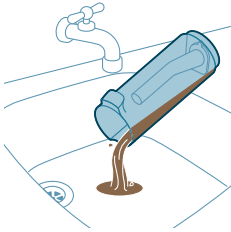

**17** Vărsați apa din rezervorul de apă murdară în chiuvetă.



**18** Curățați rezervorul de apă murdară sub jet de apă.

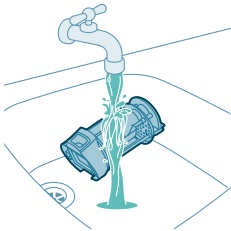

**19** Curățați filtrul umed sub jet de apă.

**i** Notă: Îndepărtați filtrul plisat înainte de a spăla unitatea de filtrare umedă sub jet de apă.

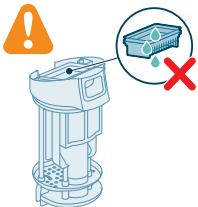

**⚠** Avertisment: Filtrul plisat nu poate fi spălat. Dacă trebuie să îl curățați, loviți-l ușor de coșul de gunoi pentru a elibera orice murdărie prinsă în el.

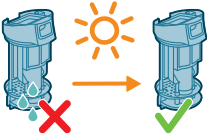

20 Lăsați filtrul umed să se usuce.

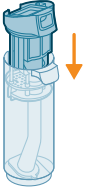

21 Așezați filtrul ud înapoi în rezervorul de apă murdară.

**i** Notă: Asigurați-vă că filtrul plisat este introdus în poziție.

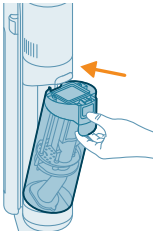

22 Așezați rezervorul de apă murdară înapoi în aparat.

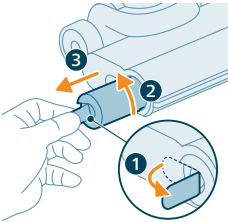

23 Pentru a scoate peria, trageți maneta din lateral (1) și rotiți-o în sensul invers acelor de ceasornic (2). Scoateți peria din capul de curățare aquaspin (3)

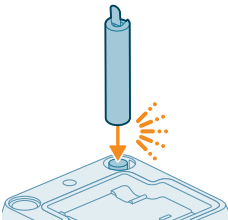

24 Pentru a permite periei să se usuce, așezați capătul deschis al periei pe suportul desemnat de pe stația de depozitare și post-curățare.

**i** Notă: Uscarea poate dura aproximativ 24 de ore.

## Curățarea tăvii de post-curățare

Dacă tava post-curățare se murdărește, o puteți curăța urmând pașii de mai jos.

- 1 Scoateți tava post-curățare din stația de depozitare.

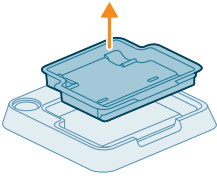

- 2 Clățiți tava post-curățare sub jet de apă și lăsați-o să se usuce înainte de a o pune înapoi în stația de depozitare.

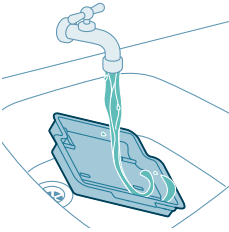

- 3 Puneți întotdeauna tava post-curățare înapoi în stația de depozitare. Tava post-curățare este esențială pentru a efectua corect funcția AUTOCLEAN.

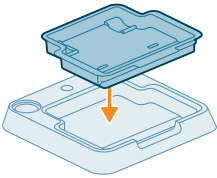

## Curățarea capului de aspirare AquaSpin

- 1 Pentru a scoate peria, trageți maneta din lateral (1) și rotiți-o în sensul invers acelor de ceasornic (2). Scoateți peria din capul de curățare aquaspin (3).

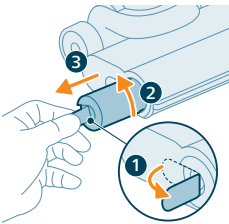

- 2 Puteți îndepărta părul sau firele încurcate de pe peria din microfibră glisând în jos peria din microfibră cu o mână.

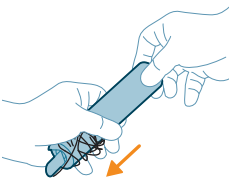

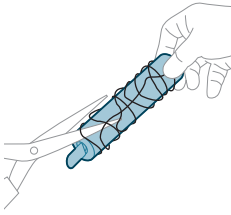

**Sugestie:** De asemenea, puteți folosi un foarfece pentru a tăia firele de păr și firele care s-au încurcat în jurul periei din microfibră.

## Eliminarea blocajelor din corpul principal

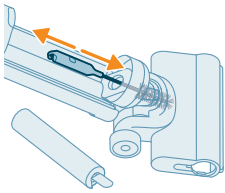

Dacă există un blocaj în aparat, mai întâi opriți aparatul și scoateți rezervorul de apă murdară. Apoi, îndepărtați blocajul prin mișcări ascendente și descendente cu peria de curățare în canalul de aspirare al corpului principal.

## Eliminarea blocajelor din capul de curățare AquaSpin

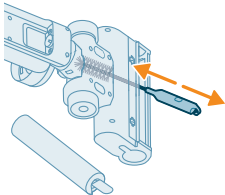

Dacă există un blocaj în capul de curățare AquaSpin, îndepărtați peria din acesta. Apoi, efectuați mișcări ascendente și descendente cu peria de curățare în canalul de aspirare al capului de curățare AquaSpin.

## Curățarea configurării numai cu aspirator

### Golirea compartimentului pentru praf

#### Întreținerea sistemului de administrare a prafului

Goliți compartimentul pentru praf după fiecare utilizare sau când praful ajunge la indicatorul de nivel MAX.

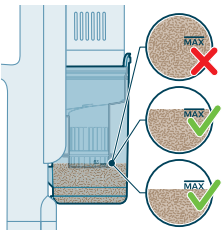

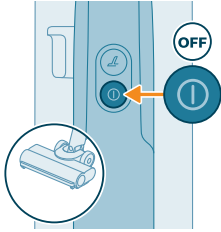

1 Opriți aparatul.

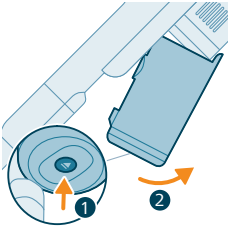

2 Țineți aparatul înclinat la 45 grade, ca în imagine. Scoateți compartimentul pentru praf, apăsând butonul de eliberare. Butonul de eliberare se află în partea de jos a compartimentului.

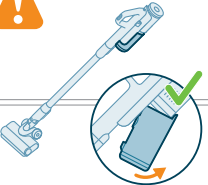
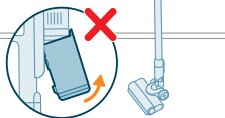
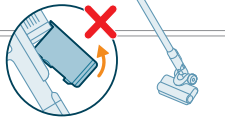

**i** Notă: Scoateți compartimentul pentru praf menținând aparatul în poziție verticală.

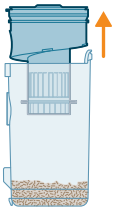

3 Apucați de mânerul negru. Scoateți instalația de desprăfuire din compartimentul pentru praf trăgând de ea în sus

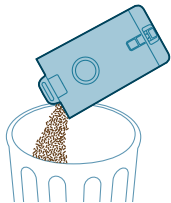

4 Goliți compartimentul pentru praf la coșul de gunoi.

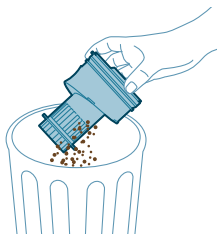

5 Îndepărtați resturile de praf din instalația de desprăfuire prin lovirea ușoară a acestuia de recipient.

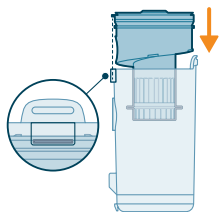

6 Așezați instalația de desprăfuire înapoi în compartimentul pentru praf. Asigurați-vă că cele două componente sunt aliniate.

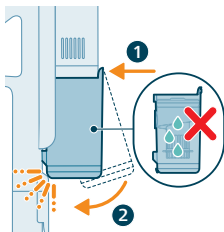

7 Așezați compartimentul pentru praf asamblat la locul său. Aliniați partea cu filtru a compartimentului înainte să o fixați.



## Întreținere periodică intermitentă

### Întreținerea sistemului de administrare a prafului

Curățați filtrul cel puțin o dată pe lună.

**1** Rotiți filtrul în sens antiorar pentru a-l scoate din compartimentul pentru praful.

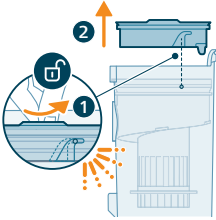

**2** Scoateți filtrul de spumă lavabil din carcasa de plastic a filtrului.

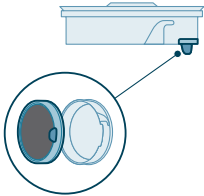

**3** Scuturați carcasa filtrului și filtrul de spumă deasupra coșului de gunoi.

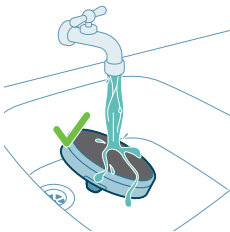
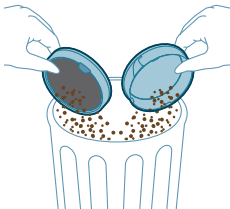



- 4 Clătiți filtrul de spumă și storceți-l până când iese apă curată din el.

**i** Notă: pentru un rezultat optim al curățării, lăsați apa să curgă prin filtru, cu grila filtrului îndreptată în jos, pentru a îndepărta praful acumulat în profunzime.

**i** Notă: Asigurați-vă că spălați filtrul cel puțin o dată pe lună, în cazul în care utilizați aparatul în mod regulat.

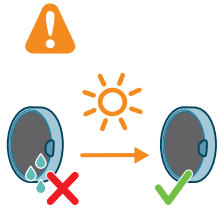

- 5 Lăsați filtrul spălat să se usuce 24 de ore înainte de a-l reasambla în carcasa filtrului.

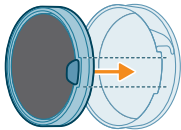

- 6 Pentru o întreținere temeinică, curățați compartimentul pentru praf și instalația de desprăfuire sub jet de apă sau în apă caldă cu detergent.

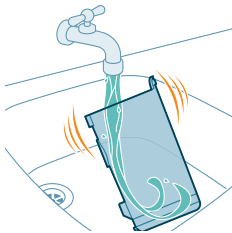

- 7 Ștergeți compartimentul pentru praf și celelalte componente relevante până sunt uscate.

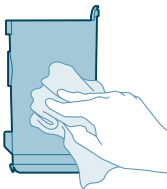

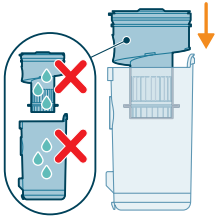

**⚠ Atenție:** Asigurați-vă că toate piesele sunt complet uscate înainte de a le reasambla.

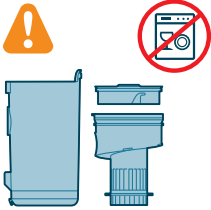

**i** Notă: nicio componentă nu poate fi curățată în mașina de spălat vase.

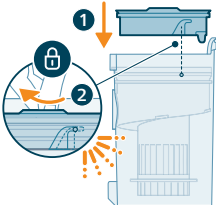

**8** Reasamblați filtrul în compartimentul pentru praful. Rotiți filtrul în sens orar pentru a-l fixa.

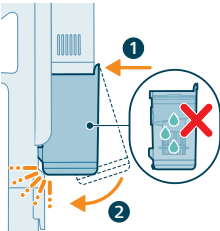

**9** Așezați compartimentul pentru praful asamblat la locul său. Aliniați partea cu filtru a compartimentului înainte să o fixați.

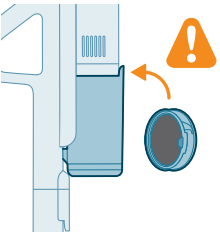

**i** Notă: După operațiunile de întreținere, asigurați-vă că filtrul este asamblat în aparat înainte de a folosi aparatul.

## Întreținerea capului de aspirare PrecisionPower Smart

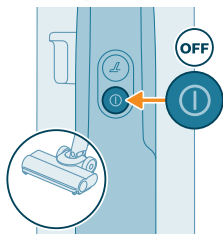

1 Scoateți aparatul din funcțiune înainte de a curăța rola periei de la capul de aspirare.

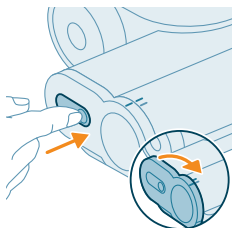

2 Pentru a accesa rola periei, localizați butonul de pe partea laterală a capului de aspirare. Apăsați și rotiți pentru a deschide.

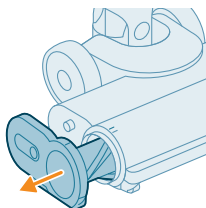

3 Scoateți ușor rola periei și capacul lateral al capului de aspirare.

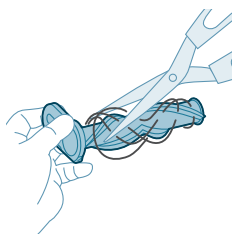

4 Desprindeți cu grijă firele de păr încălcite pe rola periei. Folosiți o foarfecă pentru a îndepărta murdăria.

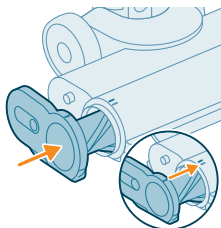

5 La reasamblare, asigurați alinierea corectă a rolei periei.

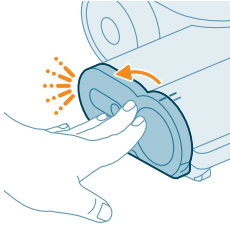

- 6 Blocați rola periei de la capul de aspirare atașând-o până auziți un sunet „CLIC”.

## Întreținerea periei Mini Turbo

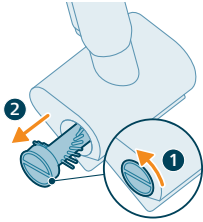

- 1 Rotiți peria în sensul invers acelor de ceasornic pentru a o elibera. Scoateți peria după ce este eliberat sistemul de blocare.

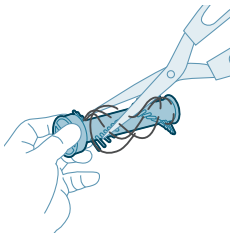

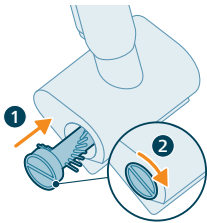

- 2 Folosiți-vă mâinile sau o foarfecă pentru a îndepărta murdăria de pe perie.









- 3 Glisați peria în poziție și rotiți-o în sensul acelor de ceasornic pentru a o bloca în poziție.

# Pictogramele de pe afișaj și ce reprezintă

## Coduri de eroare

Cod de eroare	Cauză	Soluție
	A survenit o eroare de sistem.	<p>O pictogramă roșu solid indică faptul că aspiratorul Philips AquaTrio Seria 7000 prezintă o eroare de sistem.</p> <p>Pentru a o remedia, încercați una din opțiunile următoare sau ambele:</p> <ol style="list-style-type: none"> <li>1. Demontați caseta de alimentare de pe aparat și reintroduceți caseta de alimentare. Încercați să reporniți aparatul.</li> <li>2. Deconectați dispozitivul portabil doar cu aspirator de la tub și apăsați butonul de pornire/oprire de pe dispozitivul portabil. Dacă vedeți în continuare pictograma colorată în roșu solid, contactați Centrul de asistență pentru clienți.</li> </ol> <p>Dacă nu vedeți pictograma colorată în roșu solid și aparatul continuă să nu funcționeze, este posibil să existe o problemă de comunicare cu tubul sau cu capul de ștergere. Contactați Centrul de asistență pentru clienți.</p>
	Temperatura este prea mică.	<p>Pictograma intermitentă a bateriei și pictograma de eroare roșie înseamnă împreună că temperatura ambientă este fie prea scăzută, fie prea ridicată.</p> <p>Asigurați-vă că temperatura camerei în care aparatul este utilizat, depozitat sau încărcat este mai mare de 5 °C.</p>
	Temperatura este prea mare.	<p>Pictograma intermitentă a bateriei și pictograma de eroare roșie înseamnă împreună că temperatura ambientă este fie prea scăzută, fie prea ridicată.</p> <p>Asigurați-vă că temperatura camerei în care aparatul este utilizat, depozitat sau încărcat este mai mică de 35 °C. Nu expuneți dispozitivul la lumina directă a soarelui sau la temperaturi ridicate (în apropierea sobelor încinse, în cuptoare cu microunde sau pe mașini de gătit cu inducție). Bateriile pot exploda dacă sunt supraîncălzite.</p>

Cod de eroare	Cauză	Soluție
	<p>Pictograma roșie clipitoare înseamnă că deschiderile de admisie a aerului sunt blocate. Orificiile de admisie a aerului sunt blocate.</p>	<p>Verificați orificiile de admisie a aerului pentru blocaje și îndepărtați-le. Dacă acest lucru nu rezolvă problema, verificați întregul canal de trecere a aerului pentru blocaje și îndepărtați-le. Aceasta se referă la capul de curățare, tub, filtrul umed în configurația de aspirator și mop. În configurația numai cu aspirator, aceasta se referă la duză, tub, recipientul de praf și filtrul de spumă.</p>
	<p>Rezervorul de apă murdară este plin.</p>	<p>Deblocați rezervorul de apă murdară și scoateți-l. Scoateți filtrul umed din rezervorul de apă murdară și puenți-l deoparte. Vărsați apa din rezervorul de apă murdară în chiuvetă.</p>
	<p>Capul de curățare AquaSpin este blocate. Aceasta este o măsură de siguranță dacă ceva se blochează în capul de aspirare (de exemplu, un cablu de alimentare sau o jucărie).</p>	<p>Verificați periile, rulmenții, piesele motorului și capacele pentru a vedea dacă există păr sau alte obstacole și îndepărtați-le. Dacă nu există obstacole, oprirea și pornirea aparatului ar putea rezolva problema.</p>
<p>Deconectați pentru a utiliza.</p>	<p>Scoateți ștecherul din priză pentru a utiliza dispozitivul. În caz contrar, nu pornește. Conectați aparatul la sursa de alimentare numai în timpul încărcării și în modul AutoClean.</p>	
	<p>S-a conectat încărcătorul greșit.</p>	<p>Bateria care clipește și pictogramele de eroare PORTOCALII împreună înseamnă că există o eroare de încărcare.</p> <ol style="list-style-type: none"> <li>1. S-a conectat încărcătorul greșit: Utilizați numai adaptorul original pentru a încărca aparatul.</li> <li>2. Pinul de încărcare nu este introdus corect/în întregime: Scoateți pinul de încărcare și reintroduceți-l în aparat</li> <li>3. Casetă de alimentare introdusă incorect: scoateți și reintroduceți caseta de alimentare până când auziți un sunet clar de „clic” și conectați încărcătorul corect</li> </ol>

Cod de eroare	Cauză	Soluție
	Încărcătorul nu este conectat.	Pictograma AutoClean + pictograma bateriei care clipește rapid (alb) Încărcătorul trebuie să fie conectat pentru a rula programul Auto-Clean. Asigurați-vă că aparatul este amplasat corect în stația de depozitare și post-curățare. Conectați încărcătorul.
	Nu există baterie suficientă.	Pictograma AutoClean + pictograma bateriei care clipește rapid (roșu) Dacă încărcătorul este conectat și această pictogramă este afișată, înseamnă că bateria nu este suficientă pentru a rula programul de Auto-Clean. Dacă încărcătorul este conectat, așteptați până la 30 de minute pentru încărcarea bateriei. Apoi apăsați butonul Auto-Clean pentru a porni programul

## Înlocuire

Pentru a cumpăra accesorii sau piese de schimb, vizitați [www.philips.com/parts-and-accessories](http://www.philips.com/parts-and-accessories) sau contactați distribuitorul dvs. Philips local. Puteți contacta, de asemenea, centrul de asistență pentru clienți Philips din țara dvs.

Piese de schimb și numere:

Filtru uscat XV1771/10





Filtru umed XV1770/10

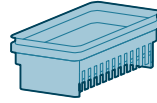

Perie de curățat XV1773/10

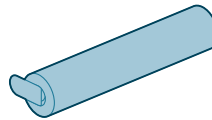



**i** Notă: Pentru a asigura performanțe maxime, înlocuiți filtrul și peria de microfibră o dată la 6 luni.

## Depanare

Acest capitol rezumă cele mai frecvente probleme care pot surveni la utilizarea aparatului. Dacă nu puteți rezolva problema cu ajutorul informațiilor de mai jos, accesați [www.philips.com/support](http://www.philips.com/support) pentru o listă de întrebări frecvente sau contactați Centrul de asistență pentru clienți din țara dvs.

## Utilizarea configurării cu aspirator și mop

Problemă	Cauză posibilă	Soluție
Aparatul nu funcționează când apăsați pe butonul de pornire/oprire  .	Caseta de alimentare nu este conectată.	Conectați caseta de alimentare la dispozitivul portabil cu aspirator și mop.
	Bateria este descărcată.	Pentru a încărca bateria, conectați aparatul cu aspirator și mop la încărcător (consultați 'Încărcare').
	Nu ați scos aparatul din stația de post-curățare și depozitare.	Scoateți configurația aspirator și mop din stația post-curățare și depozitare înainte de a porni aparatul.
	Ați apăsat butonul de pornire/oprire  de mai multe ori.	Așteptați câteva secunde și apăsați butonul de pornire/oprire  încă o dată. Așteptați câteva secunde înainte de a încerca din nou.
	Nu ați conectat corect mânerul configurației de aspirator și mop la aparat.	Așezați partea inferioară a aparatului pe stația post-curățare și depozitare. Apoi conectați mânerul la acesta și împingeți ferm în jos până când se aude un clic.

Problemă	Cauză posibilă	Soluție
	Aparatul este înfundat.	Oprii aparatul și scoateți bateria sau dispozitivul de mână cu aspirator și mop. Identificați și eliminați cauza blocajului. Reporniți aparatul. Dacă nu puteți identifica cauza blocării, reporniți aparatul. Această soluție ar putea să rezolve problema. Verificați orificiile de admisie a aerului pentru blocaje și curățați-le.
	Peria din microfibră este blocată.	Scoateți peria de microfibră și puneți-o la loc.
Aparatul s-a oprit din funcționare.	Ați atins accidental butonul de pornire/oprire  cu mâna.	Porniți aparatul împingând în sus butonul de pornire/oprire  .
	Rezervorul de apă murdară poate fi plin. În acest caz, pe ecran apare o pictogramă informativă (consultați 'Pictogramele de pe afișaj și ce reprezintă').	Goliți rezervorul de apă murdară.
Podeaua este mai puțin umedă decât de obicei.	Orificiile de evacuare a apei sunt blocate	Scoateți peria din microfibră, introduceți puțină apă în rezervorul de apă curată și porniți aparatul. Faceți mișcări mici înainte și înapoi în aceeași poziție timp de aproximativ 15 secunde. Ar trebui să vedeți patru urme de apă pe podea. În caz contrar sau dacă una sau mai multe urme de apă constau doar în câteva picături, orificiile de evacuare a apei sunt blocate parțial sau complet. Puteți încerca să deschideți cu atenție orificiile cu un ac.
O parte a podelei de sub capul de aspirare este mai puțin umedă decât cealaltă.	Orificiile de evacuare a apei sunt blocate.	Scoateți peria din microfibră, introduceți puțină apă în rezervorul de apă curată și porniți aparatul. Faceți mișcări mici înainte și înapoi în aceeași poziție timp de aproximativ 15 secunde. Ar trebui să vedeți patru urme de apă pe podea. În caz contrar sau dacă una sau mai multe urme de apă constau doar în câteva picături, orificiile de evacuare a apei sunt blocate parțial sau complet. Puteți încerca să deschideți cu atenție orificiile cu un ac.
Nu este apă pe podea.	Rezervorul de apă curată este gol.	Reumpleți rezervorul de apă curată.
		Dacă ați verificat cele anterioare și tot nu este apă pe podea, duceți aparatul la un centru de service Philips sau contactați centrul de asistență pentru clienți.

Problemă	Cauză posibilă	Soluție
Există mai multă apă pe podea sau în tava de post-curățare decât de obicei.	Canalul de apă al modului de curățare umedă și/sau al capului de aspirare AquaSpin este poluat sau blocat.	Utilizați peria de curățare și curățați canalul de apă al modului umed și/sau capul de curățare AquaSpin.
	Rezervorul de apă murdară nu este poziționat corect.	Așezați corect rezervorul de apă murdară înapoi în aparat. Este închis corect când auziți un sunet „clac”.
Aparatul lasă urme de apă pe podea.	Ați deplasat aparatul în lateral.	Pentru a preveni urmele de apă pe podea, încercați să luați viraje mai lente cu AquaTrio Seria 7000 și evitați să deplasați aparatul în lateral. Puteți activa modul de absorbție a apei (☼) prin apăsarea butonului pentru modul de curățare. Toată apa rămasă pe podea va fi absorbită.
	Ați luat viraje rapide cu aparatul.	Pentru a preveni urmele de apă pe podea, încercați să luați viraje mai lente cu AquaTrio Seria 7000 și evitați să deplasați aparatul în lateral. Puteți activa modul de absorbție a apei (☼) prin apăsarea butonului pentru modul de curățare. Toată apa rămasă pe podea va fi absorbită.
	Ați ridicat aparatul peste un prag, covor sau scări.	Asigurați-vă că peria din microfibră rămâne în contact cu podeaua. Asigurați-vă că modul de absorbție a apei (☼) este pornit înainte de a ridica aparatul peste un prag, un covor sau scări, pentru a împiedica apariția urmelor de apă pe podea sau pentru a preveni stropirea cu apă din capul de curățare AquaSpin.
Aparatul nu mai curăță la fel de bine.	Ați ridicat aparatul de pe podea imediat după ce l-ați oprit.	Porniți modul de absorbție a apei (☼) pentru a absorbi apa rămasă. Deplasați aparatul spre înainte și spre înapoi, de câteva ori, cu modul de absorbție a apei (☼) activat înainte de a-l opri. Dacă opriți aparatul și îl ridicați imediat după aceea, apa care era prezentă între perii lasă o urmă de apă pe podea.
	Roțile sunt blocate.	Verificați starea roților. Îndepărtați murdăria care blochează roțile.
Aparatul nu mai curăță la fel de bine.	Rezervorul de apă curată este gol.	Reumpleți rezervorul de apă curată.
	Orificiile de evacuare a apei sunt blocate.	Scoateți peria din microfibră, introduceți puțină apă în rezervorul de apă curată și porniți aparatul. Faceți mișcări mici înainte și înapoi în aceeași poziție timp de aproximativ 15 secunde. Ar trebui să vedeți patru urme de apă pe podea. În caz contrar sau dacă una sau mai multe urme de apă

Problemă	Cauză posibilă	Soluție
		constau doar în câteva picături, orificiile de evacuare a apei sunt blocate parțial sau complet. Puteți încerca să deschideți cu atenție orificiile cu un ac.
	Interiorul capului de aspirare AquaSpin este prea murdar.	Rulați programul AUTOCLEAN înainte de a reveni la curățare. Dacă s-a acumulat murdărie pe marginile capului de aspirare, îndepărtați-o. Folosiți funcția AUTOCLEAN după fiecare utilizare.
	Peria din microfibră nu este prezentă.	Așezați peria din microfibră în capul de curățare AquaSpin.
		Dacă ați verificat cele anterioare și aparatul continuă să nu curețe bine, duceți-l la un centru de service Philips sau contactați centrul de asistență pentru clienți.
Particulele de murdărie mai mari nu mai sunt aspirate și cad înapoi pe podea.	Canalul de apă al modului de curățare umedă și/sau al capului de aspirare AquaSpin este poluat sau blocat.	Utilizați peria de curățare și curățați canalul de apă al modului umed și/sau capul de curățare AquaSpin.
Rămân dungii pe podea după uscare.	Este posibil să fi folosit prea mult detergent.	Folosiți cantitatea corectă de detergent.
	Roțile sunt murdare.	Îndepărtați murdăria de pe roți.
Cantitatea de spumă este prea mare în timpul curățării și în modul AUTOCLEAN.	Este posibil să fi folosit prea mult detergent.	Folosiți cantitatea corectă de detergent.
	Au rămas urme de detergent pe podea.	Curățați podeaua fără detergent de mai multe ori. Așteptați un moment înainte de a trece din nou peste aceeași pată.
Petele sunt dificil de curățat.	Este posibil să fi folosit prea puțină apă sau să fi acordat prea puțin timp pentru a curăța pata.	Aplicați apă și așteptați puțin. De exemplu, puteți trece cu aparatul peste pată pentru a aplica apă și să reveniți la aceeași pată la sfârșitul sesiunii de curățare.
S-a modificat sunetul aparatului în timpul curățării.	Este posibil să existe fire de păr sau alte obstacole încurcate în jurul periei din microfibră.	Scoateți peria din microfibră și verificați dacă există obstacole și îndepărtați-le.
Afișajul indică faptul că rezervorul de apă murdară este plin și se oprește, deși rezervorul de apă murdară nu este încă plin.	Este posibil să existe spumă sau contaminare a rezervorului de apă murdară.	Reporniți aparatul. Dacă acest lucru nu rezolvă problema, curățați rezervorul de apă murdară. Dacă problema este spuma, asigurați-vă că nu utilizați mai mult decât cantitatea recomandată de detergent.
Apa se scurge din aparat după ce acesta este oprit.	Aparatul lasă o băltoacă pe podea pentru că nu l-ați mișcat în timpul opririi. Acest lucru este normal.	Aparatul poate lăsa o mică bălă de apă pe podea dacă nu îl deplasați atunci când îl opriți. Puteți reduce dimensiunea bălții prin deplasarea aparatului în timp ce îl opriți.

Problemă	Cauză posibilă	Soluție
		Atunci când opriți aparatul, acesta va comuta la modul de absorbție a apei timp de 6 secunde, pentru a îndepărta apa rămasă în capul de curățare. Dacă este necesar, puteți șterge ultimele picături cu o cârpă.
	Aparatul picură când îl transportați deasupra podelei (ținându-l în aer).	În timpul curățării, nu ridicați capul de curățare AquaSpin de pe podea, deoarece lasă urme de apă. Deplasați-l doar înainte și înapoi.
	Apa se scurge din rezervorul de apă curată deoarece ați umplut excesiv rezervorul de apă curată.	Nu umpleți rezervorul de apă curată peste gradația MAX. Dacă o faceți, apa se poate vărsa din rezervorul de apă curată atunci când fixați capacul.
	Unul dintre rezervoare este fisurat.	Dacă unul dintre rezervoare este deteriorat, duceți aparatul la un centru de service Philips autorizat sau contactați centrul de asistență pentru clienți.
Nu pot scoate peria de microfibră.	În peria din microfibră sunt încurcate păr și/sau murdărie.	Deblocați peria prin scoaterea manetei. Răsuciți maneta de câteva ori în ambele direcții pentru a desface peria. Răsuciți în sensul invers al acelor de ceasornic pentru a scoate peria. Dacă este dificil să scoți peria, le poți împinge, de asemenea, de sub capul de curățare AquaSpin. Îndepărtați părul încurcat sau murdăria. Dacă este dificil să scoți periile, le puteți împinge de sub capul de curățare AquaSpin.
Nu pot deplasa aparatul înainte sau înapoi.	Este posibil ca una sau mai multe roți să fie blocate de un obiect mic.	Deblocați peria prin scoaterea manetei. Răsuciți maneta de câteva ori în ambele direcții pentru a desface peria. Răsuciți în sensul invers al acelor de ceasornic pentru a scoate peria. Dacă este dificil să scoți peria, le poți împinge, de asemenea, de sub capul de curățare AquaSpin.
Aparatul are o putere de aspirare mai redusă decât de obicei.	Canalul de apă al modulului de curățare umedă și/sau al capului de aspirare AquaSpin este poluat sau blocat.	Utilizați peria de curățare și curățați canalul de apă al modulului umed și/sau capul de curățare AquaSpin.
	Sita din rezervorul de apă murdară nu a fost suficient de uscată înainte de a fi folosită din nou.	Curățați și uscați rezervorul de apă murdară.
	Păr încurcat în peria din microfibră.	Opriți aparatul și scoateți părul din peria din microfibră.

Problemă	Cauză posibilă	Soluție
	Rezervorul de apă murdară nu este poziționat corect.	Așezați corect rezervorul de apă murdară înapoi în aparat. Este închis corect când auziți un sunet „clic”.
Peria din microfibră nu se mai răsuțește	Peria din microfibră este înfundată cu păr sau murdărie.	Curățați peria din microfibră cu ajutorul unei foarfeci sau cu mâna.
Peria de microfibră iese în afară.	Peria din microfibră nu este fixată corect.	Așezați peria din microfibră înapoi în poziția corectă și blocați-o.
Aparatul nu se încarcă.	Fișa de alimentare nu este conectată corespunzător la mufă sau adaptorul nu este introdus corect în priza de perete.	Asigurați conectarea corespunzătoare a fișei de alimentare la mufă și introducerea corectă a adaptorului în priza de perete.
	Caseta de alimentare nu este introdusă.	Introduceți caseta de alimentare.
	Caseta de alimentare nu este introdusă adecvat.	Introduceți caseta de alimentare până auziți un clic.
	Adaptor greșit conectat.	Utilizați adaptorul original.
		Dacă ați verificat cele anterioare și aparatul continuă să nu se încarce, duceți-l la un centru de service Philips sau contactați centrul de asistență pentru clienți.
Atunci când utilizați aspiratorul, simt uneori șocuri de electricitate statică.	Aspiratorul acumulează electricitate statică. Cu cât umiditatea aerului este mai redusă, cu atât aparatul acumulează mai multă electricitate statică.	Asigurați-vă că atingeți știftul de metal cu mâna în timp ce țineți aparatul.
	Ați aspirat praful și murdăria. Acest lucru provoacă, de asemenea, electricitate statică.	Asigurați-vă că atingeți știftul de metal cu mâna în timp ce țineți aparatul.
Aparatul nu se oprește imediat.	Dezactivarea întârziată este activată.	După apăsarea butonului de pornire/oprire, aparatul va funcționa timp de 6 secunde înainte de a se opri complet. Acest lucru este normal. Cele 6 secunde suplimentare sunt necesare pentru a curăța apa rămasă în capul de curățare și pe podea.

## Utilizarea configurării numai cu aspirator

Problemă	Cauză posibilă	Soluție
Aparatul nu funcționează când apăși pe butonul de pornire/oprire  .	Nu ați conectat caseta de alimentare.	Conectați caseta de alimentare la dispozitivul portabil doar cu aspirator.

Problemă	Cauză posibilă	Soluție
	Bateria este descărcată.	Pentru a încărca bateria, conectați aparatul doar cu aspirator la încărcător (consultați 'Încărcare').
	Ați apăsat butonul de pornire/oprire  de mai multe ori.	Așteptați câteva secunde și apăsați butonul de pornire/oprire  încă o dată. Așteptați câteva secunde înainte de a încerca din nou.
	Aparatul este înfundat.	Opriți aparatul și scoateți bateria sau sursa de alimentare. Identificați și eliminați cauza blocajului. Reporniți aparatul. Dacă nu puteți identifica cauza blocării, reporniți aparatul. Această soluție ar putea să rezolve problema.
	Peria rotativă este blocată.	Scoateți peria rotativă și îndepărtați părul din jurul periei și al motorului și puneți peria la loc.
Nu se poate conecta aspiratorul de mână la compartimentul pentru praf.	Carcasa filtrului este montată invers.	Întoarceți carcasa filtrului invers. Orificiul rotund ar trebui să fie vizibil.
	Carcasa filtrului nu este închisă corect.	Verificați dacă se aude un clic când închideți carcasa filtrului. Dacă este dificil de închis, filtrul de spumă este probabil plasat cu susul în jos.
Aparatul s-a oprit din funcționare.	Ați atins accidental butonul de pornire/oprire  cu mâna.	Porniți aparatul împingând în sus butonul de pornire/oprire  .
	Aparatul este înfundat.	Opriți aparatul și scoateți bateria sau sursa de alimentare. Identificați și eliminați cauza blocajului. Reporniți aparatul. Dacă nu puteți identifica cauza blocării, reporniți aparatul. Această soluție ar putea să rezolve problema.
S-a modificat sunetul aparatului în timpul curățării.	Este posibil să existe fire de păr sau alte obstacole încurcate în jurul periei rotative.	Verificați dacă există obstacole și eliminați-le.
	Instalația de desprăfuire este blocată de obstacole.	Verificați dacă există obstacole la instalația de desprăfuire și eliminați-le.
Aparatul are o putere de aspirare mai redusă decât de obicei.	Filtrul și/sau instalația de desprăfuire sunt murdare.	Goliți compartimentul pentru praf. Curățați filtrul și instalația de desprăfuire. Asigurați-vă că ați îndepărtat complet părul și murdăria din instalația de desprăfuire. Puteți scoate instalația de desprăfuire pentru a facilita întreținerea. Asigurați-vă că spălați filtrul cel puțin o dată pe lună, în cazul în care utilizați aparatul în mod regulat.

<b>Problemă</b>	<b>Cauză posibilă</b>	<b>Soluție</b>
	Ceva blochează instalația de desprăfuire.	Verificați prezența obiectelor înțepenite în instalația de desprăfuire și îndepărtați-le, dacă acestea există. Asigurați-vă că ați îndepărtat complet părul și murdăria din instalația de desprăfuire.
	Canalul de aspirație din spatele periei rotative este înfundat.	Scoateți peria rotativă și verificați dacă există obstacole în canalul de aspirație și îndepărtați-le.
	Nu ați atașat corespunzător carcasa filtrului la recipientul pentru praf sau nu ați atașat corespunzător recipientul pentru praf la aparat. În ambele cazuri, va exista o reducere a puterii de aspirare.	Asigurați-vă că atașați corect carcasa filtrului la compartimentul pentru praf și pe acesta din urmă la aparat.
	Peria este înfundată cu păr sau mizerie.	Oprii aparatul și curățați peria rotativă folosind un foarfece sau cu mâna.
lese praf din aparat.	Filtrul de spumă nu este prezent în carcasa filtrului sau capacul superior lipsește.	Asigurați-vă că filtrul este în aparat și că este asamblat corect.
lese praf la deschiderea compartimentului pentru praf.	Este normal din cauza presiunii.	Dacă este posibil, deschideți aparatul în exterior.
Aparatul nu se deplasează lin pe podea atunci când curăț un covor.	Ați selectat o putere de aspirare prea puternică.	Reduceți puterea de aspirație alegând setarea 1 sau deplasați-vă mai încet peste covor.
Peria rotativă nu se mai rotește.	Peria rotativă este înfundată cu păr sau mizerie.	Curățați peria rotativă cu un foarfece sau cu mâna.
	Este posibil ca peria rotativă să nu se mai rotească în momentul în care întâmpină rezistență de la covorul cu peri mari.	Oprii și apoi reporniți aparatul.
	Nu ați asamblat corect peria rotativă în capul de aspirare după curățare.	Urmați instrucțiunile din acest manual de utilizare pentru a glisa corect peria rotativă în capul de aspirare. Fixați peria rotativă în capul de aspirare prin cuplarea pârgheii de blocare pe poziție.
LED-urile de pe capul de aspirare nu se aprind.	Nu ați atașat corespunzător capul de aspirare la tub sau la aparat.	Atașați corespunzător capul de aspirare la tub sau la aparat. Dacă acest lucru nu este util, duceți aparatul la un centru de service Philips sau contactați centrul de asistență pentru clienți.



<b>Problemă</b>	<b>Cauză posibilă</b>	<b>Soluție</b>
Aparatul nu se încarcă.	Mufa nu este conectată corespunzător la priză sau adaptorul nu este introdus corect în priză.	Asigurați conectarea corespunzătoare a mufei la priză și introducerea corectă a adaptorului în priză.
	Caseta de alimentare nu este introdusă.	Introduceți caseta de alimentare.
	Caseta de alimentare nu este introdusă complet.	Introduceți caseta de alimentare până auziți un clic.
	Adaptor greșit conectat.	Utilizați adaptorul original.
		Dacă ați verificat cele anterioare și aparatul continuă să nu se încarce, duceți-l la un centru de service Philips sau contactați centrul de asistență pentru clienți.
Peria Mini Turbo nu funcționează corespunzător.	Peria rotativă este blocată.	Îndepărtați părul de pe perie cu un foarfece.
	Peria rotativă este blocată de țesături sau suprafețe în cursul curățării.	Mențineți peria mini Turbo aliniată cu suprafața și nu apăsați peria Turbo pe suprafețe.
	Peria rotativă nu este corect introdusă în capul de aspirare.	Asigurați-vă că peria rotativă este introdusă corect în capul de aspirare și că nu există niciun spațiu între componente.
Atunci când utilizez aspiratorul, simt uneori șocuri de electricitate statică.	Aspiratorul acumulează electricitate statică. Cu cât umiditatea aerului este mai redusă, cu atât aparatul acumulează mai multă electricitate statică.	Asigurați-vă că atingeți știftul de metal cu mâna în timp ce țineți aparatul.
	Ați aspirat praful și murdăria. Acest lucru provoacă, de asemenea, electricitate statică.	Asigurați-vă că atingeți știftul de metal cu mâna în timp ce țineți aparatul.

# Përmbajtja

Përmbledhje	794
Hyrje	795
Përshkrim i përgjithshëm	795
Përpara përdorimit të parë	795
Ngarkimi	799
Fshirja me fshesë korrenti dhe larja me sfungjer i dysHEMEVE TË FORTA	802
Fshirja me fshesë korrenti e dysHEMEVE TË BUTA DHE TË FORTA	807
Pastrimi i fshesës me shtupë	813
Pastrimi i fshesës me shtupë	821
Ikonat e ekranit dhe domethënia e tyre	828
Zëvendësimi	830
Diagnostikimi	831

# Përmbledhje

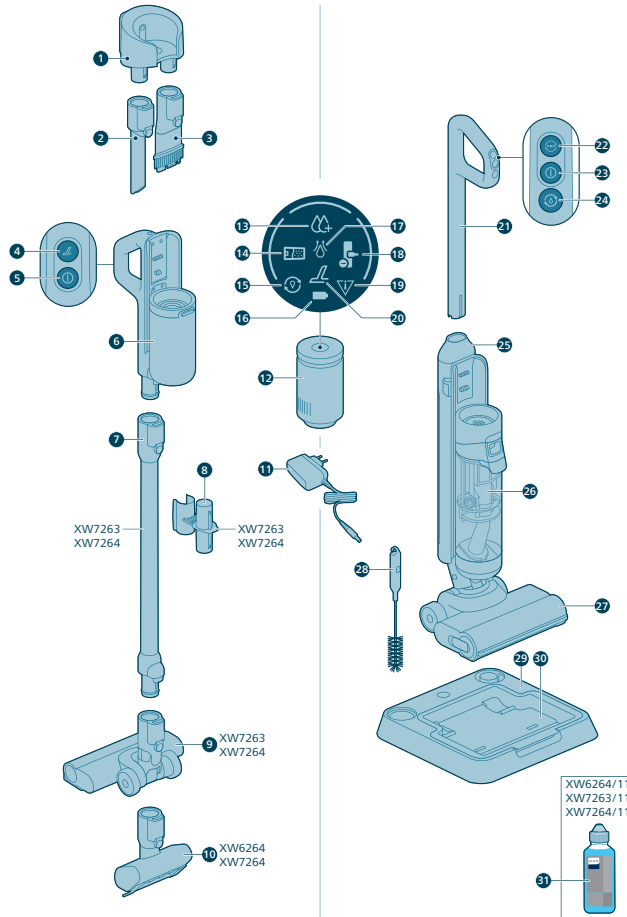

# Hyrje

Faleminderit për blerjen e këtij produkti "Philips"! Për të përfituar plotësisht nga mbështetja që ofron Philips, regjistroni produktin në [www.philips.com/myvacuum9000s](http://www.philips.com/myvacuum9000s).

## Përshkrim i përgjithshëm

- 1 Montimi në mur
- 2 Grykëza e cepave
- 3 Grykëza 2 në 1
- 4 Butoni Turbo i pastrimit me vakum në të thatë
- 5 Butoni i ndezjes/fikjes i pastrimit me vakum në të thatë
- 6 Doreza dhe kova e pluhurit për pastrimin me vakum në të thatë
- 7 Tubi i zgjatur
- 8 Ruajtja e aksesorëve në tub
- 9 Grykëza e pastrimit me vakum
- 10 Furça turbo e motorizuar
- 11 Ushqyesi
- 12 Qendra e energjisë
- 13 Treguesi i modalitetit të njomjes intensive
- 14 Treguesi i plotë DWT
- 15 Treguesi AutoClean
- 16 Llamba e baterisë
- 17 Treguesi i thithjes së ujit
- 18 Treguesi i ngecjes së grykëzës
- 19 Treguesi i gabimit
- 20 Treguesi turbo në të thatë
- 21 Doreza e pastrimit me vakum me ujë
- 22 Butoni i ndryshimit të modalitetit të thithjes
- 23 Butoni i ndezjes/fikjes i pastrimit me vakum me ujë
- 24 Butoni i pastrimit automatik
- 25 Ena e ujit të pastër
- 26 Ena e ujit të pisët
- 27 Grykëza "AquaSpin"
- 28 Furça e pastrimit 2 në 1
- 29 Stacioni i pastrimit pas përdorimit dhe ruajtjes
- 30 Vasketa e pastrimit pas përdorimit
- 31 Detergjenti

## Përpara përdorimit të parë

### Montimi i stacionit e pastrimit pas përdorimit dhe ruajtjes

Në mënyrë që të përdorni funksionin AUTOCLEAN ose të ruani dhe karikoni pajisjen në stacionin e pastrimit pas përdorimit dhe ruajtjes, duhet fillimisht të montoni stacionin duke klikuar mbajtësin e pajisjes në pllakën e bazës.

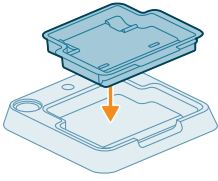

**i** Shënim: Sigurohuni që vasketa e pastrimit pas përdorimit të jetë vendosur në pllakën e bazës dhe temperatura në dhomën ku ruhet, karikohet dhe pastrohet pajisja të jetë mes 5°C dhe 35°C.

## Instalimi i montimit në mur

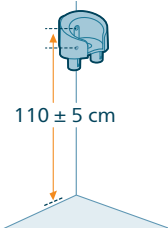

Nëse dëshironi të ruani dhe karikoni konfigurimin e pastrimit me vakumit vetëm në njësinë e montimit në mur, mbërtheni njësinë e montimit në mur me vidat e dhëna. Sigurohuni që njësia e montimit në mur të jetë 105 - 115 cm mbi dyshe me.

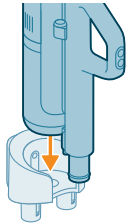

**i** Shënim: Nuk është e mundur të ruhet konfigurimi i pastrimit me vakum dhe sfungjer në njësinë e montimit të murit. Mund të ruhet vetëm konfigurimi i pastrimit me vakum në njësinë e montimit të murit.

**i** Shënim: Sigurohuni që temperatura e dhomës ku ruhet ose karikohet pajisja të jetë nga 5°C deri në 35°C.

**⚠ Kujdes:** Për të shmangur goditjen elektrike, bëni kujdes kur shpioni vrima në mur për të vendosur stacionin e karikimit.

## Montimi i fshesës me shtupë

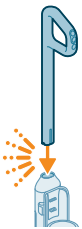

**1** Për të montuar pajisjen, futni dorezën në trup ("klik").

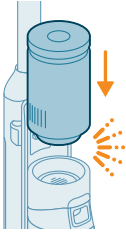

- 2 Fusni qendrën e energjisë në shkopin e modulit të ujit mbi depozitën e ujit të papastër (me kërcitje!).

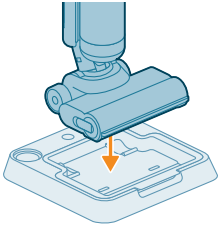

- 3 Për të ruajtur fshesën me shtupë, mund ta vendosni atë në stacionin e pastrimit pas përdorimit dhe ruajtjes.

## Çmontimi i dorezës

Nëse ju duhet të çmontoni sërish pajisjen, ndiqni hapat e mëposhtëm:

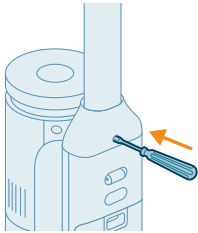

- 1 Futni një kaçavidë të rrafshët në vrimën në pjesën e pasme të pajisjes dhe tërhiqni dorezën.



- 2 Tërhiqni dorezën nga pajisja ndërsa vazhdoni të shtyni kaçavidën në vrimë.

**i** Shënim: Kini parasysh se brenda grykës dhe depozitave mund të ketë një sasi të vogël uji të pastër të mbetur. Ky është rezultat i kontrolleve të cilësisë në fabrikë. Të jeni të sigurt se pajisja është plotësisht e pastër dhe e sigurt për përdorim.

## Instalimi i konfigurimit të pastrimit me vakum

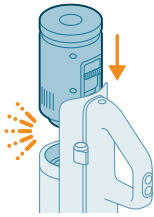

- 1 Për të montuar konfigurimin vetëm me vakum, rrëshqitni qendrën e energjisë në pozicionin poshtë dorezës (me kërcitje!).

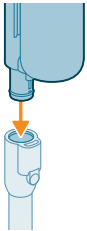

- 2 Lidhni pajisjes e dorës me kovë te tubi (me kërcitje).

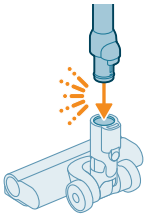

- 3 Futni tubin në grykëzën LED.

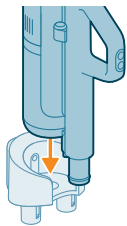

- 4 Për të ruajtur konfigurimin tuaj vetëm me vakum, vendoseni në njësinë e montimit të murit. Rrëshqiteni kovën në njësinë e montimit të murit për ta vendosur në mënyrë të sigurt.

## Heqja dhe lidhja e qendrës së energjisë

### Heqja dhe lidhja e qendrës së energjisë në konfigurimin e pastrimit vetëm me vakum

- 1 Shtypni butonin në anën e dorës.
- 2 Ndërkohë që mbani shtypur butonin, nxirrni qendrën e energjisë me rrëshqitje nga fshesa e dorës.

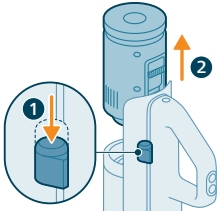

- 3 Për të lidhur qendrën e energjisë, thjesht rrëshqiteni në pozicion poshtë dorezës (me kërcitje!). Sigurohuni që të përputhni si duhet bashkuesit për një përshtatje të sigurt.

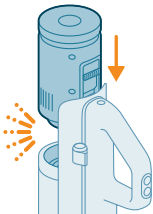

### Heqja dhe lidhja e qendrës së energjisë në konfigurimin e pastrimit me vakum dhe sfungjer

- 1 Shtypni butonin në anën e pajisjes.
- 2 Ndërkohë që mbani shtypur butonin, nxirrni qendrën e energjisë me rrëshqitje nga sipër depozitës së ujit të papastër.

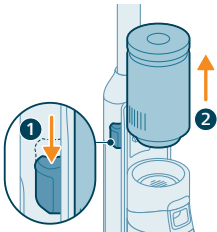

- 3 Për të lidhur qendrën e energjisë, thjesht rrëshqiteni në pozicion (me kërcitje!). Sigurohuni që të përputhni si duhet bashkuesit për një përshtatje të sigurt.

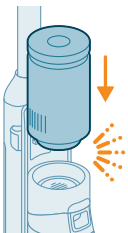

## Ngarkimi

### Karikimi për konfigurimin e pastrimit me vakum dhe sfungjer

Pajisja është e pajisur me një bateri 25 V me jone litiumi. Karikimi zgjat 4 orë.

## 800 Shqip

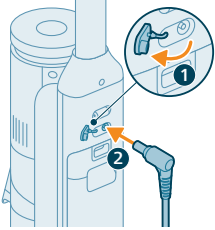

- 1 Për të karikuar pajisjen, hapni kapakun izolues në pjesën e pasme të pajisjes.
- 2 Futni prizën në fole në pjesën e pasme të pajisjes.

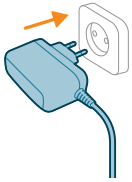

- 3 Futni përshtatësin në prizën e murit



- 4 Ikona e baterisë dhe segmentet rrethore do të pulsojnë në ekran për të treguar që pajisja është duke u karikuar.



- 5 Kur pajisja të jetë plotësisht e karikuar, ikona e baterisë dhe të gjitha segmentet rrethore do të ndizen në ekran. Pas disa minutave, ekrani do të fiket.

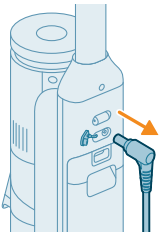

- 6 Hiqni prizën nga foleja në pjesën e pasme të pajisjes para se ta përdorni për pastrim.



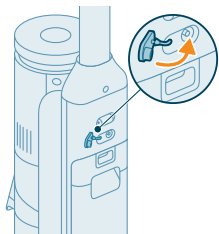

**7** Mbyllni kapakun izolues.

**🔧** Këshillë: Ju mund ta karikoni pajisjen në stacionin e pastrimit pas përdorimit dhe ruajtjes.

**🔧** Këshillë: Ju mund ta karikoni pajisjen veçmas në një vend që ju përshtatet më së miri.

## Karikimi për konfigurimin e pastrimit vetëm me vakum

Pajisja është e pajisur me një bateri 25 V me jone litiumi. Karikimi zgjat 4 orë.

**1** Për të karikuar pajisjen, futni prizën në folenë në pjesën e pasme të pajisjes.

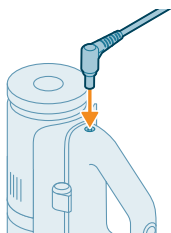

**2** Rrëshqiteni fshesën e dorës me kovë në njësinë e montimit në mur.

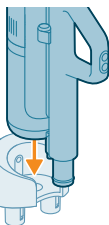

**3** Futni përshtatësin në prizën e murit

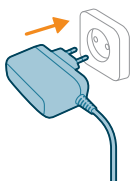

**4** Ikona e baterisë dhe segmentet rrethore do të pulsojnë në ekran për të treguar që pajisja është duke u karikuar.





- 5 Kur pajisja të jetë plotësisht e karikuar, ikona e baterisë dhe të gjitha segmentet rrethore do të ndizen në ekran. Pas disa minutave, ekrani do të fiket.



- 6 Hiqni prizën nga foleja në pjesën e pasme të pajisjes para se ta përdorni për pastrim.

**⚠** Këshillë: Mund ta karikoni pajisjen kur është e lidhur me njësinë e montimit në mur.

**⚠** Këshillë: Ju mund ta karikoni pajisjen veçmas në një vend që ju përshtatet më së miri.

## Fshirja me fshesë korrenti dhe larja me sfungjer i dysHEMEVE TË FORTA

### Përdorimi i pajisjes

Ena e ujit të pastër dhe ena e ujit të pisët vijnë të lidhur me pajisjen që nga dërgesa e saj. Ju mund ta përdorni pajisjen për të pastruar dyshemetë e forta.

**i** Shënim: Kjo pajisje është e përshtatshme për të pastruar me korrent dhe me sfungjer në të njëjtën kohë. Nuk është e nevojshme të fshini me korrent dyshemenë para pastrimit me sfungjer.

Kjo pajisje është e përshtatshme për fshirjen me korrent dhe me sfungjer të të gjitha llojeve të dyshemeve të forta, përveç dyshemeve prej druri të palustruara. Ju mund ta testoni pajisjen në një hapësirë të vogël jashtë fushëpamjes së drejtpërdrejtë, për t'u siguruar që pajisja është e përshtatshme për dyshemenë tuaj.

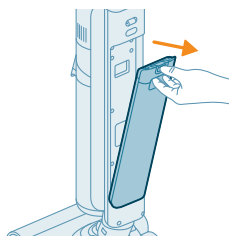

- 1 Shtypni butonin poshtë për të shkyçur enën e ujit të pastër dhe për të hequr enën e ujit të pastër.

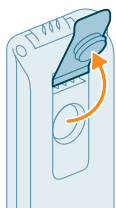

2 Hapni kapakun në enën e ujit të pastër.



3 Shtoni 15 ml nga pastruesi për dysheme Philips XV1792 për të pastruar enën e ujit.

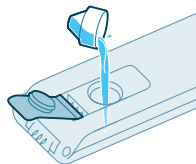

**⚠ Kujdes: Philips e ka testuar këtë pajisje me pastruesin për dysheme Philips XV1792. Detergjentet e tjerë mund të shkaktojnë krijimin e shumës së tepërt, çka redukton performancën e pajisjes dhe mund të bëjë që ajo të keqfunksionojë. Pastruesi për dysheme Philips XV1792 është i disponueshëm në tregje të zgjedhura. Kur përdorni solucione të tjera të përshtatshme pastrimi për dysheme, shtoni maksimumi 10 ml në enën e ujit të pastër.**

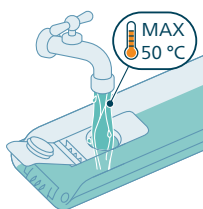

4 Mbushni depozitën e ujit me ujë të pastër deri në krye me ujë të ftohtë ose të vakët.

**⚠ Kujdes: Uji që hidhet në enën e ujit të pastër nuk duhet të jetë më i ngrohtë se 50°C.**

5 Mbyllni kapakun izolues të depozitës së ujit.

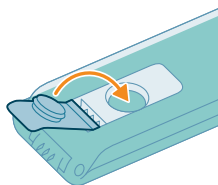

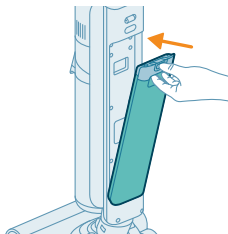

6 Vendosni sërish enën e ujit të pastër në pajisje.

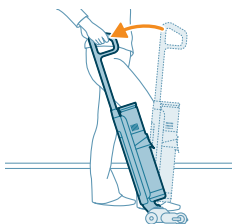

7 Largojeni pajisjen nga stationi i pastrimit pas përdorimit dhe ruajtjes dhe vendoseni në dysheme. Vendosni këmbën tuaj në grykëzën "AquaSpin" dhe tërhiqni dorezën mbrapsht për të shkyçur grykëzën "AquaSpin". Pajisja është tani gati për t'u përdorur.

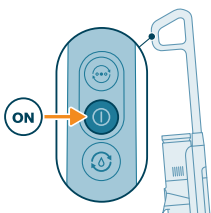

8 Për të ndezur pajisjen, shtypin butonin e ndezjes/fikjes.

**i** Shënim: Pajisja do të ndizet automatikisht në modalitetin normal të pastrimit me ujë.

**⚠** Kujdes: mos e lini pajisjen pa mbikëqyrje kur grykëza "AquaSpin" është e shkyçur ose kur pajisja është e ndezur.

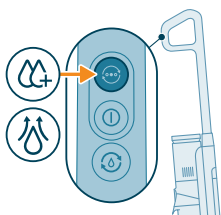



9 Përdorni butonin e ndryshimit të modalitetit  për të ndërruar midis tri cilësimeve të ndryshme:

- Modaliteti normal i pastrimit me ujë (automatikisht pas ndezjes)
- Modaliteti i njomjes intensive
- Modaliteti i thithjes së ujit

Modaliteti normal i pastrimit me ujë është cilësimi i parazgjedhur kur ndizet pajisja e pastrimit me vakum dhe sfungjer. Mund ta përdorni këtë modalitet për pastrimin e zakonshëm me ujë.

Modaliteti i pastrimit intensiv me ujë  është për pastrimin e njollave shumë të forta.

Nëse ka njolla njomjeje në dysheme pas pastrimit, ju mund të zgjidhni modalitetin e thithjes së ujit  për t'i pastruar. Ne ua rekomandojmë ta përdorni gjithashtu edhe kur ngrini pajisjen sipër një pengese, tapeti apo shkallësh.

Nëse zgjidhni modalitetin e thithjes së ujit , pajisja do të ndalojë shpërndarjen e ujit dhe do të rrisë fuqinë thithëse për 45 sekonda për të thithur ujin e mbetur në dysheme.

Kur të keni mbaruar me përdorimin e pajisjes, fikeni duke shtypur butonin e ndezjes/fikjes. Pajisja do të kalojë në modalitetin e thithjes së ujit për 6 sekonda për të pastruar ujin e mbetur në grykëz.

**i** Shënim: Nëse nuk e lëvizni pajisjen ndërsa e keni fikur, ajo mund të lërë një pikël të vogël uji në dysheme. Ju mund të ulni madhësinë e piklës duke lëvizur pajisjen ndërsa e fikni. Nëse është e nevojshme, mund të hiqni piklat e fundit me një leckë.

**i** Shënim: Koha e fikjes me vonesë: Pasi të shtypni butonin e ndezjes/fikjes, pajisja do të punojë për 6 sekonda përpara se të fiket plotësisht. Kjo është normale. 6 sekondat shtesë kërkohen për të pastruar ujin e mbetur në grykëz dhe në dysheme

## Funksioni i pauzës në konfigurimin e pastrimit me vakum dhe sfungjer

Pajisja ka një funksion pauze.

Gjatë përdorimit, nëse doreza shtyhet përpara dhe kyçet në pozicionin vertikal, pajisja do të kalojë në modalitetin e gatishmërisë për 15 sekonda.

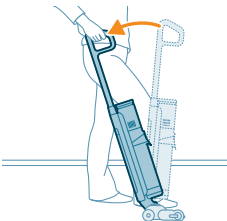
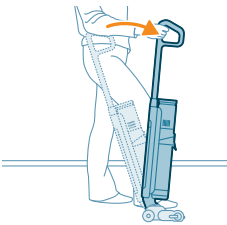

Për të rifilluar pastrimin, vendosni këmbën në grykëzën e rrotullimit të ujit dhe tërhiqeni prapa dorezën brenda 15 sekondave. Pajisja do të rifillojë automatikisht pastrimin.



**i** Shënim: Pajisja do të fiket automatikisht nëse nuk ka aktivitet pas 15 sekondash nga aktivizimi i funksionit të pauzës. Për të rifilluar me pajisjen pas fikjes automatike, thjesht shtypni butonin e ndezjes/fikjes.

## Sistemi i mbrojtjes aktive

- Kjo pajisje vjen me një sistem të mbrojtjes aktive. Ky sistem i mbrojtjes aktive është projektuar për të njohur kur nga dyshemeja merret një objekt i huaj që nuk është papastërti apo lëng.
- Kur sistemi aktivizohet, pajisja fiket dhe ikona e gabimit të bllokimit të grykëzës do të fillojë të pulsojë në ekran (shikoni ikonat e ekranit dhe kuptimet e tyre). Gjithashtu, sistemi i mbrojtjes aktive mund të aktivizohet kur furça me mikrofibër është e lagura më shumë seç duhet, kur lëvizni pajisjen sipër një tapeti apo rrugine ose kur e lëvizni sipër dyshemesë që nuk është ngjitur siç duhet.

## Këshilla dhe informacione të tjera të rëndësishme

- Nuk është e nevojshme të fshini me korrent dyshemenë para pastrimit me sfungjer. Fshesa me shtupë pastron lagjen në dyshemenë e fortë në mënyrë aktive për të kapur të gjitha llojet e pastërtive, duke përfshirë këtu lëngjet dhe njollat. Në tapete dhe rrugica, përdorni vetëm fshesën.
- Nëse dyshemetë tuaja të forta nuk kanë nevojë për fshirjen me sfungjer, përdorni vetëm fshesën që karakterizohet nga dritat LED dhe teknologjia PowerCyclone 12 për mbledhjen precize dhe të fuqishme të pluhurave.

- Ju mund ta lëvizni pajisjen po aq shpejtë sa një fshesë me korrent. Për të hequr njolla të vështira, klikoni butonin e modalitetit të pastrimit për të aktivizuar modalitetin e njomjes intensive  dhe lëvizeni pajisjen ngadalë sipër njollave.
- Nëse nuk e lëvizni pajisjen ndërsa e keni fikur, ajo mund të lërë një pikël të vogël uji në dysheme. Ju mund të ulni madhësinë e piklës duke lëvizur pajisjen ndërsa e fikni. Nëse është e nevojshme, mund të hiqni piklat e fundit me një leckë.
- Rekomandohet të aktivizoni modalitetin e thithjes së ujit  kur ngrini pajisjen sipër një pengese, tapeti apo shkallësh gjatë pastrimit. Kjo do të parandalojë daljen e ujit të pisët nga grykëza "AquaSpin".
- Kur lëvizni pajisjen, rekomandohet të shtriqni krahun për të shmangur tensionin e panevojshme të muskujve. Në këtë pozicion, keni kontroll më të mirë mbi pajisjen kur pastroni dhe ndiheni më rahat.

**i** Shënim: Kur përdorni modalitetin e përthithjes së ujit , nuk del më ujë nga pajisja dhe rritet fuqia thithëse. Pas 45 sekondash, nëse nuk kryeni asnjë veprim, pajisja kalon automatikisht në modalitetin e njomjes normale.

**i** Shënim: Kini parasysh se brenda grykëzës dhe depozitave mund të ketë një sasi të vogël uji të pastër të mbetur. Ky është rezultat i kontrolleve të cilësisë në fabrikë. Të jeni të sigurt se pajisja është plotësisht e pastër dhe e sigurt për përdorim.

### Kufizimet e përdorimit

- Kjo fshesë me shtupë është e përshtatshme për fshirjen me korrent dhe me sfungjer të të gjitha llojeve të dyshemeve të forta, përveç dyshemeve prej druri të palustruara.
- Fshesa me shtupë është synuar për përdorim të rregullt të dyshimeve të forta. Gjatë përdorimit të kësaj pajisjeje, ndiqni gjithmonë udhëzimit e pastrimit për dyshemenë tuaj të fortë.
- Nëse dëshironi të shtoni një solucion të lëngshëm të pastrimit, që nuk është pastruesi i dyshemesë Philips XV1792 në ujin e enës së ujit të pastër sigurohuni që të përdorni një solucion me pak shkumë ose pa shkumë, i cili mund të tretet në ujë si pastruesi i dyshemesë Philips XV1792.
- Duke qenë se depozita e ujit të pastër ka një kapacitet prej 450 ml, ju duhet të shtoni në ujë vetëm disa pika (maks. 15 ml) solucion të lëngshëm pastrimi për dysheme.
- Nëse përdorni fshesën me shtupë në dyshemetë prej linoleumi, për të parandaluar thithjen e linoleumit në grykëzën "AquaSpin", bëjeni këtë vetëm në dyshemetë prej linoleumi që janë ngritur siç duhet.
- Mos e përdorni fshesën me shtupë për të pastruar tapete.
- Nëse e lëvizni/ngrini pajisjen sipër një tapeti ose rrugine kur ajo është e fikur, në tapetin ose rruginën tuaj mund të përfundojnë pikla uji të mbetur.
- Mos e shtyni pajisjen sipër grilave të dyshemesë së radiatorëve. Duke qenë se kur e lëvizni sipër grilës pajisja nuk mund të mbledhë ujin që del nga grykëza, uji do të përfundojë në fundin e gropës së radiatorit.
- Ndërsa pastroni, mos e ngrini grykëzën "AquaSpin" nga dyshemeja, mos e ktheni anash dhe mos bëni kthesa të forta duke qenë se kjo gjë lë gjurmë uji. Lëvizni vetëm para dhe prapa.

**i** Shënim: Koha e përdorimit varet nga niveli i fuqisë së përdorur gjatë pastrimit.

## Fshirja me fshesë korrenti e dyshemeve të buta dhe të forta

### Përdorimi i fshesës me korrent



- 1 Për të fshirë me vakum dyshemetë e buta ose të forta, rrëshqisni qendrën e energjisë në pozicionin e pajisjes së dorës (me kërcitje!).

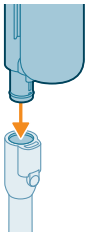

- 2 Lidhni tubin me pajisjen e dorës (me kërcitje)".

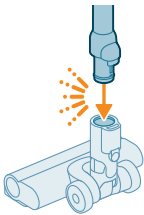

- 3 Fusni skajin tjetër të tubit në grykëzën LED (me kërcitje).

**⚠ Kujdes: Sigurohuni që kutia e filtrit të jetë futur në kovën e pluhurit përpara se të vazhdoni me pastrimin.**

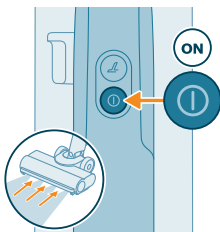

- 4 Për të ndezur pajisjen, shtypin butonin e ndezjes/fikjes .

**i** Modaliteti normal i thithjes është cilësimi i parazgjedhur kur pajisja vetëm me vakum ose pajisja e dorës vetëm me vakum është e ndezur.

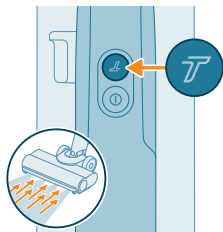

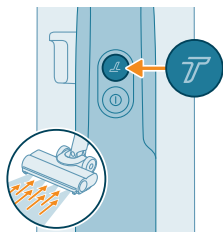

5 Përdorni butonin turbo  për të kaluar në një cilësim më të lartë të fuqisë së thithjes.



6 Shtypni sërish butonin turbo  për t'u kthyer te cilësimi i fuqisë normale.



 **Këshillë:** Dritat LED në grykëzën LED e bëjnë më të lehtë dallimin e papastërtive në dysheme. Tubi dhe grykëza LED ju lejojnë të arrini poshtë mobilie të ulëta pa pasur nevojë ta përdridhni pajisjen.

 **Paralajmërim:** Mos pastroni me fshesë me korrent ujë ose lëngje të tjera.



 **Kujdes:** Mos shikoni drejtpërdrejt te dritat LED të ndriçuara të grykëzës LED ose ta drejtoni dritën LED në sytë e dikujt. Drita LED është shumë e ndritshme.

## Përdorimi i tubit

Mund ta vendosni tubin në fshesën e dorës dhe ta përdorni pa grykëzën për të pastruar hapësirat e ngushta midis ose pas pjesëve të mobiljeve me fundin e tubit.



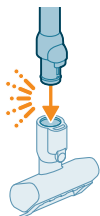
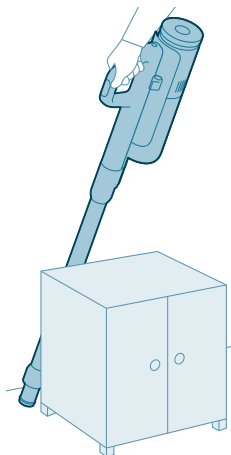

☛ Këshillë: Është gjithashtu e mundur të bashkoni furçën e vogël "Turbo" në tub.



☛ Këshillë: Është gjithashtu e mundur të bashkoni kokën e gjatë për hapësira të ngushta në tub.



☛ Këshillë: Është gjithashtu e mundur të shtoni kokën e kombinuar në tub.

## Përdorimi i fshesës së dorës

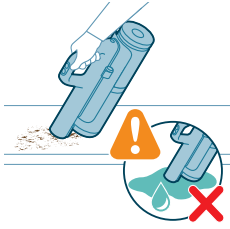

Pa grykëzën dhe tubin, mund të përdorni fshesën e dorës për të pastruar hapësira të vogla papastërtish, si thërrimet e rëna të bukës ose për të fshirë shkallët dhe raftet.

**⚠ Paralajmërim: Mos pastroni me fshesë me korrent ujë ose lëngje të tjera.**

## Përdorimi i grykëzës LED

Mund ta përdorni grykëzën LED për të pastruar hapësira, si p.sh shkallët, për të fshirë pluhurin në kënde ose në parvazet e ngushta ose për të pastruar hapësira të vogla papastërtish, si p.sh thërrimet e rëna të bukës.

**1** Për të bashkuar grykëzën LED, futeni tubin ose fshesën e dorës në grykëz.

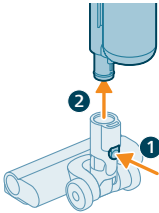
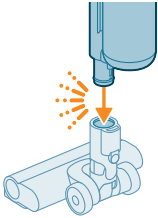

**2** Për të shkëputur grykëzën LED, shtypni butonin e lëshimit (1) dhe tërhiqeni tubin ose fshesën e dorës nga grykëza (2).

**⚠ Paralajmërim: Mos pastroni me fshesë me korrent ujë ose lëngje të tjera.**

**i Shënim: Është gjithashtu e mundur të shtoni kokën e kombinuar në tub.**

## Përdorimi i furçës së vogël "Turbo"

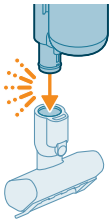

**1** Për të bashkuar furçën e vogël "Turbo", futeni tubin e fshesës së dorës në furçën e vogël "Turbo".

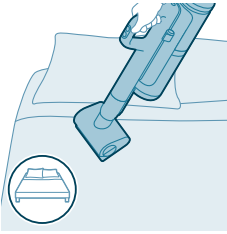

- 2 Mund të përdorni furçën e vogël "Turbo" për pastrim standard, për shembull të sipërfaqeve të buta si shtretërit dhe divanet. Mund të rregulloni cilësimet e fuqisë për t'iu përshtatur nevojave tuaja të pastrimit.

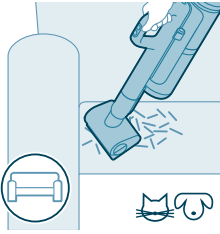

- 3 Mund të përdorni furçën e vogël "Turbo" për pastrim të imtësishëm shtesë, për shembull për të fshirë qimet e kafshëve shtëpiake, ose për të pastruar hapësira të vogla papastërtish, si thërrimet e rëna të bukës. Mund të rregulloni cilësimet e fuqisë për t'iu përshtatur nevojave tuaja të pastrimit.

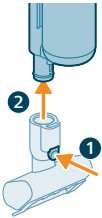

- 4 Për të shkëputur furçën "Turbo", shtypni butonin e lëshimit (1) dhe tërhiqeni tubin ose fshesën e dorës nga furça "Turbo" (2).



**⚠ Paralajmërim: Mos pastroni me fshesë me korrent ujë ose lëngje të tjera.**

## Përdorimi i kokës së gjatë për hapësirat e ngushta

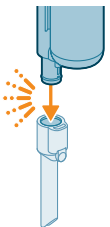

- 1 Për të bashkuar kokën e gjatë për hapësirat e ngushta, futeni tubin ose fshesën e dorës në kokën e gjatë për hapësirat e ngushta.

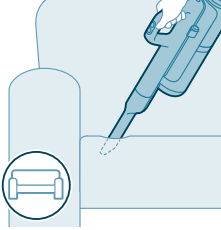

2 Mund ta përdorni kokën e gjatë për hapësirat e ngushta për të pastruar cepa të ngushtë ose hapësira të vështira për t'u arritur. Mund të rregulloni cilësimet e fuqisë për t'iu përshtatur nevojave tuaja të pastrimit.

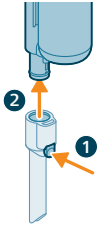

3 Për të shkëputur kokën e gjatë për hapësirat e ngushta, shtypni butonin e lëshimit (1) dhe tërhiqeni tubin ose fshesën e dorës nga koka e gjatë për hapësirat e ngushta (2).



**⚠ Paralajmërim: Mos pastroni me fshesë me korrent ujë ose lëngje të tjera.**

## Përdorimi i kokës me kombinim



1 Për të lidhur kokën e kombinuar, futeni tubin ose fshesën e dorës në kokën e kombinuar.

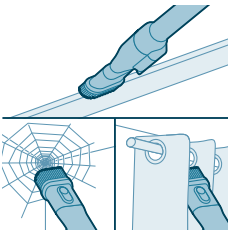

2 Koka me kombinim është projektuar për pastrimin e skeleteve të dritareve, perdeve, ose rrjetave të merimangave, me lëshim të personalizuar të furçës dhe cilësime ndriçimi.

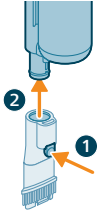

- 3 Për të shkëputur kokën e kombinuar, shtypni butonin e lëshimit (1) dhe tërhiqeni tubin ose fshesën e dorës nga koka e kombinuar (2).



**⚠ Paralajmërim: Mos pastroni me fshesë me korrent ujë ose lëngje të tjera.**

## Pastrimi i fshesës me shtupë

### AUTOCLEAN pas çdo përdorimi

Për të parandaluar depozitimin e aromave apo çmërsit, pas çdo përdorimi aktivizoni funksionin AUTOCLEAN. Modaliteti AUTOCLEAN ju ndihmon të pastroni gjithë pajisjen për rreth 4 minuta.

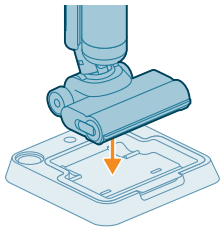

- 1 Vendoseni fshesën me shtupë në stacionin e pastrimit pas përdorimit dhe ruajtjes.

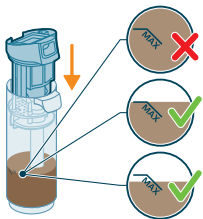

**i** Shënim: Nëse niveli i ujit të pisët është nën nivelin AUTOCLEAN, nuk është e nevojshme që ta zbrazi enën para se të filloni programin AUTOCLEAN. Mund t'i anashkaloni hapat e mëtejshëm dhe të kaloni te hapi 6.



2 Shtypni butonin poshtë për të shkyçur enën e ujit të pisët dhe për ta hequr.

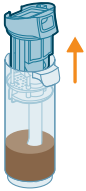

3 Hiqni filtrin e njomjes nga ena e ujit të pisët.

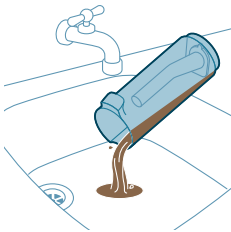

4 Hidhni në lavaman ujin nga ena e ujit të pisët.

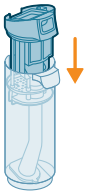

5 Vendoseni sërish filtrin e njomjes në enën e ujit të pisët.

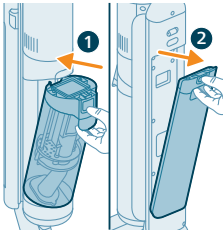

6 Vendoseni enën bosh të ujit të pisët në pajisje dhe hiqni enën e ujit të pastër.

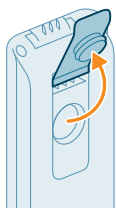

7 Hiqeni kapakun nga ena e ujit të pastër.

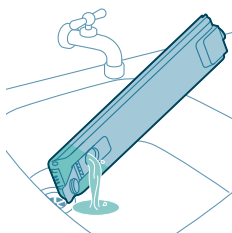

8 Derdhni solucionin e lëngshëm të mbetur të detergjentit nga ena e ujit të pastër në lavaman.

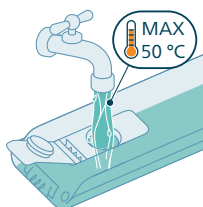

9 Mbushni enën e ujit të pastër me ujë të ftohtë ose të vakët të paktën deri te treguesi AUTOCLEAN.

**⚠ Kujdes: Uji që hidhet në enën e ujit të pastër nuk duhet të jetë më i ngrohtë se 50°C.**

**⚠ Kujdes: Mos përdorni detergjent për AUTOCLEAN duke qenë se mund të çojë në krijimin e shumës së tepërt.**

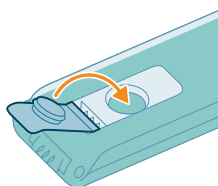

10 Mbyllni enën e ujit me kapakun izolues.

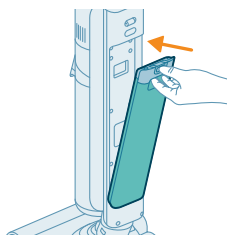

11 Vendosni sërish enën e ujit të pastër në pajisje.

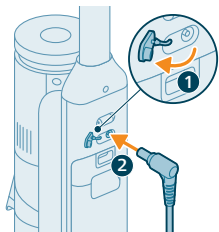

**12** Ngarkojeni pajisjen. Futni prizën në folenë në pjesën a pasme të pajisjes. Më pas, futni ushqyesin në prizë.

**i** Shënim: Është e nevojshme të lidhni karikuesin për të nisur funksionin AUTOCLEAN.

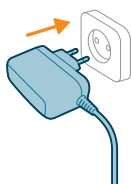

**13** Për të nisur AUTOCLEAN, shtypni butonin Auto-Clean. Sigurohuni që karikuesi të jetë i lidhur përpara se të filloni Autoclean.

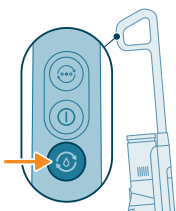

**14** Pajisja kryen ciklin AUTOCLEAN.

**i** Shënim: Cikli AUTOCLEAN zgjat rreth 4 minuta. Për rezultate më të mira, lejoni që pajisja ta kryejë ciklin AUTOCLEAN plotësisht. Mund ta vendosni në pauzë ose ta anuloni ciklin AUTOCLEAN në çdo kohë.

**i** Shënim: Nëse anuloni programin AUTOCLEAN, pajisja do të thithë ujin e mbetur në vasketën e pastrimit pas përdorimit për rreth 10 sekonda.

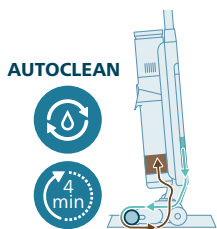

**15** Pas përfundimit me AUTOCLEAN, shtypni butonin për të shkyçur depozitën e ujit të pisët dhe për ta hequr atë.

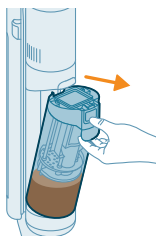



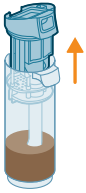

**16** Hiqni filtrin e njomjes nga ena e ujit të pisët.

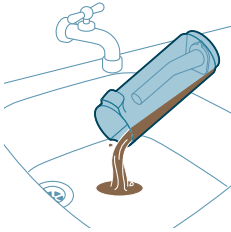

**17** Hidhni në lavaman ujin nga ena e ujit të pisët.



**18** Pastroni enën e ujit të pisët nën rubinet.

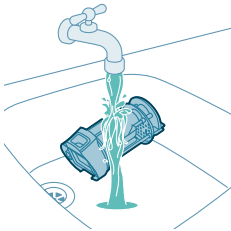

**19** Pastroni filtrin e njomjes nën rubinet.

**i** Shënim: Hiqni filtrin e palosur përpara se të lani njësinë e filtrit të ujit nën rubinet.

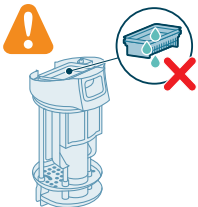

**⚠** Paralajmërim: Filtri i palosur nuk mund të lahet. Nëse duhet ta pastroni, shkundeni lehtë në kosh për të çliruar çdo papastërti të mbetur në të.

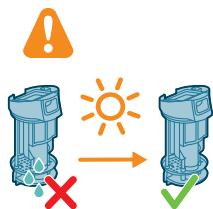

20 Lëreni filtrin e ujit të thahet.

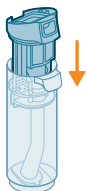

21 Vendoseni sërish filtrin e njomjes në enën e ujit të pisët.

**i** Shënim: Sigurohuni që filtri i palosur të jetë futur në vendin e duhur.

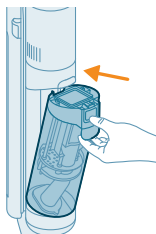

22 Vendoseni enën bosh të ujit të pisët në pajisje.

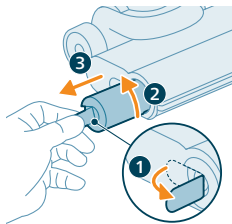

23 Për të hequr furçën, tërhiqeni levën nga ana (1) dhe kthejeni në drejtim antiorar (2). Tërhiqeni furçën nga grykëza e rrotullimit me ujë (3)

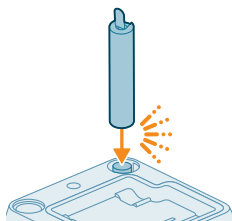

24 Për të lejuar që furça të thahet, vendosni fundin e hapur të furçës në mbajtësen e projektuar të stacionit e pastrimit automatik dhe ruajtjes.

**i** Shënim: Tharja mund të zgjasë rreth 24 orë.

## Pastrimi i vasketës së pastrimit pas përdorimit

Nëse vasketa e pastrimit pas përdorimit bëhet pis, mund ta pastroni duke ndjekur hapat e mëposhtëm.

- 1 Hiqni vasketën e pastrimit pas përdorimit nga stacioni i ruajtjes.

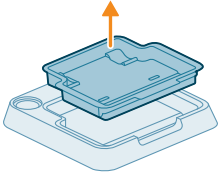

- 2 Shpëlani vasketën e pastrimit pas përdorimit nën rubinet dhe lëreni të thahet para se ta vendosni sërish në stacionin e ruajtjes.

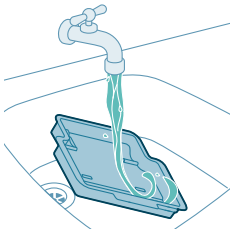

- 3 Gjithmonë sigurohuni të vendosni vasketën e pastrimit pas përdorimit në stacionin e ruajtjes. Vasketa e pastrimit pas përdorimit është thelbësore për të kryer AUTOCLEAN siç duhet.

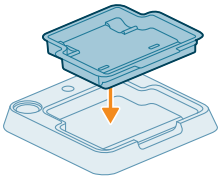

## Pastrimi i grykëzës "AquaSpin"

- 1 Për të hequr furçën, tërhiqeni levën nga ana (1) dhe kthejeni në drejtim antiorar (2). Tërhiqeni furçën nga grykëza e rrotullimit me ujë (3).

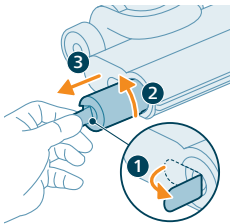

## 820 Shqip

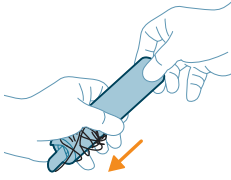

- 2 Ju mund të hiqni qime ose fije të ngatërruara nga furça me mikrofibër duke rrëshqitur poshtë furçës me mikrofibër me një dorë.

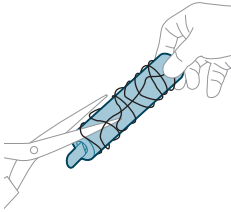

**🔧 Këshillë:** Ju mund të përdorni gjithashtu një palë gërshtë për të prerë qimet dhe fijet që mund të jenë ngatërruar përreth furçës me mikrofibër.

## Pastrimi i bllokimeve nga trupi i pajisjes

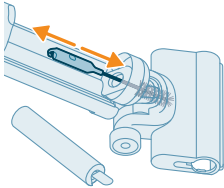

Nëse ka bllokim në pajisje, fillimisht fikni pajisjen dhe hiqni enën e ujit të pisët. Më pas hiqni bllokimin duke lëvizur lart-poshtë furçën e pastrimit në kanal in e thithjes së trupit kryesor.

## Pastrimi i bllokimeve nga grykëza "AquaSpin"

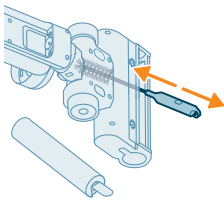

Nëse ka një bllokim në grykëzën AquaSpin, hiqni furçën nga grykëza. Më pas lëvizni lart-poshtë furçën e pastrimit në kanal in e thithjes së grykëzës "AquaSpin".

# Pastrimi i fshesës me shtupë

## Zbrazja e koshit të pluhurit

### Mirëmbajtja e sistemit të menaxhimit të pluhurit

Pastrojeni koshin e pluhurit pas çdo përdorimi ose kur pluhuri po arrin në treguesin e nivelit MAX.

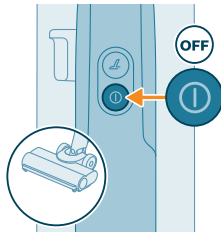
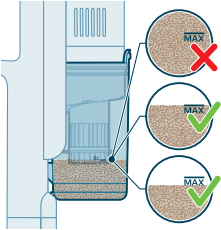

1 Fikeni pajisjen.

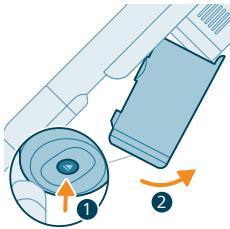

2 Mbajeni pajisjen në një kënd 45 gradë siç tregohet në ilustrim. Hiqeni koshin e pluhurit duke shtypur butonin e lëshimit. Butoni i lëshimit gjendet në fundin e koshit.

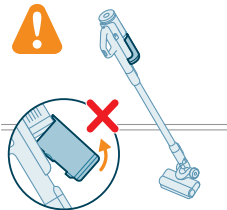

## 822 Shqip

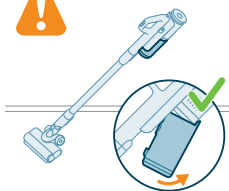

**i** Shënim: Hiqni koshin e pluhurit teksa e mbani pajisjen në pozicion në këmbë.

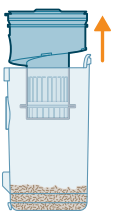

**3** Mbani dorezën e zezë. Hiqni ciklonin nga koshi i pluhurit duke e ngritur nga koshi

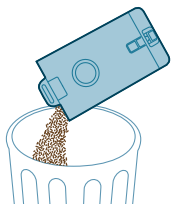

**4** Boshatiseni pluhurin e mbledhur në koshin e pluhurit në koshin e mbeturinave.

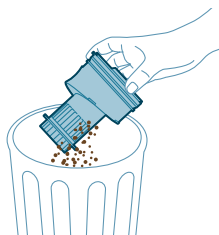

**5** Hiqni pluhurin e mbetur nga njësia e ciklonit duke e shkundur lehtë në kosh.

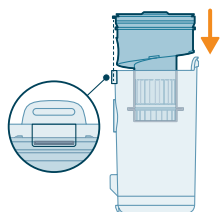

- 6 Vendoseni ciklonin sërish në koshin e pluhurit. Sigurohuni që të dyja pjesët të përkojnë.

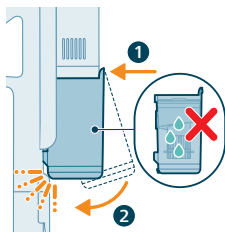

- 7 Vendoseni përsëri në vend koshin e montuar. Fillimisht drejtoni anën e filtrit të koshit para se ta kapni në vend.

## Mirëmbajtje periodike me ndërprerje

### Mirëmbajtja e sistemit të menaxhimit të pluhurit

Pastroni filtrin të paktën një herë në muaj.

- 1 Kthejeni filtrin duke e rrotulluar në drejtim kundër akrepave të orës për ta hequr nga koshi i pluhurit.

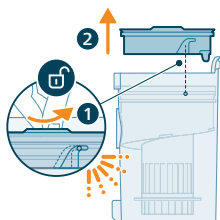

- 2 Hiqeni filtrin e shumës që mund të lahet nga foleja e filtrit plastik.

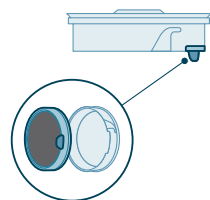

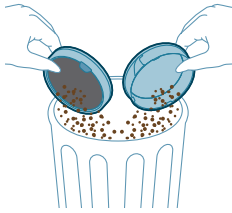

3 Goditini lehtë folenë e filtrit dhe filtrin e shkumës sipër një koshi mbeturinash.

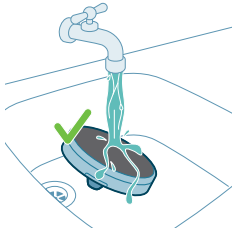

4 Shpëlajeni filtrin e shkumës dhe shtrydhjeni derisa të dalë ujë i pastër.

**i** Shënim: për rezultatet më të mira të pastrimit, lajeni filtrin në ujë të rrjedhshëm me pjesën e filtrit të drejtuar për poshtë, duke bërë të mundur që pluhuri i depozituar thellë të lahet.

**i** Shënim: Sigurohuni që ta lani filtrin sfungjer të paktën një herë në muaj nëse e përdorni pajisjen rregullisht.

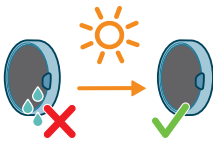

5 Lëreni filtrin e larë që të thahet për 24 orë para se të montoni përsëri filtrin e shkumës në folenë e filtrit.

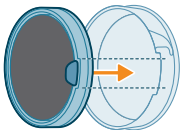



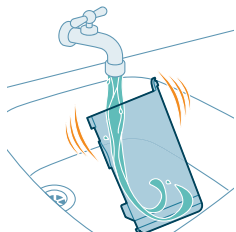

6 Për mirëmbajtje të gjithanshme, pastroni koshin e pluhurit dhe ciklonin me ujë të rrjedhshëm ose në ujë të ngrohtë me sapun.

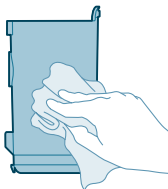

7 Fshijeni koshin e pluhurit të larë dhe pjesët e lidhura për t'i tharë.

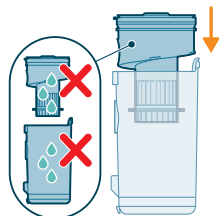

**⚠ Kujdes: Sigurohuni që të gjitha pjesët të jenë plotësisht të thata para se ti montoni përsëri.**

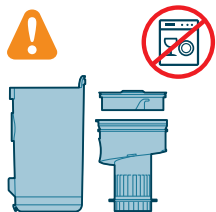

**i Shënim: jo të gjitha pjesët mund të lahen në enëlarëse.**

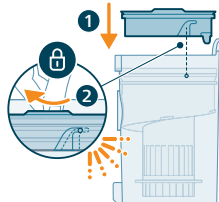

8 Montojeni filtrin sërish në koshin e pluhurit. Rrotullojeni filtrin në drejtimin e akrepave të orës për ta fiksuar në vend.

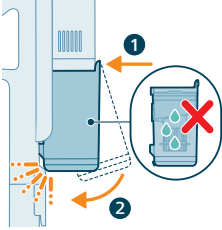

- 9 Vendoseni përsëri në vend koshin e montuar. Fillimisht drejtoni anën e filtrit të koshit para se ta kapni në vend.

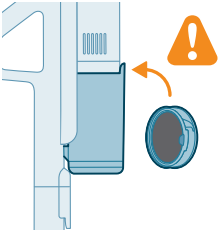

**i** Shënim: Pas mirëmbajtjes, gjithmonë sigurohuni që filtri të jetë i montuar në pajisje para se ta përdorni.

## Mirëmbajtja e grykzës inteligjente PrecisionPower

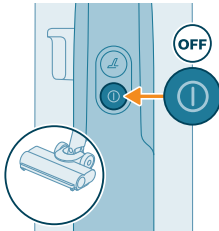

- 1 Fikeni gjithmonë pajisjen para se të pastroni rulin e furçës së grykzës.

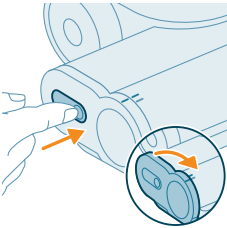

- 2 Për të aksesuar rulin e furçës, gjeni butonin në pjesën anësore të grykzës. Shtypeni dhe rrotulloheni për ta hapur.

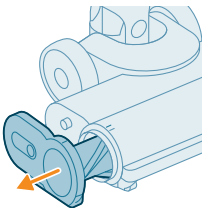

- 3 Hiqni butësisht rulin e furçës dhe kapakun anësor të grykzës.

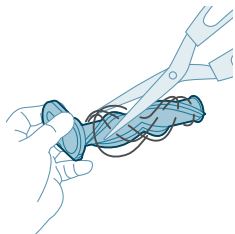

- 4 Me kujdes shkëpusni flokët që mund të jenë ngjitur nga ruli furçe. Përdorni një palë gërshtëre për t'ju ndihmuar të hiqni papastërtitë.

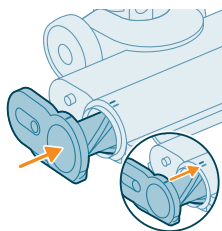

- 5 Kur ta rimontoni, sigurohuni që ruli furçe të përkojë.

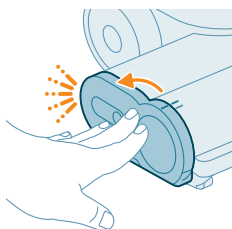

- 6 Kyçeni rulin furçe të grykëzës duke e siguruar derisa të dëgjoni një tingull "klik".

## Mirëmbajtja e furçës së vogël "Turbo!"

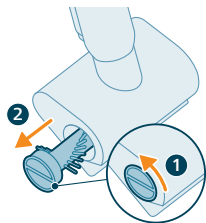

- 1 Rrotulloni furçën në drejtim antiorar për ta liruar. Tërhiqeni furçën pasi të jetë liruar bllokimi.

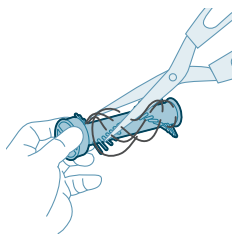

- 2 Përdorni duart ose një palë gërshtëre për të hequr ndonjë papastërti nga furça.

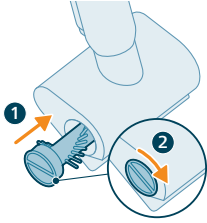

- 3 Rrëshqiteni furçën në pozicion dhe rrotullojeni në drejtim orar për ta kyçur në pozicion.

## Ikonat e ekranit dhe domethënia e tyre

### Kodet e gabimit

Kodi i gabimit	Shkaku	Zgjidhja
	Ka një gabim në sistem.	<p>Një ikonë me ngjyrë të kuqe të qëndrueshme do të thotë që fshesa juaj me korrent Philips AquaTrio 7000 series ka një gabim në sistem.</p> <p>Për ta zgjidhur këtë, provoni një ose të dyja opsionet e mëposhtme:</p> <ol style="list-style-type: none"> <li>Hiqni qendrën e energjisë nga pajisja dhe më pas rifuteni atë. Më pas përpiquni të rinisni pajisjen.</li> <li>Shkëputni fshesën e dorës vetëm për pastrim me vakum nga tubi dhe shtypni butonin e ndezjes/fikjes në fshesën e dorës. Nëse shikoni akoma ikonën me ngjyrë të kuqe të qëndrueshme, kontaktoni me Qendrën e kujdesit ndaj klientit.</li> </ol> <p>Nëse nuk e shikoni ikonën me ngjyrë të kuqe të qëndrueshme dhe pajisja nuk funksionon ende, mund të ketë një problem komunikimi me tubin ose grykëzën. Kontaktoni me qendrën e kujdesit për klientët.</p>
	Temperatura është shumë e ulët.	<p>Pulsimi i ikonave të baterisë dhe gabimeve së bashku me ngjyrë të kuqe do të thotë se temperatura e ambientit është shumë e ulët ose shumë e lartë.</p> <p>Sigurohuni që temperatura e dhomës ku ruhet ose karikohet pajisja të jetë mbi 5°C.</p>

## Kodi i gabimit

## Shkaku

## Zgjidhja



Temperatura është shumë e lartë.

Pulsimi i ikonave të baterisë dhe gabimeve së bashku me ngjyrë të kuqe do të thotë se temperatura e ambientit është shumë e ulët ose shumë e lartë

Sigurohuni që temperatura e dhomës ku ruhet ose karikohet pajisja të jetë poshtë 35°C. Mos e ekspozoni pajisjen ndaj rrezeve të drejtpërdrejta të diellit ose temperaturave të larta (pranë sobave të nxehta, në furrat me mikrovalë ose mbi pianurat me induksion). Bateritë mund të shpërthejnë nëse mbinxehen.



Ikona e kuqe që pulson do të thotë që hyrjes së ajrit janë të bllokuara.

Hapjet e vrimave të ajrit mund të jenë bllokuar.

Kontrolloni hapjet e vrimave të ajrit për bllokime dhe hiqini. Nëse kjo nuk e zgjidh problemin, kontrolloni të gjithë qarkullimin e ajrit për bllokime dhe hiqini. Kjo i referohet grykëzës, tubit dhe filtrit të ujit në konfigurimin e pastrimit me vakum dhe sfungjer. Në konfigurimin e pastrimit vetëm me vakum, kjo i referohet grykëzës, tubit, kovës së pluhurit dhe filtrit të sfungjerit.



Ena e ujit të pisët është plot.

Shkychi depozitën e ujit të papastër dhe hiqeni atë. Hiqeni filtrin e ujit nga depozita e ujit të papastër dhe mbajeni mënjane. Hidhni në lavaman ujin nga ena e ujit të pisët.



Grykëza "AquaSpin" ka ngecur. Kjo është një siguresë në rast se diçka ka ngecur në grykëz (për shembull, një kablo energjie ose një lodër).

Kontrolloni furçat, kushinetat, pjesët e motorit dhe kapakët për qime ose pengesa të tjera dhe hiqini. Nëse nuk ka pengesa, ndezja dhe fikja e pajisjes mund ta rregullojë problemin.

Hiqeni nga priza për ta përdorur.

Hiqni pajisjen nga priza për përdorim. Përndryshe, ajo nuk do të ndizet. Pajisjen vendoseni në prizë vetëm gjatë karikimit dhe AutoClean.

Kodi i gabimit	Shkaku	Zgjidhja
	Është lidhur karikuesi i gabuar.	<p>Pulsimi i ikonave të baterisë dhe gabimeve së bashku me ngjyrë portokalli do të thotë se ka një gabim në karikim.</p> <ol style="list-style-type: none"> <li>Është lidhur karikuesi i gabuar: Përdorni vetëm përshtatësin origjinal për të karikuar pajisjen.</li> <li>Kunji i karikimit nuk është futur plotësisht/si duhet: Hiqni kunjin e karikimit dhe futeni përsëri në pajisje.</li> <li>Qendra e energjisë nuk është futur siç duhet: Hiqeni dhe futeni përsëri qendrën e energjisë derisa të dëgjoni tingullin e caktuar "të kërcitjes" dhe lidhni karikuesin e duhur.</li> </ol>
	Karikuesi nuk është lidhur.	<p>Ikona AutoClean + ikona e baterisë që pulson shpejt (në të bardhë)</p> <p>Karikuesi duhet të lidhet për të ekzekutuar programin Auto-Clean.</p> <p>Sigurohuni që pajisja të jetë vendosur në mënyrën e duhur në stacionin pas pastrimit dhe ruajtjes. Lidhni karikuesin.</p>
	Nuk ka bateri të mjaftueshme.	<p>Ikona AutoClean + ikona e baterisë që pulson shpejt (në të kuqe)</p> <p>Nëse karikuesi është i lidhur dhe shfaqet kjo ikonë, atëherë kjo do të thotë se bateria nuk është e mjaftueshme për të ekzekutuar programin Auto-Clean.</p> <p>Nëse karikuesi është i lidhur, atëherë prisni deri në 30 minuta që bateria të karikohet. Më pas shtypni butonin Auto-clean për të nisur programin.</p>

## Zëvendësimi

Për të blerë aksesore ose pjesë këmbimi, vizitoni [www.philips.com/parts-and-accessories](http://www.philips.com/parts-and-accessories) ose drejtoju shitesit tuaj për "Philips". Mund edhe të kontaktoni qendrën e kujdesit ndaj klientit të Philips në shtetin tuaj.

Numrat e pjesëve dhe llojit të zëvendësimeve:

Filtri i thatë XV1771/10

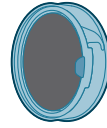

Filtri i njomë XV1770/10

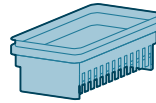

Furça e pastrimit XV1773/10

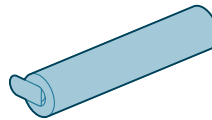





**i** Shënim: Zëvendësoni filtrin dhe furçën me mikrofibra çdo 6 muaj për të siguruar performancë maksimale.

## Diagnostikimi

Ky kapitull përmbledh problemet më të shpeshta që mund të hasni me pajisjen. Nëse nuk keni mundësi ta zgjidhni problemin me informacionin më poshtë, vizitoni [www.philips.com/support](http://www.philips.com/support) për një listë të pyetjeve më të shpeshta ose kontaktoni qendrën e kujdesit ndaj klientit në shtetin ku ndodheni.

## Përdorimi i fshesës me shtupë

Problemi	Shkaku i mundshëm	Zgjidhja
Pajisja nuk punon kur shtyp butonin  e ndezjes/fikjes.	Qendra e energjisë nuk është e lidhur.	Lidhni qendrën e energjisë me fshesën e dorës për pastrimin me vakum dhe sfungjer.
	Bateria është shkarkuar.	Për të karikuar baterinë, lidhni pajisjen e pastrimit me vakum dhe sfungjer me karikuesin (shih 'Ngarkimi').
	Nuk keni nxjerrë pajisjen nga stacioni i pastrimit pas përdorimit dhe ruajtjes.	Largoni fshesën me shtupë nga stacioni i pastrimit pas përdorimit përpara se të ndizni pajisjen.

Problemi	Shkaku i mundshëm	Zgjidhja
	Keni shtypur butonin e ndezjes/fikjes  më shumë se një herë.	Prisni disa sekonda dhe pastaj shtypni butonin e ndezjes/fikjes  edhe një herë. Prisni disa sekonda përpara se të provoni përsëri.
	Nuk e keni lidhur si duhet dorezën e konfigurimit të pastrimit me vakum dhe sfungjer me pajisjen.	Vendosni pjesën e poshtme të pajisjes në stacionin e pastrimit pas përdorimit dhe ruajtjes. Më pas lidhni dorezën me të dhe shtyjeni fort poshtë derisa të dëgjohet një kërcitje.
	Pajisja është bllokuar.	Fikni pajisjen dhe hiqni baterinë në fshesën e dorës të pastrimit me vakum dhe sfungjer. Më pas gjurmoni dhe hiqni shkahun e bllokimit. Pas kësaj, rinisni pajisjen. Nëse nuk mund të identifikoni shkahun e bllokimit, rinisni pajisjen. Kjo mund ta zgjidhë problemin. Kontrolloni hyrjet e ajrit për bllokime dhe pastrojini ato.
	Furça me mikrofibra është bllokuar.	Nxirrni furçën me mikrofibra dhe vendoseni sërish në vendin e duhur.
Pajisja ka ndaluar së punuari.	Keni shtypur pa dashje me dorë  butonin e ndezjes/fikjes.	Ndizni pajisjen duke shtypur butonin  e ndezjes/fikjes.
	Ena e ujit të pisët mund të jetë plot. Në këtë rast, në ekran (shih 'Ikonat e ekranit dhe domethënia e tyre') shfaqet një ikonë informacioni.	Boshatisni enën e ujit të pisët.
Dyshemeja është më pak e njomë se zakonisht.	Vrimat e nxjerrjes së ujit janë të bllokuara	Hiqni furçën me mikrofibra, mbushni pak ujë në enën e ujit të pastër dhe ndizni pajisjen. Bëni lëvizje të vogla para dhe mbrapsht në të njëjtin pozicion për rreth 15 sekonda. Duhet të jeni në gjendje të dalloni 4 shirita për njomje në dysheme. Nëse ky nuk është rasti, ose nëse një ose më shumë shirita për njomje ka vetëm disa pikla, vrimat e daljes së ujit janë pjesërisht ose plotësisht të bllokuara. Mund të përpiqeni të hapni me kujdes vrimat me një gjilpërë.
Një pjesë e dyshemesë poshtë grykëzës është më pak e lagur se tjetra.	Vrimat e nxjerrjes së ujit janë të bllokuara.	Hiqni furçën me mikrofibra, mbushni pak ujë në enën e ujit të pastër dhe ndizni pajisjen. Bëni lëvizje të vogla para dhe mbrapsht në të njëjtin pozicion për rreth 15 sekonda. Duhet të jeni në gjendje të dalloni 4 shirita për njomje në dysheme. Nëse ky nuk është rasti, ose nëse një ose më shumë shirita për njomje ka vetëm disa pikla, vrimat e daljes së ujit janë pjesërisht ose plotësisht të bllokuara. Mund të përpiqeni të hapni me kujdes vrimat me një gjilpërë.



Problemi	Shkaku i mundshëm	Zgjidhja
Nuk ka ujë në dysHEME.	Ena e ujit të pastër është bosh.	Rimbushni enën e ujit të pastër.  Nëse i keni kontrolluar të mësipërmet dhe akoma nuk ka ujë në dysHEME, çojeni pajisjen në një qendër shërbimi "Philips" ose kontaktoni qendrën e kujdesit ndaj klientit.
Ka më shumë ujë në dysHEME ose në vasketën e pastrimit pas përdorimit së zakonish.	Kanali i ujit të modulit të njomjes dhe/ose të grykëzës "AquaSpin" është ndotur ose bllokuar.	Përdorni furçën e pastrimit dhe pastroni ujin e kanalit të modulit të njomjes dhe/ose grykëzës "AquaSpin".
	Ena e ujit të pisët nuk është vendosur siç duhet.	Vendosni enën e ujit të pisët në pajisje siç duhet. Kur dëgjoni një tingull "klik", atëherë është mbyllur siç duhet.
Pajisja lë gjurmë uji në dysHEME.	Keni lëvizur pajisjen anash.	Për të parandaluar shfaqjen e gjurmëve të ujit në dysHEME, përpquni t'i merrni kthesat më lehtë me "AquaTrio 7000 Series" tuaj dhe të shmangni përdorimin anash të pajisjes. Mund të aktivizoni modalitetin e thithjes së ujit  duke shtypur butonin e modalitetit të pastrimit. I gjithë uji i mbetur në dysHEME do të përthithet.
	Keni bërë kthesa të forta me pajisjen.	Për të parandaluar shfaqjen e gjurmëve të ujit në dysHEME, përpquni t'i merrni kthesat më lehtë me "AquaTrio 7000 Series" tuaj dhe të shmangni përdorimin anash të pajisjes. Mund të aktivizoni modalitetin e thithjes së ujit  duke shtypur butonin e modalitetit të pastrimit. I gjithë uji i mbetur në dysHEME do të përthithet.
	E keni ngritur pajisjen sipër një pengese, tapeti apo shkallësh.	Sigurohuni që furça me mikrofibra të jetë në kontakt me dysHEMENË. Sigurohuni që modaliteti i thithjes së ujit  të jetë i ndezur përpara se të ngrini pajisjen sipër një pengese, tapeti ose shkallësh për të parandaluar gjurmën e ujit për të parandaluar ujin nga spërkatja nga grykëza "AquaSpin".
	Keni ngritur pajisjen nga dysHEMEJA menjëherë pasi e keni fikur.	Kaloni në modalitetin e thithjes së ujit  për të thithur ujin e mbetur. Lëvizni pajisjen para dhe mbrapa disa herë me modalitetin e thithjes së ujit  përpara se ta fikni. Nëse e fikni pajisjen dhe e ngrini menjëherë më pas, uji që ishte i pranishëm mes furçave lë gjurmë uji në dysHEME.

<b>Problemi</b>	<b>Shkaku i mundshëm</b>	<b>Zgjidhja</b>
	Rrotullat janë bllokuar.	Kontrolloni gjendjen e rrotullave. Hiqni papastërtie që bllokon rrotullat.
Pajisja nuk pastron aq mirë sa dikur.	Ena e ujit të pastër është bosh.	Rimbushni enën e ujit të pastër.
	Vrimat e nxjerrjes së ujit janë të bllokuara.	Hiqni furçën me mikrofibra, mbushni pak ujë në enën e ujit të pastër dhe ndizni pajisjen. Bëni lëvizje të vogla para dhe mbrapsht në të njëjtin pozicion për rreth 15 sekonda. Duhet të jeni në gjendje të dalloni 4 shirita për njomje në dysheme. Nëse ky nuk është rasti, ose nëse një ose më shumë shirita për njomje ka vetëm disa pikla, vrimat e daljes së ujit janë pjesërisht ose plotësisht të bllokuara. Mund të përpiqeni të hapni me kujdes vrimat me një gjilpërë.
	Pjesa e brendshme e grykëzës "AquaSpin" është shumë pis.	Përpara se t'i riktheheni pastrimit, ekzekutoni programin AUTOCLEAN. Nëse ka një grumbullim papastërtish në cepat e grykëzës, hiqeni. Sigurohuni të përdorni funksionin AUTOCLEAN pas çdo përdorimi.
	Furça me mikrofibra nuk është e pranishme.	Vendosni furçën me mikrofibra me grykëzën AquaSpin.
		Nëse keni kontrolluar të sipërmet dhe pajisja akoma nuk pastron mirë, çojeni atë te një qendër shërbimi të "Philips" ose kontaktoni qendrën e kujdesit ndaj klientit.
Pjesëzat më të mëdha të papastërtive nuk thithen më dhe bien në dysheme.	Kanali i ujit të modulit të njomjes dhe/ose të grykëzës "AquaSpin" është ndotur ose bllokuar.	Përdorni furçën e pastrimit dhe pastroni ujin e kanalit të modulit të njomjes dhe/ose grykëzës "AquaSpin".
Dyshemeja thahet me vija.	Mund të keni përdorur më shumë detergjent.	Sigurohuni që po përdorni sasinë e duhur të detergjentit.
	Rrotullat janë pis.	Hiqni papastërtitë nga rrotullat.
Ka shumë shkurë gjatë pastrimit por gjithashtu gjatë AUTOCLEAN.	Mund të keni përdorur më shumë detergjent.	Sigurohuni që po përdorni sasinë e duhur të detergjentit.
	Ka akoma mbetje detergjenti në dysheme.	Pastroni disa herë dyshemenë pa detergjente. Pritni pak para se të trajtoni të njëjtën njollë sërish.
Është e vështirë për të pastruar njollat.	Ju mund të keni përdorur më pak ujë ose keni shpenzuar më pak kohë për të pastruar njollën.	Hidhni ujë dhe prisni pak. Për shembull, mund ta trajtoni njollën për të futur ujin dhe rikthejuni të njëjtës njollë në përfundim të sesionit të pastrimit.

<b>Problemi</b>	<b>Shkaku i mundshëm</b>	<b>Zgjidhja</b>
Tingulli i pajisjes ndryshoi gjatë pastrimit.	Mund të ketë flokë ose pengesa të tjera të ngatërruara rreth furçës me mikrofibra.	Hiqni furçën me mikrofibra dhe kontrolloni për pengesa dhe hiqini.
Ekran i tregon se depozita e ujit të papastër është plot dhe fiket, megjithëse depozita e ujit të papastër nuk është mbushur ende plot.	Mund të ketë shkumë ose kontaminim të enës së ujit të pisët.	Rinisni pajisjen. Nëse kjo nuk e zgjidh problemin, pastroni enën e ujit të pisët. Nëse shkuma është problem, sigurohuni të mos përdorni më shumë detergjent se sa rekomandohet.
Pasi pajisja fiket, jashtë saj derdhet ujë.	Pajisja lë një pikël në dysHEME sepse nuk e keni lëvizur ndërsa ishte në fikje. Kjo është normale.	Nëse nuk e lëvizni pajisjen ndërsa e keni fikur, ajo mund të lërë një pikël të vogël uji në dysHEME. Ju mund të ulni madhësinë e piklës duke lëvizur pajisjen ndërsa e fikni. Kur fikni pajisjen, do të kalojë në modalitetin e thithjes së ujit  për 6 sekonda për të pastruar ujin e mbetur në grykëz. Nëse është e nevojshme, mund të hiqni piklat e fundit me një leckë.
	Pajisja po derdh ujë ndërsa e mbaj sipër dysHEMESË (mbajtje në ajër).	Ndërsa pastroni, mos e ngrini grykëzën "AquaSpin" nga dysHEMEJE duke qenë se kjo lë gjurmë uji. Lëvizeni vetëm para dhe prapa.
	Uji rrjedh nga ena e ujit të pastër sepse e keni tejmbushur atë.	Mos e mbushni enën e ujit të pastër më shumë se treguesi "MAX". Nëse e bëni, uji mund të derdhet nga ena e ujit të pastër kur shtrëngoni kapakun.
	Njëra nga enët e ujit.	Nëse njëra nga enët është dëmtuar, çojeni atë te një qendër shërbimi të "Philips" ose kontaktoni qendrën e kujdesit ndaj klientit.
Nuk mund të heq furçën me mikrofibra.	Qime dhe/ose papastërti janë ngatërruar në furçën me mikrofibra.	Zhblokonte furçën duke rrëshqitur jashtë levën. Kthejeni levën disa herë në të dy drejtimet për të liruar furçën. Kthejeni në drejtim antiorar për të hequr furçën. Nëse është e vështirë të hiqni furçën, mund t'i japësh një shtytje nga poshtë grykëzës AquaSpin. Hiqni flokët ose papastërtitë e ngatërruara. Nëse është e vështirë të tërhiqni furçat, mund t'i japësh një shtytje nga poshtë grykëzës "AquaSpin".
Nuk mund të lëviz pajisjen para dhe mbrapa.	Një ose më shumë rrotulla janë bllokuar nga një objekt i vogël.	Zhblokonte furçën duke rrëshqitur jashtë levën. Kthejeni levën disa herë në të dy drejtimet për të liruar furçën. Kthejeni në drejtim antiorar për të hequr furçën. Nëse është e vështirë të hiqni furçën, mund t'i japësh një shtytje nga poshtë grykëzës AquaSpin.

<b>Problemi</b>	<b>Shkaku i mundshëm</b>	<b>Zgjidhja</b>
Pajisja ka fuqi thithëse më të ulët se zakonisht.	Kanali i ujit të modulit të njomjes dhe/ose të grykëzës "AquaSpin" është ndotur ose bllokuar.	Përdorni furçën e pastrimit dhe pastroni ujin e kanalit të modulit të njomjes dhe/ose grykëzës "AquaSpin".
	Rrjeta në enën e ujit të pisët nuk ishte e thatë mjaftueshëm përpara se të përdorej përsëri.	Pastroni dhe thani enën e ujit të pisët.
	Ngatërrimi i qimeve të furçës me mikrofibra.	Fikni pajisjen dhe hiqni qimet nga furça me mikrofibra.
	Ena e ujit të pisët nuk është vendosur siç duhet.	Vendosni enën e ujit të pisët në pajisje siç duhet. Kur dëgjoni një tingull "klik", atëherë është mbyllur siç duhet.
Furça me mikrofibra nuk rrotullohet më	Furça me mikrofibra është bllokuar me qime ose papastërti.	Pastroni furçën me mikrofibra me një palë gërhërë ose me dorë.
Furça me mikrofibra del.	Furça me mikrofibra nuk është kyçur siç duhet.	Vendoseni furçën me mikrofibra në pozicionin e duhur dhe kyçeni.
Pajisja nuk po karikohet.	Spina nuk është lidhur siç duhet në fole ose ushqyesi nuk është futu në prizë.	Sigurohuni që priza është lidhur siç duhet në fole dhe që ushqyesi është futur në prizë siç duhet.
	Qendra e energjisë nuk është e futur.	Futni qendrën e energjisë.
	Qendra e energjisë nuk është futur siç duhet.	Futni qendrën e energjisë derisa të dëgjoni një "kërcitje".
	Është lidhur ushqyesi i gabuar.	Ju lutemi të përdorni ushqyesin origjinal.
		Nëse i keni kontrolluar sa më sipër dhe pajisja ende nuk karikohet, çojeni atë në një qendër shërbimi të "Philips" ose kontaktoni me qendrën e kujdesit ndaj klientit.
Kur përdor fshesën me korrent, ndonjëherë ndiej goditje elektriciteti statik.	Fshesa grumbullon elektricitet statik. Sa më e ulët të jetë lagështira e ajrit, aq më shumë grumbullon pajisja elektricitet statik.	Sigurohuni që të prekni gjilpërën metalike me dorë ndërkohë që e mbani pajisjen.
	Keni pastruar pluhur dhe papastërti. Kjo shkakton gjithashtu elektricitet statik.	Sigurohuni që të prekni gjilpërën metalike me dorë ndërkohë që e mbani pajisjen.
Pajisja nuk fiket menjëherë.	Aktivizohet fikja e vonuar.	Pasi të shtypni butonin e ndezjes/fikjes, pajisja do të punojë për 6 sekonda përpara se të fiket plotësisht. Kjo është normale. 6 sekondat shtesë kërkohen për të pastruar ujin e mbetur në grykëz dhe në dyshe me.

## Përdorimi i fshesës me korrent

Problemi	Shkaku i mundshëm	Zgjidhja
Pajisja nuk punon kur shtyp butonin  e ndezjes/fikjes.	Nuk e keni lidhur qendrën e energjisë.	Lidhni qendrën e energjisë me fshesën e dorës për pastrimin me vakum.
	Bateria është shkarkuar.	Për të karikuar baterinë, lidhni pajisjen e pastrimit me vakum me karikuesin (shih 'Ngarkimi').
	Keni shtypur butonin e ndezjes/fikjes  më shumë se një herë.	Prisni disa sekonda dhe pastaj shtypni butonin e ndezjes/fikjes  edhe një herë. Prisni disa sekonda përpara se të provoni përsëri.
	Pajisja është bllokuar.	Fikni pajisjen dhe hiqni baterinë ose furnizuesin e energjisë elektrike. Më pas gjurmoni dhe hiqni shkakun e bllokimit. Pas kësaj, rinisni pajisjen. Nëse nuk mund të identifikoni shkakun e bllokimit, rinisni pajisjen. Kjo mund ta zgjidhë problemin.
	Furça rrotulluese është bllokuar.	Nxirrni furçën rrotulluese dhe hiqni çdo qime rreth furçës dhe motorit dhe vendoseni sërish në vendin përkatës.
Nuk është e mundur të lidhni fshesën e dorës me koshin e pluhurit.	Kasa e filtrit është montuar përbys.	Kthejeni kasën e filtrit. Vrima e rumbullakët duhet të jetë e dukshme.
	Kasa e filtrit nuk është vendosur siç duhet.	Sigurohuni që të dëgjoni një klik gjatë mbylljes së kasës së filtrit. Nëse hasni vështirësi për ta mbyllur, ka gjasa që filtri prej sfungjeri të jetë vendosur përbys.
Pajisja ka ndaluar së punuari.	Keni shtypur pa dashje me dorë  butonin e ndezjes/fikjes.	Ndizni pajisjen duke shtypur butonin  e ndezjes/fikjes.
	Pajisja është bllokuar.	Fikni pajisjen dhe hiqni baterinë ose furnizuesin e energjisë elektrike. Më pas gjurmoni dhe hiqni shkakun e bllokimit. Pas kësaj, rinisni pajisjen. Nëse nuk mund të identifikoni shkakun e bllokimit, rinisni pajisjen. Kjo mund ta zgjidhë problemin.
Tingulli i pajisjes ndryshoi gjatë pastrimit.	Mund të ketë qime ose pengesa të tjera të ngatërruara rreth furçave rrotulluese.	Kontrolloni për pengesa dhe hiqini ato.
	Pengesat po e bllokojnë ciklonin.	Kontrolloni ciklonin për pengesa dhe hiqini ato.
Pajisja ka fuqi thithëse më të ulët se zakonisht.	Filtri dhe/ose cikloni janë të papastër.	Zbrazeni koshin e pluhurit. Pastrojini filtrin dhe ciklonin. Sigurohuni që të hiqni çdo qime dhe papastërti që ka ngecur në ciklon. Mund ta hiqni ciklonin për mirëmbajtje të lehtë. Sigurohuni që ta lani filtrin sfungjer

Problemi	Shkaku i mundshëm	Zgjidhja
		të paktën një herë në muaj nëse e përdorni pajisjen rregullisht.
	Diçka po bllokoi ciklonin.	Kontrollojeni ciklonin për objekte të ngecura dhe hiqni çdo objekt që e bllokoi atë. Sigurohuni që të hiqni çdo qime dhe papastërti që ka ngecur në ciklon.
	Kanali i thithjes mbrapa furçës rrotulluese është i bllokuar.	Hiqni furçat rrotulluese dhe kontrolloni kanalin e thithjes për pengesa dhe hiqini ato.
	Nuk e keni vendosur siç duhet kasën e filtrit në koshin e pluhurit ose nuk e keni vendosur siç duhet koshin e pluhurit në pajisje. Në të dyja rastet, do të ketë reduktim të fuqisë thithëse.	Sigurohuni që ta vendosni kasën e filtrit në koshin e pluhurit dhe koshin e pluhurit në pajisje siç duhet.
	Furça është bllokuar me qime ose papastërti.	Fikni pajisjen dhe pastroni furçat rrotulluese me një palë gërrshërë ose me dorë.
Del pluhur nga pajisja.	Filtri prej sfungjeri nuk është i pranishëm në kasën e filtrit ose mungon kapaku i sipërm.	Sigurohu që filtri është në pajisje dhe që është montuar siç duhet.
Del pluhur gjatë hapjes së koshit të pluhurit.	Kjo është një sjellje normale për shkak të presionit.	Nëse është e mundur, hapeni pajisjen jashtë.
Pajisja nuk lëviz lehtësisht nëpër dysheme kur pastroj tapetin.	Keni zgjedhur fuqi thithëse shumë të lartë.	Ulni fuqinë e thithjes duke zgjedhur cilësimin 1 ose lëvizni më ngadalë mbi tapet.
Furça rrotulluese nuk rrotullohet më.	Furça rrotulluese është bllokuar me qime ose papastërti.	Pastrojeni furçën rrotulluese me një palë gërrshërë ose me dorë.
	Furça rrotulluese mund të ndalojë së rrotulluari kur has rezistencë tepër të lartë nga tapetet me fije të gjata.	Fikeni dhe më pas ndizeni sërish pajisjen.
	Pas pastrimit, nuk e keni montuar siç duhet furçën rrotulluese në grykëz.	Ndiqni udhëzimet në këtë manual përdorimi për ta rrëshqitur furçën rrotulluese në grykëz siç duhet. Siguroni furçën rrotulluese brenda grykëzës duke e puthitur në vend levën e kyçjes.
Dritat LED në grykëz nuk ndizen.	Nuk e keni vendosur siç duhet grykëzën në tub ose pajisje.	Vendosni siç duhet grykëzën në tub ose në pajisje. Nëse kjo nuk funksionon, ju lutemi çojeni pajisjen në një qendër shërbimi "Philips" ose kontakti qendrën e kujdesit ndaj klientit.

<b>Problemi</b>	<b>Shkaku i mundshëm</b>	<b>Zgjidhja</b>
Pajisja nuk po karikohet.	Priza nuk është lidhur siç duhet në fole ose ushqyesi nuk është futur siç duhet në prizë.	Sigurohuni që priza është lidhur siç duhet në fole dhe që ushqyesi është futur në prizë siç duhet.
	Qendra e energjisë nuk është e futur.	Futni qendrën e energjisë.
	Qendra e energjisë nuk është futur plotësisht.	Futni qendrën e energjisë derisa të dëgjoni një "kërcitje".
	Është lidhur ushqyesi i gabuar.	Ju lutemi të përdorni ushqyesin origjinal.  Nëse i keni kontrolluar sa më sipër dhe pajisja ende nuk karikohet, çojeni atë te një qendër shërbimi të "Philips" ose kontaktoni me qendrën e kujdesit ndaj klientit.
Furça e vogël "Turbo" nuk funksionon siç duhet.	Furça rrotulluese është bllokuar.	Hiqni qimet nga furça me një palë gërshtë.
	Furça rrotulluese bllokohet me pëlhura ose sipërfaqe gjatë pastrimit.	Mbajeni furçën e vogël Turbo të puthitur me sipërfaqen dhe mos e shtyni drejt sipërfaqeve të buta.
	Furça rrotulluese nuk është futur siç duhet në grykëz.	Sigurohuni që furça rrotulluese të jetë e vendosur siç duhet në grykëz dhe që të mos ketë hapësirë mes pjesëve.
Kur përdor fshesën me korrent, ndonjëherë ndiej goditje elektriciteti statik.	Fshesa grumbullon elektricitet statik. Sa më e ulët të jetë lagështira e ajrit, aq më shumë grumbullon pajisja elektricitet statik.	Sigurohuni që të prekni gjilpërën metalike me dorë ndërkohë që e mbani pajisjen.
	Keni pastruar pluhur dhe papastërti. Kjo shkakton gjithashtu elektricitet statik.	Sigurohuni që të prekni gjilpërën metalike me dorë ndërkohë që e mbani pajisjen.

# Kazalo

Pregled	840
Uvod	841
Splošni opis	841
Pred prvo uporabo	841
Polnjenje	845
Sesanje in mokro čiščenje trdih tal	848
Sesanje mehkih in trdih tal	853
Čiščenje sklopa za sesanje in mokro čiščenje	859
Čiščenje sklopa samo za sesanje	866
Ikone na zaslonu in njihov pomen	874
Zamenjava	876
Odpravljanje težav	877

## Pregled

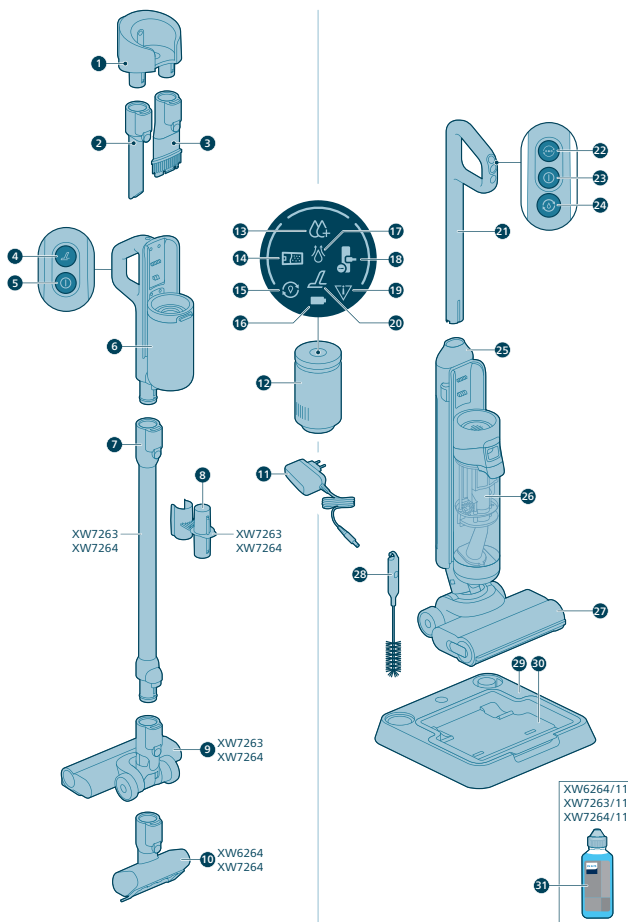



## Uvod

Hvala, ker ste se odločili za nakup tega izdelka Philips. Če želite v celoti izkoristiti podporo, ki jo ponuja Philips, izdelek registrirajte na strani [www.philips.com/myvacuum9000s](http://www.philips.com/myvacuum9000s).

## Splošni opis

- 1 Stenski nosilec
- 2 Ozki nastavek
- 3 Nastavek 2 v 1
- 4 Gumb Turbo suhega sesalnika
- 5 Gumb za vklop/izklop suhega sesalnika
- 6 Ročaj in posoda za prah suhega sesalnika
- 7 Podaljšana cev
- 8 Shranjevanje nastavkov na cevi
- 9 Nastavek za sesanje
- 10 Motorizirana turbo krtača
- 11 Napajalnik
- 12 Baterija
- 13 Indikator intenzivnega mokrega načina
- 14 Indikator napolnjenosti posode za umazano vodo
- 15 Indikator funkcije AutoClean
- 16 Indikator baterije
- 17 Indikator vpijanja vode
- 18 Indikator zamašenega nastavka
- 19 Indikator napake
- 20 Indikator turbo suhega sesanja
- 21 Ročaj mokrega sesalnika
- 22 Gumb za spremembo načina sesanja
- 23 Gumb za vklop/izklop mokrega sesalnika
- 24 Gumb za samodejno čiščenje
- 25 Posoda za čisto vodo
- 26 Posoda za umazano vodo
- 27 Nastavek AquaSpin
- 28 Ščetka za čiščenje 2 v 1
- 29 Postaja za po čiščenju in za shranjevanje
- 30 Pladenj za po čiščenju
- 31 Čistilno sredstvo

## Pred prvo uporabo

### Sestavljanje postaje za po čiščenju in za shranjevanje

Če želite uporabiti funkcijo AUTOCLEAN ali shraniti in polniti aparat na postaji za po čiščenju in za shranjevanje, morate najprej sestaviti postajo, to pa storite tako, da nosilec aparata priključite v podstavek.

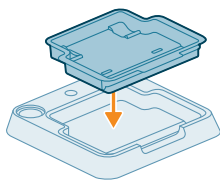

**i** Opomba: Poskrbite, da na podstavek položite pladenj za po čiščenju in da bo v prostoru, kjer boste aparat shranjevali, polnili in čistili, temperatura med 5 in 35 °C.

## Namestitev stenskega nosilca

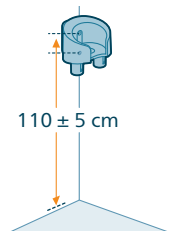

Če želite shraniti in polniti sklop samo za sesanje na stenskem nosilcu, pritrдите stenski nosilec na steno s priloženimi vijaki. Stenski nosilec naj bo 105–115 cm nad tlemi.

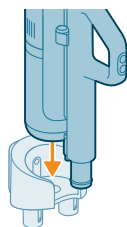

**i** Opomba: Sklopa za sesanje in mokro čiščenje ni mogoče shranjevati na stenskem nosilcu. Na stenskem nosilcu lahko shranjujete izključno sklop samo za sesanje.

**i** Opomba: Poskrbite, da bo v prostoru, kjer aparat shranjujete ali polnite, temperatura med 5 in 35 °C.

**⚠ Opozorilo: Pri vrtanju lukenj v steno za pritržitev stenskega nosilca bodite previdni, da se izognete nevarnosti električnega udara.**

## Sestavljanje sklopa za sesanje in mokro čiščenje

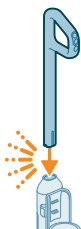

1 Če želite sestaviti aparat, vstavite ročaj v glavno ohišje (»klik«).

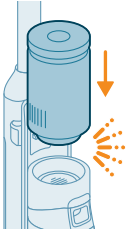

- 2 Vstavite baterijo v ročaj mokrega modula nad posodo za umazano vodo (zaslišati se mora klik).

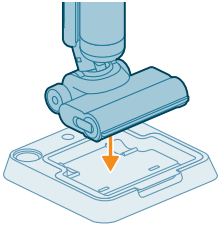

- 3 Nastavek za sesanje in mokro čiščenje shranite tako, da ga postavite na postajo za po čiščenju in za shranjevanje.

## Razstavljanje ročaja

Če morate aparat spet razstaviti, sledite spodnjim korakom:

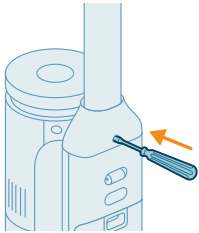

- 1 Zatič ali ploski izvijač vstavite v luknjo na hrbtni strani aparata in ročaj povlecite navzgor.



- 2 Ročaj povlecite iz aparata, pri tem pa še vedno potiskajte izvijač v luknjo.

**i** Opomba: Upoštevajte, da lahko v nastavku in posodah ostane manjša količina čiste vode. To je zaradi preverjanja kakovosti v tovarni. Brez skrbi, aparat je temeljito očiščen in varen za uporabo.

## Nameščanje sklopa samo za sesanje

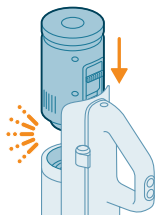

- 1 Sklop samo za sesanje sestavite tako, da baterijo potisnete na mesto pod ročajem (zasliši se klik).

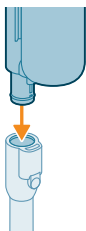

- 2 Ročno enoto s posodo za prah pritrdite na cev (zasliši se klik).

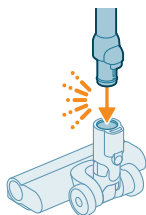

- 3 Cev vstavite v nastavek LED.

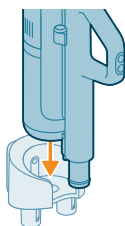

- 4 Če želite shraniti sklop samo za sesanje, ga vstavite v stenski nosilec. Posodo za prah potisnite v stenski nosilec, da se zaskoči.

## Odstranjevanje in vstavljanje baterije

### Odstranjevanje in vstavljanje baterije v sklopu samo za sesanje

- 1 Pritisnite gumb na strani ročaja.
- 2 Medtem ko pritiskate gumb, izvlecite baterijo iz ročne enote.

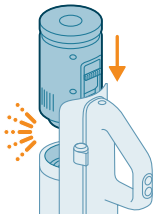
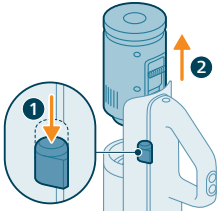

- 3 Če želite vstaviti baterijo, jo preprosto potisnite na mesto pod ročajem (zasliši se klik). Prepričajte se, da so priključki pravilno poravnani in se dobro prilegajo.

### Odstranjevanje in vstavljanje baterije v sklopu za sesanje in mokro čiščenje

- 1 Pritisnite gumb na strani aparata.
- 2 Medtem ko držite gumb, izvlecite baterijo iznad posode za umazano vodo.

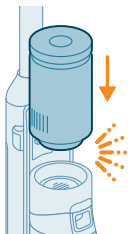
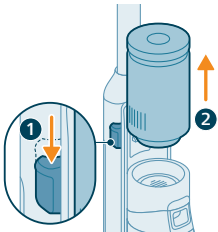

- 3 Če želite vstaviti baterijo, jo preprosto potisnite na mesto (zasliši se klik). Prepričajte se, da so priključki pravilno poravnani in se dobro prilegajo.

## Polnjenje

### Polnjenje sklopa za sesanje in mokro čiščenje

Aparatu je priložena 25-voltna litij-ionska baterija. Polnjenje traja 4 ure.

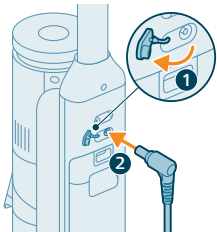

- 1 Za polnjenje aparata odprite tesnilni pokrovček na hrbtni strani aparata.
- 2 Napajalni priključek vstavite v vtičnico na hrbtni strani aparata.

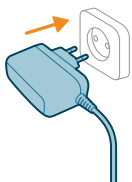

- 3 Napajalnik vstavite v omrežno vtičnico.



- 4 Na zaslonu bodo utripali ikona baterije in krožni segmenti, kar pomeni, da se aparat polni.



- 5 Ko je aparat popolnoma napolnjen, na zaslonu svetijo ikona baterije in vsi krožni segmenti. Po nekaj minutah zaslon ugasne.

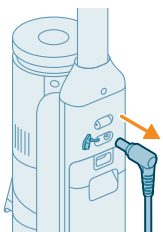

- 6 Napajalni priključek iztaknite iz vtičnice na hrbtni strani aparata, preden začnete čistiti.

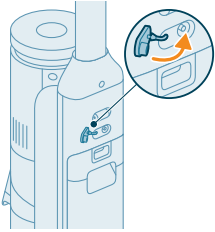

**7** Zaprite tesnilni pokrovček.

 **Nasvet:** Aparat lahko polnite na postaji za po čiščenju in za shranjevanje.

 **Nasvet:** Aparat lahko polnite ločeno, kjer vam najbolj ustreza.

## Polnjenje sklopa samo za sesanje

Aparatu je priložena 25-voltna litij-ionska baterija. Polnjenje traja 4 ure.

**1** Ko želite aparat polniti, vstavite napajalni priključek v vtičnico na hrbtni strani aparata.

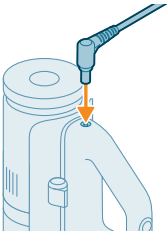

**2** Potisnite ročno enoto s posodo za prah v stenski nosilec.

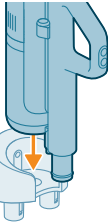

**3** Napajalnik vstavite v omrežno vtičnico.

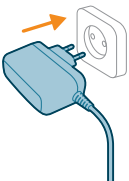

**4** Na zaslonu bodo utripali ikona baterije in krožni segmenti, kar pomeni, da se aparat polni.





- 5 Ko je aparat popolnoma napolnjen, na zaslonu svetijo ikona baterije in vsi krožni segmenti. Po nekaj minutah zaslon ugasne.



- 6 Napajalni priključek iztaknite iz vtičnice na hrbtni strani aparata, preden začnete čistiti.

 **Nasvet:** Aparat lahko polnite, ko je nameščen na stenski nosilec.

 **Nasvet:** Aparat lahko polnite ločeno, kjer vam najbolj ustreza.

## Sesanje in mokro čiščenje trdih tal

### Uporaba aparata

Posoda za čisto vodo in posoda za umazano vodo sta ob dobavi že nameščeni na aparat. S tem aparatom lahko čistite trda tla.

**i** Opomba: Ta aparat je primeren za hkratno sesanje in mokro brisanje. Pred mokrim brisanjem tal ni treba posesati.

Aparat je primeren za sesanje in mokro brisanje vseh vrst trdih tal razen nelakiranih lesenih tal. Aparat lahko preizkusite na majhni površini, ki ni zelo vidna, in se prepričate, da je aparat primeren za vašo tla.

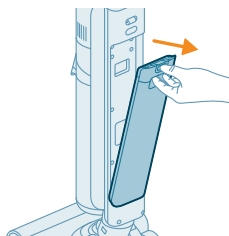

- 1 Pritisnite gumb navzdol, da odklenete posodo za čisto vodo in jo odstranite.



- 2 Odprite pokrovček na posodi za čisto vodo.

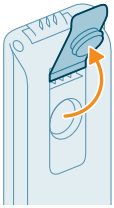

- 3 V posodo za čisto vodo vlijte 15 ml čistila za tla Philips XV1792.

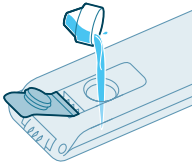

**⚠ Opozorilo:** Philips je ta aparat preskusil s Philipsovim čistilom za tla XV1792. Drugi detergenti lahko povzročijo čezmerno penjenje, kar zmanjša učinkovitost in lahko celo povzroči okvare aparata. Čistilo za tla Philips XV1792 je na voljo na izbranih tržiščih. Če uporabljate katero koli drugo primerno tekoče čistilo za tla, v posodo za čisto vodo vlijte največ 10 ml čistila.

- 4 Posodo za čisto vodo napolnite s hladno ali mlačno vodo iz pipe do vrha.

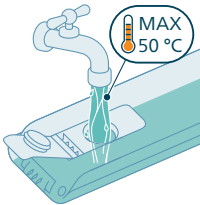

**⚠ Opozorilo:** Temperatura vode iz pipe, ki jo natakate v zbiralnik za čisto vodo, ne sme preseči 50 °C.

- 5 Na posodi za vodo zaprite tesnilni pokrovček.

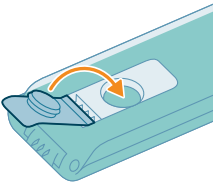

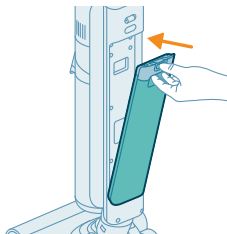

6 Zbiralnik za čisto vodo nato vstavite nazaj v aparat.

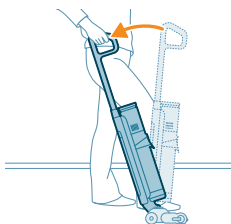

7 Aparat vzemite iz postaje za po čiščenju in za shranjevanje in ga položite na tla. Stopite na nastavek AquaSpin in povlecite ročaj nazaj, da odklenete nastavek AquaSpin. Aparat je tako pripravljen za uporabo.

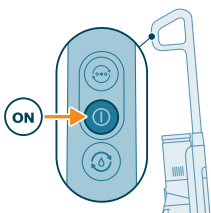

8 Za vklop aparata pritisnite gumb za vklop/izklop.

**i** Opomba: Aparat se bo samodejno vklopil v normalnem mokrem načinu.

**⚠** Opozorilo: Aparata ne puščajte brez nadzora, kadar je nastavek AquaSpin odklenjen ali kadar je aparat vklopljen.

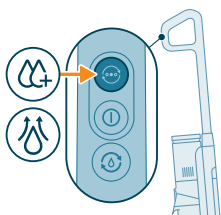



9 Z gumbom za spremembo načina  preklaplajte med tremi različnimi nastavitvami:

- Normalni mokri način (samodejno ob zagonu)
- Intenzivni mokri način
- Način za vpijanje vode

Normalni mokri način je privzeta nastavev, ko je aparat za sesanje in mokro čiščenje vklopljen. Ta način lahko uporabljate za redno mokro čiščenje.

Intenzivni mokri način  je namenjen čiščenju zelo trdovratnih madežev.

Če po čiščenju na tleh ostanejo mokre pake, lahko izberete način za vpijanje vode  in jih počistite. Ta način priporočamo tudi, kadar dvigujete aparat čez prag, preprogo ali stopnice.

Če izberete način za vpijanje vode , bo aparat prenehal dovajati vodo in povečal moč sesanja za 45 sekund, da bo posrkal preostalo vodo s tal.

Ko nehate uporabljati aparat, ga izklopite s pritiskom gumba za vklop/izklop. Aparat bo za 6 sekund preklopil v način za vpijanje vode, da bo počistil morebitno preostalo vodo v nastavku.

**i** Opomba: Če aparata med izklopom ne premikate, lahko na tleh ostane lužica. Lužica bo manjša, če aparat med izklopom premikate. Po potrebi zadnje kaplje obrišite s krpo.

**i** Opomba: Zakasnitev izklopa: Po pritisku gumba za vklop/izklop bo aparat deloval še 6 sekund, potem se bo popolnoma izklopil. To je običajno. Dodatnih 6 sekund je potrebnih za čiščenje vode, ki ostane v nastavku in na tleh.

## Funkcija začasne zaustavitve na sklopu za sesanje in mokro čiščenje

Ta aparat ima funkcijo začasne zaustavitve.

Če med uporabo potisnete ročaj naprej in ga zaklenete v pokončnem položaju, aparat preide v stanje pripravljenosti in se začasno zaustavi za 15 sekund.



Če želite nadaljevati čiščenje, stopite na nastavek AquaSpin in v 15 sekundah povlecite ročaj nazaj. Aparat bo samodejno nadaljeval čiščenje.

**i** Opomba: Aparat se bo samodejno izklopil, če po 15 sekundah od vklopa funkcije začasne zaustavitve ni nobene dejavnosti. Če želite aparat znova zagnati po samodejnem izklopu, pritisnite gumb za vklop/izklop.

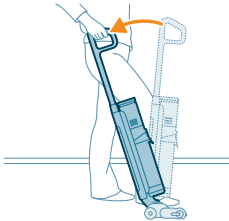

## Sistem aktivne zaščite

- Ta aparat ima sistem aktivne zaščite. Sistem aktivne zaščite je zasnovan z namenom, da aparat s tal ne pobira tujkov, ki niso umazanija ali tekočina.
- Ko je sistem aktiviran, se aparat izklopi in na zaslonu začne utripati ikona napake zamašenega nastavka (glejte ikone zaslona in njihov pomen). Sistem aktivne zaščite se lahko aktivira, če je ščetka iz mikrovlaknen preveč mokra, če premikate aparat čez preprogo ali če ga premikate čez talno površino, ki ni ustrezno pritrjena.

## Nasveti in druge pomembne informacije

- Tal pred mokrim čiščenjem ni treba posesati, saj sklop za sesanje in mokro čiščenje aktivno mokro čisti trda tla in tako zajame vse vrste umazanije, tudi tekočine in madeže. Na preprogah uporabljajte sklop samo za sesanje.
- Če trdih tal ni treba na mokro čistiti, jih samo posesajte s sklopom samo za sesanje, ki je opremljen z lučkami in tehnologijo PowerCyclone 12 za natančno in učinkovito odstranjevanje umazanije.
- Ta aparat lahko premikate enako hitro kot sesalnik. Kadar želite odstraniti trdovratne madeže, pritisnite gumb za način čiščenja, da vklopite intenzivni mokri način (M), in aparat počasi premikajte po madežih.
- Če aparata med izklopom ne premikate, lahko na tleh ostane lužica. Lužica bo manjša, če aparat med izklopom premikate. Po potrebi zadnje kaplje obrišite s krpo.
- Priporočamo, da vklopite način za vpijanje vode (W), kadar med čiščenjem dvigujete aparat čez prag, preprogo ali stopnice. To bo preprečilo, da bi umazana voda kapljala iz nastavka AquaSpin.

- Priporočamo, da aparat premikate z iztegnjeno roko, da ne bi po nepotrebnem obremenjevali mišic. V tem položaju imate med čiščenjem najboljši nadzor nad aparatom in je tudi najbolj udoben.

**i** Opomba: Ko uporabljate način za vpijanje vode , voda neha teči iz aparata in poveča se moč sesanja. Po 45 sekundah neukrepanja aparat samodejno preklopi nazaj v običajni mokri način.

**i** Opomba: Upoštevajte, da lahko v nastavku in posodah ostane manjša količina čiste vode. To je zaradi preverjanja kakovosti v tovarni. Brez skrbi, aparat je temeljito očiščen in varen za uporabo.

### Omejitve pri uporabi

- Sklop za sesanje in mokro čiščenje je primeren za sesanje in mokro čiščenje vseh vrst trdih tal razen nelakiranih lesenih tal.
- Sklop za sesanje in mokro čiščenje je namenjen za redno čiščenje trdih tal. Pri uporabi tega aparata vedno sledite navodilom za čiščenje trdih tal.
- Če želite vodi v posodi za čisto vodo namesto čistila za tla Philips XV1792 dodati kakšno drugo tekoče čistilo za tla, uporabite takega, ki se malo ali sploh ne peni in ki ga je mogoče raztopiti v vodi kot čistilo za tla Philips XV1792.
- Ker je prostornina posode za čisto vodo 450 ml, je dovolj, če v vodo dodate samo nekaj kapljic tekočega čistila za tla (največ 15 ml).
- Če sklop za sesanje in mokro čiščenje uporabljate na linoleju, ga uporabljajte samo na takem linoleju, ki je ustrezno pritrjen, da ga ne bi potegnili v nastavek AquaSpin.
- Sklopa za sesanje in mokro čiščenje ne uporabljajte za čiščenje preprog.
- Če izklopljen aparat premikate ali dvigujete čez preprogo, lahko kapljice odpadne vode padejo na preprogo.
- Aparata ne potiskajte čez talne mrežice konvektorskih grelnikov. Ker aparat ne more pobirati vode, ki priteče iz nastavka, ko aparat pomikate čez mrežico, voda pristane na dnu konvektorskega korita.
- Med čiščenjem ne dvigujte nastavka AquaSpin s tal, ne premikajte ga stransko in ne obračajte sunkovito, saj bodo sicer na tleh ostali sledovi vode. Premikajte ga samo naprej in nazaj.

**i** Opomba: Čas delovanja je odvisen od moči, izbrane za čiščenje.

# Sesanje mehkih in trdih tal

## Uporaba sklopa samo za sesanje



- 1 Če želite sesati mehka ali trda tla, potisnite baterijo na mesto v ročni enoti (zasliši se klik).

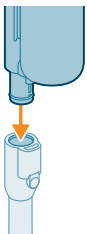

- 2 Cev priključite na ročno enoto (zasliši se klik).

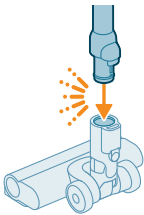

- 3 Drugi konec cevi vstavite v nastavek LED (zasliši se klik).

**⚠ Opozorilo:** Pred čiščenjem se prepričajte, da je ohišje filtra vstavljeno v posodo za prah.

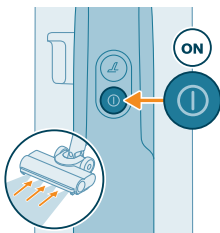

- 4 Za vklop aparata pritisnite gumb za vklop/izklop .

**i** Normalni način sesanja je privzeta nastavitev, ko je vklopljen aparat samo za sesanje ali ročna enota samo za sesanje.

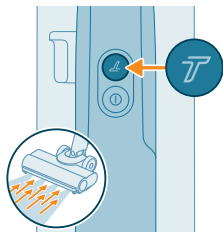

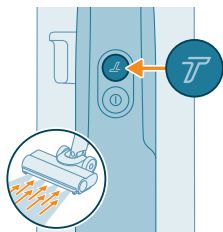

5 Z gumbom Turbo  preklomite na večjo moč sesanja.



6 Še enkrat pritisnite gumb Turbo , da preklomite nazaj na običajno moč sesanja.



 **Nasvet:** Lučke v nastavku LED pomagajo, da lažje vidite umazanijo na tleh. Cev in nastavek LED omogočata, da lahko sežete pod nizko pohištvo, pri tem pa vam aparata ni treba obračati.

 **Opozorilo:** Ne sesajte vode ali drugih tekočin.



 **Opozorilo:** Ne glejte neposredno v lučke nastavka LED in jih ne usmerjajte ljudem neposredno v oči. Svetloba LED je zelo bleščeča.

## Uporaba cevi

Cev lahko pritrdite na ročno enoto in jo uporabljate brez nastavka, da posesate ozke prostore med kosi pohištva ali za njimi s koncem cevi.

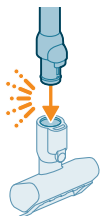
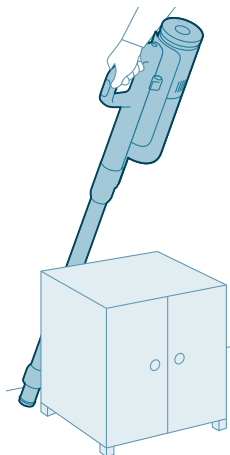

 Nasvet: Na cev lahko namestite mini turbo krtačo.



 Nasvet: Na cev lahko namestite tudi dolgi ozki nastavek.



 Nasvet: Na cev lahko dodate tudi kombinirani nastavek.

## Uporaba ročne enote



Ročno enoto lahko uporabljate brez nastavka in cevi, da počistite manjše predele prahu in umazanije, na primer raztresene krušne drobtine, ali za sesanje stopnic in polic.

**⚠ Opozorilo: Ne sesajte vode ali drugih tekočin.**

## Uporaba nastavka LED

Nastavek LED lahko uporabljate za čiščenje predelov, kot so posamezne stopnice stopnišča, posesate lahko umazanijo iz kotov ali ozkih polic, počistite pa lahko tudi manjše predele umazanije, na primer raztresene krušne drobtine.

**1** Nastavek LED pritrdite tako, da v nastavek vstavite cev ali ročno enoto.

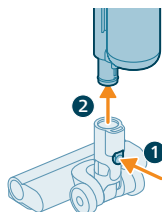
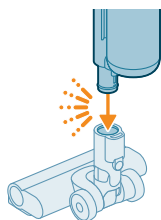

**2** Če želite nastavek LED odstraniti, pritisnite gumb za sprostitvev (1) in izvlecite cev ali ročno enoto iz nastavka (2).

**⚠ Opozorilo: Ne sesajte vode ali drugih tekočin.**

**i Opomba: Na cev lahko dodate tudi kombinirani nastavek.**

## Uporaba mini turbo krtače

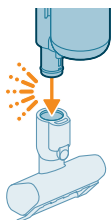

**1** Če želite pritrditi mini turbo krtačo, vstavite cev ročne enote v mini turbo krtačo.



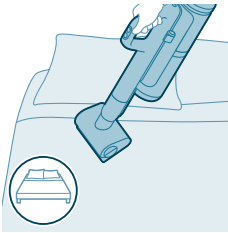

- 2 Mini turbo krtačo lahko uporabljate za standardno čiščenje, na primer mehkih delov, kot so postelje ali kavči. Nastavitev moči lahko prilagodite, da bo ustrezala vašim čistilnim potrebam.

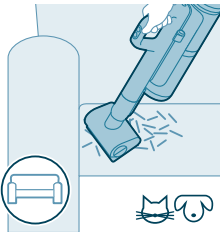

- 3 Mini turbo krtačo lahko uporabljate za zelo temeljito čiščenje, na primer za sesanje dlak hišnih ljubljencev, ali za čiščenje manjših umazanih predelov, na primer raztresenih krušnih drobtin. Nastavitev moči lahko prilagodite, da bo ustrezala vašim čistilnim potrebam.

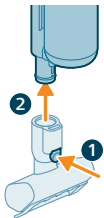

- 4 Če želite mini turbo krtačo odstraniti, pritisnite gumb za sprostitvev (1) in izvlecite ročno enoto iz mini turbo krtače (2).



**⚠ Opozorilo: Ne sesajte vode ali drugih tekočin.**

## Uporaba dolgega ozkega nastavka

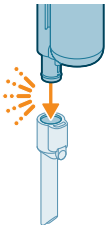

- 1 Dolgi ozki nastavek pritrdite tako, da vanj vstavite cev ali ročno enoto.

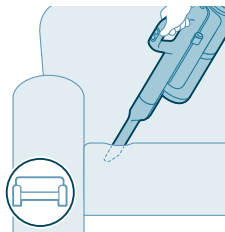

2 Dolgi ozki nastavek uporabite za čiščenje ozkih kotov ali težje dostopnih mest. Nastavitev moči lahko prilagodite, da bo ustrezala vašim čistilnim potrebam.

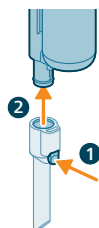

3 Če želite dolgi ozki nastavek odstraniti, pritisnite gumb za sprostitev (1) in izvlecite cev ali ročno enoto iz njega (2).



**⚠ Opozorilo: Ne sesajte vode ali drugih tekočin.**

## Uporaba kombiniranega nastavka



1 Kombinirani nastavek pritrdite tako, da vanj vstavite cev ali ročno enoto.

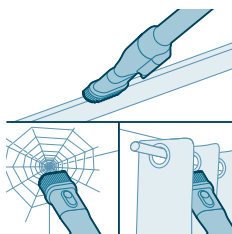

2 Kombinirani nastavek je namenjen za čiščenje okenskih okvirov, zaves ali pajčevin in ima možnost sprostitve prilagodljive krtače in nastavitev osvetlitve.

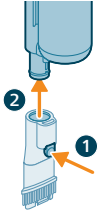

- 3 Če želite kombinirani nastavek odstraniti, pritisnite gumb za sprostitvev (1) in izvlecite cev ali ročno enoto iz njega (2).

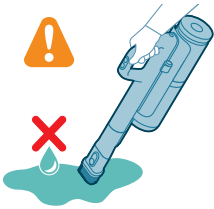

**⚠ Opozorilo: Ne sesajte vode ali drugih tekočin.**

## Čiščenje sklopa za sesanje in mokro čiščenje

### Po vsaki uporabi zaženite AUTOCLEAN

Funkcijo AUTOCLEAN uporabite po vsaki uporabi, da preprečite nabiranje vodnega kamna in neprijetnega vonja. Način AUTOCLEAN pomaga očistiti celoten aparat v približno 4 minutah.

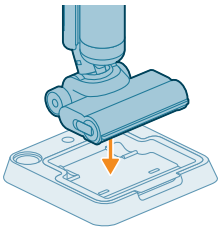

- 1 Nastavek za sesanje in mokro čiščenje postavite na postajo za po čiščenju in za shranjevanje.

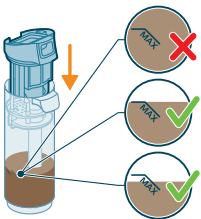

**i** Opomba: Če je raven umazane vode pod ravno AUTOCLEAN, zbiralnika ni treba izprazniti pred začetkom programa AUTOCLEAN. Naslednje korake lahko preskočite in se pomaknete na korak 6.

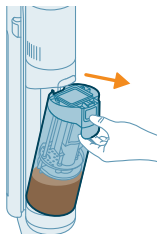

2 Pritisnite gumb, da odklenete zbiralnik za umazano vodo in ga odstranite.

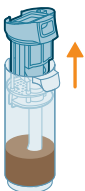

3 Mokri filter odstranite iz zbiralnika za umazano vodo.

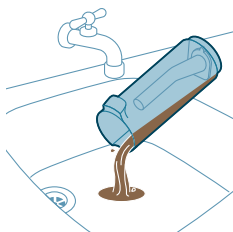

4 Vodo iz zbiralnika za umazano vodo izlijte v korito.

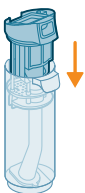

5 Mokri filter namestite nazaj na zbiralnik za umazano vodo.

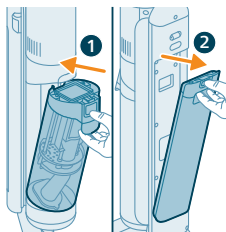

6 Prazen zbiralnik za umazano vodo namestite nazaj v aparat in vzemite ven zbiralnik za čisto vodo.

- 7 Odstranite pokrovček z zbiralnika za čisto vodo.

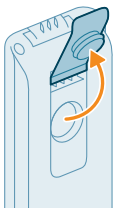

- 8 Morebitno preostalo tekočino z detergentom izlijte iz zbiralnika za čisto vodo v pomivalno korito.

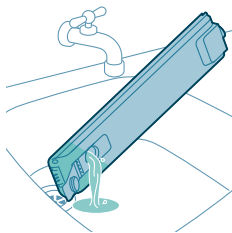

- 9 Zbiralnik za čisto vodo napolnite s hladno ali mlačno vodo iz pipe vsaj do oznake AUTOCLEAN.

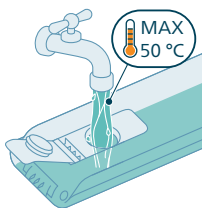

**⚠ Opozorilo: Temperatura vode iz pipe, ki jo natakate v zbiralnik za čisto vodo, ne sme preseči 50 °C.**

**⚠ Opozorilo: Za program AUTOCLEAN ne uporabite detergenta, saj bi se voda lahko preveč penila.**

- 10 Na posodi za vodo zaprite tesnilni pokrovček.

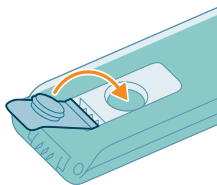

- 11 Zbiralnik za čisto vodo nato vstavite nazaj v aparat.

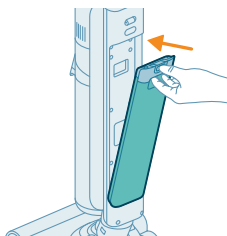

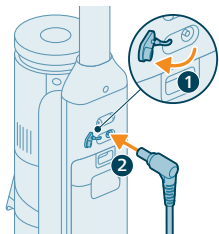

**12** Aparat napolnite. Napajalni priključek vstavite v vtičnico na hrbtni strani aparata. Nato vstavite napajalnik v omrežno vtičnico.

**i** Opomba: Za zagon funkcije AUTOCLEAN je treba priključiti polnilnik.

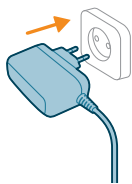

**13** Pritisnite gumb Auto-Clean, da se zažene funkcija AUTOCLEAN. Pred zagonom funkcije Autoclean se prepričajte, da je polnilnik priključen.

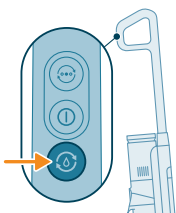

**14** Aparat izvede cikel AUTOCLEAN.

**i** Opomba: Cikel Autoclean traja približno 4 minute. Za čim boljše rezultate pustite aparat delovati skozi celoten cikel AUTOCLEAN. Cikel AUTOCLEAN lahko kadar koli zaustavite ali prekličete.

**i** Opomba: Če prekličete program AUTOCLEAN, bo aparat približno 10 sekund srkal preostalo vodo v pladnju za po čiščenju.

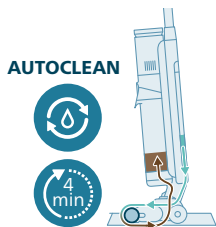

**15** Ko je program AUTOCLEAN končan, pritisnite gumb, da odklenete posodo za umazano vodo in jo odstranite.

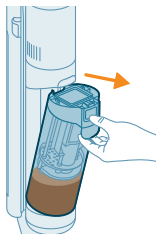

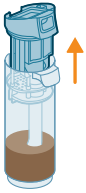

**16** Mokri filter odstranite iz zbiralnika za umazano vodo.

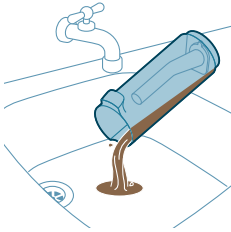

**17** Vodo iz zbiralnika za umazano vodo izlijte v korito.



**18** Zbiralnik za umazano vodo očistite pod tekočo vodo.

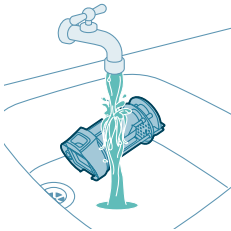

**19** Mokri filter očistite pod tekočo vodo.

**i** Opomba: Preden pomijete enoto mokrega filtra pod tekočo vodo, odstranite nagubani filter.

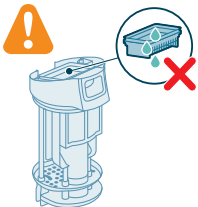

**⚠** Opozorilo: Nagubanega filtra ne smete oprati. Če ga želite očistiti, ga nežno potolcite ob smetnjak in tako odstranite morebitno umazanijo, ki se je nabrala v njem.

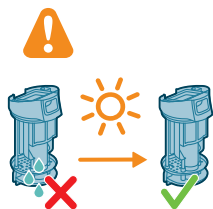

**20** Počakajte, da se mokri filter posuši.

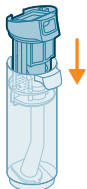

**21** Mokri filter namestite nazaj na zbiralnik za umazano vodo.

**i** Opomba: Prepričajte se, da je nagubani filter vstavljen na svoje mesto.

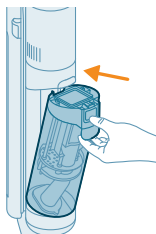

**22** Zbiralnik za umazano vodo nato vstavite nazaj v aparat.

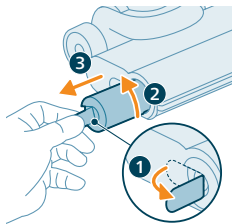

**23** Če želite odstraniti ščetko, izvlecite ročico ob strani (1) in jo obrnite v nasprotni smeri urnega kazalca (2). Izvlecite ščetko iz nastavka AquaSpin (3).

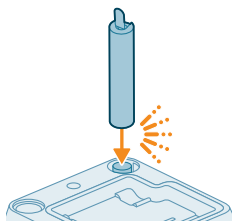

**24** Ščetka se mora posušiti, zato odprti konec ščetke postavite na za to namenjeno držalo na postaji za po čiščenju in za shranjevanje.

**i** Opomba: Sušenje traja približno 24 ur.

## Čiščenje pladnja za po čiščenju

Če se pladenj za po čiščenju umaže, ga lahko očistite po spodnjih korakih.



- 1 Pladenj za po čiščenju odstranite s postaje za shranjevanje.

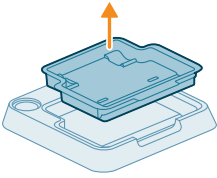

- 2 Pladenj za po čiščenju operite pod tekočo vodo in ga pustite posušiti, šele potem ga namestite nazaj na postajo za shranjevanje.

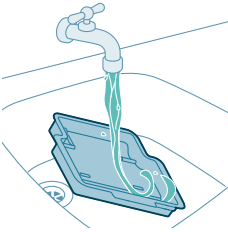

- 3 Pladenj za po čiščenju vedno postavite nazaj na postajo za shranjevanje. Pladenj za po čiščenju je bistven za pravilno izvedbo cikla AUTOCLEAN.

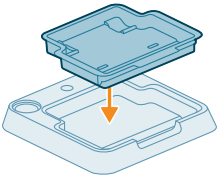

## Čiščenje nastavka AquaSpin

- 1 Če želite odstraniti ščetko, izvlecite ročico ob strani (1) in jo obrnite v nasprotni smeri urnega kazalca (2). Izvlecite ščetko iz nastavka AquaSpin (3).

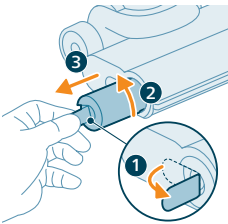

- 2 Zavite lase ali nitke lahko s ščetke iz mikrovlaken odstranite tako, da z roko podrsate po ščetki iz mikrovlaken.

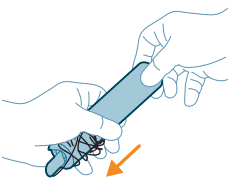

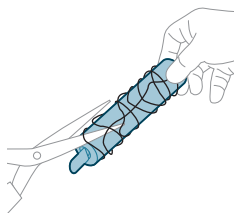

**Nasvet:** Lase in nitke, ki so se zavili okrog ščetke iz mikrovlaknen, lahko tudi odrežete s škarjami.

## Čiščenje zamaškov iz glavnega ohišja

Če se aparat zamaši, ga najprej izklopite in odstranite posodo za umazano vodo. Nato zamašek očistite tako, da ščetko za čiščenje premikate gor in dol po sesalnem kanalu glavnega ohišja.

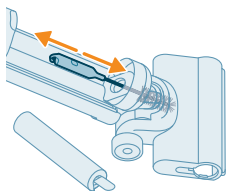

## Čiščenje zamaškov iz nastavka AquaSpin

Če se je zamažil nastavek AquaSpin, iz njega odstranite ščetko. Nato ščetko za čiščenje premikajte gor in dol po sesalnem kanalu nastavka AquaSpin.

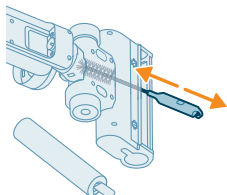

## Čiščenje sklopa samo za sesanje

### Praznjenje posode za prah

#### Vzdrževanje sistema za ravnanje s prahom

Posodo za prah izpraznite po vsaki uporabi ali ko prah doseže oznako MAX.

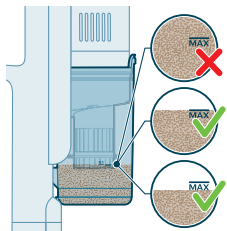

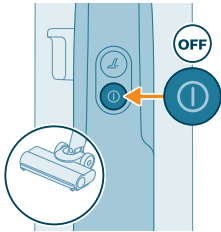

1 Izklopite aparat.

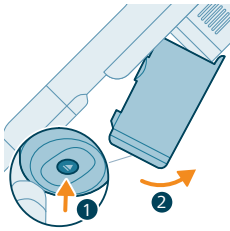

2 Aparat držite pod kotom 45 stopinj, kot kaže slika. Odstranite posodo za prah s pritiskom na gumb za sprostitvev. Gumb za sprostitvev je na spodnji strani posode za prah.

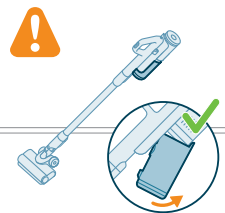
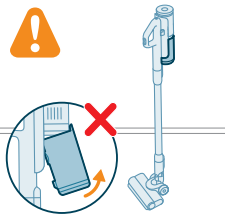
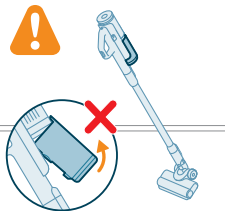

**i** Opomba: Posodo za prah odstranite, aparat pa pri tem držite pokončno.

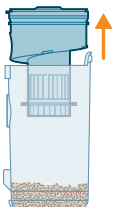

3 Primite črno držalo. Ciklonski element odstranite iz posode za prah tako, da ga dvignete iz nje.

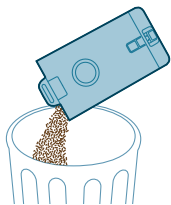

4 Prah, ki se je nabral v posodi za prah, izpraznite v smeti.

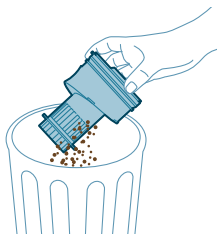

5 Ostanke prahu iz ciklonskega elementa odstranite tako, da ga rahlo potolčete ob smetnjak.

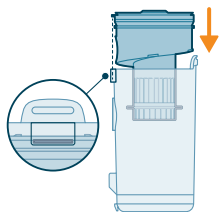

6 Ciklonski element vstavite nazaj v posodo za prah. Oba dela morata biti poravnana.

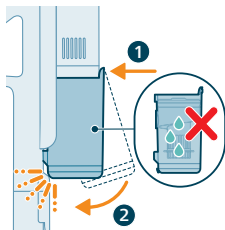

7 Sestavljeno posodo vstavite nazaj. Najprej poravnajte stran posode, na kateri je filter, nato jo pritrdite na mesto.

## Redno vzdrževanje v intervalih

### Vzdrževanje sistema za ravnanje s prahom

Filter očistite vsaj enkrat na mesec.

1 Filter obrnite v levo in ga odstranite iz posode za prah.

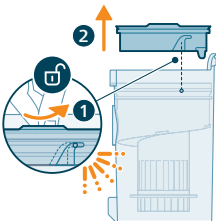

2 Pralni penasti filter odstranite iz plastičnega ohišja filtra.

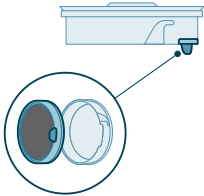

3 Ohišje filtra in penasti filter stresite nad smetnjakom.

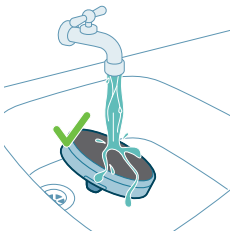
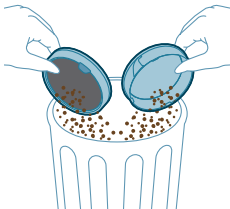



4 Izpirajte in ožemajte penasti filter, dokler iz njega ne priteče čista voda.

**i** Opomba: za čim boljši rezultat filter izpirajte pod tekočo vodo, in sicer tako, da jeziček filtra gleda navzdol, ker se bo tako izpral tudi globoko zažrti prah.

**i** Opomba: Filter morate oprati vsaj enkrat mesečno, če aparat redno uporabljate.

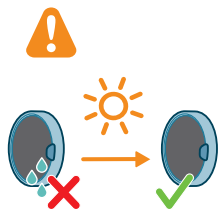

5 Oprani filter pustite sušiti 24 ur, preden ga znova vstavite v ohišje filtra.

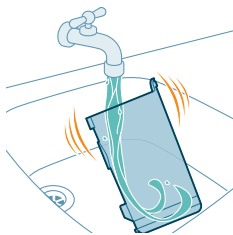
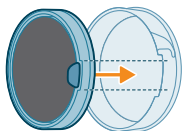

6 Za temeljito vzdrževanje očistite posodo za prah in ciklonski element pod tekočo vodo ali v topli milnici.

7 Očiščeno posodo za prah in ustrezne dele obrišite do suhega.



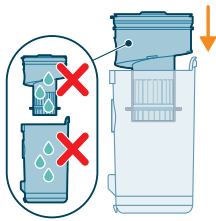

**⚠ Opozorilo:** Preden ponovno sestavite dele, pazite, da so vsi popolnoma suhi.

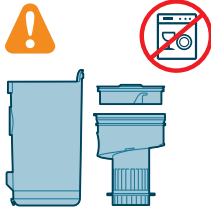

**i Opomba:** vseh delov ne smete pomivati v pomivalnem stroju.

**8** Filter vstavite v posodo za prah. Filter zasučite v desno, da se zaskoči.

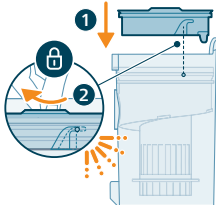

**9** Sestavljeno posodo vstavite nazaj. Najprej poravnajte stran posode, na kateri je filter, nato jo pritrdite na mesto.

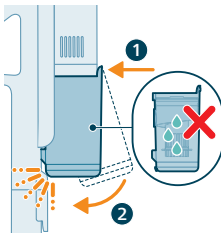

**i Opomba:** Po vzdrževanju se najprej prepričajte, da je filter v aparatu, šele potem aparat uporabite.

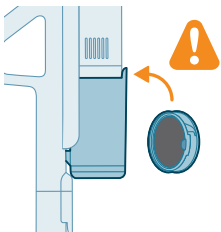

## Vzdrževanje pametnega nastavka PrecisionPower

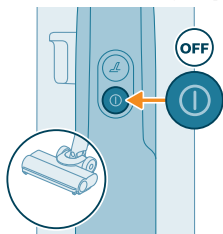

1 Preden pričnete čistiti vrtljivo krtačo nastavka, aparat izklopite in izključite.

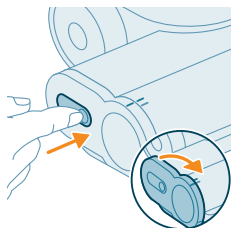

2 Poiščite gumb na strani nastavka, da boste lahko prišli do vrtljive krtače. Pritisnite ga in zavrtite, da se odpre.

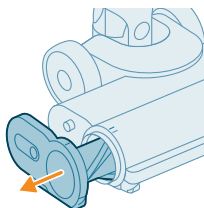

3 Previdno odstranite vrtljivo krtačo in stranski pokrovček nastavka.

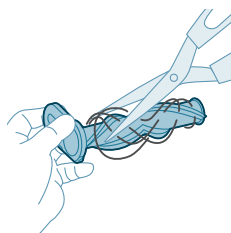

4 Previdno odstranite zavite lase z vrtljive krtače. Umazanijo si pomagajte odstraniti s škarjami.

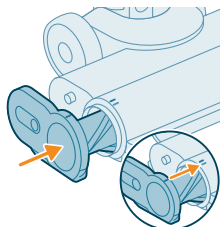

5 Pri ponovnem sestavljanju poskrbite, da bo vrtljiva krtača pravilno poravnana.



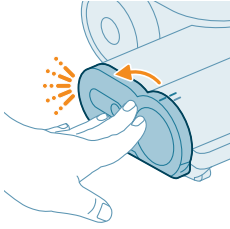

- 6 Vrtljiva krtača nastavka je pravilno vstavljena, ko se zaskoči (slišali boste klik).

## Vzdrževanje mini turbo krtače

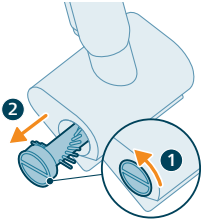

- 1 Krtačo zavrtite v nasprotni smeri urnega kazalca, da jo sprostite. Ko se krtača sprosti, jo izvlecite.

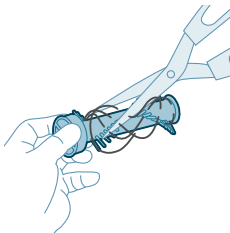

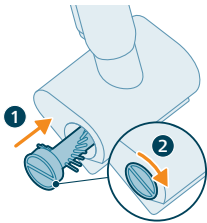

- 2 Z rokami ali s škarjami s krtače odstranite umazanijo.









- 3 Potisnite krtačo na mesto in jo zavrtite v smeri urnega kazalca, da se zaskoči.

# Ikone na zaslonu in njihov pomen

## Kode napak

Koda napake	Vzrok	Rešitev
	Pojavila se je sistemska napaka.	<p>Če ikona sveti neprekinjeno rdeče, pomeni, da ima sesalnik Philips AquaTrio 7000 Series sistemsko napako.</p> <p>Napako odpravite z eno ali obema spodnjima možnostma:</p> <ol style="list-style-type: none"> <li>1. Iz aparata odstranite baterijo in jo ponovno vstavite. Poskusite spet zagnati aparat.</li> <li>2. Odklopite ročno enoto samo za sesanje s cevi in pritisnite gumb za vklop/izklop na ročni enoti. Če ikona še vedno sveti neprekinjeno rdeče, se obrnite na center za pomoč uporabnikom.</li> </ol> <p>Če ikona več ne sveti neprekinjeno rdeče in aparat še vedno ne dela, gre mogoče za komunikacijsko težavo s cevjo ali nastavkom. Obrnite se na Philipsov center za pomoč uporabnikom.</p>
	Temperatura je prenizka.	<p>Če ikona za baterijo in ikona za napako skupaj utripata rdeče, pomeni, da je temperatura okolice prenizka ali previsoka.</p> <p>V prostoru, kjer aparat uporabljate, ga shranjujete ali polnite, mora biti temperatura nad 5 °C.</p>
	Temperatura je previsoka.	<p>Če ikona za baterijo in ikona za napako skupaj utripata rdeče, pomeni, da je temperatura okolice prenizka ali previsoka.</p> <p>V prostoru, kjer aparat uporabljate, ga shranjujete ali polnite, mora biti temperatura pod 35 °C. Aparata ne izpostavljajte neposredni sončni svetlobi ali visokim temperaturam (npr. v bližini vročih štedilnikov, v mikrovalovnih pečicah ali na indukcijskih kuhališčih). Baterije lahko eksplodirajo, če so izpostavljene visokim temperaturam.</p>

Koda napake	Vzrok	Rešitev
	<p>Utripajoča rdeča ikona pomeni, da so sesalne odprtine zamašene.</p> <p>Sesalne odprtine so zamašene.</p>	<p>Preverite, ali so sesalne odprtine morda zamašene, in jih očistite. Če s tem ne odpravite težave, preglejte celoten zračni prehod, in če je zamašen, ga očistite. To se nanaša na nastavek, cev in mokri filter v sklopu za sesanje in mokro čiščenje. V sklopu samo za sesanje se to nanaša na nastavek, cev, posodo za prah in penasti filter.</p>
	<p>Posoda za umazano vodo je polna.</p>	<p>Odklenite posodo za umazano vodo in jo odstranite. Odstranite mokri filter iz posode za umazano vodo in ga dajte na stran. Vodo iz posode za umazano vodo izlijte v korito.</p>
	<p>V nastavku AquaSpin se je nekaj zataknilo. To je varnostna zaustavitev, če se kaj zatakne v nastavku (na primer napajalni kabel ali igrača).</p>	<p>Preglejte krtači, ležaja, motorne dele in pokrova, če so v njih lasje ali druge ovire, in jih odstranite. Če ni nobenih ovir, izklopite aparat in ga spet vklopite; to bi lahko rešilo težavo.</p>
<p>Izključite pred uporabo.</p>	<p>Pred uporabo aparat izključite. Sicer ga ne bo mogoče vklopiti. Aparat priključite na električno omrežje samo med polnjenjem in delovanjem funkcije AutoClean.</p>	
	<p>Priključen je napačen polnilnik.</p>	<p>Če ikona za baterijo in ikona za napako skupaj UTRIPATA ORANŽNO, pomeni, da je prišlo do napake pri polnjenju.</p> <ol style="list-style-type: none"> <li>1. Priključen je napačen polnilnik: Aparat polnite samo z originalnim napajalnikom.</li> <li>2. Polnilni zatič ni pravilno/popolnoma vstavljen: Odstranite polnilni zatič in ga znova vstavite v aparat.</li> <li>3. Baterija ni pravilno vstavljena: odstranite in znova vstavite baterijo, da zaslišite jasen »klik«, ter priključite ustreznih polnilnik.</li> </ol>

Koda napake	Vzrok	Rešitev
	Polnilnik ni priključen.	<p>Ikona AutoClean + hitro utripajoča ikona baterije (bela)</p> <p>Za zagon programa Auto-Clean mora biti polnilnik priključen.</p> <p>Prepričajte se, da je aparat pravilno nameščen v postaji za po čiščenju in za shranjevanje. Priključite polnilnik.</p>
	Baterija ni dovolj napolnjena.	<p>Ikona AutoClean + hitro utripajoča ikona baterije (rdeča)</p> <p>Če je polnilnik priključen in je prikazana ta ikona, pomeni, da baterija ni dovolj napolnjena za zagon programa Auto-Clean.</p> <p>Če je polnilnik priključen, počakajte do 30 minut, da se baterija napolni. Nato pritisnite gumb Auto-clean, da zaženete program.</p>

## Zamenjava

Dodatno opremo ali rezervne dele lahko kupite na [www.philips.com/parts-and-accessories](http://www.philips.com/parts-and-accessories) ali pri Philipsovem prodajalcu. Lahko se tudi obrnete na Philipsov center za pomoč uporabnikom v svoji državi.

Nadomestni deli in številke vrst:

Suhi filter XV1771/10



Mokri filter XV1770/10

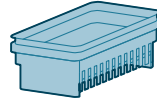

Ščetka za čiščenje XV1773/10

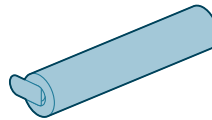





**i** Opomba: Filter in ščetko iz mikrovlaknen zamenjajte vsakih 6 mesecev, da zagotovite optimalno delovanje aparata.





## Odpravljanje težav

V tem poglavju je povzetek najpogostejših težav, ki se lahko pojavijo pri uporabi aparata. Če težave ne morete odpraviti s spodnjimi nasveti, na strani [www.philips.com/support](http://www.philips.com/support) poiščite seznam pogostih vprašanj ali se obrnite na center za pomoč uporabnikom v svoji državi.

## Uporaba sklopa za sesanje in mokro čiščenje

Težava	Možni vzrok	Rešitev
Aparat ne deluje, ko pritisnem gumb za  vklop/izklop.	Baterija ni priključena.	Priključite baterijo na ročno enoto za sesanje in mokro čiščenje.
	Baterija je prazna.	Če želite baterijo napolniti, priključite aparat za sesanje in mokro čiščenje na polnilnik (glejte 'Polnjenje').
	Aparata niste vzeli s postaje za po čiščenju in za shranjevanje.	Sklop za sesanje in mokro čiščenje vzemite s postaje za po čiščenju in za shranjevanje, šele nato vklopite aparat.
	Gumb vklop/izklop ste pritisnili  več kot enkrat.	Počakajte nekaj sekund in nato spet  pritisnite gumb za vklop/izklop. Počakajte nekaj sekund, preden poskusite znova.
	Ročaja sklopa za sesanje in mokro čiščenje niste pravilno priključili na aparat.	Spodnje ohišje aparata postavite na postajo za po čiščenju in za shranjevanje. Nato priključite ročaj nanj in odločno potisnite navzdol, da zaslišite klik.

Težava	Možni vzrok	Rešitev
	Aparat je zamašen.	Izklopite aparat in odstranite baterijo ali ročno enoto za sesanje in mokro čiščenje. Potem poiščite in odstranite vzrok za zamašitev. Nato spet zaženite aparat. Če ne najdete vzroka za zamašitev, ponovno zaženite aparat. Mogoče bo že to odpravilo težavo. Preverite, ali so sesalne odprtine morda zamašene, in jih očistite.
	Ščetka iz mikrovlaklen se je zataknila.	Ščetko iz mikrovlaklen vzemite ven in jo nato namestite nazaj.
Aparat je prenehal delovati.	Nehote ste se dotaknili gumba za  vklop/izklop z roko.	Aparat vklopite tako, da pritisnete gumb za  vklop/izklop.
	Posoda za umazano vodo je morda polna. V tem primeru se na zaslonu prikaže ikona za informacijo (glejte 'Ikone na zaslonu in njihov pomen').	Izpraznite posodo za umazano vodo.
Tla niso tako mokra kot običajno.	Luknjice za izmet vode so zamašene.	Odstranite ščetko iz mikrovlaklen, nalijte nekaj vode v posodo za čisto vodo in vklopite aparat. S kratkimi gibi premikajte aparat na istem mestu naprej in nazaj približno 15 sekund. Na tleh bi morali videti štiri črte od vode. Če tega ne vidite ali če ena ali več črt od vode vsebuje samo nekaj kapljic vode, potem so luknjice za izmet vode delno ali popolnoma zamašene. Previdno jih lahko poskušate odmašiti z iglo.
Ena stran tal pod nastavkom ni toliko mokra kot druga.	Luknjice za izmet vode so zamašene.	Odstranite ščetko iz mikrovlaklen, nalijte nekaj vode v posodo za čisto vodo in vklopite aparat. S kratkimi gibi premikajte aparat na istem mestu naprej in nazaj približno 15 sekund. Na tleh bi morali videti štiri črte od vode. Če tega ne vidite ali če ena ali več črt od vode vsebuje samo nekaj kapljic vode, potem so luknjice za izmet vode delno ali popolnoma zamašene. Previdno jih lahko poskušate odmašiti z iglo.
Na tleh ni vode.	Posoda za čisto vodo je prazna.	Napolnite posodo za čisto vodo.  Če ste preverili vse naštetu in na tleh še vedno ni vode, aparat odnesite v Philipsov servisni center ali se obrnite na center za pomoč uporabnikom.
Na tleh ali v pladnju za po čiščenju je več vode kot običajno.	Vodni kanal mokrega modula in/ali nastavek AquaSpin je umazan ali zamašen.	Vzemite ščetko za čiščenje in očistite vodni kanal mokrega modula in/ali nastavek AquaSpin.

Težava	Možni vzrok	Rešitev
	Posoda za umazano vodo ni pravilno nameščena.	Posodo za umazano vodo pravilno vstavite v aparat. Pravilno bo vstavljena, ko boste zaslišali klik.
Aparat na tleh pušča sledove vode.	Aparat ste premaknili stransko.	Aparat AquaTrio 7000 Series obračajte manj sunkovito in ga ne premikajte postrani; tako boste preprečili sledi vode na tleh. Vključite lahko način za vpijanje vode  s pritiskom gumba za način čiščenja. S tem boste pobrali vso vodo s tal.
	Aparat ste sunkovito obračali.	Aparat AquaTrio 7000 Series obračajte manj sunkovito in ga ne premikajte postrani; tako boste preprečili sledi vode na tleh. Vključite lahko način za vpijanje vode  s pritiskom gumba za način čiščenja. S tem boste pobrali vso vodo s tal.
	Aparat ste dvignili čez prag, preprogo ali stopnice.	Poskrbite, da ščetka iz mikrovlaknen izgubi stika s tlemi. Prepričajte se, da je način za vpijanje vode  vklopljen, preden aparat dvignete čez prag, preprogo ali stopnice, da preprečite mokre sledi na tleh ali da vam voda ne bo brizgala iz nastavka AquaSpin.
	Aparat ste takoj po izklopu dvignili s tal.	Vključite način za vpijanje vode,  da bo posrkal morebitno preostalo vodo. Aparat nekajkrat prestavite naprej in nazaj z vklopljenim načinom za vpijanje vode,  potem ga izklopite. Če aparat izklopite in ga takoj nato dvignete, bo voda, ki je ostala med ščetkama, pustila sled na tleh.
	Kolesca so zataktnjena.	Preverite stanje kolesc. Odstranite umazanijo, ki zavira kolesca.
Aparat ne čisti tako dobro, kot je včasih.	Posoda za čisto vodo je prazna.	Napolnite posodo za čisto vodo.
	Luknjice za izmet vode so zamašene.	Odstranite ščetko iz mikrovlaknen, nalijte nekaj vode v posodo za čisto vodo in vklopite aparat. S kratkimi gibi premikajte aparat na istem mestu naprej in nazaj približno 15 sekund. Na tleh bi morali videti štiri črte od vode. Če tega ne vidite ali če ena ali več črt od vode vsebuje samo nekaj kapljic vode, potem so luknjice za izmet vode delno ali popolnoma zamašene. Previdno jih lahko poskušate odmašiti z iglo.
	Notranjost nastavka AquaSpin je preveč umazana.	Zaženite program AUTOCLEAN, potem se spet lotite čiščenja. Če se je umazanija nabrala na robovih nastavka, jo odstranite.



Težava	Možni vzrok	Rešitev
		Funkcijo AUTOCLEAN uporabite po vsaki uporabi.
	Manjka ščetka iz mikrovlaken.	Ščetko iz mikrovlaken vstavite v nastavek AquaSpin.
		Če ste preverili vse naštetu in aparat še vedno ne čisti dobro, ga odnesite v Philipsov servisni center ali se obrnite na center za pomoč uporabnikom.
Večjih delcev umazanije ne poseja več in padejo nazaj na tla.	Vodni kanal mokrega modula in/ali nastavek AquaSpin je umazan ali zamašen.	Vzemite ščetko za čiščenje in očistite vodni kanal mokrega modula in/ali nastavek AquaSpin.
Tla se posušijo s črtami.	Mogoče ste uporabili preveč čistilnega sredstva.	Uporabite primerno količino čistilnega sredstva.
	Kolesca so umazana.	Odstranite umazanijo s kolesc.
Med čiščenjem se dela preveč pene, pa tudi med programom AUTOCLEAN.	Mogoče ste uporabili preveč čistilnega sredstva.	Uporabite primerno količino čistilnega sredstva.
	Na tleh so še vedno ostanki čistilnega sredstva.	Nekajkrat očistite tla brez čistilnega sredstva. Počakajte malo, preden spet čistite isti madež.
Madeže je težko očistiti.	Morda ste uporabili premalo vode ali pa ste madež čistili premalo časa.	Nanesite vodo in malo počakajte. Z aparatom lahko greste na primer čez madež, da nanesete vodo, in se ob koncu celotnega čiščenja vrnete na ta madež.
Aparat med čiščenjem oddaja drugačen zvok.	Na ščetko iz mikrovlaken so se lahko navili lasje ali druge ovire.	Ščetko iz mikrovlaken vzemite iz aparata, pregledajte, ali je kaj na njej, in tisto odstranite.
Zaslon kaže, da je posoda za umazano vodo polna, in se potem izklopi, čeprav posoda za umazano vodo še ni polna.	Mogoče je razlog pena ali pa je posoda za umazano vodo umazana.	Ponovno zaženite aparat. Če s tem ne odpravite težave, očistite posodo za umazano vodo. Če je težava v peni, ne uporabljajte večje količine čistilnega sredstva, kot je priporočeno.
Po izklopu aparata iz njega kaplja voda.	Aparat na tleh pusti lužico, ker ga med izklapljanjem niste premikali. To je običajno.	Če aparata med izklopom ne premikate, lahko na tleh ostane lužica. Lužica bo manjša, če aparat med izklopom premikate. Ko aparat izklopite, bo preklopil na način za vpijanje vode.  za 6 sekunde, da bo počistil morebitno preostalo vodo v nastavku. Po potrebi zadnje kaplje obrišite s krpo.
	Iz aparata kaplja, če ga nosite nad tlemi (ga držite v zraku).	Med čiščenjem ne dvigujte nastavka AquaSpin s tal, saj zaradi tega na tleh ostanejo sledovi vode. Premikajte ga samo naprej in nazaj.



Težava	Možni vzrok	Rešitev
	Voda uhaja iz posode za čisto vodo, ker ste jo preveč napolnili.	Posode za čisto vodo ne polnite prek oznake MAX. Če jo preveč napolnite, se lahko iz posode za čisto vodo prelije voda, ko nameščate pokrov.
	Na eni od posod je razpoka.	Če je ena od posod poškodovana, jo odnesite na Philipsov pooblaščen servis ali se obrnite na center za pomoč uporabnikom.
Ne morem odstraniti ščetke iz mikrovladen.	Na ščetko iz mikrovladen so se navili lasje in/ali umazanija.	Ščetko sprostite tako, da izvlečete ročico. Ročico nekajkrat zavrtite v obe smeri, da se ščetka sprosti. Zavrtite v nasprotni smeri urnega kazalca, da odstranite ščetko. Če je ščetko težko odstraniti, jo lahko tudi potisnete s spodnje strani nastavka AquaSpin. Odstranite zavite lase ali umazanijo. Če je ščetki težko izvleči, ju porinite s spodnje strani nastavka AquaSpin.
Aparata ne morem premikati naprej ali nazaj.	Majhen predmet lahko ovira kolesca.	Ščetko sprostite tako, da izvlečete ročico. Ročico nekajkrat zavrtite v obe smeri, da se ščetka sprosti. Zavrtite v nasprotni smeri urnega kazalca, da odstranite ščetko. Če je ščetko težko odstraniti, jo lahko tudi potisnete s spodnje strani nastavka AquaSpin.
Sesalna moč aparata je slabša od običajne.	Vodni kanal mokrega modula in/ali nastavek AquaSpin je umazan ali zamašen.	Vzemite ščetko za čiščenje in očistite vodni kanal mokrega modula in/ali nastavek AquaSpin.
	Mrežica v posodi za umazano vodo ni bila dovolj suha, preden ste jo spet uporabili.	Očistite in posušite posodo za umazano vodo.
	Na ščetko iz mikrovladen so se navili lasje.	Izklopite aparat in odstranite lase s ščetke iz mikrovladen.
	Posoda za umazano vodo ni pravilno nameščena.	Posodo za umazano vodo pravilno vstavite v aparat. Pravilno bo vstavljena, ko boste zaslišali klik.
Ščetka iz mikrovladen se ne vrti več.	Ščetka iz mikrovladen je zamašena z lasmi ali umazanijo.	Ščetko iz mikrovladen očistite s škarjami ali z roko.
Ščetka iz mikrovladen izskoči.	Ščetka iz mikrovladen ni pravilno pritrjena.	Ščetko iz mikrovladen namestite v pravi položaj in zaklenite.
Aparat se ne polni.	Napajalni priključek ni pravilno priključen v vtičnico ali pa napajalnik ni pravilno vstavljen v električno vtičnico.	Poskrbite, da bo napajalni priključek pravilno priključen in napajalnik pravilno vstavljen v električno vtičnico.
	Baterija ni vstavljena.	Vstavite baterijo.

Težava	Možni vzrok	Rešitev
	Baterija ni pravilno vstavljena.	Baterijo vstavite tako, da zaslišite klik.
	Priključen je napačen napajalnik.	Uporabite originalni napajalnik.
		Če ste preverili vse naštetu in se aparat še vedno ne polni, ga odnesite v Philipsov servisni center ali se obrnite na center za pomoč uporabnikom.
Pri uporabi sesalnika me včasih rahlo strese statična elektrika.	Na sesalniku nastaja statična elektrika. Nižja ko je vlažnost zraka, več statične elektrike se nakopiči.	Ne pozabite se dotakniti kovinske zaponke, medtem ko držite aparat.
	Posesali ste prah in umazanijo. Tudi to povzroča nastanek statične elektrike.	Ne pozabite se dotakniti kovinske zaponke, medtem ko držite aparat.
Aparat se ne izklopi takoj.	Vklopljena je funkcija zakasnjene izklopa.	Po pritisku gumba za vklop/izklop bo aparat deloval še 6 sekund, potem se bo popolnoma izklopil. To je običajno. Dodatnih 6 sekund je potrebnih za čiščenje vode, ki ostane v nastavku in na tleh.

## Uporaba sklopa samo za sesanje

Težava	Možni vzrok	Rešitev
Aparat ne deluje, ko pritisnem gumb za  vklop/izklop.	Niste priključili baterije.	Priključite baterijo na ročno enoto samo za sesanje.
	Baterija je prazna.	Če želite baterijo napolniti, priključite aparat samo za sesanje na polnilnik (glejte 'Polnjenje').
	Gumb vklop/izklop ste pritisnili  več kot enkrat.	Počakajte nekaj sekund in nato spet  pritisnite gumb za vklop/izklop. Počakajte nekaj sekund, preden poskusite znova.
	Aparat je zamašen.	Izklopite aparat in odstranite baterijo ali napajalnik. Potem poiščite in odstranite vzrok za zamašitev. Nato spet zaženite aparat. Če ne najdete vzroka za zamašitev, ponovno zaženite aparat. Mogoče bo že to odpravilo težavo.
	V krtačni valj se je nekaj zataknilo.	Krtačni valj vzemite ven in odstranite lase s krtače in motorne enote ter ga nato spet namestite.
Ročne enote ni mogoče priključiti na posodo za prah.	Ohišje filtra je sestavljeno tako, da je obrnjeno na glavo.	Obrnite ohišje filtra. Okrogla odprtina mora biti vidna.

Težava	Možni vzrok	Rešitev
	Ohišje filtra ni pravilno zaprto.	Ko zaprete ohišje filtra, morate zaslišati klik. Če ga je težko zapreti, je penasti filter najbrž obrnjen narobe.
Aparat je prenehal delovati.	Nehote ste se dotaknili gumba za  vklop/izklop z roko.	Aparat vklopite tako, da pritisnete gumb za  vklop/izklop.
	Aparat je zamašen.	Izklopite aparat in odstranite baterijo ali napajalnik. Potem poiščite in odstranite vzrok za zamašitev. Nato spet zaženite aparat. Če ne najdete vzroka za zamašitev, ponovno zaženite aparat. Mogoče bo že to odpravilo težavo.
Aparat med čiščenjem oddaja drugačen zvok.	Na krtačni valj so se morda navili lasje ali druge ovire.	Preverite, ali so okrog valja ovire, in jih odstranite.
	Nekaj ovira ciklonski element.	Preverite, kaj ovira ciklonski element, in ovire odstranite.
Sesalna moč aparata je slabša od običajne.	Filter in/ali ciklonski element sta umazana.	Izpraznite posodo za prah. Očistite filter in ciklonski element. Odstranite morebitne lase in umazanijo, ki se je nabrala v ciklonskem elementu. Ciklonski element lahko odstranite, da ga boste lažje očistili. Filter morate oprati vsaj enkrat mesečno, če aparat redno uporabljate.
	Nekaj ovira ciklonski element.	Preverite, ali se je kaj zataknilo v ciklonskem elementu, in odstranite morebitni predmet, ki ga ovira. Odstranite morebitne lase in umazanijo, ki se je nabrala v ciklonskem elementu.
	Sesalni kanal za krtačnim valjem je zamašen.	Krtačni valj vzemite iz aparata, preglejte, ali je kaj v sesalnem kanalu, in tisto odstranite.
	Ohišja filtra niste pravilno namestili v komoro za prah ali pa komore za prah niste pravilno namestili v aparat. V obeh primerih boste izgubljali sesalno moč.	Pravilno namestite ohišje filtra v komoro za prah in komoro za prah v aparat.
	Krtača je zamašena z lasmi/dlakami ali umazanijo.	Aparat izklopite in krtačni valj očistite s škarjami ali z roko.
Iz aparata uhaja prah.	Penastega filtra ni v ohišju filtra ali pa manjka vrhnji pokrov.	Prepričajte se, da je filter v aparatu in da je pravilno nameščen.
Ko odprete komoro za prah, iz nje uhaja prah.	To je običajno zaradi prenizkega tlaka.	Če je mogoče, aparat odprite zunaj.
Med čiščenjem preproge se aparat ne pomika gladko po tleh.	Izbrali ste previsoko nastavitev sesalne moči.	Sesalno moč zmanjšajte tako, da izberete nastavitev 1, ali se počasneje premikajte po preprogi.

<b>Težava</b>	<b>Možni vzrok</b>	<b>Rešitev</b>
Krtačni valj se ne vrti več.	Krtačni valj je zamašen z lasmi ali umazanijo.	Krtačni valj očistite s škarjami ali z roko.
	Krtačni valj se lahko neha vrteti, če je preveč trenja na preprogi z dolgimi vlakni.	Aparat izklopite in ga spet vklopite.
	Po čiščenju niste pravilno namestili krtačnega valja v nastavek.	Upoštevajte navodila v tem uporabniškem priročniku in pravilno potisnite krtačni valj v nastavek. Pritrdite ga v nastavek, tako da se bo zaklepni vzvod pravilno namestil.
Lučke v nastavku se ne prižgejo.	Nastavka niste pravilno namestili na cev ali aparat.	Nastavek pravilno priključite na cev ali aparat. Če to ne pomaga, aparat odnesite na Philipsov pooblaščen servis ali se obrnite na center za pomoč uporabnikom.
Aparat se ne polni.	Priključek ni pravilno priključen v vtičnico ali pa napajalnik ni pravilno vstavljen v električno vtičnico.	Poskrbite, da bo priključek pravilno priključen v vtičnico in napajalnik pravilno vstavljen v električno vtičnico.
	Baterija ni vstavljena.	Vstavite baterijo.
	Baterija ni popolnoma vstavljena.	Baterijo vstavite tako, da zaslišite klik.
	Priključen je napačen napajalnik.	Uporabite originalni napajalnik.
Mini turbo krtača ne deluje pravilno.	Krtačni valj je zamašen.	Lase s krtače odstranite s škarjami.
	Krtačni valj se je med čiščenjem zamašil s tkanino ali površino.	Mini turbo krtača naj bo poravnana s površino; ne pritiskajte je v mehke površine.
	Krtačni valj ni pravilno vstavljen v nastavek.	Prepričajte se, da je krtačni valj pravilno vstavljen v nastavek in da ni vrzeli med deli.
Pri uporabi sesalnika me včasih rahlo stresa statična elektrika.	Na sesalniku nastaja statična elektrika. Nižja ko je vlažnost zraka, več statične elektrike se nakopiči.	Ne pozabite se dotakniti kovinske zaponke, medtem ko držite aparat.
	Posesali ste prah in umazanijo. Tudi to povzroča nastanek statične elektrike.	Ne pozabite se dotakniti kovinske zaponke, medtem ko držite aparat.

# Obsah

Prehľad	885
Úvod	886
Opis zariadenia	886
Pred prvým použitím	886
Nabíjanie	890
Vysávanie a utieranie tvrdých podláh	893
Vysávanie mäkkých a tvrdých podláh	898
Čistenie zostavy vysávača a mopu	904
Čistenie zostavy samotného vysávača	912
Ikony na displeji a ich význam	919
Výmena	921
Riešenie problémov	922

## Prehľad

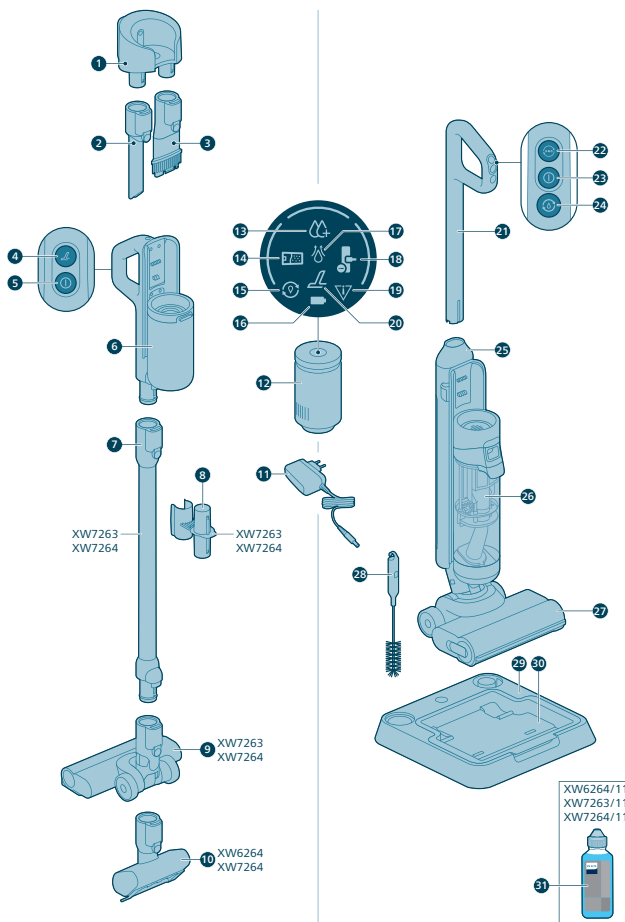

# Úvod

Ďakujeme vám za kúpu tohto výrobku značky Philips. Ak chcete využívať všetky výhody zákazníckej podpory výrobkov Philips, zaregistrujte svoj výrobok na stránke [www.philips.com/myvacuum9000s](http://www.philips.com/myvacuum9000s).

## Opis zariadenia

- 1 Montáž na stenu
- 2 Štrbinový nadstavec
- 3 Hubica 2 v 1
- 4 Tlačidlo Turbo suchého vysávania
- 5 Tlačidlo zap./vyp. suchého vysávania
- 6 Rukoväť a nádoba na prach suchého vysávania
- 7 Predĺžená trubica
- 8 Uskladnenie príslušenstva na trubici
- 9 Hubica na vysávanie
- 10 Motorizovaná turbokefa
- 11 Adaptér
- 12 Pohon
- 13 Indikátor intenzívneho mokrého vysávania
- 14 Indikátor naplnenia DWT
- 15 Indikátor programu AUTOCLEAN
- 16 Indikátor batérie
- 17 Indikátor absorpcie vody
- 18 Indikátor upchatej hubice
- 19 Indikátor chyby
- 20 Indikátor turba suchého vysávača
- 21 Rukoväť mokrého vysávača
- 22 Tlačidlo na prepnutie režimu satia
- 23 Tlačidlo zap./vyp. mokrého vysávania
- 24 Tlačidlo funkcie AUTOCLEAN
- 25 Zásobník na čistú vodu
- 26 Zásobník na špinavú vodu
- 27 Hubica AquaSpin
- 28 Keňa na čistenie 2 v 1
- 29 Stanica na odloženie po použití a skladovanie
- 30 Podnos na uloženie po použití
- 31 Čistiaci prostriedok

## Pred prvým použitím

### Zostavenie stanice na odloženie po použití a skladovanie

Ak chcete použiť funkciu AUTOCLEAN alebo uložiť a nabiť zariadenie v stanici na odloženie po použití a skladovanie, najskôr zostavte stanicu zasunutím držiaka zariadenia do podstavca.

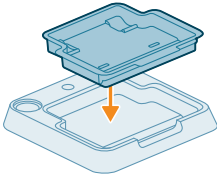

**i** Poznámka: Podnos na uloženie po čistení sa musí navyše nachádzať na podstavci a v miestnosti, v ktorej sa zariadenie skladuje, nabíja a čistí, musí byť teplota od 5 °C do 35 °C.

## Montáž nástenného držiaka

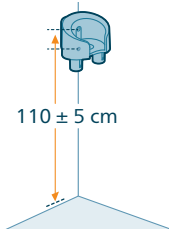

Ak chcete zostavu samotného vysávača ukladať a nabíjať v nástennom držiaku, upevnite nástenný držiak pomocou dodaných skrutiek k stene. Uistite sa, že nástenný držiak je vo výške 105 – 115 cm nad podlahou.

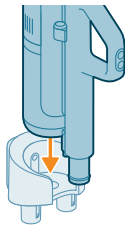

**i** Poznámka: Do nástenného držiaka nie je možné ukladať zostavu vysávača a mopu. Do nástenného držiaka možno ukladať len zostavu samotného vysávača.

**i** Poznámka: V miestnosti, v ktorej sa zariadenie skladuje alebo nabíja, musí byť teplota od 5 °C do 35 °C.

**⚠ Výstraha:** Počas vŕtania dier na upevnenie držiaka na stenu buďte opatrní, aby ste predišli riziku zásahu elektrickým prúdom.

## Zostavenie zostavy vysávača a mopu

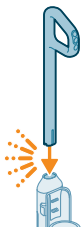

**1** Zariadenie zložte tak, že rukoväť vložíte do hlavnej časti zariadenia (ozve sa cvaknutie).

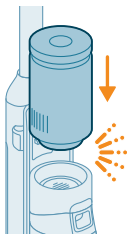

- 2 Vložte pohon do tyče modulu mokrého vysávania nad zásobník na špinavú vodu (zaznie „cvaknutie“).

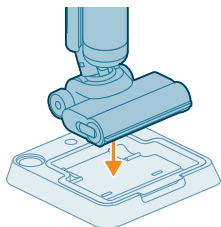

- 3 Zostavu vysávača a mopu môžete uložiť do stanice na odloženie po použití a skladovanie.

## Demontáž rukoväte

Ak zariadenie potrebujete znova rozobrať, postupujte takto:

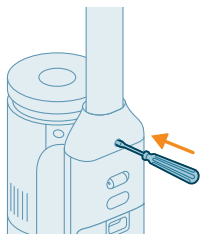

- 1 Vsuňte kolík alebo plochý skrutkovač do otvoru na zadnej strane zariadenia a zdvihnite rukoväť.

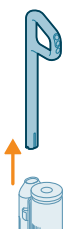

- 2 Vytiahnite rukoväť zo zariadenia, pričom naďalej tlačte skrutkovač do otvoru.

**i** Poznámka: Upozorňujeme, že vo vnútri hubice a zásobníkov môže byť prítomné malé množstvo zvyškov čistej vody. Je to z dôvodu kontroly kvality vo výrobe. Nemusíte sa obávať – zariadenie bolo dôkladne vyčistené a je možné ho bezpečne používať.



## Zostavenie zostavy samotného vysávača

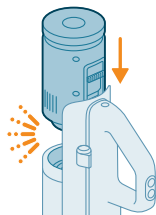

- 1 Ak chcete zostaviť zostavu samotného vysávača, nasuňte pohon do polohy pod rukoväťou (zaznie „cvaknutie“).

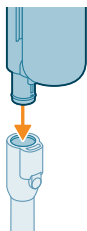

- 2 Pripojte ručný vysávač s nádobou k trubici (zaznie „cvaknutie“).

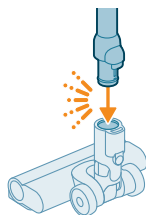

- 3 Trubicu vložte do LED hubice.

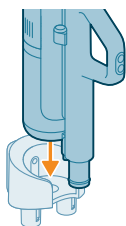

- 4 Ak chcete odložiť zostavu samotného vysávača, umiestnite ju do držiaka na stenu. Nasuňte nádobu do držiaka na stenu, aby bola bezpečne uchytená.

## Odpojenie a pripojenie pohonu

### Odpojenie a pripojenie pohonu – zostava samotného vysávača

- 1 Stlačte tlačidlo na bočnej strane rukoväte.
- 2 Držte stlačené tlačidlo a vysuňte pohon z ručného vysávača.

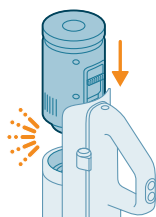
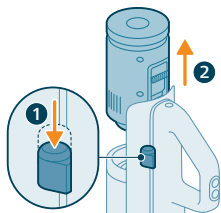

- 3 Ak chcete pripojiť pohon, jednoducho ho zasuňte na miesto pod rukoväťou (zaznie „cvaknutie“). Uistite sa, že konektory sú správne zarovnané, aby bezpečne zapadli.

### Odpojenie a pripojenie pohonu – zostava vysávača a mopu

- 1 Stlačte tlačidlo na bočnej strane zariadenia.
- 2 Držte tlačidlo stlačené a vysuňte pohon z miesta nad zásobník na špinavú vodu.

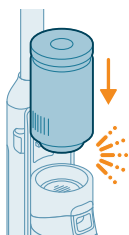
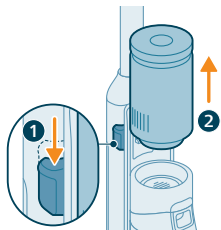

- 3 Ak chcete pripojiť pohon, jednoducho ho zasuňte na miesto (zaznie „cvaknutie“). Uistite sa, že konektory sú správne zarovnané, aby bezpečne zapadli.

## Nabíjanie

### Nabíjanie zostavy vysávača a mopu

Zariadenie je vybavené 25 V lítium-iónovou batériou. Nabíjanie trvá 4 hodiny.

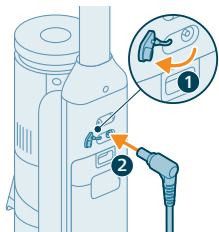

- 1 Ak chcete zariadenie nabiť, otvorte tesniaci kryt na zadnej strane zariadenia.
- 2 Zapojte napájaciu zástrčku do konektora na zadnej strane zariadenia.

- 3 Pripojte adaptér do sieťovej zásuvky.

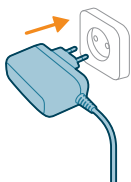

- 4 Ikona batérie a kruhové segmenty na displeji blikajú, čo znamená, že zariadenie sa nabíja.



- 5 Keď je zariadenie úplne nabité, na displeji sa rozsvieti ikona batérie a všetky kruhové segmenty. Po pár minútach sa displej automaticky vypne.



- 6 Pred použitím odpojte sieťový kábel od konektora na zadnej strane zariadenia.

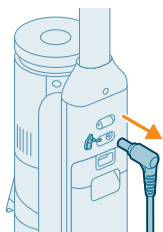

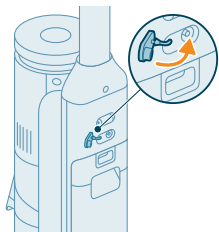

**7** Zatvorte tesniaci kryt.

 Tip: Zariadenie môžete nabíjať v stanici na odloženie po použití a skladovanie.

 Tip: Zariadenie môžete nabíjať samostatne na mieste, ktoré vám najlepšie vyhovuje.

## Nabíjanie zostavy samotného vysávača

Zariadenie je vybavené 25 V lítium-iónovou batériou. Nabíjanie trvá 4 hodiny.

**1** Ak chcete zariadenie nabiť, zasuňte napájaciu zástrčku do konektora na zadnej strane zariadenia.

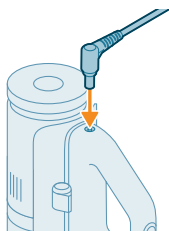

**2** Zasuňte ručný vysávač s nádobou do nástenného držiaka.

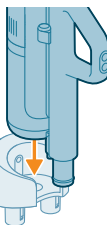

**3** Pripojte adaptér do sieťovej zásuvky.



**4** Ikona batérie a kruhové segmenty na displeji blikajú, čo znamená, že zariadenie sa nabíja.





- 5 Keď je zariadenie úplne nabité, na displeji sa rozsvieti ikona batérie a všetky kruhové segmenty. Po pár minútach sa displej automaticky vypne.

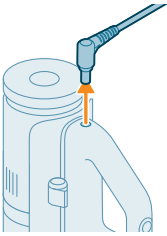

- 6 Pred použitím odpojte sieťový kábel od konektora na zadnej strane zariadenia.

**Tip:** Zariadenie možno nabíjať, len keď je pripojené k nástennému držiaku.

**Tip:** Zariadenie môžete nabíjať samostatne na mieste, ktoré vám najlepšie vyhovuje.

## Vysávanie a utieranie tvrdých podláh

### Používanie zariadenia

Pri dodaní sú nádoby na čistú a špinavú vodu už vložené v zariadení. Zariadenie môžete používať na čistenie tvrdých podláh.

**i** Poznámka: Toto zariadenie je vhodné na súčasné vysávanie a mokré čistenie. Podlahu nie je nutné pred mokrým čistením vysať.

Zariadenie je vhodné na súčasné vysávanie a mokré čistenie všetkých typov tvrdých podláh s výnimkou drevených podláh bez povrchovej úpravy. Zariadenie môžete vyskúšať na malej ploche, ktorá nie je veľmi viditeľná, aby ste sa uistili, že je vhodné na vašu podlahu.

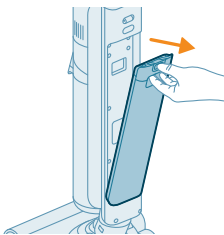

- 1 Zatlačením tlačidla nadol uvoľníte nádobu na čistú vodu a potom ju vyberte.

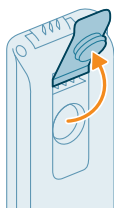

- 2 Otvorte uzáver na nádobe na čistú vodu.

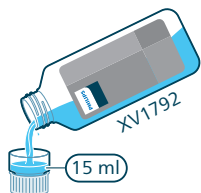

- 3 Do nádoby na čistú vodu pridajte 15 ml čistiaceho prostriedku na podlahy Philips XV1792.

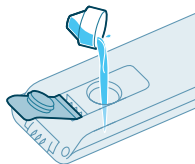

**⚠ Výstraha:** Spoločnosť Philips testovala toto zariadenie s čistiacim prostriedkom na podlahy Philips XV1792. Iné čistiace prostriedky môžu zapríčiniť nadmerné vytváranie peny, ktoré znižuje výkon a môže spôsobiť poruchu zariadenia. Čistiaci prostriedok na podlahy Philips XV1792 je k dispozícii na vybratých trhoch. Pri použití iného vhodného tekutého čistiaceho prostriedku na podlahy pridajte do zásobníka na čistú vodu maximálne 10 ml tohto prostriedku.

- 4 Nádobu na čistú vodu naplňte až po vrch studenou alebo vlažnou vodou z vodovodu.

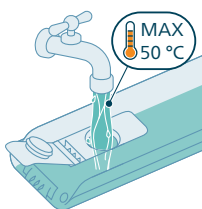

**⚠ Výstraha:** Do zásobníka na čistú vodu nikdy nenalievajte vodu z vodovodu, ktorej teplota presahuje 50 °C.

- 5 Zatvorte tesniaci uzáver zásobníka na vodu.

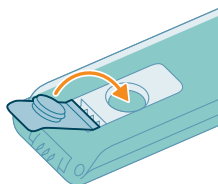

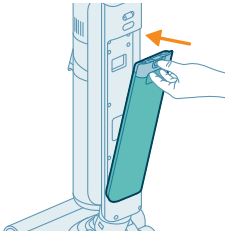

6 Nasadíte zásobník na čistú vodu späť do zariadenia.

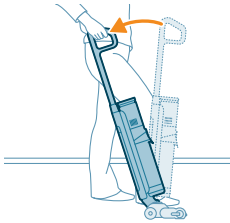

7 Vyberte zariadenie zo stanice na odloženie po použití a skladovanie a položte ho na podlahu. Položte nohu na hubicu AquaSpin a potiahnutím rukoväti dozadu odistíte hubicu AquaSpin. Zariadenie je teraz pripravené na používanie.

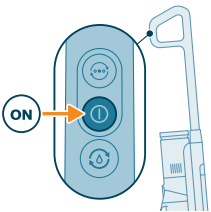

8 Zapnite zariadenie stlačením tlačidla zap./vyp. .

**i** Poznámka: Zariadenie sa automaticky zapne v normálnom režime mokrého vysávania.

**⚠** Výstraha: Zariadenie nenechávajte bez dozoru, keď je zapnuté alebo je odistená hubica AquaSpin.

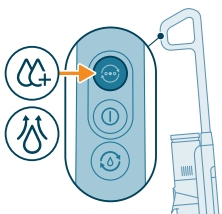

9 Pomocou tlačidla prepínania režimu (☉) môžete prepínať medzi tromi rôznymi nastaveniami:

- Normálny režim mokrého vysávania (automaticky pri spustení)
- Intenzívny režim mokrého vysávania
- Režim absorpcie vody

Normálny režim mokrého vysávania je predvoleným nastavením pri zapnutí zariadenia v zostave vysávača a mopu. Tento režim môžete používať na pravidelné mokré čistenie.

Režim intenzívneho mokrého vysávania (☉) je určený na čistenie mimoriadne odolných škvŕn.

Ak po čistení zostanú na podlahe mokré škvŕny, môžete vybrať režim absorpcie vody (☉) a vyčistiť ich. Tento režim odporúčame používať aj pri prenášaní zariadenia cez prah, koberec alebo schody.

Ak vyberiete režim absorpcie vody (☉), zariadenie prestane dávkovať vodu a na 45 sekúnd zvýši sací výkon, aby vysalo zostávajúcu vodu na podlahe.

Po skončení používania zariadenia ho vypnite stlačením tlačidla zap./vyp. Zariadenie sa na 6 sekúnd prepne do režimu absorpcie vody, aby vysalo všetku vodu, ktorá zostala v hubici.

**i** Poznámka: Po vypnutí zariadenia môže na podlahe zostať mláčka vody, ak zariadením pri jeho vypnutí nepohybujete. Veľkosť tejto mláčky môžete

zmenšiť tak, že pri vypínaní budete zariadením pohybovať. V prípade potreby môžete posledné kvapky odstrániť handričkou.

**i** Poznámka: Čas oneskorenia vypnutia: Po stlačení tlačidla zap./vyp. bude zariadenie bežať 6 sekúnd, kým sa úplne vypne. Je to bežný jav. Dodatočných 6 sekúnd je potrebných na vyčistenie všetkej vody, ktorá zostala v hubici a na podlahe.

## Funkcia pozastavenia v zostave vysávača a mopu

Zariadenie je vybavené funkciou pozastavenia.

Ak počas používania zatlačíte rukoväť dopredu a zaistíte vo zvislej polohe, zariadenie prejde do pohotovostného režimu a pozastaví sa na 15 sekúnd.

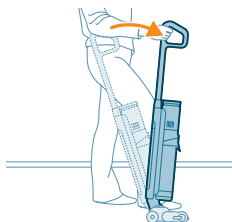

Ak chcete znova spustiť čistenie, položte nohu na hubicu AquaSpin a do 15 sekúnd potiahnite rukoväť späť. Zariadenie automaticky obnoví čistenie.

**i** Poznámka: Zariadenie sa automaticky vypne, ak po 15 sekundách od zapnutia funkcie pozastavenia nedôjde k žiadnej aktivite. Ak chcete zariadenie reštartovať po automatickom vypnutí, jednoducho stlačte tlačidlo zap./vyp.

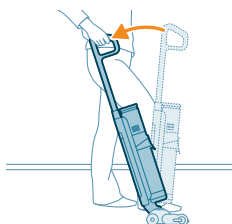

## Systém aktívnej ochrany

- Toto zariadenie je vybavené systémom aktívnej ochrany. Tento systém aktívnej ochrany bol navrhnutý tak, aby rozpoznal, keď sa z podlahy zachytí neznámy predmet iný než nečistoty či kvapaliny.
- Keď je systém aktivovaný, zariadenie sa vypne a na displeji začne blikať ikona chyby upchatej hubice (pozri ikony displeja a ich význam). Systém aktívnej ochrany sa môže aktivovať aj v prípade, keď je kefa z mikrovlákná príliš mokrá, keď sa zariadenie pohybuje po koberci alebo rohoži alebo keď sa pohybuje po podlahe, ktorá nie je riadne upevnená.

## Tipy a iné dôležité informácie

- Pred mopovaním nie je nutné podlahu vysávať, pretože zostava vysávača a mopu aktívne namokro čistí tvrdú podlahu a zachytáva všetky druhy nečistôt, vrátane tekutín a škvŕn. Na koberce a rohože používajte zostavu samotného vysávača.
- Ak vaše tvrdé podlahy nevyžadujú mopovanie, použite jednoducho zostavu samotného vysávača, ktorá je vybavená LED svetlami a technológiou PowerCyclone 12 na presné a výkonné zbieranie nečistôt.
- So zariadením sa môžete pohybovať rovnako rýchlo ako s vysávačom. Ak chcete odstrániť odolné škvŕny, stlačením tlačidla režimu čistenia aktivujte režim intenzívneho mokrého čistenia  a pomaly zariadenie prechádzajte po škvŕnách.



- Po vypnutí zariadenia môže na podlahe zostať mláčka vody, ak zariadením pri jeho vypnutí nepohybujete. Veľkosť tejto mláčky môžete zmenšiť tak, že pri vypínaní budete zariadením pohybovať. V prípade potreby môžete posledné kvapky odstrániť handričkou.
- Pri prenášaní zariadenia cez prah, koberec alebo schody počas upratovania sa odporúča aktivovať režim absorpcie vody . Tým sa zabráni odkvapkávaniu špinavej vody z hubice AquaSpin.
- Pri premiestňovaní zariadenia odporúčame, aby ste si natiahli ruku a zmiernili tak zbytočné napätie svalov. V takej polohe budete mať zariadenie pri čistení najviac pod kontrolou a zároveň to predstavuje ten najpohodlnejší spôsob.

**i** Poznámka: Pri používaní režimu absorpcie vody  zo zariadenia prestane vytekať voda a sací výkon sa zvýši. Ak nevykonáte žiadny úkon, zariadenie sa po 45 sekundách automaticky prepne späť do bežného režimu mokrého vysávania.

**i** Poznámka: Upozorňujeme, že vo vnútri hubice a zásobníkov môže byť prítomné malé množstvo zvyškov čistej vody. Je to z dôvodu kontroly kvality vo výrobe. Nemusíte sa obávať – zariadenie bolo dôkladne vyčistené a je možné ho bezpečne používať.

### Obmedzenia použitia

- Táto zostava vysávača a mopu je vhodná na súčasné vysávanie a mokré čistenie všetkých typov tvrdých podláh s výnimkou drevených podláh bez povrchovej úpravy.
- Zostava vysávača a mopu je určená na pravidelné čistenie tvrdých podláh. Pri používaní tohto zariadenia vždy postupujte podľa pokynov na čistenie pre vašu tvrdú podlahu.
- Ak chcete do nádoby na čistú vodu pridať tekutý čistiaci prostriedok na podlahy iný než Philips XV1792, používajte výhradne taký prostriedok, ktorý pení málo alebo vôbec a je rozpustný vo vode, rovnako ako čistiaci prostriedok na podlahy Philips XV1792.
- Zásobník na čistú vodu má kapacitu 450 ml, preto do vody pridajte len niekoľko kvapiek (max. 15 ml) tekutého čistiaceho prostriedku na podlahy.
- Ak použijete zostavu vysávača a mopu na podlahy z linolea, uistite sa, že sú tieto podlahy správne upevnené, aby nedochádzalo k nasávaniu linolea do hubice AquaSpin.
- Zostavu vysávača a mopu nepoužívajte na čistenie kobercov.
- Ak s vypnutým zariadením pohybuje alebo ho prenášate ponad koberec alebo rohožku, na koberci alebo rohožke môžu skončiť kvapky odpadovej vody.
- Zariadením neprechádzajte po podlahových mriežkach konvektorových ohrievačov. Keď zariadením prechádzate cez mriežku, zariadenie nedokáže nasať vodu vychádzajúcu z hubice a voda sa dostane do otvoru ohrievača.
- Pri čistení nedvíhajte hubicu AquaSpin z podlahy, nepohybujte s ňou do strán a nevykonávajte prudké zmeny smeru, pretože by za sebou zanechávala vodu. Pohybujte ňou len dopredu a dozadu.

**i** Poznámka: Čas prevádzky závisí od úrovne výkonu použitého pri čistení.

# Vysávanie mäkkých a tvrdých podláh

## Používanie zostavy samotného vysávača



- 1 Ak chcete vysávať mäkké alebo tvrdé podlahy, zasuňte pohon do polohy v ručnom vysávači (zaznie „cvaknutie“).

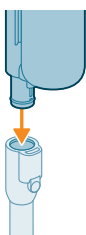

- 2 Pripojte trubicu k ručnému vysávaču (zaznie „cvaknutie“).

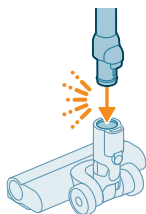

- 3 Druhý koniec trubice vložte do LED hubice (zaznie „cvaknutie“).

**⚠ Výstraha:** Skôr než začnete čistiť sa uistite, že puzdro filtra je vložené do nádoby na prach.

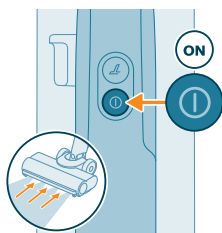

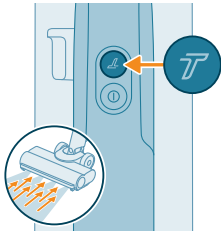

- 4 Zapnite zariadenie stlačením tlačidla zap./vyp. .

**i** Normálny režim odsávania je predvolené nastavenie, keď je zariadenie zapnuté ako samotný vysávač alebo samotný ručný vysávač.

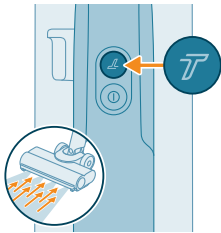

5 Na prepnutie na vyšší sací výkon použite tlačidlo Turbo .



6 Ak sa chcete vrátiť do režimu s normálnym výkonom, znovu stlačte tlačidlo Turbo .



 Tip: LED diódy v LED hubici zvyšujú viditeľnosť nečistôt na podlahe. Sacia trubica a LED hubica umožňujú dosiahnuť pod nízky nábytok bez toho, aby ste museli zariadením otáčať.

 **Varovanie: Nevysávajte vodu ani iné kvapaliny.**



 **Výstraha: Nepozerajte sa priamo do LED diód LED hubice ani LED diódami nemierte nikomu do očí. Svetlo LED diód je veľmi žiarivé.**

## Používanie trubice

Trubicu môžete pripojiť k ručnému vysávaču a používať ju bez hubice pri vysávaní úzkych priestorov medzi jednotlivými kusmi nábytku alebo za ním.

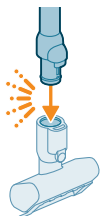
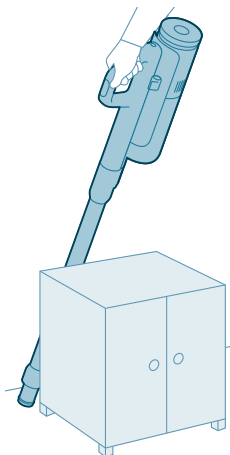

Tip: K trubici možno pripojiť aj malú turbokefu.



Tip: K trubici možno pripojiť aj dlhý štrbinový nadstavec.



Tip: K trubici možno pripojiť aj kombinovaný nadstavec.

## Používanie ručného vysávača



Bez hubice a trubice môžete ručný vysávač používať na upratovanie menších plôch s prachom a nečistotami, ako sú rozsypané omrvinky, alebo na vysávanie schodov a políc.

**⚠ Varovanie: Nevysávajte vodu ani iné kvapaliny.**

## Používanie LED hubice

LED hubicu môžete použiť na upratovanie miest, ako sú schody, na vysávanie nečistôt v rohoch alebo na úzkych rímsach alebo na upratovanie malých nečistôt, ako sú rozsypané omrvinky.

**1** Ak chcete upevniť LED hubicu, zasuňte trubicu alebo ručný vysávač do hubice.

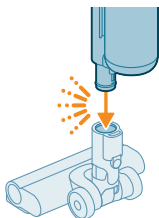

**2** Ak chcete LED hubicu zložiť, stlačte tlačidlo na uvoľnenie (1) a vytiahnite trubicu alebo ručný vysávač z hubice (2).

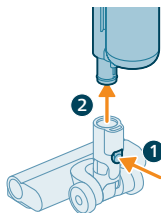

**⚠ Varovanie: Nevysávajte vodu ani iné kvapaliny.**

**i Poznámka: K trubici možno pripojiť aj kombinovaný nadstavec.**

## Používanie malej turbokefy

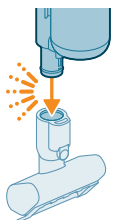

**1** Ak chcete malú turbokefu nasadiť, zasuňte trubicu ručného vysávača do malej turbokefy.

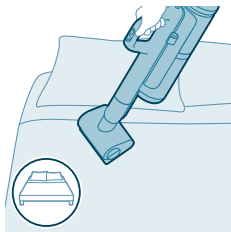

2 Malú turbokefu môžete používať napríklad na bežné čistenie mäkkých plôch, ako sú postele a pohovky. Nastavenie výkonu môžete upraviť podľa svojich požiadaviek.

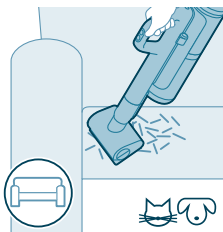

3 Malú turbokefu môžete používať na mimoriadne dôkladné čistenie, napríklad pri vysávaní chlupov domácich maznáčikov alebo pri čistení malých nečistôt, ako sú rozsypané omrvinky. Nastavenie výkonu môžete upraviť podľa svojich požiadaviek.

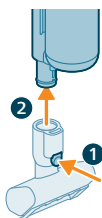

4 Ak chcete malú turbokefu zložiť, stlačte tlačidlo na uvoľnenie (1) a vytiahnite ručný vysávač z malej turbokefy (2).



**⚠ Varovanie: Nevysávajte vodu ani iné kvapaliny.**

## Používanie dlhého štrbinového nastavca

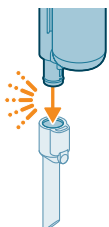

1 Ak chcete upevniť dlhý štrbinový nástavec, zasuňte trubicu alebo ručný vysávač do dlhého štrbinového nastavca.

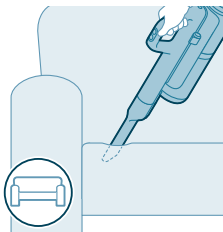

- 2 Dlhý štrbinový nadstavec môžete použiť na vysávanie úzkych rohov alebo ťažko dostupných miest. Nastavenie výkonu môžete upraviť podľa svojich požiadaviek.

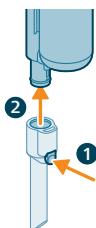

- 3 Ak chcete dlhý štrbinový nadstavec zložiť, stlačte tlačidlo na uvoľnenie (1) a vytiahnite trubicu alebo ručný vysávač z dlhého štrbinového nadstavca (2).

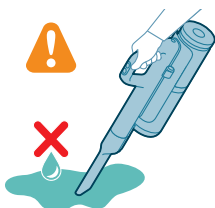

**⚠ Varovanie: Nevysávajte vodu ani iné kvapaliny.**

## Používanie kombinovaného nadstavca



- 1 Ak chcete upevniť kombinovaný nadstavec, zasuňte trubicu alebo ručný vysávač do kombinovaného nadstavca.

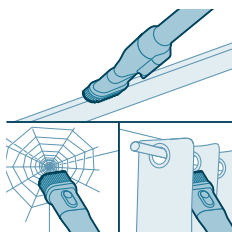

- 2 Kombinovaný nadstavec je navrhnutý na čistenie okenných rámov, záclon alebo pavučín s prispôbitelnými nastaveniami uvoľnenia kefy a osvetlenia.

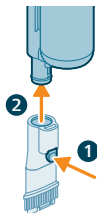

- 3 Ak chcete odpojiť kombinovaný nadstavec, stlačte tlačidlo na uvoľnenie (1) a vytiahnite trubicu alebo ručný vysávač z kombinovaného nadstavca (2).



**⚠ Varovanie: Nevysávajte vodu ani iné kvapaliny.**

## Čistenie zostavy vysávača a mopu

### Automatické čistenie (AUTOCLEAN) po každom použití

Aby ste zabránili zápachu a usadzovaniu vodného kameňa, používajte po každom použití funkciu automatického čistenia – AUTOCLEAN. Režim AUTOCLEAN umožňuje vyčistiť celé zariadenie približne za 4 minúty.

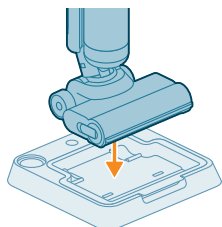

- 1 Zostavu vysávača a mopu uložte do stanice na odloženie po použití a skladovanie.

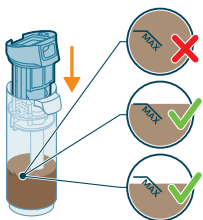

**i** Poznámka: Ak je hladina špinavej vody pod úrovňou funkcie AUTOCLEAN, nie je potrebné nádržku vyprázdniť pred spustením funkcie AUTOCLEAN. Nasledujúce kroky môžete vynechať a prejsť ku kroku č. 6.



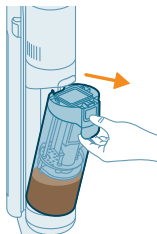

2 Stlačením tlačidla uvoľníte zásobník na špinavú vodu a vyberte ho.

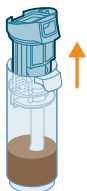

3 Vyberte mokrý filter zo zásobníka na špinavú vodu.

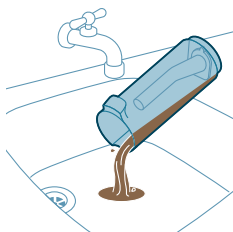

4 Vodu zo zásobníka na špinavú vodu vylejte do umývadla.

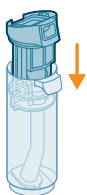

5 Mokrý filter vložte späť do zásobníka na špinavú vodu.

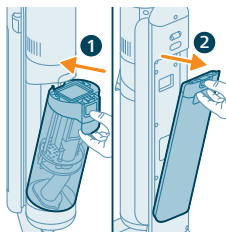

6 Vložte prázdny zásobník na špinavú vodu späť do zariadenia a vyberte zásobník na čistú vodu.

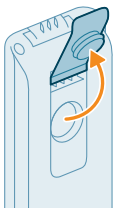

7 Odoberte uzáver zo zásobníka na čistú vodu.

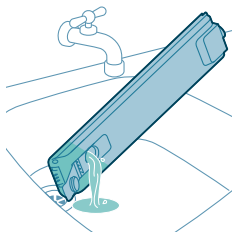

8 Zvyšok čistiaceho prostriedku zo zásobníka na čistú vodu vylejte do umývadla.

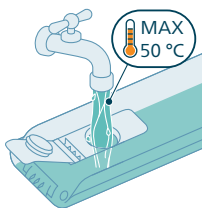

9 Zásobník na čistú vodu naplňte aspoň po značku AUTOCLEAN studenou alebo vlažnou vodou z vodovodu.

**⚠ Výstraha: Do zásobníka na čistú vodu nikdy nenalievajte vodu z vodovodu, ktorej teplota presahuje 50 °C.**

**⚠ Výstraha: Funkciu AUTOCLEAN nepoužívajte s čistiacim prostriedkom, pretože by mohlo dôjsť k nadmernému peneniu.**

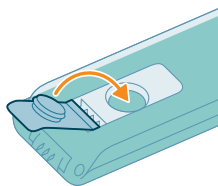

10 Uzavrite nádobu na vodu tesniacim uzáverom.

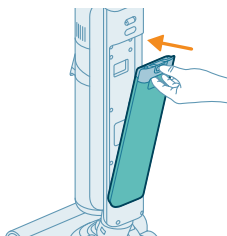

11 Nasadte zásobník na čistú vodu späť do zariadenia.

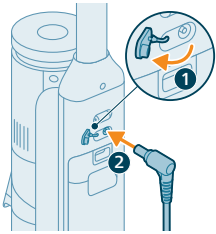

**12** Nabite zariadenie. Zapojte napájaciu zástrčku do konektora na zadnej strane zariadenia. Potom zasuňte adaptér do sieťovej zásuvky.

**i** Poznámka: Na spustenie funkcie AUTOCLEAN je potrebné pripojiť nabíjačku.

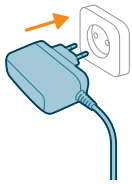

**13** Ak chcete spustiť funkciu AUTOCLEAN, stlačte tlačidlo AUTOCLEAN. Pred spustením funkcie AUTOCLEAN sa uistite, že je pripojená nabíjačka.

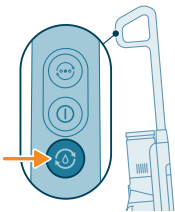

**14** Zariadenie vykoná čistiaci cyklus AUTOCLEAN.

**i** Poznámka: Cyklus AUTOCLEAN trvá približne 4 minúty. Najlepšie výsledky dosiahnete, keď necháte cyklus AUTOCLEAN prebehnúť až do konca. Cyklus AUTOCLEAN môžete kedykoľvek pozastaviť alebo zrušiť.

**i** Poznámka: Ak zrušíte program AUTOCLEAN, zariadenie bude asi 10 sekúnd vysávať zostávajúcu vodu v podnose na uloženie po čistení.

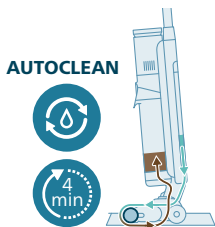

**15** Po dokončení funkcie AUTOCLEAN stlačením tlačidlo na uvoľnenie zásobníka na špinavú vodu a vyberte ho.

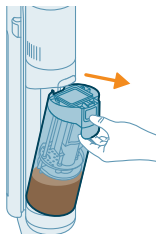

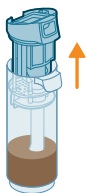

16 Vyberte mokrý filter zo zásobníka na špinavú vodu.

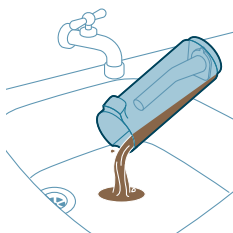

17 Vodu zo zásobníka na špinavú vodu vylejte do umývadla.



18 Zásobník na špinavú vodu vyčistite pod tečúcou vodou.

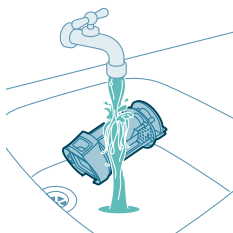

19 Mokrý filter vyčistite pod tečúcou vodou.

**i** Poznámka: Skôr než pôjdete umyť jednotku mokrého filtra pod tečúcou vodou, vyberte skladaný filter.

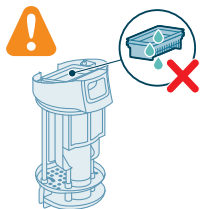

**⚠** Varovanie: Skladaný filter sa nedá umývať. Ak ho potrebujete vyčistiť, jemne ním poklepte na kôš, čím sa uvoľnia všetky nečistoty, ktoré sa v ňom zachytili.

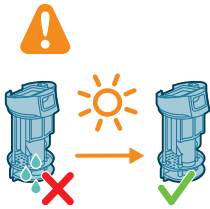

**20** Mokrý filter nechajte vyschnúť.

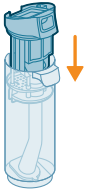

**21** Mokrý filter vložte späť do zásobníka na špinavú vodu.

**i** Poznámka: Uistite sa, že skladaný filter je vložený na miesto.

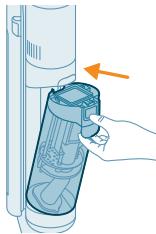

**22** Nasadte zásobník na špinavú vodu späť do zariadenia.

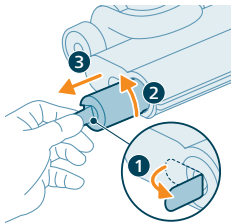

**23** Ak chcete kefu vybrať, vytiahnite páčku z boku (1) a otočte proti smeru hodinových ručičiek (2). Vytiahnite kefu z hubice AquaSpin (3).

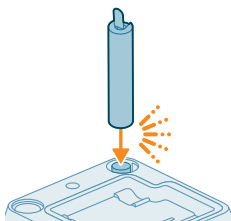

**24** Aby kefa mohla vyschnúť, položte otvorené konce kefy na určené držiaky na stanici na odloženie po použití a skladovanie.

**i** Poznámka: Proces schnutia môže trvať približne 24 hodín.

## Vyčistenie podnosu na uloženie po použití

Ak sa podnos na uloženie po čistení zašpiní, môžete ho vyčistiť pomocou nasledujúcich krokov.

**1** Vyberte podnos z odkladacej stanice.

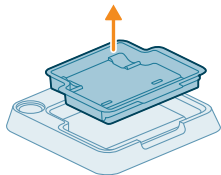

**2** Opláchnite podnos pod tečúcou vodou a nechajte ho uschnúť. Až potom ho vložte späť do odkladacej stanice.

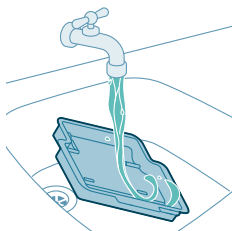

**3** Dbajte na to, aby ste podnos vždy vrátili späť do odkladacej stanice. Podnos je pre správny chod funkcie AUTOCLEAN nevyhnutný.

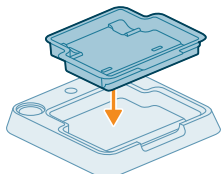

## Čistenie hubice AquaSpin

**1** Ak chcete kefu vybrať, vytiahnite páčku z boku (1) a otočte proti smeru hodinových ručičiek (2). Vytiahnite kefu z hubice AquaSpin (3).

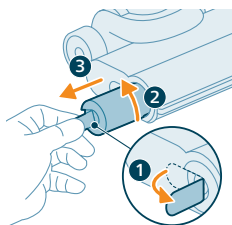

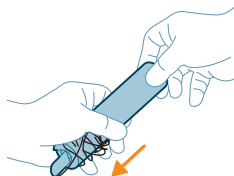

- 2 Zamotané vlasy alebo vlákna môžete z kefy z mikrovlákna odstrániť prejdením po kefe prstami jednej ruky.

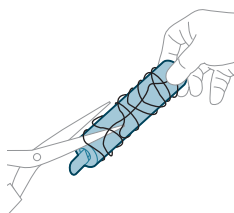

**Tip:** Na odstrihnutie vlasov a vlákien, ktoré sa zaplietli do kefy z mikrovlákna, môžete použiť aj nožnice.

## Odstránenie prekážok z hlavnej časti zariadenia

Ak sa zariadenie upchá, najskôr ho vypnite a vyberte nádobu na špinavú vodu. Potom prekážku odstráňte pohybom čistiacej kefy nahor a nadol v sacom kanáli hlavnej časti zariadenia.

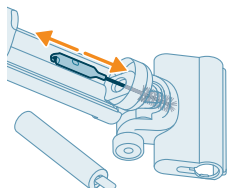

## Odstraňovanie prekážok z hubice AquaSpin

Ak sa upchá hubica AquaSpin, vyberte z nej kefu. Potom pohybujte čistiacou kefkou nahor a nadol v sacom kanáli hubice AquaSpin.

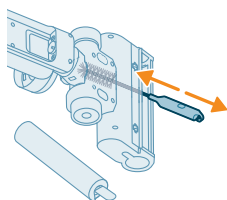

# Čistenie zostavy samotného vysávača

## Vyprázdnenie nádoby na prach

### Údržba systému odsávania prachu

Nádobu na prach vyprázdnite po každom použití, alebo ak dosahuje prach na úroveň značky MAX.

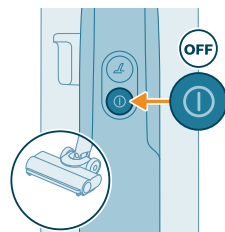
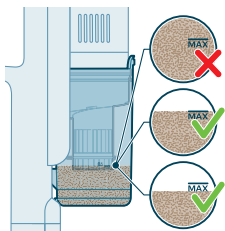

1 Vypnite zariadenie.

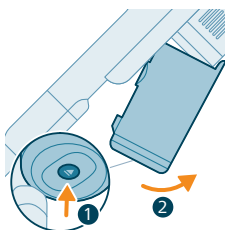

2 Držte prístroj pod uhlom 45 stupňov, ako je uvedené na obrázku. Vyberte nádobu na prach stlačením uvoľňovacieho tlačidla. Uvoľňovacie tlačidlo sa nachádza na spodnej strane nádoby.

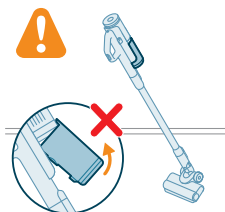



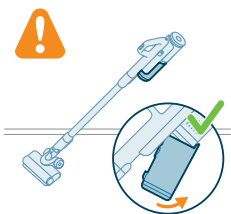
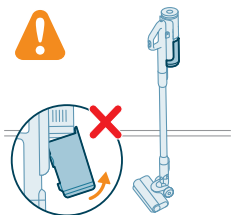

**i** Poznámka: Nádobu na prach vyberajte z prístroja vo zvislej polohe.

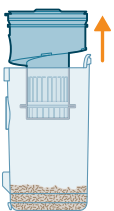

**3** Uchopte čiernu rukoväť. Vytiahnutím vyberte cyklón z nádoby na prach.

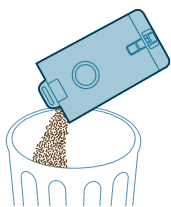

**4** Vyprázdňte prach zachytený v nádobe na prach do odpadkového koša.

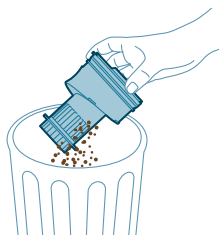

**5** Odstráňte zvyšky prachu z cyklónovej komory jemným poklepaním o kôš.

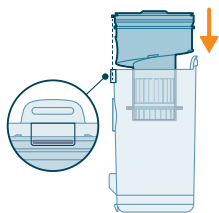

- 6 Cyklón umiestnite späť do nádoby na prach. Skontrolujte, že sú tieto dva diely zarovnané.

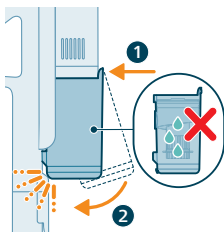

- 7 Zostavenú nádobu vráťte späť. Najprv zarovnajzte stranu nádoby s filtrom a až potom ju zaveste tam, kam patrí.

## Pravidelná údržba v intervaloch

### Údržba systému odsávania prachu

Filter čistite aspoň raz za mesiac.

- 1 Otočením proti smeru hodinových ručičiek filter vyberte z nádoby na prach.

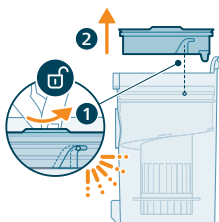

- 2 Z plastového puzdra filtra vyberte umývateľný penový filter.

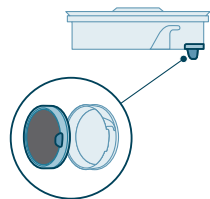

- 3 Puzdro filtra aj penový filter odklepte do odpadkového koša.

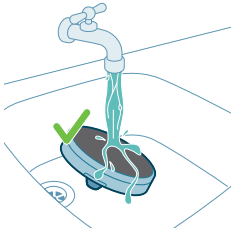
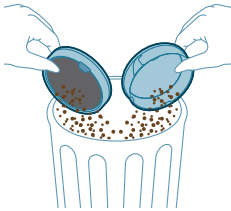

- 4 Penový filter prepláchnite a stláčajte ho tak dlho, kým z neho nepotečie čistá voda.

**i** Poznámka: na dosiahnutie najlepších výsledkov čistenia nechajte vodu prúdiť filtrom s úchytom filtra smerujúcim nadol. Týmto spôsobom vymyjete hlboko usadený prach.

**i** Poznámka: Filter umývajte aspoň raz mesačne, ak zariadenie používate pravidelne.

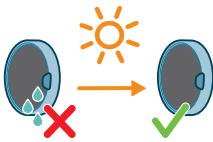

- 5 Umytý filter nechajte 24 hodín schnúť a až potom znovu nasadte penový filter do puzdra filtra.

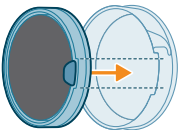

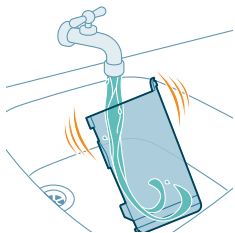

6 V rámci dôkladnej údržby vyčistite nádobu na prach a cyklón pod tečúcou vodou alebo v teplej mydlovej vode.

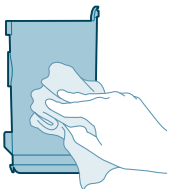

7 Vyčistenú nádobu na prach a príslušné súčasti utrite dosucha.

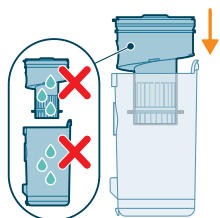

**⚠ Výstraha: Než všetko opätovne zostavíte, skontrolujte, či sú všetky súčasti dokonale suché.**

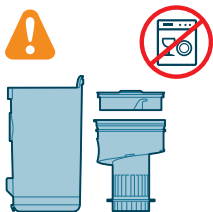

**i Poznámka: žiadne súčasti nemožno čistiť v umývačke riadu.**

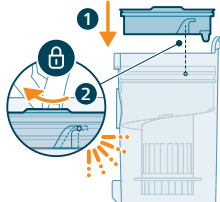

8 Znovu filter namontujte do nádoby na prach. Otáčaním filtra v smere hodinových ručičiek ho upevnite na miesto.

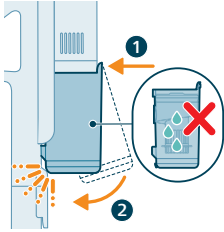

- 9 Zostavenú nádobu vráťte späť. Najprv zarovnajte stranu nádoby s filtrom a až potom ju zaveste tam, kam patrí.

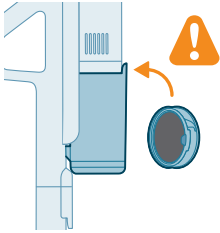

**i** Poznámka: Pred použitím po vykonanej údržbe vždy skontrolujte, že je filter namontovaný v prístroji.

## Údržba inteligentnej hubice PrecisionPower

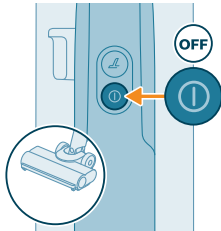

- 1 Pred čistením valčeka kefy hubice prístroj vždy vypnite.

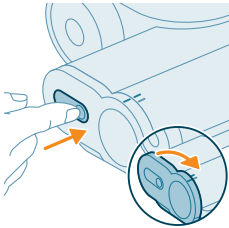

- 2 K valčeku kefy sa dostanete pomocou tlačidla na boku hubice. Stlačte ho a otáčaním otvorte.

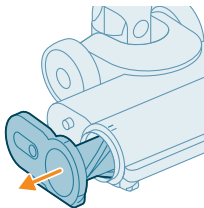

- 3 Jemne vyberte valček kefy a bočné veko hubice.

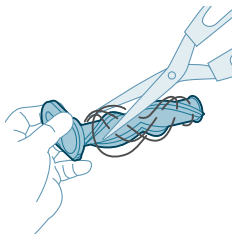

4 Opatrne z valčka kefy odstráňte všetky zamotané vlasy. Pri odstránení znečistenia si pomôžte nožnicami.

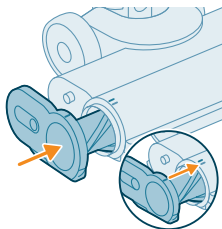

5 Pri opätovnom zostavení skontrolujte, že je valček kefy správne zarovnaný.

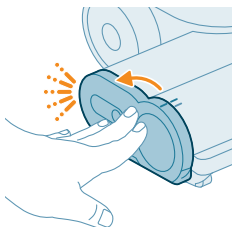

6 Uzamknite valček kefy hubice ťahovaním, kým nebudete počuť cvaknutie.

## Údržba malej turbokefy

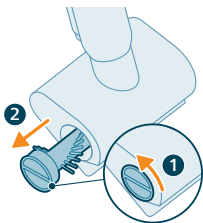

1 Otočením kefy proti smeru hodinových ručičiek ju uvoľníte. Po uvoľnení poistky vytiahnite kefu.

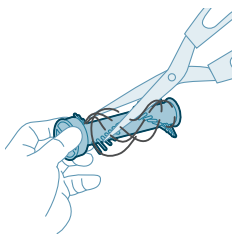

2 Rukami alebo pomocou nožníc z kefy odstráňte všetko znečistenie.

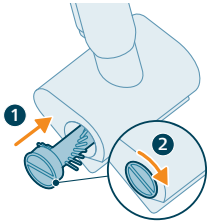





- 3 Zasuňte kefu na miesto a otočte ju v smere hodinových ručičiek, čím zaistíte jej polohu.



## Ikony na displeji a ich význam

### Chybové kódy

Chybový kód	Príčina	Riešenie
	Došlo k systémovej chybe.	<p>Svietiaca červená ikona znamená, že vysávač Philips AquaTrio 7000 Series signalizuje systémovú chybu.</p> <p>Tento stav vyriešite tak, že vyskúšate jednu alebo obe z nasledujúcich možností:</p> <ol style="list-style-type: none"> <li>1. Vyberte pohon zo zariadenia a potom ho znova vložte naspäť. Potom skúste zariadenie reštartovať.</li> <li>2. Odpojte samotný ručný vysávač od trubice a stlačte tlačidlo zap./vyp. na ručnom vysávači. Ak červená ikona stále svieti, obráťte sa na Stredisko starostlivosti o zákazníkov.</li> </ol> <p>Ak červená ikona nesvieti a zariadenie stále nefunguje, je možné, že došlo k problému v komunikácii s trubicou alebo hubicou. Obráťte sa na Stredisko starostlivosti o zákazníkov.</p>
	Teplota je príliš nízka.	<p>Keď súčasne blikajú červené ikony batérie a chyby, znamená to, že okolitá teplota je buď príliš nízka, alebo príliš vysoká.</p> <p>V miestnosti, v ktorej sa zariadenie používa, skladuje alebo nabíja, musí byť teplota nad úrovňou 5 °C.</p>

Chybový kód	Príčina	Riešenie
	<p>Teplota je príliš vysoká.</p>	<p>Keď súčasne blikajú červené ikony batérie a chyby, znamená to, že okolitá teplota je buď príliš nízka, alebo príliš vysoká.</p> <p>V miestnosti, v ktorej sa zariadenie používa, skladuje alebo nabíja, musí byť teplota pod úrovňou 35 °C. Zariadenie nevystavujte priamemu slnečnému žiareniu ani vysokým teplotám (v blízkosti horúceho sporáku, v mikrovlnkách či na indukčných varných doskách). Pri zahriatí na príliš vysokú teplotu môžu batérie explodovať.</p>
	<p>Blikajúca červená ikona znamená, že otvory na prívod vzduchu sú upchaté. Došlo k zablokovaniu otvorov na nasávanie vzduchu.</p>	<p>Skontrolujte, či otvory na nasávanie vzduchu nie sú upchaté, a prípadné prekážky odstráňte. Ak sa tým problém nevyrieši, skontrolujte celý vzduchový priechod, či nie je upchatý, a prípadné prekážky odstráňte. Toto platí pre zostavu vysávača a mopu s hubicou, trubicou a mokrým filtrom. Pri zostave samotného vysávača to platí pre hubicu, trubicu, nádobu na prach a penový filter.</p>
	<p>Zásobník na špinavú vodu je plný.</p>	<p>Odistite zásobník na špinavú vodu a vyťahnite ho. Vyberte mokrý filter zo zásobníka na špinavú vodu a odložte ho nabok. Vodu zo zásobníka na špinavú vodu vylejte do umývadla.</p>
	<p>Hubica AquaSpin sa zasekla. Ide o bezpečnostnú poistku pre prípad, že sa v hubici niečo zasekne (napríklad napájací kábel alebo hračka).</p>	<p>Skontrolujte kefy, ložiská, časti motora a uzávery, či na nich nie sú vlasy alebo iné prekážky. Prípadné prekážky odstráňte. Ak žiadne prekážky nevidíte, môže problém vyriešiť vypnutie a zapnutie zariadenia.</p>
<p>Odpojte pred používaním.</p>	<p>Pri používaní odpojte zariadenie zo siete. Ak to neurobíte, zariadenie sa nezapne. Zariadenie pripojte do siete iba počas nabíjania a programu AUTOCLEAN.</p>	



Chybový kód	Príčina	Riešenie
	Pripojená nesprávna nabíjačka.	<p>Súčasnú BLIKANIE ikon batérie a chyby na ORANŽOVO označuje chybu nabíjania.</p> <ol style="list-style-type: none"> <li>1. Pripojená nesprávna nabíjačka: Na nabíjanie prístroja používajte iba originálny adaptér.</li> <li>2. Nabíjací kolík nie je správne/úplne zasunutý: Odstráňte nabíjací kolík a znova ho vložte do zariadenia.</li> <li>3. Pohon nie je správne zasunutý: vyberte a znova vložte pohon, kým nebudete počuť „cvaknutie“, potom pripojte správnu nabíjačku.</li> </ol>
	Nabíjačka nie je pripojená.	<p>Ikona AUTOCLEAN + rýchlo blikajúca ikona batérie (biela farba)</p> <p>Aby sa spustil program AUTOCLEAN, je nutné pripojiť nabíjačku.</p> <p>Uistite sa, že zariadenie je správne umiestnené v stanici na odloženie po použití a skladovanie. Pripojte nabíjačku.</p>
	Batéria nie je dostatočne nabitá.	<p>Ikona AUTOCLEAN + rýchlo blikajúca ikona batérie (červená farba)</p> <p>Ak je pripojená nabíjačka a zobrazuje sa táto ikona, znamená to, že batéria nestačí na spustenie programu AUTOCLEAN.</p> <p>Ak je pripojená nabíjačka, počkajte až 30 minút, kým sa batéria nabije. Potom stlačením tlačidla AUTOCLEAN zapnite program.</p>

## Výmena

Ak chcete kúpiť príslušenstvo alebo náhradné diely, prejdite na webovú stránku [www.philips.com/parts-and-accessories](http://www.philips.com/parts-and-accessories) alebo sa obráťte na svojho predajcu výrobkov značky Philips. Môžete sa obrátiť aj na Stredisko starostlivosti o zákazníkov spoločnosti Philips vo svojej krajine.

Náhradné diely a typové označenia:

Suchý filter XV1771/10

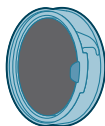

Mokrý filter XV1770/10

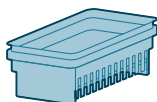

Čistiaca kefa XV1773/10

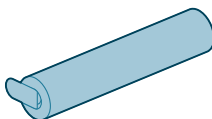





**i** Poznámka: Filter a kefu z mikrovlnákna vymieňajte každých 6 mesiacov, aby ste zaručili maximálny výkon.

## Riešenie problémov

Táto kapitola obsahuje prehľad najbežnejších problémov, s ktorými by ste sa mohli stretnúť pri používaní tohto zariadenia. Ak problém neviete vyriešiť pomocou informácií uvedených nižšie, navštívte webovú stránku [www.philips.com/support](http://www.philips.com/support), na ktorej nájdete zoznam najčastejších otázok, alebo kontaktujte Stredisko starostlivosti o zákazníkov vo svojej krajine.

## Používanie zostavy vysávača a mopu

Problém	Možná príčina	Riešenie
Po stlačení tlačidla zap./vyp.  .	Pohon nie je pripojený.	Pripojte pohon k ručnej zostave vysávača a mopu.
	Batéria je vybitá.	Ak chcete nabiť batériu, pripojte zostavu vysávača a mopu do nabíjačky (pozrite 'Nabíjanie').
	Zariadenie ste nevybrali zo stanice na odloženie po použití a skladovanie.	Pred zapnutím zariadenia vyberte zostavu „Vysávač a mop“ zo stanice na odloženie po použití a skladovanie.

Problém	Možná příčina	Riešenie
	Tlačidlo zap./vyp.  ste stlačili viackrát.	Počkajte niekoľko sekúnd a znova stlačte tlačidlo zap./vyp.  . Pred opätovným pokusom počkajte niekoľko sekúnd.
	Rukoväť zostavy vysávača a mopu ste nepripojili k zariadeniu správne.	Umiestnite spodnú časť zariadenia na stanicu na odloženie po použití a skladovanie. Potom k nej pripojte rukoväť a pevne zatlačte nadol, kým nebudete počuť cvaknutie.
	Zariadenie je upchaté.	Vypnite zariadenie a vyberte batériu alebo zostavu ručného vysávača a mopu. Potom vyhládajte a odstráňte príčinu upchatia. Potom skúste zariadenie reštartovať. Ak nemôžete zistiť príčinu upchatia, reštartujte zariadenie. Je možné, že sa tým problém už vyrieši. Skontrolujte, či otvory na nasávanie vzduchu nie sú upchaté, a vyčistite ich.
	Kefa z mikrovlákna je zaseknutá.	Vyberte kefu z mikrovlákna a vložte ju naspäť.
Zariadenie prestalo fungovať.	Omylom ste sa rukou dotkli tlačidla zap./vyp.  .	Zapnite zariadenie stlačením tlačidla zap./vyp.  .
	Nádoba na špinavú vodu môže byť plná. V takom prípade sa na displeji zobrazí informačná ikona (pozrite 'Ikony na displeji a ich význam').	Vyprázdnite nádobu na špinavú vodu.
Podlaha je menej mokrá než zvyčajne.	Otvory na vypúšťanie vody sú upchaté	Vyberte kefu z mikrovlákna, do zásobníka na čistú vodu nalejte trochu vody a zapnite zariadenie. Vykonávajte malé pohyby vpred a vzad v rovnakej polohe asi počas 15 sekúnd. Na podlahe by mali byť zreteľné štyri pruhy vody. Ak to tak nie je alebo ak sa jeden alebo viac pruhov vody skladá iba z niekoľkých kvapiek, otvory na vypúšťanie vody sú čiastočne alebo úplne upchaté. Môžete sa pokúsiť opatrne vyčistiť otvory ihlou.
Jedna strana podlahy pod hubicou je menej mokrá než tá druhá.	Otvory na vypúšťanie vody sú upchaté.	Vyberte kefu z mikrovlákna, do zásobníka na čistú vodu nalejte trochu vody a zapnite zariadenie. Vykonávajte malé pohyby vpred a vzad v rovnakej polohe asi počas 15 sekúnd. Na podlahe by mali byť zreteľné štyri pruhy vody. Ak to tak nie je alebo ak sa jeden alebo viac pruhov vody skladá iba z niekoľkých kvapiek, otvory na vypúšťanie vody sú čiastočne alebo úplne upchaté. Môžete sa pokúsiť opatrne vyčistiť otvory ihlou.

Problém	Možná příčina	Riešenie
Na podlahe nie je žiadna voda.	Nádoba na čistú vodu je prázdna.	Doplňte nádobu na čistú vodu.  Ak tieto kroky nepomôžu a na podlahe stále nie je žiadna voda, odovzdajte zariadenie do autorizovaného servisného strediska spoločnosti Philips alebo sa obráťte na centrum starostlivosti o zákazníkov.
Na podlahe alebo v podnose na uloženie po použití je viac vody než zvyčajne.	Došlo k znečisteniu alebo zablokovaniu vodného kanála modulu na mokré čistenie a/alebo hubice AquaSpin.	Pomocou čistiacej kefy vyčistíte vodný kanál modulu na mokré čistenie a/alebo hubicu AquaSpin.
	Nádoba na špinavú vodu nie je správne umiestnená.	Nasadte nádobu na špinavú vodu do zariadenia správne. Správne umiestnenie bude sprevádzať „cvaknutie“.
Zariadenie zanecháva na podlahe mokré stopy.	Zariadením ste pohybovali do strán.	Tvoreniu stôp vody na podlahe predídete tým, že sa budete snažiť so zariadením AquaTrio 7000 Series vyberať menej ostré zákruty a nebudete ním hýbať do boku. Môžete aktivovať režim absorpcie vody  stlačením tlačidla režimu čistenia. Všetka zvyšková voda z podlahy sa absorbuje.
	So zariadením ste robili prudké zmeny smeru.	Tvoreniu stôp vody na podlahe predídete tým, že sa budete snažiť so zariadením AquaTrio 7000 Series vyberať menej ostré zákruty a nebudete ním hýbať do boku. Môžete aktivovať režim absorpcie vody  stlačením tlačidla režimu čistenia. Všetka zvyšková voda z podlahy sa absorbuje.
	Zdvihli ste zariadenie cez prah, koberec alebo schody.	Dbajte na to, aby kefa z mikrovlákna zostala v kontakte s podlahou. Uistite sa, že je zapnutý režim absorpcie vody  , skôr než zariadenie prenesiete cez prah, koberec alebo schody, aby ste zabránili vzniku vodných stôp na podlahe alebo vystreknutiu vody z hubice AquaSpin.
	Zariadenie ste ihneď po vypnutí zdvihli z podlahy.	Zapnite režim absorpcie vody  aby zariadenie vysalo všetku zostávajúcu vodu. So zapnutým režimom absorpcie vody  pohybujte zariadením pred jeho vypnutím opakovane dopredu a dozadu. Ak zariadenie vypnete a ihneď potom zdvihnete, zariadenie po zdvihnutí zanechá na podlahe mokré stopy v dôsledku kvapaliny, ktorá sa nachádza medzi kefkami.





Problém	Možná příčina	Riešenie
	Kolieska sú zablokované.	Skontrolujte stav koliesok. Odstráňte nečistoty, ktoré kolieska blokujú.
Zariadenie už nečistí tak dobre ako kedysi.	Nádoba na čistú vodu je prázdna.	Doplňte nádobu na čistú vodu.
	Otvory na vypúšťanie vody sú upchaté.	Vyberte kefu z mikrovlákna, do zásobníka na čistú vodu nalejte trochu vody a zapnite zariadenie. Vykonávajte malé pohyby vpred a vzad v rovnakej polohe asi počas 15 sekúnd. Na podlahe by mali byť zreteľné štyri pruhy vody. Ak to tak nie je alebo ak sa jeden alebo viac pruhov vody skladá iba z niekoľkých kvapiek, otvory na vypúšťanie vody sú čiastočne alebo úplne upchaté. Môžete sa pokúsiť opatrne vyčistiť otvory ihlou.
	Vnútro hubice AquaSpin je príliš znečistené.	Pred návratom k čisteniu spustíte program AUTOCLEAN. Ak sa na okrajoch hubice hromadia nečistoty, tieto nečistoty odstráňte. Funkciu AUTOCLEAN spustíte po každom použití.
	V zariadení sa nenachádza kefa z mikrovlákna.	Vložte kefu z mikrovlákna do hubice AquaSpin.
		Ak ste si overili uvedené skutočnosti a vysávač sa dôkladne nevyčistí, odovzdajte ho v servisnom stredisku spoločnosti Philips alebo sa obráťte na Stredisko starostlivosti o zákazníka.
Väčšie častice nečistôt sa prestávajú nasávať a padajú späť na podlahu.	Došlo k znečisteniu alebo zablokovaniu vodného kanála modulu na mokré čistenie a/alebo hubice AquaSpin.	Pomocou čistiacej kefy vyčistíte vodný kanál modulu na mokré čistenie a/alebo hubicu AquaSpin.
Po uschnutí sú na podlahe pruhy.	Je možné, že ste použili príliš veľa čistiaceho prostriedku.	Uistite sa, že používate správne množstvo čistiaceho prostriedku.
	Kolieska sú špinavé.	Odstráňte nečistoty z koliesok.
Pri čistení, ale aj počas vykonávania funkcie AUTOCLEAN sa tvorí príliš veľa peny.	Je možné, že ste použili príliš veľa čistiaceho prostriedku.	Uistite sa, že používate správne množstvo čistiaceho prostriedku.
	Na podlahe zostávajú zvyšky čistiaceho prostriedku.	Podlahu niekoľkokrát vyčistite bez použitia čistiaceho prostriedku. Pred ďalším prejdením rovnakej škrvny chvíľu počkajte.
Škrvny sa čistia ťažko.	Možno ste použili príliš málo vody alebo ste čisteniu škrvny venovali príliš málo času.	Pridajte vodu a chvíľu počkajte. Môžete napríklad prechádzať zariadením cez škrvnu a nanášať na ňu vodu a na konci čistenia sa k tejto škrvne vrátiť.

Problém	Možná příčina	Riešenie
Zvuk zariadenia sa počas čistenia zmenil.	Okolo kefy z mikrovlákná môžu byť namotané vlasy alebo iné nečistoty.	Vyberte kefu z mikrovlákná, skontrolujte prekážky a odstráňte ich.
Na displeji sa zobrazí, že zásobník na špinavú vodu je plný a vypne sa, hoci zásobník na špinavú vodu ešte nie je plný.	V nádobe na špinavú vodu sa môže nachádzať pena alebo môže byť znečistená.	Reštartujte zariadenie. Ak to problém nevyrieši, vyčistite nádobu na špinavú vodu. Ak je problémom penenie, uistite sa, že nepoužívate väčšie než odporúčané množstvo čistiaceho prostriedku.
Po vypnutí zo zariadenia kvapká voda.	Zariadenie zanechalo na podlahe mláku, pretože ste s ním pri vypínaní nepohli. Je to bežný jav.	Po vypnutí zariadenia môže na podlahe zostať mláčka vody, ak zariadením pri jeho vypnutí nepohybujete. Veľkosť tejto mláčky môžete zmenšiť tak, že pri vypínaní budete zariadením pohybovať. Keď zariadenie vypnete, prepne sa do režimu absorpcie vody  na 6 sekúnd, aby vysalo všetku vodu, ktorá zostala v hubici. V prípade potreby môžete posledné kvapky odstrániť handričkou.
	Zo zariadenia kvapká voda pri prenášaní nad podlahou (držanie vo vzduchu).	Pri čistení nedvíhajte hubicu AquaSpin od podlahy, pretože tým spôsobíte mokré škvrny na podlahe. Pohybujte ňou len dopredu a dozadu.
	Voda uniká z nádoby na čistú vodu, pretože ste do nádoby naliali príliš veľa vody.	Nádobu na čistú vodu naplňte najviac po úroveň MAX. Ak to urobíte, môže sa stať, že pri upevňovaní uzáveru bude z nádoby na čistú vodu vytekať voda.
	V jednej z nádob je prasklina.	Ak je niektorá z nádob poškodená, odovzdajte zariadenie servisnému stredisku spoločnosti Philips alebo sa obráťte na centrum starostlivosti o zákazníkov.
Nemôžem vybrať kefu z mikrovlákná.	Do kefy z mikrovlákná sa mohli zamotať vlasy a/alebo iné nečistoty.	Odistite kefu vysunutím páčky. Niekoľkokrát otočte páčkou v oboch smeroch, aby ste kefu uvoľnili. Vyberte kefu jej otočením proti smeru hodinových ručičiek. Ak je náročné kefu vybrať, môžete na ňu tiež zatlačiť zospodu hubice AquaSpin. Odstráňte zamotané vlasy alebo nečistoty. Ak je náročné kefy vytiahnuť, môžete na ne zatlačiť zospodu hubice AquaSpin.
Nedokážem pohybovať zariadením dopredu a dozadu.	Jedno alebo viac koliesok môže byť blokových malým predmetom.	Odistite kefu vysunutím páčky. Niekoľkokrát otočte páčkou v oboch smeroch, aby ste kefu uvoľnili. Vyberte kefu jej otočením proti smeru hodinových ručičiek. Ak je náročné kefu vybrať, môžete na ňu tiež zatlačiť zospodu hubice AquaSpin.

<b>Problém</b>	<b>Možná příčina</b>	<b>Riešenie</b>
Zariadenie má nižší sací výkon ako zvyčajne.	Došlo k znečisteniu alebo zablokovaniu vodného kanála modulu na mokré čistenie a/alebo hubice AquaSpin.	Pomocou čistiacej kefy vyčistíte vodný kanál modulu na mokré čistenie a/alebo hubicu AquaSpin.
	Sieťka v nádobe na špinavú vodu nebola pred ďalším použitím dostatočne suchá.	Vyčistite a vysušte nádobu na špinavú vodu.
	Do kefy z mikrovlákna sa zamotali vlasy.	Vypnite zariadenie a odstráňte vlasy z kefy z mikrovlákna.
	Nádoba na špinavú vodu nie je správne umiestnená.	Nasadte nádobu na špinavú vodu do zariadenia správne. Správne umiestnenie bude sprevádzať „cvaknutie“.
Kefa z mikrovlákna sa prestala otáčať.	Kefa z mikrovlákna je zablokovaná vlasmi alebo nečistotami.	Vyčistite kefu z mikrovlákna nožnicami alebo rukou.
Kefa z mikrovlákna vyskakuje.	Kefa z mikrovlákna nie je správne zaistená.	Umiestnite kefu z mikrovlákna do správnej polohy a zaistite ju.
Vysávač sa nenabíja.	Napájacia zástrčka nie je správne zapojená do konektora alebo adaptér nie je správne zapojený do zásuvky.	Uistite sa, že je napájacia zástrčka správne zapojená do konektora a že adaptér je správne zapojený do zásuvky.
	Pohon nie je pripojený.	Vložte pohon.
	Pohon nie je správne vložený.	Zasúvajte pohon, až kým sa neozve cvaknutie.
	Je pripojený nesprávny adaptér.	Použite originálny adaptér.
		Ak ste si overili uvedené skutočnosti a vysávač sa stále nenabíja, odovzdajte ho v servisnom stredisku spoločnosti Philips alebo sa obráťte na Stredisko starostlivosti o zákazníka.
Pri používaní vysávača niekedy cítim výboje statickej elektriny.	Vysávač vytvára statickú elektrinu. Čím je vlhkosť vzduchu nižšia, tým viac statickej elektriny spotrebič vytvorí.	Pri držaní zariadenia sa rukou dotýkajte kovového kolíka.

Problém	Možná příčina	Riešenie
	Vysali ste prach a nečistoty. Tiež to spôsobuje vznik statickej elektriny.	Pri držaní zariadenia sa rukou dotýkajte kovového kolíka.
Toto zariadenie sa nevy pne okamžite.	Je aktivované oneskorené vypnutie.	Po stlačení tlačidla zap./vyp. bude zariadenie bežať 6 sekúnd, kým sa úplne vypne. Je to bežný jav. Dodatočných 6 sekúnd je potrebných na vyčistenie všetkej vody, ktorá zostala v hubici a na podlahe.

## Používanie zostavy samotného vysávača

Problém	Možná příčina	Riešenie
Po stlačení tlačidla zap./vyp.  .	Nepripojili ste pohon.	Pripojte pohon k samotnému ručnému vysávaču.
	Batéria je vybitá.	Ak chcete nabiť batériu, pripojte zostavu samotného vysávača do nabíjačky (pozrite 'Nabíjanie').
	Tlačidlo zap./vyp.  ste stlačili viackrát.	Počkajte niekoľko sekúnd a znova stlačte tlačidlo zap./vyp.  . Pred opätovným pokusom počkajte niekoľko sekúnd.
	Zariadenie je upchaté.	Vypnite zariadenie a vyberte batériu alebo napájací zdroj. Potom vyhladajte a odstráňte príčinu upchatia. Potom skúste zariadenie reštartovať. Ak nemôžete zistiť príčinu upchatia, reštartujte zariadenie. Je možné, že sa tým problém už vyrieši.
	Rotačná kefka je zaseknutá.	Vyberte rotačnú kefku, odstráňte všetky vlasy z okolia kefy a motora a vráťte ju späť.
Ručný vysávač nie je možné pripojiť k nádobe na prach.	Puzdro filtračného valca bolo zostavené hore nohami.	Prevráťte puzdro filtračného valca. Okrúhly otvor by mal byť viditeľný.
	Puzdro filtračného valca nie je správne zatvorené.	Uistite sa, že pri zatváraní puzdra filtračného valca sa ozvalo cvaknutie. Pokiaľ sa ťažko zatvára, je penový filter pravdepodobne umiestnený hore nohami.
Zariadenie prestalo fungovať.	Omylom ste sa rukou dotkli tlačidla zap./vyp.  .	Zapnite zariadenie stlačením tlačidla zap./vyp.  .
	Zariadenie je upchaté.	Vypnite zariadenie a vyberte batériu alebo napájací zdroj. Potom vyhladajte a odstráňte príčinu upchatia. Potom skúste zariadenie reštartovať. Ak nemôžete zistiť príčinu upchatia, reštartujte zariadenie. Je možné, že sa tým problém už vyrieši.



<b>Problém</b>	<b>Možná příčina</b>	<b>Riešenie</b>
Zvuk zariadenia sa počas čistenia zmenil.	Okolo rotačnej kefy môžu byť zapletené vlasy alebo iné nečistoty.	Skontrolujte prekážky a odstráňte ich.
	Prekážky blokujú cyklónovú komoru.	Skontrolujte prekážky v cyklónovej komore a odstráňte ich.
Zariadenie má nižší sací výkon ako zvyčajne.	Filter a cyklónová komora sú znečistené.	Vyprázdňte nádobu na prach. Vyčistite filter a cyklónovú komoru. Z cyklónovej komory odstráňte všetky vlasy a nečistoty, ktoré sa v nej zachytili. Cyklónovú komoru môžete vybrať na jednoduchú údržbu. Filter umývajte aspoň raz mesačne, ak zariadenie používate pravidelne.
	Cyklónovú komoru niečo blokuje.	Skontrolujte, či v cyklónovej komore nie sú zaseknuté predmety, a odstráňte všetky predmety, ktoré by ju mohli blokovať. Z cyklónovej komory odstráňte všetky vlasy a nečistoty, ktoré sa v nej zachytili.
	Je upchatý sací kanál za rotačnou kefkou.	Vyberte kefy z mikrovlákn, skontrolujte prekážky a odstráňte ich.
	Nesprávne ste nasadili puzdro filtračného valca na nádobu na prach alebo ste nádobu na prach nesprávne vložili do zariadenia. V oboch prípadoch dôjde k strate sacieho výkonu.	Overte si, či je puzdro filtračného valca správne nasadené na nádobu na prach a či je nádobu na prach správne vložená do zariadenia.
	Kefa je zablokovaná vlasmi alebo nečistotami.	Vypnite zariadenie a očistite rotačnú kefkou nožnicami alebo rukou.
Zo zariadenia uniká prach.	V puzdre filtračného valca nie je penový filter alebo chýba horný kryt.	Uistite sa, že filter je v zariadení a je správne zostavený.
Pri otváraní nádoby na prach uniká prach.	Ide o normálny jav v dôsledku pôsobenia podtlaku.	Ak je to možné, otvárajte zariadenie vonku.
Zariadenie sa pri vysávaní koberca nepohybuje po podlahe plynule.	Zvolili ste príliš vysoké nastavenie sacieho výkonu.	Znížte sací výkon výberom nastavenia 1 alebo sa po koberci pohybuje pomalšie.
Valcová kefa sa už neotáča.	Rotačná kefa je zablokovaná vlasmi alebo nečistotami.	Očistite rotačnú kefkou nožnicami alebo rukou.
	Valcová kefa sa môže prestať otáčať, keď narazí na príliš veľký odpor na kobercoch s dlhými vláknami.	Zariadenie vypnite a potom ho znova zapnite.

Problém	Možná příčina	Riešenie
	Po čistení ste valcovú kefku nenamontovali do hubice správne.	Rotačnú kefku správne zasuňte do hubice podľa pokynov v tejto používateľskej príručke. Zvnútra hubice zabezpečte valcovú kefku zacvaknutím zaistovacej páčky na miesto.
LED svetlá v hubici sa nerozsvietia.	Nepripojili ste správne hubicu k trubici alebo zariadeniu.	Pripojte hubicu k trubici alebo zariadeniu správnym spôsobom. Ak to nepomôže, odovzdajte zariadenie v servisnom stredisku Philips alebo sa obráťte na centrum starostlivosti o zákazníkov.
Vysávač sa nenabíja.	Zástrčka nie je správne zapojená do konektora alebo adaptér nie je správne zapojený do zásuvky.	Uistite sa, že je zástrčka správne zapojená do konektora a adaptér je správne zapojený do zásuvky.
	Pohon nie je pripojený.	Vložte pohon.
	Pohon nie je úplne vložený.	Zasúvajte pohon, až kým sa neozve cvaknutie.
	Je pripojený nesprávny adaptér.	Použite originálny adaptér.
		Ak ste si overili uvedené skutočnosti a vysávač sa stále nenabíja, odovzdajte ho v servisnom stredisku spoločnosti Philips alebo sa obráťte na Stredisko starostlivosti o zákazníka.
Malá turbokefa nefunguje správne.	Valcová kefa je upchatá.	Nožnicami odstráňte z kefy vlasy.
	Valcová kefa sa počas čistenia upchá tkaninou alebo povrchom.	Malú Turbo kefku držte zároveň s povrchom a netlačte ju do mäkkých povrchov.
	Rotačná kefa nie je správne vložená do hubice.	Uistite sa, že je rotačná kefa správne vložená v hubici a medzi jednotlivými dielmi nie sú žiadne medzery.
Pri používaní vysávača niekedy cítim výboje statickej elektriny.	Vysávač vytvára statickú elektrinu. Čím je vlhkosť vzduchu nižšia, tým viac statickej elektriny spotrebič vytvorí.	Pri držaní zariadenia sa rukou dotýkajte kovového kolíka.
	Vysali ste prach a nečistoty. Tiež to spôsobuje vznik statickej elektriny.	Pri držaní zariadenia sa rukou dotýkajte kovového kolíka.

# Sadržaj

Pregled	931
Uvod	932
Opšti opis	932
Pre prve upotrebe	932
Punjenje	936
Usisavanje i brisanje podova od tvrdog materijala	939
Usisavanje podova od mekog i tvrdog materijala	944
Čišćenje uređaja u položaju za usisavanje i brisanje	950
Čišćenje uređaja u položaju samo za usisavanje	958
Prikaz ikona i njihovo značenje	965
Zamena	967
Rešavanje problema	968

## Pregled

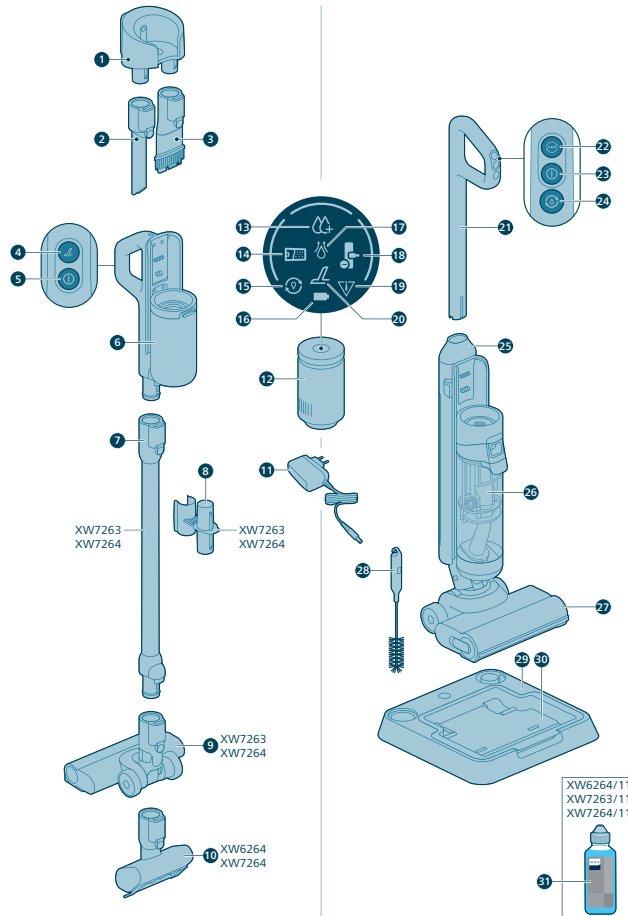

## Uvod

Hvala vam što ste kupili ovaj Philips proizvod! Da biste na najbolji način iskoristili podršku koju pruža kompanija Philips, registrujte proizvod na adresi [www.philips.com/myvacuum9000s](http://www.philips.com/myvacuum9000s).

## Opšti opis

- 1 Montaža na zid
- 2 Mlaznica za uske površine
- 3 Mlaznica 2 u 1
- 4 Turbo dugme za suvo usisavanje
- 5 Dugme za uključivanje/isključivanje za suvo usisavanje
- 6 Drška i posuda za prašinu za suvo usisavanje
- 7 Proširena cev
- 8 Spremište za dodatke na cevi
- 9 Mlaznica za usisivač
- 10 Motorizovana turbo četka
- 11 Adapter
- 12 Električno kućište
- 13 Indikator intenzivnog mokrog režima
- 14 Indikator napunjenosti DWT-a
- 15 Indikator za AutoClean
- 16 Indikator baterije
- 17 Indikator upijanja vode
- 18 Indikator zaglavljene mlaznice
- 19 Indikator greške
- 20 Indikator alarma za suvo turbo usisavanje
- 21 Drška za mokro usisavanje
- 22 Dugme za promenu režima usisavanja
- 23 Dugme za uključivanje/isključivanje za mokro usisavanje
- 24 Dugme za automatsko čišćenje
- 25 Rezervoar za čistu vodu
- 26 Rezervoar za prljavu vodu
- 27 Mlaznica AquaSpin
- 28 Četka za čišćenje 2 u 1
- 29 Stanica za postavljanje nakon čišćenja i odlaganje
- 30 Posuda za posle čišćenja
- 31 Deterdžent

## Pre prve upotrebe

### Sastavljanje stanice za postavljanje nakon čišćenja i odlaganje

Da biste koristili funkciju AUTOCLEAN (samočišćenje) ili odložili i napunili uređaj na stanici za postavljanje posle čišćenja i odlaganje, prvo morate da sastavite stanicu tako što ćete pritisnuti držač uređaja na osnovnu ploču.

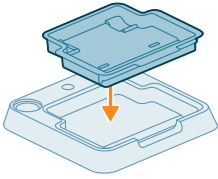

**i** Napomena: Uverite se da je posuda za posle čišćenja postavljena na osnovnu ploču i da je temperatura u prostoriji u kojoj se uređaj odlaže, puni i čisti između 5 °C i 35 °C.

## Postavljanje zidnog nosača

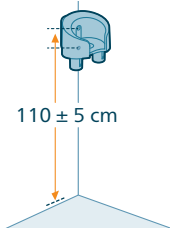

Ako na zidnom nosaču želite da odlažete i puniti samo usisivač, pričvrstite zidni nosač na zid isporučenim vijcima. Proverite da li je zidni nosač 105 cm – 115 cm iznad poda.

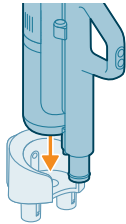

**i** Napomena: Na zidni nosač nije moguće odlaganje uređaja u položaju za usisavanje i brisanje. Na zidni nosač je moguće odložiti uređaj samo u položaju za usisavanje.

**i** Napomena: Vodite računa da temperatura prostorije u kojoj se čuva ili puni aparat bude između 5 °C i 35 °C.

**⚠** Oprez: Budite oprezni prilikom bušenja rupa u zidu za pričvršćivanje zidnog nosača kako biste izbegli opasnost od strujnog udara.

## Sastavljanje uređaja u položaj za usisavanje i brisanje

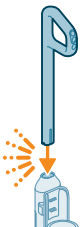

1 Da biste sklopili aparat, ubacite dršku u osnovu (uz škljocanje).

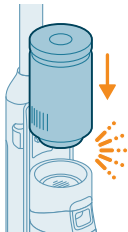

- 2 Umetnite električno kućište u štap za mokro čišćenje iznad rezervoara za prljavu vodu (klik!).

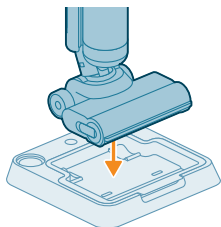

- 3 Da biste odložili uređaj u položaju za usisavanje i brisanje, možete ga staviti u stanicu za postavljanje nakon čišćenja i odlaganje.

## Rastavljanje drške

Ako je potrebno da ponovo rasklopite aparat, pratite korake u nastavku:

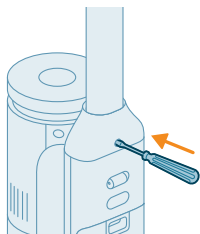

- 1 Gurnite iglu/odvijač u rupu na poledini aparata i podignite dršku.

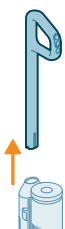

- 2 Izvucite dršku iz aparata nastavljajući da gurate odvijač u rupu.

**i** Napomena: Imajte u vidu da u mlaznici i rezervoarima može biti malo preostale čiste vode. To je rezultat kontrola kvaliteta u fabrici. Budite uvereni da je uređaj potpuno čist i bezbedan za upotrebu.

## Instaliranje uređaja u položaj samo za usisavanje

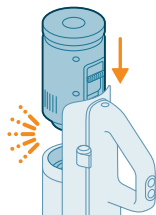

- 1 Za sastavljanje uređaja u položaj samo za usisavanje, gurnite električno kućište u položaj ispod drške (klik).

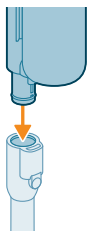

- 2 Pričvrstite ručni usisivač na korpu za cev (klik).

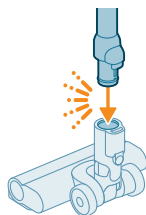

- 3 Umetnite cev u LED mlaznicu.

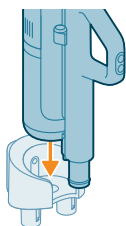

- 4 Da biste sačuvali podešavanje položaja samo za usisavanje, postavite ga na zidni nosač. Gurnite korpu na zidni nosač da biste je pričvrstili.

## Uklanjanje i stavljanje električnog kućišta

### Uklanjanje i stavljanje električnog kućišta u položaj samo za usisavanje

- 1 Pritisnite dugme na dršci, sa strane.
- 2 Dok držite dugme pritisnuto, izvucite električno kućište iz ručnog usisivača.

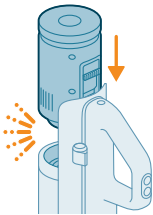
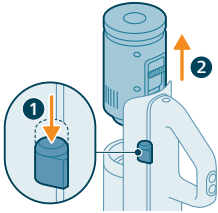

- 3 Da biste priključili električno kućište, samo ga gurnite u položaj ispod drške (klik!). Uverite se da ste pravilno poravnali konektore da biste ga čvrsto priključili.

### Uklanjanje i stavljanje električnog kućišta u položaju za usisavanje i brisanje

- 1 Pritisnite dugme na uređaju, sa strane.
- 2 Dok držite dugme pritisnuto, izvucite električno kućište preko rezervoara za prljavu vodu.

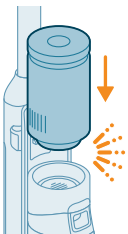
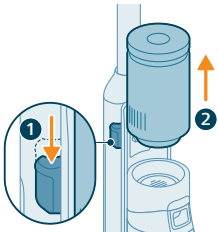

- 3 Da biste spojili električno kućište, samo ga gurnite u položaj (klik!). Uverite se da ste pravilno poravnali konektore da biste ga čvrsto priključili.

## Punjenje

### Punjenje za podešavanje usisavanja i brisanja

Uređaj je opremljen litijum-jonskom baterijom od 25 V. Punjenje traje 4 sata.



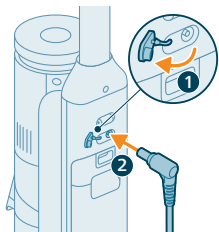

- 1 Da biste napunili uređaj, otvorite zaptivni poklopac na zadnjoj strani uređaja.
- 2 Umetnite utikač za napajanje u utičnicu na zadnjoj strani uređaja.

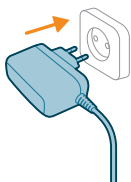

- 3 Uključite adapter u zidnu utičnicu



- 4 Ikona baterije i kružni segmenti će treperiti na ekranu kako bi označili da se uređaj puni.



- 5 Kada je uređaj potpuno napunjen, ikona baterije i svi kružni segmenti će se upaliti na ekranu. Nakon nekoliko minuta ekran se isključuje.

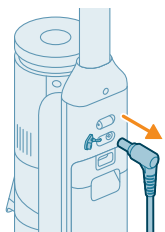

- 6 Izvucite utikač za napajanje iz utičnice na zadnjoj strani uređaja pre korišćenja uređaja za čišćenje.

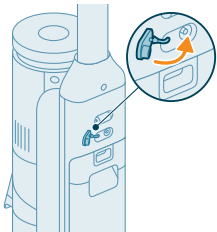

7 Zatvorite zaptivni poklopac.

 Savet: Uređaj možete puniti u stanici za postavljanje nakon čišćenja i odlaganje.

 Savet: Uređaj možete puniti zasebno na mestu koje vam je najpogodnije.

## Punjenje za podešavanje samo usisavanja

Uređaj je opremljen litijum-jonskom baterijom od 25 V. Punjenje traje 4 sata.

1 Da biste napunili uređaj, umetnite utikač u utičnicu na zadnjoj strani uređaja.



2 Gurnite dršku sa kantom u zidni nosač.

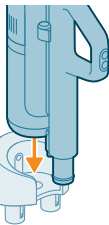

3 Uključite adapter u zidnu utičnicu

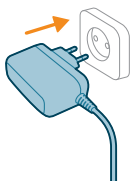

4 Ikona baterije i kružni segmenti će treperiti na ekranu kako bi označili da se uređaj puni.





- 5 Kada je uređaj potpuno napunjen, ikona baterije i svi kružni segmenti će se upaliti na ekranu. Nakon nekoliko minuta ekran se isključuje.



- 6 Izvucite utikač za napajanje iz utičnice na zadnjoj strani uređaja pre korišćenja uređaja za čišćenje.

 **Savet:** Uređaj možete puniti kada je uključen u zidnu utičnicu.

 **Savet:** Uređaj možete puniti zasebno na mestu koje vam je najpogodnije.

## Usisavanje i brisanje podova od tvrdog materijala

### Upotreba aparata

Rezervoari za čistu i prljavu vodu su već pričvršćeni na uređaj nakon isporuke. Možete koristiti aparat za čišćenje tvrdih podova.

**i** Napomena: Aparat je pogodan za usisavanje i brisanje u isto vreme. Nije potrebno usisati pod pre brisanja. Aparat je pogodan za usisavanje i brisanje svih vrsta podova od tvrdog materijala, osim neobloženih drvenih podova. Možete da testirate uređaj na maloj oblasti koja se ne vidi direktno da biste se postarali da aparat odgovara vašem podu.

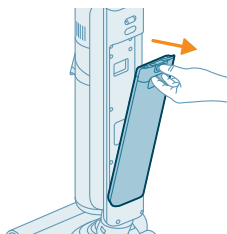

- 1 Pritisnite dugme da biste otključali i uklonili rezervoar za čistu vodu.

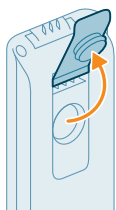

2 Otvorite poklopac rezervoara za čistu vodu.



3 Dodajte 15 ml sredstva za čišćenje podova Philips XV1792 u rezervoar za čistu vodu.

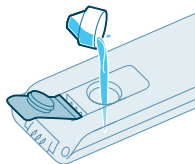

**⚠ Oprez: Kompanija Philips je testirala rad uređaja sa sredstvom za čišćenje podova Philips XV1792. Drugi deterdženti mogu da stvore previše pene, što smanjuje performanse i može dovesti do kvara aparata. Sredstvo za čišćenje podova Philips XV1792 dostupno je na odabranim tržištima. Kada koristite neko drugo prikladno tečno sredstvo za čišćenje podova, dodajte najviše 10 ml sredstva u rezervoar za čistu vodu.**

4 Napunite rezervoar za čistu vodu do vrha hladnom ili mlakom vodom iz slavine.

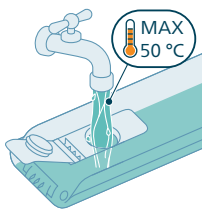

**⚠ Oprez: Voda iz slavine koja se uliva u rezervoar za čistu vodu ne sme biti toplija od 50 °C.**

5 Zatvorite zaptivni poklopac rezervoara za vodu.

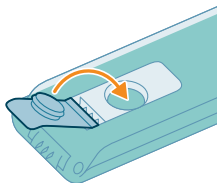

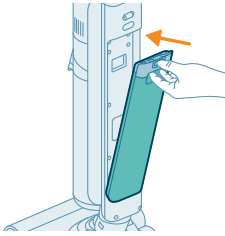

6 Vratite rezervoar za čistu vodu u uređaj.

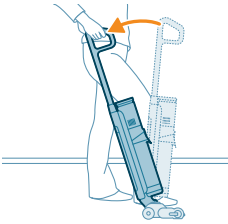

7 Izvadite aparat iz stanice za postavljanje posle čišćenja i odlaganje i stavite ga na pod. Zgazite na AquaSpin mlaznicu i povucite dršku unazad da biste otključali AquaSpin mlaznicu. Aparat je sada spreman za upotrebu.

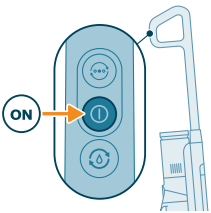

8 Da biste uključili uređaj, pritisnite dugme za uključivanje/isključivanje.

**i** Napomena: Uređaj će se automatski uključiti u normalnom mokrom režimu.

**⚠** Oprez: Nemojte ostavljati aparat bez nadzora kada je AquaSpin mlaznica otključana ili kada je aparat uključen.

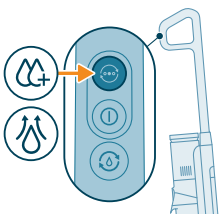

9 Pomoću dugmeta za promenu režima (☺) prelazite između tri različite postavke:

- Normalan mokri režim (automatski pri pokretanju)
- Intenzivan mokri režim
- Režim za upijanje vode

Normalan mokri režim je podrazumevana postavka kada je uključen uređaj za usisavanje i brisanje. Ovaj režim možete koristiti za redovno mokro čišćenje.

Intenzivan mokri režim (☺) predviđen je za čišćenje tvrdokornih mrlja.

Ako nakon čišćenja na podu ima mokrih mrlja, možete izabrati režim upijanja vode (☹) da biste ih očistili. Takođe preporučujemo da ga koristite kada podižete uređaj preko praga, tepiha ili stepenica.

Ako izaberete režim za upijanje vode, (☹) aparat će prestati da dobavlja vodu i pojačaće snagu usisavanja na 45 sekundi kako bi upio preostalu vodu sa poda.

Kada završite sa korišćenjem uređaja, isključite ga tako što ćete pritisnuti dugme za uključivanje/isključivanje. Uređaj će preći u režim upijanja vode na 6 sekundi kako bi očistio vodu preostalu u mlaznici.

**i** Napomena: Aparat može ostaviti malu lokvu vode na podu kada ga isključite ako ne pomerite aparat dok ga isključujete. Veličinu lokve možete smanjiti tako što ćete pomeriti aparat dok ga isključujete. Ako je potrebno, poslednje kapi možete ukloniti krpom.

**i** Napomena: Odlaganja vremena isključivanja: Nakon pritiska na dugme za uključivanje/isključivanje, uređaj će raditi 6 sekundi pre nego što se potpuno isključi. To je normalno. Dodatnih 6 sekundi je potrebno da se očisti sva preostala voda u mlaznici i na podu

### Funkcija pauziranja u podešavanju usisavanja i brisanja

Uređaj ima funkciju pauze.

Tokom upotrebe, ako se drška gurne napred i zaključa u uspravnom položaju, uređaj će preći u stanje pripravnosti i pauzirati 15 sekundi.

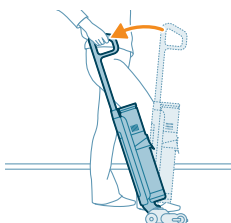
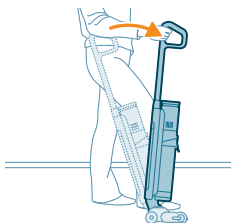

Da biste ponovo pokrenuli čišćenje, stavite nogu na AquaSpin mlaznicu i povucite dršku nazad u roku od 15 sekundi. Uređaj će automatski nastaviti sa čišćenjem.

**i** Napomena: Uređaj će se automatski isključiti ako nema aktivnosti nakon 15 sekundi od uključivanja funkcije pauze. Da biste ponovo pokrenuli uređaj nakon automatskog isključivanja, jednostavno pritisnite dugme za uključivanje/isključivanje.

### Sistem aktivne zaštite

- Ovaj uređaj je opremljen sistemom aktivne zaštite. Ovaj sistem aktivne zaštite dizajniran je da prepozna kada se strani predmet, osim prljavštine ili tečnosti, pokupi sa poda.
- Kada se sistem aktivira, uređaj se isključuje i ikona greške blokirane mlaznice će početi da treperi na ekranu (pogledajte ikone na ekranu i njihovo značenje). Sistem aktivne zaštite takođe se može aktivirati kada je četka od mikrovlakana previše mokra, kada pomerate uređaj preko tepiha ili prostirke ili kada ga pomerate po podu koji nije dobro pričvršćen.

### Saveti i druge važne informacije

- Nije potrebno usisati pod pre brisanja jer uređaj u položaju za usisavanje i brisanje aktivno mokro čisti vaš pod od tvrdog materijala hvatajući sve vrste prljavštine, uključujući tečnosti i mrlje. Na tepisima i prostirkama koristite samo uređaj u položaju za usisavanje.
- Ako podove od tvrdog materijala ne treba brisati, jednostavno koristite uređaj samo za usisavanje pomoću LED svetla i tehnologije PowerCyclone 12 za precizno i snažno skupljanje prljavštine.
- Uređaj možete premestiti jednako brzo kao i usisivač. Da biste uklonili okorele mrlje, kliknite na dugme za režim čišćenja kako biste aktivirali intenzivni vlažni režim (☹) i polako pomerajte uređaj preko mrlja.
- Aparat može ostaviti malu lokvu vode na podu kada ga isključite ako ne pomerite aparat dok ga isključujete. Veličinu lokve možete smanjiti tako što ćete pomeriti aparat dok ga isključujete. Ako je potrebno, poslednje kapi možete ukloniti krpom.

- Kada tokom čišćenja podižete uređaj preko praga, tepiha ili stepenica,  preporučujemo aktiviranje režima za upijanje vode. To će sprečiti kapanje prljave vode iz mlaznice AquaSpin.
- Preporučujemo da aparat pomerate ispruženom rukom kako biste smanjili nepotrebno naprezanje mišića. U ovom položaju najbolje upravljate uređajem tokom čišćenja, a biće vam i najudobniji.

**i** Napomena: Kada koristite režim za upijanje vode , voda prestaje da izlazi iz aparata i pojačava se snaga usisavanja. Ako nakon 45 sekundi ništa ne radite, aparat se automatski prebacuje na normalan moker režim .

**i** Napomena: Imajte u vidu da u mlaznici i rezervoarima može biti malo preostale čiste vode. To je rezultat kontrola kvaliteta u fabrici. Budite uvereni da je uređaj potpuno čist i bezbedan za upotrebu.

### Ograničenja korišćenja

- Položaj za usisavanje i brisanje prikladan je za usisavanje i brisanje svih vrsta podova od tvrdog materijala, osim neobloženih drvenih podova.
- Položaj za usisavanje i brisanje namenjen je za redovno čišćenje podova od tvrdog materijala. Kada koristite ovaj aparat uvek sledite uputstva za čišćenje poda od tvrdog materijala.
- Ako u rezervoar za čistu vodu želite da dodate tečno sredstvo za čišćenje poda koje nije sredstvo za čišćenje poda Philips XV1792, pazite da koristite sredstvo za čišćenje poda koji malo peni ili uopšte ne peni i koje se otapa u vodi.
- U vodu treba da dodate samo nekoliko kapi (najviše 15 ml) tečnog sredstva za čišćenje jer rezervoar za čistu vodu ima kapacitet od 450 ml.
- Ako uređaj u položaju za usisavanje i brisanje koristite na podovima od linoleuma, radite to samo na podovima od linoleuma koji su pravilno pričvršćeni kako biste sprečili uvlačenje linoleuma u mlaznicu AquaSpin.
- Uređaj u položaju za usisavanje i brisanje nemojte koristiti za čišćenje tepiha.
- Ako premeštate/podižete aparat preko tepiha ili prostirke kada je isključen, kapljice otpadne vode mogu završiti na tepihu ili prostirci.
- Nemojte gurati aparat preko podnih rešetki konvektorskih grejalica. Budući da aparat ne može da pokupi vodu koja izlazi iz mlaznice ako ga premeštate preko rešetke, voda će završiti na dnu konvektorske grejalice.
- Tokom čišćenja, mlaznicu AquaSpin nemojte da podižete s poda niti da je pomerate bočno i nemojte je snažno okretati, jer ostaju tragovi vode. Pomerajte je samo napred ili nazad.

**i** Napomena: Vreme rada zavisi od nivoa snage koji se koristi tokom čišćenja.

# Usisavanje podova od mekog i tvrdog materijala

## Upotreba uređaja u položaju za usisavanje



- 1 Za usisavanje mekih ili tvrdih podova, gurnite kućište napajanja u položaj na dršci (klik).

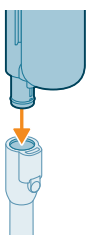

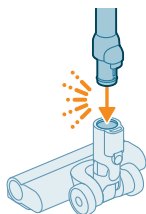

- 2 Priključite cev na dršku (klik).

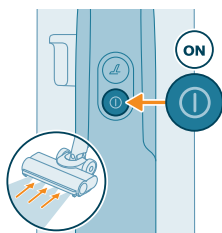

- 3 Umetnite drugi kraj cevi u LED mlaznicu (klik).

**⚠ Oprez: Uverite se da je kućište filtera ubačeno u kantu za prašinu pre nego što nastavite sa čišćenjem.**



- 4 Da biste uključili uređaj, pritisnite dugme za uključivanje/isključivanje .

**i** Normalan režim usisavanja je podrazumevana postavka kada je uključena opcija uređaj samo za usisavanje ili drška samo za usisavanje.



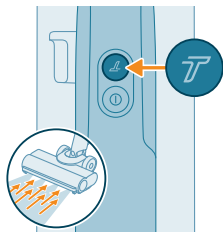

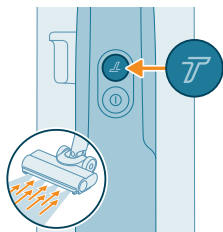

5 Koristite dugme Turbo  da biste prešli na veću postavku usisne snage.



6 Da biste se vratili na normalnu postavku snage, ponovo pritisnite dugme Turbo .



 **Savet:** LED diode u LED mlaznici olakšavaju uočavanje prljavštine na podu. Cev i LED mlaznica vam omogućavaju da dosegnete ispod niskog nameštaja bez potrebe da okrećete uređaj.

 **Upozorenje:** Nemojte usisavati vodu niti neku drugu tečnost.



 **Oprez:** Nemojte gledati direktno u LED diode LED mlaznice niti usmeravati LED diode u nečije oči. LED svetlo je vrlo blještavo.

## Upotreba cevi

Cev možete pričvrstiti na dršku i koristiti je bez mlaznice kako biste pomoću kraja cevi usisavali uske prostore između ili iza nameštaja.

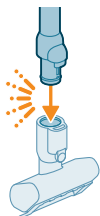
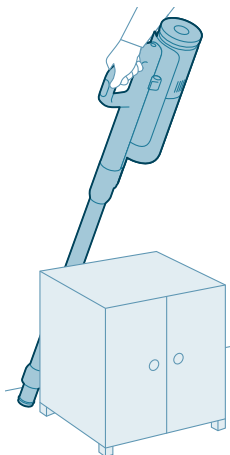

 Savet: Na cev je takođe moguće pričvrstiti četku Mini Turbo.



 Savet: Na cev je moguće pričvrstiti i dugački nastavak za uske površine.



 Savet: Na cev je moguće dodati kombinovani nastavak za uske površine.

## Upotreba drške



Dršku bez mlaznice i cevi možete koristiti za čišćenje malih mrlja od prašine i prljavštine, kao što su prosute mrvice hleba ili za usisavanje stepeništa i policia.

**⚠ Upozorenje: Nemojte usisavati vodu niti neku drugu tečnost.**

## Korišćenje LED mlaznice

LED mlaznicu možete koristiti za čišćenje područja, kao što su stepenište, za usisavanje prljavštine u uglovima ili na uskim ivicama, kao i za čišćenje malih mrlja prljavštine, poput prosutih mrvica hleba.

**1** Za pričvršćivanje LED mlaznice umetnite cev ili dršku u mlaznicu.

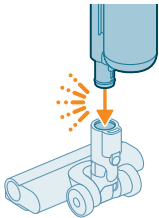

**2** Za odvajanje LED mlaznice pritisnite dugme za otpuštanje (1) i izvucite cev ili dršku iz mlaznice (2).

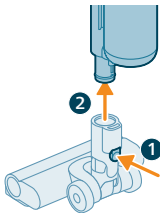

**⚠ Upozorenje: Nemojte usisavati vodu niti neku drugu tečnost.**

**i Napomena: Na cev je moguće dodati kombinovani nastavak za uske površine.**

## Upotreba četke Mini Turbo

**1** Da biste pričvrstili četku Mini Turbo, umetnite cev drške u četku Mini Turbo.



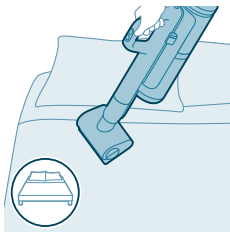

- 2 Četku Mini Turbo možete koristiti za standardno čišćenje, na primer, mekih površina poput kreveta i kauča. Postavku snage možete prilagoditi tako da odgovara vašim potrebama za čišćenje.

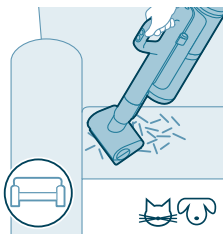

- 3 Četku Mini Turbo možete koristiti za dodatno temeljno čišćenje, na primer za usisavanje dlaka kućnih ljubimaca ili za čišćenje malih mrlja prljavštine, poput prosutih mrvica hleba. Postavku snage možete prilagoditi tako da odgovara vašim potrebama za čišćenje.

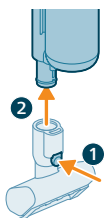

- 4 Za odvajanje četke Mini Turbo pritisnite dugme za otpuštanje (1) i izvucite dršku iz četke Mini Turbo (2).



**⚠ Upozorenje: Nemojte usisavati vodu niti neku drugu tečnost.**

## Upotreba dugačkog nastavka za uske površine

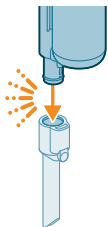

- 1 Za pričvršćivanje dugačkog nastavka za uske površine umetnite u njega cev ili dršku.

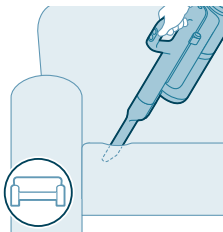

- 2 Dugački nastavak za uske površine možete koristiti za čišćenje uskih uglova ili teško dostupnih mesta. Postavku snage možete prilagoditi tako da odgovara vašim potrebama za čišćenje.

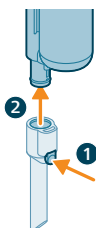

- 3 Za odvajanje dugačkog nastavka za uske površine pritisnite dugme za otpuštanje (1) i iz njega izvucite cev ili dršku (2).



**⚠ Upozorenje: Nemojte usisavati vodu niti neku drugu tečnost.**

## Upotreba kombinovanog nastavka



- 1 Za pričvršćivanje kombinovanog nastavka umetnite u njega cev ili dršku.

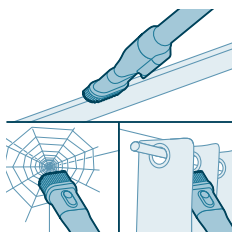

- 2 Kombinovani nastavak je dizajniran za čišćenje okvira prozora, zavesa ili paučine, sa prilagodljivim otpuštanjem četke i podešavanjima osvetljenja.

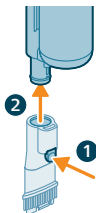

- 3 Za odvajanje kombinovanog nastavka za uske površine pritisnite dugme za otpuštanje (1) i iz njega izvucite kombinovani nastavak ili dršku (2).



**⚠ Upozorenje: Nemojte usisavati vodu niti neku drugu tečnost.**

## Čišćenje uređaja u položaju za usisavanje i brisanje

### Obavite AUTOCLEAN nakon svake upotrebe

Da biste sprečili neugodne mirise i naslage kamenca, upotrebljavajte funkciju AUTOCLEAN (samočišćenje) nakon svake upotrebe. Režim AUTOCLEAN vam pomaže vam da potpuno očistite svoj uređaj za približno 4 minuta.

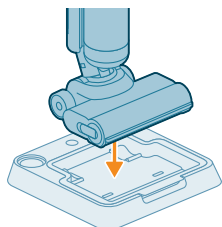

- 1 Uređaj postavite u stanicu za postavljanje posle čišćenja i odlaganje u položaju za usisavanje i brisanje.

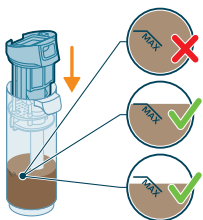

**i** Napomena: Ako je nivo prljave vode ispod nivoa funkcije AUTOCLEAN, nije potrebno isprazniti rezervoar pre pokretanja programa AUTOCLEAN. Možete preskočiti sledeće korake i preći na korak 6.

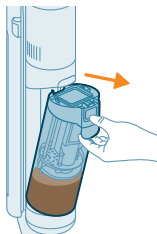

2 Pritisnite dugme da biste otključali i uklonili rezervoar za prljavu vodu.

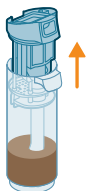

3 Izvadite filter za mokro čišćenje iz rezervoara za prljavu vodu.

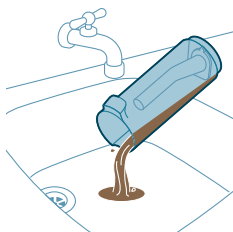

4 Prospite vodu iz rezervoara za prljavu vodu u sudoperu.

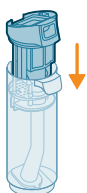

5 Vratite filter za mokro čišćenje u rezervoar za prljavu vodu.

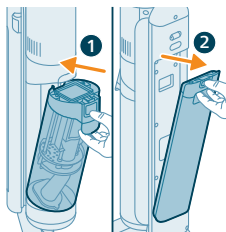

6 Vratite prazan rezervoar za prljavu vodu u uređaj i izvadite rezervoar za čistu vodu.

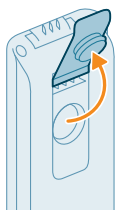

7 Skinite čep sa rezervoara za čistu vodu.

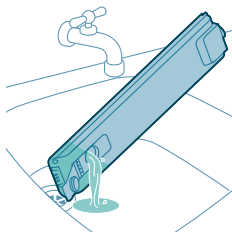

8 Prospite sav preostali tečni deterdžent iz rezervoara za čistu vodu u sudoperu.

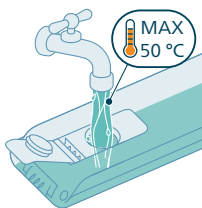

9 Napunite rezervoar za čistu vodu hladnom ili mlakom vodom iz slavine barem do oznake AUTOCLEAN.

**⚠ Oprez: Voda iz slavine koja se uliva u rezervoar za čistu vodu ne sme biti toplija od 50 °C.**

**⚠ Oprez: Nemojte koristiti deterdžent za funkciju AUTOCLEAN jer bi to moglo dovesti do prekomernog stvaranja pene.**

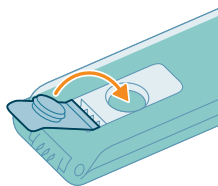

10 Zatvorite rezervoar za vodu zaptivnim poklopcem.

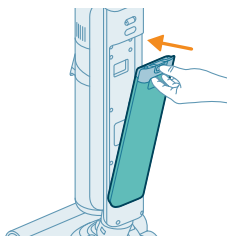

11 Vratite rezervoar za čistu vodu u uređaj.



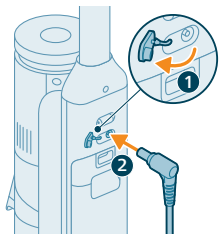

**12** Napunite aparat. Umetnite utikač za napajanje u utičnicu na zadnjoj strani uređaja. Zatim umetnite adapter u zidnu utičnicu.

**i** Napomena: Neophodno je priključiti punjač da biste pokrenuli funkciju AUTOCLEAN.

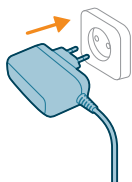

**13** Da biste pokrenuli AUTOCLEAN, pritisnite dugme Auto-Clean. Pre pokretanja funkcije AutoClean, proverite da li je punjač priključen.

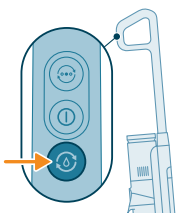

**14** Uređaj obavlja ciklus AUTOCLEAN.

**i** Napomena: Ciklus Autoclean traje približno 4 minuta. Za najbolje rezultate, pustite da uređaj potpuno prođe kroz ciklus AUTOCLEAN. Ciklus AUTOCLEAN možete pauzirati ili otkazati u bilo kom trenutku.

**i** Napomena: Ako otkazete program AUTOCLEAN, uređaj će za oko 10 sekundi usisati preostalu vodu u posudu za posle čišćenja.

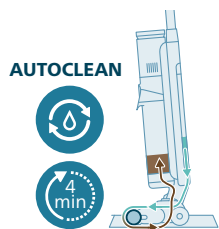

**15** Nakon što se funkcija AUTOCLEAN završi, pritisnite dugme za otključavanje rezervoara za prljavu vodu i izvadite ga.

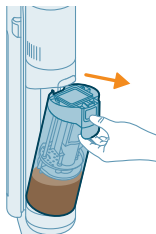

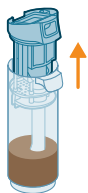

16 Izvadite filter za mokro čišćenje iz rezervoara za prljavu vodu.

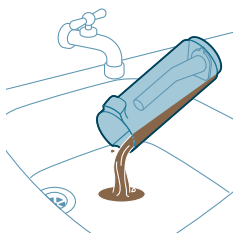

17 Prospite vodu iz rezervoara za prljavu vodu u sudoperu.



18 Rezervoar za čistu vodu operite pod mlazom vode iz slavine.

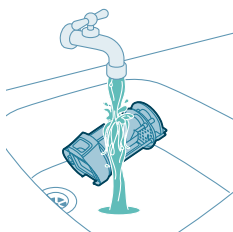

19 Filter za mokro čišćenje operite pod mlazom vode iz slavine.

**i** Napomena: Uklonite naborani filter pre pranja filterske jedinice za mokro čišćenje ispod slavine.

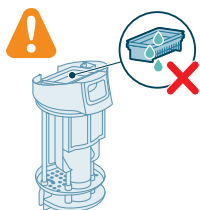

**⚠** Upozorenje: Naborani filter se ne može prati. Ako je potrebno da ga očistite, lagano ga lupkajte uz kantu da biste oslobodili prljavštinu koja se uhvatila u njemu.

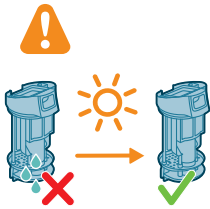

**20** Pustite da se filter za mokro čišćenje osuši.

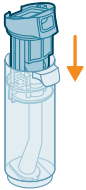

**21** Vratite filter za mokro čišćenje u rezervoar za prljavu vodu.

**i** Napomena: Uverite se da je naborani filter postavljen na svoje mesto.

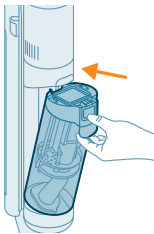

**22** Vratite rezervoar za prljavu vodu u uređaj.

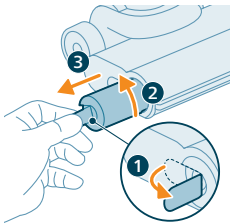

**23** Da biste skinuli četku, izvucite ručicu sa strane (1) i okrenite je u smeru suprotnom od kretanja kazaljke na satu (2). Izvucite četku iz AquaSpin mlaznice (3)

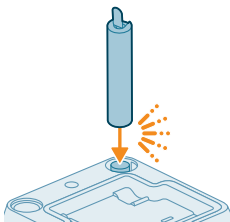

**24** Da biste omogućili da se četka osuši, stavite otvoreni kraj četke na predvideni držač stanice za postavljanje posle čišćenja i odlaganje.

**i** Napomena: Sušenje može trajati približno 24 sata.

## Čišćenje posude za posle čišćenja

Ako se posuda za posle čišćenja zaprlja, možete je očistiti sledeći korake u nastavku.

- 1 Uklonite posudu za posle čišćenja sa stanice za odlaganje.

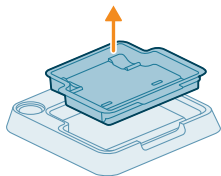

- 2 Isperite posudu za posle čišćenja pod mlazom vode iz slavine i ostavite da se osuši pre nego što je vratite u stanicu za odlaganje.

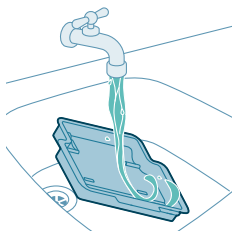

- 3 Pazite da posudu za posle čišćenja uvek vratite u stanicu za odlaganje. Posuda za posle čišćenja je nužna za pravilno izvođenje ciklusa AUTOCLEAN.

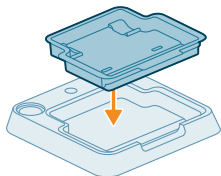

## Čišćenje mlaznice AquaSpin

- 1 Da biste skinuli četku, izvucite ručicu sa strane (1) i okrenite je u smeru suprotnom od kretanja kazaljke na satu (2). Izvucite četku iz AquaSpin mlaznice (3).

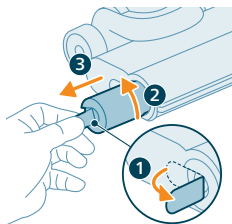

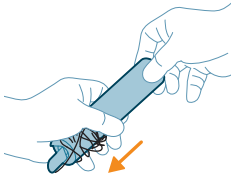

- 2 Možete ukloniti zapetljane dlake ili niti sa četke od mikrovlakana klizanjem niz četke od mikrovlakana jednom rukom.

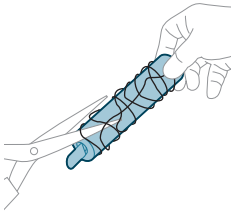

 **Savet:** Takođe možete koristiti makaze za rezanje dlaka i niti koje su se zaplele oko četke od mikrovlakana.

## Čišćenje začepljenja iz glavnog dela

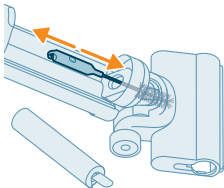

Ako je aparat začepljen, najpre isključite aparat i skinite rezervoar sa prljavom vodom. Zatim uklonite začepljenje pomeranjem četke za čišćenje gore-dole u usisnom kanalu glavnog dela.

## Čišćenje začepljenja iz mlaznice AquaSpin

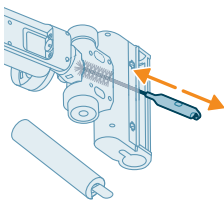

Ako je AquaSpin mlaznica začepljena, uklonite četku sa mlaznice. Zatim pomerite začepljenje pomeranjem četke za čišćenje gore-dole u AquaSpin mlaznici.

# Čišćenje uređaja u položaju samo za usisavanje

## Pražnjenje posude za prašinu

### Održavanje sistema za prikupljanje prašine

Ispraznite posudu za prašinu nakon svake upotrebe ili kada prašina dostigne indikator nivoa MAX.

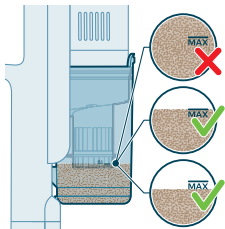

- 1 Isključite aparat.

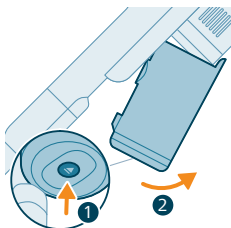
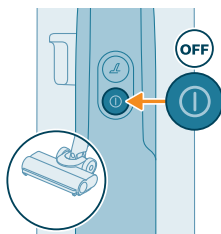

- 2 Držite aparat pod uglom od 45 stepeni kao što je prikazano na slici. Uklonite posudu za prašinu pritiskom dugmeta za otpuštanje. Dugme za otpuštanje se nalazi sa donje strane posude.

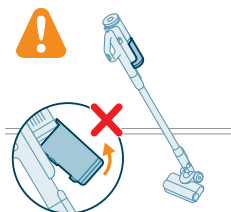

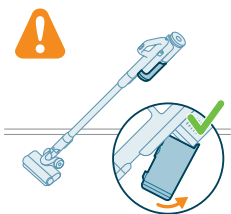
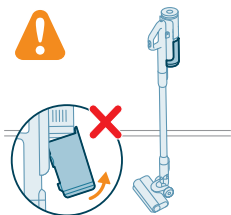

**i** Napomena: Izvadite posudu za prašinu držeći aparat u uspravnom položaju.

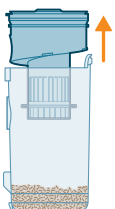

**3** Držite za crnu ručku. Izvadite ciklonsku komoru iz posude za prašinu tako što ćete ga podići iz posude

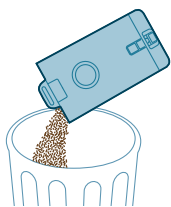

**4** Ispraznite prikupljenu prašinu u posudi za prašinu iznad kante za otpatke.

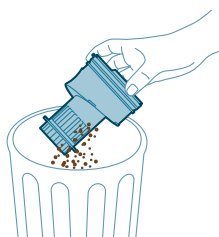

**5** Uklonite ostatke prašine iz ciklona tako što ćete ga lagano lupkati uz kantu.

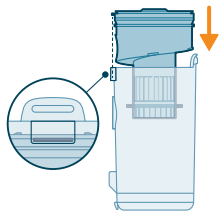

- 6 Vratite ciklonsku komoru u posudu za prašinu. Uverite se da su dva dela poravnata.

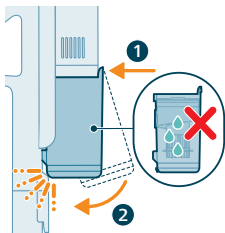

- 7 Vratite sklopljenu posudu. Prvo poravnajte stranu sa filterom na posudi pre nego što je zakačite.

## Povremeno održavanje

### Održavanje sistema za prikupljanje prašine

Čistite filter najmanje jednom mesečno.

- 1 Okrenite filter u smeru suprotnom od kretanja kazaljke na satu da biste ga odvojili od posude za prašinu.

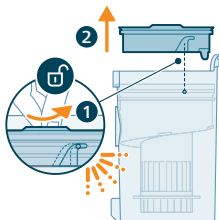

- 2 Izvadite perivi filter od pene iz plastičnog kućišta filtera.

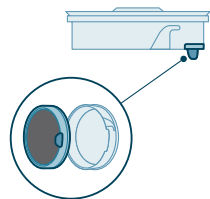



3 Istresite kućište filtera i filter od pene iznad korpe za otpatke.

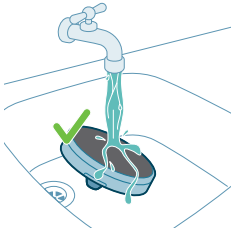
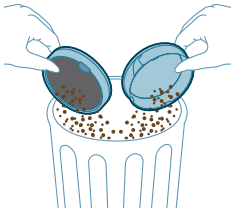

4 Ispirajte filter od pene i istisnite ga sve dok čista voda ne počne da izlazi.

**i** Napomena: za najbolje rezultate čišćenja, neka voda curi kroz filter tako da jezičak filtera bude okrenut nadole, kako bi se isprala prašina koja je prodrla duboko.

**i** Napomena: Ako uređaj redovno koristite, postarajte se da filter od pene perete barem jednom mesečno.

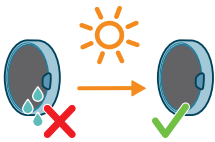

5 Ostavite oprani filter da se suši 24 sata pre nego što ponovo sklopite filter od pene u kućište filtera.

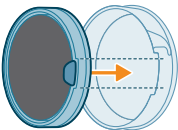

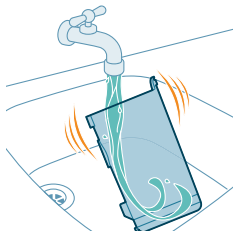

6 Za temeljno održavanje, očistite posudu za prašinu i ciklonsku komoru pod mlazom tekuće vode ili u toploj vodi sa sapunicom.

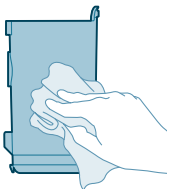

7 Prebršite očišćenu posudu za prašinu i relevantne delove da biste ih osušili.

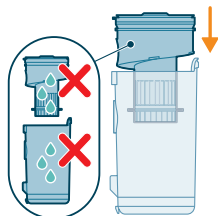

**⚠ Oprez: Postarajte se da svi delovi budu potpuno suvi pre nego što ih ponovo sklopite.**

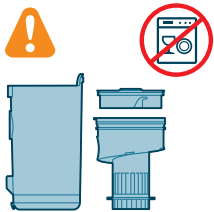

**i Napomena: ne mogu svi delovi da se peru u mašini za sudove.**

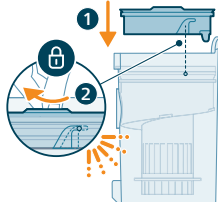

8 Vratite filter u posudu za prašinu. Okrenite filter u smeru suprotnom od kretanja kazaljki na satu kako biste ga pričvrstili.

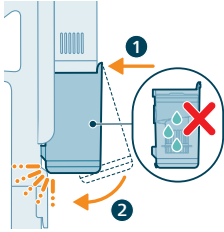

- 9 Vratite sklopljenu posudu. Prvo poravnajte stranu sa filterom na posudi pre nego što je zakačite.

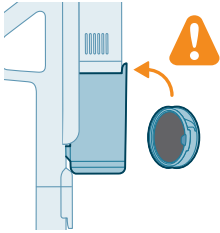

**i** Napomena: Nakon održavanja, pre upotrebe uvek proverite da li je filter u aparatu sklopljen.

## Održavanje PrecisionPower pametne mlaznice

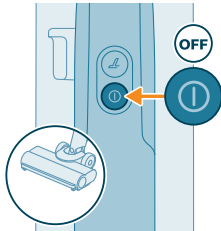

- 1 Uvek isključite aparat pre nego čišćenja valjkaste četke mlaznice.

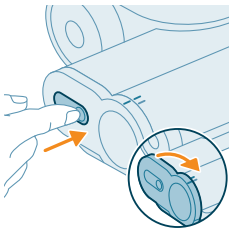

- 2 Da biste pristupili valjkastoj četki, pronadite dugme sa strane mlaznice. Pritisnite ga i okrenite da biste otvorili.

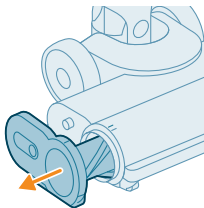

- 3 Nežno skinite valjkastu četku i bočni poklopac mlaznice.

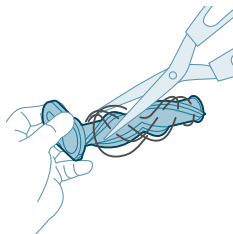

4 Pažljivo otkačite svu zapetljanu kosu sa valjkaste četke. Makazama možete olakšati uklanjanje prljavštine.

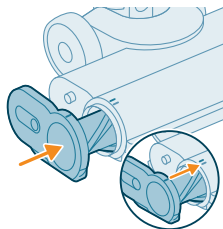

5 Prilikom ponovnog sklapanja, uverite se da je valjkasta četka pravilno poravnata.

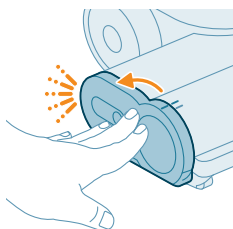

6 Zaključajte valjkastu četku mlaznice tako što ćete ga pričvršćivati dok ne čujete klik.

## Održavanje mini turbo četke

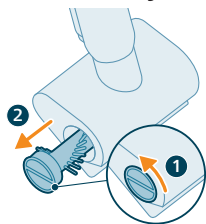

1 Okrenite četku u smeru suprotnom od kretanja kazaljke na satu da biste je otpustili. Izvucite četku kada je brava otpuštena.

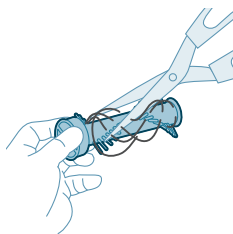

2 Rukama ili makazama uklonite svu prljavštinu sa četke.

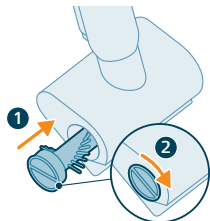







- 3 Gurnite četku u položaj i okrenite je u smeru kretanja kazaljke na satu da biste je zaključali u položaju.

## Prikaz ikona i njihovo značenje

### Kodovi grešaka

Kôd greške	Uzrok	Rešenje
	Postoji greška u sistemu.	<p>Ikona koja svetli crveno znači da usisivač Philips AquaTrio serije 7000 ima sistemsku grešku.</p> <p>Da biste to rešili, pokušajte jednu od sledećih opcija ili obe:</p> <ol style="list-style-type: none"> <li>Izvadite električno kućište iz uređaja, a zatim ponovo umetnite električno kućište. Zatim pokušajte da ponovo pokrenete uređaj.</li> <li>Otkaçite dršku samo za usisavanje sa cevi i pritisnite dugme za uključivanje/isključivanje na dršci. Ukoliko se na displeju i dalje vidi crvena ikona koja svetli, obratite se centru za korisničku podršku.</li> </ol> <p>Ukoliko se ne vidi crvena ikona koja svetli, a uređaj i dalje ne radi, možda postoji problem u komunikaciji sa cevi ili mlaznicom. Obratite se centru za korisničku podršku.</p>
	Temperatura je suviše niska.	<p>Ikona za bateriju i ikona greške koje trepere crveno označavaju da je temperatura okruženja ili preniska ili previsoka.</p> <p>Vodite računa da temperatura u prostoriji u kojoj se uređaj koristi, čuva ili puni bude iznad 5 °C.</p>

Kôd greške	Uzrok	Rešenje
	<p>Temperatura je suviše visoka.</p>	<p>Ikona za bateriju i ikona greške koje trepere crveno označavaju da je temperatura okruženja ili preniska ili previsoka</p> <p>Vodite računa da temperatura u prostoriji u kojoj se uređaj koristi, čuva ili puni bude ispod 35 °C. Nemojte da izlažete uređaj direktnoj sunčevoj svetlosti ili visokim temperaturama (blizu vrućih šporeta, u mikrotalasnim pećnicama ili na indukcionim šporetima). Baterije mogu da eksplodiraju ako se pregreju.</p>
	<p>Crvena ikona koja treperi znači da su otvori za dovod vazduha blokirani.</p> <p>Otvori za vazduh su blokirani.</p>	<p>Proverite da li postoje začepjenja u otvorima za vazduh i uklonite ih. Ako to ne reši problem, proverite da li ima začepjenja u celom vazдушnom prolazu i uklonite ih.</p> <p>To se odnosi na mlaznicu, cev i filter za mokro čišćenje u podešavanju za usisavanje i brisanje. U podešavanju samo usisavanja, ovo se odnosi na mlaznicu, cev, kantu za prašinu i filter od pene.</p>
	<p>Rezervoar za prljavu vodu je pun.</p>	<p>Otključajte rezervoar za prljavu vodu i izvadite ga. Izvadite filter za mokro čišćenje iz rezervoara za prljavu vodu i držite ga po strani. Prospite vodu iz rezervoara za prljavu vodu u sudoperu.</p>
	<p>Mlaznica AquaSpin se zaglavila. Ovo je sigurnosno isključivanje ako se nešto zaglavi u mlaznici (na primer, kabl za napajanje ili igračka).</p>	<p>Proverite da li na četkama, ležajevima, delovima motora i poklopcima ima dlaka ili drugih prepreka i uklonite ih. Ako nema prepreka, isključivanje i uključivanje uređaja moglo bi da reši problem.</p>
<p>Isključite iz struje pre upotrebe.</p>	<p>Isključite uređaj iz napajanja da biste mogli da ga koristite. U suprotnom, neće se uključiti. Priključite uređaj na struju samo tokom punjenja i ciklusa AutoClean.</p>	

Kôd greške	Uzrok	Rešenje
	Priključen je pogrešan punjač.	<p>Ikona baterije i ikona greške koje zajedno trepere ŽUTO označavaju da postoji greška u punjenju.</p> <ol style="list-style-type: none"> <li>1. Priključen je pogrešan punjač: Za punjenje aparata koristite samo originalni adapter.</li> <li>2. Iglica za punjenje nije pravilno/potpuno umetnuta: Uklonite iglicu za punjenje i ponovo je umetnite u uređaj</li> <li>3. Električno kućište nije ispravno ubačeno: Izvadite i ponovo postavite električno kućište dok ne čujete definitivan zvuk „klik“, i priključite ispravan punjač</li> </ol>
	Punjač nije priključen.	<p>Ikona AutoClean + ikona baterije koja brzo treperi (belo)</p> <p>Punjač mora biti povezan kako bi se pokrenuo program Auto-Clean.</p> <p>Proverite da li je uređaj pravilno postavljen u stanicu nakon čišćenja i za skladištenje. Priključite punjač.</p>
	Snaga baterije nije dovoljna.	<p>Ikona AutoClean + ikona baterije koja brzo treperi (crveno)</p> <p>Ako je punjač priključen i ova ikona je prikazana, onda to znači da baterija nije dovoljno napunjena za pokretanje programa Auto-Clean.</p> <p>Ako je punjač priključen, sačekajte do 30 minuta da se baterija napuni. Zatim pritisnite dugme Auto-Clean i pokrenite program</p>

## Zamena

Da biste kupili dodatke ili rezervne delove, posetite stranicu [www.philips.com/parts-and-accessories](http://www.philips.com/parts-and-accessories) ili se obratite prodavcu Philips proizvoda. Možete da se obratite centru za korisničku podršku kompanije Philips u svojoj zemlji.

Delovi za zamenu i kataloški brojevi:

Filter za suvo čišćenje XV1771/10

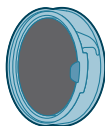

Filter za mokro čišćenje XV1770/10

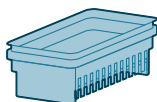

Četka za čišćenje XV1773/10

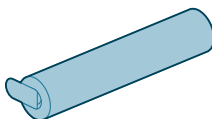

**i** Napomena: Očistite filter i četku od mikrovlakana svakih 6 meseci kako biste osigurali maksimalne performanse.

## Rešavanje problema





U ovom poglavlju su u kratkim crtama navedeni najčešći problemi sa kojima možete da se susretete dok koristite aparat. Ukoliko ne možete da rešite problem pomoću liste mogućih problema u nastavku, posetite [www.philips.com/support](http://www.philips.com/support) da biste pronašli listu najčešćih pitanja ili se obratite centru za korisničku podršku u svojoj zemlji.

## Upotreba uređaja u položaju za usisavanje i brisanje

Problem	Mogući uzrok	Rešenje
Aparat se ne uključuje kada pritisnem dugme za uključivanje/isključivanje ©.	Električno kućište nije povezano.	Povežite električno kućište na dršku za usisavanje i brisanje.
	Baterija je prazna.	Za punjenje baterije, priključite uređaj za usisavanje i brisanje na punjač (pogledajte 'Punjenje').



Problem	Mogući uzrok	Rešenje
	Uredaj niste izvadili iz stanice za postavljanje posle čišćenja i odlaganje.	Uredaj u položaju za usisavanje i brisanje izvadite iz stanice za postavljanje posle čišćenje i odlaganje pre nego što ga uključite.
	Pritisli ste dugme za uključivanje/isključivanje  više puta.	Sačekajte nekoliko sekundi i pritisnite dugme za uključivanje/isključivanje  ponovo, još jednom. Sačekajte nekoliko sekundi pre nego što pokušate ponovo.
	Niste pravilno povezali podešavanje za usisavanje i brisanje na uredaj.	Postavite donji deo tela uredaja na stanicu za postavljanje posle čišćenja i odlaganje. Zatim povežite dršku na njega i čvrsto pritisnite dok se ne čuje klik.
	Uredaj je zapušten.	Isključite uredaj i uklonite bateriju ili dršku za usisavanje i brisanje. Zatim pronadite i uklonite uzrok začepjenja. Nakon toga ponovo pokrenite uredaj. Ako ne možete da utvrdite uzrok začepjenja, ponovo pokrenite uredaj. To bi već moglo da reši problem. Proverite da li postoje začepjenja u otvorima za vazduh i očistite ih.
	Četka od mikrovlakana se zaglavila.	Izvadite četku od mikrovlakana i vratite je nazad.
Aparat je prestao da radi.	Slučajno ste rukom pritisnuli dugme za uključivanje/isključivanje  .	Uključite uredaj pritiskom na dugme za uključivanje/isključivanje  .
	Možda je rezervoar za prljavu vodu pun. U ovom slučaju postoji ikona informacije koja se prikazuje na ekranu (pogledajte 'Prikaz ikona i njihovo značenje').	Ispraznite rezervoar za prljavu vodu.
Pod je manje mokar nego inače.	Rupe za izbacivanje vode su blokirane	Uklonite četku od mikrovlakana, sipajte malo vode u rezervoar za čistu vodu i uključite uredaj. Napravite male pokrete napred i nazad u istom položaju oko 15 sekundi. Trebalo bi da vidite četiri trake vode na podu. Ako to nije slučaj ili ako se jedna ili više vodenih traka sastoji samo od nekoliko kapljica, rupe za izbacivanje vode su delimično ili potpuno blokirane. Možete pokušati da oprezno otvorite rupe iglom.
Jedna strana poda ispod mlaznice manje je mokra od druge.	Rupe za izbacivanje vode su blokirane.	Uklonite četku od mikrovlakana, sipajte malo vode u rezervoar za čistu vodu i uključite uredaj. Napravite male pokrete napred i nazad u istom položaju oko 15 sekundi. Trebalo bi da vidite četiri trake vode na podu. Ako to nije slučaj ili ako se

Problem	Mogući uzrok	Rešenje
		jedna ili više vodenih traka sastoji samo od nekoliko kapljica, rupe za izbacivanje vode su delimično ili potpuno blokirane. Možete pokušati da oprezno otvorite rupe iglom.
Na podu nema vode.	Rezervoar za čistu vodu je prazan.	Ponovo napunite rezervoar za čistu vodu.
		Ako ste proverili prethodno navedeno, a i dalje nema vode na podu, odnesite uređaj u servis kompanije Philips ili se obratite centru za korisničku podršku.
Na podu ili u posudi za posle čišćenja ima više vode nego inače.	Kanal za vodu modula za mokro čišćenje i/ili mlaznica AquaSpin su zaprljani ili zapušeni.	Koristite četku za čišćenje i očistite kanal za vodu modula za mokro čišćenje i/ili mlaznicu AquaSpin.
	Rezervoar za prljavu vodu nije pravilno postavljen.	Ispravno postavite rezervoar za prljavu vodu u uređaj. Dobro je zatvoren kada čujete zvuk „klik“.
Uređaj ostavlja tragove vode na podu.	Pomerili ste uređaj u stranu.	Da biste sprečili tragove vode na podu, probajte da manje oštro skrećete aparatom AquaTrio serije 7000 i trudite se da ga ne pomerate u stranu. Režim upijanja vode možete aktivirati  pritiskom na dugme režima čišćenja. Sva preostala voda na podu biće pokupljena.
	Snažno ste zaokretali uređajem.	Da biste sprečili tragove vode na podu, probajte da manje oštro skrećete aparatom AquaTrio serije 7000 i trudite se da ga ne pomerate u stranu. Režim upijanja vode možete aktivirati  pritiskom na dugme režima čišćenja. Sva preostala voda na podu biće pokupljena.
	Podizali ste uređaj preko praga, tepiha ili stepenica.	Vodite računa da četka od mikrovlakana ostane u kontaktu sa podom. Obavezno uključite režim upijanja vode  pre nego što podignete uređaj preko praga, tepiha ili stepenica, kako biste sprečili tragove vode na podu ili prskanje vode iz AquaSpin mlaznice.
	Uređaj ste dignuli sa poda odmah nakon što ste ga isključili.	Uključite režim upijanja vode  da biste upili preostalu vodu. Pomerite aparat nekoliko puta napred i nazad dok je režim upijanja vode  uključen pre nego što ga isključite. Ako odmah nakon toga isključite uređaj i podignete ga, voda koja se nalazila između četki ostavlja trag vode na podu.

<b>Problem</b>	<b>Mogući uzrok</b>	<b>Rešenje</b>
	Točkovi su blokirani.	Proverite stanje točkova. Uklonite prljavštinu koja blokira točkove.
Uredaj više ne čisti tako dobro kao pre.	Rezervoar za čistu vodu je prazan.	Ponovo napunite rezervoar za čistu vodu.
	Rupe za izbacivanje vode su blokirane.	Uklonite četku od mikrovlakana, napunite rezervoar za čistu vodu sa malo vode i uključite uređaj. Napravite male pokrete napred i nazad u istom položaju oko 15 sekundi. Trebalo bi da vidite četiri trake vode na podu. Ako to nije slučaj ili ako se jedna ili više vodenih traka sastoji samo od nekoliko kapljica vode, rupe za izbacivanje vode su delimično ili potpuno blokirane. Možete pokušati da oprezno otvorite rupe iglom.
	Unutrašnjost mlaznice AquaSpin je previše prljava.	Pokrenite program AUTOCLEAN pre povratka na čišćenje. Ako se na rubovima mlaznice nakupi prljavština, uklonite je. Obavezno koristite funkciju AUTOCLEAN nakon svake upotrebe.
	Četka od mikrovlakana nije postavljena.	Postavite četku od mikrovlakana u mlaznicu AquaSpin.
		Ako ste proverili prethodno navedeno, a uređaj i dalje ne čisti dobro, odnesite ga u servis kompanije Philips ili se obratite centru za korisničku podršku.
Veće čestice prljavštine više se ne usisavaju i padaju nazad na pod.	Kanal za vodu modula za mokro čišćenje i/ili mlaznica AquaSpin su zaprljani ili zapušeni.	Koristite četku za čišćenje i očistite kanal za vodu modula za mokro čišćenje i/ili mlaznicu AquaSpin.
Prilikom sušenja poda ostaju pruge.	Možda ste koristili previše deterdženta.	Vodite računa da koristite odgovarajuću količinu deterdženta.
	Točkovi su prljavi.	Uklonite prljavštinu sa točkova.
Previše je pene tokom čišćenja, ali i tokom ciklusa AUTOCLEAN.	Možda ste koristili previše deterdženta.	Vodite računa da koristite odgovarajuću količinu deterdženta.
	Na podu još ima ostataka deterdženta.	Nekoliko puta očistite pod bez deterdženta. Sačekajte trenutak pre nego što ponovo predete preko iste mrlje.
Mrlje se teško čiste.	Možda ste koristili premalo vode ili ste potrošili premalo vremena za čišćenje mrlje.	Nanesite vodu i sačekajte trenutak. Na primer, možete preći s uređajem preko mrlje da biste naneli vodu i vratiti se na istu mrlju na kraju sesije čišćenja.

Problem	Mogući uzrok	Rešenje
Promenio se zvuk uređaja tokom čišćenja.	Oko četke od mikrovlakana mogu biti zapetljane dlake ili druge prepreke.	Uklonite četku od mikrovlakana i proverite da li postoje prepreke i uklonite ih.
Na ekranu se vidi da je rezervoar za prljavu vodu pun i da se isključuje, iako rezervoar za prljavu vodu još nije pun.	U rezervoaru za prljavu vodu može da bude pena ili je kontaminiran.	Ponovo pokrenite uređaj. Ako to ne reši problem, očistite rezervoar za prljavu vodu. Ako je problem stvaranje pene, nemojte koristiti više od preporučene količine deterdženta.
Iz uređaja kaplje voda nakon što se isključi.	Uređaj ostavlja lokvu na podu jer ga niste pomerili dok ste ga isključivali. To je normalno.	Aparat može ostaviti malu lokvu vode na podu kada ga isključite ako ne pomerite aparat dok ga isključujete. Veličinu lokve možete smanjiti tako što ćete pomeriti aparat dok ga isključujete. Kada isključite uređaj, prebaciće se u režim upijanja vode  na 6 sekunde kako bi se očistila voda preostala u mlaznici. Ako je potrebno, poslednje kapi možete ukloniti krpom.
	Uređaj kaplje kada ga nosite iznad poda (držite ga u vazduhu).	Tokom čišćenja ne podižite mlaznicu AquaSpin sa poda jer ostavlja tragove vode. Pomerajte je samo napred ili nazad.
	Voda curi iz rezervoara za čistu vodu jer ste ga prepunili.	Nemojte puniti rezervoar za čistu vodu iznad oznake MAX. Ako to uradite, voda bi se mogla da se prolje iz rezervoara za čistu vodu kada pričvrstite poklopac.
	U jednom od rezervoara postoji pukotina.	Ako je jedan od rezervoara oštećen, odnesite ga u servisni centar kompanije Philips ili se obratite centru za korisničku podršku.
Ne mogu da izvadim četku od mikrovlakana.	U četki od mikrovlakana su se zaplele dlake i/ili prljavština.	Otključajte četku izvlačenjem poluge. Okrenite ručicu nekoliko puta u oba smera da biste otpustili četku. Okrenite u smeru suprotnom od kretanja kazaljke na satu da biste izvadili četku. Ako se četka teško izvlači, možete je gurnuti ispod mlaznice AquaSpin. Uklonite zapetljane dlake ili prljavštinu. Ako se četke teško izvlače, možete ih gurnuti ispod mlaznice AquaSpin.
Uređaj ne mogu da pomeram napred ni nazad.	Možda su mali predmeti blokirali jedan ili više točkića.	Otključajte četku izvlačenjem poluge. Okrenite ručicu nekoliko puta u oba smera da biste otpustili četku. Okrenite u smeru suprotnom od kretanja kazaljke na satu da biste izvadili četku. Ako se četka teško izvlači, možete je gurnuti ispod mlaznice AquaSpin.
Aparat ima manju snagu usisavanja nego obično.	Kanal za vodu modula za mokro čišćenje i/ili mlaznica	Koristite četku za čišćenje i očistite kanal za vodu modula za mokro čišćenje i/ili

<b>Problem</b>	<b>Mogući uzrok</b>	<b>Rešenje</b>
	AquaSpin su zaprljani ili zapušeni.	mlaznicu AquaSpin.
	Mrežica u rezervoaru za prljavu vodu nije bila dovoljno suva pre ponovne upotrebe.	Operite i osušite rezervoar za prljavu vodu.
	U četki od mikrolakana zaplele su se dlake.	Isključite uređaj i uklonite dlake iz četke od mikrolakana.
	Rezervoar za prljavu vodu nije pravilno postavljen.	Ispravno postavite rezervoar za prljavu vodu u uređaj. Dobro je zatvoren kada čujete zvuk „klik“.
Četka od mikrolakana se više ne okreće	Četka od mikrolakana je začepljena dlakama ili prljavštinom.	Očistite četku od mikrolakana makazama ili rukom.
Četka od mikrolakana iskače.	Četka od mikrolakana nije pravilno zaključana.	Vratite četku od mikrolakana nazad u pravilan položaj i zaključajte je.
Aparat se ne puni.	Utikač za napajanje nije pravilno priključen u utičnicu ili adapter nije pravilno umetnut u zidnu utičnicu.	Proverite da li je utikač za napajanje pravilno priključen u utičnicu i da li je adapter pravilno umetnut u zidnu utičnicu.
	Električno kućište nije postavljeno.	Postavite električno kućište.
	Električno kućište nije pravilno umetnuto.	Umetnite električno kućište tako da čujete zvuk „klik“.
	Priključen je neodgovarajući adapter.	Koristite originalni adapter.
		Ukoliko ste proverili sve gorenavedeno a aparat se i dalje ne puni, odnesite ga u servisni centar kompanije Philips ili se obratite Centru za korisničku podršku.
Ponekad kada koristim usisivač osetim statičke strujne udare.	Usisivač stvara statički elektricitet. Što je vlažnost vazduha niža, to će aparat stvarati veći statički elektricitet.	Pazite da rukom dodirnete metalnu iglu dok držite uređaj.
	Usisali ste prašinu i prljavštinu. To takođe izaziva statički elektricitet.	Pazite da rukom dodirnete metalnu iglu dok držite uređaj.
Uređaj se ne isključuje odmah.	Aktivira se odloženo isključivanje.	Nakon pritiska na dugme za uključivanje/isključivanje, uređaj će raditi 6 sekundi pre nego što se potpuno isključi. To je normalno. Dodatnih 6 sekundi je potrebno da se očisti sva preostala voda u mlaznici i na podu.

## Upotreba uređaja u položaju za usisavanje

Problem	Mogući uzrok	Rešenje
Aparat se ne uključuje kada pritisnem dugme za uključivanje/isključivanje ④.	Niste povezali električno kućište.	Povežite električno kućište na dršku samo za usisavanje.
	Baterija je prazna.	Za punjenje baterije, priključite uređaj samo za usisavanje na punjač (pogledajte 'Punjenje').
	Pritisli ste dugme za uključivanje/isključivanje ④ više puta.	Sačekajte nekoliko sekundi i pritisnite dugme za uključivanje/isključivanje ④ ponovo, još jednom. Sačekajte nekoliko sekundi pre nego što pokušate ponovo.
	Uređaj je zapušten.	Isključite uređaj i uklonite bateriju ili kućište napajanja. Zatim pronađite i uklonite uzrok začepljenja. Nakon toga, ponovo pokrenite uređaj. Ako ne možete da utvrdite uzrok začepljenja, ponovo pokrenite uređaj. To bi već moglo da reši problem.
	Valjkasta četka se zaglavila.	Izvadite valjkastu četku i uklonite dlake nakupljene oko četke i motora i vratite je nazad.
Nije moguće priključiti dršku na posudu za prašinu.	Kućište filtera sastavlja se naopako.	Okrenite kućište filtera. Okrugli otvor bi trebalo da bude vidljiv.
	Kućište filtera nije ispravno zatvoreno.	Proverite da li ste čuli klik prilikom zatvaranja kućišta filtera. Ako se teško zatvara, filter od pene je verovatno postavljen naopako.
Aparat je prestao da radi.	Slučajno ste rukom pritisnuli dugme za uključivanje/isključivanje ④.	Uključite uređaj pritiskom na dugme za uključivanje/isključivanje ④.
	Uređaj je zapušten.	Isključite uređaj i uklonite bateriju ili kućište napajanja. Zatim pronađite i uklonite uzrok začepljenja. Nakon toga, ponovo pokrenite uređaj. Ako ne možete da utvrdite uzrok začepljenja, ponovo pokrenite uređaj. To bi već moglo da reši problem.
Promenio se zvuk uređaja tokom čišćenja.	Oko valjkastih četki mogu biti zapetljane dlake ili druge prepreke.	Proverite da li ima prepreka i uklonite ih.
	Prepreke blokiraju ciklonsku komoru.	Proverite da li ima prepreka u ciklonskoj komori i uklonite ih.
Aparat ima manju snagu usisavanja nego obično.	Filter i/ili ciklonska komora su prljavi.	Ispraznite posude za prašinu. Očistite filter i ciklonsku komoru. Proverite da li ste uklonili sve dlake i prljavštinu koji su zaglavljani u ciklonskoj komori. Ciklonsku komoru

Problem	Mogući uzrok	Rešenje
		možete ukloniti za jednostavno održavanje. Ako uređaj redovno koristite, postarajte se da filter od pene perete barem jednom mesečno.
	Nešto je blokiralo ciklonsku komoru.	Proverite da li se neki predmet zaglavio u ciklonu i uklonite svaki predmet koji blokira ciklonsku komoru. Proverite da li ste uklonili sve dlake i prljavštinu koji su zaglavljani u ciklonskoj komori.
	Usisni kanal iza valjkaste četke je začepljen.	Uklonite valjkaste četke i proverite da li postoje prepreke u usisnom kanalu i uklonite ih.
	Niste pravilno pričvrstili kućište filtera na posudu za prašinu ili posudu za prašinu niste pravilno pričvrstili na uređaj. U oba slučaja smanjuje se usisna snaga.	Proverite da li ste pravilno pričvrstili poklopac na posudu za prašinu i posudu za prašinu na uređaj.
	Četka je zapušena dlakama ili prljavštinom.	Isključite uređaj i očistite valjkastu četku makazama ili rukom.
Prašina izlazi iz aparata.	Filter od pene se ne nalazi u kućištu filtera ili nedostaje gornji poklopac.	Proverite da li je filter u aparatu i da li je pravilno postavljen.
Prilikom otvaranja posude za prašinu izlazi prašina.	To je uobičajeno ponašanje zbog niskog pritiska.	Ako je moguće, otvorite uređaj napolju.
Aparat se ne kreće glatko po podu kada čistim tepih.	Izabrali ste suviše visok nivo usisne snage.	Smanjite snagu usisavanja odabirom postavke 1 ili se sporije pomerajte po tepihu.
Valjkasta četka se više ne okreće.	Valjkasta četka je puna dlaka ili prljavštine.	Očistite valjkastu četku makazama ili rukom.
	Valjkasta četka može da prestane da se okreće kada naide na prevelik otpor gustog tepiha.	Isključite aparat, a zatim ga ponovo uključite.
	Niste pravilno postavili valjkastu četku na usisnu cev nakon čišćenja.	Sledite uputstva navedena u ovom korisničkom priručniku da biste valjkastu četku ispravno gurnuli u mlaznicu. Osigurajte valjkastu četku unutar mlaznice tako što ćete je pričvrstiti ručicom za zaključavanje.
LED lampice u usisnom otvoru se ne uključuju.	Niste ispravno spojili usisnu cev sa cevi ili aparatom.	Pravilno pričvrstite mlaznicu na cev ili uređaj. Ako to ne pomogne, odnesite ga u servisni centar kompanije Philips ili se obratite centru za korisničku podršku.

<b>Problem</b>	<b>Mogući uzrok</b>	<b>Rešenje</b>
Aparat se ne puni.	Utikač nije pravilno priključen u utičnicu ili adapter nije pravilno umetnut u zidnu utičnicu.	Proverite je li utikač pravilno priključen u utičnicu i da li je adapter pravilno umetnut u zidnu utičnicu.
	Električno kućište nije postavljeno.	Postavite električno kućište.
	Električno kućište nije potpuno umetnuto.	Umetnite električno kućište tako da čujete zvuk „klik“.
	Priključen je neodgovarajući adapter.	Koristite originalni adapter.
		Ukoliko ste proverili sve gorenavedeno a aparat se i dalje ne puni, odnesite ga u servisni centar kompanije Philips ili se obratite Centru za korisničku podršku.
Četka Mini Turbo ne funkcioniše ispravno.	Valjkasta četka je blokirana.	Uklonite dlake sa četke makazama.
	Valjkasta četka je blokirana tkaninom ili površinama tokom čišćenja.	Vodite računa da mini Turbo četka bude poravnata sa površinom i ne gurajte je u meke površine.
	Valjkasta četka nije ispravno umetnuta u mlaznicu.	Uverite se da je valjkasta četka pravilno umetnuta u mlaznicu i da nema razmaka između delova.
Ponekad kada koristim usisivač osetim statičke strujne udare.	Usisivač stvara statički elektricitet. Što je vlažnost vazduha niža, to će aparat stvarati veći statički elektricitet.	Pazite da rukom dodirnete metalnu iglu dok držite uređaj.
	Usisali ste prašinu i prljavštinu. To takođe izaziva statički elektricitet.	Pazite da rukom dodirnete metalnu iglu dok držite uređaj.



# Sisältö

Yleiskuvaus	977
Johdanto	978
Yleiskuvaus	978
Käyttöönotto	978
Lataaminen	982
Kovien lattiapintojen imurointi ja moppaus	985
Pehmeiden ja kovien lattiapintojen imurointi	990
Imuri- ja moppiyhdistelmän puhdistaminen	996
Imuriyhdistelmän puhdistaminen	1004
Näytön kuvakkeet ja niiden merkitys	1011
Varaosat	1013
Vianmääritys	1014

# Yleiskuvaus

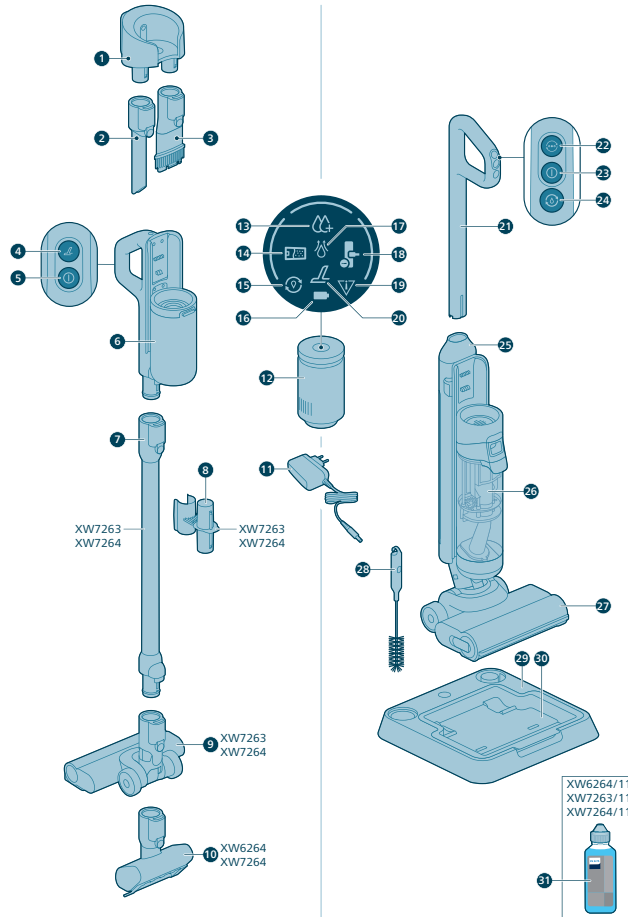

## Johdanto

Kiitos, että ostit tämän Philips-tuotteen! Hyödynnä Philipsin tuki ja rekisteröi tuotteesi osoitteessa [www.philips.com/myvacuum9000s](http://www.philips.com/myvacuum9000s).

## Yleiskuvaus

- 1 Seinäkiinnike
- 2 Rakosuutin
- 3 2 in 1 -suutin
- 4 Kuivaimurin turbopainike
- 5 Kuivaimurin virtapainike
- 6 Kuivaimurin kahva ja pölysäiliö
- 7 Jatkoletku
- 8 Putken tarvikeseäilytys
- 9 Imurisuutin
- 10 Moottoroitu turboharja
- 11 Verkkolaite
- 12 Virta-asema
- 13 Intensiivinen märkätilan merkkivalo
- 14 DWT täynnä -merkkivalo
- 15 Automaattipuhdistuksen merkkivalo
- 16 Akun merkkivalo
- 17 Veden imun merkkivalo
- 18 Suuttimen jumittumisen merkkivalo
- 19 Virheen merkkivalo
- 20 Kuivaimuroinnin turbotilan merkkivalo
- 21 Märkäimurin kahva
- 22 Imutehon valintapainike
- 23 Märkäimurin virtapainike
- 24 Automaattipuhdistuksen painike
- 25 Puhtaan veden säiliö
- 26 Likaisen veden säiliö
- 27 AquaSpin-suutin
- 28 2 in 1 -puhdistusharja
- 29 After-Clean- ja säilytysasema
- 30 After Clean -alusta
- 31 Puhdistusaine

## Käyttöönotto

### After-Clean- ja säilytysaseman kokoaminen

AUTOCLEAN-toiminnon käyttämiseksi tai laitteen säilyttämiseksi ja lataamiseksi After-Clean- ja säilytysasemassa sinun on ensin koottava asema napsauttamalla laiteteline pohjalevyyn.

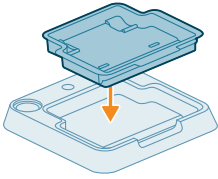

**i** Huomautus: Varmista, että After-Clean-alusta on asetettu pohjalevyyn ja että laitteen säilytykseen, lataamiseen ja puhdistukseen käytettävän huoneen lämpötila on 5 °C:n ja 35 °C:n välillä.

## Seinäkiinnikkeen asentaminen

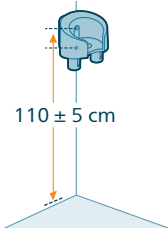

Jos haluat säilyttää ja ladata imuriyhdistelmää seinäkiinnikkeessä, kiinnitä seinäkiinnike toimitukseen kuuluvilla ruuveilla seinään. Varmista, että seinäkiinnike on 105–115 cm:n korkeudella lattiasta.

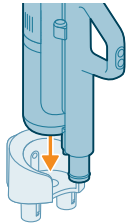

**i** Huomautus: Imuri- ja moppiyhdistelmää ei voi säilyttää seinäkiinnikkeessä. Seinäkiinnikkeessä voi säilyttää vain imuriyhdistelmää.

**i** Huomautus: Varmista, että laitteen säilytykseen tai lataamiseen käytettävän huoneen lämpötila on 5 °C:n ja 35 °C:n välillä.

**⚠** Varoitus: Ole varovainen, kun poraat reikiä seinään seinäkiinnikkeen kiinnitystä varten, ettet saa sähköiskua.

## Imuri- ja moppiyhdistelmän kokoaminen

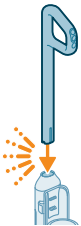

1 Kokoja laite asettamalla kahva runkoon siten, että se napsahtaa kiinni.

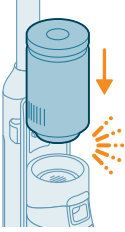

- 2 Aseta virta-asema märkämoduulin varren likaisen veden säiliön yläpuolelle (napsahdus).

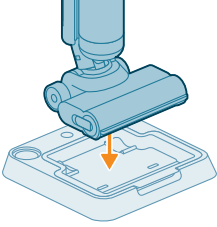

- 3 Voit säilyttää imuri- ja moppiyhdistelmää asettamalla sen After-Clean- ja säilytysasemaan.

## Kahvan irrotus

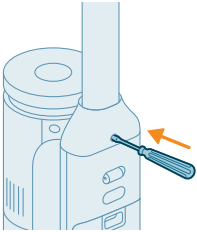

Jos joskus tulee tarve purkaa laite, noudata seuraavia ohjeita:

- 1 Työnnä tappi tai ruuvitaltta laitteen takaosassa olevaan reikään ja vedä kahvaa ylöspäin.



- 2 Vedä kahva irti laitteesta painaen edelleen ruuvitalttaa reikään.

**i** Huomautus: Huomaa, että suuttimen ja säiliöiden sisälle voi olla jäänyt pieni määrä puhdasta vettä. Tämä johtuu tehtaalla tehdyistä laatutarkistuksista. Laite on kuitenkin täysin puhdas ja käyttövalmis.

## Imuriyhdistelmän kokoaminen

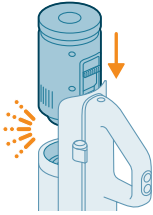

- 1 Voit koota imuriyhdistelmän työntämällä virta-aseman paikalleen kahvan alapuolelle (napsahdus).

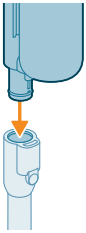

- 2 Kiinnitä pölysäiliöllä varustettu kädessä pidettävä osa putkeen (napsahdus).

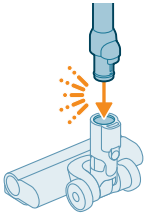

- 3 Liitä putki LED-suuttimeen.

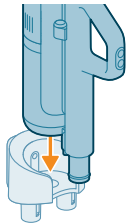

- 4 Säilytä imuriyhdistelmää seinäkiinnikkeessä. Kiinnitä se paikoilleen työntämällä pölysäiliö seinäkiinnikkeen sisään.

## Virta-aseman irrottaminen ja kiinnittäminen

### Imuriyhdistelmän virta-aseman irrottaminen ja kiinnittäminen

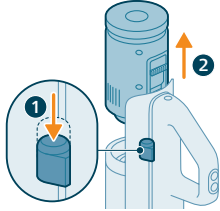

- 1 Paina kahvan sivussa olevaa painiketta.
- 2 Liu'uta virta-asema ulos rikkaimurista samalla, kun pidät painiketta alas painettuna.

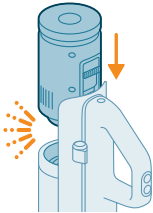

- 3 Voit kiinnittää virta-aseman työntämällä sen paikalleen kahvan alapuolelle (napsahdus). Varmista, että virta-aseman liittimet on kohdistettu oikein.

### Imuri- ja moppiyhdistelmän virta-aseman irrottaminen ja kiinnittäminen

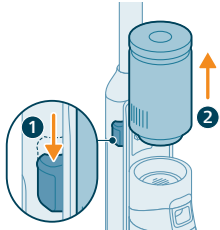

- 1 Paina laitteen sivussa olevaa painiketta.
- 2 Liu'uta virta-asema ulos likaisen veden säiliön yläpuolelta samalla, kun pidät painiketta alas painettuna.

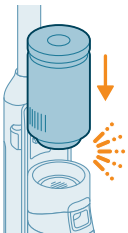

- 3 Voit kiinnittää virta-aseman työntämällä sen paikalleen (napsahdus). Varmista, että virta-aseman liittimet on kohdistettu oikein.

## Lataaminen

### Imuri- ja moppiyhdistelmän lataaminen

Laitteessa on 25 V:n litiumioniakku. Lataaminen kestää 4 tuntia.

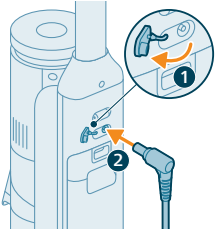

- 1 Jos haluat ladata laitteen, avaa laitteen takana oleva suoju.
- 2 Liitä pistoke laitteen takana olevaan liitännään.



- 3 Liitä verkkolaite pistorasiaan.



- 4 Näytössä olevat akun kuvake ja kaarevat osat vilkkuvat vihreänä, kun lataus on käynnissä.



- 5 Kun lataus on valmis, näytössä olevat akun kuvake ja kaarevat osat syttyvät palamaan. Näyttö sammuu muutaman minuutin kuluttua.

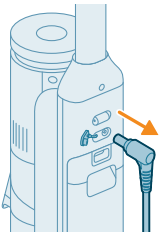

- 6 Irrota pistoke laitteen takana olevasta liitännästä, ennen kuin siivoat laitteella.

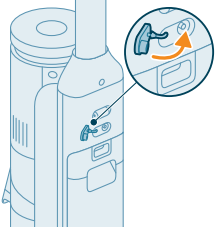

7 Sulje suojus.

 Vinkki: Voit ladata laitetta After-Clean- ja säilytysasemassa.

 Vinkki: Voit ladata laitetta erikseen itsellesi parhaiten sopivassa paikassa.

## Imuriyhdistelmän lataaminen

Laitteessa on 25 V:n litiumioniakku. Lataaminen kestää 4 tuntia.

1 Jos haluat ladata laitteen, liitä pistoke laitteen takana olevaan liitäntään.

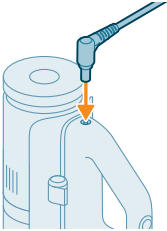

2 Kiinnitä pölysäiliöllä varustettu rikkaimuri paikoilleen työntämällä se seinäkiinnikkeen sisään.

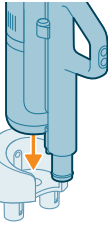

3 Liitä verkkolaite pistorasiaan.



4 Näytössä olevat akun kuvake ja kaarevat osat vilkkuvat vihreänä, kun lataus on käynnissä.







- 5 Kun lataus on valmis, näytössä olevat akun kuvake ja kaarevat osat syttyvät palamaan. Näyttö sammuu muutaman minuutin kuluttua.

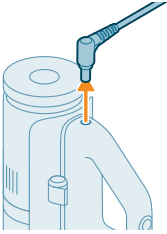

- 6 Irrota pistoke laitteen takana olevasta liitännästä, ennen kuin siivoat laitteella.

**Vinkki:** Voit ladata laitetta, kun se on kiinnitetty seinäkiinnikkeeseen.

**Vinkki:** Voit ladata laitetta erikseen itsellesi parhaiten sopivassa paikassa.

## Kovien lattiapintojen imurointi ja moppaus

### Käyttö

Puhtaan veden säiliö ja likaisen veden säiliö on jo toimitushetkellä kiinnitetty laitteeseen. Voit käyttää laitetta kovien lattiapintojen puhdistamiseen.

**i** Huomautus: Tämä laite soveltuu samanaikaiseen imurointiin ja moppaukseen. Lattiaa ei tarvitse imuroida ennen moppausta. Laite soveltuu kaiken tyyppisten kovien lattiapintojen imurointiin ja moppaukseen pinnoittamattomia puulattioita lukuun ottamatta. Voit testata laitetta pienellä alueella, joka ei ole näkyvässä, jotta varmistat laitteen sopivuuden lattiallesi.

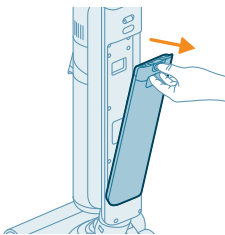

- 1 Poista puhtaan veden säiliön lukitus painamalla painiketta alaspäin ja irrota puhtaan veden säiliö.

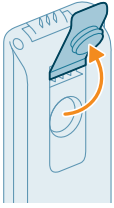

2 Avaa puhtaan veden säiliön suojus.



3 Lisää 15 ml Philips XV1792 -lattianpuhdistusnestettä puhtaan veden säiliöön.

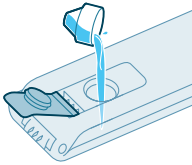

**⚠ Varoitus:** Philips on testannut tämän laitteen Philips XV1792 -lattianpuhdistusnesteen kanssa. Muista puhdistusaineista voi muodostua liikaa vaahtoa, mikä heikentää laitteen suorituskykyä ja voi aiheuttaa laitteessa toimintahäiriön. Philips XV1792 -lattianpuhdistusneste on saatavilla tietyillä markkina-alueilla. Kun käytät jotakin muuta sopivaa lattianpuhdistusnestettä, lisää sitä enintään 10 ml puhtaan veden säiliöön.

4 Täytä puhtaan veden säiliö enimmäistasolle kylmällä tai haalealla vesijohtovedellä.

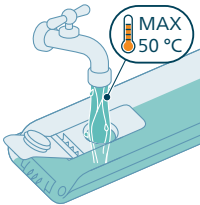

**⚠ Varoitus:** Puhtaan veden säiliöön kaadettavan vesijohtoveden lämpötila ei saa olla suurempi kuin 50 °C.

5 Sulje vesisäiliön suojus.

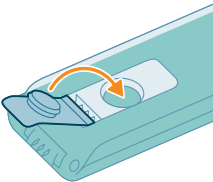

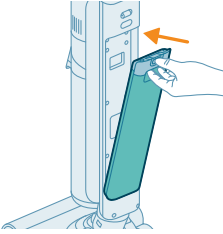

6 Aseta puhtaan veden säiliö takaisin laitteeseen.

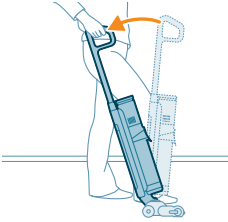

7 Ota laite pois After-Clean- ja säilytystelineestä ja aseta se lattialle. Aseta jalkasi AquaSpin-suuttimen päälle ja vedä kahvasta taaksepäin, kunnes AquaSpin-suuttimen lukitus avautuu. Laite on nyt käyttövalmis.

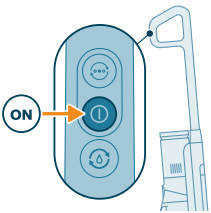

8 Käynnistä laite painamalla virtapainiketta .

**i** Huomautus: Laite käynnistyy automaattisesti normaalissa märkätalassa.

**⚠** Varoitus: älä jätä laitetta ilman valvontaa, kun AquaSpin-suutin on lukitsematta tai kun laitteen virta on kytketty.

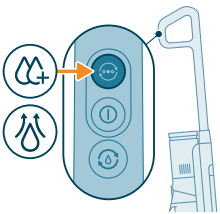



9 Voit valita kolmesta eri asetuksesta painamalla -tilanvaihtopainiketta:

- Normaalitilä (aktivoituu automaattisesti käynnistettäessä)
- Intensiivinen märkätila
- Veden imutila

Normaalitilä on imuri- ja moppiyhdistelmälaitteen oletustila, kun laite käynnistetään. Voit käyttää tätä tilaa tavalliseen märkäpuhdistukseen.

Intensiivinen märkätila  on tarkoitettu pinttyneiden tahrojen poistamiseen.

Jos lattialla on märkiä kohtia puhdistuksen jälkeen, voit valita veden imutilan  niiden puhdistamiseksi. Suosittelemme tämän tilan käyttöä myös silloin, kun nostat laitteen kynnyksen, maton tai portaiden yli.

Jos valitset veden imutilan , laite lopettaa veden syötön ja lisää imutehoa 45 sekunniksi lattialla olevan veden imemistä varten.

Kun olet valmis, katkaise laitteen virta painamalla laitteen virtapainiketta. Laite siirtyy veden imutilaan 6 sekunnin ajaksi, jotta suuttimeen jäänyt vesi poistuu.

**i** Huomautus: Laite voi sammutettaessa jättää lattialle pienen vesilätäkön, jos et liikuta laitetta sammutuksen aikana. Voit pienentää lätäkön kokoa liikuttamalla laitetta sammutuksen aikana. Voit tarvittaessa poistaa viimeiset tipat liinalla.

**i** Huomautus: Virrankatkaisun viive: Kun laitteesta on katkaistu virta, se jatkaa toimintaansa vielä 6 sekunnin ajan, ennen kuin se sammuu kokonaan. Tämä on normaalia. Näiden 6 sekunnin aikana laite puhdistaa mahdollisesti suuttimeen tai lattialle jääneen veden.

## Imuri- ja moppiyhdistelmän keskeytystoiminto

Laitteessa on keskeytystoiminto.

Jos kahvaa työnnetään eteenpäin ja se lukitaan pystyasentoon käytön aikana, laite siirtyy valmiustilaan ja keskeyttää imuroinnin 15 sekunniksi.

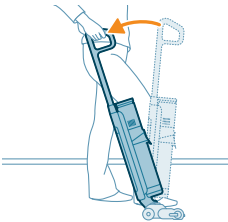



Kun haluat jatkaa siivoamista, aseta jalkasi AquaSpin-suuttimeen päälle ja vedä kahvasta taaksepäin 15 sekunnin sisällä. Laite jatkaa siivoamista automaattisesti.

**i** Huomautus: Laite sammuu automaattisesti, jos keskeytystoiminnon aktivoinnin jälkeen sen käyttöä ei jatketa 15 sekunnin sisällä. Automaattisen sammutuksen jälkeen voit käynnistää laitteen uudelleen painamalla virtapainiketta.

## Aktiivinen suojausjärjestelmä

- Tässä laitteessa on aktiivinen suojausjärjestelmä. Tämä aktiivinen suojausjärjestelmä on suunniteltu tunnistamaan, kun lattialta poimitaan jokin muu vieras esine kuin likaa tai nesteitä.
- Kun järjestelmä aktivoituu, laite sammuu ja näytössä vilkkuu suuttimeen tukkeutumisen kuvake (katso näytön kuvakkeet ja niiden selitykset). Aktiivinen suojausjärjestelmä voi aktivoitua myös silloin, kun mikrokuituharjat ovat liian märät, kun liikutat laitetta matolla tai kun liikutat laitetta lattialla, jota ei ole kiinnitetty kunnolla.

## Vinkejä ja muita tärkeitä tietoja

- Lattiaa ei tarvitse imuroida ennen moppausta, sillä imuri- ja moppiyhdistelmä märkäpuhdistaa kovan lattian aktiivisesti kaikesta liasta, myös nesteistä ja tahroista. Käytä matoilla vain imuriyhdistelmää.
- Jos kovia lattiapintojasi ei tarvitse mopata, käytä LED-valoilla varustettua ja PowerCyclone 12 -tekniikkaa hyödyntävää imuriyhdistelmää, joka kerää lian tarkasti ja tehokkaasti.
- Laitetta voi liikuttaa yhtä nopeasti kuin pölynimuria. Voit irrottaa vaikeita tahroja ottamalla intensiivisen märkätilan  käyttöön napsauttamalla siivoustilan painiketta ja liikuttamalla laitetta hitaasti tahrojen päällä.
- Laite voi sammutettaessa jättää lattialle pienen vesilätäkön, jos et liikuta laitetta sammutuksen aikana. Voit pienentää lätäkön kokoa liikuttamalla laitetta sammutuksen aikana. Voit tarvittaessa poistaa viimeiset tipat liinalla.
- Suosittelemme, että otat veden imutilan  käyttöön, kun nostat laitteen puhdistuksen aikana kynnyksen, maton tai portaiden yli. Tämä estää likaisen veden valumisen AquaSpin-suuttimesta.

- Kun liikutat laitetta, suosittelemme, että venytät käsivarttasi lihasten tarpeettoman jännittymisen välttämiseksi. Tässä asennossa voit hallita laitetta puhdistuksen aikana parhaalla mahdollisella tavalla, ja sen käyttö on tällöin mukavinta.

**i** Huomautus: Kun käytät veden imutilaa , laitteesta ei enää tule vettä ja imuteho kasvaa. Kun 45 sekuntia on kulunut etkä ole käyttänyt mitään toimintoa, laite palaa normaaliin märkätilaan automaattisesti.

**i** Huomautus: Huomaa, että suuttimen ja säiliöiden sisälle voi olla jäänyt pieni määrä puhdasta vettä. Tämä johtuu tehtaalla tehdyistä laatuarkistuksista. Laite on kuitenkin täysin puhdas ja käyttövalmis.

## Käyttörajoitukset

- Imuri- ja moppiyhdistelmä soveltuu kaiken tyyppisten koviin lattiapintojen imurointiin ja moppaukseen pinnoittamattomia puulattioita lukuun ottamatta.
- Imuri- ja moppiyhdistelmä on tarkoitettu koviin lattiapintojen säännölliseen siivoukseen. Noudata aina koviin lattiapintojen puhdistusohjeita, kun käytät tätä laitetta.
- Jos haluat lisätä puhtaan veden säiliössä olevaan veteen muuta lattianpuhdistusnestettä kuin Philips XV1792 -lattianpuhdistusnestettä, varmista, että käytät vähän vaahtoavaa tai vaahtoamatonta, vedellä laimennettavaa lattianpuhdistusnestettä, jonka voi lisätä veteen Philips XV1792 -lattianpuhdistusnesteen tapaan.
- Puhtaan veden säiliön tilavuus on 450 ml, joten lattianpuhdistusnestettä tarvitsee lisätä veteen vain muutama tippa (enintään 15 ml).
- Jos käytät imuri- ja moppiyhdistelmää korkkimattolatioilla, käytä sitä vain kunnolla kiinnitetyillä korkkimattolatioilla, jottei korkkimatto imeydy AquaSpin-suuttimeen.
- Älä käytä imuri- ja moppiyhdistelmää mattojen puhdistamiseen.
- Jos liikutat tai nostat sammutettua laitetta maton yläpuolella, matolle voi tippua jätevesipisaroihin.
- Älä työnnä laitetta virtauslämmittimien lattiaristikkojen päälle. Koska laite ei voi nostaa vettä, joka tulee suuttimesta, kun liikutat laitetta ristikon yllä, vesi päättyy virtauslämmittimen pohjalle.
- Älä nosta AquaSpin-suutinta lattiasta tai siirrä sitä sivuittain äläkä käänny voimakkaasti puhdistuksen aikana, koska siitä jää vesijälkiä. Siirrä suutinta vain eteen- ja taaksepäin.

**i** Huomautus: Käyttöaika vaihtelee puhdistuksessa käytetyn tehotason mukaan.

# Pehmeiden ja kovien lattiapintojen imurointi

## Imuriyhdistelmän käyttäminen



- 1 Voit imuroida pehmeitä tai kovia lattiapintoja työntämällä virta-aseman paikalleen rikkaimuriin (napsahdus).

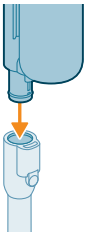

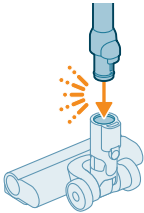

- 2 Liitä putki rikkaimuriin (napsahdus).

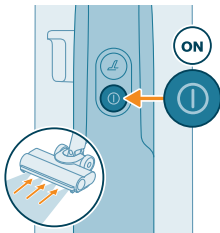

- 3 Työnnä putken toinen pää LED-suuttimeen (napsahdus).

**⚠ Varoitus: Tarkista, että suodatinkotelo on asetettu pölysäiliöön, ennen kuin aloitat siivoamisen.**



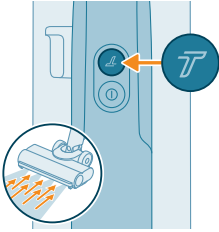

- 4 Käynnistä laite painamalla -virtapainiketta.

**i** Normaali imuteho on imuriyhdistelmälaitteen tai rikkaimurin oletustila, kun laite käynnistetään.



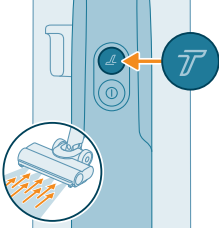

5 Vaihda tehokkaampaan imutehoon -turbopainikkeella.



6 Vaihda takaisin normaaliin imutehoon painamalla -turbopainiketta uudelleen.



 **Vinkki:** LED-suuttimen LED-valot helpottavat lattialla olevan lian näkemistä. Putken ja LED-suuttimen ansiosta pääset matalien huonekalujen alle laitetta kääntämättä.

 **Varoitus:** Älä imuroi vettä tai muita nesteitä.



 **Varoitus:** Älä koskaan katso suoraan LED-suuttimen LED-valoihin tai suuntaa LED-valoja jonkun silmiin. LED-valo on hyvin kirkas.

## Putken käyttäminen

Voit kiinnittää putken rikkaimuriin ja käyttää putkea ilman suutinta huonekalujen välissä tai takana olevien ahtaiden tilojen imurointiin putken päällä.

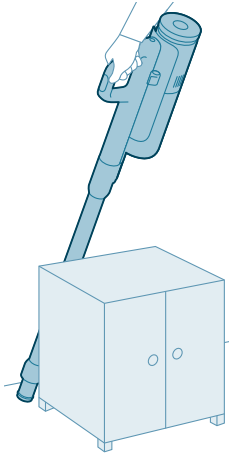

 Vinkki: Voit kiinnittää putkeen myös miniturboharjan.



 Vinkki: Voit kiinnittää putkeen myös pitkän rakosuuttimen.



 Vinkki: Voit kiinnittää putkeen myös yhdistelmätyökalun.



## Rikkaimurin käyttäminen

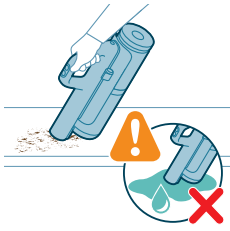

Rikkaimurilla voit ilman suutinta ja putkea puhdistaa pienet pölyiset ja likaiset kohdat, kuten kaatuneet leivänmurut, tai imuroida portaikot ja hyllyt.

**⚠ Varoitus: Älä imuroi vettä tai muita nesteitä.**

## LED-suuttimen käyttäminen

LED-suuttimella voit puhdistaa portaikon askelmien kaltaiset alueet ja imuroida nurkissa tai kapeilla reunoilla olevan lian tai puhdistaa pienet likaiset kohdat, kuten kaatuneet leivänmurut.

**1** Kiinnitä LED-suutin liittämällä putki tai rikkaimuri suuttimeen.

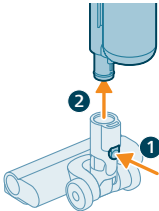
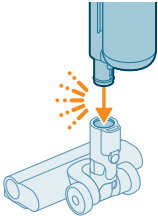

**2** Irrota LED-suutin painamalla vapautuspainiketta (1) ja vetämällä putki tai rikkaimuri suuttimesta (2) irti.

**⚠ Varoitus: Älä imuroi vettä tai muita nesteitä.**

**i Huomautus: Voit kiinnittää putkeen myös yhdistelmätyökalan.**

## Miniturboharjan käyttäminen

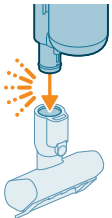

**1** Kiinnitä miniturboharja liittämällä rikkaimurin putki miniturboharjaan.

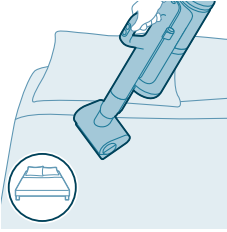

2 Voit käyttää miniturboharjaa normaaliin puhdistukseen, esimerkiksi sänkyjen ja sohvien kaltaisten pehmeiden alueiden puhdistukseen. Voit säätää imutehoa puhdistustarpeidesi mukaan.

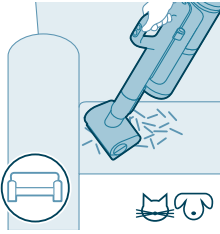

3 Voit käyttää miniturboharjaa erittäin perusteelliseen puhdistukseen, esimerkiksi lemmikkieläinten karvojen imurointiin, tai pienten likaisten kohtien, kuten kaatuneiden leivänmurujen, puhdistukseen. Voit säätää imutehoa puhdistustarpeidesi mukaan.

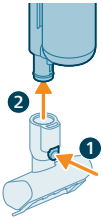

4 Irrota miniturboharja painamalla vapautuspainiketta (1) ja vetämällä rikkaimuri miniturboharjasta (2) irti.



**⚠ Varoitus: Älä imuroi vettä tai muita nesteitä.**

## Pitkän rakosuuttimen käyttäminen

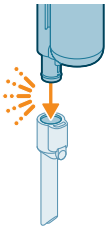

1 Kiinnitä pitkä rakosuutin liittämällä putki tai rikkaimuri pitkään rakosuuttimeen.

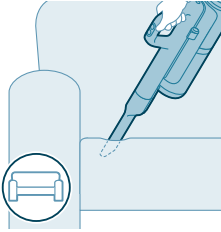

- 2 Pitkällä rakosuuttimella voi imuroida ahtaita nurkkia ja hankalia paikkoja. Voit säätää imutehoa puhdistustarpeidesi mukaan.

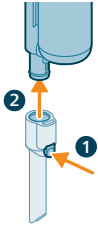

- 3 Irrota pitkä rakosuutin painamalla vapautuspainiketta (1) ja vetämällä putki tai rikkaimuri pitkästä rakosuuttimesta (2) irti.

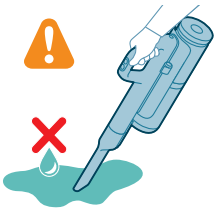

**Varoitus: Älä imuroi vettä tai muita nesteitä.**

## Yhdistelmätyökalun käyttäminen



- 1 Kiinnitä yhdistelmätyökalu liittämällä putki tai rikkaimuri yhdistelmätyökaluun.

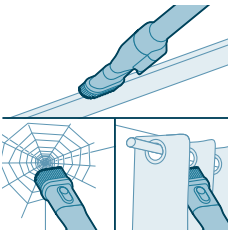

- 2 Mukautettavalla harjan vapautustoiminnolla ja valaistusasetuksilla varustettu yhdistelmätyökalu on suunniteltu ikkunankarmien ja verhojen puhdistamiseen tai hämähäkinseittien poistamiseen.

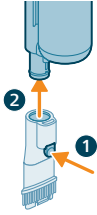

- 3 Irrota yhdistelmätyökalu painamalla vapautuspainiketta (1) ja vetämällä putki tai rikkaimuri yhdistelmätyökalusta (2) irti.



**⚠ Varoitus: Älä imuroi vettä tai muita nesteitä.**

## Imuri- ja moppiyhdistelmän puhdistaminen

### AUTOCLEAN jokaisen käyttökerran jälkeen

Käytä hajujen ja kalkkikertymien välttämiseksi AUTOCLEAN-toimintoa jokaisen käyttökerran jälkeen. AUTOCLEAN-tilassa voit puhdistaa koko laitteen noin 4 minuutissa.

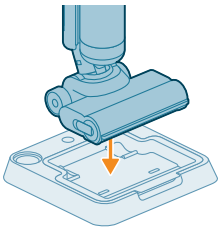

- 1 Aseta imuri- ja moppiyhdistelmä After-Clean- ja säilytysasemaan.

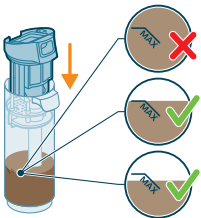

**i** Huomautus: Jos likaisen veden taso on AUTOCLEAN-tason alla, säiliötä ei tarvitse tyhjentää ennen AUTOCLEAN-ohjelman käynnistämistä. Voit ohittaa seuraavat vaiheet ja siirtyä vaiheeseen 6.



2 Poista likaisen veden säiliön lukitus painamalla painiketta ja irrota likaisen veden säiliö.

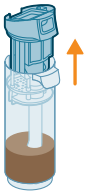

3 Poista märkäsuodatin likaisen veden säiliöstä.

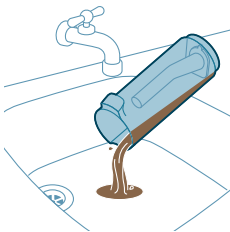

4 Kaada vesi likaisen veden säiliöstä pesualtaaseen.

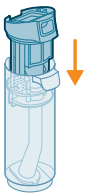

5 Laita märkäsuodatin takaisin likaisen veden säiliöön.

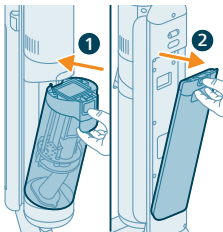

6 Aseta tyhjä likaisen veden säiliö takaisin laitteeseen ja irrota puhtaan veden säiliö.

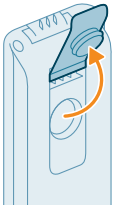

7 Irrota puhtaan veden säiliön kansi.

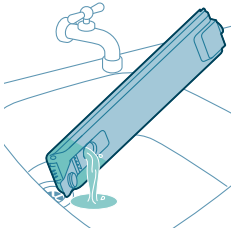

8 Kaada puhtaan veden säiliöön jäänyt puhdistusaine pesualtaaseen.

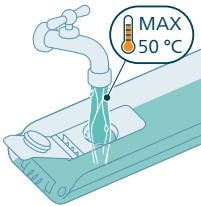

9 Täytä puhtaan veden säiliö kylmällä tai haalealla vesijohtovedellä vähintään AUTOCLEAN-merkintään asti.

**⚠ Varoitus: Puhtaan veden säiliöön kaadettavan vesijohtoveden lämpötila ei saa olla suurempi kuin 50 °C.**

**⚠ Varoitus: Älä käytä AUTOCLEAN-ohjelmaa suoritettaessa puhdistusainetta, sillä tällöin voi muodostua liikaa vaahtoa.**

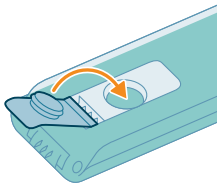

10 Sulje vesisäiliö suojuksella.

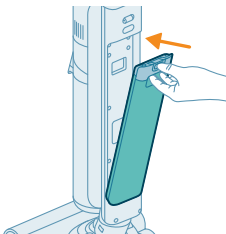

11 Aseta puhtaan veden säiliö takaisin laitteeseen.

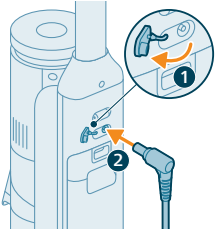

**12** Lataa laite. Liitä pistoke laitteen takana olevaan liitäntään. Liitä sitten verkkolaite pistorasiaan.

**i** Huomautus: Laturi on kytkettävä pistorasiaan AUTOCLEAN-toiminnon käynnistämiseksi.



**13** Käynnistä AUTOCLEAN-toiminto painamalla Auto Clean -painiketta. Varmista, että laturi on kytketty pistorasiaan, ennen kuin aloitat Autoclean-toiminnon.

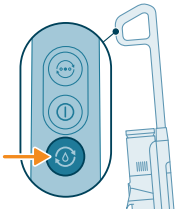

**14** Laite suorittaa AUTOCLEAN-ohjelman.

**i** Huomautus: AUTOCLEAN-ohjelma kestää noin 4 minuuttia. Parhaan tuloksen saat antamalla laitteen suorittaa AUTOCLEAN-ohjelma loppuun. Voit keskeyttää tai peruuttaa AUTOCLEAN-ohjelman milloin tahansa.

**i** Huomautus: Jos peruutat AUTOCLEAN-ohjelman, laite imee After-Clean-alustaan jäänyttä vettä noin 10 sekuntia.

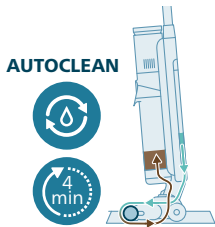

**15** Kun AUTOCLEAN-toiminto on valmis, poista likaisen veden säiliön lukitus painamalla painiketta ja irrota likaisen veden säiliö.

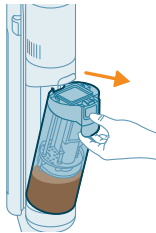

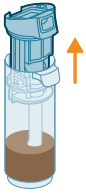

16 Poista märkäsuodatin likaisen veden säiliöstä.

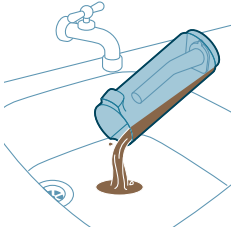

17 Kaada vesi likaisen veden säiliöstä pesualtaaseen.



18 Puhdista likaisen veden säiliö juoksevilla vedellä.

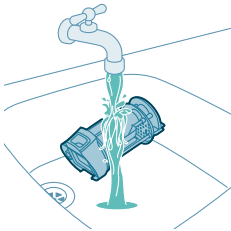

19 Puhdista märkäsuodatin juoksevilla vedellä.

**i** Huomautus: Poista laskostettu suodatin, ennen kuin peset märän suodattimen juoksevan veden alla.

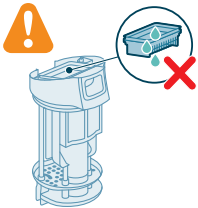

**⚠** Varoitus: Laskostettua suodatinta ei voi pestä. Jos haluat puhdistaa suodattimen, poista siihen kerääntynyt lika taputtelemalla sitä varovasti roskakorin laita vasten.



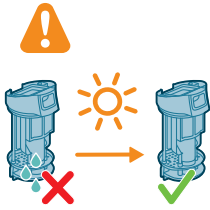

**20** Anna märän suodattimen kuivua.

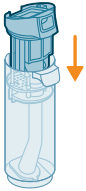

**21** Laita märkäsuodatin takaisin likaisen veden säiliöön.

**i** Huomautus: Varmista, että laskostettu suodatin on asetettu paikoilleen.

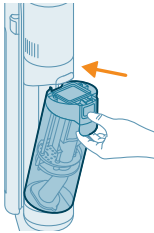

**22** Aseta likaisen veden säiliö takaisin laitteeseen.

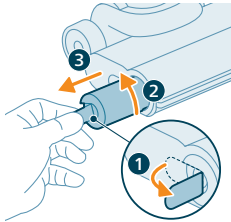

**23** Voit poistaa harjan vetämällä sivussa olevan vivun (1) ulos ja kääntämällä sitä vastapäivään (2). Vedä harja ulos AquaSpin-suuttimesta (3).

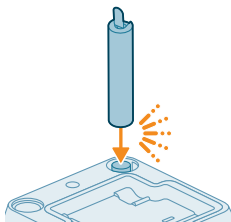

**24** Aseta harjan avoin pää After-Clean- ja säilytysaseman harjalle varattuun pidikkeeseen harjan kuivausta varten.

**i** Huomautus: Kuivuminen voi kestää noin 24 tuntia.

## After-Clean-alustan puhdistaminen

Jos After-Clean-alusta likaantuu, voit puhdistaa sen noudattamalla alla olevia ohjeita.

- 1 Poista After-Clean-alusta säilytysasemasta.

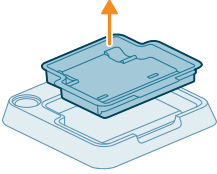

- 2 Huuhtele After-Clean-alusta juoksevalla vedellä ja anna sen kuivua, ennen kuin asetat sen takaisin säilytysasemaan.

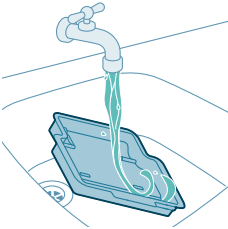

- 3 Laita After-Clean-alusta aina takaisin säilytysasemaan. After-Clean-alusta on tarpeen, jotta AUTOCLEAN-ohjelma voidaan suorittaa oikein.

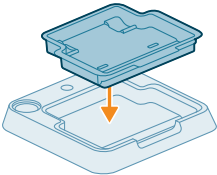

## AquaSpin-suuttimen puhdistaminen

- 1 Voit poistaa harjan vetämällä sivussa olevan vivun (1) ulos ja kääntämällä sitä vastapäivään (2). Vedä harja ulos AquaSpin-suuttimesta (3).

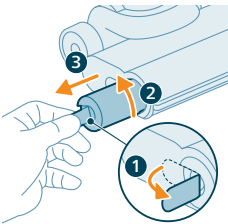

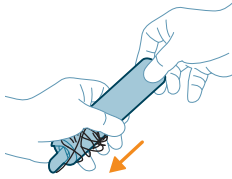

- 2 Voit poistaa mikrokuituharjaan kertyneet hiukset tai langanpätkät työntämällä mikrokuituharjaa yhdellä kädellä alaspäin.

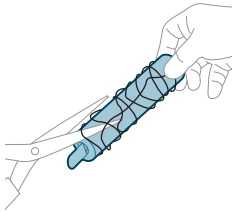

 Vinkki: Voit myös leikata mikrokuituharjan ympärille kiertyneet hiukset ja langanpätkät saksilla pois.

## Rungon tukosten poistaminen

Jos laitteessa on tukos, sammuta ensin laite ja irrota likaisen veden säiliö. Poista sitten tukos liikuttamalla puhdistusharjaa rungon imukanavassa ylös- ja alaspäin.

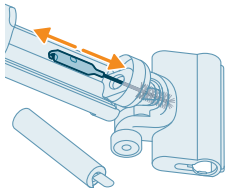

## AquaSpin-suuttimen tukosten poistaminen

Jos AquaSpin-suuttimessa on tukos, irrota harja suuttimesta. Siirrä sitten puhdistusharjaa AquaSpin-suuttimen imukanavassa ylös- ja alaspäin.

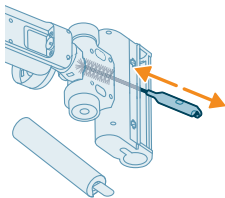

# Imuriyhdistelmän puhdistaminen

## Pölysäiliön tyhjentäminen

### Pölyhallintajärjestelmän kunnossapito

Tyhjennä pölysäiliö jokaisen käyttökerran jälkeen tai kun pölyn määrä nousee MAX-merkkiin asti.

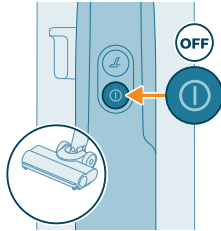
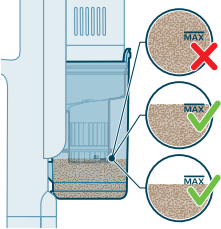

1 Kytke laite pois päältä.

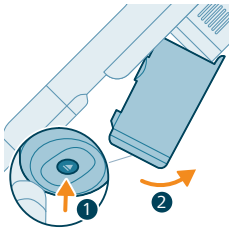

2 Pidä laitetta 45 asteen kulmassa kuvassa esitetyllä tavalla. Irrota pölysäiliö painamalla vapautuspainiketta. Vapautuspainike on säiliön pohjassa.

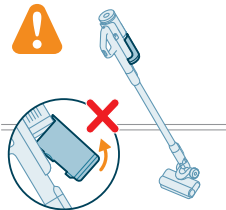

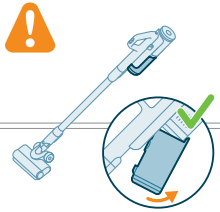
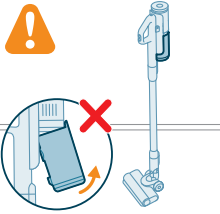

**i** Huomautus: Pidä laitetta pystyasennossa ja irrota pölysäiliö.

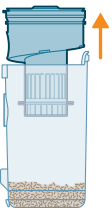

**3** Tartu mustaan kahvaan. Poista kiertokammio pölysäiliöstä nostamalla se säiliöstä ulos.

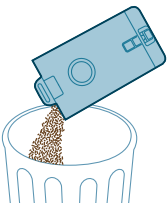

**4** Tyhjennä pölysäiliöön kertynyt pöly roskakoriin.

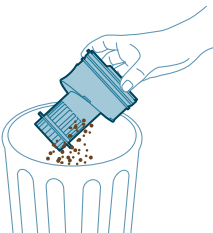

**5** Poista ylimääräinen pöly kiertokammioista taputtelemalla sitä varovasti roskakorin laitaa vasten.

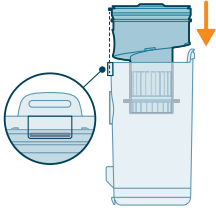

- 6 Aseta kiertokammio takaisin pölysäiliöön. Varmista, että kaksi osaa ovat kohdakkain.

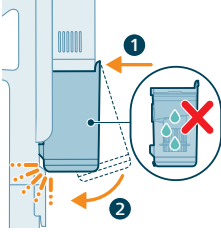

- 7 Aseta koottu säiliö takaisin paikalleen. Kohdista ensin säiliön saranapuoli, ennen kuin laitat säiliön paikalleen.

## Ajoittainen kunnossapito

### Pölyhallintajärjestelmän kunnossapito

Puhdista suodatin vähintään kerran kuussa.

- 1 Kierrä suodatinta vastapäivään poistaaksesi sen pölysäiliöstä.

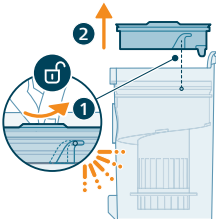

- 2 Irrota pestävä vaahтомуovisuodatin muovisesta suodatinkotelosta.

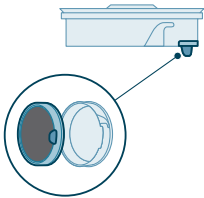

- 3 Ravista sekä suodatinkoteloä että vaahtomuvisuodatinta roska-astian yllä.

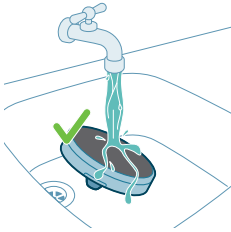
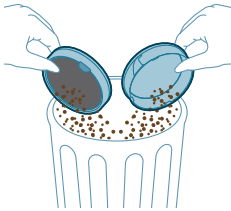

- 4 Huuhtelee vaahtomuvisuodatin ja puristele sitä, kunnes siitä tulee puhdasta vettä.

**i** Huomautus: Pese suodatin parhaan puhdistustuloksen varmistamiseksi juoksevalla vedellä niin, että suodattimen kieleke on alaspäin. Näin saat pinttyneen pölyn pestyä pois.

**i** Huomautus: Jos käytät laitetta säännöllisesti, pese suodatin vähintään kerran kuukaudessa.

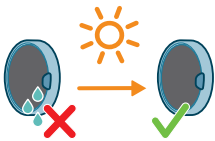

- 5 Jätä pesty suodatin 24 tunniksi kuivumaan, ennen kuin kokoat vaahtomuvisuodattimen suodatinkoteloon.

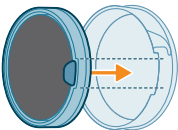

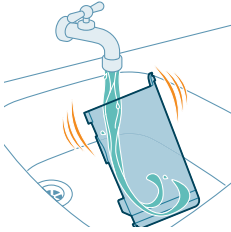

6 Voit suorittaa perusteellisen kunnossapidon pesemällä pölysäiliön ja kiertokammion juoksevalla vedellä tai lämpimällä saippuvedellä.



7 Pyyhi puhdistettu pölysäiliö ja osat kuiviksi.

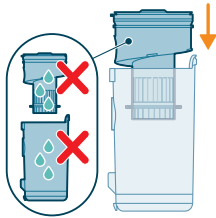

**⚠ Varoitus:** Varmista, että kaikki osat ovat täysin kuivia, ennen kuin kokoat ne.

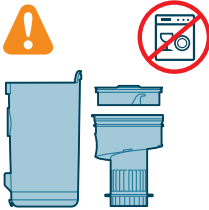

**i Huomautus:** Kaikkia osia ei voi pestä astianpesukoneessa.

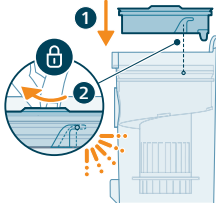

8 Kokoaa suodatin pölysäiliöön. Kiinnitä suodatin paikalleen kiertämällä sitä myötäpäivään.



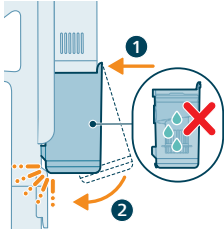

- 9 Aseta koottu säiliö takaisin paikalleen. Kohdista ensin säiliön saranapuoli, ennen kuin laitat säiliön paikalleen.

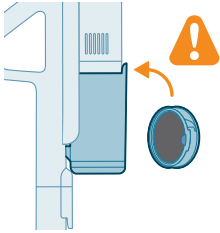

**i** Huomautus: Varmista aina kunnossapidon jälkeen, että suodatin on koottu laitteeseen, ennen kuin käytät laitetta.

## Precision Power Smart -suuttimen kunnossapito

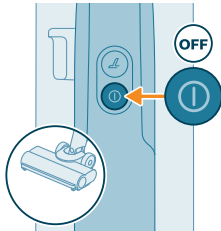

- 1 Katkaise aina laitteesta virta ennen suuttimen harjarullan puhdistamista.

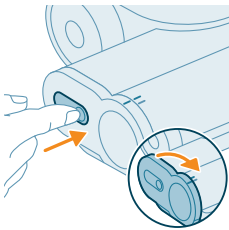

- 2 Jos haluat päästä käsiksi harjarullaan, etsi suuttimen sivulla oleva painike. Paina painiketta ja avaa suutin kiertämällä.

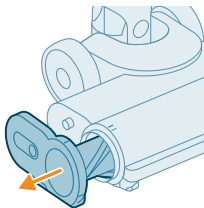

- 3 Irrota harjarulla ja suuttimen sivukansi varovasti.

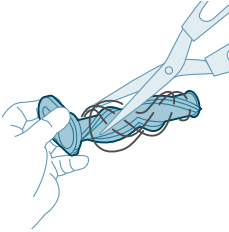

4 Irrota harjarullaan tarttuneet hiukset huolellisesti. Käytä lian poistamiseen tarvittaessa saksia.

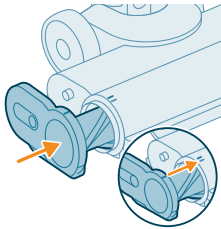

5 Varmista suutinta koottaessa, että harjarulla on kohdistettu oikein.

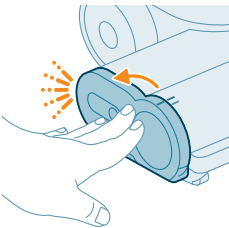

6 Lukitse suuttimen harjarulla napsauttamalla paikalleen.

## Miniturboharjan kunnossapito

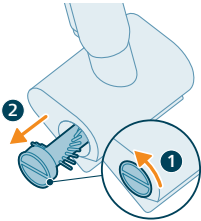

1 Poista harjan lukitus kääntämällä sitä vastapäivään. Kun lukitus on poistettu, voit vetää harjan ulos.

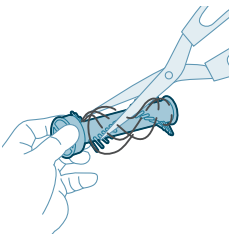

2 Irrota harjassa oleva lika käsin tai saksilla.

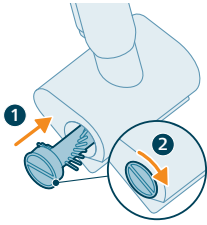







- 3 Liu'uta harja paikoilleen ja lukitse se kiertämällä sitä myötäpäivään.

## Näytön kuvakkeet ja niiden merkitys

### Virhekoodit

Virhekoodi	Syy	Ratkaisu
	On ilmennyt järjestelmävirhe.	<p>Tasaisesti palava punainen kuvake tarkoittaa, että Philips AquaTrio 7000 -sarjan pölynimurissa on ilmennyt järjestelmävirhe.</p> <p>Voit ratkaista ongelman kokeilemalla yhtä tai molempia seuraavista vaihtoehdoista:</p> <ol style="list-style-type: none"> <li>Poista laitteen virta-asema ja aseta se uudelleen paikalleen. Yritä sitten käynnistää laite uudelleen.</li> <li>Irrota rikkaimuri putkesta ja paina rikkaimurin virtapainiketta. Jos näet tasaisesti palavan punaisen kuvakkeen näytössä edelleen, ota yhteyttä asiakaspalvelukeskukseen.</li> </ol> <p>Jos et näe tasaisesti palavaa punaista kuvaketta, mutta laite ei vielääkään toimi, putken tai suuttimen kanssa on saattanut ilmetä kommunikaatio-ongelma. Ota yhteys asiakaspalvelukeskukseen.</p>
	Lämpötila on liian alhainen.	<p>Punaisena vilkkuvat akku- ja virhekuvakkeet tarkoittavat, että ympäristön lämpötila on liian kylmä tai kuuma.</p> <p>Varmista, että laitteen käyttöön, säilytykseen tai lataamiseen käytettävän huoneen lämpötila on yli 5 °C.</p>

Virhekoodi	Syy	Ratkaisu
	<p>Lämpötila on liian korkea.</p>	<p>Punaisena vilkkuvat akku- ja virhekuvakkeet tarkoittavat, että ympäristön lämpötila on liian kylmä tai kuuma.</p> <p>Varmista, että laitteen käyttöön, säilytykseen tai lataamiseen käytettävän huoneen lämpötila on alle 35 °C. Älä altista laitetta suoralle auringonvalolle tai korkeille lämpötiloille (älä jätä niitä lähelle kuumaa liettä, mikroaaltouuniin tai induktioliedelle). Ylikuumentunut paristo tai akku voi räjähtää.</p>
	<p>Vilkkuva punainen kuvake tarkoittaa, että ilmanottoaukot ovat tukossa.</p> <p>Ilmanottoaukot ovat tukossa.</p>	<p>Tarkista, että ilmanottoaukoissa ei ole tukoksia, ja poista mahdolliset tukokset. Jos tämä ei ratkaise ongelmaa, tarkista koko ilmaväylä tukosten varalta ja poista ne.</p> <p>Imuri- ja moppiyhdistelmän tapauksessa tämä tarkoittaa suutinta, putkea ja märkäsuodatinta. Imuriyhdistelmän tapauksessa tämä tarkoittaa suutinta, putkea, pölysäiliötä ja vaahtomuovisuodatinta.</p>
	<p>Likaisen veden säiliö on täynnä.</p>	<p>Poista likaisen veden säiliön lukitus ja irrota säiliö. Poista likaisen veden säiliön märkäsuodatin ja laita syrjään. Kaada vesi likaisen veden säiliöstä pesualtaaseen.</p>
	<p>AquaSpin-suutin on jumissa. Tämä on turvakatkaisu, jos suuttimeen jumiutuu jotain (esimerkiksi virtajohto tai lelu).</p>	<p>Tarkista harjat, laakerit, moottorin osat ja suojuukset hiusten tai muiden esteiden varalta ja poista ne. Jos esteitä ei ole, laitteen virran katkaiseminen ja kytkeminen uudelleen saattaa ratkaista ongelman.</p>
	<p>Irrota pistoke käytön ajaksi.</p>	<p>Irrota laitteen pistoke käytön ajaksi. Muussa tapauksessa laite ei käynnisty. Kytke laite verkkovirtaan vain lataamisen ja AutoClean-ohjelman suorittamisen ajaksi.</p>

Virhekoodi	Syy	Ratkaisu
	Kytettyinä on väärä laturi.	<p>KELTAINENA VILKKUVAT akku- ja virhekuvakkeet tarkoittavat, että latauksessa on virhe.</p> <ol style="list-style-type: none"> <li>1. Kytettyinä on väärä laturi. Käytä laitteen lataamiseen vain alkuperäistä verkkolaitetta.</li> <li>2. Latausliitännät eivät ole kunnolla paikallaan. Irrota latausliitännät ja liitä ne uudelleen laitteeseen.</li> <li>3. Virta-asema ei ole kunnolla paikoillaan. Irrota virta-asema ja kiinnitä se uudelleen siten, että kuulet napsahduksen. Kytke sitten oikea laturi.</li> </ol>
	Laturia ei ole kytketty.	<p>AutoClean-kuvake + nopeasti vilkkuva akkukuvake (valkoinen)</p> <p>Laturi on kytkettävä pistorasiaan AutoClean-ohjelman käynnistämiseksi.</p> <p>Varmista, että laite on asetettu oikein After-Clean- ja säilytystelineeseen. Kytke laturi pistorasiaan.</p>
	Akussa ei ole riittävästi virtaa.	<p>AutoClean-kuvake + nopeasti vilkkuva akkukuvake (punainen)</p> <p>Jos laturi on kytketty verkkovirtaan ja tämä kuvake näkyy, se tarkoittaa, että akussa oleva virta ei riitä AutoClean-ohjelman suorittamiseen.</p> <p>Jos laturi on kytketty, odota ja anna akun latautua enintään 30 minuuttia. Aloita ohjelma sitten painamalla Auto-clean-painiketta.</p>

## Varaosat

Voit ostaa tarvikkeita ja varaosia osoitteesta [www.philips.com/parts-and-accessories](http://www.philips.com/parts-and-accessories) ja Philips-jälleenmyyjiltä. Voit myös ottaa yhteyttä Philipsin kuluttajapalvelukeskukseen.

Vaihto-osat ja tyyppinumero:

Kuivasuodatin XV1771/10

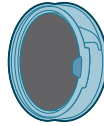

Märkäsuodatin XV1770/10

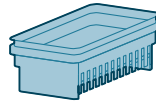

Puhdistusharja XV1773/10

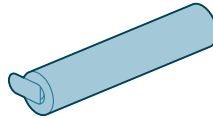

**i** Huomautus: Vaihda suodatin ja mikrokuituharja 6 kuukauden välein parhaan toiminnan varmistamiseksi.

## Vianmääritys

Tähän osaan on koottu tavallisimmat laitteen käytössä ilmenevät ongelmat. Ellet löydä ongelmaasi ratkaisua seuraavista tiedoista, lue osoitteesta [www.philips.com/support](http://www.philips.com/support) vastauksia usein kysytyihin kysymyksiin tai ota yhteys maasi asiakaspalveluun.

## Imuri- ja moppiyhdistelmän käyttäminen

Ongelma	Mahdollinen syy	Ratkaisu
Laitte ei käynnisty, kun virtapainiketta  .	Virta-asemaa ei ole kytketty.	Kytke virta-asema imuri- ja moppiyhdistelmään.
	Akku on tyhjä.	Kytke imuri- ja moppiyhdistelmälaite akun lataamista varten laturiin (katso 'Lataaminen').
	Et ottanut laitetta After-Clean- ja säilytystelineestä.	Ota imuri- ja moppiyhdistelmä After-Clean- ja säilytystelineestä ennen laitteen virran kytkemistä.

Ongelma	Mahdollinen syy	Ratkaisu
	Painoit virtapainiketta ⑩ useamman kerran.	Odota muutama sekunti ja paina virtapainiketta ⑩ vielä kerran. Odota muutama sekunti, ennen kuin yrität uudelleen.
	Et kiinnittänyt imuri- ja moppiyhdistelmän kahvaa laitteeseen oikein.	Aseta laitteen rungon alaosa After-Clean- ja säilytystelineeseen. Kiinnitä sitten kahva painamalla sitä voimakkaasti alapäin, kunnes kuulet napsahduksen.
	Laite on tukossa.	Katkaise laitteesta virta ja irrota akku tai imuri- ja moppiyhdistelmä. Etsi ja poista sitten tukoksen syy. Käynnistä sitten laite uudelleen. Jos et pysty tunnistamaan tukoksen syytä, käynnistä laite uudelleen. Tämä saattaa ratkaista ongelman. Tarkista, että ilmanottoaukoissa ei ole tukoksia ja puhdista ne.
	Mikrokuituharja on jumissa.	Irrota mikrokuituharja ja laita se takaisin paikoilleen.
Laite lakkasi toimimasta.	Painoit vahingossa virtapainiketta ⑩ kädelläsi.	Käynnistä laite painamalla virtapainiketta ⑩.
	Likaisen veden säiliö saattaa olla täynnä. Tällöin näytössä näkyy tietokuvake (katso 'Näytön kuvakkeet ja niiden merkitys').	Tyhjennä likaisen veden säiliö.
Lattia ei ole niin märkä kuin yleensä.	Veden suihkutusaukot ovat tukossa.	Irrota mikrokuituharja, kaada jonkin verran vettä puhtaan veden säiliöön ja käynnistä laite. Tee samassa paikassa pieniä edestakaisia liikkeitä noin 15 sekunnin ajan. Lattialla pitäisi näkyä neljä vesijuovaa. Jos näin ei ole tai jos yksi tai useampi vesijuova muodostuu vain muutamasta pisarasta, veden suihkutusaukot ovat osittain tai kokonaan tukkeutuneet, ja voit huuhdella ne juoksevalla vedellä. Voit yrittää avata aukot varovasti neulalla.
Lattia on suuttimen alla yhdeltä puolelta märempi kuin toiselta.	Veden suihkutusaukot ovat tukossa.	Irrota mikrokuituharja, kaada jonkin verran vettä puhtaan veden säiliöön ja käynnistä laite. Tee samassa paikassa pieniä edestakaisia liikkeitä noin 15 sekunnin ajan. Lattialla pitäisi näkyä neljä vesijuovaa. Jos näin ei ole tai jos yksi tai useampi vesijuova muodostuu vain muutamasta pisarasta, veden suihkutusaukot ovat osittain tai kokonaan tukkeutuneet, ja voit huuhdella ne juoksevalla vedellä. Voit yrittää avata aukot varovasti neulalla.

Ongelma	Mahdollinen syy	Ratkaisu
Lattialla ei ole vettä.	Puhtaan veden säiliö on tyhjä.	Täytä puhtaan veden säiliö.  Jos olet tarkistanut edellä mainitut seikat eikä lattialla ole vielä kukaan vettä, toimita laite Philips-huoltoliikkeeseen tai ota yhteyttä asiakaspalvelukeskukseen.
Lattialla tai After-Clean-alustalla on tavallista enemmän vettä.	Märkämoduulin vesikanava ja/tai AquaSpin-suutin on likainen tai tukossa.	Käytä puhdistusharjaa ja puhdista märkämoduulin vesikanava ja/tai AquaSpin-suutin.
	Likaisen veden säiliötä ei ole asetettu paikalleen oikein.	Aseta likaisen veden säiliö asianmukaisesti laitteeseen. Se on suljettu kunnolla, kun kuulet napsahduksen.
Laite jättää vesijälkiä lattiaan.	Olet siirtänyt laitetta sivuttain.	Yritä lattialla olevien vesitahrojen estämiseksi tehdä vähemmän voimakkaita käännöksiä AquaTrio 7000 -sarjan laitteella ja välttämällä laitteen liikuttamista sivusuunnassa. Voit ottaa veden imutilan käyttöön  painamalla siivoustilan painiketta. Kaikki lattialla jäljellä oleva vesi imetään pois.
	Teit voimakkaita käännöksiä laitteen kanssa.	Yritä lattialla olevien vesitahrojen estämiseksi tehdä vähemmän voimakkaita käännöksiä AquaTrio 7000 -sarjan laitteella ja välttämällä laitteen liikuttamista sivusuunnassa. Voit ottaa veden imutilan käyttöön  painamalla siivoustilan painiketta. Kaikki lattialla jäljellä oleva vesi imetään pois.
	Olet nostanut laitteen kynnyksen, maton tai portaiden yli.	Varmista, että mikrokuituharja koskettaa jatkuvasti lattiaa. Varmista, että veden imutila  on käytössä, ennen kuin nostat laitteen kynnyksen, maton tai portaiden yli. Tällä voit estää vesitahrat lattialla tai estää vettä roiskumasta AquaSpin-suuttimesta.
	Nostit laitteen ylös lattialta heti, kun olit sammuttanut sen.	Kytke veden imutila päälle  jäljellä olevan veden imemistä varten. Siirrä laitetta ennen sen sammuttamista muutaman kerran eteen- ja taaksepäin veden imutilan  kytke ennen sammuttamista. Jos sammutat laitteen ja nostat sen välittömästi ylös, harjojen välissä ollut vesi jättää lattialle vesijälkiä.
	Pyörät ovat lukittuneet.	Tarkista pyörien kunto. Poista pyörät estävä lika.
Laite ei puhdista enää niin hyvin kuin aluksi.	Puhtaan veden säiliö on tyhjä.	Täytä puhtaan veden säiliö.



Ongelma	Mahdollinen syy	Ratkaisu
	Veden suihkutusaukot ovat tukossa.	Irrota mikrokuituharja, kaada jonkin verran vettä puhtaana veden säiliöön ja käynnistä laite. Tee samassa paikassa pieniä edestakaisia liikkeitä noin 15 sekunnin ajan. Lattialla pitäisi näkyä neljä vesijuovaa. Jos näin ei ole tai jos yksi tai useampi vesijuova muodostuu vain muutamasta pisarasta, veden suihkutusaukot ovat osittain tai kokonaan tukkeutuneet, ja voit huuhdella ne juoksevalla vedellä. Voit yrittää avata aukot varovasti neulalla.
	AquaSpin-suuttimen sisäpuoli on liian likainen.	Suorita AUTOCLEAN-ohjelma, ennen kuin palaat puhdistukseen. Jos suuttimen reunoille on kertynyt likaa, poista se. Muista käyttää AUTOCLEAN-toimintoa jokaisen käyttökerran jälkeen.
	Mikrokuituharja ei ole paikoillaan.	Kiinnitä mikrokuituharja AquaSpin-suuttimeen.
		Jos olet tarkistanut edellä mainitut seikat eikä laite vieläkään puhdistu hyvin, toimita laite Philips-huoltoliikkeeseen tai ota yhteyttä asiakaspalvelukeskukseen.
Suurempia roskia ei enää imuroida, vaan ne putoavat takaisin lattialle.	Märkämoduulin vesikanava ja/tai AquaSpin-suutin on likainen tai tukossa.	Käytä puhdistusharjaa ja puhdistamärkämoduulin vesikanava ja/tai AquaSpin-suutin.
Kuivuneella lattialla on raitoja.	Olet käyttänyt liian paljon puhdistusainetta.	Varmista, että käytät oikean määrän puhdistusainetta.
	Pyörät ovat likaisia.	Poista pyörissä oleva lika.
Puhdistuksen ja AUTOCLEAN-ohjelman aikana syntyy liian paljon vaahtoa.	Olet käyttänyt liian paljon puhdistusainetta.	Varmista, että käytät oikean määrän puhdistusainetta.
	Lattialla on edelleen puhdistusainejäämiä.	Puhdistaa lattia muutaman kerran ilman puhdistusainetta. Odota hetki, ennen kuin kuljet uudelleen saman tahrän päältä.
Tahroja on vaikea poistaa.	Olet ehkä käyttänyt liian vähän vettä tai käyttänyt liian vähän aikaa tahrän poistamiseen.	Käytä vettä ja odota hetki. Voit esimerkiksi kulkea laitteen kanssa tahrän päältä veden käyttämiseksi ja palata sitten samaan tahaan puhdistusistunnon lopussa.
Laitteen ääni muuttui puhdistuksen aikana.	Mikrokuituharjan ympärille on saattanut kietoutua hiuksia tai muita esteitä.	Irrota mikrokuituharja, tarkista se esteiden varalta ja poista esteet.
Näytön mukaan likaisen veden säiliö on täynnä ja laite sammuu, vaikka likaisen	Likaisen veden säiliössä saattaa olla vaahtoa tai likaa.	Käynnistä laite uudelleen. Jos tämä ei ratkaise ongelmaa, puhdistaa likaisen veden säiliö. Jos ongelma johtuu vaahtoamisesta,

Ongelma	Mahdollinen syy	Ratkaisu
veden säiliö ei ole vielä täynnä.		älä käytä suositeltua määrää enempää puhdistusainetta.
Laitteesta tippuu vettä sammutuksen jälkeen.	Laite jättää lattialle lätäkön, sillä et siirtänyt laitetta sammutuksen aikana. Tämä on normaalia.	Laite voi sammutettaessa jättää lattialle pienen vesilätäkön, jos et liikuta laitetta sammutuksen aikana. Voit pienentää lätäkön kokoa liikuttamalla laitetta sammutuksen aikana. Kun katkaiset laitteesta virran, laite siirtyy veden imutilaan (6) sekunnin ajaksi, jotta suuttimeen jäänyt vesi poistuu. Voit tarvittaessa poistaa viimeiset tipat liinalla.
	Laitteesta tippuu vettä, kun kuljetat sitä lattian yläpuolella (pidät sitä ilmassa).	Älä nosta AquaSpin-suutinta lattialta puhdistuksen aikana, sillä tämä jättää vesijälkiä. Siirrä suutinta vain eteen- ja taaksepäin.
	Vettä vuotaa puhtaan veden säiliöstä, koska olet täyttänyt puhtaan veden säiliön liian täyteen.	Täytä puhtaan veden säiliö enintään MAX-merkkiin asti. Muussa tapauksessa puhtaan veden säiliöstä saattaa läikkyä vettä, kun kiinnität kannen.
	Jompikumpi säiliö on haljennut.	Jos jompikumpi säiliöistä on vahingoittunut, toimita laite Philips-huoltoliikkeeseen tai ota yhteyttä asiakaspalvelukeskukseen.
En pysty irrottamaan mikrokuituharjaa.	Mikrokuituharjaan on kertynyt hiuksia ja/tai likaa.	Poista harjan lukitus liu'uttamalla vipu ulospäin. Kierrä vipua molempiin suuntiin muutaman kerran, jotta harja löystyy. Irrota harja kiertämällä sitä vastapäivään. Jos harja on vaikea poistaa, voit myös painaa sitä AquaSpin-suuttimen alta. Poista kertyneet hiukset tai lika. Jos harjoja on vaikea vetää ulos, voit painaa niitä AquaSpin-suuttimen alta.
En pysty siirtämään laitetta eteen- tai taaksepäin.	Jokin pieni esine saattaa estää yhden tai useamman pyörän liikkeen.	Poista harjan lukitus liu'uttamalla vipu ulospäin. Kierrä vipua molempiin suuntiin muutaman kerran, jotta harja löystyy. Irrota harja kiertämällä sitä vastapäivään. Jos harja on vaikea poistaa, voit myös painaa sitä AquaSpin-suuttimen alta.
Laitteen imuteho on tavallista huonompi.	Märkämoduulin vesikanava ja/tai AquaSpin-suutin on likainen tai tukossa.	Käytä puhdistusharjaa ja puhdista märkämoduulin vesikanava ja/tai AquaSpin-suutin.
	Likaisen veden säiliössä oleva verkko ei ollut tarpeeksi kuiva, ennen kuin sitä käytettiin uudelleen.	Puhdista ja kuivaa likaisen veden säiliö.

Ongelma	Mahdollinen syy	Ratkaisu
	Mikrokuituharjaan on kertynyt hiuksia.	Sammuta laite ja poista hiukset mikrokuituharjasta.
	Likaisen veden säiliötä ei ole asetettu paikalleen oikein.	Aseta likaisen veden säiliö asianmukaisesti laitteeseen. Se on suljettu kunnolla, kun kuulet napsahduksen.
Mikrokuituharja ei pyöri enää.	Mikrokuituharja on tukkeutunut siihen kertyneiden hiusten tai lian vuoksi.	Puhdista mikrokuituharja saksilla tai käsin.
Mikrokuituharja ponnahtaa ulos.	Mikrokuituharjaa ei ole lukittu oikein.	Aseta mikrokuituharja takaisin oikeaan asentoon ja lukitse se.
Laitteen akku ei lataudu.	Virtapistoketta ei ole kytketty kunnolla liitäntään tai verkkolaitetta ei ole liitetty kunnolla pistorasiaan.	Varmista, että pistoke on kytketty kunnolla liitäntään ja että verkkolaite on liitetty kunnolla pistorasiaan.
	Virta-asemaa ei ole asetettu paikoilleen.	Aseta virta-asema paikoilleen.
	Virta-asemaa ei ole asetettu kunnolla paikalleen.	Aseta virta-asema kunnolla paikalleen niin, että kuulet napsahduksen.
	Väärä verkkolaite liitetty.	Käytä alkuperäistä verkkolaitetta.
		Jos olet tarkistanut edellä mainitut seikat eikä laite vielääkään lataudu, ota yhteyttä Philips-huoltoliikkeeseen tai asiakaspalvelukeskukseen.
Saan joskus pölynimuria käyttäessäni staattisia sähköiskuja.	Pölynimuri muodostaa imuroinnin aikana staattista sähköä. Mitä pienempi ilmankosteus on, sitä enemmän staattista sähköä laite muodostaa.	Kosketa metallinastaa kädelläsi, kun pitelet laitetta.
	Imuroit pölyä ja likaa. Tämä muodostaa myös staattista sähköä.	Kosketa metallinastaa kädelläsi, kun pitelet laitetta.
Virta ei katkea laitteesta välittömästi.	Virrankatkaisun viive on aktivoitu.	Kun laitteesta on katkaistu virta, se jatkaa toimintaansa vielä 6 sekunnin ajan, ennen kuin se sammuu kokonaan. Tämä on normaalia. Näiden 6 sekunnin aikana laite puhdistaa mahdollisesti suuttimeen tai lattialle jääneen veden.

## Imuriyhdistelmän käyttäminen

Ongelma	Mahdollinen syy	Ratkaisu
Laite ei käynnisty, kun virtapainiketta  .	Et kytkenyt virta-asemaa.	Kytke virta-asema rikkaimuriin.
	Akku on tyhjä.	Kytke rikkaimuri lataamista varten laturiin (katso 'Lataaminen').
	Painoit virtapainiketta  useamman kerran.	Odota muutama sekunti ja paina virtapainiketta  vielä kerran. Odota muutama sekunti, ennen kuin yrität uudelleen.
	Laite on tukossa.	Katkaise laitteesta virta ja irrota akku tai akkukotelo. Etsi ja poista sitten tukoksen syy. Käynnistä sitten laite uudelleen. Jos et pysty tunnistamaan tukoksen syytä, käynnistä laite uudelleen. Tämä saattaa ratkaista ongelman.
	Pyörivä harja on jumissa.	Irrota pyörivä harja, poista harjan ja moottorin ympärillä olevat hiukset ja laita harja takaisin paikalleen.
Rikkaimuria ei voi kiinnittää pölysäiliöön.	Suodatinkotelo on koottu ylösalaisin.	Käännä suodatinkotelo ympäri. Pyöreän aukon pitäisi olla näkyvässä.
	Suodatinkotelo ei ole suljettu kunnolla.	Varmista, että kuulet napsahduksen, kun suljet suodatinkotelon. Jos suodatinkotelo on vaikea sulkea, vaahtomuovisuodatin on todennäköisesti asennettu siihen ylösalaisin.
Laite lakkasi toimimasta.	Painoit vahingossa virtapainiketta  kädelläsi.	Käynnistä laite painamalla virtapainiketta  .
	Laite on tukossa.	Katkaise laitteesta virta ja irrota akku tai akkukotelo. Etsi ja poista sitten tukoksen syy. Käynnistä sitten laite uudelleen. Jos et pysty tunnistamaan tukoksen syytä, käynnistä laite uudelleen. Tämä saattaa ratkaista ongelman.
Laitteen ääni muuttui puhdistuksen aikana.	Pyörivän harjan ympärille on saattanut kietoutua hiuksia tai muita esteitä.	Tarkista harja esteiden varalta ja poista ne.
	Esteet tukkivat kiertokammion.	Tarkista kiertokammio esteiden varalta ja poista ne.
Laitteen imuteho on tavallista huonompi.	Suodatin ja/tai kiertokammio ovat likaiset.	Tyhjennä pölysäiliö. Puhdista suodatin ja kiertokammio. Poista kiertokammioon juuttuneet hiukset ja lika. Voit irrottaa kiertokammion ylläpidon helpottamiseksi. Jos käytät laitetta säännöllisesti, pese suodatin vähintään kerran kuukaudessa.

Ongelma	Mahdollinen syy	Ratkaisu
	Jokin tukkii kiertokammiota.	Takista, onko kiertokammioon juuttunut vieraita esineitä, ja poista kiertokammiota mahdollisesti tukkivat esineet. Poista kiertokammioon juuttuneet hiukset ja lika.
	Pyörivän harjan takana oleva imukanava on tukkeutunut.	Irrota pyörivä harja, tarkista imukanava esteiden varalta ja poista ne.
	Suodatinkotelo ei ole kiinnitetty kunnolla pölysäiliöön tai pölysäiliötä ei ole kiinnitetty kunnolla laitteeseen. Molemmissa tapauksissa imuteho heikkenee.	Varmista, että kiinnitit suodatinkotelon kunnolla pölysäiliöön ja että kiinnitit pölysäiliön kunnolla laitteeseen.
	Harja on tukkeutunut siihen kertyneiden hiusten tai lian vuoksi.	Sammuta laite ja puhdista pyörivä harja saksilla tai käsin.
Laitteesta leviää pölyä.	Suodatinkotelossa ei ole vaahtomuovisuodatinta tai yläkansia puuttuu.	Varmista, että suodatin on paikallaan laitteessa ja että se on koottu oikein.
Pölysäiliöstä nousee pölyä, kun avaat sen.	Tämä on normaalia alipaineen vuoksi.	Avaa laite mahdollisuuksien mukaan ulkotiloissa.
Laitetta on vaikea liikuttaa tasaisesti matolla.	Imuteho on liian suuri.	Vähennä imutehoa valitsemalla asetus 1 tai liikkumalla matolla hitaammin.
Pyörivä harja ei pyöri enää.	Pyörivä harja on tukkeutunut siihen kertyneiden hiusten tai lian vuoksi.	Puhdista pyörivä harja saksilla tai käsin.
	Pitkänukkainen matto voi aiheuttaa liian suuren vastuksen, jolloin pyörivä harja pysähtyy.	Katkaise virta laitteesta ja kytke se sitten uudelleen päälle.
	Pyörivää harjaa ei ole koottu oikein suuttimen puhdistamisen jälkeen.	Työnnä pyörivä harja asianmukaisesti suuttimeen noudattamalla tämän käyttöoppaan ohjeita. Kiinnitä pyörivä harja suuttimen sisäpuolelle napsauttamalla lukitusvipu kiinni.
Suuttimen LED-valot eivät syty.	Suutinta ei ole kiinnitetty kunnolla putkeen tai laitteeseen.	Kiinnitä suutin kunnolla putkeen tai laitteeseen. Jos tämä ei auta, toimita laite Philips-huoltoliikkeeseen tai ota yhteyttä kuluttajapalvelukeskukseen.
Laitteen akku ei lataudu.	Pistoketta ei ole kytketty kunnolla liitäntään tai verkkolaitetta ei ole liitetty kunnolla pistorasiaan.	Varmista, että pistoke on kytketty kunnolla liitäntään ja että verkkolaite on liitetty kunnolla pistorasiaan.

Ongelma	Mahdollinen syy	Ratkaisu
	Virta-asemaa ei ole asetettu paikoilleen.	Aseta virta-asema paikoilleen.
	Virta-asemaa ei ole asetettu kunnolla paikalleen.	Aseta virta-asema kunnolla paikalleen niin, että kuulet napsahduksen.
	Väärä verkkolaite liitetty.	Käytä alkuperäistä verkkolaitetta.
		Jos olet tarkistanut edellä mainitut seikat eikä laite vielä kukaan lataudu, ota yhteyttä Philips-huoltoliikkeeseen tai asiakaspalvelukeskukseen.
Miniturboharja ei toimi oikein.	Pyörivä harja on tukossa.	Poista hiukset harjasta saksilla.
	Kankaat tai pinnat tukkivat pyörivän harjan puhdistuksen aikana.	Pitele mini Turbo harjaa pinnan suuntaisesti äläkä paina Turbo harjaa pehmeisiin pintoihin.
	Pyörivää harjaa ei ole asetettu kunnolla suuttimeen.	Varmista, että pyörivä harja on asetettu kunnolla suuttimeen ja että osien välissä ei ole rakoja.
Saan joskus pölynimuria käyttäessäni staattisia sähköiskuja.	Pölynimuri muodostaa imuroinnin aikana staattista sähköä. Mitä pienempi ilmankosteus on, sitä enemmän staattista sähköä laite muodostaa.	Kosketa metallinastaa kädelläsi, kun pitelet laitetta.
	Imuroit pölyä ja likaa. Tämä muodostaa myös staattista sähköä.	Kosketa metallinastaa kädelläsi, kun pitelet laitetta.

# Innehåll

Översikt	1023
Inledning	1024
Allmän beskrivning	1024
Före första användningen	1024
Laddning	1028
Dammsuga och moppa hårda golv	1031
Dammsuga mjuka och hårda golv	1036
Rengöra dammsugaren och moppen	1042
Rengöring av endast dammsugaren	1050
Ikoner som visas och vad de betyder	1057
Byten	1059
Felsökning	1060

## Översikt

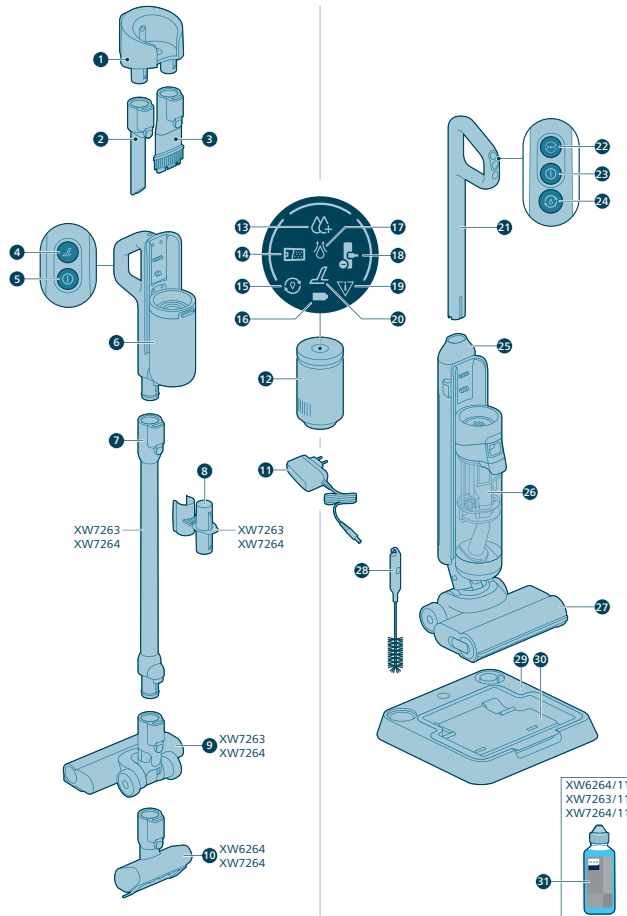

# Inledning

Tack för att du köpt denna Philips-produkt! För att dra full nytta av den support som Philips erbjuder, registrera din produkt på [www.philips.com/myvacuum9000s](http://www.philips.com/myvacuum9000s).

## Allmän beskrivning

- 1 Väggfäste
- 2 Fogmunstycke
- 3 2-i-1-munstycke
- 4 Turbo-knapp för torrdammsugare
- 5 På/av-knapp för torrdammsugare
- 6 Handtag och dammbehållare för torrdammsugare
- 7 Förlängt rör
- 8 Tillbehörsförvaring på röret
- 9 Dammsugarmunstycke
- 10 Motordriven turboborste
- 11 Adapter
- 12 Batterienhet
- 13 Indikator för intensivt våtläge
- 14 Indikator för full DWT
- 15 AutoClean-indikator
- 16 Batteriindikator
- 17 Vattenabsorptionsindikator
- 18 Indikator för föremål i munstycket
- 19 Felindikator
- 20 Indikator för torr turbo
- 21 Handtag för våtdammsugare
- 22 Knapp för ändring av sugläge
- 23 På/av-knapp för våtdammsugare
- 24 Autoclean-knapp
- 25 Behållare för rent vatten
- 26 Smutsvattenbehållare
- 27 AquaSpin-munstycke
- 28 2-i-1-rengöringsborste
- 29 Efterrengörings- och förvaringsstation
- 30 Efterrengöringsbricka
- 31 Rengöringsmedel

## Före första användningen

### Montera efterrengörings- och förvaringsstationen

För att använda AUTOCLEAN-funktionen eller förvara och ladda apparaten på efterrengörings- och förvaringsstationen måste du först montera stationen genom att klicka fast apparatens hållare i bottenplattan.



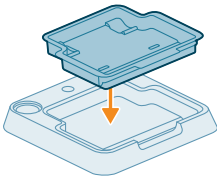

**i** Obs! Se till att efterrengöringsbrickan är placerad på bottenplattan och att temperaturen i rummet där apparaten förvaras, laddas och rengörs är mellan 5 °C och 35 °C.

## Montera väggfästet

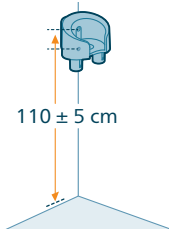

Om du vill förvara och ladda enbart dammsugaren på väggfästet, fäster du väggfästet på väggen med de medföljande skruvarna. Kontrollera att väggfästet är 105–115 cm ovanför golvet.

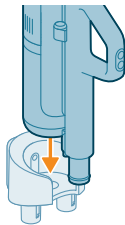

**i** Obs! Det är inte möjligt att förvara dammsugaren och moppen på väggfästet. Det är endast möjligt att förvara enbart dammsugaren på väggfästet.

**i** Obs! Se till att temperaturen i rummet där apparaten förvaras och används är mellan 5 °C och 35 °C.

**⚠** Varning! Var försiktig när du borrar hål i väggen för att fästa väggfästet, för att undvika risken för elektriska stötar.

## Montera dammsugaren och moppen

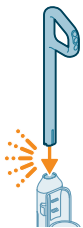

**1** Montera ihop apparaten genom att föra in handtaget i huvuddelen (ett klickljud hörs).

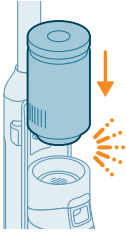

- 2 Sätt i batterienheten i våtmodulröret ovanför behållaren för smutsvatten (ett klickljud hörs).

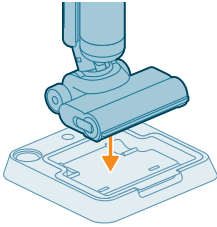

- 3 För att förvara dammsugaren och moppen kan du placera dem i efterrengörings- och förvaringsstationen.

## Ta isär handtaget

Följ stegen nedan om du behöver ta isär apparaten igen:

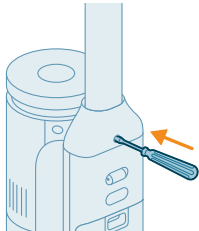

- 1 För in en nål eller platt skruvmejsel i hålet på baksidan av apparaten och dra upp handtaget.



- 2 Dra ut handtaget ur apparaten medan du fortsätter att trycka in skruvmejseln i hålet.

**i** Obs! Observera att en liten mängd rent vatten kan finnas kvar inuti munstycket och behållarna. Det beror på fabriksgenomförda kvalitetskontroller. Du kan vara säker på att enheten är noggrant rengjord och säker att använda.

## Montering av konfigurationen med enbart dammsugare

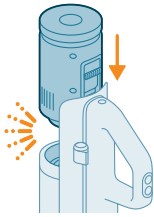

- 1 För att montera konfigurationen med enbart dammsugare skjuter du in batterienheten på plats nedanför handtaget (ett klickljud hörs).

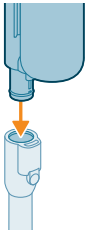

- 2 Fäst handdammsugaren med dammbehållaren på röret (ett klickljud hörs).

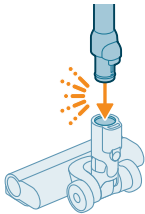

- 3 För in röret i LED-munstycket.

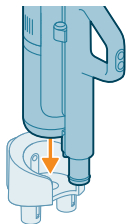

- 4 Du kan förvara konfigurationen med enbart dammsugare genom att ställa den i väggfästet. Skjut in dammbehållaren i väggfästet för säker montering.

## Ta bort eller sätta fast batterienheten

### Ta bort eller sätta fast batterienheten i konfigurationen med enbart dammsugare

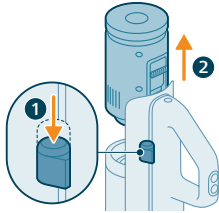

- 1 Tryck på knappen på sidan av handtaget.
- 2 Medan du håller knappen intryckt skjuter du ut batterienheten ur handdammsugaren.

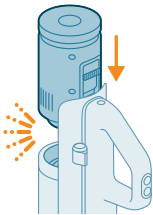

- 3 För att ansluta batterienheten skjuter du den på plats nedanför handtaget (ett klickljud hörs). Se till att rikta in kontakterna ordentligt för säker montering.

### Ta bort eller sätta fast batterienheten i konfigurationen med dammsugare och mopp

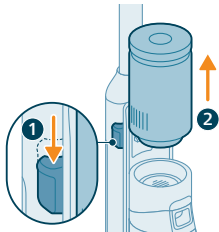

- 1 Tryck på knappen på sidan av enheten.
- 2 Medan du håller knappen intryckt skjuter du ut batterienheten ovanför smutsvattenbehållaren.

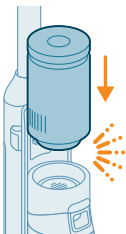

- 3 Anslut batterienheten genom att skjuta den på plats (ett klickljud hörs). Se till att rikta in kontakterna ordentligt för säker montering.

## Laddning

### Laddning av konfigurationen med dammsugare och mopp

Apparaten är utrustad med ett litiumjonbatteri på 25 V. Laddning tar 4 timmar.

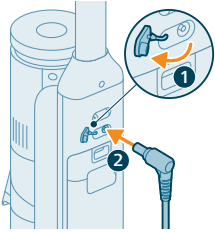

- 1 Ladda apparaten genom att öppna tätningslocket på apparatens baksida.
- 2 Sätt i nätkontakten i uttaget på apparatens baksida.



- 3 Sätt i adaptern i vägguttaget



- 4 Batteriikonen och de cirkulära segmenten blinkar på skärmen för att visa att apparaten laddas.



- 5 När apparaten är fulladdad tänds batteriikonen och alla de cirkulära segmenten på skärmen. Efter ett par minuter släcks displayen.

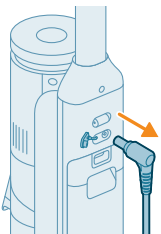

- 6 Ta ut nätkontakten ur uttaget på apparatens baksida innan du använder den.

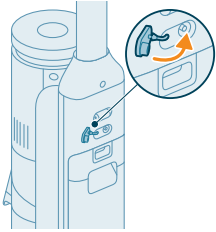

7 Stäng tätningslocket.

 Tips! Du kan ladda apparaten i efterrengörings- och förvaringsstationen.

 Tips! Du kan ladda apparaten separat på den plats som passar dig bäst.

## Laddning av konfigurationen med enbart dammsugare

Apparaten är utrustad med ett litiumjonbatteri på 25 V. Laddning tar 4 timmar.

1 För att ladda apparaten sätter du i nätkontakten i uttaget på apparatens baksida.

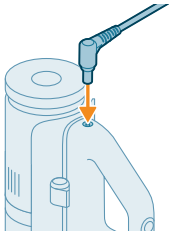

2 Skjut in handdammsugaren i väggfästet.

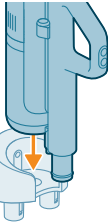

3 Sätt i adaptern i vägguttaget

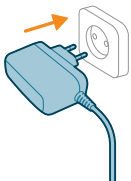

4 Batteriikonen och de cirkulära segmenten blinkar på skärmen för att visa att apparaten laddas.





- 5 När apparaten är fulladdad tänds batteriikonen och alla de cirkulära segmenten på skärmen. Efter ett par minuter släcks displayen.

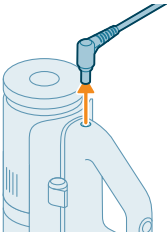

- 6 Ta ut nätkontakten ur uttaget på apparatens baksida innan du använder den.

**Tips!** Du kan ladda apparaten när den är fäst i väggfästet.

**Tips!** Du kan ladda apparaten separat på den plats som passar dig bäst.

## Dammsuga och moppa hårda golv

### Använda apparaten

Behållarna för rent och smutsigt vatten är redan fästa på apparaten vid leverans. Du kan använda apparaten till att rengöra hårda golv.

**i** Obs! Denna apparat är lämplig för dammsugning och mopning på samma gång. Det är inte nödvändigt att dammsuga golvet innan mopning. Apparaten är lämplig för dammsugning och mopning av alla typer av hårda golv förutom obehandlade trägolv. Du kan testa apparaten på en liten yta som inte är fullt synlig för att kontrollera att apparaten är lämplig för ditt golv.

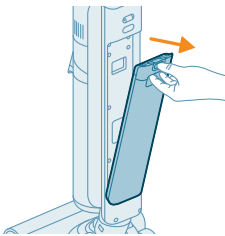

- 1 Tryck knappen nedåt för att låsa upp behållaren för rent vatten och ta bort den.

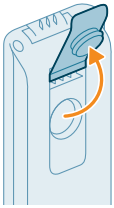

2 Öppna korken på behållaren för rent vatten.



3 Tillsätt 15 ml av XV1792 Philips golvrengöring i behållaren för rent vatten.

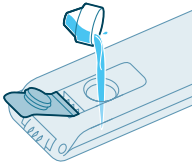

**⚠ Varning! Philips har testat den här apparaten med XV1792 Philips Floor Cleaner. Andra rengöringsmedel kan leda till överdriven skumbildning, vilket minskar prestandan och kan orsaka att apparaten inte fungerar. XV1792 Philips golvrengöring är tillgänglig på utvalda marknader. När du använder andra lämpliga flytande golvrengöringar bör du tillsätta högst 10 ml i behållaren för rent vatten.**

4 Fyll hela behållaren för rent vatten med kallt eller ljust vatten.

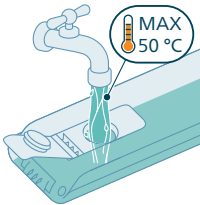

**⚠ Varning! Kranvatten som hälls i behållaren för rent vatten får inte vara varmare än 50 °C.**

5 Stäng tätningslocket på vattenbehållaren.

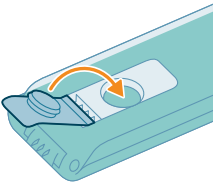



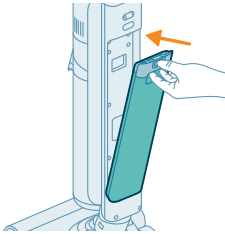

6 Sätt tillbaka behållaren för rent vatten på apparaten.

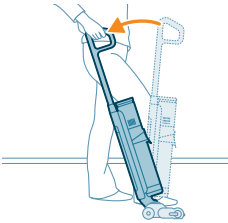

7 Ta bort apparaten från efterrengörings- och förvaringsstationen och placera den på golvet. Sätt foten på AquaSpin-munstycket och dra handtaget bakåt för att låsa upp AquaSpin-munstycket. Apparaten är nu klar att använda.

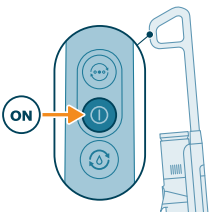

8 Slå på apparaten genom att trycka på på/av-knappen.

**i** Obs! Apparaten slås automatiskt på i det normala våtläget.

**⚠ Varning! Lämna aldrig apparaten utan uppsikt när AquaSpin-munstycket är olåst eller när apparaten är påslagen.**

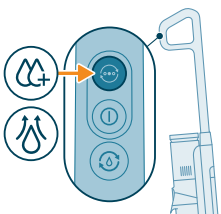



9 Använd knappen för ändring av läge  för att växla mellan tre olika inställningar:

- Normalt våtläge (automatiskt vid start)
- Intensivt våtläge
- Vattenabsorberande läge

Det normala våtläget är standardinställningen när konfigurationen med dammsugare och mopp slås på. Du kan använda det här läget för vanlig våtrengöring.

Det intensiva våtläget  är avsett för rengöring av extra envisa fläckar.

Om det finns våta fläckar på golvet efter rengöring kan du välja det vattenabsorberande läget  för att städa upp dem. Vi rekommenderar även att du använder det när du lyfter apparaten över en tröskel, matta eller trappa.

Om du väljer det vattenabsorberande läget  slutar apparaten tillföra vatten och ökar sugeffekten i 45 sekunder för att absorbera kvarvarande vatten från golvet.

När du är klar med apparaten stänger du av den genom att trycka på på/av-knappen. Apparaten övergår till vattenabsorberande läge i 6 sekunder för att absorbera vatten som eventuellt är kvar i munstycket.

**i** Obs! Apparaten kan lämna en liten pöl av vatten på golvet om du inte flyttar på apparaten medan du stänger av den. Du kan minska pölens storlek

genom att flytta på apparaten medan du stänger av den. Om du vill kan du ta bort de sista dropparna med en trasa.

**i** Obs! Fördröjd avstängningstid: Efter att du tryckt på på/av-knappen kommer apparaten att köras i 6 sekunder innan den stängs av helt. Det är normalt. De extra 6 sekunderna krävs för att torka upp eventuellt vatten som finns kvar i munstycket och på golvet

## Pausfunktion i konfigurationen med dammsugare och mopp

Apparaten har en pausfunktion.

Enheten går in i standby-läge och pausar i 15 sekunder om handtaget skjuts framåt och låses i upprätt läge under användning.



Om du vill starta om rengöringen sätter du foten på aqua spin-munstycket och drar tillbaka handtaget inom 15 sekunder. Enheten kommer automatiskt att återuppta rengöringen.

**i** Obs! Apparaten stängs av automatiskt om det inte sker någon aktivitet 15 sekunder efter att pausfunktionen aktiverats. Om du vill starta om enheten efter automatisk avstängning trycker du helt på på/av-knappen.

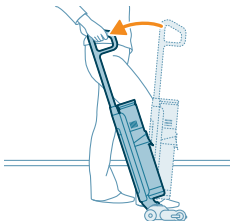



## Aktivt skyddssystem

- Apparaten är utrustad med ett aktivt skyddssystem. Detta aktiva skyddssystem har utformats för att känna igen när ett främmande föremål annat än smuts eller vätska plockas upp från golvet.
- När systemet är aktiverat stängs apparaten av och felikonen för blockerat munstycke börjar blinka på displayen (se displayikoner och deras betydelse). Det aktiva skyddssystemet kan även aktiveras när mikrofiberborstarna är för våta, när du flyttar apparaten över en matta eller över golv som inte är ordentligt fastsatta.

## Tips och annan viktig information

- Det är inte nödvändigt att dammsuga golvet innan moppning eftersom dammsugaren och moppen aktivt våtrengör ditt hårda golv för att samla upp alla sorter smuts, inklusive vätska och fläckar. På mattor bör du endast använda dammsugaren.
- Om ditt hårda golv inte behöver moppas kan du använda dammsugaren med funktioner som LED-lampor och PowerCyclone 12-teknik för exakt och kraftfull uppsamling av smuts.
- Du kan flytta apparaten precis lika fort som du flyttar en dammsugare. För att ta bort svåra fläckar klickar du på knappen för rengöringsläge för att aktivera intensivt våtläge (☹️) och flyttar apparaten långsamt över fläckarna.

- Apparaten kan lämna en liten pöl av vatten på golvet om du inte flyttar på apparaten medan du stänger av den. Du kan minska pölens storlek genom att flytta på apparaten medan du stänger av den. Om du vill kan du ta bort de sista dropparna med en trasa.
- Det är rekommenderat att du aktiverar det vattenabsorberande läget  när du lyfter apparaten över en tröskel, matta eller trappa under rengöringen. Detta kommer att förhindra att vatten droppar från AquaSpin-munstycket.
- När du förflyttar apparaten rekommenderas det att du sträcker armen för att minska muskelspänningen. I detta läge har du bäst kontroll över apparaten när du rengör och det är det bekvämaste.

**i** Obs! När du använder det vattenabsorberande läget  kommer det inte något mer vatten ur apparaten och sugeffekten ökar. Om du inte gör något kommer apparaten automatiskt att återgå till normalt våtläge efter 45 sekunder.

**i** Obs! Observera att en liten mängd rent vatten kan finnas kvar inuti munstycket och behållarna. Det beror på fabriksgenomförda kvalitetskontroller. Du kan vara säker på att enheten är noggrant rengjord och säker att använda.

## Användningsbegränsningar

- Dammsugaren och moppen är lämplig för att dammsuga och moppa alla typer av hårda golv utom obelagda trägolv.
- Dammsugaren och moppen är avsedd för rutinmässig rengöring av hårda golv. Följ alltid rengöringsinstruktionerna för ditt hårda golv när du använder apparaten.
- Om du vill tillsätta en annan flytande golvrengörare än XV1792 Philips golvrengöring till vattnet i behållaren för rent vatten, ska du se till att du använder en lågskummande eller icke-skummande flytande golvrengörare som kan spädas ut i vatten, som XV1792 Philips golvrengöring.
- Eftersom renvattenbehållaren har en kapacitet på 450 ml behöver du bara tillsätta några droppar (max 15 ml) flytande golvrengöringsmedel i vattnet.
- Om du använder dammsugaren och moppen på linoleumgolv ska du endast göra det på linoleumgolv som är ordentligt fastsatta för att förhindra att linoleum dras in i AquaSpin-munstycket.
- Använda dammsugaren och moppen för att rengöra mattor.
- Om du flyttar/lyfter apparaten över en matta när den är avstängd kan vattendroppar hamna på mattan.
- Skjut inte apparaten över konvektorvärmarens golvgaller. Eftersom apparaten inte kan ta upp vatten som kommer ut ur munstycket när du flyttar den över gallret, hamnar vattnet i botten av konvektorgropen.
- Lyft inte upp AquaSpin-munstycket från golvet och flytta inte AquaSpin-munstycket i sidled när du rengör och gör inga häftiga vändningar, eftersom detta lämnar vattenspår. Flytta endast framåt och bakåt.

**i** Obs! Drifttiden beror på vilken effektnivå som används under rengöringen.

# Dammsuga mjuka och hårda golv

## Användning av endast dammsugare



- 1 För att dammsuga mjuka eller hårda golv skjuter du in batterienheten på plats i handdammsugaren (ett klickljud hörs).

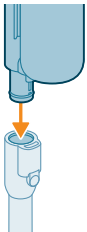

- 2 Anslut röret till handdammsugaren (ett klickljud hörs).

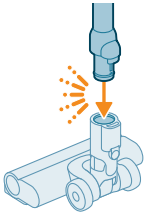

- 3 Sätt i rörets andra ände i LED-munstycket (ett klickljud hörs).

**⚠ Varning! Kontrollera att filterhöljet är insatt i dammbehållaren innan du fortsätter rengöringen.**

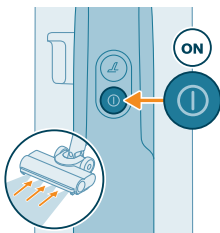

- 4 Slå på apparaten genom att trycka på på/av-knappen .

**i** Det normala sugläget är standardinställningen när konfigurationen med enbart dammsugare eller handdammsugaren slås på.

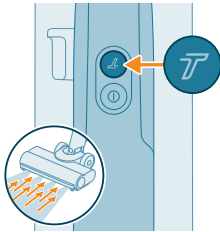

5 Använd turboknappen (T) för att växla till en högre sugeffektinställning.

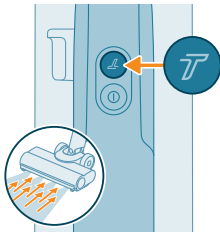

6 Tryck på turboknappen (T) igen för att gå tillbaka till normal effektinställning.



**⚠ Tips!** LED-lamporna i LED-munstycket gör det lättare att se smuts på golvet. Röret och LED-munstycket gör att du kan nå under låga möbler utan att behöva vrida apparaten.

**⚠ Varning:** Dammsug inte upp vatten eller andra vätskor.



**⚠ Varning!** Titta inte direkt in i LED-lamporna på LED-munstycket och rikta inte LED-lamporna mot någon. LED-ljuset är väldigt skarpt.

## Använda röret

Du kan fästa röret på den handhållna dammsugaren och använda det utan munstycke för att dammsuga trånga utrymmen mellan eller bakom möbler med rörets ände.

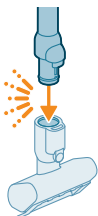
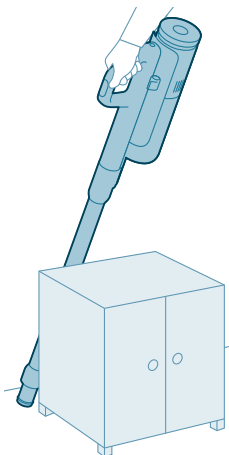

💡 Tips! Det är även möjligt att fästa miniturboborsten på röret.



💡 Tips! Det är även möjligt att fästa ett långt spaltverktyg på röret.



💡 Tips! Det går även att lägga till kombinationsverktyget på röret.

## Använda handdammsugaren

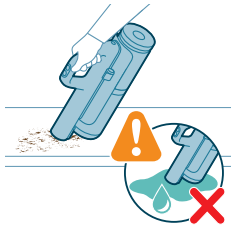

Utan munstycket och röret kan du använda den handhållna dammsugaren för att rengöra små fläckar av damm och smuts, t.ex. spillda brödsmlur, eller för att dammsuga trappor och hyllor.

**⚠ Varning! Dammsug inte upp vatten eller andra vätskor.**

## Använda LED-munstycket

Du kan använda LED-munstycket för att rengöra områden som trappsteg, dammsuga upp smuts i smala springor eller för att rengöra små fläckar av smuts som spillda brödsmlur.

**1** För att fästa LED-munstycket för du in röret eller handdammsugaren i munstycket.

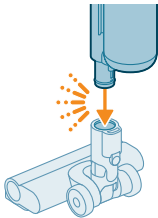

**2** För att lösgöra LED-munstycket trycker du på the frigöringsknappen (1) och drar ut röret eller handdammsugaren ur munstycket (2).

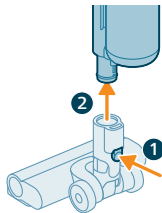

**⚠ Varning! Dammsug inte upp vatten eller andra vätskor.**

**i** Obs! Det går även att lägga till kombinationsverktyget på röret.

## Använda miniturboborsten



**1** För att fästa miniturboborsten sätter du in handdammsugarens rör på i miniturboborsten.

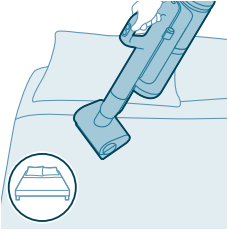

2 Du kan använda miniturboborsten för standardrengöring, t.ex. på mjuka områden som sängar eller soffor. Du kan justera effektinställningen så att den passar dina rengörings behov.

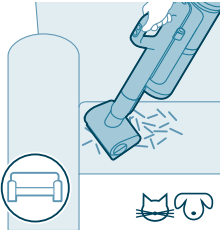

3 Du kan använda miniturboborsten för extra noggrann rengöring, till exempel för att dammsuga upp djurhår eller för att rengöra små smutsfläckar, t.ex. spillda brödsmlor. Du kan justera effektinställningen så att den passar dina rengörings behov.

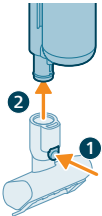

4 För att lösgöra miniturboborsten trycker du på frigöringsknappen (1) och drar ut handdammsugaren ur miniturborsten (2).



**⚠ Varning! Dammsug inte upp vatten eller andra vätskor.**

## Använda det långa spaltverktyget

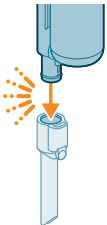

1 För att fästa det långa spaltverktyget för du in röret eller handdammsugaren i spaltverktyget.



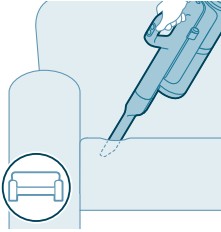

- 2 Du kan använda det långa spaltverktyget för att rengöra trånga hörn eller platser som är svåra att nå. Du kan justera effektinställningen så att den passar dina rengörings behov.

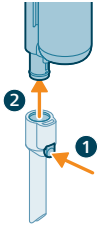

- 3 För att lösgöra det långa spaltverktyget trycker du på the frigöringsknappen (1) och drar ut röret eller handdammsugaren ur spaltverktyget (2).



**⚠ Varning: Dammsug inte upp vatten eller andra vätskor.**

## Använda kombinationsverktyget



- 1 Fäst kombinationsverktyget genom att föra in röret eller handdammsugaren i kombinationsverktyget.

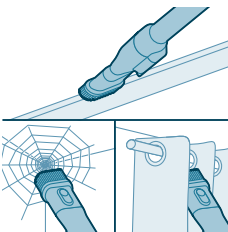

- 2 Kombinationsverktyget är utformat för rengöring av fönsterramar, gardiner eller spindelnät, med en anpassningsbar borstfrigöring och inställningar för belysning.

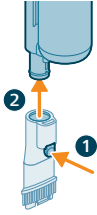

- 3 För att ta loss kombinationsverktyget trycker du på frigöringsknappen (1) och drar ut röret eller handdammsugaren ur kombinationsverktyget (2).

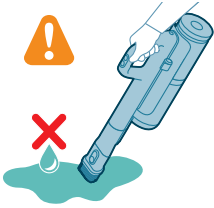

**⚠ Varning: Dammsug inte upp vatten eller andra vätskor.**

## Rengöra dammsugaren och moppen

### AUTOCLEAN efter varje användning

Använd AUTOCLEAN-funktionen efter varje användning för att förhindra lukt och kalkavlagringar. Med AUTOCLEAN-läget kan du rengöra hela apparaten på cirka 4 minuter.

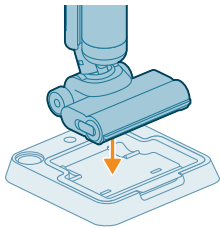

- 1 Placera dammsugaren och moppen i rengörings- och förvaringsstationen.

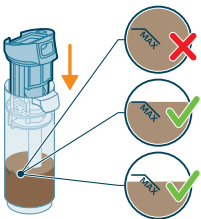

**i** Obs! Om smutsvattennivån är under AUTOCLEAN-nivån är det inte nödvändigt att tömma tanken innan du startar AUTOCLEAN-programmet. Du kan hoppa över följande steg och gå direkt till steg 6.

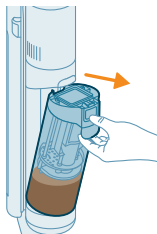

2 Tryck på knappen för att låsa upp smutsvattenbehållaren och ta bort den.

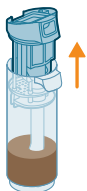

3 Ta bort våtfiltret från smutsvattenbehållaren.

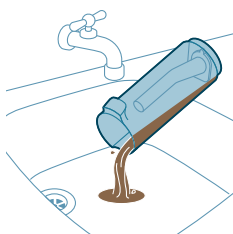

4 Häll vattnet från smutsvattenbehållaren i handfatet.

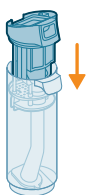

5 Sätt tillbaka det våtfiltret på smutsvattenbehållaren.

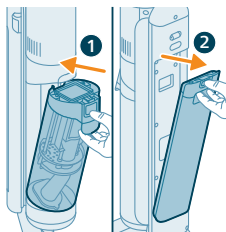

6 Sätt tillbaka den tomma smutsvattenbehållaren i apparaten och ta bort behållaren för rent vatten.

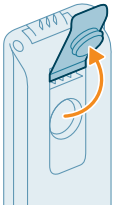

7 Ta bort korken från behållaren för rent vatten.

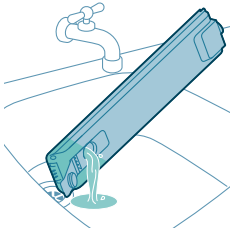

8 Häll eventuellt resterande rengöringsmedel från behållaren för rent vatten i handfatet.

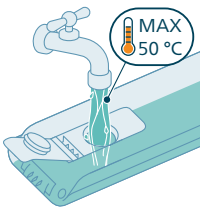

9 Fyll behållaren för rent vatten med kallt eller ljummet kranvatten, minst upp till AUTOCLEAN-markeringen.

**⚠ Varning! Kranvatten som hälls i behållaren för rent vatten får inte vara varmare än 50 °C.**

**⚠ Varning! Använd inte rengöringsmedel för AUTOCLEAN eftersom detta leda till överdriven skumbildning.**

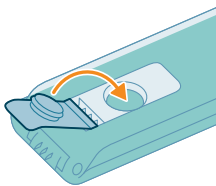

10 Stäng vattenbehållaren med tätningslocket.

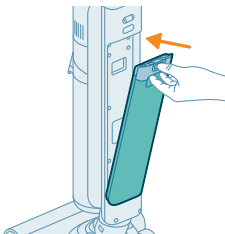

11 Sätt tillbaka behållaren för rent vatten på apparaten.

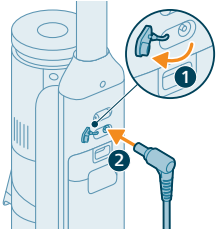

**12** Ladda apparaten. Sätt i nätkontakten i uttaget på apparatens baksida. Sätt sedan i adaptern i vägguttaget.

**i** Obs! Laddaren måste anslutas för att AUTOCLEAN-funktionen ska kunna startas.



**13** För att starta AUTOCLEAN trycker du på Auto-Clean-knappen. Kontrollera att laddaren är ansluten innan du startar Autoclean.

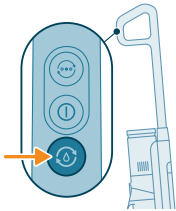

**14** Apparaten utför AUTOCLEAN-cykeln.

**i** Obs! Autoclean-cykeln varar ca 4 minuter. För bästa resultat bör du låta apparaten gå igenom AUTOCLEAN-cykeln helt och hållet. Du kan pausa eller avbryta AUTOCLEAN-cykeln när som helst.

**i** Obs! Om du avbryter programmet AUTOCLEAN suger apparaten upp det återstående vattnet i efterrengöringsbrickan i cirka 10 sekunder.

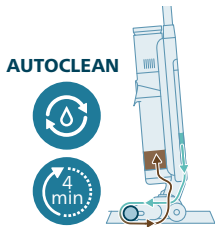

**15** När AUTOCLEAN är slutfört trycker du på knappen för att låsa upp smutsvattenbehållaren och ta bort den.

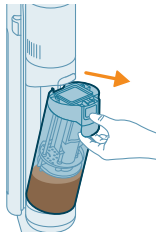

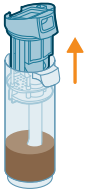

16 Ta bort våfiltret från smutsvattenbehållaren.

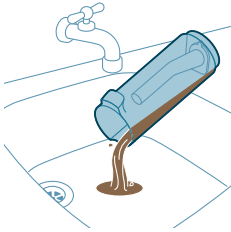

17 Häll vattnet från smutsvattenbehållaren i handfatet.



18 Rengör smutsvattenbehållaren under kranen.

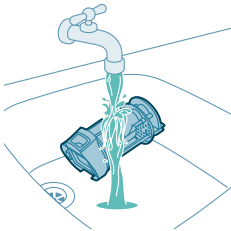

19 Rengör våfiltret under kranen.

**i** Obs! Ta bort det veckade filtret innan du tvättar våfilterenheten under rinnande vatten.

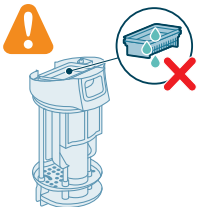

**⚠** Varning: Det veckade filtret går inte att tvätta. Om du behöver rengöra det kan du försiktigt knacka det mot papperskorgen så att smuts som fastnat i det lossnar.

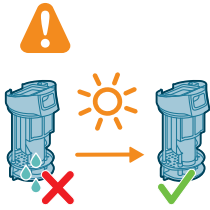

20 Låt våtfiltret torka.

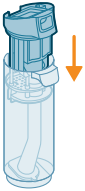

21 Sätt tillbaka det våtfiltret på smutsvattenbehållaren.

**i** Obs! Kontrollera att det veckade filtret sitter på plats.

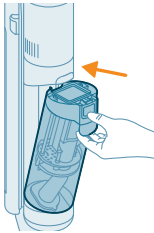

22 Sätt tillbaka smutsvattenbehållaren på apparaten.

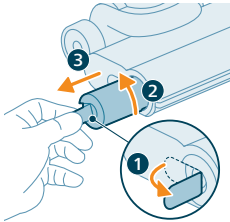

23 Ta bort borsten genom att dra ut spaken från sidan (1) och vrida den moturs (2). Dra ut borsten ur AquaSpin-munstycket (3)

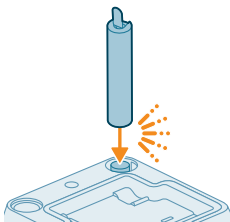

24 För att låta borsten torka placerar du borsten öppna ände på den avsedda hållaren i efterrengörings- och förvaringsstationen.

**i** Obs! Det kan cirka 24 timmar för borstarna att torka.

## Rengöring av efterrengöringsbrickan

Om efterrengöringsbrickan blir smutsig kan du göra rent den genom att följa stegen nedan.

- 1 Ta bort efterrengöringsbrickan från förvaringsstationen.

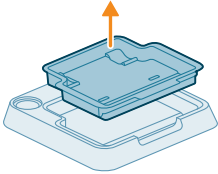

- 2 Skölj efterrengöringsbricka under kranen och låt den torka innan du sätter tillbaka den i förvaringsstationen.

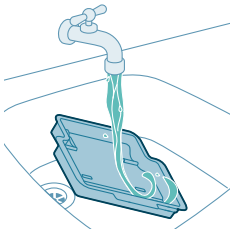

- 3 Se till att du alltid sätter tillbaka efterrengöringsbrickan i förvaringsstationen. Efterrengöringsbrickan är viktig för att AUTOCLEAN ska utföras korrekt.

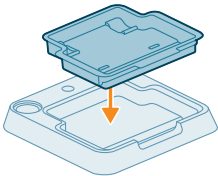

## Rengöra AquaSpin-munstycket

- 1 Ta bort borsten genom att dra ut spaken från sidan (1) och vrida den moturs (2). Dra ut borsten ur AquaSpin-munstycket (3).

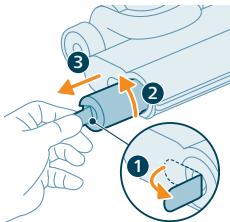



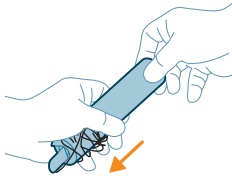

- 2 Du kan ta bort hår eller trådar från mikrofiberborsten genom att dra en hand över mikrofiberborsten.

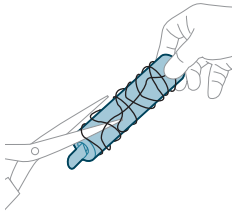

**Tips!** Du kan även använda en sax för att klippa bort hår och trådar som har fastnat runt mikrofiberborsten.

## Ta bort blockeringar från huvuddelen

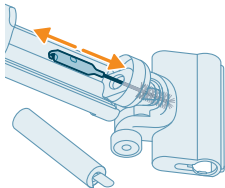

Om det finns en blockering i apparaten ska du först stänga av apparaten och ta bort vattenbehållaren för smutsigt vatten. Avlägsna sedan blockeringen genom att flytta rengöringsborsten upp och ned i huvuddelens sugkanal.

## Ta bort blockeringar från AquaSpin-munstycket

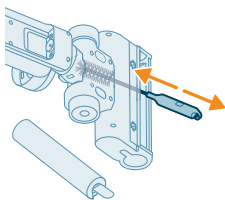

Om det är stopp i AquaSpin-munstycket tar du bort borsten från munstycket. Flytta sedan rengöringsborsten upp och ned i AquaSpin-munstyckets sugkanal.

# Rengöring av endast dammsugaren

## Tömma dammbehållaren

### Underhåll av dammhanteringssystem

Töm dammbehållaren efter varje användning eller när dammet når MAX-nivå på indikatorn.

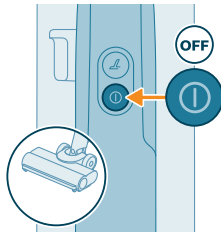
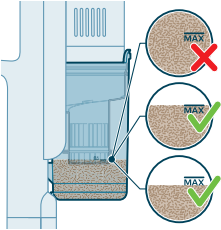

- 1 Stäng av apparaten.

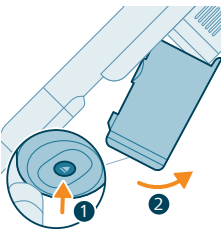

- 2 Håll apparaten i en 45 graders vinkel som visas på bilden. Ta bort dammhinken genom att trycka på frigöringsknappen. Frigöringsknappen är placerad i botten av hinken.

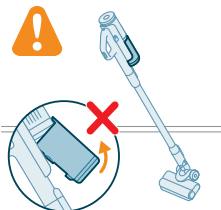

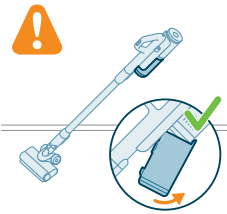
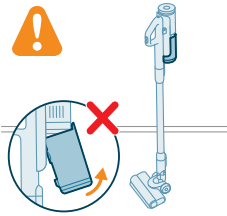

**i** Obs! Ta bort dammhinken medan du håller apparaten i upprätt läge.



**3** Håll i det svarta handtaget. Ta bort cyklonavskiljaren från dambehållaren genom att lyfta ut den från behållaren

**4** Töm det uppsamlade dammet i dambehållaren över soptunnan.

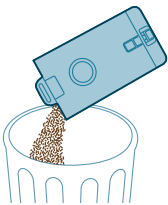

**5** Ta bort kvarvarande damm från cyklonenheten genom att försiktigt knacka den mot behållaren.

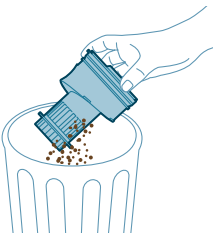

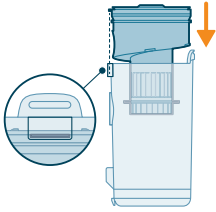

- 6 Sätt tillbaka cyclonavskiljaren i dambehållaren. Se till att de två delarna är inriktade med varandra.

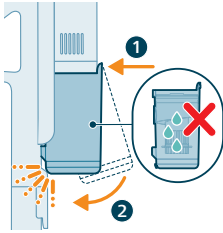

- 7 Sätt tillbaka den monterade behållaren. Rikta först in filtersidan av behållaren innan den hakas fast.

## Periodiskt återkommande underhåll

### Underhåll av dammhanteringssystem

Rengör filtret minst en gång i månaden.

- 1 Vrid filtret moturs för att ta bort det från dammhinken.

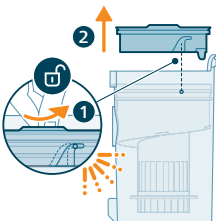

- 2 Ta bort det tvättbara skumfiltret från filterhöljet i plast.

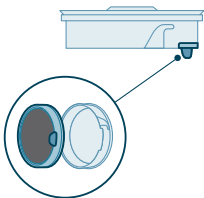

3 Slå lätt både filterhöljet och skumfiltret över en papperskorg.

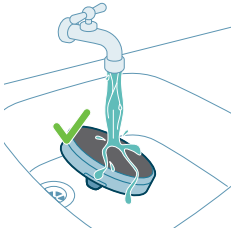
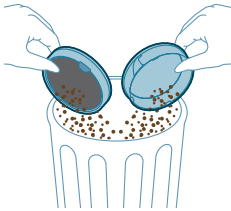

4 Skölj skumfiltret och kläm det tills rent vatten kommer ut.

**i** Obs! för bästa rengöringsresultat, kör vattnet genom filtret med filterfliken vänd nedåt, så att djupt sittande damm kan sköljas ut.

**i** Obs! Se till att du tvättar filtret minst en gång i månaden om du använder apparaten regelbundet.

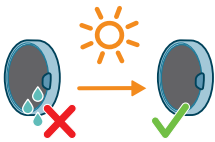

5 Låt det tvättade filtret torka i 24 timmar innan du sätter tillbaka skumfiltret i filterhöljet igen.

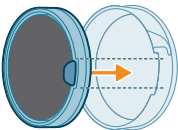

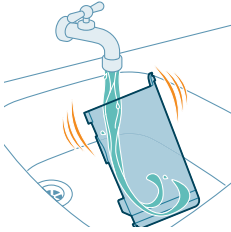

6 För noggrant underhåll, rengör dambehållaren och cyklonavskiljaren under en rinnande kran eller i varmt tvålwater.

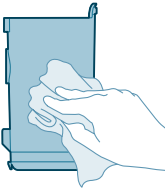

7 Torka den rengjorda dammhinken och relevanta delar torrt.

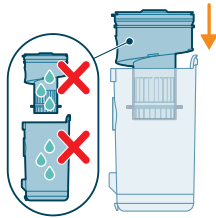

**⚠ Varning! Se till att alla delar är helt torra innan du sätter ihop dem igen.**



**i** Obs! alla delar kan inte rengöras i diskmaskin.

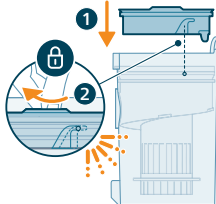

8 Sätt tillbaka filtret i dambehållaren. Vrid filtret medurs för att fixera det på plats.

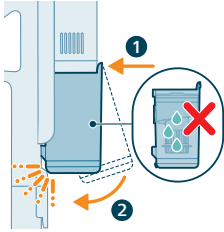

- 9 Sätt tillbaka den monterade behållaren. Rikta först in filtersidan av behållaren innan den hakas fast.

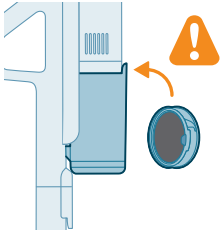

**i** Obs! Efter underhåll, se alltid till att filtret är monterat i apparaten innan du använder den.

## Smart PrecisionPower-munstycke underhåll

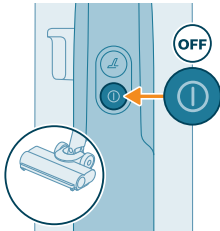

- 1 Stäng alltid av apparaten innan du rengör rullborsten på munstycket.

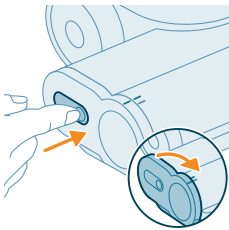

- 2 För att komma åt rullborsten, lokalisera knappen på sidan av munstycket. Tryck på den och vrid för att öppna.

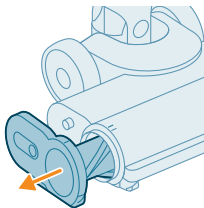

- 3 Ta försiktigt bort rullborsten och sidokåpan på munstycket.

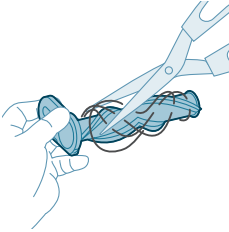

- 4 Lösgör försiktigt eventuellt trassligt hår från rullborsten. Stöd borttagningen av föroreningar med en sax.

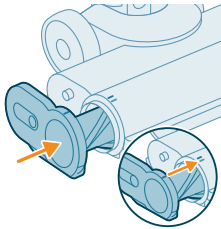

- 5 Vid återmontering, se till att rullborsten är korrekt inriktad.

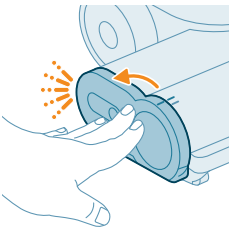

- 6 Lås munstycket på rullborsten genom att säkra den tills du hör ett "KLICK"-ljud.

## Miniturborste underhåll

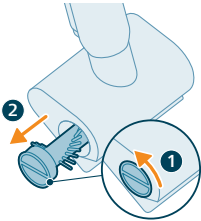

- 1 Vrid borsten moturs för att lossa den. Dra ut borsten när låset har lossats.

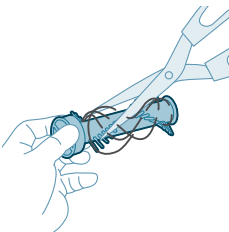

- 2 Använd dina händer eller en sax för att ta bort eventuella föroreningar från borsten.



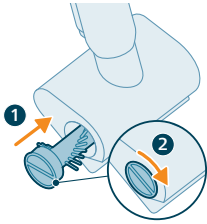







- 3 Skjut in borsten på plats och vrid den medurs för att låsa fast den.

## Ikoner som visas och vad de betyder

### Felkoder

Felkod	Orsak	Lösning
	Det finns ett systemfel.	<p>Fast rött sken innebär att din dammsugare i Philips AquaTrio 7000-serien har ett systemfel.</p> <p>Du kan lösa det genom att testa ett eller båda av följande alternativ:</p> <ol style="list-style-type: none"> <li>1. Ta bort batterienheten från apparaten och sätt sedan tillbaka batterienheten. Försök sedan starta om apparaten.</li> <li>2. Lossa konfigurationen med enbart dammsugare från röret och tryck på på/av-knappen på handdammsugaren. Om du fortfarande ser det fasta röda skenet bör du kontakta kundtjänsten.</li> </ol> <p>Om du inte ser det fasta röda skenet och apparaten ändå inte fungerar kan det finnas ett kommunikationsproblem med slangen eller munstycket. Kontakta Philips kundtjänst.</p>
	Temperaturen är för låg.	<p>Om både batteri- och felikonerna blinkar rött betyder det att omgivningstemperaturen antingen är för låg eller för hög</p> <p>Se till att temperaturen i rummet där apparaten används, förvaras eller laddas är över 5 °C.</p>

Felkod	Orsak	Lösning
	<p>Temperaturen är för hög.</p>	<p>Om både batteri- och felikonerna blinkar rött betyder det att omgivningstemperaturen antingen är för låg eller för hög</p> <p>Se till att temperaturen i rummet där apparaten används, förvaras eller laddas är under 35 °C. Utsätt inte enheten för direkt solljus eller höga temperaturer (nära heta spisar, i mikrovågsugnar eller på induktionshällar). Batterier kan explodera om de överhettas.</p>
	<p>En blinkande röd ikon betyder att luftintagsöppningarna är tilltäppta. Luftintaget är blockerat.</p>	<p>Kontrollera om luftintaget är blockerat och ta bort hindren. Om detta inte löser problemet, kontrollera hela luftpassagen för att se om den är blockerad och ta bort hindren. Det avser munstycket, röret och våtfiltret i konfigurationen med dammsugare och mopp. I en konfiguration med enbart dammsugare avser det munstycket, röret, dammbehållaren och skumfiltret.</p>
	<p>Smutsvattenbehållaren är full.</p>	<p>Lås upp smutsvattenbehållaren och avlägsna den. Ta bort våtfiltret från smutsvattenbehållaren och lägg det åt sidan. Häll vattnet från smutsvattenbehållaren i handfatet.</p>
	<p>AquaSpin-munstycket har fastnat. Detta är en säkerhetsavstängning om något fastnar i munstycket (t.ex. en strömkabel eller en leksak).</p>	<p>Kontrollera att borstarna, lagren, motordelarna och locken inte innehåller hår eller andra hinder och ta bort dem. Om det inte finns några hinder kan det vara möjligt att lösa problemet genom att stänga av och sätta på apparaten.</p>
<p>Dra ur kontakten för användning.</p>	<p>Dra ut apparatens stickkontakt för användning. Annars kommer den inte att starta. Koppla enbart in apparaten under laddning och AutoClean.</p>	

Felkod	Orsak	Lösning
	Fel laddare är ansluten.	<p>Om både batteri- och felikonerna blinkar gult betyder det att det finns ett laddningsfel.</p> <ol style="list-style-type: none"> <li>1. Fel laddare är ansluten: Apparaten får endast laddas med originaladaptorn.</li> <li>2. Laddningsstiftet är inte korrekt/fullständigt isatt: Ta bort laddningsstiftet och sätt i det i apparaten igen</li> <li>3. Batterienheten är inte ordentligt isatt: ta bort och sätt tillbaka batterienheten tills du hör ett tydligt "klick"-ljud och anslut rätt laddare</li> </ol>
	Laddaren är inte ansluten.	<p>AutoClean-ikon + snabbt blinkande batteriikon (vit)</p> <p>Laddaren måste vara ansluten för att AutoClean-programmet ska kunna köras.</p> <p>Se till att apparaten är korrekt placerad i efterrengörings- och förvaringsstationen. Anslut laddaren.</p>
	Batteriet räcker inte till.	<p>AutoClean-ikon + snabbt blinkande batteriikon (röd)</p> <p>Om laddaren är ansluten och den här ikonen visas betyder det att batteriet inte räcker till för att köra Auto-Clean-programmet.</p> <p>Om laddaren är ansluten tar det upp till 30 minuter för batteriet att laddas. Tryck sedan på Auto-clean-knappen för att starta programmet</p>

## Byten

Du kan köpa tillbehör och reservdelar på [www.philips.com/parts-and-accessories](http://www.philips.com/parts-and-accessories) och hos din lokala Philips-återförsäljare. Du kan även kontakta Philips kundtjänst i ditt land.

Reservdelar och typnummer:

Torrfilter XV1771/10



Våtfilter XV1770/10

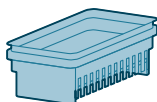

Rengöringsborste XV1773/10

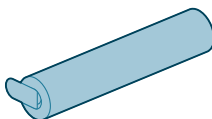

**i** Obs! Byt ut filtret och mikrofiberborsten ungefär var sjätte månad för att säkerställa maximal prestanda.

## Felsökning

Det här kapitlet sammanfattar de vanligaste problemen som kan uppstå med apparaten. Om du inte kan lösa problemet med hjälp av informationen nedan kan du besöka [www.philips.com/support](http://www.philips.com/support) och läsa svaren på vanliga frågor eller kontakta kundtjänsten i ditt land.

## Använda dammsugaren och moppen

Problem	Möjlig orsak	Lösning
Apparaten fungerar inte när jag trycker på på-/av-  knappen.	Batterienheten är inte ansluten.	Anslut batterienheten till handdammsugaren med mopp.
	Batteriet är urladdat.	För att ladda batteriet ansluter du konfiguration med dammsugare och mopp till laddaren (se 'Laddning').
	Du har inte tagit ut apparaten ut efterrengörings- och förvaringsstationen.	Ta ut dammsugaren och moppen ur efterrengörings- och förvaringsstationen innan du sätter på apparaten.

Problem	Möjlig orsak	Lösning
	Du har tryckt på på-/av-  knappen mer än en gång.	Vänta några sekunder och tryck på på-/av-  knappen en gång till. Vänta några sekunder innan du försöker igen.
	Du har inte anslutit handtaget på konfigurationen med dammsugare och mopp till apparaten på rätt sätt.	Placera apparatens nedre del på efterrengörings- och förvaringsstationen. Anslut sedan handtaget till den och tryck ned den ordentligt tills ett klick hörs.
	Apparaten är igentäppt.	Stäng av apparaten och ta bort batteriet eller handdammsugaren med mopp. Lokalisera och ta bort orsaken till stoppet. Starta sedan om apparaten. Starta om apparaten om du inte kan identifiera orsaken till stoppet. Detta kan lösa problemet. Kontrollera om luftintaget är blockerat och rengör det.
	Mikrofiberborsten har fastnat.	Ta loss mikrofiberborsten och sätt tillbaka den.
Apparaten har slutat fungera.	Du har tryckt på på-/av-  knappen av misstag.	Sätt på apparaten genom att trycka på på-/av-  knappen.
	Smutsvattenbehållaren kan vara full. I så fall visas en informationsikon på skärmen (se 'Ikoner som visas och vad de betyder').	Töm smutsvattenbehållaren.
Golvet är mindre vått än vanligt.	Vattenutloppshålen är igentäppta	Ta bort mikrofiberborsten, fyll på lite vatten i behållaren för rent vatten och slå på apparaten. Gör små rörelser fram och tillbaka på samma plats i ungefär 15 sekunder. Du bör kunna se skärmen fyra vattenremsor på golvet. Om det inte är fallet, eller om en eller flera vattenremsor endast består av några få droppar, är vattenutloppshålen helt eller delvis igentäppta. Du kan försöka att försiktigt öppna hålen med en nål.
En sida av golvet under munstycket är mindre våt än den andra.	Vattenutloppshålen är igentäppta.	Ta bort mikrofiberborsten, fyll på lite vatten i behållaren för rent vatten och slå på apparaten. Gör små rörelser fram och tillbaka på samma plats i ungefär 15 sekunder. Du bör kunna se skärmen fyra vattenremsor på golvet. Om det inte är fallet, eller om en eller flera vattenremsor endast består av några få droppar, är vattenutloppshålen helt eller delvis igentäppta. Du kan försöka att försiktigt öppna hålen med en nål.

Problem	Möjlig orsak	Lösning
Det finns inget vatten på golvet.	Behållaren för rent vatten är tom.	Behållaren för rent vatten är tom.  Om du har kontrollerat ovanstående och det fortfarande inte finns något vatten på golvet bör du ta apparaten till ett Philips-servicecenter eller kontakta kundtjänstcenter.
Det finns vatten mer vatten än vanligt på golvet eller i efterrengöringsbrickan.	Vattenkanalen på våtmodulen och/eller AquaSpin-munstycket är förorenad eller igentäppt.  Smutsvattenbehållaren är inte placerad på rätt sätt.	Använd rengöringsborsten och rengör vattenkanalen på våtmodulen och/eller AquaSpin-munstycket.  Placera smutsvattenbehållaren på apparaten på rätt sätt. Den är ordentligt stängd när du kan höra ett "klick-" ljud.
Apparaten lämnar spår av vatten på golvet.	Du har flyttat apparaten i sidled.  Du har utfört häftiga svängar med apparaten.	Du kan undvika vattenspår på golvet genom att försöka att göra mindre häftiga vändningar med din AquaTrio 7000 Series och undvika att flytta apparaten i sidled. Du kan aktivera det vattenabsorberande läget  genom att trycka på knappen för rengöringsläge. Allt kvarvarande vatten på golvet kommer att absorberas.  Du kan undvika vattenspår på golvet genom att försöka att göra mindre häftiga vändningar med din AquaTrio 7000 Series och undvika att flytta apparaten i sidled. Du kan aktivera det vattenabsorberande läget  genom att trycka på knappen för rengöringsläge. Allt kvarvarande vatten på golvet kommer att absorberas.
	Du har lyft apparaten över en tröskel, matta eller trappa.	Kontrollera att mikrofiberborsten förblir i kontakt med golvet. Kontrollera att vattenabsorberande läge  är påslaget innan du lyfter apparaten över en tröskel, matta eller trappa för att förhindra spår av vatten på golvet eller för att förhindra att vatten stänker från AquaSpin-munstycket.
	Du har lyft upp apparaten från golvet omedelbart efter att du har stängt av den.	Slå på vattenabsorberande läge  för att absorbera kvarvarande vatten. För apparaten fram och tillbaka ett par gånger i vattenabsorberande läge  innan du stänger av den. Om du stänger av apparaten och lyfter upp den omedelbart efteråt lämnar vattnet som fanns i borstarna ett spår av vatten på golvet.
	Hjulen är blockerade.	Inspektera hjulens skick. Ta bort smuts som blockerar hjulen.

<b>Problem</b>	<b>Möjlig orsak</b>	<b>Lösning</b>
Apparaten rengör inte lika bra som tidigare.	Behållaren för rent vatten är tom.	Behållaren för rent vatten är tom.
	Vattenutloppshålen är igentäppta.	Ta bort mikrofiberborsten, fyll på lite vatten i behållaren för rent vatten och slå på apparaten. Gör små rörelser fram och tillbaka på samma plats i ungefär 15 sekunder. Du bör kunna se skärmen fyra vattenremsor på golvet. Om det inte är fallet, eller om en eller flera vattenremsor endast består av några få droppar, är vattenutloppshålen helt eller delvis igentäppta. Du kan försöka att försiktigt öppna hålen med en nål.
	Insidan av AquaSpin-munstycket är smutsigt.	Kör AUTOCLEAN-programmet innan du återgår till rengöring. Om smuts har samlats i munstyckets hörn tar du bort det. Se även till att använda AUTOCLEAN-funktionen efter varje användning.
	Mikrofiberborsten är inte på plats.	Placera mikrofiberborsten i AquaSpin-munstycket.
		Om du har kontrollerat ovanstående och apparaten fortfarande inte rengör ordentligt, bör du ta apparaten till ett Philips-servicecenter eller kontakta kundtjänstcenter.
Större smutspartiklar sugts inte längre upp och faller tillbaka på golvet.	Vattenkanalen på våtmodulen och/eller AquaSpin-munstycket är förorenad eller igentäppt.	Använd rengöringsborsten och rengör vattenkanalen på våtmodulen och/eller AquaSpin-munstycket.
Golvet torkar med ränder.	Du kan ha använt för mycket rengöringsmedel.	Se till att du använder rätt mängd rengöringsmedel.
	Hjulen är smutsiga.	Ta bort smuts från hjulen.
Det skummar för mycket när du rengör, men även under AUTOCLEAN.	Du kan ha använt för mycket rengöringsmedel.	Se till att du använder rätt mängd rengöringsmedel.
	Det finns fortfarande rester av rengöringsmedel på golvet.	Rengör golvet utan rengöringsmedel ett par gånger. Vänta en stund innan du går över samma fläck igen.
Det är svårt att ta bort fläckar.	Du kan ha använt för lite vatten eller har tagit för kort tid på dig att rengöra fläcken.	Applicera vatten och vänta en stund. Du kan till exempel gå med apparaten över fläcken för att applicera vatten och komma tillbaka till samma fläck i slutet av rengöringsessionen.
Apparatens ljud ändras under rengöring.	Det kan finnas hår eller andra hinder runt mikrofiberborsten.	Ta bort mikrofiberborsten och kontrollera om det finns hinder och ta bort dem.

Problem	Möjlig orsak	Lösning
Displayen anger att smutsvattenbehållaren är full och stängs av, även om smutsvattenbehållaren ännu inte är full.	Det kan finnas skum eller föroreningar i smutsvattenbehållaren.	Starta om apparaten. Om det inte löser problemet rengör du smutsvattenbehållaren. Om skumbildning är problemet ska du se till att du inte använder mer än den rekommenderade mängden rengöringsmedel.
Vatten droppar från apparaten efter att den har stängts av.	Apparaten lämnar en pöl på golvet eftersom du inte flyttade den när du stängde av den. Det är normalt.	Apparaten kan lämna en liten pöl av vatten på golvet om du inte flyttar på apparaten medan du stänger av den. Du kan minska pölens storlek genom att flytta på apparaten medan du stänger av den. När du stänger av apparaten övergår den till vattenabsorberande läge (☼) i 6 sekunder för att absorbera vatten som eventuellt är kvar i munstycket. Om du vill kan du ta bort de sista dropparna med en trasa.
	Apparaten droppar när du bär den över golvet (håller den i luften).	Lyft inte AquaSpin-munstycket från golvet när du rengör, eftersom detta lämnar spår av vatten. Flytta endast framåt och bakåt.
	Vatten läcker från behållaren för rent vatten eftersom du har fyllt den för mycket.	Fyll inte behållaren för rent vatten över MAX-markeringen. Annars kan vatten fortfarande spilla från behållaren för rent vatten när du fäster korken.
	Det finns en spricka i en av behållarna.	Om en av behållarna är skadad bör du ta med den till ett Philips-servicecenter eller kontakta kundtjänstcenter.
Jag kan inte ta bort mikrofiberborsten.	Hår och/eller smuts har fastnat i mikrofiberborsten.	Lås upp borsten genom att skjuta ut spaken. Vrid spaken några gånger i båda riktningarna för att lossa borsten. Vrid moturs för att ta bort borsten. Om det är svårt att avlägsna borsten kan du även trycka på den nedanför AquaSpin-munstycket. Ta bort hår eller smuts som har fastnat. Om det är svårt att dra ut borstarna kan du ge dem en knuff under AquaSpin-munstycket.
Jag kan inte flytta apparaten framåt eller bakåt.	Ett eller flera hjul är blockerade av ett litet föremål.	Lås upp borsten genom att skjuta ut spaken. Vrid spaken några gånger i båda riktningarna för att lossa borsten. Vrid moturs för att ta bort borsten. Om det är svårt att avlägsna borsten kan du även trycka på den nedanför AquaSpin-munstycket.
Apparaten har sämre sugeffekt än normalt.	Vattenkanalen på våtmodulen och/eller AquaSpin-munstycket är förorenad eller igentäppt.	Använd rengöringsborsten och rengör vattenkanalen på våtmodulen och/eller AquaSpin-munstycket.



<b>Problem</b>	<b>Möjlig orsak</b>	<b>Lösning</b>
	Nätet i smutsvattenbehållaren var inte tillräckligt torrt innan det användes igen.	Rengör och torka smutsvattenbehållaren.
	Hår har fastnat i mikrofiberborsten.	Stäng av apparaten och ta bort hår från mikrofiberborsten.
	Smutsvattenbehållaren är inte placerad på rätt sätt.	Placera smutsvattenbehållaren på apparaten på rätt sätt. Den är ordentligt stängd när du kan höra ett "klick-" ljud.
Mikrofiberborsten roterar inte längre	Mikrofiberborsten är igentäppt med hår eller smuts.	Rengör mikrofiberborsten med en sax eller för hand.
Mikrofiberborsten hoppar ut.	Mikrofiberborsten är inte ordentligt låst.	Sätt tillbaka mikrofiberborsten i rätt läge och lås den.
Apparaten laddas inte.	Nätkontakten är inte ordentligt ansluten till uttaget eller adaptern är inte ordentligt insatt i vägguttaget.	Kontrollera att nätkontakten är ordentligt ansluten till uttaget och att adaptern sitter ordentligt i vägguttaget.
	Batterienheten sitter inte på plats.	Sätt i batterienheten.
	Batterienheten är inte ordentligt isatt.	Sätt i batterienheten tills du hör ett klickljud.
	Fel adapter är ansluten.	Använd ursprungsadaptern.
		Om du har utfört kontrollerna ovan och apparaten ändå inte laddas tar du den till ett av Philips serviceombud eller kontaktar Philips kundtjänst.
När jag använder dammsugaren I får jag ibland statiska elstötar.	Dammsugaren genererar statisk elektricitet. Ju lägre luftfuktigheten är desto mer statisk elektricitet genereras.	Se till att du rör vid metallstiftet med din hand medan du håller apparaten.
	Du har dammsugit upp damm och smuts. Det här genererar även statisk elektricitet.	Se till att du rör vid metallstiftet med din hand medan du håller apparaten.
Apparaten stängs inte av med en gång.	Den fördröjda avstängningen är aktiverad.	Efter att du tryckt på på/av-knappen kommer apparaten att köras i 6 sekunder innan den stängs av helt. Det är normalt. De extra 6 sekunderna krävs för att torka upp eventuellt vatten som finns kvar i munstycket och på golvet.

## Användning av endast dammsugare

Problem	Möjlig orsak	Lösning
Apparaten fungerar inte när jag trycker på på-/av-  knappen.	Du har inte anslutit batterienheten.	Anslut batterienheten till konfigurationen med enbart dammsugare.
	Batteriet är urladdat.	För att ladda batteriet ansluter du konfiguration med enbart dammsugare till laddaren (se 'Laddning').
	Du har tryckt på på-/av-  knappen mer än en gång.	Vänta några sekunder och tryck på på-/av-  knappen en gång till. Vänta några sekunder innan du försöker igen.
	Apparaten är igentäppt.	Stäng av apparaten och ta bort batteriet eller strömkällan. Lokalisera sedan och ta bort orsaken till stoppet. Starta sedan om apparaten. Starta om apparaten om du inte kan identifiera orsaken till stoppet. Detta kan lösa problemet.
Det går inte att ansluta handdammsugaren till dammbehållaren.	Rullborsten har fastnat.	Ta ut rullborsten och ta bort eventuellt hår och smuts runt borsten och motorn och sätt tillbaka den.
	Filterhöljet är monterat upp och ner.	Vänd på filterhöljet. Den runda öppningen ska vara synlig.
	Filterhöljet är inte ordentligt stängt.	Se till att du hör ett klick när du stänger filterhöljet. Det är svårt att stänga, skumfiltret är korrekt placerat upp och ned.
	Apparaten har slutat fungera.	Du har tryckt på på-/av-  knappen av misstag.
	Sätt på apparaten genom att trycka på på-/av-  knappen.	
	Apparaten är igentäppt.	Stäng av apparaten och ta bort batteriet eller strömkällan. Lokalisera sedan och ta bort orsaken till stoppet. Starta sedan om apparaten. Starta om apparaten om du inte kan identifiera orsaken till stoppet. Detta kan lösa problemet.
Apparatens ljud ändras under rengöring.	Det kan finnas hår eller andra hinder runt rullborsten.	Kontrollera om det finns hinder och ta bort dem.
	Hinder blockerar cyklonen.	Kontrollera om det finns hinder i cyklonen och ta bort dem.
Apparaten har sämre sugeffekt än normalt.	Filtret och/eller cyklonen är smutsigt.	Töm dammbehållaren. Rengör filtret och cyklonenheten. Se till att du tar bort hår och smuts som har fastnat i cyklonen. Du kan ta bort cyklonen för enkelt underhåll. Se till att du tvättar filtret minst en gång i månaden om du använder apparaten regelbundet.

<b>Problem</b>	<b>Möjlig orsak</b>	<b>Lösning</b>
	Något blockerar cyklonenheten.	Kontrollera om något har fastnat i cyklonenheten och ta bort eventuella föremål som blockerar den. Se till att du tar bort hår och smuts som har fastnat i cyklonen.
	Sugkanalen bakom rullborsten är igentäppt.	Ta bort rullborsten och kontrollera om det finns hinder i sugkanalen och ta bort dem.
	Du har inte fäst filterhöljet på rätt sätt på dammbehållaren eller du har inte fäst dammbehållaren på rätt sätt på apparaten. I båda fallen leder det till försämrade sugeffekt.	Se till att du fäster filterhöljet på dammbehållaren och dammbehållaren på apparaten på rätt sätt.
	Borsten är tilltäppt av hår eller smuts.	Stäng av apparaten och rengör rullborsten med en sax eller för hand.
Det kommer ut damm ur apparaten.	Skumfiltret är inte korrekt placerat i filterhöljet eller det övre skyddet saknas.	Se till att filtret är på plats i apparaten och att det är korrekt monterat.
Damm läcker ut när du öppnar dammbehållaren.	Detta är normalt och beror på undertryck.	Om möjligt, öppna apparaten utomhus.
Apparaten rör sig inte smidigt längs golvet vid rengöring av mattor.	Du har valt en för hög sugeffekt.	Minska sugkraften genom att välja 1 eller flytta apparaten långsammare över mattan.
Rullborsten roterar inte längre.	Rullborsten är igentäppt med hår eller smuts.	Rengör rullborsten med en sax eller för hand.
	Rullborsten kan sluta rotera när en tjock matta bjuder för mycket motstånd.	Slå av apparaten och slå sedan på den igen.
	Du har inte monterat rullborsten ordentligt i munstycket efter rengöring.	Följ instruktionerna i bruksanvisningen för att skjuta in borsten i munstycket ordentligt. Lås fast rullborsten i munstycket genom att snäppa fast låsspaken på plats.
LED-lamporna i munstycket tänds inte.	Du har inte fäst munstycket korrekt på röret eller apparaten.	Fäst munstycket ordentligt på röret eller apparaten. Om detta inte hjälper bör du ta med den till ett Philips-servicecenter eller kontakta Consumer Care Center.
Apparaten laddas inte.	Stickkontakten är inte ordentligt ansluten till uttaget eller adaptern är inte ordentligt insatt i vägguttaget.	Kontrollera att kontakten är korrekt ansluten till uttaget och att adaptern sitter ordentligt i vägguttaget.
	Batterienheten sitter inte på plats.	Sätt i batterienheten.

<b>Problem</b>	<b>Möjlig orsak</b>	<b>Lösning</b>
	Batterienheten är inte helt isatt.	Sätt i batterienheten tills du hör ett klickljud.
	Fel adapter är ansluten.	Använd ursprungsadaptern.
		Om du har utfört kontrollerna ovan och apparaten ändå inte laddas tar du den till ett av Philips serviceombud eller kontaktar Philips kundtjänst.
Miniturborsten fungerar inte som den ska.	Rullborsten är tilltäppt.	Ta bort hår från borsten med en sax.
	Rullborsten är blockerad av tyg eller ytor vid rengöringen.	Håll mini Turbo borsten utmed ytan och tryck inte in den i mjuka ytor.
	Rullborsten är inte ordentligt isatt i munstycket.	Se till att rullborsten är inte ordentligt isatt i munstycket och att det inte finns något mellanrum mellan delarna.
När jag använder dammsugaren I får jag ibland statiska elstötar.	Dammsugaren genererar statisk elektricitet. Ju lägre luftfuktigheten är desto mer statisk elektricitet genereras.	Se till att du rör vid metallstiftet med din hand medan du håller apparaten.
	Du har dammsugit upp damm och smuts. Det här genererar även statisk elektricitet.	Se till att du rör vid metallstiftet med din hand medan du håller apparaten.

# İçerik

Genel bakış _____	1069
Giriş _____	1070
Genel açıklamalar _____	1070
İlk kullanımdan önce _____	1070
Şarj etme _____	1074
Sert yüzeyleri vakumlu süpürme ve paspaslama _____	1077
Yumuşak ve sert yüzeyleri vakumlu süpürme _____	1082
Vakumlu Süpürge ve Paspas düzeneğini temizleme _____	1088
Sadece Vakumlu Süpürge düzeneğini temizleme _____	1096
Ekran simgeleri ve anlamları _____	1103
Değişim _____	1105
Sorun giderme _____	1106

## Genel bakış

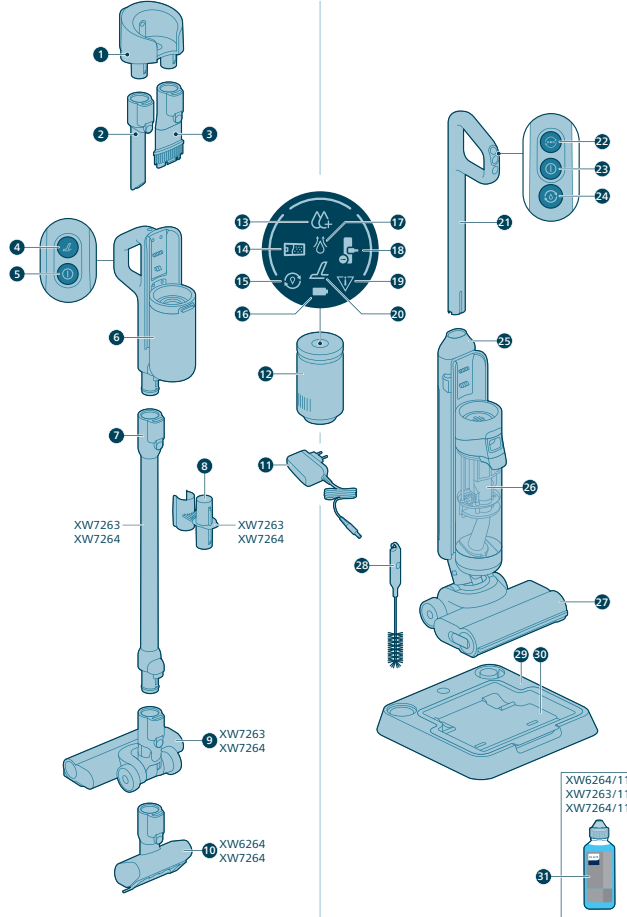

## Giriş

Bu Philips ürününü satın aldığınız için teşekkürler! Philips'in sunduğu destekten tam olarak yararlanmak için ürününüzü [www.philips.com/myvacuum9000s](http://www.philips.com/myvacuum9000s) adresinden kaydedin.

## Genel açıklamalar

- 1 Duvara montaj aparatı
- 2 Aralık temizleme başlığı
- 3 2'si 1 arada başlık
- 4 Kuru süpürge turbo düğmesi
- 5 Kuru süpürge açma/kapama düğmesi
- 6 Kuru süpürge tutma yeri ve toz kovası
- 7 Uzatılabilen boru
- 8 Boru üzerinde aksesuar saklama bölmesi
- 9 Süpürge başlığı
- 10 Motorlu turbo fırça
- 11 Adaptör
- 12 Güç ünitesi
- 13 Yoğun ıslak mod göstergesi
- 14 Kirli su haznesi dolu göstergesi
- 15 AutoClean göstergesi
- 16 Pil göstergesi
- 17 Su çekme göstergesi
- 18 Başlık sıkıştı göstergesi
- 19 Hata göstergesi
- 20 Kuru turbo göstergesi
- 21 Islak süpürge tutma yeri
- 22 Çekme modunu değiştirme düğmesi
- 23 Islak süpürge açma/kapama düğmesi
- 24 AUTOCLEAN düğmesi
- 25 Temiz su haznesi
- 26 Kirli su haznesi
- 27 AquaSpin başlık
- 28 2'si 1 arada temizleme fırçası
- 29 Temizlik Sonrası ve Saklama istasyonu
- 30 Temizlik Sonrası tepsisi
- 31 Deterjan

## İlk kullanımdan önce

### Temizlik Sonrası ve Saklama istasyonunu monte etme

AUTOCLEAN işlevini kullanmak veya cihazı Temizlik Sonrası ve Saklama istasyonunda saklamak ve şarj etmek için öncelikle cihaz tutucuyu tabana takarak istasyonu monte etmeniz gerekir.

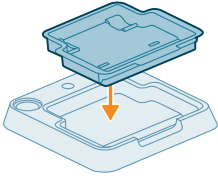

**i** Not: Temizlik Sonrası tepsinin tabana yerleştirildiğinden ve cihazın saklandığı, şarj edildiği ve temizlendiği odanın sıcaklığının 5 °C ile 35 °C arasında olduğundan emin olun.

## Duvara montaj aparatını takma

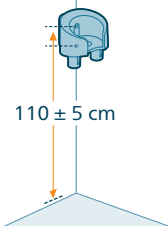

Sadece Vakumlu Süpürge düzeneğini duvara montaj aparatının üzerinde saklamak ve şarj etmek istiyorsanız verilen vidaları kullanarak duvara montaj aparatını duvara sabitleyin. Duvara montaj aparatının zeminden 105-115 cm yüksekte olduğundan emin olun.

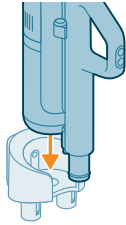

**i** Not: Vakumlu Süpürge ve Paspas düzeneğini duvara montaj aparatında saklamak mümkün değildir. Sadece Vakumlu Süpürge düzeneği duvara montaj aparatında saklanabilir.

**i** Not: Cihazın saklandığı veya şarj edildiği odadaki sıcaklığın 5°C ile 35°C sıcaklık arasında olmasını sağlayın.

**⚠ Dikkat: Elektrik çarpması riskini önlemek için duvara montaj aparatının sabitleneceği delikleri açarken dikkatli olun.**

## Vakumlu Süpürge ve Paspas düzeneğini monte etme

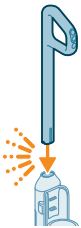

1 Cihazı monte etmek için tutma yerini ana gövdeye takın ("klik" sesi duyulur).

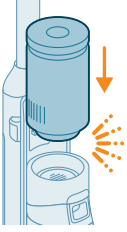

- 2 Güç ünitesini kirli su haznesinin üzerindeki ıslak modül çubuğuna yerleştirin ("klik" sesi duyulur).

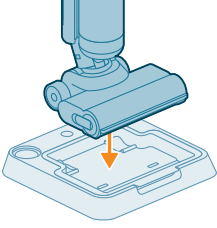

- 3 Vakumlu Süpürge ve Paspas düzeneğini saklamak için bunu Temizlik Sonrası ve Saklama istasyonuna yerleştirebilirsiniz.

## Tutma yerinin sökülmesi

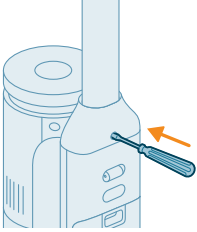

Cihazı parçalara ayırmanız gerekirse aşağıdaki adımları izleyin:

- 1 Bir pimi/düz tornavidayı cihazın arkasında bulunan deliğe sokun ve tutma yerini yukarı doğru çekin.

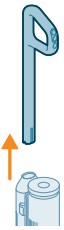

- 2 Tornavidayı deliğe itmeye devam ederken tutma yerini cihazdan çekin.

**i** Not: Başlık ve haznelerin içerisinde az miktarda temiz su kalmış olabileceğini lütfen aklınızda bulundurun. Bu durum, fabrika kalite kontrollerinden kaynaklanmaktadır. Cihazınızın tamamen temiz ve kullanımının güvenli olduğundan emin olabilirsiniz.



## Sadece Vakumlu Süpürge düzeneğini takma

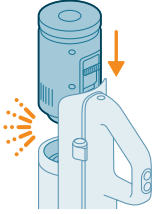

- 1 Sadece Süpürge düzeneğini monte etmek için güç ünitesini tutma yerinin alt kısmındaki yerine kaydırın ("klik" sesi duyulur).

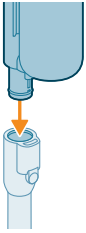

- 2 Kova ile el süpürgesini boruya takın ("klik" sesi duyulur).

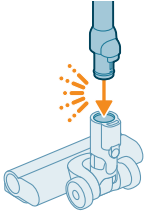

- 3 Boruyu LED ışıklı başlığa yerleştirin.

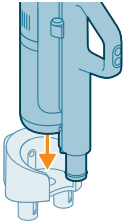

- 4 Sadece vakumlu süpürge düzeneğinizi saklamak üzere duvara montaj aparatına yerleştirin. Güvenli bir şekilde oturması için kovayı duvar montajına kaydırın.

## Güç ünitesini çıkarma ve takma

### Sadece Süpürge düzeneğinde güç ünitesini çıkarma ve takma

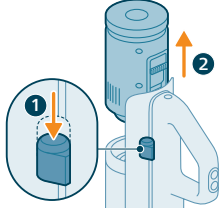

- 1 Tutma yerinin yanındaki düğmeye basın.
- 2 Düğmeyi basılı tutarken güç ünitesini el süpürgesinden kaydırarak çıkarın.

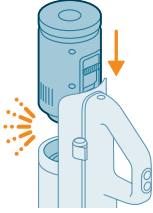

- 3 Güç ünitesini takmak için tutma yerinin alt kısmındaki yerine kaydırmanız yeterlidir ("klik" sesi duyulur). Güvenli bir şekilde oturması için bağlantıların düzgünce hizalandığından emin olun.

### Süpürge ve Paspas düzeneğinde güç ünitesini çıkarma ve takma

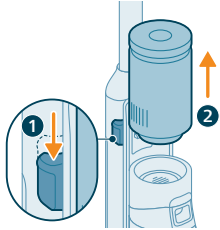

- 1 Cihazın yanındaki düğmeye basın.
- 2 Düğmeyi basılı tutarken güç ünitesini kirli su haznesinin üzerinden kaydırarak çıkarın.

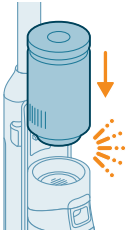

- 3 Güç ünitesini takmak için yerine kaydırmanız yeterlidir ('klik' sesi duyulur). Güvenli bir şekilde oturması için bağlantıların düzgünce hizalandığından emin olun.

## Şarj etme

### Süpürge ve Paspas düzeneğini şarj etme

Cihazda bir 25 V Li-lyon pil bulunur. Şarj olma süresi 4 saattir.

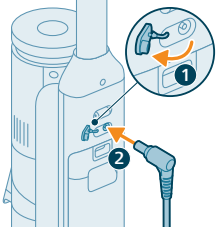

- 1 Cihazı şarj etmek için cihazın arkasında bulunan sızdırmaz kapağı açın.
- 2 Elektrik fişini makinenin arkasında yer alan yuvaya takın.

- 3 Adaptörü prize takın



- 4 Cihazın şarj olduğunu göstermek için pil simgesi ve dairesel segmentler ekranda yanıp söner.



- 5 Cihaz tamamen şarj olduğunda pil simgesi ve dairesel segmentler ekranda yanar. Birkaç dakika sonra ekran kapanır.



- 6 Cihazı temizlemeden önce elektrik fişini makinenin arkasında yer alan yuvadan çıkarın.

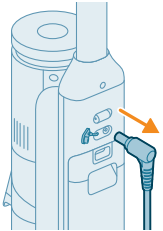

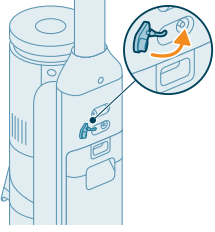

7 Sızdırmaz kapağı kapatın.

İpucu: Cihazı Temizlik Sonrası ve Saklama istasyonunda şarj edebilirsiniz.

İpucu: Cihazı, size en uygun yerde ayrı olarak şarj edebilirsiniz.

## Sadece Vakumlu Süpürge düzeneğini şarj etme

Cihazda bir 25 V Li-lyon pil bulunur. Şarj olma süresi 4 saattir.

1 Cihazı şarj etmek için elektrik fişini cihazın arkasında bulunan yuvaya takın.

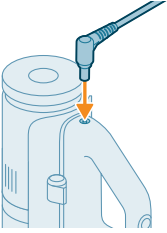

2 Kova ile el süpürgesini duvara montaj aparatına kaydırarak takın.

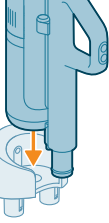

3 Adaptörü prize takın

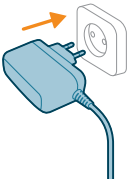

4 Cihazın şarj olduğunu göstermek için pil simgesi ve dairesel segmentler ekranda yanıp söner.





- 5 Cihaz tamamen şarj olduğunda pil simgesi ve dairesel segmentler ekranda yanar. Birkaç dakika sonra ekran kapanır.

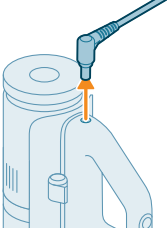

- 6 Cihazı temizlemeden önce elektrik fişini makinenin arkasında yer alan yuvadan çıkarın.

**i** İpucu: Cihazı duvar prizine takılıken şarj edebilirsiniz.

**i** İpucu: Cihazı, size en uygun yerde ayrı olarak şarj edebilirsiniz.

## Sert yüzeyleri vakumlu süpürme ve paspaslama

### Cihazın kullanımı

Temiz su haznesi ve kirlı su haznesi teslimat sırasında önceden cihaza takılmıř olarak gelir. Cihazı sert zeminleri temizlemek için kullanabilirsiniz.

**i** Not: Bu cihaz, aynı anda vakumlu süpürme ve paspaslama yapmak için uygundur. Paspaslama yapmadan önce vakumlu süpürme yapmak gerekmez. Cihaz, kaplamasız ahřap zeminler dıřında her türlü sert zeminde vakumlu süpürme ve paspaslama yapmak için kullanılabilir. Cihazın zemininiz için uygun olduđundan emin olmak için cihazı yüzeyin doğrudan görülmeyen bir alanında test edebilirsiniz.

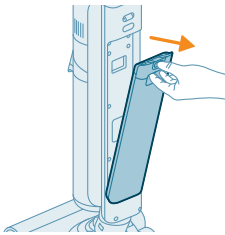

- 1 Düğmeyi ařađı doğru bastırarak temiz su haznesinin kilidini açın ve temiz su haznesini çıkarın.

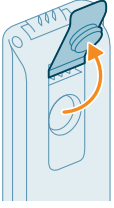

2 Temiz su haznesindeki kapağı açın.



3 Temiz su haznesine 15 ml XV1792 Philips Zemin Temizleyici ekleyin.

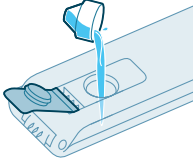

**⚠ Dikkat: Philips, bu cihazı XV1792 Philips Zemin Temizleyici ile test etmiştir. Diğer deterjanlar aşırı köpük oluşumuna yol açabilir, bu da performansı etkileyip cihazın arızalanmasına neden olabilir. XV1792 Philips Zemin Temizleyici sadece belirli pazarlarda mevcuttur. Uygun başka bir sıvı zemin temizleyici kullanırken temiz su haznesine en fazla 10 ml sıvı ekleyin.**

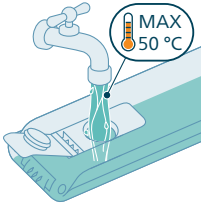

4 Temiz su haznesini soğuk veya ılık musluk suyuyla en üst seviyeye kadar doldurun.

**⚠ Dikkat: Temiz su haznesine doldurulan musluk suyu 50 °C'den daha sıcak olmamalıdır.**

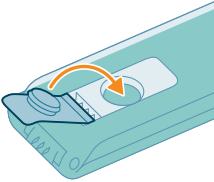

5 Su haznesinin sızdırmazlık kapağını kapatın.

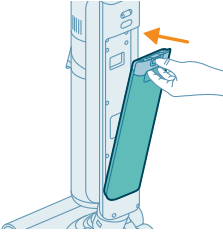

6 Temiz su haznesini tekrar cihaza takın.

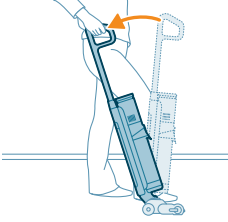

7 Cihazı Temizlik Sonrası ve Saklama istasyonundan alıp zemine yerleştirin. AquaSpin başlığa ayağınızı yerleştirin ve AquaSpin başlığın kilidi açılana kadar tutma yerini geriye doğru çekin. Cihaz, artık kullanıma hazırdır.

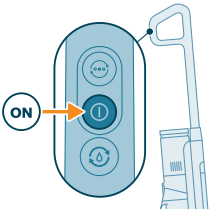

8 Cihazı çalıştırmak için açma/kapama düğmesine basın.

**i** Not: Cihaz otomatik olarak normal ıslak modda açılacaktır.

**⚠ Dikkat: AquaSpin başlığın kilidi açıldığında veya cihaz açıldığında cihazı gözetimsiz bırakmayın.**

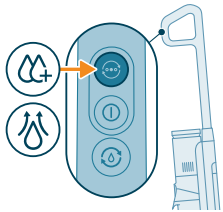



9 Üç farklı ayar arasında geçiş yapmak için mod değiştirme düğmesini  kullanın:

- Normal ıslak mod (başlatmada otomatik olarak)
- Yoğun ıslak mod
- Su çekme modu

Normal ıslak mod, Vakum ve Paspas cihazı açıldığında varsayılan ayardır. Bu modu düzenli ıslak temizleme için kullanabilirsiniz.

Yoğun ıslak mod , aşırı inatçı lekeleri temizlemek için kullanılır.

Temizlikten sonra zeminde ıslak noktalar varsa su çekme modunu  seçerek bunları temizleyebilirsiniz. Cihazı eşik, halı veya merdiven üzerinden kaldırarak geçirdiğinizde bu modu kullanmanız tavsiye edilir.

Su çekme modunu  seçerseniz cihaz, su tedarikini keser ve zeminde kalan suları çekmek için 45 saniye boyunca emiş gücünü artırır.

Cihazla işiniz bittiği zaman cihazı kapatmak için açma/kapama düğmesine basın. Cihaz, başlıkta kalan suları temizlemek için 6 saniye boyunca su çekme moduna geçecektir.

**i** Not: Cihazı kapatırken hareket ettirmeniz cihaz yerde küçük bir su birikintisi bırakabilir. Cihazı kapatırken hareket ettirerek su birikintisinin boyutunu küçültebilirsiniz. Gerekirse son damlaları bir bezle alabilirsiniz.

**i** Not: Gecikmeli kapanma süresi: Açma/kapama düğmesine basıldıktan sonra cihaz tamamen kapanmadan 6 saniye boyunca çalışacaktır. Bu durum normaldir. Başlıkta ve zeminde kalan suyu temizlemek için fazladan 6 saniye gereklidir

## Vakum ve Paspas düzeneğinde duraklatma işlevi

Cihaz bir duraklatma işlevine sahiptir.

Kullanım sırasında tutma yeri ileri itilir ve dik konumda kilitlenirse cihaz, bekleme moduna geçer ve 15 saniye boyunca duraklar.

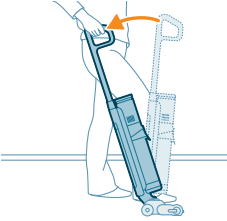

Temizliği yeniden başlatmak için ayağınızı aqua spin başlığının üzerine koyun ve tutma yerini 15 saniye içinde geri çekin. Cihaz otomatik olarak temizlemeye devam eder.

**i** Not: Duraklatma işlevi devreye girdikten 15 saniye sonra herhangi bir etkinlik olmazsa cihaz otomatik olarak kapanır. Otomatik kapanmadan sonra cihazı yeniden başlatmak için açma/kapama düğmesine basmanız yeterlidir.

## Aktif koruma sistemi

- Bu cihazın aktif koruma sistemi vardır. Bu aktif koruma sistemi, zeminden kir veya sıvı dışında yabancı bir nesne alındığında bunu algılamak üzere tasarlanmıştır.
- Sistem etkinleştirildiğinde cihaz kapanır ve başlık tıkalı hata simgesi ekranda yanıp sönmeye başlar (bkz. ekran simgeleri ve anlamları). Aktif koruma sistemi, mikrofiber fırça fazla ıslak olduğunda ve cihazı bir halı veya kilim ya da düzgün şekilde sabitlenmemiş bir zemin üzerine getirdiğinizde de etkinleştirilebilir.

## İpuçları ve diğer önemli bilgiler

- Vakumlu Süpürge ve Paspas düzeneği sert zemininizdeki sıvılar ve lekeler dâhil her türlü kiri temizlediği için paspaslama yapmadan önce zemini vakumla süpürmeniz gerekmez. Halılar ve kilimler üzerinde sadece Sadece Vakumlu Süpürge düzeneğini kullanın.
- Sert zeminlerinizin paspaslanması gerekmiyorsa kirleri hassas ve güçlü bir şekilde toplamak için LED ışıklı ve PowerCyclone 12 teknolojili sadece vakumlu süpürge düzeneğini kullanmanız yeterlidir.
- Cihazı elektrikli süpürge kadar hızlı bir şekilde hareket ettirebilirsiniz. Zorlu lekeleri çıkarmak için temizleme modu düğmesine basarak yoğun ıslak modu  etkinleştirin ve cihazı yavaşça lekelerin üzerine getirin.
- Cihazı kapatırken hareket ettirmezseniz cihaz yerde küçük bir su birikintisi bırakabilir. Cihazı kapatırken hareket ettirerek su birikintisinin boyutunu küçültebilirsiniz. Gerekirse son damlaları bir bezle alabilirsiniz.



- Temizlik sırasında cihazı eşik, halı veya merdiven üzerinden kaldırmak geçirirken su çekme modunun  etkinleştirilmesi tavsiye edilir. Bu sayede kirli suyun AquaSpin başlıktan dışarı damlamasını önlemiş olursunuz.
- Cihazı hareket ettirirken kaslarınızdaki istenmeyen gerilimi azaltmak için kolunuzu uzatmanız tavsiye edilir. Bu pozisyon, temizlik sırasında cihazınızı en iyi şekilde kontrol edeceğiniz ve en rahat olan seçenektir.

**i** Not: Su çekme modunu  kullandığınızda cihazdaki tüm su boşalır ve emiş gücü artar. Herhangi bir işlem gerçekleştirmezseniz 45 saniye sonra cihaz otomatik olarak normal ıslak moda geçer.

**i** Not: Başlık ve haznelerin içerisinde az miktarda temiz su kalmış olabileceğini lütfen aklınızda bulundurun. Bu durum, fabrika kalite kontrollerinden kaynaklanmaktadır. Cihazınızın tamamen temiz ve kullanımının güvenli olduğundan emin olabilirsiniz.

### Kullanım kısıtlamaları

- Vakumlu Süpürge ve Paspas düzeneği, kaplamasız ahşap zeminler dışında her türlü sert zeminde vakumlu süpürme ve paspaslama yapmak için kullanılabilir.
- Vakumlu Süpürge ve Paspas düzeneği, sert zeminlerin normal temizliğinde kullanım için tasarlanmıştır. Bu cihazı kullanırken sert zeminizin temizlik talimatlarına daima uyun.
- Temiz su haznesindeki suya XV1792 Philips Zemin Temizleyici dışında bir sıvı zemin temizleyici eklemek istiyorsanız XV1792 Philips Zemin Temizleyici gibi suda çözülebilen, az köpüren veya köpürmeyen bir sıvı zemin temizleyici kullanın.
- Temiz su haznesinin kapasitesi 450 ml olduğundan suya yalnızca birkaç damla (maks. 15 ml) sıvı zemin temizleyici eklemeniz yeterlidir.
- Vakumlu Süpürge ve Paspas düzeneğini muşamba zeminlerde kullanırken muşambanın AquaSpin başlığa çekilmesini önlemek için zeminin düzgün bir şekilde sabitlenmiş olduğundan emin olun.
- Vakumlu Süpürge ve Paspas düzeneğini halı temizliğinde kullanmayın.
- Cihazı kapalıyken halının veya kilimin üzerinde gezdirirseniz ya da üzerinden kaldırırsanız atık su damlaları halınıza veya kiliminize akabilir.
- Cihazı konvektör zeminlerindeki ızgaralar üzerine bastırmayın. Cihaz ızgara üzerinde hareket ettirildiğinde başlıktan gelen suyu alamayacağından su, konvektör oyuğunda birikir.
- Su izi bırakabileceği için temizlik sırasında AquaSpin başlığı yerden kaldırmayın, AquaSpin başlığı yanlara doğru hareket ettirmeyin ve cihazı sert şekilde döndürmeyin. Yalnızca ileri geri hareket ettirin.

**i** Not: Çalışma süresi temizlik sırasında kullanılan güç seviyesine bağlıdır.

# Yumuşak ve sert yüzeyleri vakumlu süpürme

## Sadece Vakumlu Süpürge düzeneğini kullanma



- 1 Yumuşak veya sert zeminleri süpürmek için güç ünitesini el süpürgesindeki yerine kaydırın ("klik" sesi duyulur).

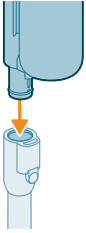

- 2 Boruyu el süpürmesine takın ("klik" sesi duyulur).

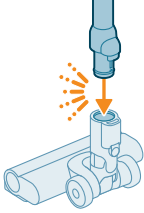

- 3 Borunun diğer ucunu LED ışıklı başlığa yerleştirin ("klik" sesi duyulur).

**⚠ Dikkat: Temizliğe devam etmeden önce filtre kutusunun toz kovasına yerleştirildiğinden emin olun.**

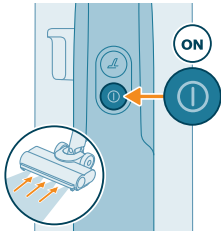

- 4 Cihazı çalıştırmak için açma/kapama düğmesine  basın.

**i** Normal emiş modu, Sadece Vakumlu Süpürge cihazı veya Sadece El Süpürgesi açıldığında varsayılan ayardır.

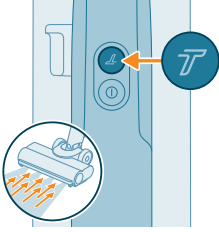

5 Daha yüksek bir emiş gücü ayarına geçmek için Turbo düğmesini (T) kullanın.

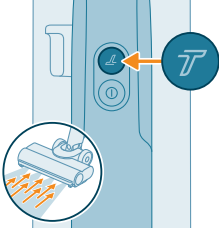

6 Normal güç ayarına geri dönmek için Turbo düğmesine (T) tekrar basın.



⚠ İpucu: LED ışıklı başlıktaki LED'ler zemindeki kirleri görmeyi kolaylaştırır. Boru ve LED ışıklı başlık, cihazı döndürmeden alçak mobilyaların altına erişmenizi sağlar.

⚠ Uyarı: Su veya diğer sıvıları vakumlu süpürgeyle temizlemeyin.



⚠ Dikkat: LED ışıklı başlığın LED ışıklarına doğrudan bakmayın veya LED ışıkları başkasının gözlerine tutmayın. LED ışığı çok parlaktır.

## Boruyu kullanma

Boruyu el aparatına takabilir ve borunun ucunu kullanarak mobilyaların arasındaki veya arkasındaki dar alanları başlık olmadan vakumlu süpürgeyle temizleyebilirsiniz.

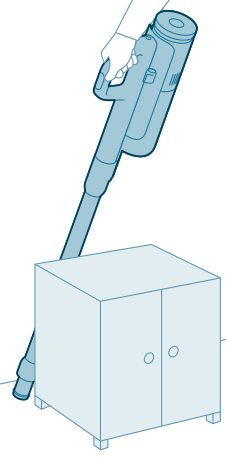

İpucu: Ayrıca Mini Turbo fırça da boruya takılabilir.



İpucu: Ayrıca uzun aralık temizleme aracı da boruya takılabilir.



İpucu: Ayrıca kombine aracı da boruya eklenebilir.

## El aparatını kullanma

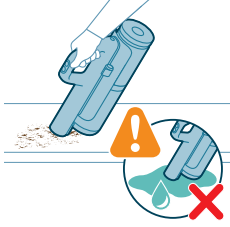

El aparatını başlık ve boru olmadan ekmek kırıntısı gibi küçük kirleri ve tozları temizlemek veya merdivenler ya da raflar gibi yerleri vakumlu süpürgeyle temizlemek için kullanabilirsiniz.

**⚠ Uyarı: Su veya diğer sıvıları vakumlu süpürgeyle temizlemeyin.**

## LED ışıklı başlığı kullanma

LED ışıklı başlığı merdivenler gibi alanları temizlemek, köşelerdeki veya dar girintilerdeki kirleri almak ya da ekmek kırıntısı gibi küçük kirleri ve tozları temizlemek için kullanabilirsiniz.

**1** LED ışıklı başlığı takmak için boruyu veya el aparatını başlığa yerleştirin.

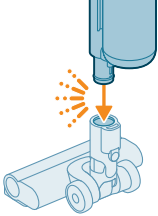

**2** LED ışıklı başlığı çıkarmak için açma düğmesine (1) basın ve boruyu veya el aparatını başlıktan (2) çekip çıkarın.

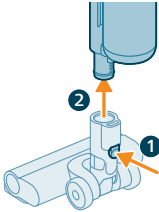

**⚠ Uyarı: Su veya diğer sıvıları vakumlu süpürgeyle temizlemeyin.**

**i Not: Ayrıca kombine aracı da boruya eklenebilir.**

## Mini Turbo fırçayı kullanma

**1** Mini Turbo fırçayı takmak için el aparatının borusunu Mini Turbo fırçaya yerleştirin.

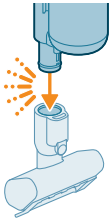

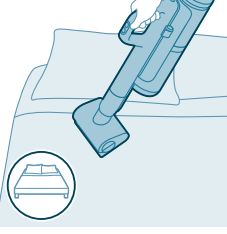

- 2 Mini Turbo fırçayı yataklar ve kanepeler gibi yumuşak alanların standart temizliğinde kullanabilirsiniz. Güç ayarını temizlik ihtiyacınıza göre artırıp azaltabilirsiniz.

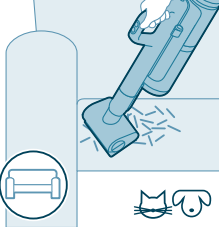

- 3 Mini Turbo fırçayı, evcil hayvanların tüylerini süpürmek gibi derinlemesine temizlik için veya ekmek kırıntısı gibi küçük kirleri ve tozları temizlemek için kullanabilirsiniz. Güç ayarını temizlik ihtiyacınıza göre artırıp azaltabilirsiniz.

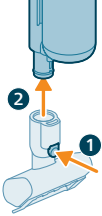

- 4 Mini Turbo fırçayı çıkarmak için açma düğmesine (1) basın ve el aparatını Mini Turbo fırçadan (2) çekip çıkarın.



**⚠ Uyarı: Su veya diğer sıvıları vakumlu süpürgeyle temizlemeyin.**

## Uzun aralık temizleme aracını kullanma

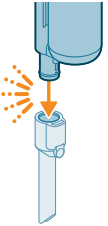

- 1 Uzun aralık temizleme aracını takmak için boruyu veya el aparatını uzun aralık temizleme aracına yerleştirin.

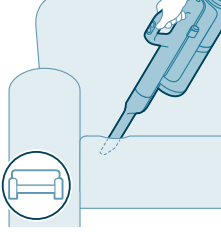

- 2 Uzun aralık temizleme aracını ulaşılması zor yerleri ve dar köşeleri temizlemek için kullanabilirsiniz. Güç ayarını temizlik ihtiyacınıza göre artırıp azaltabilirsiniz.

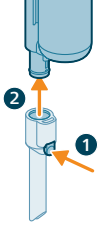

- 3 Uzun aralık temizleme aracını çıkarmak için açma düğmesine (1) basın ve boruyu veya el aparatını uzun aralık temizleme aracından (2) çekip çıkarın.

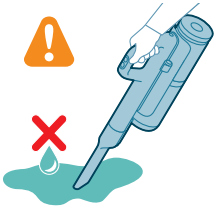

**⚠ Uyarı: Su veya diğer sıvıları vakumlu süpürgeyle temizlemeyin.**

## Kombine aracı kullanma



- 1 Kombine aracı takmak için boruyu veya el aparatını kombine araca yerleştirin.

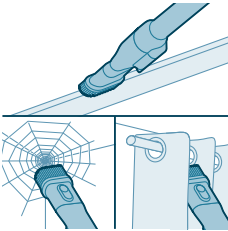

- 2 Kombine araç, özelleştirilebilir fırça çıkarma ve aydınlatma ayarlarıyla pencere çerçevelerini, perdeleri veya örümcek ağlarını temizlemek için tasarlanmıştır.

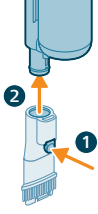

- 3 Kombine aracı çıkarmak için açma düğmesine (1) basın ve boruyu veya el aparatını kombine araçından (2) çekip çıkarın.



**⚠ Uyarı: Su veya diğer sıvıları vakumlu süpürgeyle temizlemeyin.**

## Vakumlu Süpürge ve Paspas düzeneğini temizleme

### Her kullanımdan sonra AUTOCLEAN

Kokuyu ve kireçlenmeyi önlemek için her kullanımdan sonra AUTOCLEAN işlevini kullanın. AUTOCLEAN modu tüm cihazı yaklaşık 4 dakikada temizlemenizi sağlar.

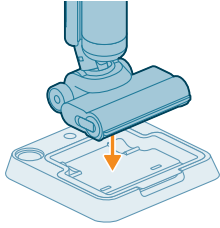

- 1 Vakumlu Süpürge ve Paspas düzeneğini Temizlik Sonrası ve Saklama istasyonuna yerleştirin.

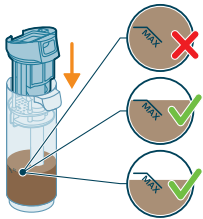

**i** Not: Kirli su seviyesi AUTOCLEAN seviyesinin altındaysa AUTOCLEAN programını başlatmadan önce haznenin boşaltılması gerekmez. Aşağıdaki adımları atlayabilir ve 6. adıma geçebilirsiniz.





2 Düğmeye basarak kirli su haznesinin kilidini açın ve hazneyi çıkarın.

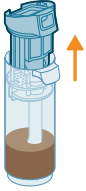

3 Islak filtreyi kirli su haznesinden çıkarın.

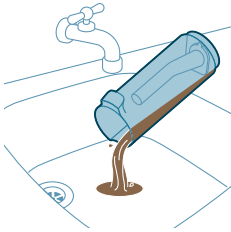

4 Kirli su haznesindeki suyu lavaboya dökün.

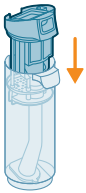

5 Islak filtreyi tekrar kirli su haznesinin üzerine yerleştirin.

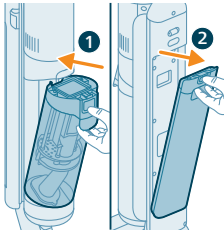

6 Boş kirli su haznesini tekrar cihaza yerleştirin ve temiz su haznesini çıkarın.

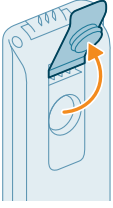

7 Temiz su haznesinin kapağını çıkarın.

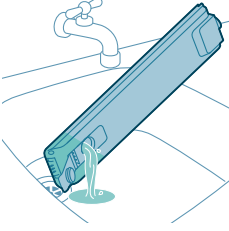

8 Temiz su haznesinde kalan deterjan sıvısını lavaboya dökün.

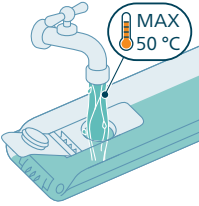

9 Temiz su haznesini en az AUTOCLEAN işareti kadar soğuk veya ılık musluk suyuyla doldurun.

**⚠ Dikkat: Temiz su haznesine doldurulan musluk suyu 50 °C'den daha sıcak olmamalıdır.**

**⚠ Dikkat: Aşırı köpürmeye neden olabileceğinden AUTOCLEAN için deterjan kullanmayın.**

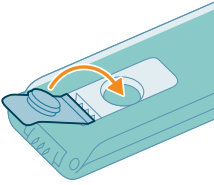

10 Su haznesini sızdırmaz kapakla kapatın.

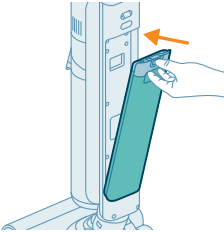

11 Temiz su haznesini tekrar cihaza takın.

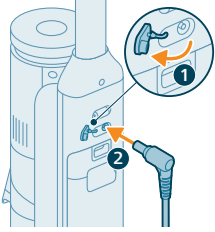

- 12** Cihazı şarj edin. Elektrik fişini makinenin arkasında yer alan yuvaya takın. Ardından, adaptörü duvar prizine takın.

**i** Not: AUTOCLEAN işlevini başlatmak için şarj cihazını bağlamak gerekir.



- 13** AUTOCLEAN'i başlatmak için Auto-Clean düğmesine basın. Autoclean'i başlatmadan önce şarj cihazının bağlı olduğundan emin olun.

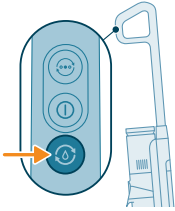

- 14** Cihaz AUTOCLEAN döngüsünü gerçekleştirir.

**i** Not: Autoclean döngüsü yaklaşık 4 dakika sürer. En iyi sonucu elde etmek için cihazın AUTOCLEAN döngüsünü tamamlamasına izin verin. AUTOCLEAN döngüsünü istediğiniz zaman duraklatabilir veya iptal edebilirsiniz.

**i** Not: AUTOCLEAN programını iptal ederseniz cihaz, yaklaşık 10 saniye boyunca Temizlik Sonrası tepsisinde kalan suyu emer.

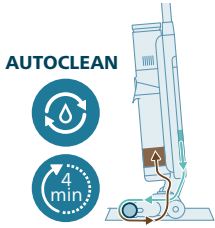

- 15** AUTOCLEAN tamamlandıktan sonra kirli su haznesinin kilitini açmak için düğmeye basın ve hazneyi çıkarın.

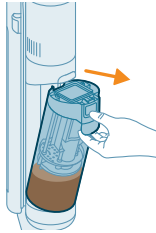

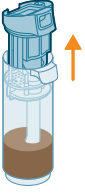

16 Islak filtreyi kirli su haznesinden çıkarın.



17 Kirli su haznesindeki suyu lavaboya dökün.



18 Kirli su haznesini musluk suyuyla temizleyin.

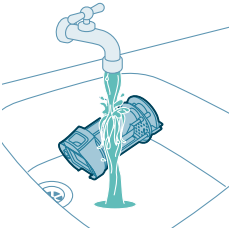

19 Islak filtreyi musluk suyuyla temizleyin.

**i** Not: Islak filtre ünitesini musluk altında yıkamadan önce kıvrımlı filtreyi çıkarın.

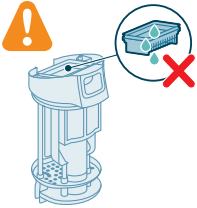

**⚠** Uyarı: Kıvrımlı filtre yıkanamaz. Temizlemeniz gerekirse içine sıkışmış kirleri çıkarmak için filtreyi çöp kutunuza hafifçe vurun.

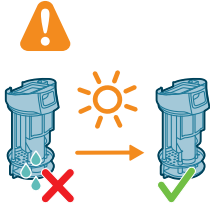

20 Islak filtreyi kurumaya bırakın.

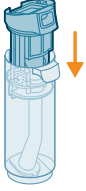

21 Islak filtreyi tekrar kirli su haznesinin üzerine yerleştirin.

**i** Not: Kıvrımlı filtrenin yerine takıldığından emin olun.

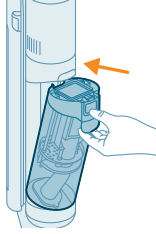

22 Kirli su haznesini cihaza tekrar takın.

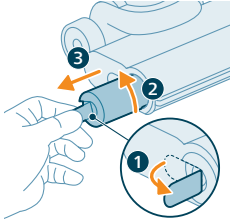

23 Fırçayı çıkarmak için kolu yandan çekin (1) ve saat yönünün tersine çevirin (2).  
Fırçayı aquaspin başlığından (3) çekip çıkarın

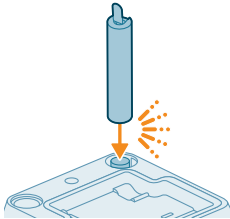

24 Fırçanın kurumasını sağlamak için fırçanın açık ucunu Temizlik Sonrası ve Saklama İstasyonundaki ilgili yerine yerleştirin.

**i** Not: Kuruma yaklaşık 24 saat sürebilir.

## Temizlik Sonrası tepsisini temizleme

Temizlik Sonrası tepsisi kirlenirse aşağıdaki adımları uygulayarak temizleyebilirsiniz.

**1** Temizlik Sonrası tepsisini saklama istasyonundan çıkarın.

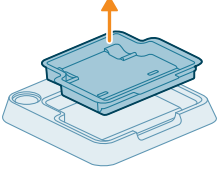

**2** Temizlik Sonrası tepsisini musluk suyuyla yıkayın ve Saklama istasyonuna tekrar yerleştirmeden önce kurumasını bekleyin.

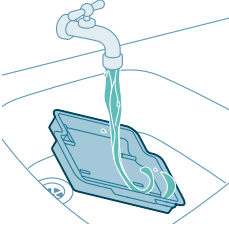

**3** Temizlik Sonrası tepsisini daima Saklama istasyonuna tekrar yerleştirin. Temizlik Sonrası tepsisi, AUTOCLEAN işlemini doğru şekilde gerçekleştirmek için gereklidir.

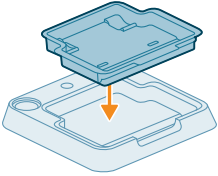

## AquaSpin başlığını temizleme

**1** Fırçayı çıkarmak için kolu yandan çekin (1) ve saat yönünün tersine çevirin (2). Fırçayı aquaspin başlığından (3) çekip çıkarın.

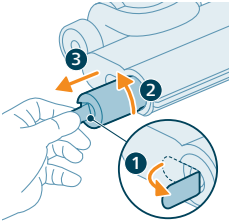

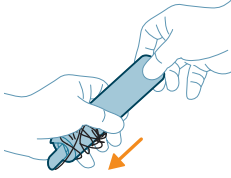

- 2 Mikrofiber fırçayı tek elle aşağı kaydırarak mikrofiber fırçaya dolaşmış tüyleri veya iplikleri çıkarabilirsiniz.

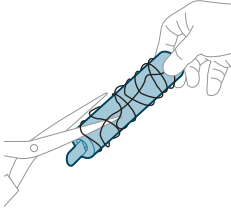

İpucu: Ayrıca mikrofiber fırçaya dolaşmış tüyleri ve iplikleri makasla keserek de çıkarabilirsiniz.

## Ana gövdedeki tıkanıklıkları giderme

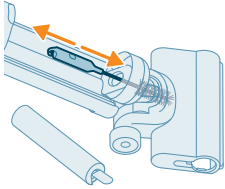

Cihazda tıkanıklık varsa öncelikle cihazı kapatın ve kirli su haznesini çıkarın. Daha sonra temizlik fırçasını ana gövdenin emme kanalında aşağı yukarı hareket ettirerek tıkanıklığı giderin.

## AquaSpin başlıktaki tıkanıklıkları giderme

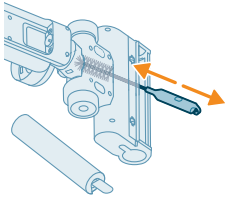

AquaSpin başlıkta tıkanıklık varsa başlıktan fırçayı çıkarın. Daha sonra temizlik fırçasını AquaSpin başlığın emme kanalında aşağı yukarı hareket ettirin.

# Sadece Vakumlu Süpürge düzeneğini temizleme

## Toz kovasını boşaltma

### Toz yönetim sistemi bakımı

Toz kovasını her kullanımdan sonra veya toz MAX seviye göstergesine ulaştığında boşaltın.

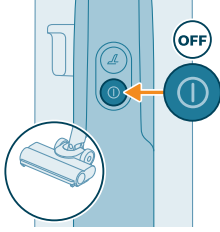
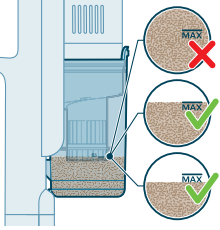

1 Cihazı kapatın.

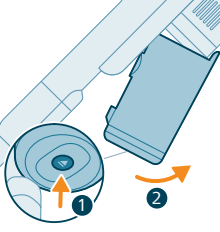

2 Cihazı resimde gösterildiği gibi 45 derecelik bir açıyla tutun. Çıkarma düğmesine basarak toz kovasını çıkarın. Çıkarma düğmesi kovanın altında bulunur.

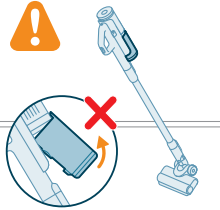



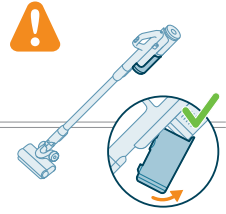
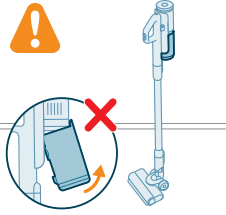

**i** Not: Cihazı dikey bir pozisyonda tutarak toz kovasını çıkarın.

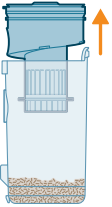

**3** Siyah sapı tutun. Siklonu kovadan yukarı doğru kaldırarak toz kovasından çıkarın

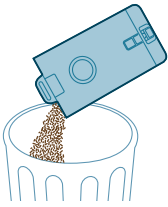

**4** Toz kovasında biriken tozu çöp kutusunun üzerinde boşaltın.

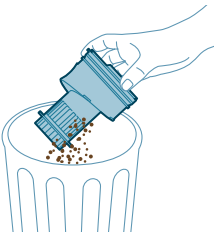

**5** Siklon bölmesinden arta kalan tozu, hazneye hafifçe vurarak temizleyin.

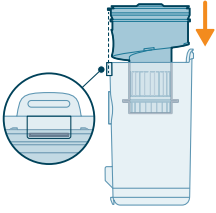

- 6 Siklonu toz kovasındaki yerine geri takın. Bu iki parçanın aynı hizada olduğundan emin olun.

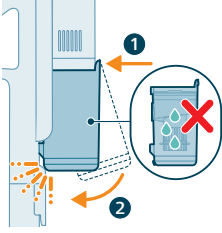

- 7 Birleştirilmiş kovayı yerine geri takın. Yerine takmadan önce ilk olarak kovanın filtre tarafını hizalayın.

## Aralıklı düzenli bakım

### Toz yönetim sistemi bakımı

Filtreyi en az ayda bir kez temizleyin.

- 1 Filtreyi saat yönünün tersinde döndürerek toz kovasından ayırın.

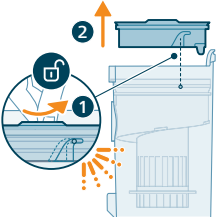

- 2 Yıkanebilir köpük filtreyi plastik filtre kutusundan çıkarın.

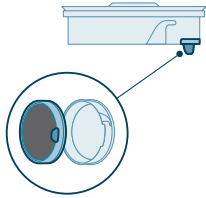

- 3 Hem filtre kutusuna hem de köpük filtreye çöp kutusunun üzerinde hafifçe vurun.

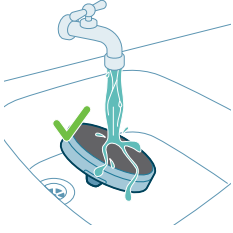
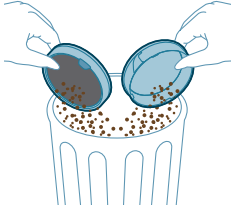

- 4 Köpük filtreyi durulayın ve temiz su çıkana kadar sıkın.

**i** Not: En iyi temizlik sonucunu elde etmek için, filtre tırnağını aşağı bakacak şekilde suyun filtreden akmasını ve diplerde biriken tozun suyla çıkarılmasını sağlayın.

**i** Not: Cihazı düzenli olarak kullanıyorsanız filtreyi en az ayda bir defa yıkadığınızdan emin olun.

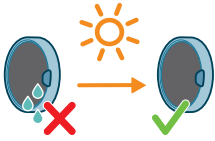

- 5 Köpük filtreyi filtre kutusuna yeniden takmadan önce suyla yıkanmış filtreyi 24 saat kurumaya bırakın.

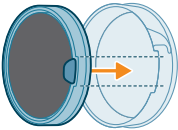

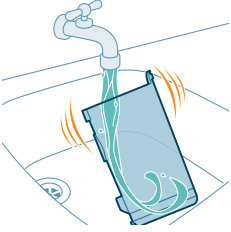

6 Kapsamlı bakım için toz kovasını ve siklonu akan musluk suyunun altında veya ılık sabunlu suyla temizleyin.

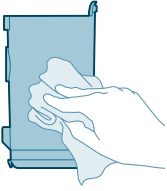

7 Temizlenen toz kovasını ve ilgili parçaları silerek kurulayın.

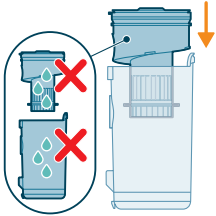

**⚠ Dikkat: Parçaları tekrar birleştirmeden önce hepsinin kuru olduğundan emin olun.**

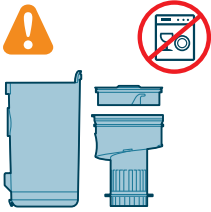

**i Not: Parçaların hepsi bulaşık makinesinde yıkanamaz.**

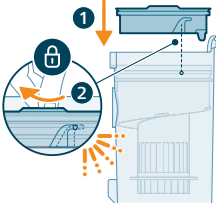

8 Filtreyi toz kovasına yeniden takın. Filtreyi yerine sabitlemek için saat yönünde çevirin.

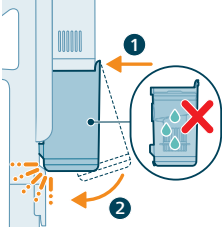

- 9 Birleştirilmiş kovayı yerine geri takın. Yerine takmadan önce ilk olarak kovanın filtre tarafını hizalayın.

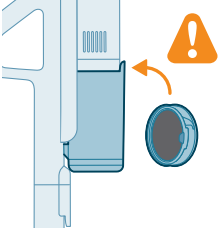

**i** Not: Bakım sonrasında, kullanmadan önce mutlaka filtrenin cihaza takılmış olduğundan emin olun.

## PrecisionPower Akıllı Başlık bakımı

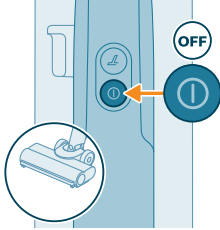

- 1 Başlık fırça rulosunu temizlemeden önce mutlaka cihazı kapatın.

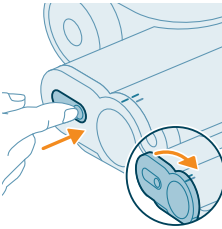

- 2 Fırça rulosuna erişmek için başlığın yanındaki düğmeyi bulun. Açmak için düğmeye basın ve döndürün.

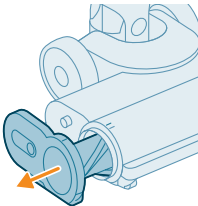

- 3 Fırça rulosunu ve başlığın yan kapağını yavaşça çıkarın.

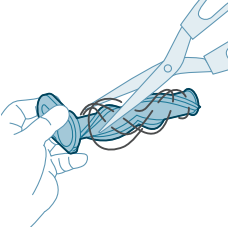

4 Dolanmış saçları fırça rulosundan dikkatlice çıkarın. Kirlerden kurtulmak için makas kullanın.

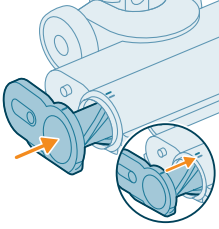

5 Yeniden takarken fırça rulosunun doğru şekilde hizalandığından emin olun.

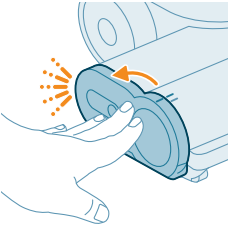

6 Başlık fırça rulosunu takmak için "KLİK" sesi duyana kadar bastırın.

## Mini TurboBrush bakımı

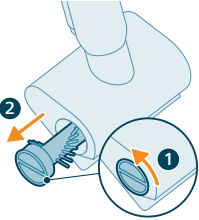

1 Çıkarmak için fırçayı saat yönünün tersine döndürün. Kilit açıldıktan sonra fırçayı çekip çıkarın.

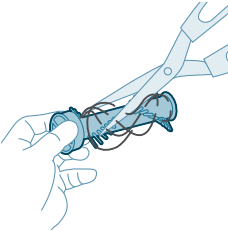

2 Fırçadaki kirlerden kurtulmak için ellerinizi veya makas kullanın.

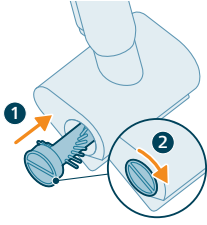





- 3 Fırçayı yerine doğru kaydırın ve saat yönünde döndürerek yerine kilitleyin.

## Ekran simgeleri ve anlamları

### Hata kodları

Hata kodu	Neden	Çözüm
	Sistem hatası oluştu.	<p>Düz kırmızı simge, Philips AquaTrio 7000 serisi Elektrikli Süpürge'de bir sistem hatası meydana geldiği anlamına gelir.</p> <p>Bu sorunu çözmek için lütfen aşağıdaki seçeneklerden birini veya her ikisini de deneyin:</p> <ol style="list-style-type: none"> <li>Güç ünitesini cihazdan çıkarıp yeniden takın. Ardından, cihazı kapatıp açmayı deneyin.</li> <li>Sadece vakumlu el süpürgesini borudan ayırın ve el süpürgesi üzerindeki açma/kapama düğmesine basın. Hâlâ sabit kırmızı simgeyi görüyorsanız lütfen Müşteri Hizmetleri Merkezi ile iletişime geçin.</li> </ol> <p>Sabit kırmızı simgeyi görmemenize rağmen cihaz hâlâ çalışmıyorsa boru veya başlıkla ilgili bir iletişim hatası olabilir. Lütfen Müşteri Hizmetleri Merkezi ile iletişim kurun.</p>
	Sıcaklık çok düşük.	<p>Pil ve hata simgelerinin aynı anda kırmızı renkte yanıp sönmeleri, ortam sıcaklığının çok düşük veya çok sıcak olduğu anlamına gelir.</p> <p>Cihazın kullanıldığı, saklandığı veya şarj edildiği odanın sıcaklığının 5 °C'nin üzerinde olmasını sağlayın.</p>

Hata kodu	Neden	Çözüm
	Sıcaklık çok yüksek.	Pil ve hata simgelerinin aynı anda kırmızı renkte yanıp sönmesi, ortam sıcaklığının çok düşük veya çok sıcak olduğu anlamına gelir Cihazın kullanıldığı, saklandığı veya şarj edildiği odanın sıcaklığının 35 °C'nin altında olmasını sağlayın. Cihazı doğrudan güneş ışığına veya yüksek sıcaklıklara (sıcak sobaların yakınında, mikrodalga fırında veya induksiyon ocaklarının üzerinde) maruz bırakmayın. Aşırı ısınan piller patlayabilir.
	Yanıp sönen kırmızı simge, hava giriş deliklerinin tıkalı olduğu anlamına gelir. Hava giriş delikleri tıkanmış.	Hava giriş deliklerinde tıkanıklık olup olmadığını kontrol edin ve varsa giderin. Bu işlem sorunu çözmezse tüm hava geçişinde tıkanıklık olup olmadığını kontrol edin ve varsa giderin. Bu, Vakum ve Paspas düzeneğindeki başlık, boru ve ıslak filtreyi ifade eder. Sadece Vakumlu Süpürge düzeneğinde bu; başlık, boru, toz kovası ve köpük filtre anlamına gelir.
	Kirli su haznesi dolu.	Kirli su haznesinin kilidini açıp çıkarın. Islak filtreyi kirli su haznesinden çıkarın ve bir kenara koyun. Kirli su haznesindeki suyu lavaboya dökün.
	AquaSpin başlık sıkışmış. Başlığa herhangi bir şey sıkıştığında (örneğin elektrik kablosu veya oyuncak gibi) devreye giren bir emniyet kapatma sistemi mevcuttur.	Fırçalarda, rulmanlarda, motor parçalarında ve kapaklarda tüy veya diğer engeller olup olmadığını kontrol edin ve varsa temizleyin. Herhangi bir engel yoksa cihazı kapatıp açmak sorunu çözebilir.
	Kullanmak için fişini çekin.	Kullanmak için cihazın fişini çekin. Aksi takdirde açılmaz. Cihazı yalnızca şarj etme ve AutoClean sırasında prize takın.



## Hata kodu

## Neden

## Çözüm



Yanlış şarj cihazı bağlı.

Pil ve hata simgelerinin aynı anda SARI renkte YANIP SÖNMEŞİ, bir şarj hatası oluştuğu anlamına gelir.

1. Yanlış şarj cihazı bağlı: Cihazı şarj etmek için sadece orijinal adaptörü kullanın.
2. Şarj pimi doğru/tam olarak takılmamış: Şarj pimini çıkarın ve cihaza yeniden takın
3. Güç ünitesi düzgün yerleştirilmemiş: kesin bir "klik" sesi duyana kadar güç ünitesini çıkarıp yeniden takın ve doğru şarj cihazını bağlayın



Şarj cihazı takılı değildir.

AutoClean simgesi + hızlı yanıp sönen pil simgesi (beyaz)

Auto-Clean programını çalıştırmak için şarj cihazının bağlı olması gerekir.

Cihazın, Temizlik Sonrası ve Saklama istasyonuna doğru şekilde yerleştirildiğinden emin olun. Şarj cihazını bağlayın.



Yeterli pil yok.

AutoClean simgesi + hızlı yanıp sönen pil simgesi (kırmızı)

Şarj cihazı bağlıysa ve bu simge görüntüleniyorsa bu, Pilin Auto-Clean Programını çalıştırmak için yeterli olmadığı anlamına gelir.

Şarj cihazı bağlıysa pilin şarj olması için 30 dakika kadar bekleyin. Ardından programı başlatmak için Auto-clean düğmesine basın

## Değişim

Aksesuar veya yedek parça satın almak için [www.philips.com/parts-and-accessories](http://www.philips.com/parts-and-accessories) adresini ziyaret edin ya da Philips bayinize gidin. Ülkenizdeki Philips Müşteri Hizmet Merkezi ile de iletişime geçebilirsiniz.

Yedek parçalar ve model numaraları:

Kuru filtre XV1771/10



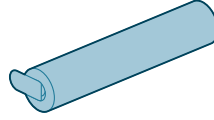
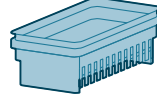

**i** Not: En yüksek performansı sağlamak için filtreyi ve mikrofiber fırçayı her 6 ayda bir değiştirin.

## Sorun giderme

Bu bölümde, cihazla ilgili en sık karşılaşılabileceğiniz sorunlar özetlenmektedir. Sorunu aşağıda verilen bilgileri kullanarak çözemiyorsanız sık sorulan sorular listesi için [www.philips.com/support](http://www.philips.com/support) adresini ziyaret edin veya ülkenizdeki Müşteri Destek Merkezi ile iletişim kurun.

## Vakumlu Süpürge ve Paspas düzeneğini kullanma

Sorun	Olası neden	Çözüm
Cihaz, açma/kapama <sup>®</sup> açın.	Güç ünitesi bağlı değil.	Güç ünitesini Vakum ve Paspas el süpürgesine bağlayın.
	Pil bitmiştir.	Pili şarj etmek için Vakum ve Paspas cihazını şarj cihazına bağlayın (bk. "Şarj etme").
	Cihaz, Temizlik Sonrası ve Saklama istasyonundan çıkarılmamıştır.	Cihazı açmadan önce Vakumlu Süpürge ve Paspas düzeneğini Temizlik Sonrası ve Saklama istasyonundan çıkarın.
	Açma/kapama <sup>®</sup> düğmesine birden fazla kez basılmıştır.	Birkaç saniye bekleyin ve açma/kapama <sup>®</sup> düğmesine bir kez daha basın. Tekrar denemeden önce birkaç saniye bekleyin.
	Vakum ve paspas düzeneğinin tutma yerini cihaza doğru şekilde bağlamadınız.	Lütfen cihazın alt gövdesini Temizlik Sonrası ve Saklama istasyonuna yerleştirin. Daha sonra tutma yerini buna bağlayın ve bir klik sesi duyulana kadar sıkıca bastırın.

Sorun	Olası neden	Çözüm
	Cihaz tıkanmıştır.	Cihazı kapatın ve pili veya Vakum ve Paspas el süpürgesini çıkarın. Ardından, tıkanıklığın sebebini bulup tıkanıklığı giderin. Bundan sonra, cihazı kapatıp açın. Tıkanıklığın sebebini bulamazsanız cihazı kapatıp açın. Bu, sorunun çözülmesini sağlayabilir. Hava giriş deliklerinde tıkanıklık olup olmadığını kontrol edin ve varsa temizleyin.
	Mikrofiber fırça sıkışmıştır.	Mikrofiber fırçayı çıkarın ve tekrar yerine takın.
Cihaz çalışmayı durdurdu.	Yanlışlıkla açma/kapama  düğmesine basılmıştır.	Açma/kapama  açın.
	Kirli su haznesi dolu olabilir. Bu durumda ekranda bir bilgilendirme simgesi görüntülenir (bk. "Ekran simgeleri ve anlamları").	Kirli su haznesini boşaltın.
Zemin normalden daha az ıslak.	Su tahliye delikleri tıkalıdır	Mikrofiber fırçayı çıkarın, temiz su haznesine biraz su doldurun ve cihazı açın. Yaklaşık 15 saniye boyunca aynı konumda küçük ileri ve geri hareketler yapın. Zeminde dört su şeridi görebiliyor olmalısınız. Göremiyorsanız ya da bir veya daha fazla su şeridi yalnızca birkaç damlacıktan oluşuyorsa su tahliye delikleri kısmen veya tamamen tıkalıdır. Delikleri bir iğne ile dikkatlice açmayı deneyebilirsiniz.
Başlığın altındaki zeminin bir tarafı diğer tarafa göre daha kuru.	Su tahliye delikleri tıkalıdır.	Mikrofiber fırçayı çıkarın, temiz su haznesine biraz su doldurun ve cihazı açın. Yaklaşık 15 saniye boyunca aynı konumda küçük ileri ve geri hareketler yapın. Zeminde dört su şeridi görebiliyor olmalısınız. Göremiyorsanız ya da bir veya daha fazla su şeridi yalnızca birkaç damlacıktan oluşuyorsa su tahliye delikleri kısmen veya tamamen tıkalıdır. Delikleri bir iğne ile dikkatlice açmayı deneyebilirsiniz.
Zeminde su yok.	Temiz su haznesi boştur.	Temiz su haznesini doldurun.
		Yukarıdaki kontrolleri yaptıysanız ve zeminde hâlâ su yoksa cihazı Philips servis merkezine götürün veya Müşteri Hizmetleri Merkezi ile iletişime geçin.
Zeminde veya Temizlik Sonrası tepsisinde normalden fazla su var.	Islak modülün ve/veya AquaSpin başlığın su kanalı kirlenmiş veya tıkanmıştır.	Temizlik fırçasını kullanarak ıslak modülün ve/veya AquaSpin başlığın su kanalını temizleyin.



Sorun	Olası neden	Çözüm
	Kirli su haznesi doğru yerleştirilmemiştir.	Kirli su haznesini cihaza düzgün şekilde yerleştirin. 'Klik' sesini duyduğunuzda doğru şekilde kapatılmış demektir.
Cihaz yerde su izleri bırakıyor.	Cihaz yanlara doğru hareket ettirilmmiştir.	Zeminde su izlerinin oluşmasını önlemek için AquaTrio 7000 Serisi'ni daha yumuşak şekilde döndürmeyi deneyin ve yanlara doğru hareket ettirmemeye çalışın. Su çekme modunu (8) temizleme modu düğmesine basarak etkinleştirebilirsiniz. Zemininizde kalan sular çekilecektir.
	Cihaz sert şekilde döndürülmüştür.	Zeminde su izlerinin oluşmasını önlemek için AquaTrio 7000 Serisi'ni daha yumuşak şekilde döndürmeyi deneyin ve yanlara doğru hareket ettirmemeye çalışın. Su çekme modunu (9) temizleme modu düğmesine basarak etkinleştirebilirsiniz. Zemininizde kalan sular çekilecektir.
	Cihazı eşik, halı veya merdiven üzerinden kaldırarak geçirmişsiniz.	Mikrofiber fırçanın yüzeyle sürekli temas ettiğinden emin olun. Zeminde su izlerinin oluşmasını önlemek (8) veya AquaSpin başlıktan su sıçramasını önlemek için eşik, halı veya merdivenlerden geçerken cihazı kaldırmadan önce su çekme modunun açık olduğundan emin olun.
	Cihaz kapatılır kapatılmaz yerden kaldırılmıştır.	Su çekme modunu (8) açarak zeminde kalan suyu çekin. Su çekme modu (9) açıkken cihazı kapatmadan önce birkaç kez ileri geri hareket ettirin. Cihazı kapatıktan hemen sonra kaldırırsanız fırçalar arasında kalan su zeminde su izi bırakır.
	Tekerlekler sıkışmıştır.	Tekerleklerin durumunu kontrol edin. Tekerlekleri engelleyen kirleri temizleyin.
Cihaz eskisi kadar iyi temizlemiyor.	Temiz su haznesi boştur.	Temiz su haznesini doldurun.
	Su tahliye delikleri tıkalıdır.	Mikrofiber fırçayı çıkarın, temiz su haznesine bir miktar su doldurun ve cihazı açın. Yaklaşık 15 saniye boyunca aynı konumda küçük ileri ve geri hareketler yapın. Zeminde dört su şeridi görebiliyor olmalısınız. Göremiyorsanız ya da bir veya daha fazla su şeridi yalnızca birkaç damlacıktan oluşuyorsa su tahliye delikleri kısmen veya tamamen tıkalıdır. Delikleri bir iğne ile dikkatlice açmayı deneyebilirsiniz.
	AquaSpin başlığın içi çok kirlenmiştir.	Temizliğe dönmeden önce AUTOCLEAN programını çalıştırın. Başlığın kenarlarında kir birikmesi varsa bunları temizleyin. Her

Sorun	Olası neden	Çözüm
		kullanımdan sonra AUTOCLEAN işlevini çalıştırın.
	Mikrofiber fırça mevcut değildir.	Mikrofiber fırçayı AquaSpin başlığa yerleştirin.
		Yukarıdaki kontrolleri yaptıysanız ve cihaz hâlâ iyi temizlemiyorsa cihazı Philips servis merkezine götürün veya Müşteri Hizmetleri Merkezi ile iletişime geçin.
Büyük kir parçaları artık emilmiyor ve tekrar zemine düşüyor.	Islak modülün ve/veya AquaSpin başlığın su kanalı kirlenmiş veya tıkanmıştır.	Temizlik fırçasını kullanarak ıslak modülün ve/veya AquaSpin başlığın su kanalını temizleyin.
Zeminde kuruyunca şeritler çıkıyor.	Fazla deterjan kullanmış olabilirsiniz.	Doğru miktarda deterjan kullandığınızdan emin olun.
	Tekerlekler kirlenmiştir.	Tekerleklerdeki kirleri temizleyin.
Hem temizlik hem de AUTOCLEAN sırasında aşırı köpük çıkıyor.	Fazla deterjan kullanmış olabilirsiniz.	Doğru miktarda deterjan kullandığınızdan emin olun.
	Zeminde deterjan kalıntıları vardır.	Zemini deterjan kullanmadan birkaç kez temizleyin. Aynı lekenin üzerinden tekrar geçmeden önce biraz bekleyin.
Lekeler kolayca çıkmıyor.	Lekeyi temizlemek için çok az su kullanmış veya çok az zaman ayırmış olabilirsiniz.	Su uygulayın ve biraz bekleyin. Örneğin su uygulamak için cihazla lekenin üzerinden geçebilir ve temizlik sonunda aynı lekeye geri dönebilirsiniz.
Temizlik sırasında cihazdan gelen ses değişti.	Mikrofiber fırçaya, tüyler veya diğer engeller dolaşmış olabilir.	Mikrofiber fırçayı çıkarıp herhangi bir engel olup olmadığını kontrol edin ve varsa temizleyin.
Kirli su haznesi henüz dolu olmamasına rağmen ekranda kirli su haznesinin dolu olduğu ve kapandığı gösteriliyor.	Kirli su haznesinde köpük veya kontaminasyon olabilir.	Cihazı kapatıp açın. Bu işlem sorunu çözmezse kirli su haznesini temizleyin. Sorunun kaynağı köpüklenme ise önerilen miktardan fazla deterjan kullanmadığınızdan emin olun.
Cihaz kapatıldıktan sonra su damlatıyor.	Cihazı kapatırken hareket ettirmediyse yerde küçük bir su birikintisi kalmıştır. Bu durum normaldir.	Cihazı kapatırken hareket ettirmediyse cihaz yerde küçük bir su birikintisi bırakabilir. Cihazı kapatırken hareket ettirerek su birikintisinin boyutunu küçültebilirsiniz. Cihazı kapattığımızda cihaz, başlıkta kalan suları temizlemek için 6 saniye boyunca su çekme moduna geçecektir. Gerekirse son damlaları bir bezle alabilirsiniz.
	Cihazı zeminin üzerinde taşırken (havada tutarken) su damlatıyor.	Su izi bırakabileceği için temizlik sırasında AquaSpin başlığı yerden kaldırmayın. Yalnızca ileri geri hareket ettirin.

Sorun	Olası neden	Çözüm
	Temiz su haznesi fazla doldurulduğu için su sızdırıyordur.	Temiz su haznesini en fazla MAX seviyesine kadar doldurun. Daha fazla su koyarsanız kapağı kapattığınızda su hazneden taşabilir.
	Haznelerden biri çatlamıştır.	Haznelerden birinde hasar varsa cihazı bir Philips servis merkezine götürün veya Müşteri Hizmetleri Merkezi ile iletişime geçin.
Mikrofiber fırçayı çıkaramıyorum.	Mikrofiber fırçaya tüyler ve/veya diğer engeller dolaşmıştır.	Kolu dışarı doğru kaydırarak fırçanın kilidini açın. Fırçayı gevşetmek için kolu her iki yönde birkaç kez çevirin. Fırçayı çıkarmak için saat yönünün tersine çevirin. Fırçayı çıkarmakta zorlanıyorsanız AquaSpin başlığının altından da itebilirsiniz. Dolaşmış tüy veya kirleri temizleyin. Fırçaları çekmekte zorlanıyorsanız AquaSpin başlığın altından itebilirsiniz.
Cihazı ileri geri hareket ettiremiyorum.	Tekerleklerden biri veya birkaçı küçük bir nesne tarafından engelleniyor olabilir.	Kolu dışarı doğru kaydırarak fırçanın kilidini açın. Fırçayı gevşetmek için kolu her iki yönde birkaç kez çevirin. Fırçayı çıkarmak için saat yönünün tersine çevirin. Fırçayı çıkarmakta zorlanıyorsanız aqua spin başlığının altından da itebilirsiniz.
Cihazın emiş gücünde azalma var.	Islak modülün ve/veya AquaSpin başlığın su kanalı kirlenmiş veya tıkanmıştır.	Temizlik fırçasını kullanarak ıslak modülün ve/veya AquaSpin başlığın su kanalını temizleyin.
	Kirli su haznesindeki süzgeç tekrar kullanılmadan önce yeterince kurutulmamıştır.	Kirli su haznesini temizleyin ve kurutun.
	Mikrofiber fırçaya tüyler dolaşmıştır.	Cihazı kapatın ve mikrofiber fırçaya dolaşan tüyleri temizleyin.
	Kirli su haznesi doğru yerleştirilmemiştir.	Kirli su haznesini cihaza düzgün şekilde yerleştirin. 'Klik' sesini duyduğunuzda doğru şekilde kapatılmış demektir.
Mikrofiber fırça artık dönmüyor	Mikrofiber fırça saç veya kir nedeniyle tıkanmıştır.	Mikrofiber fırçayı makas yardımıyla veya elle temizleyin.
Mikrofiber fırça yerinden çıkıyor.	Mikrofiber fırça düzgün şekilde kilitlenmemiştir.	Mikrofiber fırça doğru şekilde yerleştirin ve yerlerine kilitleyin.
Cihaz şarj etmiyor.	Elektrik fişi yuvaya düzgün şekilde takılmamış veya adaptör prize düzgün takılmamıştır.	Elektrik fişinin yuvaya doğru şekilde takıldığından ve adaptörün prize düzgün takıldığından emin olun.
	Güç ünitesi takılı değil.	Lütfen güç ünitesini takın.

Sorun	Olası neden	Çözüm
	Güç ünitesi düzgün yerleştirilmemiştir.	Lütfen güç ünitesini klik sesini duyarak yerleştirin.
	Yanlış adaptör bağlıdır.	Lütfen orijinal adaptörü kullanın.
		Yukarıdaki kontrolleri yaptıysanız ve cihaz hala şarj olmuyorsa, cihazı Philips servis merkezine götürün veya Müşteri Hizmetleri Merkezi ile iletişime geçin.
Elektrikli süpürgeyi kullanırken bazen statik elektrik çarpması hissediyorum.	Elektrikli süpürgeinizde statik elektrik birikebilir. Havadaki nem ne kadar düşük olursa cihazlarda biriken statik elektrik o kadar yüksek olur.	Cihazı tutarken metal pime dokunduğunuzdan emin olun.
	Toz ve kir süpürdünüz. Bu da statik elektriklenmeye yol açar.	Cihazı tutarken metal pime dokunduğunuzdan emin olun.
Cihaz hemen kapanmaz.	Gecikmeli kapatma etkinleştirilmiştir.	Açma/kapama düğmesine basıldıktan sonra cihaz tamamen kapanmadan 6 saniye boyunca çalışacaktır. Bu durum normaldir. Başlıkta ve zeminde kalan suyu temizlemek için fazladan 6 saniye gereklidir.

## Sadece Vakumlu Süpürge düzeneğini kullanma

Sorun	Olası neden	Çözüm
Cihaz, açma/kapama  açın.	Güç ünitesini bağlamadınız.	Güç ünitesini Sadece Vakum el süpürgesine bağlayın.
	Pil bitmiştir.	Pili şarj etmek için Sadece Vakum cihazını şarj cihazına bağlayın (bk. "Şarj etme").
	Açma/kapama  düğmesine birden fazla kez basılmıştır.	Birkaç saniye bekleyin ve açma/kapama  düğmesine bir kez daha basın. Tekrar denemeden önce birkaç saniye bekleyin.
	Cihaz tıkanmıştır.	Cihazı kapatın ve pili veya bataryayı çıkarın. Daha sonra tıkanıklığın sebebini bulup tıkanıklığı giderin. Bundan sonra, cihazı kapatıp açın. Tıkanıklığın sebebini bulamazsanız cihazı kapatıp açın. Bu, sorunun çözülmesini sağlayabilir.
	Döner fırça sıkışmıştır.	Döner fırçayı çıkarın ve fırçanın ve motorun etrafına dolaşmış tüyleri temizledikten sonra tekrar takın.
El süpürgesi, toz kovasına takılmıyor.	Filtre kutusu baş aşağı takılmıştır.	Filtre kutusunu ters çevirin. Yuvarlak giriş yeri görünür olmalıdır.

Sorun	Olası neden	Çözüm
	Filtre kutusu düzgün kapatılmamıştır.	Filtre kutusunu kapatırken klik sesini duyduğunuzdan emin olun. Zor kapanıyorsa köpük filtre muhtemelen ters yerleştirilmiştir.
Cihaz çalışmayı durdurdu.	Yanlışlıkla açma/kapama  düğmesine basılmıştır.	Açma/kapama  açın.
	Cihaz tıkanmıştır.	Cihazı kapatın ve pili veya bataryayı çıkarın. Daha sonra tıkanıklığın sebebinin bulunup bulunmadığını kontrol edin. Tıkanıklığın sebebinin bulunamazsanız cihazı kapatıp açın. Bu, sorunun çözülmesini sağlayabilir.
Temizlik sırasında cihazdan gelen ses değişti.	Döner fırçalara dolaşmış tüyler veya diğer engeller olabilir.	Lütfen herhangi bir engel olup olmadığını kontrol edin ve varsa temizleyin.
	Siklon bölümü tıkanmıştır.	Siklon bölümünü tıkayan herhangi bir engel olup olmadığını kontrol edin ve varsa temizleyin.
Cihazın emiş gücünde azalma var.	Filtre ve/veya siklon bölümü kirlenmiştir.	Toz kovasını boşaltın. Filtreyi ve siklon bölümünü temizleyin. Siklon bölümünde kalan tüy ve kirleri tümüyle temizlediğinizden emin olun. Bakımı kolaylaştırmak için siklon bölümünü sökebilirsiniz. Cihazı düzenli olarak kullanıyorsanız filtreyi en az ayda bir defa yıkadığınızdan emin olun.
	Siklon bir nesneyle engelleniyor.	Siklonun içinde sıkışan nesne olup olmadığını kontrol edin ve siklonu tıkayan nesnelere bakın. Siklon bölümünde kalan tüy ve kirleri tümüyle temizlediğinizden emin olun.
	Döner fırçanın arkasındaki emme kanalı tıkanmıştır.	Döner fırçayı söküp emme kanalında herhangi bir engel olup olmadığını kontrol edin ve varsa temizleyin.
	Filtre kutusu toz kovasına düzgün takılmamış veya toz kovası cihaza düzgün takılmamıştır. Emiş gücü her iki durumda da azalacaktır.	Filtre kutusunu toz kovasına ve toz kovasını cihaza düzgün şekilde taktığınızdan emin olun.
	Fırça tüy veya toz nedeniyle tıkanmıştır.	Cihazı kapatın ve döner fırçayı makas yardımıyla veya elle temizleyin.
Cihaz toz kaçırıyor.	Filtre kutusunda köpük filtre yok veya üst kapak yok.	Cihazda filtre olduğundan ve filtrenin doğru şekilde takıldığından emin olun.
Toz kovasını açarken toz çıkıyor.	Basıncın daha düşük olması nedeniyle bu normaldir.	Mümkünse cihazı dışarıda açın.



Sorun	Olası neden	Çözüm
Halı temizlerken cihaz zeminde kolayca hareket etmiyor.	Çok yüksek bir emiş gücü seçtiniz.	1. ayarı seçerek emiş gücünü azaltın veya halı üzerinde daha yavaş hareket ettirin.
Döner fırça artık dönmüyor.	Döner fırça tüy veya kir nedeniyle tıkanmıştır.	Döner fırçayı bir makas yardımıyla veya elle temizleyin.
	Döner fırça, uzun tüylü halılarda çok yüksek dirençle karşılaştığında dönmeyi durdurabilir.	Cihazı kapatın, ardından tekrar açın.
	Temizlikten sonra döner fırçayı başlığın içine düzgün şekilde takmadınız.	Bu kılavuzdaki talimatları uygulayarak döner fırçayı başlığa düzgün şekilde takın. Kilitleme kolunu yerine oturarak döner fırçayı başlığın içinde sabitleyin.
Başlıktaki LED'ler yanmıyor.	Başlığı boruya veya cihaza düzgün biçimde takmadınız.	Başlığı boruya veya cihaza düzgün şekilde takın. Bu işlem sorunu çözmezse lütfen cihazı bir Philips servis merkezine götürün veya Müşteri Destek Merkezi ile iletişime geçin.
Cihaz şarj etmiyor.	Fiş yuvaya/prize düzgün şekilde bağlanmamış veya adaptör prize düzgün şekilde takılmamıştır.	Fişin yuvaya/prize düzgün şekilde bağlandığından ve adaptörün prize düzgün şekilde takıldığından emin olun.
	Güç ünitesi takılı değil.	Lütfen güç ünitesini takın.
	Güç ünitesi tamamen yerleştirilmemiştir.	Lütfen güç ünitesini klik sesini duyarak yerleştirin.
	Yanlış adaptör bağlıdır.	Lütfen orijinal adaptörü kullanın.
		Yukarıdaki kontrolleri yaptıysanız ve cihaz hala şarj olmuyorsa, cihazı Philips servis merkezine götürün veya Müşteri Hizmetleri Merkezi ile iletişime geçin.
Mini Turbo fırça düzgün çalışmıyor.	Döner fırça tıkanmış.	Fırçadaki tüyleri bir makas yardımıyla temizleyin.
	Döner fırça temizleme sırasında kumaş veya zemin nedeniyle tıkanmıştır.	Mini Turbo fırçayı zeminle aynı hizada tutun ve Turbo fırçayı yumuşak zeminlerde bastırmayın.
	Döner fırça, başlığa düzgün şekilde yerleştirilmemiştir.	Döner fırçanın başlığa düzgün şekilde takıldığından ve parçalar arasında hiçbir boşluğun olmadığından emin olun.

<b>Sorun</b>	<b>Olası neden</b>	<b>Çözüm</b>
Elektrikli süpürgeyi kullanırken bazen statik elektrik çarpması hissediyorum.	Elektrikli süpürgeinizde statik elektrik birikebilir. Havadaki nem ne kadar düşük olursa cihazlarda biriken statik elektrik o kadar yüksek olur.	Cihazı tutarken metal pime dokunduğunuzdan emin olun.
	Toz ve kir süpürdünüz. Bu da statik elektriklenmeye yol açar.	Cihazı tutarken metal pime dokunduğunuzdan emin olun.

# Περιεχόμενα

Επισκόπηση _____	1115
Εισαγωγή _____	1116
Γενική περιγραφή _____	1116
Πριν από την πρώτη χρήση _____	1116
Φόρτιση _____	1120
Σκούπισμα και σφουγγάρισμα σκληρών δαπέδων _____	1123
Σκούπισμα μαλακών και σκληρών δαπέδων _____	1128
Καθαρισμός του σετ σκούπας και σφουγγαρίστρας _____	1134
Καθαρισμός του σετ σκούπας _____	1142
Εικονίδια οθόνης και η σημασία τους _____	1150
Αντικατάσταση _____	1152
Αντιμέτωπιση προβλημάτων _____	1153

# Επισκόπηση

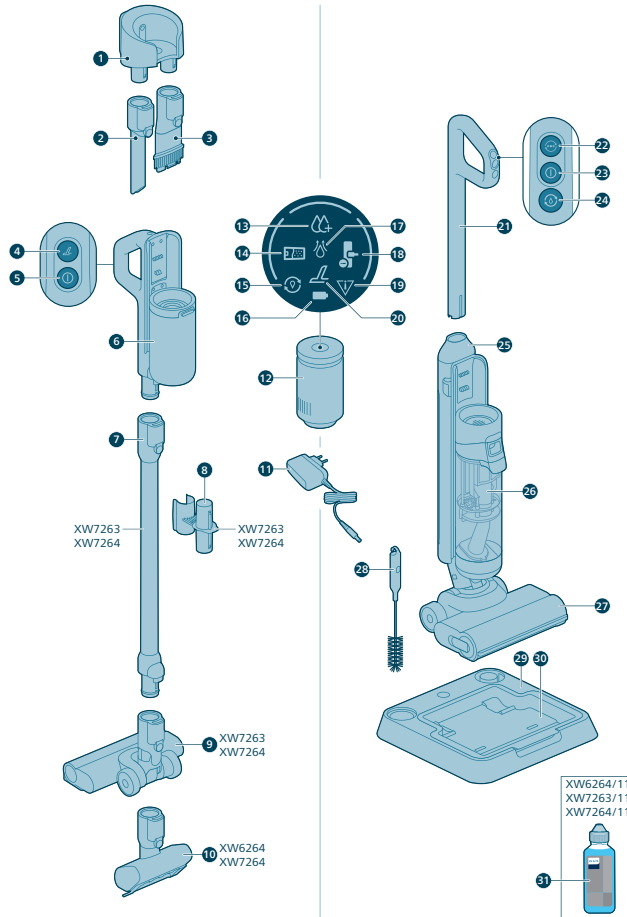

## Εισαγωγή

Σας ευχαριστούμε που αγοράσατε αυτό το προϊόν Philips! Για να επωφεληθείτε πλήρως από την υποστήριξη που παρέχει η Philips, δηλώστε το προϊόν σας στη διεύθυνση [www.philips.com/myvacuum9000s](http://www.philips.com/myvacuum9000s).

## Γενική περιγραφή

- 1 Στήριγμα τοίχου
- 2 Πέλμα για γωνίες
- 3 Πέλμα "2 σε 1"
- 4 Κουμπί στεγνού σκουπίσματος Turbo
- 5 Κουμπί ενεργοποίησης/απενεργοποίησης στεγνού σκουπίσματος
- 6 Λαβή και δοχείο συλλογής σκόνης στεγνού σκουπίσματος
- 7 Εκτεταμένος σωλήνας
- 8 Χώρος αποθήκευσης εξαρτημάτων στον σωλήνα
- 9 Πέλμα σκουπίσματος
- 10 Μηχανοκίνητη βούρτσα Turbo
- 11 Μετασχηματιστής
- 12 Τροφοδοτικό
- 13 Ένδειξη έντονης υγρής λειτουργίας
- 14 Ένδειξη γεμάτου δοχείου βρόμικου νερού
- 15 Ένδειξη AutoClean
- 16 Ένδειξη μπαταρίας
- 17 Ένδειξη απορρόφησης νερού
- 18 Ένδειξη κολλημένου πέλματος
- 19 Ένδειξη σφάλματος
- 20 Ένδειξη στεγνού σκουπίσματος Turbo
- 21 Λαβή υγρού σκουπίσματος
- 22 Κουμπί αλλαγής λειτουργίας αναρρόφησης
- 23 Κουμπί ενεργοποίησης/απενεργοποίησης υγρού καθαρισμού
- 24 Κουμπί AutoClean
- 25 Δοχείο καθαρού νερού
- 26 Δοχείο βρόμικου νερού
- 27 Πέλμα AquaSpin
- 28 Βούρτσα καθαρισμού "2 σε 1"
- 29 Σταθμός αποθήκευσης μετά τον καθαρισμό
- 30 Δίσκος μετά τον καθαρισμό
- 31 Απορρυπαντικό

## Πριν από την πρώτη χρήση

### Συναρμολόγηση του σταθμού αποθήκευσης μετά τον καθαρισμό

Για να χρησιμοποιήσετε τη λειτουργία AUTOCLEAN ή να αποθηκεύσετε και να φορτίσετε τη συσκευή στον σταθμό αποθήκευσης μετά τον καθαρισμό, θα

πρέπει πρώτα να συναρμολογήσετε τον σταθμό κουμπώνοντας τη βάση της συσκευής στην πλάκα βάσης.

**i** Σημείωση: Βεβαιωθείτε ότι ο δίσκος μετά τον καθαρισμό είναι τοποθετημένος στην πλάκα βάσης και ότι η θερμοκρασία στο χώρο όπου αποθηκεύετε, φορτίζετε και καθαρίζετε τη συσκευή είναι μεταξύ 5 °C και 35 °C.

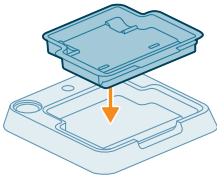

## Εγκατάσταση του στηρίγματος τοίχου

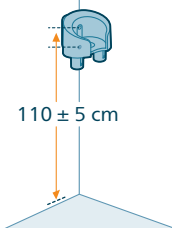

Εάν θέλετε να αποθηκεύσετε και να φορτίσετε το σετ σκούπας στο στήριγμα τοίχου, στερεώστε το στήριγμα τοίχου με τις παρεχόμενες βίδες. Βεβαιωθείτε ότι το στήριγμα τοίχου τοποθετείται σε ύψος 105 - 115 cm από το δάπεδο.

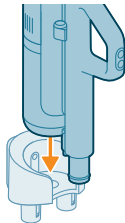

**i** Σημείωση: Δεν είναι δυνατή η αποθήκευση του σετ σκούπας και σφουγγαρίστρας στο στήριγμα τοίχου. Μόνο το σετ σκούπας μπορεί να αποθηκευτεί στο στήριγμα τοίχου.

**i** Σημείωση: Βεβαιωθείτε ότι η θερμοκρασία στο χώρο όπου αποθηκεύετε ή φορτίζετε τη συσκευή είναι μεταξύ 5 °C και 35 °C.

**⚠ Προσοχή: Να είστε προσεκτικοί όταν ανοίγετε τρύπες στον τοίχο για να τοποθετήσετε το στήριγμα τοίχου, ώστε να αποφύγετε τον κίνδυνο ηλεκτροπληξίας.**

## Συναρμολόγηση του σετ σκούπας και σφουγγαρίστρας

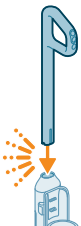

**1** Για να συναρμολογήσετε τη συσκευή, τοποθετήστε τη λαβή στο κύριο σώμα (θα ακούσετε ένα «κλικ»).

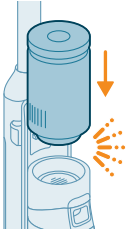

- 2 Εισαγάγετε το τροφοδοτικό στον σωλήνα υγρής μονάδας, πάνω από το δοχείο βρόμικου νερού (πρέπει να ακουστεί ο ήχος "κλικ"!).

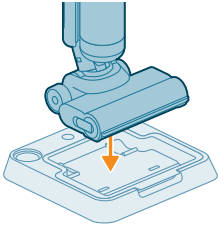

- 3 Για να αποθηκεύσετε το σετ σκούπας και σφουγγαρίστρας, μπορείτε να το τοποθετήσετε στον σταθμό αποθήκευσης μετά τον καθαρισμό.

## Αποσυναρμολόγηση της λαβής

Αν χρειαστεί να αποσυναρμολογήσετε ξανά τη συσκευή, ακολουθήστε τα παρακάτω βήματα:

- 1 Εισαγάγετε μια καρφίτσα/ένα ίσιο κατσαβίδι μέσα στην οπή στο κάτω μέρος της συσκευής και τραβήξτε τη λαβή.

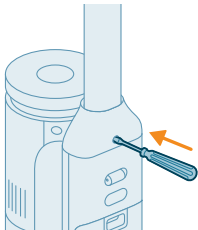

- 2 Τραβήξτε τη λαβή έξω από τη συσκευή, καθώς συνεχίζετε να ωθείτε το κατσαβίδι μέσα στην οπή.



**i** Σημείωση: Έχετε υπόψη σας ότι στο εσωτερικό του πέλματος και των δοχείων ενδέχεται να υπάρχει μια μικρή ποσότητα υπολειμμάτων καθαρού νερού. Αυτό είναι αποτέλεσμα των ελέγχων ποιότητας στο εργοστάσιο. Επομένως, μην ανησυχείτε! Η συσκευή είναι σχολαστικά καθαρισμένη και έτοιμη για χρήση.

## Εγκατάσταση του σετ σκούπας

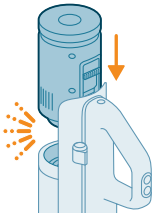

- 1** Για να συναρμολογήσετε το σετ σκούπας, σύρετε το τροφοδοτικό στη θέση του κάτω από τη λαβή (πρέπει να ακουστεί ο ήχος "κλικ!").

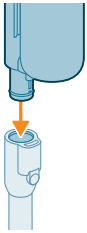

- 2** Συνδέστε τη συσκευή χειρός με το δοχείο στον σωλήνα (πρέπει να ακουστεί ο ήχος "κλικ").

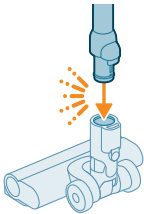

- 3** Εισαγάγετε τον σωλήνα μέσα στο πέλμα με λυχνίες LED.

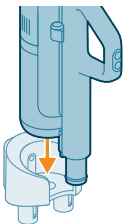

- 4** Για να αποθηκεύσετε το σετ σκούπας, τοποθετήστε το στο στήριγμα τοίχου. Σύρετε το δοχείο στο στήριγμα τοίχου για ασφαλή εφαρμογή.

## Αφαίρεση και σύνδεση του τροφοδοτικού

### Αφαίρεση και σύνδεση του τροφοδοτικού στο σετ σκούπας

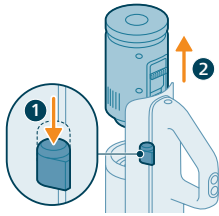

- 1 Πατήστε το κουμπί στο πλάι της λαβής.
- 2 Κρατώντας πατημένο το κουμπί, σύρετε το τροφοδοτικό έξω από τη συσκευή χειρός.

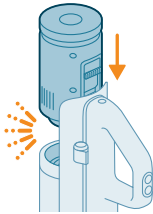

- 3 Για να συνδέσετε το τροφοδοτικό, απλώς σύρετέ το στη θέση του κάτω από τη λαβή (πρέπει να ακουστεί ο ήχος "κλικ"! ). Βεβαιωθείτε ότι τα συνδετικά έχουν ευθυγραμμιστεί σωστά για να διασφαλιστεί ασφαλής εφαρμογή.

### Αφαίρεση και σύνδεση του τροφοδοτικού στο σετ σκούπας και σφουγγαρίστρας

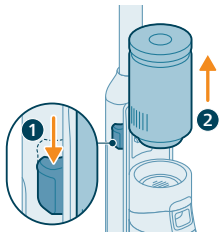

- 1 Πατήστε το κουμπί στο πλάι της συσκευής.
- 2 Κρατώντας πατημένο το κουμπί, σύρετε προς τα έξω το τροφοδοτικό από πάνω από το δοχείο βρόμικου νερού.

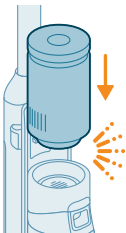

- 3 Για να συνδέσετε το τροφοδοτικό, απλώς σύρετέ το στη θέση του (πρέπει να ακουστεί ο ήχος "κλικ"! ). Βεβαιωθείτε ότι τα συνδετικά έχουν ευθυγραμμιστεί σωστά για να διασφαλιστεί ασφαλής εφαρμογή.

## Φόρτιση

### Φόρτιση του σετ σκούπας και σφουγγαρίστρας

Η συσκευή είναι εξοπλισμένη με μπαταρία ιόντων λιθίου 25 V. Η φόρτιση διαρκεί 4 ώρες.



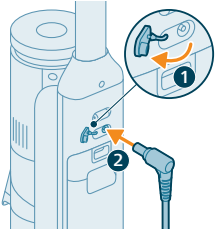

- 1 Για να φορτίσετε τη συσκευή, ανοίξτε το καπάκι στεγανοποίησης στο πίσω μέρος της συσκευής.
- 2 Εισαγάγετε το φισ στην υποδοχή στο πίσω μέρος της συσκευής.

- 3 Εισαγάγετε τον μετασχηματιστή στην πρίζα



- 4 Το εικονίδιο και τα κυκλικά τμήματα ένδειξης μπαταρίας θα αρχίσουν να αναβοσβήνουν στην οθόνη, υποδηλώνοντας ότι η συσκευή φορτίζεται.



- 5 Όταν η συσκευή φορτιστεί πλήρως, το εικονίδιο και όλα τα κυκλικά τμήματα ένδειξης μπαταρίας θα ανάψουν σταθερά στην οθόνη. Μετά από μερικά λεπτά, η οθόνη θα σβήσει.



- 6 Αφαιρέστε το φισ από την υποδοχή τροφοδοσίας στο πίσω μέρος της συσκευής προτού την χρησιμοποιήσετε για καθαρισμό.

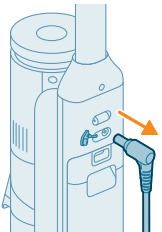

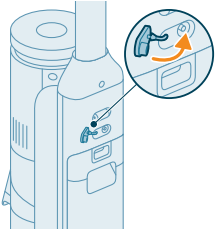

**7** Κλείστε το καπάκι στεγανοποίησης.

**☛ Συμβουλή:** Μπορείτε να φορτίσετε τη συσκευή στον σταθμό αποθήκευσης μετά τον καθαρισμό.

**☛ Συμβουλή:** Μπορείτε να φορτίσετε τη συσκευή ξεχωριστά σε μέρος σας εξυπηρετεί καλύτερα.

## Φόρτιση του σετ σκούπας

Η συσκευή είναι εξοπλισμένη με μπαταρία ιόντων λιθίου 25 V. Η φόρτιση διαρκεί 4 ώρες.

**1** Για να φορτίσετε τη συσκευή, εισαγάγετε το φισ στην υποδοχή τροφοδοσίας στο πίσω μέρος της συσκευής.

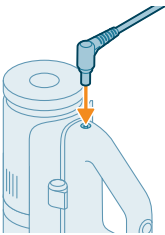

**2** Σύρετε τη συσκευή χειρός με το δοχείο στο στήριγμα τοίχου.

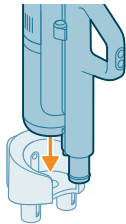

**3** Εισαγάγετε τον μετασχηματιστή στην πρίζα

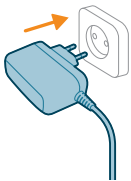



- 4 Το εικονίδιο και τα κυκλικά τμήματα ένδειξης μπαταρίας θα αρχίσουν να αναβοσβήνουν στην οθόνη, υποδηλώνοντας ότι η συσκευή φορτίζεται.



- 5 Όταν η συσκευή φορτιστεί πλήρως, το εικονίδιο και όλα τα κυκλικά τμήματα ένδειξης μπαταρίας θα ανάψουν σταθερά στην οθόνη. Μετά από μερικά λεπτά, η οθόνη θα σβήσει.



- 6 Αφαιρέστε το φιν από την υποδοχή τροφοδοσίας στο πίσω μέρος της συσκευής προτού την χρησιμοποιήσετε για καθαρισμό.

**✦ Συμβουλή:** Μπορείτε να φορτίσετε τη συσκευή όταν είναι στερεωμένη στο στήριγμα τοίχου.

**✦ Συμβουλή:** Μπορείτε να φορτίσετε τη συσκευή ξεχωριστά σε μέρος που σας εξυπηρετεί καλύτερα.

## Σκούπισμα και σφουγγάρισμα σκληρών δαπέδων

### Χρήση της συσκευής

Το δοχείο καθαρού νερού και το δοχείο βρόμικου νερού είναι ήδη προσαρτημένα στη συσκευή κατά την παράδοση. Μπορείτε να χρησιμοποιείτε τη συσκευή για τον καθαρισμό σκληρών δαπέδων.

**i** Σημείωση: Αυτή η συσκευή είναι κατάλληλη για σκούπισμα και σφουγγάρισμα ταυτόχρονα. Δεν χρειάζεται να σκουπίσετε το δάπεδο πριν από το σφουγγάρισμα.

Η συσκευή είναι κατάλληλη για το σκούπισμα και το σφουγγάρισμα σκληρών δαπέδων κάθε είδους, εκτός από αλουστράριστα ξύλινα δάπεδα. Μπορείτε να δοκιμάσετε τη συσκευή σε ένα σημείο που δεν βρίσκεται σε κοινή θέα, για να βεβαιωθείτε ότι η συσκευή είναι κατάλληλη για το δάπεδό σας.

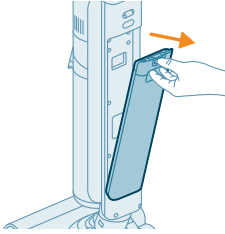

- 1 Πιέστε το κουμπί προς τα κάτω, για να απασφαλίσετε το δοχείο καθαρού νερού και αφαιρέστε το δοχείο καθαρού νερού.

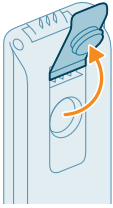

- 2 Ανοίξτε το καπάκι στο δοχείο καθαρού νερού.



- 3 Προσθέστε 15 ml καθαριστικού δαπέδου XV1792 Philips Floor Cleaner στο δοχείο καθαρού νερού.

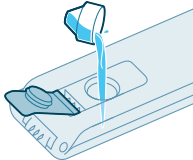

**⚠ Προσοχή:** Η Philips έχει δοκιμάσει αυτήν τη συσκευή με καθαριστικό δαπέδου Philips Floor Cleaner XV1792. Άλλα απορρυπαντικά μπορεί να προκαλέσουν υπερβολικό αφρό, με αποτέλεσμα να μειωθεί η απόδοση της συσκευής και να προκληθεί δυσλειτουργία της. Το καθαριστικό δαπέδου XV1792 Philips Floor Cleaner είναι διαθέσιμο σε επιλεγμένες αγορές. Όταν χρησιμοποιείτε οποιοδήποτε άλλο κατάλληλο καθαριστικό δαπέδου, προσθέτετε το πολύ 10 ml στο δοχείο καθαρού νερού.

- 4 Γεμίστε το δοχείο καθαρού νερού μέχρι το μέγιστο με κρύο ή χλιαρό νερό βρύσης.

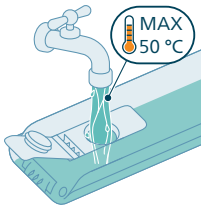

**⚠ Προσοχή:** Το νερό βρύσης που ρίχνετε στο δοχείο καθαρού νερού δεν πρέπει να έχει θερμοκρασία μεγαλύτερη των 50 °C.

- 5 Κλείστε το καπάκι στεγανοποίησης του δοχείου νερού.

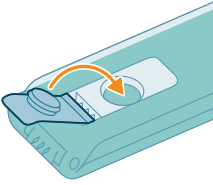

- 6 Τοποθετήστε το δοχείο καθαρού νερού πίσω στη συσκευή.

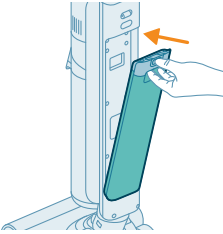

- 7 Βγάλτε τη συσκευή από τον σταθμό αποθήκευσης και τοποθετήστε την στο δάπεδο. Τοποθετήστε το πόδι σας στο πέλμα AquaSpin και τραβήξτε τη λαβή προς τα πίσω, για να απασφαλίσετε το πέλμα AquaSpin. Η συσκευή είναι τώρα έτοιμη για χρήση.

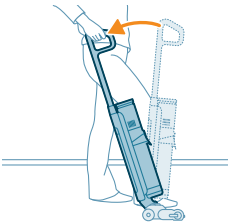

- 8 Για να ενεργοποιήσετε τη συσκευή, πατήστε το κουμπί ενεργοποίησης/απενεργοποίησης.

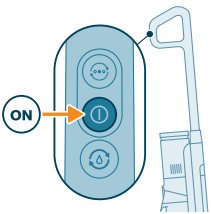

**i** Σημείωση: Η συσκευή ενεργοποιείται αυτόματα στην κανονική υγρή λειτουργία.

**⚠ Προσοχή: μην αφήνετε τη συσκευή χωρίς επίβλεψη όταν το πέλμα AquaSpin είναι απασφαλισμένο ή όταν η συσκευή είναι ενεργοποιημένη.**

- 9 Χρησιμοποιήστε το κουμπί αλλαγής λειτουργίας καθαρισμού  για να σας εμφανιστούν κυκλικά τρεις διαφορετικές ρυθμίσεις:

- Κανονική υγρή λειτουργία (επιλέγεται αυτόματα κατά την έναρξη λειτουργίας της συσκευής)
- Έντονη υγρή λειτουργία
- Λειτουργία απορρόφησης νερού

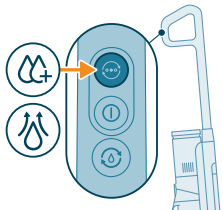

Η κανονική υγρή λειτουργία είναι η προεπιλεγμένη ρύθμιση κατά την ενεργοποίηση του σετ σκούπας και σφουγγαρίστρας. Μπορείτε να χρησιμοποιείτε αυτήν τη λειτουργία για τακτικό υγρό καθαρισμό.

Η έντονη υγρή λειτουργία  προορίζεται για τον καθαρισμό ιδιαίτερα επίμονων λεκέδων.

Αν υπάρχουν υγρά σημεία στο δάπεδο μετά τον καθαρισμό, μπορείτε να επιλέξετε τη λειτουργία απορρόφησης νερού  για να τα καθαρίσετε. Επίσης, συνιστούμε να τη χρησιμοποιείτε όταν σηκώνετε τη συσκευή πάνω από κατώφλια, χαλιά ή σκάλες.

Αν επιλέξετε τη λειτουργία απορρόφησης νερού , η συσκευή θα σταματήσει να παρέχει νερό και θα αυξήσει την απορροφητική ισχύ για 45 δευτερόλεπτα, για να απορροφήσει το νερό που απομένει στο δάπεδο.

Όταν ολοκληρώσετε τη χρήση της συσκευής, απενεργοποιήστε την πατώντας το κουμπί ενεργοποίησης/απενεργοποίησης. Η συσκευή θα περιέλθει σε λειτουργία απορρόφησης νερού για 6 δευτερόλεπτα, για να καθαριστεί τυχόν νερό που έχει απομείνει στο πέλμα.

**i** Σημείωση: Η συσκευή μπορεί να αφήσει μια μικρή λιμνούλα νερού στο δάπεδο, αν δεν μετακινήσετε τη συσκευή κατά την απενεργοποίησή της. Μπορείτε να μειώσετε το μέγεθος της λιμνούλας μετακινώντας τη συσκευή κατά την απενεργοποίησή της. Αν χρειάζεται, μπορείτε να καθαρίσετε τις τελευταίες σταγόνες με ένα πανί.

**i** Σημείωση: Χρόνος καθυστέρησης απενεργοποίησης: Μετά το πάτημα του κουμπιού ενεργοποίησης/απενεργοποίησης, η συσκευή θα συνεχίσει να λειτουργεί για 6 δευτερόλεπτα ακόμα προτού απενεργοποιηθεί εντελώς. Αυτό είναι φυσιολογικό. Αυτά τα επιπλέον 6 δευτερόλεπτα είναι ο χρόνος που απαιτείται για τον καθαρισμό τυχόν νερού που έχει απομείνει στο πέλμα και το δάπεδο

### Λειτουργία παύσης στο σετ σκούπας και σφουγγαρίστρας

Η συσκευή διαθέτει λειτουργία παύσης.

Εάν, κατά τη διάρκεια της χρήσης, η λαβή πιεστεί προς τα εμπρός και ασφαλίσει στην όρθια θέση, η συσκευή θα περιέλθει σε κατάσταση αναμονής και θα τεθεί σε παύση για 15 δευτερόλεπτα.

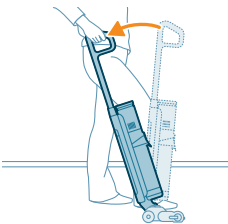
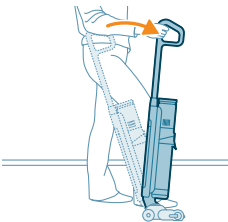

Για να ξεκινήσετε ξανά τον καθαρισμό, βάλτε το πόδι σας στο πέλμα AquaSpin και τραβήξτε τη λαβή προς τα πίσω εντός 15 δευτερολέπτων. Η συσκευή θα συνεχίσει αυτόματα τον καθαρισμό.



**i** Σημείωση: Η συσκευή θα απενεργοποιηθεί αυτόματα, εάν δεν υπάρξει καμία δραστηριότητα μετά την πάροδο 15 δευτερολέπτων από τη στιγμή που ενεργοποιήθηκε η λειτουργία παύσης. Για να θέσετε ξανά τη συσκευή σε λειτουργία μετά από αυτόματη ενεργοποίηση, απλώς πατήστε το κουμπί ενεργοποίησης/απενεργοποίησης.

### Σύστημα ενεργής προστασίας

- Αυτή η συσκευή διαθέτει σύστημα ενεργής προστασίας. Αυτό το σύστημα ενεργής προστασίας έχει σχεδιαστεί για να αναγνωρίζει το πότε η σκούπα αναρροφά ξένα σώματα εκτός σκόνης ή υγρών από το δάπεδο.

- Όταν το σύστημα ενεργοποιηθεί, η συσκευή απενεργοποιείται και στην οθόνη αρχίζει να αναβοσβήνει το εικονίδιο σφάλματος κολημένου πέλματος (βλ. "Εικονίδια οθόνης και η σημασία τους"). Το σύστημα ενεργής προστασίας μπορεί, επίσης, να ενεργοποιηθεί όταν η βούρτσα από μικροΐνες είναι υπερβολικά υγρή, όταν μετακινείτε τη συσκευή πάνω σε χαλί ή κίλιμι ή όταν τη μετακινείτε σε επένδυση δαπέδου που δεν είναι επικολημένη σωστά.

### Συμβουλές και άλλες σημαντικές πληροφορίες

- Δεν είναι απαραίτητο να σκουπίσετε το δάπεδο πριν από το σφουγγάρισμα, καθώς το σετ σκουπίσματος και σφουγγαρίσματος κάνει ενεργά υγρό καθαρισμό του σκληρού δαπέδου και απορροφά κάθε είδους ακαθαρσίες, όπως υγρά και λεκέδες. Σε χαλιά και χαλάκια, χρησιμοποιήστε μόνο το σετ σκούπας.
- Εάν τα σκληρά δάπεδά σας δεν χρειάζονται σφουγγάρισμα, απλώς χρησιμοποιήστε το σετ σκούπας το οποίο διαθέτει λυχνίες LED και τεχνολογία PowerCyclone 12 για ακριβή και ισχυρή συλλογή σκόνης.
- Μπορείτε να μετακινείτε τη συσκευή τόσο γρήγορα όσο μια ηλεκτρική σκούπα. Για να αφαιρέσετε δύσκολους λεκέδες, πατήστε το κουμπί λειτουργίας καθαρισμού για να ενεργοποιήσετε την έντονη υγρή λειτουργία  και μετακινήστε τη συσκευή αργά πάνω από τους λεκέδες.
- Η συσκευή μπορεί να αφήσει μια μικρή λιμνούλα νερού στο δάπεδο, αν δεν μετακινήσετε τη συσκευή κατά την απενεργοποίησή της. Μπορείτε να μειώσετε το μέγεθος της λιμνούλας μετακινώντας τη συσκευή κατά την απενεργοποίησή της. Αν χρειάζεται, μπορείτε να καθαρίσετε τις τελευταίες σταγόνες με ένα πανί.
- Συνιστάται να ενεργοποιείτε τη λειτουργία απορρόφησης νερού  όταν σηκώνετε τη συσκευή πάνω από κατώφλια, χαλιά ή σκάλες κατά τη διάρκεια του καθαρισμού. Έτσι δεν θα στάξει βρόμικο νερό από το πέλμα AquaSpin.
- Όταν μετακινείτε τη συσκευή, συνιστάται να τεντώνετε το χέρι σας, για να μειώνετε την περιττή ένταση στους μύες. Σε αυτήν τη θέση έχετε τον καλύτερο δυνατό έλεγχο της συσκευής κατά τον καθαρισμό, αλλά και με τη μεγαλύτερη άνεση.

**i** Σημείωση: Όταν χρησιμοποιείτε τη λειτουργία απορρόφησης νερού , δεν βγαίνει άλλο νερό από τη συσκευή και η ισχύς αναρρόφησης αυξάνεται. Εάν, μετά από 45 δευτερόλεπτα, δεν κάνετε καμία ενέργεια, η συσκευή επανέρχεται αυτόματα στην κανονική υγρή λειτουργία.

**i** Σημείωση: Έχετε υπόψη σας ότι στο εσωτερικό του πέλματος και των δοχείων ενδέχεται να υπάρχει μια μικρή ποσότητα υπολειμμάτων καθαρού νερού. Αυτό είναι αποτέλεσμα των ελέγχων ποιότητας στο εργοστάσιο. Επομένως, μην ανησυχείτε! Η συσκευή είναι σχολαστικά καθαρισμένη και έτοιμη για χρήση.

### Περιορισμοί χρήσης

- Το σετ σκούπας και σφουγγαρίστρας είναι κατάλληλο για το σκούπισμα και το σφουγγάρισμα σκληρών δαπέδων κάθε είδους, εκτός από αλουστράιστα ξύλινα δάπεδα.
- Το σετ σκούπας και σφουγγαρίστρας προορίζεται για τυπικό καθαρισμό των σκληρών δαπέδων. Ακολουθείτε πάντα τις οδηγίες καθαρισμού για το σκληρό σας δάπεδο, όταν χρησιμοποιείτε αυτήν τη συσκευή.

- Αν θέλετε να προσθέσετε στο δοχείο καθαρού νερού διαφορετικό υγρό καθαριστικό δαπέδου από το καθαριστικό δαπέδου XV1792 Philips Floor Cleaner, φροντίστε να χρησιμοποιήσετε υδατοδιαλυτό μη αφρίζον ή ελάχιστα αφρίζον υγρό καθαριστικό δαπέδου το οποίο μπορεί να αραιωθεί στο νερό, όπως το καθαριστικό δαπέδου XV1792 Philips Floor Cleaner.
- Καθώς το δοχείο καθαρού νερού έχει χωρητικότητα 450 ml, αρκεί απλώς να προσθέσετε μόνο μερικές σταγόνες (μέγιστη ποσότητα 15 ml) υγρού καθαριστικού δαπέδων στο νερό.
- Αν χρησιμοποιείτε το σετ σκούπας και σφουγγαρίστρας σε δάπεδα με λινοτάπητα, να το κάνετε μόνο σε δάπεδα με λινοτάπητα που έχουν επικολληθεί σωστά, έτσι ώστε να αποφύγετε το ενδεχόμενο αναρρόφησης του λινοτάπητα μέσα στο πέλμα AquaSpin.
- Μην χρησιμοποιείτε το σετ σκούπας και σφουγγαρίστρας για να καθαρίσετε χαλιά.
- Αν μετακινήσετε/σηκώσετε τη συσκευή πάνω από χαλί ή κιλίμι όταν είναι απενεργοποιημένη, τότε σταγονίδια ακάθαρτου νερού μπορεί να καταλήξουν στο χαλί ή στο κιλίμι σας.
- Μην πιέζετε τη συσκευή πάνω σε γρίλιες δαπέδου αερόθερμων. Καθώς η συσκευή δεν μπορεί να συλλέξει το νερό που βγαίνει από το πέλμα όταν τη μετακινείτε πάνω από τη γρίλια, το νερό θα καταλήξει στον πυθμένα της κοιλότητας του αερόθερμου.
- Κατά τον καθαρισμό, μην σηκώνετε το πέλμα AquaSpin από το δάπεδο, μην το μετακινείτε πλαγίως και μην κάνετε έντονες στροφές, καθώς έτσι δημιουργούνται ίχνη νερού. Μετακινείτε τη μόνο προς τα εμπρός και προς τα πίσω.

**i** Σημείωση: Ο χρόνος λειτουργίας εξαρτάται από το επίπεδο ισχύος που χρησιμοποιείται κατά τον καθαρισμό.

## Σκούπισμα μαλακών και σκληρών δαπέδων

### Χρήση του σετ σκούπας



- 1 Για να σκουπίσετε μαλακά ή σκληρά δάπεδα, σύρετε το τροφοδοτικό στη θέση του στη συσκευή χειρός (πρέπει να ακουστεί ο ήχος "κλικ!").



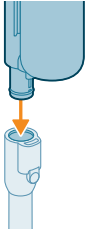

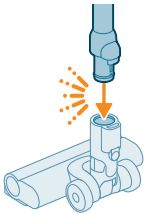

- 2 Συνδέστε τον σωλήνα στη συσκευή χειρός (πρέπει να ακουστεί ο ήχος "κλικ").

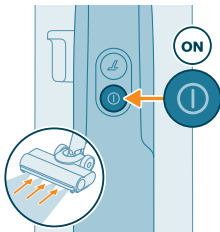

- 3 Εισαγάγετε το άλλο άκρο του σωλήνα στο πέλμα με λυχνίες LED (πρέπει να ακουστεί ο ήχος "κλικ").

**⚠ Προσοχή:** Βεβαιωθείτε ότι η θήκη φίλτρου έχει εισαχθεί στο δοχείο συλλογής σκόνης προτού προχωρήσετε στον καθαρισμό.



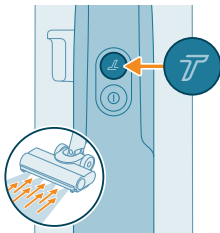

- 4 Για να ενεργοποιήσετε τη συσκευή, πατήστε το κουμπί ενεργοποίησης/απενεργοποίησης .

**i** Η κανονική υγρή λειτουργία είναι η προεπιλεγμένη ρύθμιση όταν ενεργοποιείται το σετ σκούπας ή η συσκευή χειρός του σετ σκούπας.

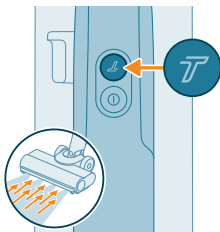

- 5 Χρησιμοποιήστε το κουμπί Turbo  για να ενεργοποιήσετε μια ρύθμιση με υψηλότερη ισχύ αναρρόφησης.



- 6 Πατήστε ξανά το κουμπί Turbo  για να επιστρέψετε στη ρύθμιση κανονικής ισχύος.



**☛ Συμβουλή:** Οι λυχνίες LED στο πέλμα σας βοηθούν να διακρίνετε ευκολότερα τη βρωμιά στο δάπεδο. Ο σωλήνας και το πέλμα με λυχνίες LED σας επιτρέπουν να φτάνετε κάτω από χαμηλά έπιπλα χωρίς να χρειάζεται να συστρέψετε τη συσκευή.

**⚠ Προειδοποίηση:** Μην αναρροφάτε νερό ή άλλα υγρά.



**⚠ Προσοχή:** Μην κοιτάτε απευθείας τις αναμμένες λυχνίες LED του πέλματος και μην κατευθύνετε το φως των λυχνιών LED στα μάτια κάποιου ατόμου. Η λυχνία LED είναι πολύ φωτεινή.

## Χρήση του σωλήνα

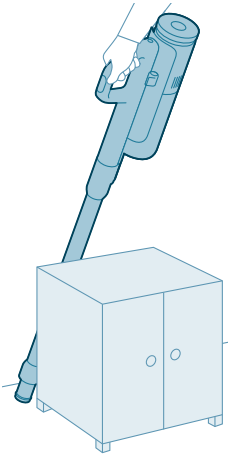

Μπορείτε να συνδέσετε τον σωλήνα στη συσκευή χειρός και να τον χρησιμοποιήσετε χωρίς πέλμα, για να καθαρίσετε στενούς χώρους ανάμεσα σε έπιπλα ή πίσω από έπιπλα με το άκρο του σωλήνα.

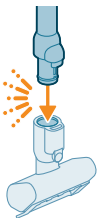

**☛ Συμβουλή:** Μπορείτε, επίσης, να συνδέσετε τη μίνι βούρτσα Turbo στον σωλήνα.



**☛ Συμβουλή:** Μπορείτε, επίσης, να συνδέσετε το μακρύ εξάρτημα για γωνίες στον σωλήνα.



**☛ Συμβουλή:** Μπορείτε, επίσης, να προσθέσετε το εργαλείο πολλαπλών χρήσεων στον σωλήνα.

## Χρήση της συσκευής χειρός



Χωρίς το πέλμα και τον σωλήνα, μπορείτε να χρησιμοποιήσετε τη συσκευή χειρός για να καθαρίσετε μικρούς λεκέδες βρωμιάς, όπως ψίχουλα ψωμιού που έχουν πέσει κάτω, ή για να σκουπίσετε σκάλες και ράφια.

**⚠ Προειδοποίηση:** Μην απορροφάτε νερό ή άλλα υγρά.

## Χρήση του πέλματος με λυχνίες LED

Μπορείτε να χρησιμοποιήσετε το πέλμα με λυχνίες LED για να καθαρίσετε περιοχές όπως τα σκαλοπάτια μιας σκάλας, για να αναρροφήσετε τη βρωμιά σε γωνίες ή στενά περβάζια ή για να καθαρίσετε μικρούς λεκέδες βρωμιάς, όπως ψίχουλα ψωμιού που έχουν πέσει κάτω.

**1** Για να συνδέσετε το πέλμα με λυχνίες LED, εισαγάγετε τον σωλήνα ή τη συσκευή χειρός στο πέλμα.

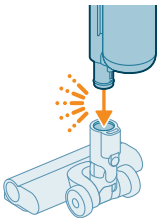

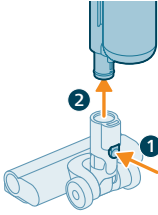

- 2 Για να αποσυνδέσετε το πέλμα με λυχνίες LED, πατήστε το κουμπί απασφάλισης (1) και τραβήξτε τον σωλήνα ή τη συσκευή χειρός έξω από το πέλμα (2).

**⚠ Προειδοποίηση: Μην απορροφάτε νερό ή άλλα υγρά.**

**i Σημείωση: Μπορείτε, επίσης, να προσθέσετε το εργαλείο πολλαπλών χρήσεων στον σωλήνα.**

## Χρήση της μίνι βούρτσας Turbo

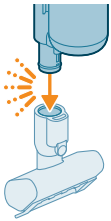

- 1 Για να συνδέσετε τη μίνι βούρτσα Turbo, εισαγάγετε τον σωλήνα της συσκευής χειρός στη μίνι βούρτσα Turbo.

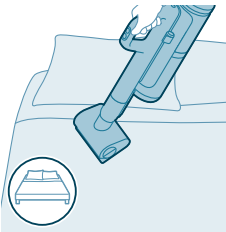

- 2 Μπορείτε να χρησιμοποιήσετε τη Μίνι βούρτσα Turbo για βασικό καθαρισμό, για παράδειγμα μαλακές περιοχές όπως κρεβάτια και καναπέδες. Μπορείτε να προσαρμόσετε τη ρύθμιση ισχύος ώστε να ταιριάζει στις ανάγκες καθαρισμού σας.

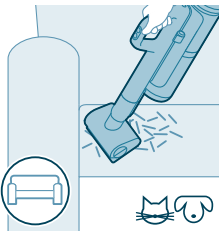

- 3 Μπορείτε να χρησιμοποιήσετε τη Μίνι βούρτσα Turbo για επιπλέον ενδεδειγμένο καθαρισμό, για παράδειγμα για να απορροφήσετε τρίχες κατοικίδιων ζώων ή για να καθαρίσετε μικρούς λεκέδες βρωμιάς, όπως ψίχουλα ψωμιού. Μπορείτε να προσαρμόσετε τη ρύθμιση ισχύος ώστε να ταιριάζει στις ανάγκες καθαρισμού σας.

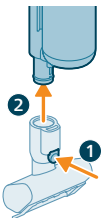

- 4 Για να αποσυνδέσετε τη μίνι βούρτσα Turbo, πατήστε το κουμπί απασφάλισης (1) και τραβήξτε τον σωλήνα ή τη συσκευή χειρός έξω από τη μίνι βούρτσα Turbo (2).



**⚠ Προειδοποίηση: Μην απορροφάτε νερό ή άλλα υγρά.**

## Χρήση του μακριού εξαρτήματος για γωνίες

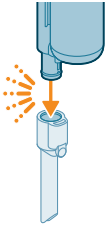

- 1 Για να συνδέσετε το μακρύ εξάρτημα για γωνίες, εισαγάγετε τον σωλήνα ή τη συσκευή χειρός στο μακρύ εξάρτημα για γωνίες.

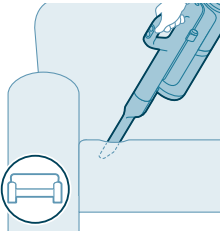

- 2 Μπορείτε να χρησιμοποιήσετε το μακρύ εξάρτημα για τις γωνίες για να καθαρίσετε στενές γωνίες ή δυσπρόσιτα σημεία. Μπορείτε να προσαρμόσετε τη ρύθμιση ισχύος ώστε να ταιριάζει στις ανάγκες καθαρισμού σας.

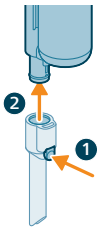

- 3 Για να αποσυνδέσετε το μακρύ εξάρτημα για γωνίες, πατήστε το κουμπί απασφάλισης (1) και τραβήξτε τον σωλήνα ή τη συσκευή χειρός έξω από το μακρύ εξάρτημα για γωνίες (2).



**⚠ Προειδοποίηση: Μην αναρροφάτε νερό ή άλλα υγρά.**

## Χρήση του εργαλείου πολλαπλών χρήσεων



- 1 Για να συνδέσετε το εργαλείο πολλαπλών χρήσεων, εισαγάγετε τον σωλήνα ή τη συσκευή χειρός στο εργαλείο πολλαπλών χρήσεων.

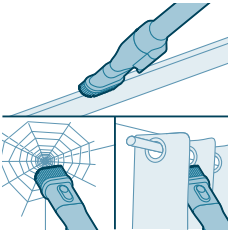

- 2 Το εργαλείο πολλαπλών χρήσεων έχει σχεδιαστεί για να καθαρίζετε κάσες παραθύρων, κουρτίνες ή ιστούς αράχνης, με προσαρμόσιμη απελευθέρωση βούρτσας και ρυθμίσεις φωτισμού.

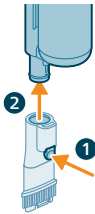

- 3 Για να αποσυνδέσετε το εργαλείο πολλαπλών χρήσεων, πατήστε το κουμπί απασφάλισης (1) και τραβήξτε τον σωλήνα ή τη συσκευή χειρός έξω από το εργαλείο πολλαπλών χρήσεων (2).

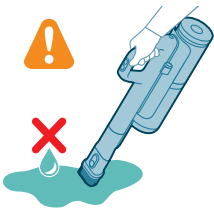

**⚠ Προειδοποίηση: Μην αναρροφάτε νερό ή άλλα υγρά.**

## Καθαρισμός του σετ σκούπας και σφουγγαρίστρας

### AUTOCLEAN μετά από κάθε χρήση

Για να αποφύγετε τις οσμές και τη δημιουργία υπολειμμάτων αλάτων, χρησιμοποιείτε τη λειτουργία AUTOCLEAN μετά από κάθε χρήση. Η λειτουργία AUTOCLEAN σας βοηθά να καθαρίσετε ολόκληρη τη συσκευή σε περίπου 4 λεπτά.

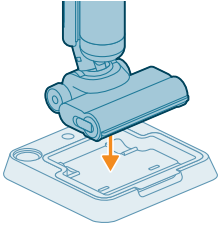

- 1 Τοποθετήστε το σετ σκούπας και σφουγγαρίστρας στον σταθμό αποθήκευσης μετά τον καθαρισμό.

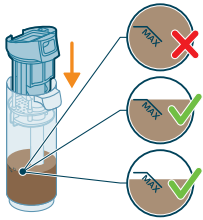

**i** Σημείωση: Εάν η στάθμη βρώμικου νερού είναι κάτω από τη στάθμη AUTOCLEAN, δεν χρειάζεται να αδειάσετε το δοχείο προτού ξεκινήσετε το πρόγραμμα AUTOCLEAN. Μπορείτε να παρακάμψετε τα παρακάτω βήματα και να προχωρήσετε απευθείας στο βήμα 6.

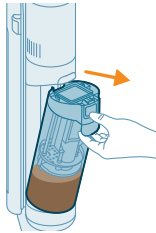

- 2 Πιέστε το κουμπί για να απασφαλίσετε το δοχείο βρώμικου νερού και να το αφαιρέσετε.



- 3 Αφαιρέστε το υγρό φίλτρο από το δοχείο βρώμικου νερού.

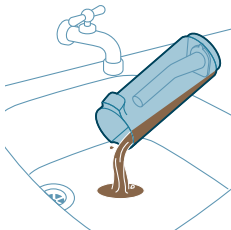

- 4 Αδειάστε το νερό από το δοχείο βρώμικου νερού στον νεροχύτη.

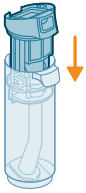

5 Τοποθετήστε το υγρό φίλτρο ξανά στο δοχείο βρόμικου νερού.

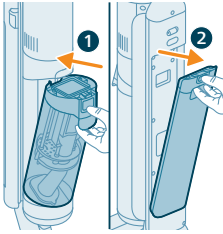

6 Τοποθετήστε το δοχείο βρόμικου νερού ξανά στη συσκευή και αφαιρέστε το δοχείο καθαρού νερού.

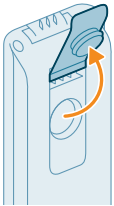

7 Αφαιρέστε το καπάκι από το δοχείο καθαρού νερού.

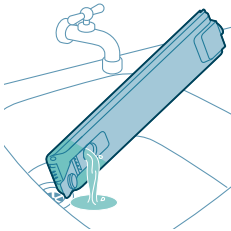

8 Αδειάστε τυχόν υγρό απορρυπαντικό που έχει απομείνει από το δοχείο καθαρού νερού στον νεροχύτη.

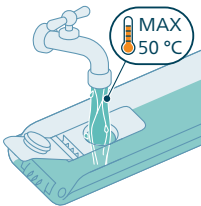

9 Γεμίστε το δοχείο καθαρού νερού με κρύο ή χλιαρό νερό βρύσης τουλάχιστον μέχρι την ένδειξη AUTOCLEAN.

**⚠ Προσοχή:** Το νερό βρύσης που ρίχνετε στο δοχείο καθαρού νερού δεν πρέπει να έχει θερμοκρασία μεγαλύτερη των 50 °C.

**⚠ Προσοχή:** Μην χρησιμοποιείτε απορρυπαντικό για τη λειτουργία AUTOCLEAN, καθώς μπορεί να αφρίσει υπερβολικά.



**10** Κλείστε το δοχείο νερού με το καπάκι στεγανοποίησης.

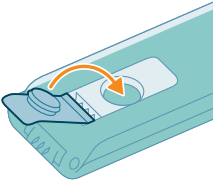

**11** Τοποθετήστε το δοχείο καθαρού νερού πίσω στη συσκευή.

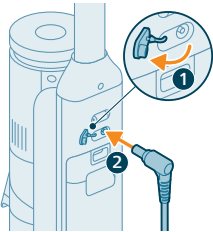
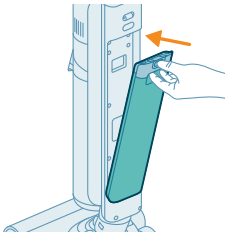

**12** Φορτίστε τη συσκευή. Εισαγάγετε το φισ στην υποδοχή στο πίσω μέρος της συσκευής. Στη συνέχεια, τοποθετήστε τον μετασχηματιστή στην πρίζα.

**i** Σημείωση: Είναι απαραίτητο να συνδέσετε τον φορτιστή για να ξεκινήσετε τη λειτουργία AUTOCLEAN.

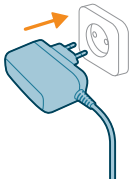

**13** Για να ξεκινήσετε τη λειτουργία AUTOCLEAN, πατήστε το κουμπί Auto-Clean. Βεβαιωθείτε ότι έχετε συνδέσει τον φορτιστή πριν από την έναρξη της λειτουργίας Auto-Clean.

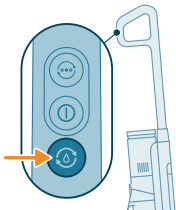

**AUTOCLEAN**

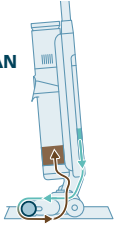

**14** Η συσκευή πραγματοποιεί τον κύκλο AUTOCLEAN.

**i** Σημείωση: Ο κύκλος AUTOCLEAN διαρκεί περίπου 4 λεπτά. Για τα καλύτερα δυνατά αποτελέσματα, αφήστε τη συσκευή να ολοκληρώσει πλήρως τον κύκλο AUTOCLEAN. Μπορείτε να θέσετε σε παύση ή να ακυρώσετε τον κύκλο AUTOCLEAN οποιαδήποτε στιγμή.

**i** Σημείωση: Αν ακυρώσετε το πρόγραμμα AUTOCLEAN, η συσκευή θα αναρροφήσει το υπολειπόμενο νερό στον δίσκο μετά τον καθαρισμό για περίπου 10 δευτερόλεπτα.

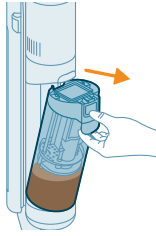

**15** Αφού ολοκληρωθεί η λειτουργία AUTOCLEAN, πιέστε το κουμπί για να απασφαλίσετε το δοχείο βρόμικου νερού και αφαιρέστε το.



**16** Αφαιρέστε το υγρό φίλτρο από το δοχείο βρόμικου νερού.

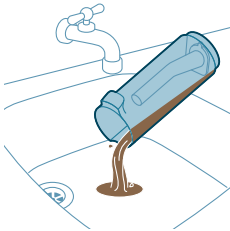

**17** Αδειάστε το νερό από το δοχείο βρόμικου νερού στον νεροχύτη.



**18** Καθαρίστε το δοχείο βρόμικου νερού με νερό βρύσης.

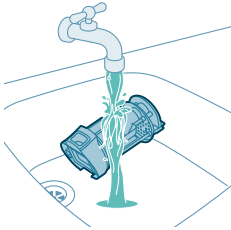

**19** Καθαρίστε το υγρό φίλτρο με νερό βρύσης.

**i** Σημείωση: Αφαιρέστε το πτυχωτό φίλτρο, προτού πλύνετε τη μονάδα υγρού φίλτρου με νερό βρύσης.

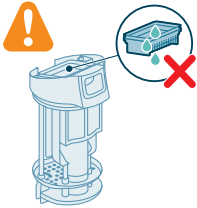

**⚠** Προειδοποίηση: Το πτυχωτό φίλτρο δεν πλένεται. Εάν θέλετε να το καθαρίσετε, χτυπήστε το απαλά πάνω στον κάδο απορριμμάτων για να αδειάσετε τυχόν βρομιά που έχει κατακρατηθεί στο φίλτρο.

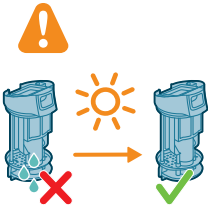

**20** Αφήστε το υγρό φίλτρο να στεγνώσει.

**21** Τοποθετήστε το υγρό φίλτρο ξανά στο δοχείο βρόμικου νερού.

**i** Σημείωση: Βεβαιωθείτε ότι το πτυχωτό φίλτρο έχει εισαχθεί στη θέση του.

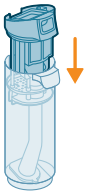

**22** Τοποθετήστε το δοχείο βρόμικου νερού πίσω στη συσκευή.

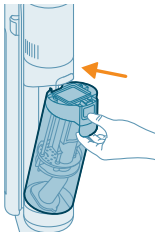

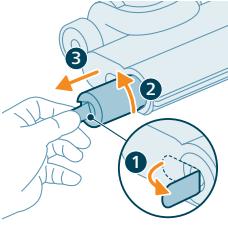

**23** Για να αφαιρέσετε τη βούρτσα, τραβήξτε προς τα έξω τον μοχλό από το πλάι (1) και γυρίστε τον αριστερόστροφα (2). Τραβήξτε τη βούρτσα έξω από το πέλμα AquaSpin (3)

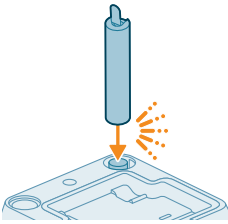

**24** Για να στεγνώσει η βούρτσα, τοποθετήστε το ανοικτό άκρο της βούρτσας στην ειδική για αυτόν τον σκοπό βάση στον σταθμό αποθήκευσης μετά τον καθαρισμό.

**i** Σημείωση: Για το στέγνωμα μπορεί να χρειαστούν περίπου 24 ώρες.

## Καθαρισμός του δίσκου μετά τον καθαρισμό

Αν ο δίσκος μετά τον καθαρισμό γεμίσει ρύπους, μπορείτε να τον καθαρίσετε ακολουθώντας τα παρακάτω βήματα.

**1** Αφαιρέστε τον δίσκο μετά τον καθαρισμό από τον σταθμό αποθήκευσης.

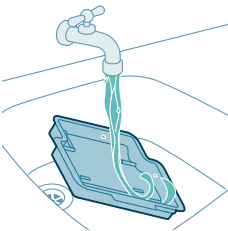
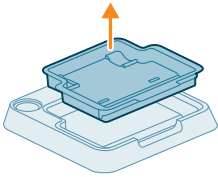

**2** Ξεπλύνετε τον δίσκο μετά τον καθαρισμό με νερό βρύσης και αφήστε τον να στεγνώσει πριν τον τοποθετήσετε ξανά στον σταθμό αποθήκευσης.

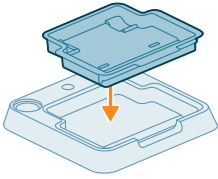

- 3** Τοποθετείτε τον δίσκο μετά τον καθαρισμό πάντοτε ξανά στον σταθμό αποθήκευσης. Ο δίσκος μετά τον καθαρισμό είναι απαραίτητος για τη σωστή εκτέλεση της λειτουργίας AUTOCLEAN.

## Καθαρισμός του πέλματος AquaSprin

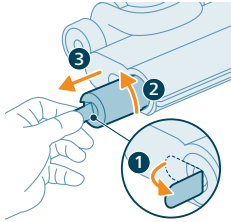

- 1** Για να αφαιρέσετε τη βούρτσα, τραβήξτε προς τα έξω τον μοχλό από το πλάι (1) και γυρίστε τον αριστερόστροφα (2). Τραβήξτε τη βούρτσα έξω από το πέλημα AquaSprin (3).

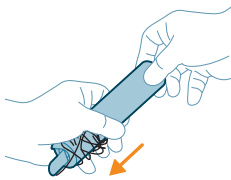

- 2** Μπορείτε να αφαιρέσετε τρίχες ή νήματα που έχουν μπλεχτεί στη βούρτσα από μικροϊνες σύροντας προς τα κάτω τη βούρτσα από μικροϊνες με το ένα χέρι.

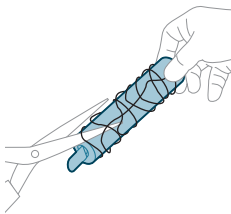

**✦ Συμβουλή:** Μπορείτε, επίσης, να χρησιμοποιήσετε ψαλίδι για να κόψετε τρίχες και νήματα που έχουν μπλεχτεί γύρω από τη βούρτσα από μικροϊνες.

## Καθαρισμός αποφράξεων από το κύριο σώμα

Αν υπάρχει απόφραξη στη συσκευή, πρώτα απενεργοποιήστε τη συσκευή και αφαιρέστε το δοχείο βρόμικου νερού. Στη συνέχεια αφαιρέστε την απόφραξη κουνώντας τη βούρτσα καθαρισμού πάνω-κάτω μέσα στο κανάλι αναρρόφησης του κύριου σώματος.

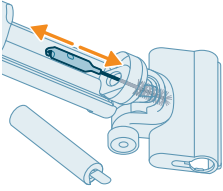

## Καθαρισμός αποφράξεων από το πέλμα AquaSprin

Αν υπάρχει απόφραξη στο πέλμα AquaSprin, αφαιρέστε τη βούρτσα από το πέλμα. Στη συνέχεια κουνήστε τη βούρτσα καθαρισμού πάνω-κάτω μέσα στο κανάλι αναρρόφησης του πέλματος AquaSprin.

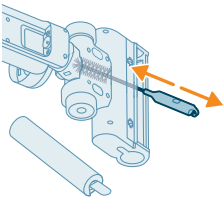

## Καθαρισμός του σετ σκούπας

### Άδειασμα του δοχείου συλλογής σκόνης

#### Συντήρηση συστήματος διαχείρισης σκόνης

Άδειαστε το δοχείο συλλογής σκόνης μετά από κάθε χρήση ή όταν η σκόνη φτάνει την ένδειξη στάθμης MAX.

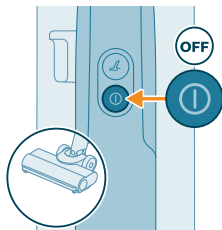
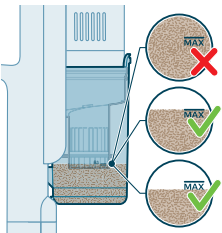

- 1 Απενεργοποιήστε τη συσκευή.

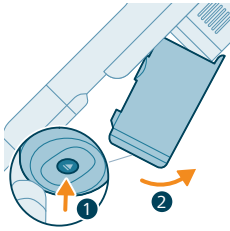

- 2 Κρατήστε τη συσκευή υπό γωνία 45 μοιρών όπως φαίνεται στην εικόνα. Αφαιρέστε το δοχείο συλλογής σκόνης πατώντας το κουμπί απασφάλισης. Το κουμπί απασφάλισης βρίσκεται στο κάτω μέρος του δοχείου.

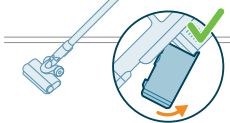

**i** Σημείωση: Αφαιρέστε το δοχείο συλλογής σκόνης ενώ κρατάτε τη συσκευή όρθια.

- 3 Κρατήστε τη μαύρη λαβή. Ανασηκώστε το κυκλικό σύστημα από το δοχείο συλλογής σκόνης ανασηκώνοντάς το από το δοχείο



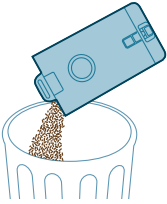

- 4 Αδειάστε τη συσσωρευμένη σκόνη που υπάρχει στο δοχείο συλλογής σκόνης στον κάδο απορριμμάτων.

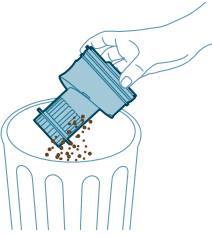

- 5 Αφαιρέστε τα υπολείμματα σκόνης από το κυκλωνικό σύστημα χτυπώντας το απαλά πάνω στον κάδο απορριμμάτων.

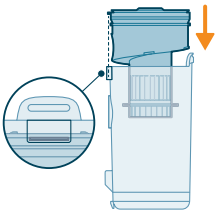

- 6 Τοποθετήστε το κυκλωνικό σύστημα πίσω στο δοχείο συλλογής σκόνης. Φροντίστε τα δύο μέρη να είναι ευθυγραμμισμένα.

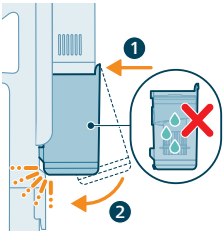

- 7 Τοποθετήστε ξανά το συναρμολογημένο δοχείο. Πρώτα ευθυγραμμίστε την πλευρά του φίλτρου του δοχείου, προτού το τοποθετήσετε.

## Περιοδική συντήρηση κατά διαστήματα

### Συντήρηση συστήματος διαχείρισης σκόνης

Καθαρίζετε το φίλτρο τουλάχιστον μία φορά κάθε μήνα.



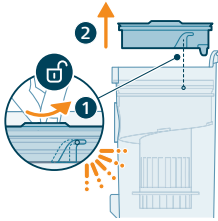

- 1 Περιστρέψτε το φίλτρο αριστερόστροφα για να το αφαιρέσετε από το δοχείο συλλογής σκόνης.

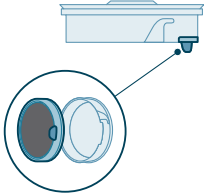

- 2 Αφαιρέστε το πλενόμενο φίλτρο αφρού από το πλαστικό περίβλημα φίλτρου.

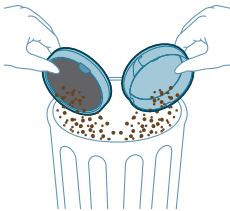

- 3 Χτυπήστε και το περίβλημα του φίλτρου και το φίλτρο αφρού πάνω κάδο απορριμμάτων.

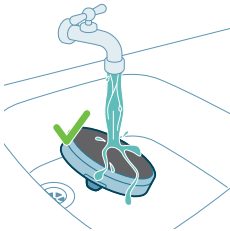

- 4 Ξεπλύνετε το φίλτρο αφρού και ζουλήξτε το μέχρι να βγει καθαρό νερό.

**i** Σημείωση: για καλύτερο αποτέλεσμα καθαρισμού, αφήστε το νερό να τρέξει μέσα στο φίλτρο με το πτερύγιο του φίλτρου να είναι στραμμένο προς τα κάτω, επιτρέποντας να απομακρυνθεί η σκόνη που έχει συσσωρευτεί βαθιά.

**i** Σημείωση: Φροντίστε οπωσδήποτε να πλένετε το φίλτρο τουλάχιστον μία φορά τον μήνα, αν χρησιμοποιείτε τη συσκευή τακτικά.



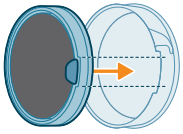

- 5 Αφήστε το πλυμένο φίλτρο να στεγνώσει για 24 ώρες προτού συναρμολογήσετε ξανά το φίλτρο αφρού στο περίβλημα του φίλτρου.

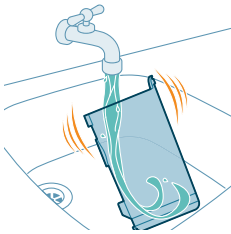

- 6 Για ενδεδειγμένη συντήρηση, καθαρίστε το δοχείο συλλογής σκόνης και το κυκλωνικό σύστημα σε τρεχούμενο νερό ή σε χλιαρό σαπουνόνερο.

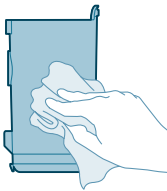

- 7 Σκουπίστε το καθαρισμένο δοχείο συλλογής σκόνης και τα σχετικά εξαρτήματα.

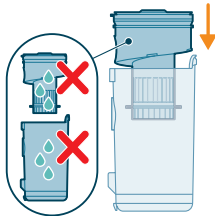

**⚠ Προσοχή:** Βεβαιωθείτε ότι όλα τα εξαρτήματα είναι εντελώς στεγνά πριν τα επανασυναρμολογήσετε.

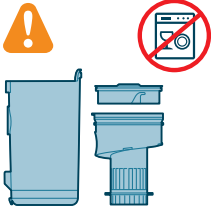

**i** Σημείωση: δεν μπορούν να καθαριστούν όλα τα εξαρτήματα στο πλυντήριο πιάτων.

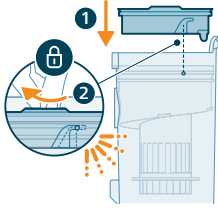

**8** Επανασυναρμολογήστε το φίλτρο στο δοχείο συλλογής σκόνης. Περιστρέψτε το φίλτρο δεξιόστροφα για να το βάλετε στη θέση του.

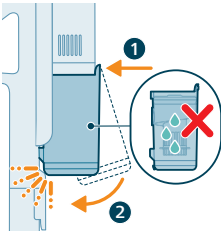

**9** Τοποθετήστε ξανά το συναρμολογημένο δοχείο. Πρώτα ευθυγραμμίστε την πλευρά του φίλτρου του δοχείου, προτού το τοποθετήσετε.

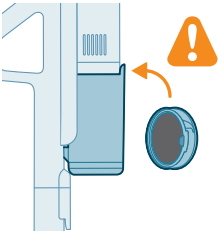

**i** Σημείωση: Μετά τη συντήρηση, πάντα να βεβαιώνετε ότι το φίλτρο είναι τοποθετημένο στη συσκευή πριν τη χρήση.

## Συντήρηση έξυπνου πέλματος PrecisionPower

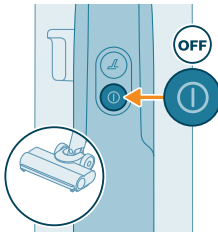

**1** Να απενεργοποιείτε πάντα τη συσκευή πριν καθαρίσετε το ρολό βούρτσας του πέλματος.

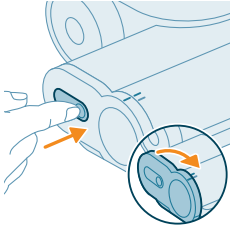

- 2** Για να αποκτήσετε πρόσβαση στο ρολό βούρτσας, εντοπίστε το κουμπί στην πλευρά του πέλματος. Πατήστε το και περιστρέψτε για να ανοίξει.

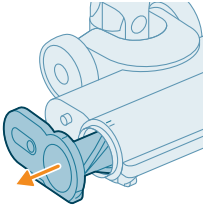

- 3** Αφαιρέστε απαλά το ρολό βούρτσας και το πλαϊνό καπάκι του πέλματος.

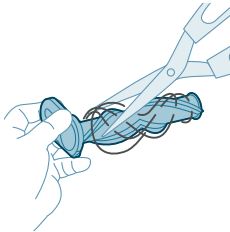

- 4** Αφαιρέστε προσεκτικά τυχόν μπερδεμένες τρίχες από το ρολό βούρτσας. Βοηθήστε την αφαίρεση ρύπων με ένα ψαλίδι.

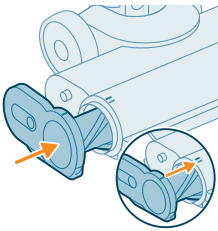

- 5** Όταν επανασυναρμολογείτε, εξασφαλίστε τη σωστή ευθυγράμμιση του ρολού βούρτσας.

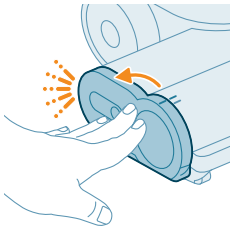

- 6** Κλειδώστε το ρολό βούρτσας του πέλματος κουμπώνοντάς το στη θέση του έως ότου ακούσετε ένα «κλικ».

## Συντήρηση της Μίνι TurboBrush

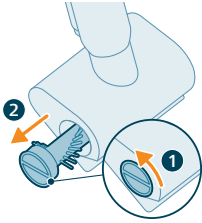

- 1 Περιστρέψτε αριστερόστροφα τη βούρτσα για να απασφαλίσει. Τραβήξτε έξω τη βούρτσα αφού απασφαλίσει.

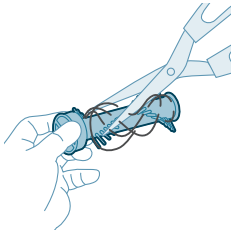

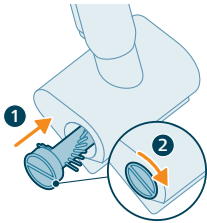

- 2 Χρησιμοποιήστε τα χέρια σας ή ένα ψαλίδι για να αφαιρέσετε τυχόν ρύπους από τη βούρτσα.



- 3 Σύρετε τη βούρτσα στη θέση της και περιστρέψτε τη δεξιόστροφα για να ασφαλίσει.

# Εικονίδια οθόνης και η σημασία τους

## Κωδικοί σφαλμάτων

Κωδικός σφάλματος	Αιτία	Λύση
	Υπάρχει σφάλμα συστήματος.	<p>Ένα εικονίδιο αναμμένο σταθερά με κόκκινο χρώμα υποδηλώνει ότι έχει παρουσιαστεί σφάλμα συστήματος στην ηλεκτρική σκούπα Philips AquaTrio 7000 series.</p> <p>Για να επιλύσετε αυτό το σφάλμα, δοκιμάστε τη μία ή και τις δύο από τις ακόλουθες επιλογές:</p> <ol style="list-style-type: none"> <li>1. Αφαιρέστε το τροφοδοτικό από τη συσκευή και τοποθετήστε το ξανά. Στη συνέχεια δοκιμάστε να επανεκκινήσετε τη συσκευή.</li> <li>2. Αποσυνδέστε τη συσκευή χειρός του σετ σκούπας από τον σωλήνα και πατήστε το κουμπί ενεργοποίησης/απενεργοποίησης στη συσκευή χειρός. Εάν εξακολουθεί να εμφανίζεται το σταθερά αναμμένο με κόκκινο χρώμα εικονίδιο, επικοινωνήστε με το Κέντρο Εξυπηρέτησης Καταναλωτών.</li> </ol> <p>Εάν δεν εμφανίζεται εικονίδιο σταθερά αναμμένο με κόκκινο χρώμα, αλλά, παρόλα αυτά, η συσκευή δεν λειτουργεί, μπορεί να υπάρχει πρόβλημα επικοινωνίας με τον σωλήνα ή το πέλμα. Επικοινωνήστε με το Κέντρο Εξυπηρέτησης Καταναλωτών.</p>
	Η θερμοκρασία είναι πολύ χαμηλή.	<p>Εάν αναβοσβήνουν ταυτόχρονα με κόκκινο χρώμα τα εικονίδια μπαταρίας και σφάλματος, αυτό σημαίνει ότι η θερμοκρασία περιβάλλοντος είναι πολύ χαμηλή ή πολύ υψηλή.</p> <p>Βεβαιωθείτε ότι η θερμοκρασία στο χώρο όπου χρησιμοποιείτε, αποθηκεύετε ή φορτίζετε τη συσκευή είναι πάνω από 5 °C.</p>

## Κωδικός σφάλματος

## Αιτία

## Λύση



Η θερμοκρασία είναι πολύ υψηλή.

Εάν αναβοσβήνουν ταυτόχρονα με κόκκινο χρώμα τα εικονίδια μπαταρίας και σφάλματος, αυτό σημαίνει ότι η θερμοκρασία περιβάλλοντος είναι πολύ χαμηλή ή πολύ υψηλή.

Βεβαιωθείτε ότι η θερμοκρασία στο χώρο όπου χρησιμοποιείτε, αποθηκεύετε ή φορτίζετε τη συσκευή είναι κάτω από 35 °C. Μην εκθέτετε τη συσκευή σε άμεσο ηλιακό φως ή σε υψηλές θερμοκρασίες (δίπλα σε ζεστές σόμπες, σε φούρνους μικροκυμάτων ή σε επαγωγικού τύπου φούρνους). Οι μπαταρίες μπορεί να εκραγούν σε περίπτωση υπερθέρμανσης.



Ένα εικονίδιο που αναβοσβήνει με κόκκινο χρώμα υποδηλώνει ότι τα ανοίγματα εισόδου αέρα είναι φραγμένα.

Τα ανοίγματα εισόδου αέρα είναι φραγμένα.

Ελέγξτε τα ανοίγματα εισόδου αέρα για αποφράξεις και αφαιρέστε τες. Αν το πρόβλημα δεν λυθεί με αυτές τις ενέργειες, ελέγξτε ολόκληρη τη δίοδο αέρα για αποφράξεις και αφαιρέστε τες. Στην περίπτωση του σετ σκούπας και σφουγγαρίστρας, τα παραπάνω αναφέρονται στο πέλμα, τον σωλήνα και το υγρό φίλτρο. Στην περίπτωση του σετ σκούπας, τα παραπάνω αναφέρονται στο πέλμα, τον σωλήνα, το δοχείο συλλογής σκόνης και το φίλτρο από αφρολέξ.



Το δοχείο βρόμικου νερού έχει γεμίσει.

Απασφαλίστε το δοχείο βρόμικου νερού και αφαιρέστε το. Αφαιρέστε το υγρό φίλτρο από το δοχείο βρόμικου νερού και αφήστε το στην άκρη. Αδειάστε το νερό από το δοχείο βρόμικου νερού στον νεροχύτη.





Το πέλμα AquaSpin έχει κολλήσει. Αυτός είναι ένας μηχανισμός διακοπής ασφαλείας σε περίπτωση που κάτι έχει κολλήσει στο πέλμα (για παράδειγμα, ένα καλώδιο ρεύματος ή ένα παιδικό παιχνίδι).

Ελέγξτε τις βούρτσες, τα έδρανα, τα μέρη του μοτέρ και τα καπάκια για τρίχες και άλλα εμπόδια και αφαιρέστε τα. Αν δεν υπάρχουν εμπόδια, το πρόβλημα μπορεί να λυθεί απενεργοποιώντας και ενεργοποιώντας τη συσκευή.

Αποσυνδέστε τη συσκευή για να τη χρησιμοποιήσετε.

Αποσυνδέστε τη συσκευή από την πρίζα για τη χρήση. Διαφορετικά, δεν θα ενεργοποιηθεί. Συνδέετε τη συσκευή μόνο κατά τη φόρτιση και τη λειτουργία AutoClean.

Κωδικός σφάλματος	Αιτία	Λύση
	Έχει συνδεθεί λάθος φορτιστής.	<p>Εάν ΑΝΑΒΟΣΒΗΝΟΥΝ ταυτόχρονα με ΠΟΡΤΟΚΑΛΙ χρώμα τα εικονίδια μπαταρίας και σφάλματος, αυτό σημαίνει ότι έχει παρουσιαστεί σφάλμα φόρτισης.</p> <ol style="list-style-type: none"> <li>1. Έχει συνδεθεί λάθος φορτιστής: Χρησιμοποιείτε μόνο τον γνήσιο μετασχηματιστή για να φορτίσετε τη συσκευή.</li> <li>2. Η ακίδα φόρτισης δεν έχει εισαχθεί σωστά/πλήρως: Αφαιρέστε την ακίδα φόρτισης και εισαγάγετέ τη ξανά στη συσκευή</li> <li>3. Το τροφοδοτικό δεν έχει τοποθετηθεί σωστά: αφαιρέστε και εισαγάγετε ξανά το τροφοδοτικό μέχρι να ακουστεί οπωσδήποτε ο ήχος "κλικ" και, κατόπιν, συνδέστε τον σωστό φορτιστή</li> </ol>
	Ο φορτιστής δεν είναι συνδεδεμένος.	<p>Τα εικονίδια AutoClean και μπαταρίας αναβοσβήνουν γρήγορα (με λευκό χρώμα) Πρέπει να συνδεθεί ο φορτιστής προκειμένου να ξεκινήσει το πρόγραμμα Auto-Clean. Βεβαιωθείτε ότι η συσκευή είναι τοποθετημένη σωστά στον σταθμό αποθήκευσης μετά τον καθαρισμό. Συνδέστε τον φορτιστή.</p>
	Το επίπεδο φόρτισης μπαταρίας είναι ανεπαρκές.	<p>Τα εικονίδια AutoClean και μπαταρίας αναβοσβήνουν γρήγορα (με κόκκινο χρώμα) Εάν ο φορτιστής είναι συνδεδεμένος, αλλά, παρόλα αυτά, αναβοσβήνει αυτός ο συνδυασμός εικονιδίων στην οθόνη, αυτό σημαίνει ότι το επίπεδο φόρτισης της μπαταρίας δεν επαρκεί για την εκτέλεση του προγράμματος Auto-Clean. Εάν είναι συνδεδεμένος ο φορτιστής, περιμένετε έως 30 λεπτά για να φορτιστεί η μπαταρία. Κατόπιν, πατήστε το κουμπί Auto-Clean για να ξεκινήσετε το πρόγραμμα</p>

## Αντικατάσταση

Για να αγοράσετε παρελκόμενα ή ανταλλακτικά, επισκεφτείτε την ιστοσελίδα [www.philips.com/parts-and-accessories](http://www.philips.com/parts-and-accessories) ή επισκεφτείτε τον αντιπρόσωπό σας της Philips. Μπορείτε επίσης να επικοινωνήσετε με το Κέντρο Εξυπηρέτησης Καταναλωτών της Philips στη χώρα σας.



Ανταλλακτικά και αριθμοί τύπου:

Ξηρό φίλτρο XV1771/10



Υγρό φίλτρο XV1770/10

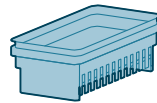

Βούρτσα καθαρισμού XV1773/10

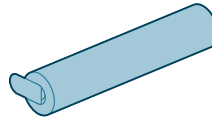

**i** Σημείωση: Αντικαθιστάτε το φίλτρο και τη βούρτσα από μικροΐνες κάθε 6 μήνες, για να διασφαλίζονται οι μέγιστες επιδόσεις.

## Αντιμετώπιση προβλημάτων

Σε αυτό το κεφάλαιο συνοψίζονται τα πιο συνηθισμένα προβλήματα που ενδέχεται να αντιμετωπίσετε με τη συσκευή. Εάν δεν μπορέσετε να λύσετε το πρόβλημα με τις παρακάτω πληροφορίες, ανατρέξτε στη λίστα συχνών ερωτήσεων στη διεύθυνση [www.philips.com/support](http://www.philips.com/support) ή επικοινωνήστε με το Κέντρο Εξυπηρέτησης Καταναλωτών στη χώρα σας.

## Χρήση του σετ σκούπας και σφουγγαρίστρας

Πρόβλημα	Πιθανή αιτία	Λύση
Η συσκευή δεν λειτουργεί όταν πιάζω το κουμπί ενεργοποίησης/απενεργοποίησης  .	Το τροφοδοτικό δεν είναι συνδεδεμένο.	Συνδέστε το τροφοδοτικό στη συσκευή χειρός του σετ σκούπας και σφουγγαρίστρας.
	Η μπαταρία έχει αποφορτιστεί.	Για να φορτίσετε την μπαταρία, συνδέστε το σετ σκούπας και σφουγγαρίστρας με τον φορτιστή (βλέπε 'Φόρτιση').

<b>Πρόβλημα</b>	<b>Πιθανή αιτία</b>	<b>Λύση</b>
	Δεν αφαιρέσατε τη συσκευή από τον σταθμό αποθήκευσης μετά τον καθαρισμό.	Βγάλετε το σετ σκούπας και σφουγγαρίστρας από τον σταθμό αποθήκευσης μετά τον καθαρισμό προτού ενεργοποιήσετε τη συσκευή.
	Πιέσατε το κουμπί ενεργοποίησης/απενεργοποίησης  πάνω από μία φορά.	Περιμένετε μερικά δευτερόλεπτα και πιέστε το κουμπί ενεργοποίησης/απενεργοποίησης  άλλη μία φορά. Περιμένετε μερικά δευτερόλεπτα και, κατόπιν, δοκιμάστε ξανά.
	Δεν έχετε συνδέσει σωστά τη λαβή του σετ σκούπας και σφουγγαρίστρας στη συσκευή.	Τοποθετήστε το κάτω μέρος του σώματος της συσκευής στον σταθμό αποθήκευσης μετά τον καθαρισμό. Στη συνέχεια, συνδέστε τη λαβή στη συσκευή και πιέστε τη με δύναμη προς τα κάτω μέχρι να ακουστεί ο ήχος "κλικ".
	Η συσκευή έχει φράξει.	Απενεργοποιήστε τη συσκευή και αφαιρέστε την μπαταρία ή τη συσκευή χειρός του σετ σκούπας και σφουγγαρίστρας. Στη συνέχεια, εντοπίστε και αντιμετωπίστε την αιτία της απόφραξης. Έπειτα, επανεκκινήστε τη συσκευή. Αν δεν μπορείτε να προσδιορίσετε την αιτία της απόφραξης, επανεκκινήστε τη συσκευή. Αυτό μπορεί να λύσει ήδη το πρόβλημα. Ελέγξτε τα ανοίγματα εισόδου αέρα για τυχόν αποφράξεις και καθαρίστε τα.
	Η βούρτσα από μικροΐνες έχει κολλήσει.	Αφαιρέστε τη βούρτσα από μικροΐνες και τοποθετήστε την και πάλι στη θέση της.
Η συσκευή σταμάτησε να λειτουργεί.	Αγγίξτε κατά λάθος το κουμπί ενεργοποίησης/απενεργοποίησης  με το χέρι σας.	Ενεργοποιήστε συσκευή πιέζοντας το κουμπί ενεργοποίησης/απενεργοποίησης  .
	Το δοχείο βρόμικου νερού μπορεί να έχει γεμίσει. Σε αυτήν την περίπτωση, στην οθόνη εμφανίζεται ένα εικονίδιο πληροφοριών (βλέπε 'Εικονίδια οθόνης και η σημασία τους').	Αδειάστε το δοχείο βρόμικου νερού.
Το δάπεδο είναι λιγότερο υγρό απ' ό,τι συνήθως.	Οι οπές εξαγωγής νερού έχουν φράξει	Αφαιρέστε τη βούρτσα από μικροΐνες, ρίξτε λίγο νερό στο δοχείο καθαρού νερού και ενεργοποιήστε τη συσκευή. Κάντε μικρές κινήσεις εμπρός-πίσω στο ίδιο σημείο για περίπου 15 δευτερόλεπτα. Θα πρέπει να μπορείτε να δείτε τέσσερις λωρίδες νερού στο δάπεδο. Σε περίπτωση που δεν συμβαίνει αυτό ή αν μία ή

Πρόβλημα	Πιθανή αιτία	Λύση
		περισσότερες λωρίδες νερού αποτελούνται από λίγες μόνο σταγόνες, αυτό σημαίνει ότι οι οπές εξαγωγής νερού έχουν φράξει εν μέρει ή πλήρως. Μπορείτε να δοκιμάσετε να ανοίξετε προσεκτικά τις οπές με μια βελόνα.
Η μία πλευρά του δαπέδου κάτω από το πέλμα είναι λιγότερο υγρή από την άλλη πλευρά.	Οι οπές εξαγωγής νερού έχουν φράξει.	Αφαιρέστε τη βούρτσα από μικροϊνες, ρίξτε λίγο νερό στο δοχείο καθαρού νερού και ενεργοποιήστε τη συσκευή. Κάντε μικρές κινήσεις εμπρός-πίσω στο ίδιο σημείο για περίπου 15 δευτερόλεπτα. Θα πρέπει να μπορείτε να δείτε τέσσερις λωρίδες νερού στο δάπεδο. Σε περίπτωση που δεν συμβαίνει αυτό ή αν μία ή περισσότερες λωρίδες νερού αποτελούνται από λίγες μόνο σταγόνες, αυτό σημαίνει ότι οι οπές εξαγωγής νερού έχουν φράξει εν μέρει ή πλήρως. Μπορείτε να δοκιμάσετε να ανοίξετε προσεκτικά τις οπές με μια βελόνα.
Δεν υπάρχει νερό στο δάπεδο.	Το δοχείο καθαρού νερού είναι άδειο.	Ξαναγεμίστε το δοχείο καθαρού νερού.
		Αν έχετε ελέγξει τα παραπάνω και εξακολουθεί να μην υπάρχει νερό στο δάπεδο, παραδώστε τη συσκευή σε ένα κέντρο σέρβις της Philips ή επικοινωνήστε με το Κέντρο Εξυπηρέτησης Καταναλωτών.
Υπάρχει περισσότερο νερό από ό,τι συνήθως στο δάπεδο ή στον δίσκο μετά τον καθαρισμό.	Το κανάλι νερού της υγρής μονάδας ή/και του πέλματος AquaSprin έχει ρύπους ή απόφραξη.	Χρησιμοποιήστε τη βούρτσα καθαρισμού και καθαρίστε το κανάλι νερού της υγρής μονάδας ή/και του πέλματος AquaSprin.
	Το δοχείο βρόμικου νερού δεν έχει τοποθετηθεί σωστά.	Τοποθετήστε το δοχείο βρόμικου νερού σωστά στη συσκευή. Όταν κουμπώσει σωστά, θα ακούσετε ένα «κλικ».
Η συσκευή αφήνει ίχνη νερού στο δάπεδο.	Έχετε μετακινήσει τη συσκευή πλαγίως.	Για την αποτροπή της δημιουργίας ιχνών νερού στο δάπεδο, προσπαθήστε να κάνετε λιγότερο έντονες στροφές με τη συσκευή AquaTrio 7000 Series και αποφεύγετε να μετακινείτε τη συσκευή πλαγίως. Μπορείτε να ενεργοποιήσετε τη λειτουργία απορρόφησης νερού  πατώντας το κουμπί λειτουργίας καθαρισμού. Όλο το νερό που έχει απομείνει στο δάπεδο θα απορροφηθεί.
	Κάνετε έντονες στροφές με τη συσκευή.	Για την αποτροπή της δημιουργίας ιχνών νερού στο δάπεδο, προσπαθήστε να κάνετε λιγότερο έντονες στροφές με τη συσκευή AquaTrio 7000 Series και αποφεύγετε να

Πρόβλημα	Πιθανή αιτία	Λύση
		μετακινείτε τη συσκευή πλαγίως. Μπορείτε να ενεργοποιήσετε τη λειτουργία απορρόφησης νερού  πατώντας το κουμπί λειτουργίας καθαρισμού. Όλο το νερό που έχει απομείνει στο δάπεδο θα απορροφηθεί.
	Έχετε σηκώσει τη συσκευή πάνω από κατώφλια, χαλιά ή σκάλες.	Βεβαιωθείτε ότι η βούρτσα από μικροϊνες παραμένει σε επαφή με το δάπεδο. Βεβαιωθείτε ότι η λειτουργία απορρόφησης νερού  είναι ενεργοποιημένη πριν σηκώσετε τη συσκευή πάνω από κατώφλια, χαλιά ή σκάλες, ώστε να μην μένουν ίχνη νερού στο δάπεδο ή για να μην εκτινάσσεται νερό από το πέλμα AquaSpin.
	Ανασηκώσατε αμέσως τη συσκευή από το δάπεδο αφού την απενεργοποιήσατε.	Ενεργοποιήστε τη λειτουργία απορρόφησης νερού  για να απορροφηθεί το νερό που έχει απομείνει. Μετακινήστε τη συσκευή μόνο προς τα εμπρός και προς τα πίσω μερικές φορές στη λειτουργία απορρόφησης νερού  ενεργοποιημένη προτού απενεργοποιήσετε τη συσκευή. Αν απενεργοποιήσατε τη συσκευή και τη σηκώσατε αμέσως μετά, το νερό που υπήρχε ανάμεσα στις δύο βούρτσες θα αφήσει ένα ίχνος νερού στο δάπεδο.
	Οι τροχοί είναι μπλοκαρισμένοι.	Ελέγξτε την κατάσταση των τροχών. Αφαιρέστε τους ρύπους που μπλοκάρουν τους τροχούς.
Η συσκευή δεν καθαρίζει τόσο καλά όσο παλιότερα.	Το δοχείο καθαρού νερού είναι άδειο.	Ξαναγεμίστε το δοχείο καθαρού νερού.
	Οι οπές εξαγωγής νερού έχουν φράξει.	Αφαιρέστε τη βούρτσα από μικροϊνες, προσθέστε λίγο νερό στο δοχείο καθαρού νερού και ενεργοποιήστε τη συσκευή. Κάντε μικρές κινήσεις εμπρός-πίσω στο ίδιο σημείο για περίπου 15 δευτερόλεπτα. Θα πρέπει να μπορείτε να δείτε τέσσερις λωρίδες νερού στο δάπεδο. Σε περίπτωση που δεν συμβαίνει αυτό ή αν μία ή περισσότερες λωρίδες νερού αποτελούνται από λίγες μόνο σταγόνες, αυτό σημαίνει ότι οι οπές εξαγωγής νερού έχουν φράξει εν μέρει ή πλήρως. Μπορείτε να δοκιμάσετε να ανοίξετε προσεκτικά τις οπές με μια βελόνα.
	Το εσωτερικό του πέλματος AquaSpin είναι πολύ βρόμικο.	Εκτελέστε το πρόγραμμα AUTOCLEAN πριν συνεχίσετε τον καθαρισμό. Αν έχουν συσσωρευτεί ρύποι στα άκρα του

Πρόβλημα	Πιθανή αιτία	Λύση
		πέλματος, αφαιρέστε το. Φροντίστε να χρησιμοποιείτε τη λειτουργία AUTOCLEAN μετά από κάθε χρήση.
	Η βούρτσα από μικροΐνες δεν είναι τοποθετημένη στη θέση της.	Τοποθετήστε τη βούρτσα από μικροΐνες στο πέγμα AquaSprin.
		Αν έχετε ελέγξει τα παραπάνω και η συσκευή εξακολουθεί να μην καθαρίζει καλά, απευθυνθείτε σε ένα κέντρο σέρβις της Philips ή επικοινωνήστε με το Κέντρο Εξυπηρέτησης Καταναλωτών.
Τα μεγαλύτερα σωματίδια ρύπων δεν απορροφώνται πλέον και πέφτουν ξανά στο δάπεδο.	Το κανάλι νερού της υγρής μονάδας ή/και του πέλματος AquaSprin έχει ρύπους ή απόφραξη.	Χρησιμοποιήστε τη βούρτσα καθαρισμού και καθαρίστε το κανάλι νερού της υγρής μονάδας ή/και του πέλματος AquaSprin.
Όταν το δάπεδο στεγνώσει, σχηματίζονται γραμμές σε αυτό.	Μπορεί να έχετε χρησιμοποιήσει πάρα πολύ απορρυπαντικό.	Φροντίστε να χρησιμοποιείτε την κατάλληλη ποσότητα απορρυπαντικού.
	Οι τροχοί είναι βρόμικοι.	Αφαιρέστε τους ρύπους από τους τροχούς.
Δημιουργείται πάρα πολύς αφρός κατά τον καθαρισμό, αλλά και κατά τη λειτουργία AUTOCLEAN.	Μπορεί να έχετε χρησιμοποιήσει πάρα πολύ απορρυπαντικό.	Φροντίστε να χρησιμοποιείτε την κατάλληλη ποσότητα απορρυπαντικού.
	Εξακολουθούν να υπάρχουν υπολείμματα απορρυπαντικού στο δάπεδο.	Καθαρίστε το δάπεδο χωρίς απορρυπαντικό αρκετές φορές. Περιμένετε μια στιγμή πριν περάσετε ξανά τον ίδιο λεκέ.
Ο καθαρισμός λεκέδων είναι δύσκολος.	Μπορεί να έχετε χρησιμοποιήσει πολύ λίγο νερό ή να έχετε αφιερώσει πολύ λίγο χρόνο για τον καθαρισμό του λεκέ.	Βάλτε νερό και περιμένετε μια στιγμή. Για παράδειγμα, μπορείτε να περάσετε τη συσκευή πάνω από τον λεκέ για να βάλετε νερό και να επιστρέψετε στον ίδιο λεκέ πριν τελειώσετε το καθάρισμα.
Ο ήχος της συσκευής άλλαξε κατά τον καθαρισμό.	Μπορεί να έχουν μπλεχτεί τρίχες ή άλλα εμπόδια γύρω από τη βούρτσα από μικροΐνες.	Αφαιρέστε τη βούρτσα από μικροΐνες, ελέγξτε αν υπάρχουν εμπόδια και αφαιρέστε τα.
Στην οθόνη εμφανίζεται ένδειξη ότι το δοχείο βρόμικου νερού είναι γεμάτο και η συσκευή απενεργοποιείται, παρόλο που το δοχείο βρόμικου νερού δεν έχει ακόμα γεμίσει εντελώς.	Μπορεί να υπάρχει αφρός στο δοχείο βρόμικου νερού ή το δοχείο βρόμικου νερού μπορεί να έχει επιμολυνθεί.	Επανεκκινήστε τη συσκευή. Αν το πρόβλημα δεν λυθεί με αυτόν τον τρόπο, καθαρίστε το δοχείο βρόμικου νερού. Αν το πρόβλημα είναι η δημιουργία αφρού, μην χρησιμοποιείτε μεγαλύτερη ποσότητα απορρυπαντικού από τη συνιστώμενη.

<b>Πρόβλημα</b>	<b>Πιθανή αιτία</b>	<b>Λύση</b>
Από τη συσκευή στάζει νερό, αφότου απενεργοποιηθεί.	Η συσκευή αφήνει μια λιμνούλα νερού στο δάπεδο, επειδή δεν τη μετακινήσατε κατά την απενεργοποίησή της. Αυτό είναι φυσιολογικό.	Η συσκευή μπορεί να αφήσει μια μικρή λιμνούλα νερού στο δάπεδο, αν δεν μετακινήσετε τη συσκευή κατά την απενεργοποίησή της. Μπορείτε να μειώσετε το μέγεθος της λιμνούλας μετακινώντας τη συσκευή κατά την απενεργοποίησή της. Όταν απενεργοποιείτε τη συσκευή, αυτή περιέρχεται σε λειτουργία απορρόφησης νερού  για 6 δευτερόλεπτα, για να καθαρίσει τυχόν νερό που απομένει στο πέλμα. Αν χρειάζεται, μπορείτε να καθαρίσετε τις τελευταίες σταγόνες με ένα πανί.
	Η συσκευή στάζει όταν την κουβαλάτε πάνω από το δάπεδο (την κρατάτε στον αέρα).	Κατά τον καθαρισμό, μην σηκώνετε το πέλμα AquaSpin από το δάπεδο, καθώς έτσι αφήνει ίχνη νερού. Μετακινείτε τη μόνο προς τα εμπρός και προς τα πίσω.
	Από το δοχείο καθαρού νερού στάζει νερό, επειδή το γεμίσατε υπερβολικά.	Μην γεμίζετε το δοχείο καθαρού νερού πάνω από την ένδειξη MAX. Αν το κάνετε αυτό, μπορεί να χυθεί νερό από το δοχείο καθαρού νερού όταν σφίγγετε το καπάκι.
	Υπάρχει ρωγμή σε ένα από τα δοχεία.	Αν ένα από τα δοχεία έχει ζημιά, παραδώστε το σε ένα κέντρο σέρβις της Philips ή επικοινωνήστε με το Κέντρο Εξυπηρέτησης Καταναλωτών.
Δεν μπορώ να αφαιρέσω τη βούρτσα από μικροΐνες.	Έχουν μπλεχτεί τρίχες ή/και βρομιά στη βούρτσα από μικροΐνες.	Απασφαλίστε τη βούρτσα σύροντας προς τα έξω τον μοχλό. Στρέψτε τον μοχλό μερικές φορές και προς τις δύο κατευθύνσεις για να χαλαρώσει η βούρτσα. Στρέψτε τον αριστερόστροφα για να αφαιρέσετε τη βούρτσα. Αν δυσκολεύεστε να αφαιρέσετε τη βούρτσα, μπορείτε, εναλλακτικά, να την σπρώξετε από κάτω από το πέλμα AquaSpin. Αφαιρέστε τις τρίχες ή τη βρομιά που έχει μπλεχτεί. Αν είναι δύσκολο να τραβήξετε έξω τις βούρτσες, μπορείτε να τις σπρώξετε από κάτω από το πέλμα AquaSpin.
Δεν μπορώ να μετακινήσω τη συσκευή προς τα εμπρός ή προς τα πίσω.	Ένας ή περισσότεροι τροχοί μπορεί να έχουν μπλοκάρει από κάποιο μικρό αντικείμενο.	Απασφαλίστε τη βούρτσα σύροντας προς τα έξω τον μοχλό. Στρέψτε τον μοχλό μερικές φορές και προς τις δύο κατευθύνσεις για να χαλαρώσει η βούρτσα. Στρέψτε τον αριστερόστροφα για να αφαιρέσετε τη βούρτσα. Αν δυσκολεύεστε να αφαιρέσετε τη βούρτσα, μπορείτε, εναλλακτικά, να την σπρώξετε από κάτω από το πέλμα AquaSpin.

Πρόβλημα	Πιθανή αιτία	Λύση
Η συσκευή έχει χαμηλότερη απορροφητική ισχύ από ό,τι συνήθως.	Το κανάλι νερού της υγρής μονάδας ή/και του πέλματος AquaSprin έχει ρύπους ή απόφραξη.	Χρησιμοποιήστε τη βούρτσα καθαρισμού και καθαρίστε το κανάλι νερού της υγρής μονάδας ή/και του πέλματος AquaSprin.
	Το πλέγμα στο δοχείο βρόμικου νερού δεν ήταν αρκετά στεγνό πριν χρησιμοποιηθεί ξανά.	Καθαρίστε και στεγνώστε το δοχείο βρόμικου νερού με νερό βρύσης.
	Έχουν μπλεχτεί τρίχες στη βούρτσα από μικροΐνες.	Απενεργοποιήστε τη συσκευή και αφαιρέστε τις τρίχες από τη βούρτσα από μικροΐνες.
	Το δοχείο βρόμικου νερού δεν έχει τοποθετηθεί σωστά.	Τοποθετήστε το δοχείο βρόμικου νερού σωστά στη συσκευή. Όταν κουμπώσει σωστά, θα ακούσετε ένα «κλικ».
Η βούρτσα από μικροΐνες δεν περιστρέφεται πλέον	Η βούρτσα από μικροΐνες έχει φράξει από τρίχες ή βρομιά.	Καθαρίστε τη βούρτσα από μικροΐνες με ένα ψαλίδι ή με το χέρι.
Η βούρτσα από μικροΐνες πετάγεται έξω.	Η βούρτσα από μικροΐνες δεν έχει ασφαλίσει σωστά.	Τοποθετήστε τη βούρτσα από μικροΐνες στη σωστή θέση και ασφαλίστε την.
Η συσκευή δεν φορτίζεται.	Το φις δεν έχει συνδεθεί σωστά στην υποδοχή ή ο μετασχηματιστής δεν έχει συνδεθεί σωστά στην πρίζα.	Βεβαιωθείτε ότι το φις έχει συνδεθεί σωστά στην υποδοχή και ότι ο μετασχηματιστής έχει συνδεθεί σωστά στην πρίζα.
	Το τροφοδοτικό δεν έχει τοποθετηθεί.	Εισαγάγετε το τροφοδοτικό.
	Το τροφοδοτικό δεν έχει εισαχθεί σωστά.	Εισαγάγετε το τροφοδοτικό μέχρι να ακουστεί ο ήχος "κλικ".
	Έχετε συνδέσει λάθος μετασχηματιστή.	Χρησιμοποιήστε τον γνήσιο μετασχηματιστή.
		Αν έχετε ελέγξει τα παραπάνω και η συσκευή εξακολουθεί να μην φορτίζεται, απευθυνθείτε σε ένα κέντρο σέρβις της Philips ή επικοινωνήστε με το Κέντρο Εξυπηρέτησης Καταναλωτών.
Όταν χρησιμοποιώ την ηλεκτρική σκούπα, ορισμένες φορές νιώθω να με χτυπάει στατικός ηλεκτρισμός.	Η ηλεκτρική σκούπα συσσωρεύει στατικό ηλεκτρισμό. Όσο πιο χαμηλά είναι τα επίπεδα υγρασίας του αέρα, τόσο περισσότερος είναι ο στατικός ηλεκτρισμός που συσσωρεύει η συσκευή.	Φροντίστε οπωσδήποτε να μην αγγίξετε τη μεταλλική ακίδα με το χέρι σας ενώ κρατάτε τη συσκευή.

Πρόβλημα	Πιθανή αιτία	Λύση
	Απορροφήσατε σκόνη και βρωμιά. Αυτό προκαλεί, επίσης, στατικό ηλεκτρισμό.	Φροντίστε οπωσδήποτε να μην αγγίξετε τη μεταλλική ακίδα με το χέρι σας ενώ κρατάτε τη συσκευή.
Η συσκευή δεν απενεργοποιείται αμέσως.	Είναι ενεργοποιημένη η λειτουργία καθυστέρησης απενεργοποίησης.	Μετά το πάτημα του κουμπιού ενεργοποίησης/απενεργοποίησης, η συσκευή θα συνεχίσει να λειτουργεί για 6 δευτερόλεπτα ακόμα προτού απενεργοποιηθεί εντελώς. Αυτό είναι φυσιολογικό. Αυτά τα επιπλέον 6 δευτερόλεπτα είναι ο χρόνος που απαιτείται για τον καθαρισμό τυχόν νερού που έχει απομείνει στο πέλμα και το δάπεδο.

## Χρήση του σετ σκούπας

Πρόβλημα	Πιθανή αιτία	Λύση
Η συσκευή δεν λειτουργεί όταν πιέζω το κουμπί ενεργοποίησης/απενεργοποίησης  .	Δεν έχετε συνδέσει το τροφοδοτικό.	Συνδέστε το τροφοδοτικό στη συσκευή χειρός του σετ σκούπας.
	Η μπαταρία έχει αποφορτιστεί.	Για να φορτίσετε την μπαταρία, συνδέστε το σετ σκούπας με τον φορτιστή (βλέπε 'Φόρτιση').
	Πιέσατε το κουμπί ενεργοποίησης/απενεργοποίησης  πάνω από μία φορά.	Περιμένετε μερικά δευτερόλεπτα και πιέστε το κουμπί ενεργοποίησης/απενεργοποίησης  άλλη μία φορά. Περιμένετε μερικά δευτερόλεπτα και, στη συνέχεια, δοκιμάστε ξανά.
	Η συσκευή έχει φράξει.	Απενεργοποιήστε τη συσκευή και αφαιρέστε την μπαταρία ή το τροφοδοτικό. Στη συνέχεια, εντοπίστε και αντιμετωπίστε την αιτία που προκαλεί την απόφραξη. Επειτα, επανεκκινήστε τη συσκευή. Αν δεν μπορείτε να προσδιορίσετε την αιτία της απόφραξης, επανεκκινήστε τη συσκευή. Αυτό μπορεί να λύσει ήδη το πρόβλημα.
	Η περιστρεφόμενη βούρτσα έχει κολλήσει.	Βγάλτε την περιστρεφόμενη βούρτσα και αφαιρέστε τυχόν τρίχες που υπάρχουν γύρω από τη βούρτσα και το μοτέρ και, κατόπιν, τοποθετήστε την ξανά στη θέση της.
Δεν είναι δυνατή η σύνδεση της συσκευής χειρός στο δοχείο συλλογής σκόνης.	Το περίβλημα φίλτρου είναι συναρμολογημένο ανάποδα.	Γυρίστε ανάποδα το περίβλημα φίλτρου. Τώρα, το στρογγυλό άνοιγμα θα πρέπει να είναι ορατό.



Πρόβλημα	Πιθανή αιτία	Λύση
	Το περίβλημα φίλτρου δεν έχει κλείσει σωστά.	Βεβαιωθείτε ότι ακούγεται ήχος "κλικ" κατά το κλείσιμο του περιβλήματος φίλτρου. Εάν παρατηρείται δυσκολία στο κλείσιμο, το φίλτρο από αφρολέξ κατά πάσα πιθανότητα είναι τοποθετημένο ανάποδα.
Η συσκευή σταμάτησε να λειτουργεί.	Αγγίξτε κατά λάθος το κουμπί ενεργοποίησης/απενεργοποίησης  με το χέρι σας.	Ενεργοποιήστε συσκευή πιέζοντας το κουμπί ενεργοποίησης/απενεργοποίησης  .
	Η συσκευή έχει φράξει.	Απενεργοποιήστε τη συσκευή και αφαιρέστε την μπαταρία ή το τροφοδοτικό. Στη συνέχεια, εντοπίστε και αντιμετωπίστε την αιτία που προκαλεί την απόφραξη. Έπειτα, επανεκκινήστε τη συσκευή. Αν δεν μπορείτε να προσδιορίσετε την αιτία της απόφραξης, επανεκκινήστε τη συσκευή. Αυτό μπορεί να λύσει ήδη το πρόβλημα.
Ο ήχος της συσκευής άλλαξε κατά τον καθαρισμό.	Μπορεί να έχουν μπλεχτεί τρίχες ή άλλα εμπόδια γύρω από την περιστρεφόμενη βούρτσα.	Ελέγξτε για τυχόν εμπόδια και αφαιρέστε τα.
	Το κυκλωνικό σύστημα έχει φράξει.	Ελέγξτε το κυκλωνικό σύστημα για τυχόν εμπόδια και αφαιρέστε τα.
Η συσκευή έχει χαμηλότερη απορροφητική ισχύ από ό,τι συνήθως.	Το φίλτρο ή/και το κυκλωνικό σύστημα είναι βρώμικα.	Αδειάστε το δοχείο συλλογής σκόνης. Καθαρίστε το φίλτρο και το κυκλωνικό σύστημα. Βεβαιωθείτε ότι έχετε αφαιρέσει τυχόν τρίχες και βρομιά που έχουν κολλήσει στο κυκλωνικό σύστημα. Μπορείτε να αφαιρέσετε το κυκλωνικό σύστημα για εύκολη συντήρηση. Φροντίστε οπωσδήποτε να πλένετε το φίλτρο τουλάχιστον μία φορά τον μήνα, αν χρησιμοποιείτε τη συσκευή τακτικά.
	Κάτι μπλοκάρει το κυκλωνικό σύστημα.	Ελέγξτε το κυκλωνικό σύστημα για κολλημένα αντικείμενα και αφαιρέστε τυχόν αντικείμενα που μπλοκάρουν το κυκλωνικό σύστημα. Βεβαιωθείτε ότι έχετε αφαιρέσει τυχόν τρίχες και βρομιά που έχουν κολλήσει στο κυκλωνικό σύστημα.
	Το κανάλι αναρρόφησης πίσω από την περιστρεφόμενη βούρτσα έχει φράξει.	Αφαιρέστε την περιστρεφόμενη βούρτσα και, κατόπιν, ελέγξτε το κανάλι αναρρόφησης για τυχόν εμπόδια και αφαιρέστε τα.
	Δεν έχετε συνδέσει σωστά το περίβλημα φίλτρου στο δοχείο συλλογής σκόνης ή δεν έχετε	Βεβαιωθείτε ότι έχετε συνδέσει σωστά το περίβλημα φίλτρου στο δοχείο συλλογής

<b>Πρόβλημα</b>	<b>Πιθανή αιτία</b>	<b>Λύση</b>
	συνδέσει σωστά το δοχείο συλλογής σκόνης στη συσκευή. Και στις δύο περιπτώσεις, θα υπάρχει απώλεια απορροφητικής ισχύος.	σκόνης και το δοχείο συλλογής σκόνης στη συσκευή.
	Η βούρτσα έχει φράξει από τρίχες ή σκόνη.	Απενεργοποιήστε τη συσκευή και καθαρίστε την περιστρεφόμενη βούρτσα με ένα ψαλίδι ή με το χέρι.
Διαφεύγει σκόνη από τη συσκευή.	Το φίλτρο από αφρολέξ δεν είναι τοποθετημένο στο περίβλημα φίλτρου ή λείπει το επάνω κάλυμμα.	Βεβαιωθείτε ότι το φίλτρο είναι τοποθετημένο στη συσκευή και ότι έχει συναρμολογηθεί σωστά.
Διαφεύγει σκόνη κατά το άνοιγμα του δοχείου συλλογής σκόνης.	Αυτό είναι φυσιολογικό λόγω της υποπίεσης.	Εάν είναι δυνατό, ανοίξτε τη συσκευή από έξω.
Η συσκευή δεν κινείται ομαλά στο δάπεδο, όταν καθαρίζω ένα χαλί.	Έχετε επιλέξει πολύ υψηλή απορροφητική ισχύ.	Μειώστε την ισχύ αναρρόφησης επιλέγοντας τη ρύθμιση 1 ή περάστε τη συσκευή πιο αργά πάνω από το χαλί.
Η περιστρεφόμενη βούρτσα δεν περιστρέφεται πλέον.	Η περιστρεφόμενη βούρτσα έχει φράξει από τρίχες ή βρωμιά.	Καθαρίστε την περιστρεφόμενη βούρτσα με ένα ψαλίδι ή με το χέρι.
	Η περιστρεφόμενη βούρτσα μπορεί να σταματήσει να περιστρέφεται, αν συναντήσει μεγάλη αντίσταση από ένα χαλί με υψηλό πέλος.	Απενεργοποιήστε τη συσκευή και ενεργοποιήστε τη ξανά.
	Δεν συναρμολογήσατε σωστά την περιστρεφόμενη βούρτσα στο πέλμα μετά τον καθαρισμό.	Ακολουθήστε τις οδηγίες στο παρόν εγχειρίδιο χρήσης για να σύρετε και πάλι την περιστρεφόμενη βούρτσα μέσα στο πέλμα σωστά. Ασφαλίστε την μέσα στο πέλμα πιέζοντας το μοχλό κλειδώματος μέχρι να εφαρμόσει σωστά στη θέση του.
Οι λυχνίες LED του πέλματος δεν ανάβουν.	Δεν έχετε τοποθετήσει σωστά το πέλμα στον σωλήνα ή στη συσκευή.	Συνδέστε σωστά το πέλμα στον σωλήνα ή τη συσκευή. Αν αυτό δεν φέρει αποτέλεσμα, παραδώστε τη συσκευή σε ένα κέντρο σέρβις της Philips ή επικοινωνήστε με το Κέντρο Εξυπηρέτησης Καταναλωτών.
Η συσκευή δεν φορτίζεται.	Το φικ δεν έχει συνδεθεί σωστά στην υποδοχή-πρίζα της συσκευής ή ο μετασχηματιστής δεν έχει συνδεθεί σωστά στην οικιακή πρίζα.	Βεβαιωθείτε ότι το φικ έχει συνδεθεί σωστά στην υποδοχή-πρίζα της συσκευής και ότι ο μετασχηματιστής έχει συνδεθεί σωστά στην οικιακή πρίζα.
	Το τροφοδοτικό δεν έχει τοποθετηθεί.	Εισαγάγετε το τροφοδοτικό.

Πρόβλημα	Πιθανή αιτία	Λύση
	Το τροφοδοτικό δεν έχει εισαχθεί πλήρως.	Εισαγάγετε το τροφοδοτικό μέχρι να ακουστεί ο ήχος "κλικ".
	Έχετε συνδέσει λάθος μετασχηματιστή.	Χρησιμοποιήστε τον γνήσιο μετασχηματιστή.  Αν έχετε ελέγξει τα παραπάνω και η συσκευή εξακολουθεί να μην φορτίζεται, απευθυνθείτε σε ένα κέντρο σέρβις της Philips ή επικοινωνήστε με το Κέντρο Εξυπηρέτησης Καταναλωτών.
Η μίνι βούρτσα Turbo δεν λειτουργεί σωστά.	Η περιστρεφόμενη βούρτσα έχει μπλοκάρει.	Αφαιρέστε τις τρίχες από τη βούρτσα με ένα ψαλίδι.
	Η περιστρεφόμενη βούρτσα μπλοκάρεται από υφάσματα ή επιφάνειες κατά τον καθαρισμό.	Κρατάτε τη μίνι βούρτσα Turbo ευθυγραμμισμένη με την επιφάνεια και μην την πιέζετε σε μαλακές επιφάνειες.
	Η περιστρεφόμενη βούρτσα δεν έχει εισαχθεί σωστά στο πέλμα.	Βεβαιωθείτε ότι η περιστρεφόμενη βούρτσα έχει εισαχθεί σωστά στο πέλμα και ότι δεν υπάρχει κενό μεταξύ των εξαρτημάτων.
Όταν χρησιμοποιώ την ηλεκτρική σκούπα, ορισμένες φορές νιώθω να με χτυπάει στατικός ηλεκτρισμός.	Η ηλεκτρική σκούπα συσσωρεύει στατικό ηλεκτρισμό. Όσο πιο χαμηλά είναι τα επίπεδα υγρασίας του αέρα, τόσο περισσότερος είναι ο στατικός ηλεκτρισμός που συσσωρεύει η συσκευή.	Φροντίστε οπωσδήποτε να μην αγγίξετε τη μεταλλική ακίδα με το χέρι σας ενώ κρατάτε τη συσκευή.
	Απορροφήσατε σκόνη και βρωμιά. Αυτό προκαλεί, επίσης, στατικό ηλεκτρισμό.	Φροντίστε οπωσδήποτε να μην αγγίξετε τη μεταλλική ακίδα με το χέρι σας, ενώ κρατάτε τη συσκευή.

# Съдържание

Общ преглед	1164
Въведение	1165
Общо описание	1165
Преди първата употреба	1165
Зареждане	1170
Почистване и миене на твърди подове	1172
Почистване на меки и твърди подове	1177
Почистване на устройството за изсмукване и миене	1183
Почистване на устройството само за изсмукване	1191
Икони на дисплея и тяхното значение	1199
Смяна	1201
Отстраняване на неизправности	1202

## Общ преглед

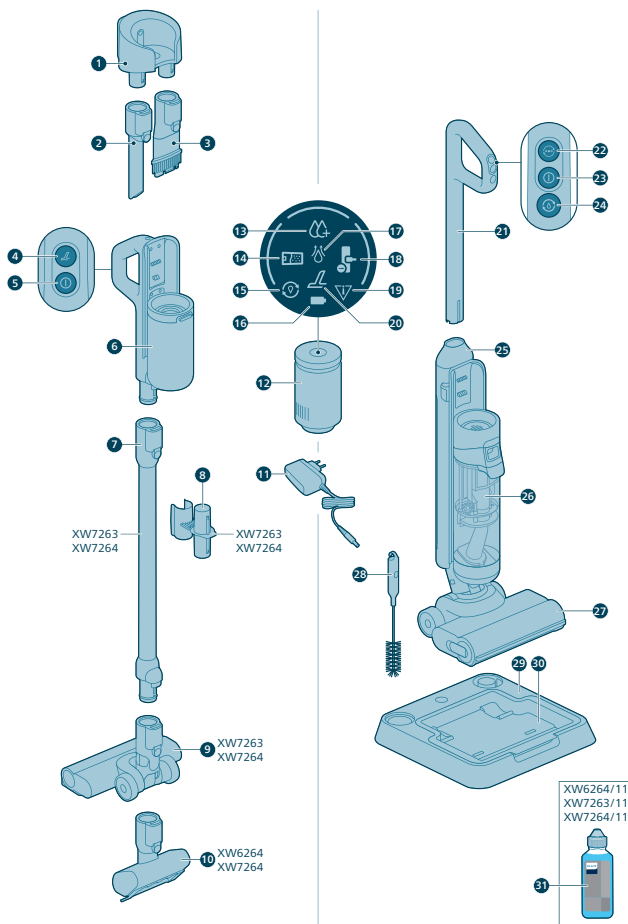

## Въведение

Благодарим ви, че закупихте този продукт на Philips! За да се възползвате изцяло от предлаганата от Philips поддръжка, регистрирайте продукта си на [www.philips.com/myvacuum9000s](http://www.philips.com/myvacuum9000s).

## Общо описание

- 1 Стойка за стена
- 2 Накрайник за тесни места
- 3 Накрайник 2 в 1
- 4 Турбо бутон за сухо почистване с прахосмукачка
- 5 Бутон вкл./изкл. на сухо почистване с прахосмукачка
- 6 Дръжка и отделение за прах за сухо почистване с прахосмукачка
- 7 Удължена тръба
- 8 Място за съхранение на аксесоари в тръбата
- 9 Накрайник на прахосмукачка
- 10 Моторизирана турбо четка
- 11 Адаптер
- 12 Захранващ блок
- 13 Индикатор за интензивен мокър режим
- 14 Индикатор за пълен контейнер за мръсна вода
- 15 Индикатор за самопочистване
- 16 Индикатор за батерията
- 17 Индикатор за абсорбиране на вода
- 18 Индикатор за заседнал накрайник
- 19 Индикатор за грешка
- 20 Индикатор за сухо турбо почистване
- 21 Дръжка за мокро почистване с прахосмукачка
- 22 Бутон за смяна на режима на всмукване
- 23 Бутон вкл./изкл. на мокро почистване с прахосмукачка
- 24 Бутон за самопочистване
- 25 Резервоар за чиста вода
- 26 Резервоар за мръсна вода
- 27 Накрайник AquaStrip
- 28 Четка за почистване 2 в 1
- 29 Станция за последващо почистване и съхранение
- 30 Тавичка за последващо почистване
- 31 Почистващ препарат

## Преди първата употреба

### Сглобяване на станцията за последващо почистване и съхранение

За да използвате функцията AUTOCLEAN или за съхранение и зареждане на уреда в станцията за последващо почистване и съхранение, трябва най-

напред да сглобите станцията, като захванете държача на уреда в поставката.

**i** Забележка: Уверете се, че тавичката за последващо почистване е поставена в поставката и че температурата в помещението, където се съхранява, зарежда и почиства уредът, е между 5°C и 35°C.

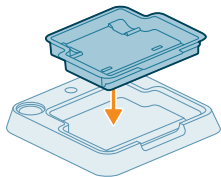

## Монтиране на стойката за стена

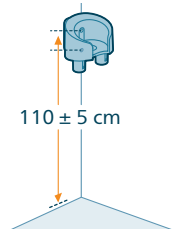

Ако искате да съхранявате и зареждате устройството само прахосмукачка на стойката за стена, закрепете я на стената с доставените винтове. Уверете се, че стойката за стена е на 105 – 115 cm над пода.

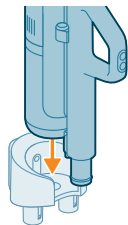

**i** Забележка: Не е възможно да съхранявате конфигурацията прахосмукачка и моп на стойката за стена. На стойката за стена може да съхранявате конфигурацията само прахосмукачка.

**i** Забележка: Уверете се, че температурата в стаята, където се съхранява или зарежда уредът, е между 5°C и 35°C.

**⚠** **Внимание: Внимавайте, когато пробивате дупки в стената за закрепване на стойката за стена, за да избегнете опасност от електрически удар.**

## Сглобяване на конфигурацията прахосмукачка и моп

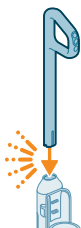

**1** За да сглобите уреда, пхнете дръжката в основното тяло (така че да се чуе „щракване“).

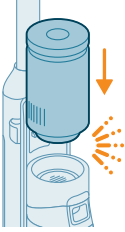

- Вкарайте захранващия блок в пръчката на мокрия модул над контейнера за мръсна вода (така, че да щракне).

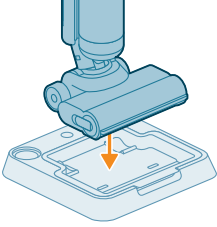

- За съхранение на конфигурацията прахосмукачка и mop можете да го поставите в станцията за последващо почистване и съхранение.

## Разглобяване на дръжката

Следвайте стъпките по-долу, ако трябва да разглобите уреда отново:

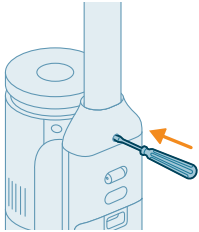

- Пъхнете карфица/плоска отвертка в отвора от задната страна на уреда и издърпайте нагоре дръжката.

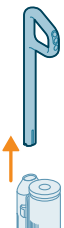

- Извадете дръжката от уреда, като продължавате да натискате отвертката в отвора.

**i** Забележка: Моля, имайте предвид, че в накрайника и контейнерите може да има малко количество остатъци от чиста вода. Това е резултат от фабричните проверки на качеството. Бъдете сигурни, че уредът е напълно чист и безопасен за употреба.

## Монтиране на конфигурацията само прахосмукачка

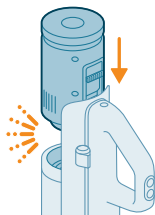

- 1 За да сглобите конфигурацията само прахосмукачка, плъзнете хранващия блок на място под дръжката (така, че да щракне).

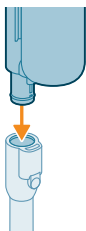

- 2 Прикрепете подвижния модул с отделението за прах към тръбата (така, че да щракне).

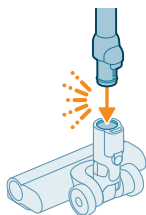

- 3 Вкарайте тръбата в LED накрайника.

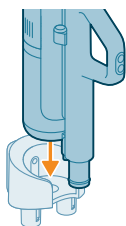

- 4 За съхранение на конфигурацията само прахосмукачка я поставете в стойката за стена. Плъзнете отделението в стойката за стена за добро закрепване.



## Изваждане и прикрепване на хранващия блок

### Изваждане и прикрепване на хранващия блок в конфигурацията само прахосмукачка

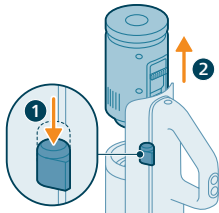

- 1 Натиснете бутона от страни на дръжката.
- 2 Докато държите бутона натиснат, извадете хранващия блок от подвижния модул.

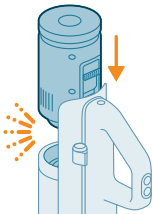

- 3 За да прикрепите хранващия блок, просто го плъзнете на място под дръжката (така, че да щракне). Уверете се, че сте подравнили конекторите правилно, за да се захванат добре.

### Изваждане и прикрепване на хранващия блок в конфигурацията прахосмукачка и mop

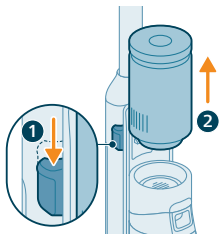

- 1 Натиснете бутона от страни на уреда.
- 2 Докато държите бутона натиснат, плъзнете хранващия блок отгоре в контейнера за мръсна вода.

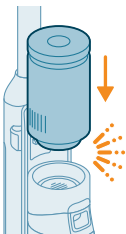

- 3 За да прикрепите хранващия блок, просто го плъзнете на място (така, че да щракне). Уверете се, че сте подравнили конекторите правилно, за да се захванат добре.

## Зареждане

### Зареждане за конфигурацията прахосмукачка и mop

Уредът е оборудван с 25 V литиево-йонна батерия. Зареждането отнема 4 часа.

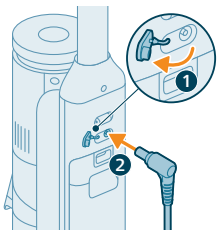

- 1 За да заредите уреда, отворете уплътнителната капачка от задната страна на уреда.
- 2 Пъхнете захранващия щепсел в гнездото на гърба на уреда.

- 3 Включете адаптера в контакта

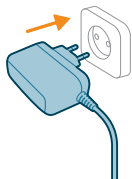

- 4 Иконата на батерия и кръглите сегменти ще мигат на екрана, за да покажат, че уредът се зарежда.



- 5 Когато уредът е напълно зареден, иконата на батерията и всички кръгли сегменти ще светнат на екрана. След няколко минути дисплеят ще се изключи.



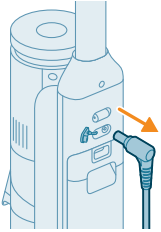

- 6** Извадете захранващия щепсел от гнездото от задната страна на уреда, преди да го използвате за почистване.

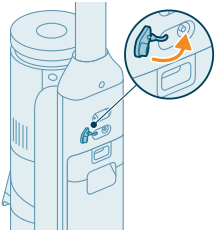

- 7** Затворете уплътнителната капачка.

**💡 Съвет:** Можете да зареждате уреда в станцията за съхранение и последващо почистване.

**💡 Съвет:** Можете да зареждате уреда отделно на място, което ви е най-удобно.

## Зареждане за конфигурацията само прахосмукачка

Уредът е оборудван с 25 V литиево-йонна батерия. Зареждането отнема 4 часа.

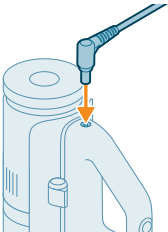

- 1** За да заредите уреда, пхнете захранващия щепсел в гнездото на гърба на уреда.

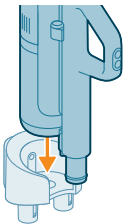

- 2** Плъзнете подвижния модул с отделението в стойката за стена.

3 Включете адаптера в контакта

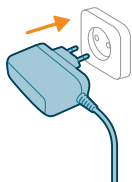

4 Иконата на батерия и кръглите сегменти ще мигат на екрана, за да покажат, че уредът се зарежда.





5 Когато уредът е напълно зареден, иконата на батерията и всички кръгли сегменти ще светнат на екрана. След няколко минути дисплеят ще се изключи.

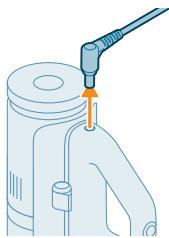

6 Извадете захранващия щепсел от гнездото от задната страна на уреда, преди да го използвате за почистване.



 Съвет: Можете да зареждате уреда, когато е закачен на стойката за стена.

 Съвет: Можете да зареждате уреда отделно на място, което ви е най-удобно.

## Почистване и миене на твърди подове

### Използване на уреда

Контейнерът за чиста вода и контейнерът за мръсна вода са прикрепени предварително към уреда при доставката му. Можете да използвате уреда, за да почиствате твърди подови настилки.

**i** Забележка: Този уред е подходящ за почистване с прахосмукачка и мокро почистване едновременно. Не е необходимо да почиствате пода с прахосмукачката преди мокро почистване.

Уредът е подходящ за почистване с прахосмукачка и мокро почистване на всички видове твърди подови настилки с изключение на голи дървени подове. Можете да тествате уреда на малка площ, към която няма пряка видимост, за да се уверите, че уредът е подходящ за вашия под.

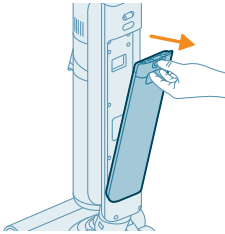

- 1 Натиснете бутона надолу, за да отключите контейнера за чиста вода и да го извадите.

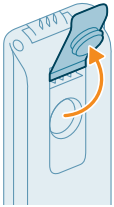

- 2 Отворете капачката на контейнера за чиста вода.



- 3 Добавете 15 мл от препаратата за почистване на подове XV1792 на Philips в контейнера за чиста вода.

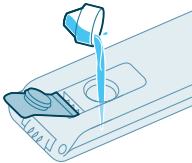

**⚠ Внимание:** Този уред е тестван от Philips само с препарат за почистване на подове XV1792 на Philips. Други препарати могат да доведат до прекомерно образуване на пяна, което намалява ефективността и може да причини неизправност на уреда. Препаратът за почистване на подове XV1792 на Philips се предлага на избрани пазари. Когато използвате друг подходящ течен препарат за почистване на подове, добавете максимум 10 мл към резервоара за чиста вода.

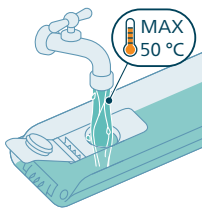

- 4 Напълнете догоре контейнера за чиста вода със студена или хладка чешмяна вода.

**⚠ Внимание: Чешмяната вода, която се налива в резервоара за чиста вода, не трябва да е по-топла от 50°C.**

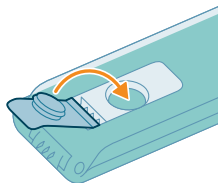

- 5 Затворете уплътнителната капачка на контейнера за вода.

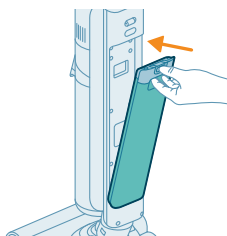

- 6 Поставете резервоара за чиста вода на място в уреда.

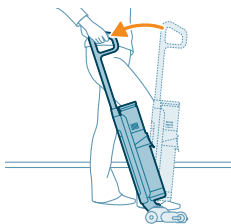

- 7 Извадете уреда от станцията за последващо почистване и съхранение и го поставете на пода. Поставете крака си върху накрайника AquaSpin и издърпайте дръжката назад, за да отключите накрайника. Уредът вече е готов за употреба.

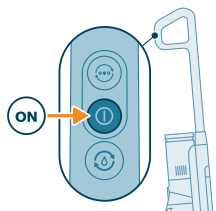

- 8 За да включите уреда, натиснете бутона вкл./изкл.

**i** Забележка: Уредът автоматично ще се включи в нормален мокър режим.

**⚠ Внимание: не оставяйте уреда без надзор, когато накрайникът AquaSpin е отключен или когато уредът е включен.**

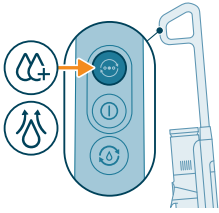



9 Използвайте бутона за смяна на режима , за да превключвате между трите различни настройки:

- Нормален мокър режим (автоматично при стартиране)
- Интензивен мокър режим
- Режим на абсорбиране на вода

Нормалният мокър режим е настройката по подразбиране, когато е включена конфигурацията прахосмукачка и mop. Можете да използвате този режим за нормално мокро почистване.

Интензивният мокър режим  е за почистване на изключително упорити петна.

Ако има мокри петна по пода след почистване, можете да изберете режима за абсорбиране на вода , за да ги почистите. Препоръчваме също да го използвате, когато повдигате уреда над праг, килим или стълби.

Ако изберете режима за абсорбиране на вода , уредът ще спре подаването на вода и ще увеличи всмукателната мощност в продължение на 45 секунди, за да абсорбира останалата вода по пода.

Когато приключите с използването на уреда, изключете го, като натиснете бутона вкл./изкл. Уредът ще се превключи на режима за абсорбиране на вода за 6 секунди, за да почисти водата, останала в накрайника.

**i** Забележка: Уредът може да остави малка локва вода по пода, ако не го движите, докато го изключвате. Можете да намалите размера на локвата, като движите уреда, докато го изключвате. Ако е необходимо, можете да отстраните последните капки с кърпа.

**i** Забележка: Време за забавено изключване: След натискане на бутона вкл./изкл. уредът ще работи 6 секунди, преди да се изключи напълно. Това е нормално. Допълнителните 6 секунди са необходими за почистване на водата, останала в накрайника и на пода

## Функция за пауза в конфигурацията прахосмукачка и mop

Уредът има функция за пауза.

По време на употреба, ако дръжката се бутне напред и се заключи в изправено положение, уредът ще премине в режим на готовност и ще спре за 15 секунди.

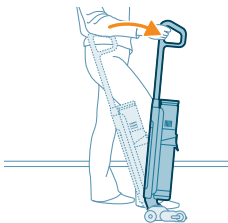

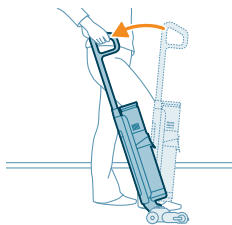



За да рестартирате почистването, поставете крака си върху накрайника AquaSpin и дръпнете дръжката назад в рамките на 15 секунди. Уредът ще възобнови автоматично почистването.

**i** Забележка: Уредът ще се изключи автоматично, ако няма активност след 15 секунди от активирането на функцията за пауза. За да рестартирате уреда след автоматично изключване, просто натиснете бутона вкл./изкл.

### Система за активна защита

- Този уред е оборудван със система за активна защита. Тази система за активна защита е проектирана да разпознава, когато чужд предмет, различен от мръсотия или течност, бъде вдигнат от пода.
- Когато системата се активира, уредът се изключва и иконата за грешка със задръстен накрайник започва да мига на дисплея (вижте иконите на дисплея и техните значения). Системата за активна защита може да се активира и когато микрофибърната четка е прекалено мокра, когато движите уреда по килим или черга или когато го движите по подова настилка, която не е добре закрепена.

### Съвети и друга важна информация

- Не е необходимо да почиствате пода с прахосмукачката преди миене с парцала, тъй като конфигурацията прахосмукачка и моп активно измива твърдия под от всички видове замърсявания, включително течности и петна. За килими и черги използвайте устройството само прахосмукачка.
- Ако твърдите ви подове не се нуждаят от миене, просто използвайте устройството само прахосмукачка, което разполага с LED индикатори и технология PowerCyclone 12 за прецизно и мощно събиране на мръсотията.
- Можете да местите уреда толкова бързо, колкото прахосмукачка. За да отстраните трудни за почистване петна, щракнете върху бутона за режим на почистване, за да активирате интензивния мокър режим , и движете уреда бавно над петната.
- Уредът може да остави малка локва вода по пода, ако не го движите, докато го изключвате. Можете да намалите размера на локвата, като движите уреда, докато го изключвате. Ако е необходимо, можете да отстраните последните капки с кърпа.
- Препоръчва се да активирате режима за абсорбиране на вода , когато вдигате уреда над праг, килим или стълби по време на почистване. Това ще предотврати капенето на мръсна вода от накрайника AquaSpin.
- Когато движите уреда, е препоръчително да изпъвате ръката си, за да намалите ненужното напрежение в мускулите. В тази позиция имате най-добър контрол над уреда при почистване и ще ви е най-удобно.

**i** Забележка: Когато използвате режима за абсорбиране на вода , от уреда спира да изтича вода и всмукателната мощност се увеличава. Ако не предприемете действие, след 45 секунди уредът автоматично превключва обратно на нормален мокър режим.

**i** Забележка: Моля, имайте предвид, че в накрайника и контейнерите може да има малко количество остатъци от чиста вода. Това е резултат от фабричните проверки на качеството. Бъдете сигурни, че уредът е напълно чист и безопасен за употреба.



## Ограничения за употреба

- Конфигурацията прахосмукачка и mop е подходяща за почистване и миене на всички видове твърди подове с изключение на голи дървени подове.
- Конфигурацията прахосмукачка и mop е предназначена за редовно почистване на твърди подове. Винаги следвайте инструкциите за почистване на вашата твърда подова настилка, когато използвате този уред.
- Ако искате да добавите течен препарат за почистване на подове, различен от XV1792 на Philips, към водата в контейнера за чиста вода, се уверете, че използвате малко пенлив или непенлив течен препарат за подове, който може да се разрежда във вода, като препаратата за почистване на подове XV1792 на Philips.
- Тъй като контейнерът за чиста вода е с вместимост 450 ml, трябва да добавите само няколко капки (макс. 15 ml) течен препарат за почистване на подове към водата.
- Ако използвате конфигурацията прахосмукачка и mop за подове с линолеум, линолеумът трябва да бъде добре закрепен, за да предотвратите засмукването му в накрайника AquaSpin.
- Не използвайте конфигурацията прахосмукачка и mop за почистване на килими.
- Ако движите/повдигнете уреда над килим или черга, когато е изключен, върху тях може да попаднат капки мръсна вода.
- Не бутайте уреда над подовите решетки на конвекторни отоплителни уреди. Тъй като той не може да поема водата, която излиза от накрайника, когато го движите над решетката, водата попада на дъното на конвекторната шахта.
- По време на почистването не вдигайте накрайника AquaSpin от пода, не го движете настрани и не правете силни завъртания, тъй като това оставя следи от вода. Движете го само напред и назад.

**i** Забележка: Времето на работа зависи от нивото на мощност, използвано по време на почистването.

## Почистване на меки и твърди подове

### Използване на устройството само прахосмукачка



- 1 За да почистите с прахосмукачка меки или твърди подове, плъзнете захранващия блок на място в подвижния модул (така, че да щракне).

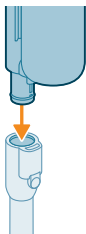

2 Свържете тръбата към подвижния модул (така, че да щракне).

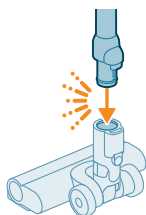

3 Вкарайте другия край на тръбата в LED накрайника (така, че да щракне).

**⚠ Внимание:** Уверете се, че филтърната кутия е вкарана в отделението за прах, преди да продължите с почистването.

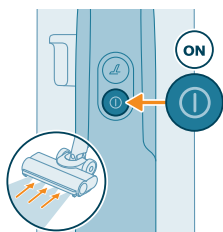

4 За да включите уреда, натиснете бутона вкл./изкл. .

**i** Нормалният режим на всмукване е настройката по подразбиране, когато уредът само прахосмукачка или подвижният модул само прахосмукачка е включен.

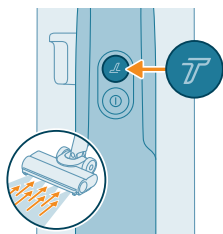

5 Използвайте турбо бутона , за да превключите на по-висока настройка на всмукателна мощност.

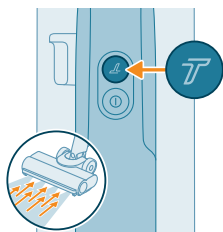

6 Натиснете повторно турбо бутона , за да превключите на нормална настройка на мощността.



**💡 Съвет:** Светодиодите в LED накрайника помагат по-лесно да забележите замърсяванията по пода. Тръбата и LED накрайникът ви позволяват да достигате под ниски мебели, без да се налага да завъртате уреда.

**⚠️ Предупреждение:** Не изсмуквайте вода или други течности.



**⚠️ Внимание:** Не гледайте директно към светодиодите в LED накрайника и не ги насочвайте към нечии очи. LED светлината е много ярка.

## Използване на тръбата

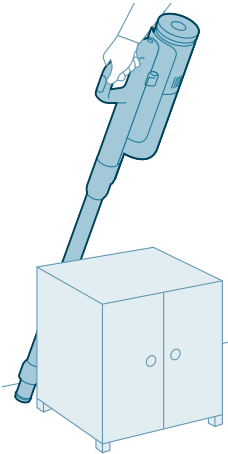

Можете да прикрепите тръбата към дръжката и да я използвате без накрайник за почистване на тесни пространства между мебели или зад тях с края на тръбата.

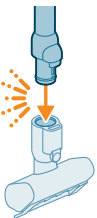

**💡 Съвет:** Можете също да прикрепите мини турбо четката към тръбата.



 **Съвет:** Можете също да прикрепите дългия накрайник за процеци към тръбата.



 **Съвет:** Можете също да добавите комбинирания инструмент към тръбата.

## Използване на дръжката



Без накрайника и тръбата можете да използвате дръжката за почистване на малки петна от прах и замърсявания, като например разсипани трохи, или да почиствате стълбища и рафтове.

 **Предупреждение:** Не изсмуквайте вода или други течности.

## Използване на LED накрайника

Можете да използвате LED накрайника за почистване на зони, като стъпала на стълбище, за изсмукване на мръсотия в ъгли или тесни первази или за почистване на малки петна от замърсявания, например разсипани трохи.

- 1 За да прикрепите LED накрайника, пхнете тръбата или дръжката в накрайника.

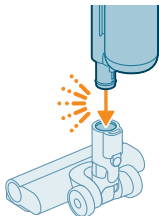

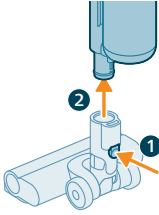

- 2 За да разкачите LED накрайника, натиснете бутона за освобождаване (1) и издърпайте тръбата или дръжката от накрайника (2).

**⚠ Предупреждение: Не изсмуквайте вода или други течности.**

**i Забележка: Можете също да добавите комбинирания инструмент към тръбата.**

## Използване на мини турбо четката



- 1 За да прикрепите мини турбо четката, пхнете тръбата на дръжката в нея.

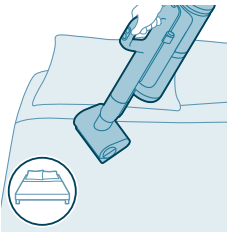

- 2 Можете да използвате мини турбо четката за стандартно почистване, например за меки повърхности, като легла и дивани. Можете да регулирате настройката на мощността според вашите нужди от почистване.

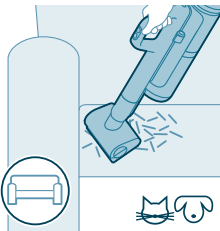

- 3 Можете да използвате мини турбо четката за по-обстойно почистване, например за изсмукване на косми от домашни любимци или за почистване на малки частици боклук, като например разпилени трохи. Можете да регулирате настройката на мощността според вашите нужди от почистване.

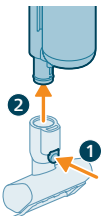

- 4 За да разкачите мини турбо четката, натиснете бутона за освобождаване (1) и извадете дръжката от мини турбо четката (2).



**⚠ Предупреждение: Не изсмукувайте вода или други течности.**

## Използване на дългия накрайник за процепи

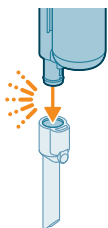

- 1 За да прикрепите дългия накрайник за процепи, пхнете тръбата или дръжката в него.

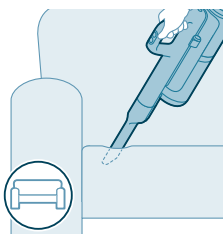

- 2 Използвайте дългия накрайник за процепи за почистване на тесни ъгли или труднодостъпни места. Можете да регулирате настройката на мощността според вашите нужди от почистване.

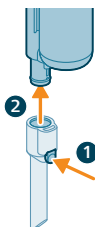

- 3 За да разкачите дългия накрайник за процепи, натиснете бутона за освобождаване (1) и извадете тръбата или дръжката от дългия накрайник за процепи (2).



**⚠ Предупреждение: Не изсмукувайте вода или други течности.**

## Използване на комбинирания инструмент



**1** За да прикрепите комбинирания инструмент, пхнете тръбата или подвижния модул в него.

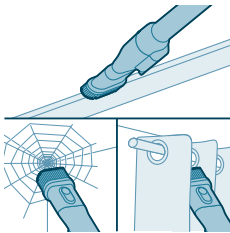

**2** Комбинираният инструмент е предназначен за почистване на дограма на прозорци, пердетата или паяжини с персонализируеми настройки за освобождаване на четката и осветление.

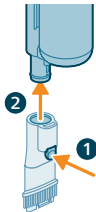

**3** За да разкачите комбинирания инструмент, натиснете бутона за освобождаване (1) и извадете тръбата или подвижния модул от комбинирания инструмент (2).



**⚠ Предупреждение: Не изсмуквайте вода или други течности.**

## Почистване на устройството за изсмукване и миене

### AUTOCLEAN след всяка употреба

За да предотвратите появата на миризми и отлагания от котлен камък, използвайте функцията AUTOCLEAN след всяка употреба. Режимът AUTOCLEAN ви помага да почистите целия уред за около 4 минути.

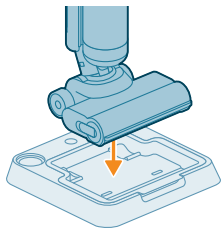

- 1 Поставете устройството за изсмукване и миене в станцията за последващо почистване и съхранение.

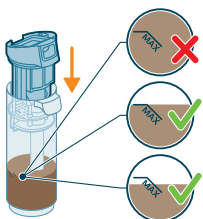

**i** Забележка: Ако нивото на мръсната вода е под нивото на AUTOCLEAN, не е необходимо да изпразвате резервоара, преди да стартирате програмата AUTOCLEAN. Можете да пропуснете следващите стъпки и да преминете към стъпка 6.

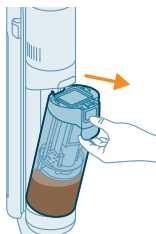

- 2 Натиснете бутона, за да отключите резервоара за мръсна вода и го извадете.

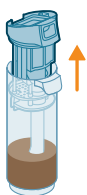

- 3 Извадете мокрия филтър от резервоара за мръсна вода.

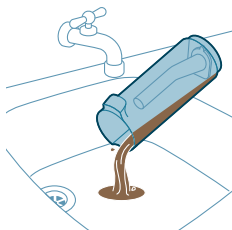

- 4 Излейте водата от резервоара за мръсна вода в мивката.



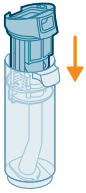

5 Поставете мокрия филтър на място върху резервоара за мръсна вода.

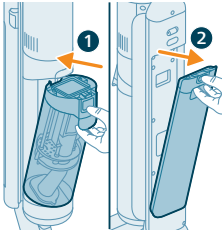

6 Поставете празния резервоар за мръсна вода на място в уреда и извадете резервоара за чиста вода.

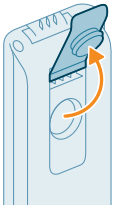

7 Свалете капачката от резервоара за чиста вода.

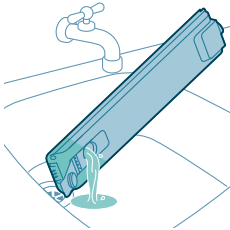

8 Излейте в мивката останалия течен почистващ препарат от резервоара за чиста вода.

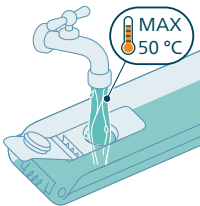

9 Напълнете резервоара за чиста вода със студена или хладка чешмяна вода поне до обозначението AUTOCLEAN.

**⚠ Внимание:** Чешмяната вода, която се налива в резервоара за чиста вода, не трябва да е по-топла от 50°C.

**⚠ Внимание:** Не използвайте почистващ препарат за AUTOCLEAN, тъй като това може да доведе до прекомерно образуване на пяна.

**10** Затворете контейнера за вода с уплътнителната капачка.

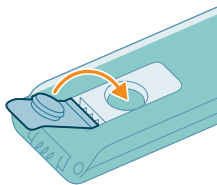

**11** Поставете резервоара за чиста вода на място в уреда.

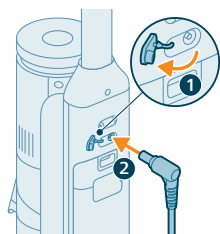
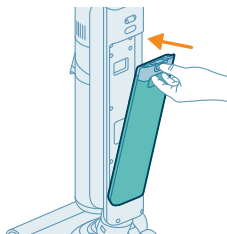

**12** Заредете уреда. Пъхнете захранващия щепсел в гнездото на гърба на уреда. След това пъхнете адаптера в стенния контакт.

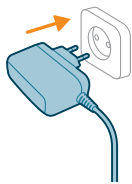

**i** Забележка: Необходимо е да свържете зарядното устройство, за да стартирате функцията AUTOCLEAN.

**13** За да стартирате AUTOCLEAN, натиснете бутона за самопочистване. Уверете се, че зарядното устройство е свързано, преди да стартирате самопочистването.

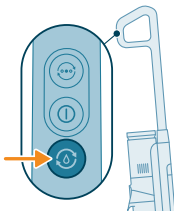

**AUTOCLEAN**

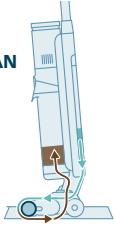

**14** Уредът изпълнява цикъла за AUTOCLEAN.

**i** Забележка: Цикълът за Autoclean продължава около 4 минути. За постигане на най-добри резултати оставете уреда да премине напълно през цикъла за AUTOCLEAN. Можете по всяко време да поставите на пауза или да отмените цикъла за AUTOCLEAN.

**i** Забележка: Ако отмените програмата AUTOCLEAN, уредът ще изсмуче останалата вода в тавичката за последващо почистване за около 10 секунди.



**15** След като AUTOCLEAN приключи, натиснете бутона, за да отключите контейнера за мръсна вода и да го извадите.



**16** Извадете мокрия филтър от резервоара за мръсна вода.

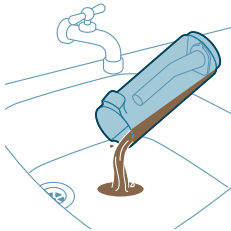

**17** Излейте водата от резервоара за мръсна вода в мивката.



**18** Почистете резервоара за мръсна вода под течаща вода.

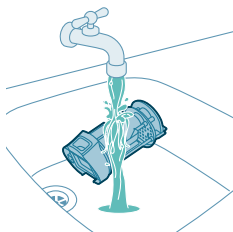

19 Почистете мокрия филтър под течаща вода.

**i** Забележка: Извадете нагънатия филтър, преди да измиете модула на мокрия филтър под чешмата.

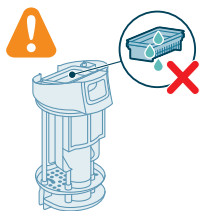

**⚠** Предупреждение: Нагънати филтри не могат да се перат. Ако трябва да ги почистите, леко ги изстучайте над кошчето, за да падне мръсотията, попаднала в него.

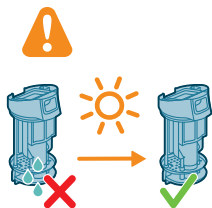

20 Оставете мокрия филтър да изсъхне.

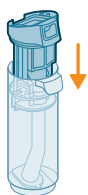

21 Поставете мокрия филтър на място върху резервоара за мръсна вода.

**i** Забележка: Уверете се, че нагънати филтри са поставени на място.

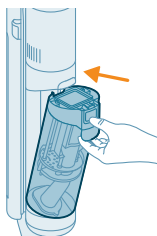

22 Поставете резервоара за мръсна вода на място в уреда.

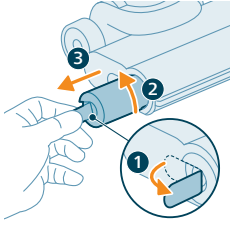

**23** За да извадите четката, издърпайте лоста от страни (1) и го завъртете обратно на часовниковата стрелка (2). Издърпайте четката от накрайника aquaspin (3)

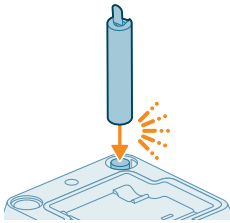

**24** За да може четката да изсъхне, поставете отворения край на четката върху предназначения за това държач на станцията за последващо почистване и съхранение.

**i** Забележка: Съхненето може да отнеме около 24 часа.

## Почистване на тавичката за последващо почистване

Ако тавичката за последващо почистване се замърси, можете да я почистите, като следвате стъпките по-долу.

**1** Извадете тавичката за последващо почистване от станцията за съхранение.

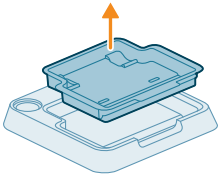

**2** Изплакнете тавичката за последващо почистване под течаща вода и я оставете да изсъхне, преди да я поставите отново в станцията за съхранение.

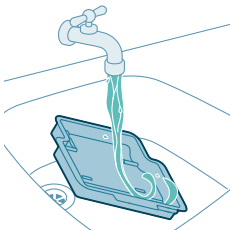

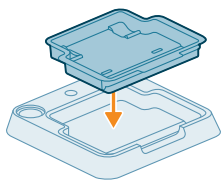

- 3 Уверете се, че винаги поставяте на място тавичката за последващо почистване в станцията за съхранение. Тавичката за последващо почистване е от съществено значение за правилното изпълнение на функцията AUTOCLEAN.

## Почистване на накрайника AquaSpin

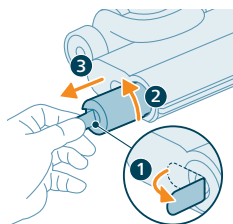

- 1 За да извадите четката, издърпайте лоста от страни (1) и го завъртете обратно на часовниковата стрелка (2). Издърпайте четката от накрайника aquaspin (3).

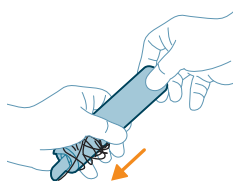

- 2 Можете да отстраните заплетените косми или нишки от микрофибърната четка, като плъзнете надолу микрофибърната четка с една ръка.

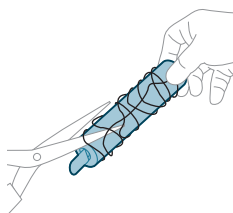

 **Съвет:** Можете също да използвате ножица, за да отрежете космите и нишките, които са се заплели около микрофибърната четка.

## Отстраняване на задръствания от основното тяло

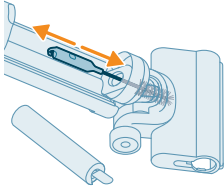

Ако има задръстване в уреда, най-напред го изключете и извадете контейнера за мръсна вода. След това премахнете задръстването, като движите почистващата четка нагоре-надолу в смукателния канал на основното тяло.

## Отстраняване на задръствания от накрайника AquaSpin

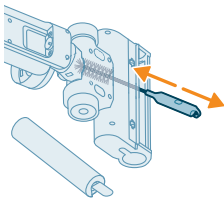

Ако има задръстване в накрайника AquaSpin, извадете четката от него. След това движете почистващата четка нагоре-надолу в смукателния канал на накрайника AquaSpin.

## Почистване на устройството само за изсмукване

### Изпразване на отделението за прах

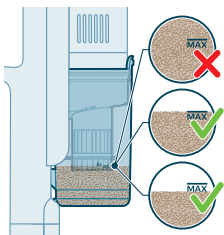

#### Поддръжка на системата за управление на прахта

Изпразвайте контейнера за прах след всяка употреба или когато прахта достигне индикатора за максимално ниво MAX.

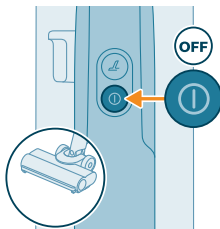

- 1 Изключете уреда.

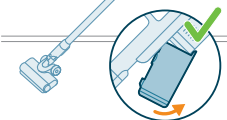
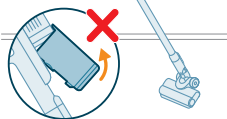
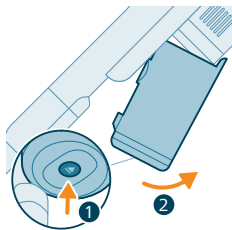

2 Дръжте уреда под ъгъл 45 градуса, както е показано на илюстрацията. Извадете контейнера за прах, като натиснете бутона за освобождаване. Бутонът за освобождаване се намира на дъното на контейнера.

**i** Забележка: Извадете контейнера за прах, като държите уреда изправен.



3 Хванете за черната ръкохватка. Извадете циклона, като го вдигнете от контейнера за прах.



- 4 Изпразнете събраната прах от контейнера за прах в кофата за смет.

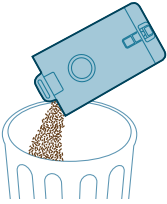

- 5 Отстранете остатъчния прах от циклона, като го изтупате внимателно над кошчето.



- 6 Поставете циклона обратно в контейнера за прах. Двете части трябва да са подравнени.

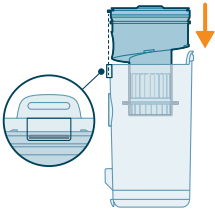

- 7 Поставете обратно сглобения контейнер. Първо подравнете страната на филтъра на контейнера, преди да го закачите на място.

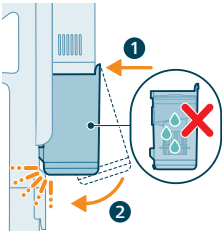

## Периодична поддръжка

### Поддръжка на системата за управление на прахта

Почиствайте филтъра поне веднъж месечно.

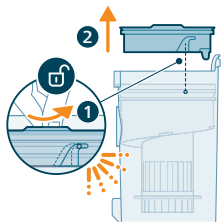

1 Завъртете филтъра обратно на часовниковата стрелка, за да го извадите от контейнера за прах.

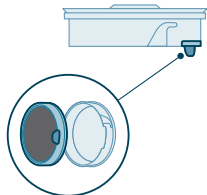

2 Извадете миещия се дунапренов филтър от пластмасовата кутия за филтъра.



3 Изтупайте кутията за филтъра и дунапреновия филтър в кофа за смет.

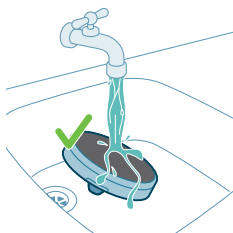

4 Изплакнете дунапреновия филтър и го изстискайте, докато от него излезе чиста вода.

**i** Забележка: За най-добър резултат от почистването пуснете да тече вода през филтъра, обърнат с издадената част надолу, за да може полепналата дълбоко прах да бъде измита.

**i** Забележка: Мийте филтъра поне веднъж, ако използвате уреда редовно.



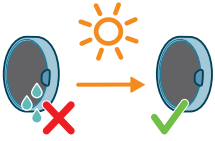

- 5 Оставете измития филтър да изсъхне за 24 часа, преди да го сглобите отново в кутията за филтъра.

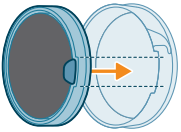

- 6 За щателна поддръжка почистете контейнера за прах и циклона под течаща вода или в топла сапунена вода.

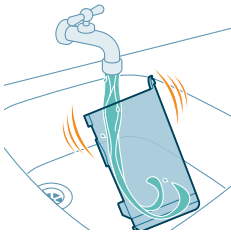

- 7 Избършете почистения контейнер за прах и съответните части.

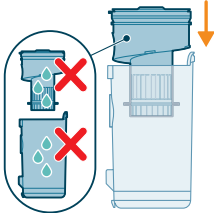
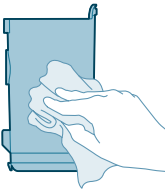

**⚠ Внимание: Уверете се, че всички части са напълно сухи, преди да ги сглобите отново.**

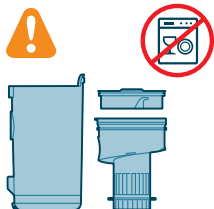

**i** Забележка: Никоя част не може да се почиства в съдомиялна машина.

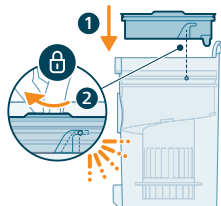

**8** Сглобете отново филтъра в контейнера за прах. Завъртете филтъра по часовниковата стрелка, за да го фиксирате на място.

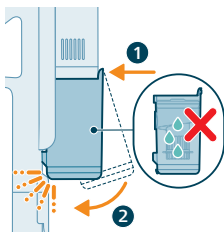

**9** Поставете обратно сглобения контейнер. Първо подравнете страната на филтъра на контейнера, преди да го закачите на място.

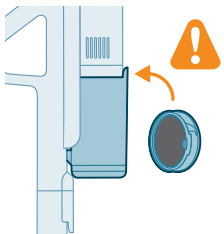

**i** Забележка: След поддръжка винаги се уверявайте, че филтърът е сглобен в уреда, преди да го използвате.

## Поддръжка на интелигентния накрайник за прецизна мощност

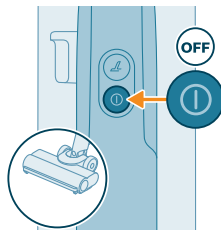

**1** Винаги изключвайте уреда, преди да почиствате ролката с четка на накрайника.

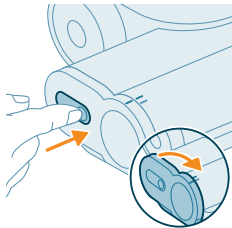

**2** За достъп до ролката с четка намерете бутона отстрани на накрайника. Натиснете го и завъртете, за да отворите.

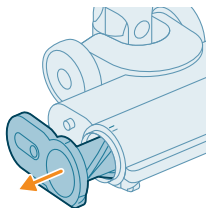

**3** Внимателно извадете ролката с четка и страничната капачка на накрайника.

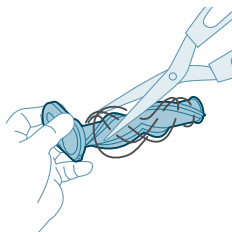

**4** Внимателно отделете евентуално заплетени косми от ролката с четка. За отстраняване на замърсяванията си помагайте с ножица.

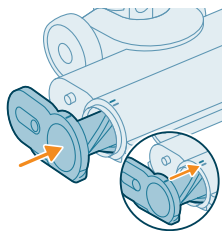

**5** При повторно сглобяване се уверете, че ролката с четка е правилно подравнена.

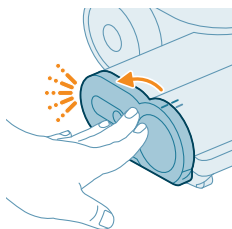

**6** Заклучете ролката с четка на накрайника, така че да чуете щракване.

## Поддръжка на мини турбо четката

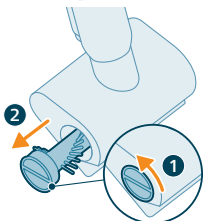

- 1 Завъртете четката обратно на часовниковата стрелка, за да я освободите. Издърпайте четката, след като се отключи.

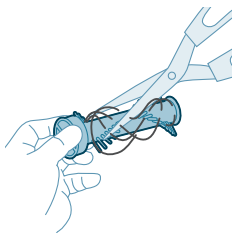

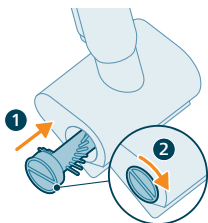

- 2 С ръце или с ножица отстранете всички замърсявания от четката.







- 3 Плъзнете четката на място и я завъртете по посока на часовниковата стрелка, за да я фиксирате.

# Икони на дисплея и тяхното значение

## Кодове за грешки

Код за грешка	Причина	Решение
	Има системна грешка.	<p>Постоянно светеща в червено икона означава, че прахосмукачката Philips AquaTrio 7000 series има системна грешка.</p> <p>За да я разрешите, изпробвайте едната или и двете опции по-долу:</p> <ol style="list-style-type: none"> <li>1. Извадете захранващия блок от уреда и след това го поставете отново. Опитайте да рестартирате уреда.</li> <li>2. Извадете подвижния модул само прахосмукачка от тръбата и натиснете бутона вкл./Изкл. на подвижния модул. Ако все още виждате светеща постоянно в червено икона, се свържете с центъра за обслужване на клиенти.</li> </ol> <p>Ако не виждате светещата постоянно в червено икона, но уредът все още не работи, може да има комуникационен проблем с тръбата или накрайника. Свържете се с Центъра за обслужване на клиенти.</p>
	Температурата е твърде ниска.	<p>Мигащите заедно в червено икони за батерия и грешка означават, че температурата на околната среда е твърде ниска или твърде висока.</p> <p>Уверете се, че температурата в помещението, в което се използва, съхранява или зарежда уредът, е над 5°C.</p>
	Температурата е твърде висока.	<p>Мигащите заедно в червено икони за батерия и грешка означават, че температурата на околната среда е твърде ниска или твърде висока.</p> <p>Уверете се, че температурата в помещението, в което се използва, съхранява или зарежда уредът, е под 35°C. Не излагайте устройството на пряка слънчева светлина или високи температури (в близост до горещи печки, микровълнови фурни или върху индукционни котлони). Батериите може да избухнат при силно нагряване.</p>

Код за грешка	Причина	Решение
	<p>Мигащата червена икона означава, че входните отвори за въздух са задръстени. Отворите за входящ въздух са задръстени.</p>	<p>Проверете отворите за входящ въздух за задръствания и ги отстранете. Ако това не реши проблема, проверете целия въздушен канал за задръствания и ги отстранете. Това се отнася за накрайника, тръбата и мокрия филтър в конфигурацията прахосмукачка и mop. В конфигурацията само прахосмукачка това се отнася за накрайника, тръбата, отделението за прах и порестия филтър.</p>
	<p>Контейнерът за мръсна вода е пълен.</p>	<p>Отключете контейнера за мръсна вода и го извадете. Извадете мокрия филтър от контейнера за мръсна вода и го оставете настрана. Излейте водата от резервоара за мръсна вода в мивката.</p>
	<p>Накрайникът AquaSpin е блокиран. Това е предпазно изключване, ако нещо заседне в накрайника (например захранващ кабел или играчка).</p>	<p>Проверете четките, лагерите, частите на двигателя и капачките за косми или други препятствия и ги отстранете. Ако няма препятствия, проблемът може да се реши чрез изключване и включване на уреда.</p>
	<p>Изключете щепсела от контакта.</p>	<p>Изключете уреда от контакта. В противен случай той няма да се включи. Включвайте уреда в контакта само по време на зареждане и функцията за самопочистване.</p>
	<p>Свързано е неподходящо зарядно устройство.</p>	<p>МИГАЩИ заедно в КЕХЛИБАРЕНО икони за батерия и грешка означават, че има грешка при зареждане.</p> <ol style="list-style-type: none"> <li>Свързано е неподходящо зарядно устройство: За зареждане на уреда използвайте само оригиналния адаптер.</li> <li>Щифтът за зареждане не е вкаран правилно/докрай: Извадете щифта за зареждане и го вкарайте отново в уреда.</li> <li>Захранващият блок не е поставен правилно: извадете и поставете отново захранващия блок, докато чуете ясен звук от щракване, и свържете правилното зарядно устройство.</li> </ol>



Код за грешка	Причина	Решение
	Зарядното устройство не е свързано.	Икона за самопочистване + бързо мигаща икона на батерия (в бяло) Зарядното устройство трябва да бъде свързано, за да стартира програмата за самопочистване. Уверете се, че уредът е правилно поставен в станцията за последващо почистване и съхранение. Свържете зарядното устройство.
	Батерията няма достатъчно заряд.	Икона за самопочистване + бързо мигаща икона на батерия (в червено) Ако зарядното устройство е свързано и тази икона се показва, това означава, че батерията не е достатъчна, за да стартира програмата за самопочистване. Ако зарядното устройство е свързано, изчакайте до 30 минути, за да се зареди батерията. След това натиснете бутона за самопочистване, за да стартирате програмата

## Смяна

За да закупите аксесоари или резервни части, посетете [www.philips.com/parts-and-accessories](http://www.philips.com/parts-and-accessories) или се обърнете към вашия търговец на Philips. Можете също да се обърнете към центъра за обслужване на потребители на Philips във вашата държава.

Резервни части и типови номера:

Сух филтър XV1771/10



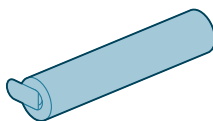
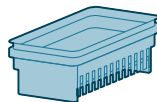





**i** Забележка: Сменяйте филтъра и микрофибърната четка на всеки 6 месеца, за да осигурите максимална ефективност.

## Отстраняване на неизправности

В тази глава са обобщени най-честите проблеми, които може да срещнете при използване на уреда. Ако не можете да разрешите проблема с помощта на информацията по-долу, вижте списъка с често задавани въпроси на адрес [www.philips.com/support](http://www.philips.com/support) или се свържете с центъра за обслужване на потребители във вашата държава.

## Използване на устройството за изсмукване и миене

Проблем	Възможна причина	Решение
Уредът не работи, когато натисна бутона за  вкл./изкл.	Захранващият блок не е свързан.	Свържете захранващия блок към подвижния модул прахосмукачка и mop.
	Батерията е изтощена.	За да заредите батерията, свържете уреда прахосмукачка и mop към зарядното устройство (вж. 'Зареждане').
	Не сте извадили уреда от станцията за последващо почистване и съхранение.	Извадете конфигурацията прахосмукачка и mop от станцията за последващо почистване и съхранение, преди да включите уреда.
	Натискали сте бутона за вкл./изкл.  повече от един път.	Изчакайте няколко секунди и натиснете отново бутона за вкл./изкл.  още веднъж. Изчакайте няколко секунди, преди да опитате отново.

Проблем	Възможна причина	Решение
	Не сте свързали дръжката на конфигурацията прахосмукачка и mop към уреда правилно.	Поставете долната част на тялото на уреда върху станцията за последващо почистване и съхранение. След това свържете дръжката към него и натиснете силно надолу, докато чуete щракване.
	Уредът се е задръстил.	Изключете уреда и извадете батерията или подвижния модул прахосмукачка и mop. След това намерете и отстранете причината за задръстването. После рестартирайте уреда. Ако не можете да установите причината за задръстването, рестартирайте уреда. Това вече може да реши проблема. Проверете отворите за входящ въздух за задръствания и ги почистете.
	Микрофибърната четка е заяла.	Извадете микрофибърната четка и я върнете отново на място.
Уредът спря да работи.	Случайно сте докоснали бутона за  вкл./изкл. с ръката си.	Включете уреда, като натиснете бутона за  вкл./изкл.
	Контейнерът за мръсна вода може да е пълен. В този случай на екрана се показва информационна икона (вж. 'Икони на дисплея и тяхното значение').	Изпразнете контейнера за мръсна вода.
Подът е по-малко мокър от обикновено.	Отворите за изхвърляне на вода са задръстени	Извадете микрофибърната четка, напълнете малко вода в контейнера за чиста вода и включете уреда. Правете малки движения напред и назад в една и съща позиция в продължение на около 15 секунди. Трябва да можете да видите четири водни ивици на пода. Ако това не е така или ако една или повече водни ивици се състоят само от няколко капки, отворите за изхвърляне на вода са частично или напълно задръстени. Можете да опитате внимателно да прочистите отворите с игла.
Едната страна на пода под крайника е по-малко мокра от другата.	Отворите за изхвърляне на вода са задръстени.	Извадете микрофибърната четка, напълнете малко вода в контейнера за чиста вода и включете уреда. Правете малки движения напред и назад в една и съща позиция в продължение на около 15 секунди. Трябва да можете да видите четири водни ивици на пода. Ако това не е така или ако една или повече водни ивици се състоят само от няколко капки, отворите за изхвърляне на вода са

<b>Проблем</b>	<b>Възможна причина</b>	<b>Решение</b>
		частично или напълно задръстени. Можете да опитате внимателно да прочистите отворите с игла.
На пода няма вода.	Контейнерът за чиста вода е празен.	Напълнете отново контейнера за чиста вода.
		Ако сте проверили горепосоченото и все още няма вода на пода, занесете уреда в сервизен център на Philips или се свържете с центъра за обслужване на клиенти.
Има повече вода от обикновено на пода или в тавичката за последващо почистване.	Водният канал на мокрия модул и/или накрайника AquaSpin е замърсен или задръстен.	Използвайте почистващата четка и почистете водния канал на мокрия модул и/или накрайника AquaSpin.
	Контейнерът за мръсна вода не е поставен правилно.	Поставете контейнера за мръсна вода в уреда правилно. Той е затворен правилно, когато чуе щракване.
Уредът оставя следи от вода по пода.	Движили сте уреда настрана.	За да предотвратите следи от вода по пода, опитайте да не правите много остри завои с AquaTrio от серия 7000 и избягвайте да движите уреда настрана. Можете да активирате режима за абсорбиране на вода  с натискане на бутона за режим на почистване. Останалата по пода вода ще бъде абсорбирана.
	Въртели сте силно уреда.	За да предотвратите следи от вода по пода, опитайте да не правите много остри завои с AquaTrio от серия 7000 и избягвайте да движите уреда настрана. Можете да активирате режима за абсорбиране на вода  с натискане на бутона за режим на почистване. Останалата по пода вода ще бъде абсорбирана.
	Повдигнали сте уреда над праг, килим или стълби.	Уверете се, че микрофибърната четка е в контакт с пода. Уверете се, че режимът за абсорбиране на вода  е включен, преди да вдигнете уреда над праг, килим или стълби, за да предотвратите оставянето на следи от вода по пода или разпръскването на вода от накрайника AquaSpin.
	Вдигнали сте уреда от пода веднага след като сте го изключили.	Включете режима за абсорбиране на вода,  за да абсорбирате останалата вода. Движете уреда напред-назад няколко пъти с включен режим за



Проблем	Възможна причина	Решение
		абсорбиране на вода,  преди да го изключите. Ако изключите уреда и го вдигнете веднага след това, водата, която се е намирала между четките, оставя мокри следи по пода.
	Колелцата са блокирани.	Проверете състоянието на колелцата. Отстранете мръсотията, която блокира колелцата.
Уредът не почиства така добре, както преди.	Контейнерът за чиста вода е празен.	Напълнете отново контейнера за чиста вода.
	Отворите за изхвърляне на вода са задръстени.	Извадете микрофибърната четка, напълнете малко вода в контейнера за чиста вода и включете уреда. Правете малки движения напред и назад в една и съща позиция в продължение на около 15 секунди. Трябва да можете да видите четири водни ивици на пода. Ако това не е така или ако една или повече водни ивици се състоят само от няколко капки, отворите за изхвърляне на вода са частично или напълно задръстени. Можете да опитате внимателно да прочистите отворите с игла.
	Вътрешността на накрайника AquaSpray е твърде замърсена.	Изпълнете програмата AUTOCLEAN, преди да се върнете към почистването. Ако в краищата на накрайника се е натрупала мръсотия, отстранете я. Уверете се, че използвате функцията AUTOCLEAN след всяка употреба.
	Микрофибърната четка не е поставена.	Поставете микрофибърната четка на място в накрайника AquaSpray.
		Ако сте проверили гореописаното и уредът все още не почиства добре, занесете го в сервизен център на Philips или се свържете с центъра за обслужване на клиенти.
По-големите частици мръсотия вече не се засмукват и падат обратно на пода.	Водният канал на мокрия модул и/или накрайника AquaSpray е замърсен или задръстен.	Използвайте почистващата четка и почистете водния канал на мокрия модул и/или накрайника AquaSpray.
Подът изсъхва на ивици.	Възможно е да сте използвали твърде много почистващ препарат.	Уверете се, че използвате правилното количество почистващ препарат.
	Колелцата са замърсени.	Почистете колелцата от мръсотията.

<b>Проблем</b>	<b>Възможна причина</b>	<b>Решение</b>
Има твърде много пяна по време на почистването, както и по време на изпълнението на функцията AUTOCLEAN.	Възможно е да сте използвали твърде много почистващ препарат.	Уверете се, че използвате правилното количество почистващ препарат.
	По пода все още има остатъци от почистващ препарат.	Почистете няколко пъти пода без препарат. Изчакайте малко, преди да преминете отново върху същото петно.
Петната се почистват трудно.	Възможно е да сте използвали твърде малко вода или да сте отделили твърде малко време за почистване на петното.	Намокрете го и изчакайте малко. Например можете да минете с уреда върху петното, за да го намокрите и да се върнете към същото петно в края на почистването.
Шумът от уреда се променя по време на почистването.	Може да има косми или други препятствия, заплетени около микрофибърната четка.	Извадете микрофибърната четка, проверете за препятствия и ги отстранете.
Дисплеят показва, че контейнерът за мръсна вода е пълен и се изключва, въпреки че все още не е пълен.	Възможно е да има пяна или замърсяване на контейнера за мръсна вода.	Рестартирайте уреда. Ако това не реши проблема, почистете контейнера за мръсна вода. Ако проблемът е в образуването на пяна, се уверете, че не използвате повече от препоръчаното количество почистващ препарат.
След изключване на уреда от него капе вода.	Уредът оставя локва на пода, защото не сте го движили, докато сте го изключвали. Това е нормално.	Уредът може да остави малка локва вода по пода, ако не го движите, докато го изключвате. Можете да намалите размера на локвата, като движите уреда, докато го изключвате. Когато изключвате уреда, той ще се превключи към режима за абсорбиране на вода <sup>(*)</sup> за 6 секунди, за да почисти водата, останала в накрайника. Ако е необходимо, можете да отстраните последните капки с кърпа.
	Уредът капе, когато го пренасяте над пода (като го държите във въздуха).	Докато почиствате, не повдигайте накрайника AquaStrip от пода, тъй като оставя следи от вода. Движете го само напред и назад.
	От контейнера за чиста вода изтича вода, защото сте го препълнили.	Не пълнете контейнера за чиста вода над обозначението MAX. Ако го направите, водата може да се разлиее от контейнера за чиста вода, когато затворите капачката.
	В единия от контейнерите има пукнатина.	Ако някой от контейнерите е повреден, занесете го в сервизен център на Philips или се свържете с центъра за обслужване на клиенти.

Проблем	Възможна причина	Решение
Не мога да сваля микрофибърната четка.	Може да има мръсотия и/или косми, заплетени в микрофибърната четка.	Отключете четката, като плъзнете навън лоста. Завъртете лоста няколко пъти в двете посоки, за да разхлабите четката. Завъртете в посока, обратна на часовниковата стрелка, за да извадите четката. Ако е трудно да извадите четката, можете да я избутате от долната страна на крайника AquaSpin. Отстранете заплетените косми и мръсотията. Ако е трудно да извадите четките, можете да ги избутате откъм долната страна на крайника AquaSpin.
Не мога да движа уреда напред или назад.	Едно или няколко колелца може да са блокирани от малък предмет.	Отключете четката, като плъзнете навън лоста. Завъртете лоста няколко пъти в двете посоки, за да разхлабите четката. Завъртете в посока, обратна на часовниковата стрелка, за да извадите четката. Ако е трудно да извадите четката, можете да я избутате от долната страна на крайника AquaSpin.
Уредът има по-ниска всмукателна мощност от обикновено.	Водният канал на мокрия модул и/или крайника AquaSpin е замърсен или задръстен.	Използвайте почистващата четка и почистете водния канал на мокрия модул и/или крайника AquaSpin.
	Мрежата в контейнера за мръсна вода не е била достатъчно суха, преди да бъде използвана отново.	Почистете и подсушете контейнера за мръсна вода.
	Заплитане на косми в микрофибърната четка.	Изключете уреда и отстранете космите от микрофибърната четка.
	Контейнерът за мръсна вода не е поставен правилно.	Поставете контейнера за мръсна вода в уреда правилно. Той е затворен правилно, когато чуе щракване.
Микрофибърната четка вече не се върти	Микрофибърната четка е задръстена от косми или мръсотия.	Почистете микрофибърната четка с ножица или на ръка.
Микрофибърната четка се изважда.	Микрофибърната четка не е заключена правилно.	Поставете микрофибърната четка отново на правилното място и я заключете.
Уредът не се зарежда.	Захранващият щепсел не е включен правилно в гнездото или адаптерът не е пъхнат правилно в контакта.	Уверете се, че захранващият щепсел е включен правилно в гнездото и че адаптерът е пъхнат правилно в контакта.
	Захранващият блок не е включен.	Включете захранващия блок.

<b>Проблем</b>	<b>Възможна причина</b>	<b>Решение</b>
	Захранващият блок не е пъхнат правилно.	Пъхнете захранващия блок така, че да чуе щракване.
	Свързали сте неподходящ адаптер.	Моля, използвайте оригиналния адаптер.
		Ако сте проверили всичко по-горе и уредът продължава да не се зарежда, занесете го в сервизен център на Philips или се свържете с Центъра за обслужване на клиенти.
Когато използвам прахосмукачката, понякога усещам удари от статично електричество.	По прахосмукачката се натрупва статично електричество. Колкото по-ниска е влажността на въздуха, толкова повече статично електричество се натрупва по уреда.	Уверете се, че докосвате металния щифт с ръка, докато държите уреда.
	Засмукали сте прах и мръсотия. Това също така предизвиква статично електричество.	Уверете се, че докосвате металния щифт с ръка, докато държите уреда.
Уредът не се изключва незабавно.	Забавеното изключване е активирано.	След натискане на бутона вкл./изкл. уредът ще работи 6 секунди, преди да се изключи напълно. Това е нормално. Допълнителните 6 секунди са необходими за почистване на водата, останала в накрайника и на пода.

## Използване на устройството само за изсмукване

<b>Проблем</b>	<b>Възможна причина</b>	<b>Решение</b>
Уредът не работи, когато натисна бутона за  вкл./изкл.	Не сте свързали захранващия блок.	Свържете захранващия блок към подвижния модул само прахосмукачка.
	Батерията е изтощена.	За да заредите батерията, свържете уреда само прахосмукачка към зарядното устройство (вж. 'Зареждане').
	Натискали сте бутона за вкл./изкл.  повече от един път.	Изчакайте няколко секунди и натиснете отново бутона за вкл./изкл.  още веднъж. Изчакайте няколко секунди, преди да опитате отново.
	Уредът се е задръстил.	Изключете уреда и извадете батерията или захранващия блок. След това намерете и отстранете причината за задръстването. После рестартирайте уреда. Ако не можете да установите причината за задръстването,



Проблем	Възможна причина	Решение
		рестартирайте уреда. Това вече може да реши проблема.
	Въртящата се четка е блокирана.	Извадете въртящата се четка, отстранете космите около нея и двигателя и я поставете на място.
Не е възможно да свържете подвижния модул към отделението за прах.	Филтърната кутия е сглобена наопаки.	Обърнете филтърната кутия. Кръглият отвор трябва да се вижда.
	Филтърната кутия не е затворена добре.	При затваряне на филтърната кутия трябва да чуете щракване. Ако е трудно да се затвори, порестият филтър вероятно е поставен наопаки.
Уредът спря да работи.	Случайно сте докоснали бутона за Ⓞ вкл./изкл. с ръката си.	Включете уреда, като натиснете бутона за Ⓞ вкл./изкл.
	Уредът се е задръстил.	Изключете уреда и извадете батерията или захранващия блок. След това намерете и отстранете причината за задръстването. После рестартирайте уреда. Ако не можете да установите причината за задръстването, рестартирайте уреда. Това вече може да реши проблема.
Шумът от уреда се променя по време на почистването.	Около въртящата се четка може да има заплетени косми или други препятствия.	Проверете за препятствия и ги отстранете.
	Препятствия блокират циклона.	Проверете циклона за препятствия и ги отстранете.
Уредът има по-ниска всмукателна мощност от обикновено.	Филтърът и/или циклонът са замърсени.	Изпразнете отделението за прах. Почистете филтъра и циклона. Проверете дали сте отстранили всички косми и мръсотия, които са заседнали в циклона. Можете да извадите циклона за по-лесна поддръжка. Мийте филтъра поне веднъж, ако използвате уреда редовно.
	Нещо блокира циклона.	Проверете дали в циклона има заседнали предмети и, ако има, ги отстранете. Проверете дали сте отстранили всички косми и мръсотия, които са заседнали в циклона.
	Смукателният канал зад въртящата се четка е задръстен.	Извадете въртящата се четка, проверете смукателния канал за препятствия и ги отстранете.

Проблем	Възможна причина	Решение
	Не сте прикрепили правилно филтърната кутия към отделението за прах или не сте прикрепили правилно отделението за прах към уреда. И в двата случая мощността на засмукване ще бъде намалена.	Проверете дали сте прикрепили правилно филтърната кутия към отделението за прах и отделението за прах към уреда.
	Четката е задръстена с косми или прах.	Изключете уреда и почистете въртящата се четка с ножица или с ръка.
Уредът изпуска прах.	Порестият филтърът не е поставен във филтърната кутия или горният капак липсва.	Уверете се, че филтърът е в уреда и че е монтиран правилно.
При отваряне на отделението за прах от него излиза прах.	Това е нормално и се дължи на разреждането на налягането.	По възможност отворете уреда навън.
При почистване на килим уредът не се движи гладко по пода.	Избрали сте твърде голяма мощност на засмукване.	Намалете силата на засмукване, като изберете настройка 1, или се движете по-бавно по килима.
Въртящата се четка вече не се върти.	Въртящата се четка е задръстена с косми или мръсотия.	Почистете въртящата се четка с ножица или с ръка.
	Възможно е въртящата се четка да спре да се върти, когато срещне твърде голямо съпротивление при килим с дълъг косъм.	Изключете уреда и след това го включете отново.
	След почистване не сте поставили правилно въртящата се четка в накрайника.	Следвайте инструкциите в това ръководство за потребителя, за да плъзнете въртящата се четка в накрайника правилно. Фиксирайте въртящата се четка в накрайника, като щракнете заключващото лостче на мястото му.
Светодиодите в накрайника не се включват.	Не сте поставили правилно накрайника към тръбата или уреда.	Прикрепете правилно накрайника към тръбата или уреда. Ако това не помогне, занесете го в сервизен център на Philips или се свържете с центъра за обслужване на потребители.
Уредът не се зарежда.	Щепселът не е включен правилно в изходното гнездо или адаптерът не е пъхнат правилно в контакта.	Уверете се, че щепселът е включен правилно в изходното гнездо и че адаптерът е пъхнат правилно в контакта.

Проблем	Възможна причина	Решение
	Захранващият блок не е включен.	Включете захранващия блок.
	Захранващият блок не е пъхнат докрай.	Пъхнете захранващия блок така, че да чуе щракване.
	Свързали сте неподходящ адаптер.	Моля, използвайте оригиналния адаптер.
		Ако сте проверили всичко по-горе и уредът продължава да не се зарежда, занесете го в сервизен център на Philips или се свържете с Центъра за обслужване на клиенти.
Мини турбо четката не работи правилно.	Въртящата се четка е запушена.	Отстранете космите от четката с ножица.
	Въртящата се четка е запушена от тъкан или повърхности по време на почистване.	Дръжте мини Turbo четката подравнена с повърхността и не притискайте Turbo четката към меки повърхности.
	Въртящата се четка не е поставена правилно в накрайника.	Уверете се, че въртящата се четка е пъхната правилно в накрайника и че няма разстояние между частите.
Когато използвам прахосмукачката, понякога усещам удари от статично електричество.	По прахосмукачката се натрупва статично електричество. Колкото по-ниска е влажността на въздуха, толкова повече статично електричество се натрупва по уреда.	Уверете се, че докосвате металния щифт с ръка, докато държите уреда.
	Засмукали сте прах и мръсотия. Това също така предизвиква статично електричество.	Уверете се, че докосвате металния щифт с ръка, докато държите уреда.

# Содржина

Преглед _____	1212
Вовед _____	1213
Општ опис _____	1213
Пред првата употреба _____	1213
Полнење _____	1218
Смукање и бришење цврсти подови _____	1220
Правосмукање меки и цврсти подови _____	1225
Чистење на поставувањето за правосмукање и бришење _____	1231
Чистење на поставувањето само за правосмукање _____	1239
Икони на дисплејот и нивно значење _____	1247
Замена _____	1249
Решавање проблеми _____	1250

# Преглед

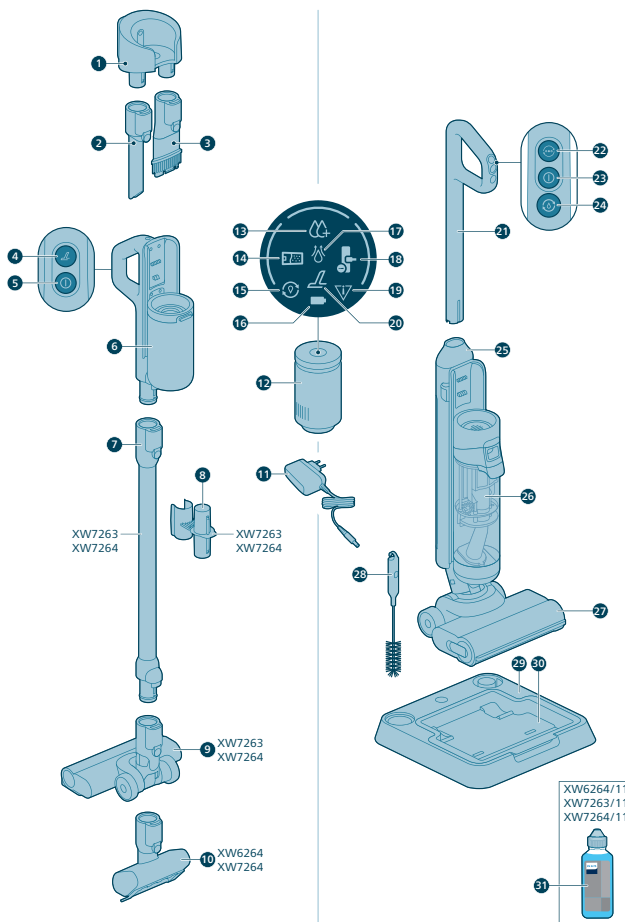

## Вовед

Ви благодариме што го купивте овој производ на Philips! За целосно да ја искористите поддршката што ја нуди Philips, регистрирајте го вашиот производ на [www.philips.com/myvacuum9000s](http://www.philips.com/myvacuum9000s).

## Општ опис

- 1 Сиден прикачувач
- 2 Млазница за отвори
- 3 Млазница 2 во 1
- 4 Турбо копче за суво правосмукање
- 5 Копче за вклучување/исклучување на суво правосмукање
- 6 Рачка и корпа за прашина за суво правосмукање
- 7 Продолжена цевка
- 8 Складирање додатоци на цевка
- 9 Млазница за правосмукање
- 10 Моторизирана турбо четка
- 11 Адаптер
- 12 Куќиште за напојување
- 13 Индикатор за интензивен влажен режим
- 14 Индикатор за полн DWT
- 15 Индикатор за AutoClean
- 16 Индикатор за батерија
- 17 Индикатор за апсорпција на вода
- 18 Индикатор за заглавување на млазницата
- 19 Индикатор за грешка
- 20 Турбо индикатор за сува употреба
- 21 Рачка за влажно правосмукање
- 22 Копче за промена на режимот на правосмукање
- 23 Копче за вклучување/исклучување на влажно правосмукање
- 24 Копче за автоматско чистење
- 25 Резервоар за чиста вода
- 26 Резервоар за валкана вода
- 27 Млазница AquaSpin
- 28 Четка за чистење 2 во 1
- 29 Станица за после чистење и складирање
- 30 Послужавник After\_Clean
- 31 Детергент

## Пред првата употреба

### Составување на станицата за после чистење и складирање

За да ја користите функцијата AUTOCLEAN или да го складираат и полните уредот на станицата за после чистење и складирање, прво треба да ја склопите станицата со кликување на држачот на уредот во основата.

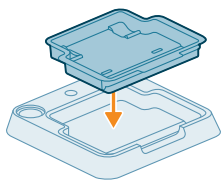

**i** Забелешка: осигурете се дека садот за после чистење е поставен на основата и дека температурата во собата каде што се чува, полни и чисти уредот е помеѓу 5 °C и 35 °C.

## Монтирање сиден прикачувач

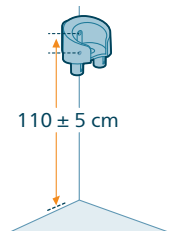

Ако сакате да го складираете и полните поставувањето само за правосмукање на сидниот прикачувач, прицврстете го истиот на сид со доставените завртки. Погрижете се сидниот прикачувач да биде на 105 – 115 cm над подот.

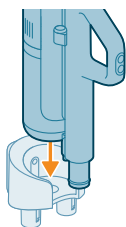

**i** Забелешка: Не е возможно да се складира поставувањето за правосмукање и пребришување на сидниот прикачувач. На сидниот прикачувач е возможно да се монтира само поставувањето за правосмукање.

**i** Забелешка: Температурата на собата каде што е складиран или се полни уредот треба да биде помеѓу 5 °C и 35 °C.

**⚠** **Внимание:** Внимавајте кога дупчите дупки во сидот за прицврстување на сидниот прикачувач, за да избегнете ризик од електричен удар.

## Склопување на поставувањето за правосмукање и пребришување

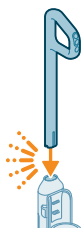

**1** За да го составите уредот, вметнете ја рачката во главното тело („кликнување“).

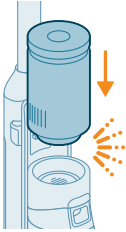

- 2 Вметнете го куќиштето за напојување во прачката за влажен модул над резервоарот за валкана вода (Клик!).

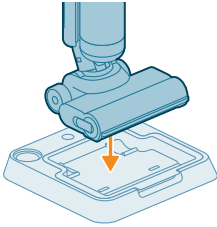

- 3 За да го складирате поставувањето за правосмукање и пребришување, можете да го поставите во станицата за после чистење и складирање.

## Расклопување на рачката

Ако треба повторно да го расклопите уредот, следете ги чекорите подолу:

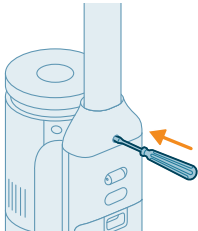

- 1 Ставете рамен шрафцигер во дупката на задниот дел од уредот и извлечете ја рачката нагоре.



- 2 Извлечете ја рачката од уредот додека цело време го туркате шрафцигерот во дупката.

**i** Забелешка: Земете предвид дека мала количина остатоци од чиста вода може да бидат присутни во млазницата и резервоарите. Ова е резултат на фабричките проверки за квалитет. Бидете сигурни дека уредот е темелно исчистен и безбеден за користење.

## Монтирање на поставувањето само за правосмукање

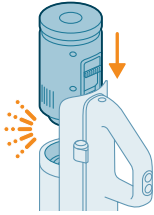

- 1 За да го склопите поставувањето само за правосмукање, лизгајте го кукиштето за напојување во позиција под рачката (Клик!).

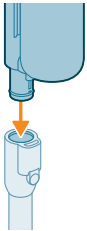

- 2 Прикачете ја рачката со корпа на цевката (Клик).

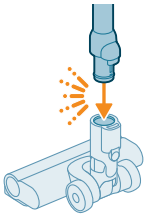

- 3 Вметнете ја цевката во LED млазницата.

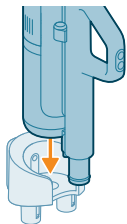

- 4 За да го складирате поставувањето само за правосмукање, поставете го сидниот прикачувач. Лизгајте ја корпата во сидниот прикачувач за безбедно поставување.



## Отстранување и прицврстување на куќиштето за напојување

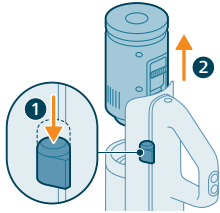

### Отстранување и прикачување на куќиштето за напојување во поставувањето само за правосмукање

- 1 Притиснете го копчето од страната на рачката.
- 2 Додека го држите копчето притиснато, со лизгање извадете го куќиштето за напојување од рачниот уред.

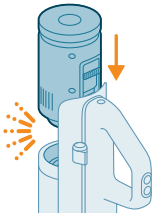

- 3 За да го прикачите куќиштето за напојување, едноставно лизнете го во положбата под рачката (клик!). Погрижете се дека правилно ќе ги порамните конекторите за безбедно вклопување.

### Отстранување и прикачување на куќиштето за напојување во поставувањето за правосмукање и пребришување

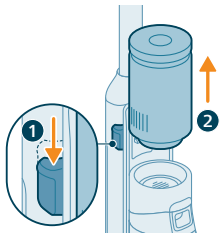

- 1 Притиснете го копчето од страната на уредот.
- 2 Додека го држите копчето притиснато, со лизгање извадете го куќиштето за напојување од над резервоарот за валкана вода.

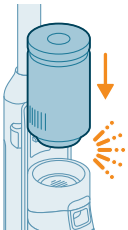

- 3 За да го прикачите куќиштето за напојување, едноставно лизнете го во положба (клик!). Погрижете се дека правилно ќе ги порамните конекторите за безбедно вклопување.

## Полнење

### Полнење за поставувањето за правосмукање и пребришување

Уредот е опремен со литиум-јонска батерија од 25 V. Полнењето трае 4 часа.

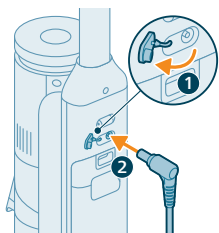

- 1 За да го наполните уредот, отворете го капачето на неговата задна страна.
- 2 Вметнете го приклучокот за напојување во приклучокот на задната страна од уредот.

- 3 Вметнете го адаптерот во ѕидниот приклучок

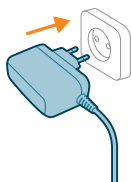

- 4 Иконата за батеријата и кружните сегменти ќе трепкаат на екранот за да укажат дека апаратот се полни.



- 5 Кога апаратот е целосно наполнет, иконата за батеријата и сите кружни сегменти ќе светнат на екранот. По неколку минути, екранот ќе се исклучи.



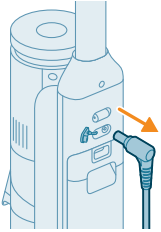

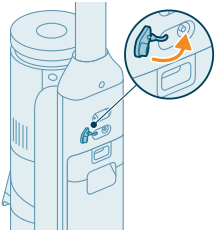

- 6 Отстранете го приклучокот за напојување од приклучокот на задната страна од уредот пред да го користите за чистење.



- 7 Затворете го капачето.

 Совет: Може да го полните уредот во станицата за после чистење и складирање.

 Совет: Може да го полните уредот одделно на место што најмногу ви одговара.

## Полнење за поставувањето само за правосмукање

Уредот е опремен со литиум-јонска батерија од 25 V. Полнењето трае 4 часа.

- 1 За да го полните уредот, вметнете го приклучокот за напојување во приклучокот на задната страна од уредот.

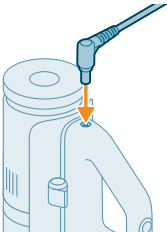

- 2 Лизгајте ја рачката со корпа во ѕидниот прикачувач.

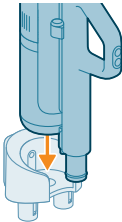

3 Вметнете го адаптерот во ѕидниот приклучок

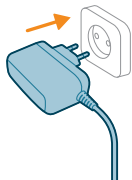

4 Иконата за батеријата и кружните сегменти ќе трепкаат на екранот за да укажат дека апаратот се полни.



5 Кога апаратот е целосно наполнет, иконата за батеријата и сите кружни сегменти ќе светнат на екранот. По неколку минути, екранот ќе се исклучи.



6 Отстранете го приклучокот за напојување од приклучокот на задната страна од уредот пред да го користите за чистење.

**💡 Совет:** Можете да го полните уредот кога е прикачен на ѕидниот прикачувач.

**💡 Совет:** Може да го полните уредот одделно на место што најмногу ви одговара.

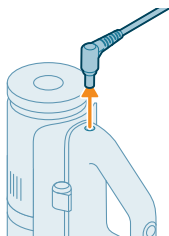

## Смукање и бришење цврсти подови

### Користење на уредот

Резервоарот за чиста вода и резервоарот за валкана вода веќе се прикачени на уредот при доставата. Може да го користите уредот за чистење цврсти подови.

**i** Забелешка: уредот е соодветен за смукање и бришење во исто време. Не е потребно да го смукате подот пред бришењето.

Уредот е соодветен за смукање и бришење на сите типови цврсти подови,

освен незаштитени дрвени подови. Може да го тестирате уредот на мала површина на незабележително место за да се осигурите дека тој е соодветен за вашиот под.

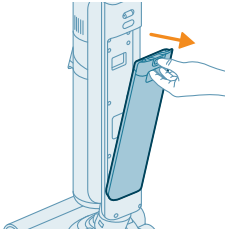

- 1 Притиснете го копчето надолу за да го отклучите резервоарот за чиста вода и извадете го резервоарот.

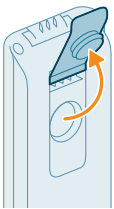

- 2 Отворете го капачето на резервоарот за чиста вода.



- 3 Додајте 15 ml од средството за чистење подови XV1792 на Philips во резервоарот за чиста вода.

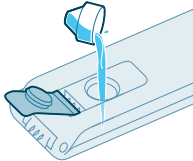

**⚠ Внимание: Philips го тестираше овој уред со средство за чистење подови XV1792 на Philips. Други детергенти може да направат премногу пена што ги намалува перформансите на уредот и може да предизвика дефект. Средството за чистење подови XV1792 на Philips е достапно во одредени маркети. Кога користите друго соодветно течно средство за чистење подови, во резервоарот за чиста вода ставајте најмногу 10 ml.**

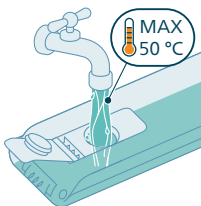

- 4 Наполнете го резервоарот за чиста вода до врвот со ладна или млака вода од чешма.

**⚠ Внимание: водата од чешма што се става во резервоарот за чиста вода не смее да биде потопла од 50 °C.**

- 5 Затворете го капачето на резервоарот за вода.

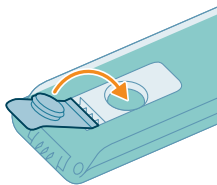

- 6 Вратете го резервоарот за чиста вода во уредот.

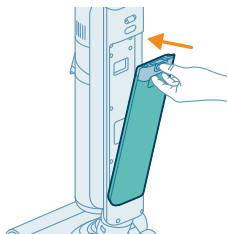

- 7 Извадете го уредот од станицата за после чистење и складирање и поставете го на подот. Ставете го стапалото на млазницата AquaSpin и повлечете ја рачката наназад за да ја отклучите млазницата AquaSpin. Уредот сега е подготвен за употреба.

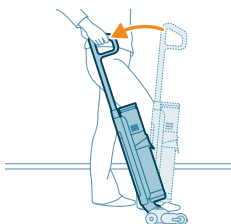

- 8 За да го вклучите уредот, притиснете го копчето за вклучување/исклучување .

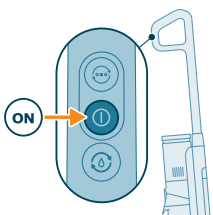

**i** Забелешка: Уредот автоматски ќе се вклучи во вообичаениот влажен режим.

**⚠** **Внимание: не оставајте го уредот без надзор кога млазницата AquaSpin е отклучена или кога уредот е вклучен.**

- 9 Користете го копчето за менување на режимот  за менување помеѓу три различни поставки:

- Нормален влажен режим (автоматски при стартување)
- Интензивен влажен режим
- Режим на апсорпција на вода

Нормалниот влажен режим е стандардната поставка кога уредот за правосмукање и пребришување е вклучен. Можете да го користите овој режим за редовно влажно чистење.

Интензивниот влажен режим  е за чистење многу тврдокорни дамки.

Ако има влажни точки на подот по чистењето, може да го изберете режимот за апсорпција на вода  за да ги исчистите. Исто така,

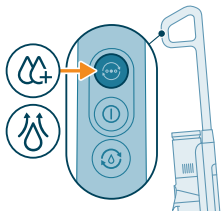

препорачуваме да го користите и при подигнување на уредот преку праг, тепих или скали.

Ако го изберете режимот за апсорпција на вода , уредот ќе престане да испушта вода и ќе ја зголеми моќноста на смукање 45 секунди за да ја апсорбира преостаната вода на подот.

Кога ќе завршите со користење на уредот, исклучете го со притискање на копчето за вклучување/исклучување. Уредот ќе се префрли на режимот за апсорпција на вода 6 секунди за да ја исчисти преостаната вода во млазницата.

**i** Забелешка: уредот може да остави малку вода на подот ако не го движите додека се исклучува. Може да го намалите количеството вода што останува ако го движите уредот додека се исклучува. Ако е потребно, соберете ги последните капки со крпа.

**i** Забелешка: Одложено време на исклучување: Откако ќе го притиснете копчето за вклучување/исклучување, уредот ќе работи 6 секунди пред целосно да се исклучи. Тоа е нормално. Потребни се дополнителни 6 секунди за да се исчисти водата што останала во млазницата и на подот

## Функција за паузирање во поставувањето за правосмукање и бришење

Уредот има функција за паузирање.

За време на употребата, ако рачката се турка нанапред и се блокира во исправена положба, уредот ќе премине во режим на подготвеност и ќе паузира 15 секунди.



За да го рестартирате чистењето, ставете ја ногата на млазницата за водена центрифуга и повлечете ја рачката наназад 15 секунди. Уредот автоматски ќе продолжи со чистењето.

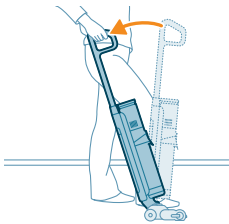



**i** Забелешка: Уредот автоматски ќе се исклучи ако нема активност по 15 секунди од активирањето на функцијата за паузирање. За да го рестартирате уредот по автоматското исклучување, едноставно притиснете го копчето за вклучување/исклучување.

## Систем на активна заштита

- Овој уред е опремен со систем на активна заштита. Овој систем на активна заштита е дизајниран да препознае кога туѓ предмет што не е нечистотија или течност ќе се вшмука од подот.

- Кога системот се активира, уредот се исклучува и иконата за грешка со блокирана млазница ќе почне да трепка на екранот (видете ги иконите на екранот и нивното значење). Системот за активна заштита може да се активира и кога четката од микрофибер е премногу влажна, кога ќе го движите уредот врз тепих или килим или кога го движите врз под што не е соодветно фиксиран.

### Совети и други важни информации

- Не е потребно да се смука подот пред бришењето, бидејќи поставката за смукање и бришење активно применува влажно чистење на цврстиот под за да собере секаков тип нечистотија, вклучувајќи течности и дамки. На теписи и чергичиња, користете ја само поставката за правосмукање.
- Ако вашите тврди подови не треба да се пребришуваат, едноставно користете го поставувањето само за правосмукање што ги содржи технологиите со LED светла и PowerCyclone 12 за прецизно и моќно собирање нечистотии.
- Може да го движите уредот исто толку брзо како правосмукалка. За да отстраните тврдокорни дамки, кликнете го копчето за режим на чистење за да го активирате интензивниот влажен режим  и движете го уредот бавно преку дамките.
- уредот може да остави малку вода на подот ако не го движите додека се исклучува. Може да го намалите количеството вода што останува ако го движите уредот додека се исклучува. Ако е потребно, соберете ги последните капки со крпа.
- Се препорачува да го активирате режимот за апсорпција на вода  при подигнување на уредот преку праг, тепих или скали за време на чистењето. Ова ќе спречи валканата вода да капе од млазницата AquaSpin.
- При движење на уредот, се препорачува да ја истегнете раката за да се намали непотребната тензија на мускулите. Во оваа положба, имате најдобра контрола врз уредот при чистењето, а таа ќе биде и најудобна.

**i** Забелешка: Кога го користите режимот за апсорпција на вода , не излегува повеќе вода од уредот и се зголемува моќноста на смукањето. По 45 секунди, ако не преземете никакво дејство, апаратот автоматски се враќа на нормален влажен режим.

**i** Забелешка: Земете предвид дека мала количина остатоци од чиста вода може да бидат присутни во млазницата и резервоарите. Ова е резултат на фабричките проверки за квалитет. Бидете сигурни дека уредот е темелно исчистен и безбеден за користење.

### Ограничувања на користењето

- Поставката за смукање и бришење е соодветна за смукање и бришење на сите типови цврсти подови, освен незаштитени дрвени подови.
- Поставката за смукање и бришење е наменета за редовно чистење цврсти подови. Секогаш следете ги упатствата за чистење за вашиот цврст под кога го користите уредов.



- Ако сакате да додадете течно средство за чистење подови што не е средството за чистење подови XV1792 на Philips во водата во резервоарот за чиста вода, користете средство за чистење што не пени многу или воопшто и што може да се раствори во вода, како средството за чистење подови XV1792 на Philips.
- Со оглед на тоа што резервоарот за чиста вода има капацитет од 450 ml, треба да додадете само неколку капки (максимално 15 ml) од течното средство за чистење подови во водата.
- Ако го користите поставувањето за смукање и бришење на подови од линолеум, правете го тоа само на подови од линолеум што се соодветно фиксирани за да се спречи вовлекување на линолеумот во AquaSpin млазницата.
- Не користете го поставувањето за правосмукање и бришење за чистење теписи.
- Ако го поместите/подигнете уредот врз тепих или килим кога е исклучен, капки од отпадната вода може да завршат на тепихот или килимот.
- Не туркајте го уредот врз решетки на подот од конвекторни греалки. Бидејќи уредот не може да ја вовлече водата што излегува од млазницата кога ќе го поместите преку решетката, водата ќе заврши на дното од окното на конвекторот.
- При чистење, не подигнувајте ја млазницата AquaSpin од подот и не движете ја странично, а не правете ни нагли вртења, бидејќи ова ќе остави траги од вода. Поместувајте го само нанапред и наназад.

**i** Забелешка: Работното време зависи од нивото на моќност што се користи за време на чистењето.

## Правосмукање меки и цврсти подови

### Користење на поставувањето само за правосмукање



- 1 За да правосмукаете на меки или тврди подови, лизгајте го куќиштето за напојување во положбата во рачниот уред (Клик!).

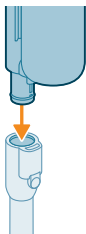

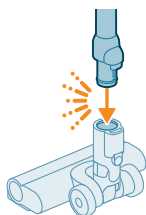

2 Поврзете ја цевката со рачниот уред (клик)“.

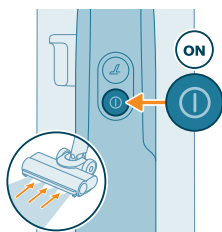

3 Вметнете го другиот крај на цевката во LED млазницата (клик).

**⚠ Внимание:** Проверете дали куќиштето на филтерот е вметнато во корпата за прашина пред да продолжите со чистењето.



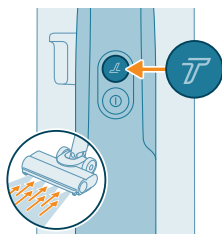

4 За да го вклучите уредот, притиснете го копчето за вклучување/исклучување .

**i** Нормалниот режим на правосмукање е стандардното поставување кога ќе се вклучи уредот само за правосмукање или рачниот уред само за правосмукање.

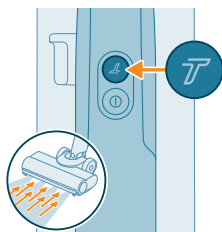

5 Користете го копчето Turbo  за да се префрлите на поставување за поголема моќност на правосмукање.



6 Повторно притиснете го копчето Turbo  за да се вратите на нормално поставување за напојување.



☛ Совет: LED-светлата и LED млазницата го олеснуваат гледањето на нечистотиите на подот. Цевката и LED млазницата ви овозможуваат да досегнете под низок мебел, без потреба да се витка уредот.

⚠ Предупредување: Немојте да вшмукувате вода или други течности.



⚠ Внимание: Немојте да гледате директно во LED-светлата на LED млазницата или да ги насочувате LED-светлата кон нечији очи. LED-светлото е многу силно.

## Користење на цевката

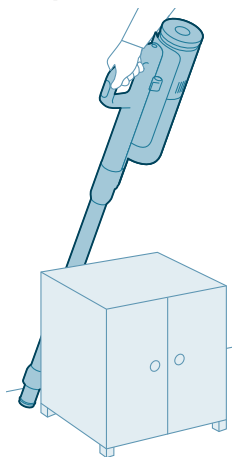

Можете да ја прикачите цевката на дршката и да ја користите без млазница за да правосмукате во тесни простори помеѓу или зад парчиња мебел со крајот на цевката.

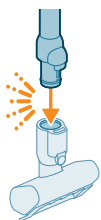

☛ Совет: Исто така е возможно да се прикачи Mini Turbo четката на цевката.



**Совет:** Исто така е возможно да се прикачи долгата алатка за тесни отвори на цевката.



**Совет:** Исто така е возможно да ја додадете комбинираната алатка на цевката.

## Користење на дршката



Без млазницата и цевката, можете да ја користите дршката за чистење мали делови со прашина и нечистотии, како што се истурени трошки или да правосмукате скали и полици.

**⚠ Предупредување:** Немојте да вшмукувате вода или други течности.

## Користење на LED млазницата

Можете да ја користите LED млазницата за чистење површини како што се скалниците на скалите, за правосмукање нечистотија во агли или на тесните издадени делови или за чистење мали делови со нечистотии, како што се истурени трошки.

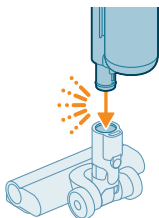

**1** За да ја прикачите LED млазницата, вметнете или дршката во млазницата.

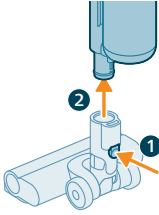

- 2 За да ја откачите LED млазницата, притиснете го копчето за ослободување (1) и повлечете ја цевката или рачката надвор од млазницата (2).

**⚠ Предупредување:** Немојте да вшмукувате вода или други течности.

**i Забелешка:** Исто така е возможно да ја додадете комбинираната алатка на цевката.

## Користење четка Mini Turbo

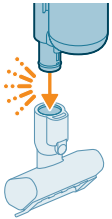

- 1 За да ја прикачите четката Mini Turbo, вметнете ја цевката на дршката во четката Mini Turbo.

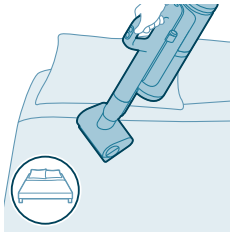

- 2 Можете да ја користите четката Mini Turbo за стандардно чистење, на пример на меки површини како што се кревети и каучи. Можете да ја приспособите поставката за моќност да одговора на вашите потреби за чистење.

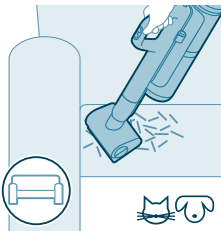

- 3 Можете да ја користите четката Mini Turbo за дополнително темелно чистење, на пример за смукање влакна од миленици или за чистење мали валкани површини, како што се истурени трошки од леб. Можете да ја приспособите поставката за моќност да одговора на вашите потреби за чистење.

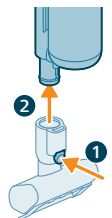

- 4 За да ја откачите четката Mini Turbo, притиснете го копчето за ослободување (1) и повлечете ја рачката надвор од четката Mini Turbo (2).



**⚠ Предупредување: Немојте да вшмукувате вода или други течности.**

## Користење на долгата алатка за тесни отвори

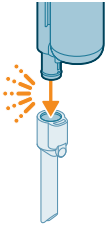

**1** За да ја прикачите долгата алатка за тесни отвори, вметнете ја цевката или дршката во долгата алатка за тесни отвори.

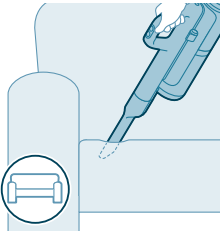

**2** Можете да ја користите долгата алатка за тесни отвори за чистење тесни агли или тешко достапни места. Можете да ја приспособите поставката за моќност да одговора на вашите потреби за чистење.

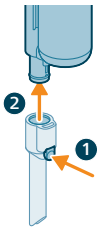

**3** За да ја откачите долгата алатка за тесни отвори, притиснете го копчето за ослободување (1) и повлечете ја цевката или рачката надвор од долгата алатка за тесни отвори (2).



**⚠ Предупредување: Немојте да вшмукувате вода или други течности.**

## Користење на комбинираната алатка

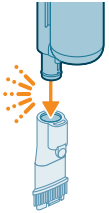

1 За да ја прикачите комбинираната алатка, вметнете ја цевката или дршката во комбинираната алатка.

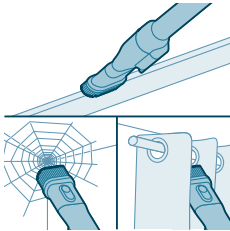

2 Комбинираната алатка е дизајнирана за чистење рамки на прозорци, завеси или пајажини, со приспособливо ослободување на четката и поставки за осветлување.

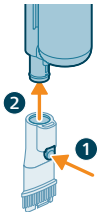

3 За да ја откачите комбинираната алатка, притиснете го копчето за ослободување (1) и повлечете ја цевката или рачката надвор од комбинираната алатка (2).



**⚠ Предупредување: Немојте да вшмукувате вода или други течности.**

## Чистење на поставувањето за правосмукање и бришење

### Користете AUTOCLEAN по секоја употреба

За да се спречат миризби и талози од бигор, користете ја функцијата AUTOCLEAN по секоја употреба. Режимот AUTOCLEAN ви помага да го исчистите целиот уред за околу 4 минути.

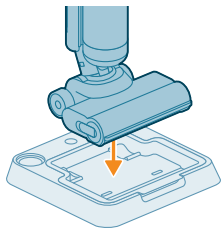

- 1 Поставете го поставувањето за правосмукање и бришење во станицата за после чистење и складирање.

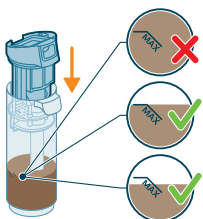

**i** Забелешка: Ако нивото на валкана вода е под нивото AUTO CLEAN, не е неопходно да го испразните резервоарот пред да ја пуштате програмата AUTO CLEAN. Можете да ги прескокнете следниве чекори и да продолжите на чекор 6.

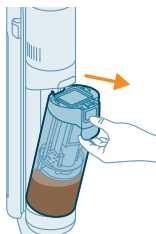

- 2 Притиснете го копчето за да го отклучите резервоарот за валкана вода и извадете го.

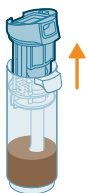

- 3 Отстранете го влажниот филтер од резервоарот за валкана вода.

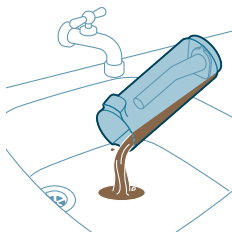

- 4 Истурете ја водата од резервоарот за валкана вода во мијалникот.



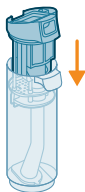

5 Вратете го влажниот филтер на резервоарот за валкана вода.

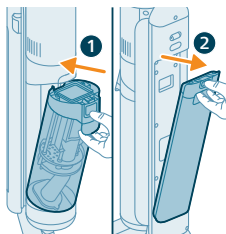

6 Вратете го празниот резервоар за валкана вода назад во уредот и извадете го резервоарот за чиста вода.

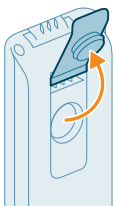

7 Отстранете го капачето од резервоарот за чиста вода.

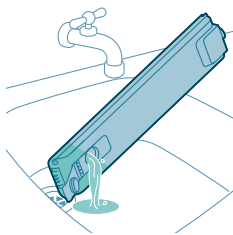

8 Истурете ја сета преостаната течност на детергентот од резервоарот за чиста вода во мијалникот.

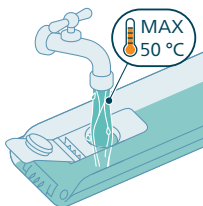

9 Наполнете го резервоарот за чиста вода со ладна или млака вода од чешма најмалку до ознаката за AUTOCLEAN.

**⚠ Внимание: водата од чешма што се става во резервоарот за чиста вода не смее да биде потопла од 50 °C.**

**⚠ Внимание: не користете детергент за AUTOCLEAN бидејќи може да предизвика прекумерно пенење.**

10 Затворете го резервоарот за вода со капачето.

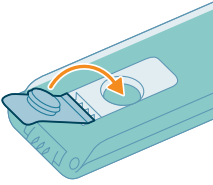

11 Вратете го резервоарот за чиста вода во уредот.

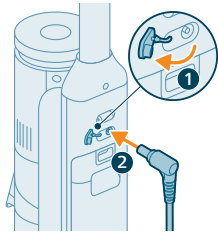
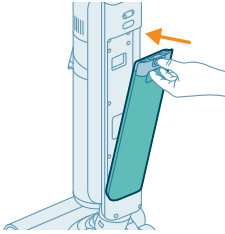

12 Полнете го уредот. Вметнете го приклучокот за напојување во приклучокот на задната страна од уредот. Потоа, вметнете го адаптерот во ѕидниот штекер.

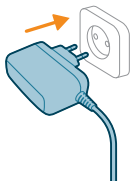

**i** Забелешка: Потребно е да го поврзете полначот за да ја стартувате функцијата AUTOCLEAN.

13 За да пуштите AUTOCLEAN, притиснете на копчето Auto-Clean. Проверете дали полначот е поврзан пред да започнете со Autoclean.

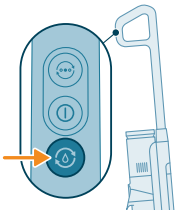

**AUTOCLEAN**

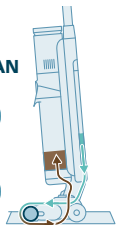

**14** Уредот го извршува циклусот на AUTOCLEAN.

**i** Забелешка: циклусот на AUTOCLEAN трае приближно 4 минути. За најдобри резултати, оставете го уредот да работи додека циклусот AUTOCLEAN не заврши целосно. Може да го паузирате или откажете циклусот на AUTOCLEAN во секоје време.

**i** Забелешка: ако ја откажете програмата за AUTOCLEAN, уредот ќе ја смука преостанатата вода во садот за после чистење околу 10 секунди.

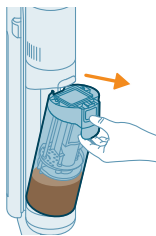

**15** Откако ќе заврши AUTOCLEAN, притиснете го копчето за да го отклучите резервоарот за валкана вода и извадете го.

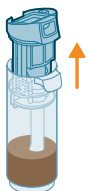

**16** Отстранете го влажниот филтер од резервоарот за валкана вода.

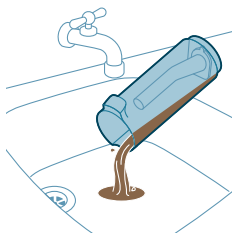

**17** Истурете ја водата од резервоарот за валкана вода во мијалникот.

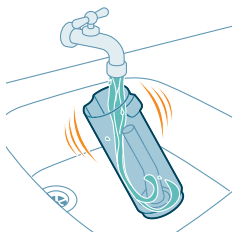

**18** Исчистете го резервоарот за валкана вода под чешма.

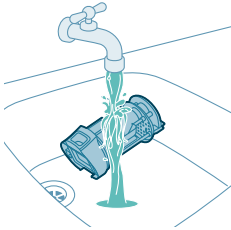

**19** Исчистете го влажниот филтер под чешма.

**i** Забелешка: Отстранете го набраниот филтер пред да ја измиете единицата за влажен филтер под чешмата.

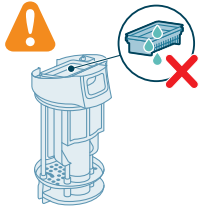

**⚠** Предупредување: Набраниот филтер не може да се мие. Ако треба да го исчистите, нежно потчукнете го на корпата за да ја извадите нечистотијата што е насобрана во него.

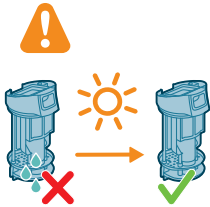

**20** Оставете влажниот филтер да се исуши.

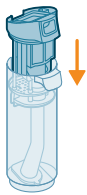

**21** Вратете го влажниот филтер на резервоарот за валкана вода.

**i** Забелешка: Осигурете се дека набраниот филтер е вметнат на своето место.

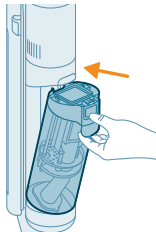

**22** Вратете го резервоарот за валкана вода во уредот.

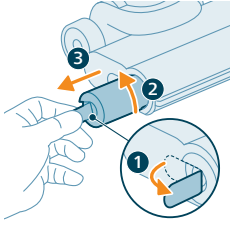

**23** За да ја извадите четката, извлечете ја рачката од страната (1) и свртете спротивно од стрелките на часовникот (2). Извлечете ја четката од млазницата aquaspin (3)

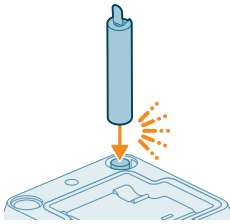

**24** За да се овозможи четката да се исуши, поставете го отворениот крај на четката на назначениот држач на станицата за после чистење и складирање.

**i** Забелешка: сушењето може да трае приближно 24 часа.

## Чистење на садот за после чистење

Ако се извалка садот за после чистење, може да го исчистите следејќи ги чекорите подолу.

**1** Извадете го садот за после чистење од станицата за складирање.

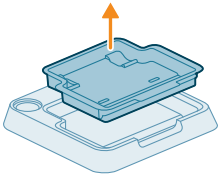

**2** Исплакнете го садот за после чистење под чешма и оставете го да се исуши пред да го вратите назад на станицата за складирање.

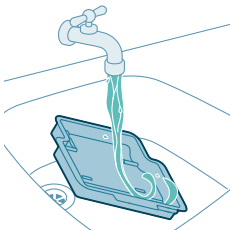

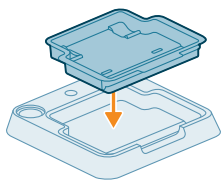

- 3 Секогаш враќајте го садот за после чистење на станицата за складирање. Садот за после чистење е неопходен за правилно извршување на функцијата AUTOCLEAN.

## Чистење на млазницата AquaSpin

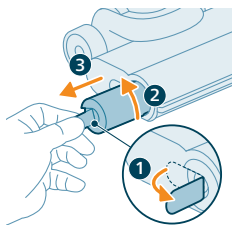

- 1 За да ја извадите четката, извлечете ја рачката од страната (1) и свртете спротивно од стрелките на часовникот (2). Извлечете ја четката од млазницата aquaspin (3).

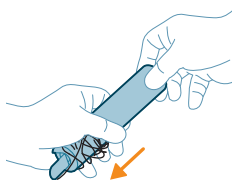

- 2 Може да отстраните заплеткана коса или конци од четката од микрофибер извлекувајќи ја надолу четката од микрофибер со една рака.

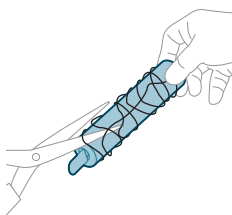

 Совет: Исто така можете да користите и ножици за да ги исечете влакната или конците што се заплеткале околу четката од микрофибер.

## Чистење блокади од главното тело

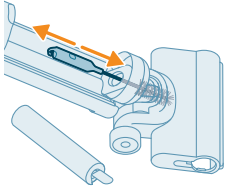

Ако има блокада во уредот, прво исклучете го и извадете го резервоарот за валкана вода. Потоа отстранете ја блокадата со движење на четката за чистење нагоре и надолу во каналот за смукање од главното тело.

## Чистење блокади од млазницата AquaSpin

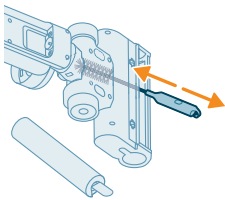

Ако млазницата AquaSpin е блокирана, отстранете ја четката од млазницата. Потоа движете ја четката за чистење нагоре и надолу во каналот за смукање на млазницата AquaSpin.

## Чистење на поставувањето само за правосмукање

### Празнење на корпата за прашина

#### Одржување на системот за постапување со прашина

Испразнете ја корпата за прашина по секое користење или кога прашината ќе го достигне нивото MAX на индикаторот.

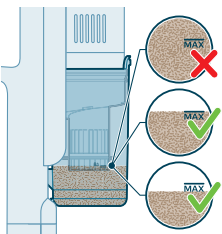

- 1 Исклучете го уредот.

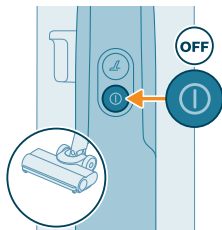

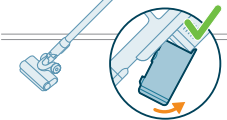
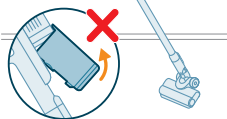
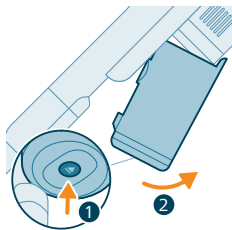

- 2 Држете го уредот под агол од 45 степени како што е прикажано на сликата. Отстранете ја корпата за прашина со притискање на копчето за ослободување. Копчето за ослободување се наоѓа на долниот дел од корпата.

**i** Забелешка: Отстранете ја корпата за прашина додека го држите уредот во исправена положба.

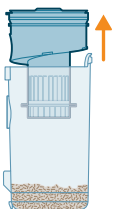

- 3 Држете на црната рачка. Отстранете го циклонот од корпата за прашина кревајќи го од корпата



- 4 Испразнете ја собраната прашина во корпата за прашина врз корпа за отпадоци.

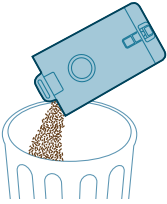

- 5 Отстранете ја преостанатата прашина од циклонот со нежно потчукнување на корпата.



- 6 Поставете го циклонот назад во корпата за прашина. Осигурете се дека двата дела се порамнети.

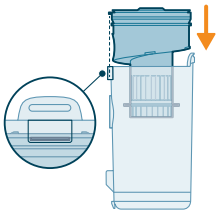

- 7 Вратете ја склопената корпа. Прво порамнете ја страната со филтерот на корпата пред да ја прикачите на нејзиното место.

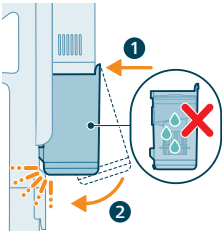

## Повремено наизменично одржување

### Одржување на системот за постапување со прашина

Чистете го филтерот најмалку еднаш месечно.

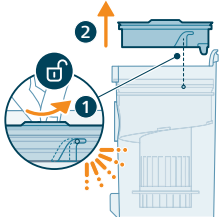

1 Вртете го филтерот налево за да го отстраните од корпата за прашина.

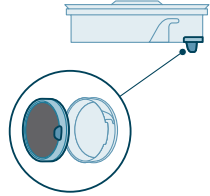

2 Отстранете го филтерот од пена што може да се мие од пластичното куќиште за филтер.

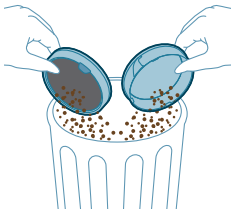

3 Истресете ги и куќиштето за филтер и филтерот од пена врз корпа за отпадоци.

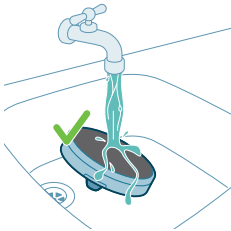

4 Измијте го филтерот од пена и истискајте го сè додека не излезе чиста вода.

**i** Забелешка: за најдобри резултати при чистењето, пуштете ја водата низ филтерот, со јазичето на филтерот свртено надолу, овозможувајќи длабоко наталожената прашина да се измие.

**i** Забелешка: Осигурете се дека ќе го миете филтер еднаш месечно ако го користите уредот редовно.



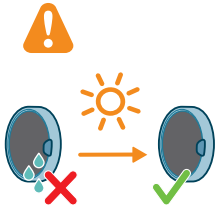

- 5 Оставете измениениот филтер да се суши 24 часа пред повторно да го склопвате филтерот од пена во куќиштето за филтер.

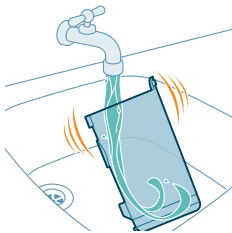
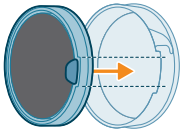

- 6 За темелно одржување, чистете ги корпата за прашина и циклонот под млаз вода или во топла вода со сапуница.

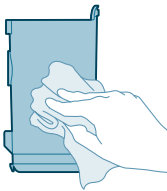

- 7 Избришете ги исчистената корпа за прашина и соодветните делови за да ги исушите.

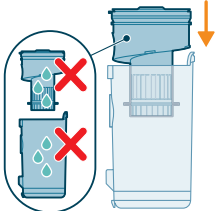

**⚠ Внимание: Проверете дали сите делови се целосно суви пред повторно да ги склопвате.**

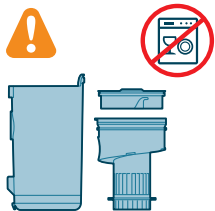

**i** Забелешка: сите делови не може да се чистат во машина за миење садови.

**8** Повторно склопете го филтерот во корпата за прашина. Вртете го филтерот надесно за да го фиксирате на место.

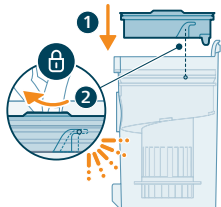

**9** Вратете ја склопената корпа. Прво порамнете ја страната со филтерот на корпата пред да ја прикачите на нејзиното место.

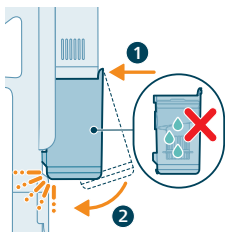

**i** Забелешка: По одржувањето, секогаш осигурувајте се дека филтерот е склопен во уредот пред да го користите.

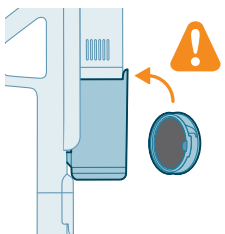

## Одржување на паметната млазница PrecisionPower

**1** Секогаш исклучувајте го уредот пред чистење на ролната со четка на млазницата.

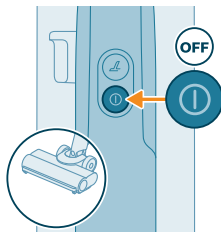

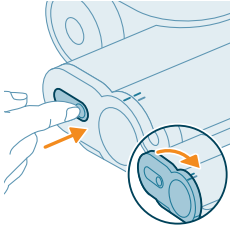

- 2** За да пристапите до ролната со четка, лоцирајте го копчето од страничниот дел на млазницата. Притиснете го и ротирајте за да се отвори.

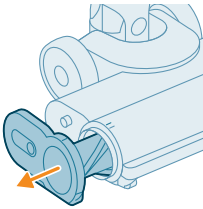

- 3** Нежно отстранете ги ролната со четка и страничното капаче на млазницата.

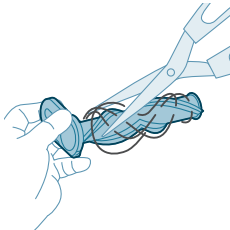

- 4** Внимателно извадете какви било заплеткани влакна од ролната со четка. Помогнете си за отстранување на отпадоците со ножици.

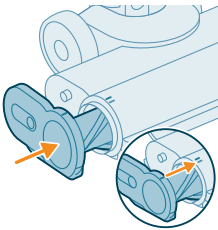

- 5** Кога склопувате повторно, осигурете соодветна порамнетост на ролната со четка.

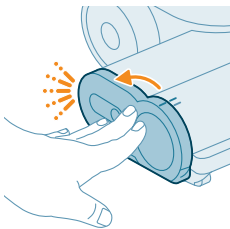

- 6** Прицврстете ја ролната со четка на млазницата со нејзино прицврстување додека не слушнете звук „КЛИК“.

## Одржување на Mini TurboBrush

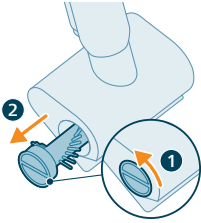

- 1 Завртете ја четката спротивно од стрелките на часовникот за да ја ослободите. Извлечете ја четката откако ќе се ослободи бравата.

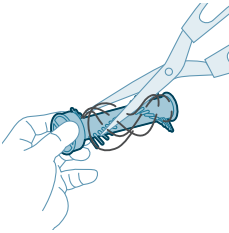

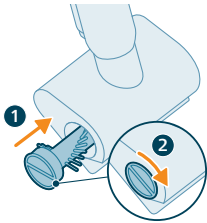

- 2 Користете ги рацете или ножици за да отстраните какви било нечистотии од четката.







- 3 Лизгајте ја четката во положбата и вртете ја во насока на стрелките на часовникот за да ја блокирате во положбата.



# Икони на дисплејот и нивно значење

## Кодови за грешки

Код за грешка	Причина	Решение
	Настанала системска грешка.	<p>Постојано црвената икона значи дека вашата правосмукалка од серијата Philips AquaTrio 7000 има системска грешка.</p> <p>За да го решите ова, обидете се со една или со двете од следниве опции:</p> <ol style="list-style-type: none"> <li>1. Извадете го куќиштето за напојување од уредот, а потоа повторно вметнете го куќиштето за напојување. Потоа обидете се повторно да го вклучите уредот.</li> <li>2. Исклучете го рачниот уред само за правосмукање од цевката и притиснете на копчето за вклучување/исклучување на рачката. Ако сè уште ја гледате иконата со постојано црвена боја, контактирајте со центарот за грижа за корисници.</li> </ol> <p>Ако не ја гледате иконата со постојано црвена боја и уредот сè уште не функционира, може да постои комуникациски проблем со цевката или млазницата. Контактирајте со центарот за грижа за корисници.</p>
	Температурата е прениска.	<p>Трепкањето на батеријата и иконите за грешка заедно во црвена боја значи дека температурата на околината или е премногу ниска или е премногу жешка</p> <p>Температурата на собата каде што се користи, чува или полни уредот треба да биде над 5 °C.</p>
	Температурата е превисока.	<p>Трепкањето на батеријата и иконите за грешка заедно во црвена боја значи дека температурата на околината или е премногу ниска или е премногу жешка</p> <p>Температурата на собата каде што се користи, чува или полни уредот треба да биде под 35 °C. Не изложувајте го уредот на директна сончева светлина или на високи температури (во близина на врели печки, во микробранови печки или на индукциски шпорети). Ако се прегреат, батериите можат да експлодираат.</p>

Код за грешка	Причина	Решение
	<p>Црвената икона што трепка значи дека отворите за влез на воздух се блокирани. Отворите за довод на воздух се блокирани.</p>	<p>Проверете дали има блокади во отворите за довод на воздух и отстранете ги. Ако ова не го реши проблемот, проверете дали има блокади во целиот дел каде што поминува воздухот и отстранете ги. Ова се однесува на млазницата, цевката, влажниот филтер во поставувањето за правосмукање и пребришување. Во поставувањето само правосмукање, ова се однесува на млазницата, цевката, корпата за прашина и филтерот од пена.</p>
	<p>Резервоарот за валкана вода е полн.</p>	<p>Отклучете го резервоарот за валкана вода и отстранете го. Отстранете го влажниот филтер од резервоарот за валкана вода и држете го настрана. Истурете ја водата од резервоарот за валкана вода во мијалникот.</p>
	<p>Млазницата AquaSpin е заглавена. Ова е безбедносно блокирање ако нешто е заглавено во млазницата (на пример, кабел за напојување или играчка).</p>	<p>Проверете дали има коса или други пречки во четките, лагерите, деловите на моторот и капачињата и отстранете ги. Ако нема никакви пречки, исклучувањето на уредот и повторното вклучување може да го реши проблемот.</p>
	<p>Откачете од кабел за користење.</p>	<p>Откачете го уредот од кабел за да го користите. Во спротивно, нема да се вклучи. Приклучувајте го уредот со кабел само за време на полнење и AutoClean.</p>
	<p>Поврзан е погрешен полнач.</p>	<p>ТРЕПКАЊЕ на батерија и икони за грешка заедно во ПОРТОКАЛОВА боја значи дека има грешка во полнењето.</p> <ol style="list-style-type: none"> <li>1. Поврзан е погрешен полнач: За полнење на уредот, користете го само оригиналниот адаптер.</li> <li>2. Приклучокот за полнење не е правилно/целосно вметнат: Отстранете го приклучокот за полнење и повторно вметнете го во уредот</li> <li>3. Куќиштето за полнење не е правилно вметнато: извадете го и повторно вметнете го куќиштето за напојување сè додека не го слушнете крајниот звук „клик“ и поврзете го правилниот полнач</li> </ol>



Код за грешка	Причина	Решение
	Полначот не е поврзан.	<p>Иконата за AutoClean + иконата за брзо трепкање на батеријата (бела)</p> <p>Полначот треба да се поврзе за да може да ја пушти програмата Auto-Clean.</p> <p>Осигурете се дека уредот е правилно поставен во станицата за после чистење и складирање. Поврзете го полначот.</p>
	Нема доволно батерија.	<p>Иконата за AutoClean + иконата за брзо трепкање на батеријата (црвена)</p> <p>Ако полначот е поврзан и се прикаже оваа икона, тогаш тоа значи дека батеријата не е доволна за да се пушти програмата Auto-Clean.</p> <p>Ако полначот е поврзан, тогаш почекајте до 30 минути за батеријата да се наполни. Потоа притиснете го копчето Auto-clean за да ја стартувате програмата</p>

## Замена

За да купите додатоци или резервни делови, одете на [www.philips.com/parts-and-accessories](http://www.philips.com/parts-and-accessories) или кај дистрибутер на Philips. Исто така можете да се јавите во центарот за грижа на корисници на Philips во вашата земја.

Резервни делови и број на типови:

Сув филтер XV1771/10



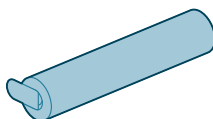
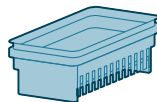



**i** Забелешка: Менувајте ги филтерот и четката од микрофибер на секои 6 месеци за да се осигурат максимални перформанси.

## Решавање проблеми

Ова поглавје ги резимира најчестите проблеми што може да ги имате со уредот. Доколку не можете да го решите проблемот со помош на информациите дадени подолу, одете на [www.philips.com/support](http://www.philips.com/support) за да побарате список од најчесто поставуваните прашања или јавете се во Центарот за грижа на корисници во вашата земја.

## Користење на поставувањето за правосмукање и бришење

Проблем	Можна причина	Решение
Уредот не работи кога ќе го притиснам копчето за вклучување/исклучување  .	Куќиштето за полнење не е поврзано.	Поврзете го електричното куќиште на рачниот уред за правосмукање и пребришување.
	Батеријата е празна.	За да ја наполните батеријата, поврзете го уредот за правосмукање и пребришување со полначот (видете 'Полнење').
	Не сте го извадиле уредот од станицата за после чистење и складирање.	Извадете го поставувањето за правосмукање и бришење од станицата за после чистење и складирање пред да го вклучите уредот.
	Сте го притиснале копчето за вклучување/исклучување  повеќе од еднаш.	Почекајте неколку секунди и притиснете го копчето за вклучување/исклучување  уште еднаш. Почекајте неколку секунди пред да се обидете повторно.

Проблем	Можна причина	Решение
	Не сте ја поврзале рачката на поставувањето за правосмукање и пребришување со уредот правилно.	Поставете го долниот дел на уредот на станицата за после чистење и складирање. Потоа поврзете ја рачката со него и цврсто притиснете надолу сè додека не се слушне кликување.
	Уредот е затнат.	Исклучете го уредот и отстранете ја батеријата или рачниот уред за правосмукање и пребришување. Потоа лоцирајте ја и отстранете ја причината за блокадата. Потоа, повторно вклучете го уредот. Ако не можете да ја идентификувате причината за блокадата, повторно вклучете го уредот. Ова може веќе да го реши проблемот. Проверете да не се блокирани отворите за довод на воздух и исчистете ги.
	Четката од микрофибер е заглавена.	Изведете ја четката од микрофибер и вратете ја назад.
Уредот престана да работи.	Случајно сте го притиснале копчето за вклучување/исклучување  со раката.	Вклучете го уредот со притискање на копчето за вклучување/исклучување  .
	Резервоарот за валкана вода може да е полн. Во тој случај, се прикажува информативна икона на екранот (видете 'Икони на дисплејот и нивно значење').	Испразнете го резервоарот за валкана вода.
Подот е помалку влажен од обично.	Отворите за исфрлање вода се блокирани	Отстранете ја четката од микрофибер, наполнете малку вода во резервоарот за чиста вода и вклучете го уредот. Правете мали движење напред-назад на истото место околу 15 секунди. Би требало да видите четири влажни ленти на подот. Ако тоа не се случи или ако една или повеќе млазови вода се состојат само од неколку капки, отворите за исфрлање вода се делумно или целосно блокирани. Можете да се обидете внимателно да ги отворите дупките со игла.
Едната страна од подот под млазницата е помалку влажна од другата.	Отворите за исфрлање вода се блокирани.	Отстранете ја четката од микрофибер, наполнете малку вода во резервоарот за чиста вода и вклучете го уредот. Правете мали движење напред-назад на истото место околу 15 секунди. Би требало да видите четири влажни ленти на подот. Ако тоа не се случи или ако една или повеќе млазови вода се состојат само од

Проблем	Можна причина	Решение
		неколку капки, отворите за исфрлање вода се делумно или целосно блокирани. Можете да се обидете внимателно да ги отворите дупките со игла.
Нема вода на подот.	Резервоарот за чиста вода е празен.	Повторно наполнете го резервоарот за чиста вода.  Ако сте го провериле горенапишаното и сè уште нема вода на подот, однесете го уредот во сервисен центар на Philips или контактирајте со центарот за грижа на корисници.
Има повеќе вода на подот или во садот за после чистење од вообичаено.	Каналот за вода на влажниот модул и/или млазницата AquaSpin се загадени или блокирани.	Користете ја четката за чистење и исчистете го каналот за вода на влажниот модул и/или млазницата AquaSpin.
	Резервоарот за валкана вода не е поставен правилно.	Ставете го резервоарот за валкана вода во уредот правилно. Тој е затворен правилно кога ќе слушнете „кликнување“.
Уредот остава траги од вода на подот.	Сте го движеле уредот странично.	За да спречите траги од вода на подот, обидете се да не го вртите уредот премногу нагло со вашиот уред од серијата AquaTrio 7000 и избегнувајте да го движите уредот странично. Можете да го активирате режимот за апсорпција на вода  со притискање на копчето на режимот за чистење. Целата преостаната вода на подот ќе се апсорбира.
	Нагло сте вртеле со уредот.	За да спречите траги од вода на подот, обидете се да не го вртите уредот премногу нагло со вашиот уред од серијата AquaTrio 7000 и избегнувајте да го движите уредот странично. Можете да го активирате режимот за апсорпција на вода  со притискање на копчето на режимот за чистење. Целата преостаната вода на подот ќе се апсорбира.
	Сте го подигнале на уредот преку праг, тепих или скали.	Осигурете се дека четката од микрофибер ќе останат во контакт со подот. Осигурете се дека режимот за апсорпција на вода  е вклучен пред да го подигнете уредот преку праг, тепих или скали за да се спречат траги од вода на подот или да се спречи прскање вода од млазницата AquaSpin.



Проблем	Можна причина	Решение
	Сте го подигнале уредот од подот веднаш откако сте го исклучиле.	Вклучете го режимот за апсорпција на вода  за да се апсорбира каква било преостаната вода. Движете го уредот напред-назад неколку пати со активиран режим за апсорпција на вода  активирано пред исклучување. Ако го исклучите уредот и веднаш потоа го подигнете, водата што се наоѓа помеѓу четките ќе остави трага од вода на подот.
	Тркалата се блокирани.	Проверете ја состојбата на тркалата. Отстранете ја нечистотијата што ги блокира тркалата.
Уредот не чисти толку добро како порано.	Резервоарот за чиста вода е празен.	Повторно наполнете го резервоарот за чиста вода.
	Отворите за исфрлање вода се блокирани.	Отстранете ја четката од микрофибер, наполнете го резервоарот за чиста вода со малку вода и вклучете го уредот. Правете мали движење напред-назад на истото место околу 15 секунди. Би требало да видите четири влажни ленти на подот. Ако тоа не се случи или ако една или повеќе млазови вода се состојат само од неколку капки, отворите за исфрлање вода се делумно или целосно блокирани. Можете да се обидете внимателно да ги отворите дупките со игла.
	Внатрешноста на млазницата AquaSpray е премногу валкана.	Вклучете ја програмата AUTOCLEAN пред да продолжите со чистење. Ако се наталожила нечистотија на рабовите од млазницата, отстранете ја. Користете ја функцијата AUTOCLEAN по секоја употреба.
	Четката од микрофибер не е присутна.	Ставете ја четката од микрофибер во млазницата AquaSpray.
		Ако сте го провериле горенапишаното и уредот сè уште не чисти добро, однесете го во овластен сервисен центар на Philips или контактирајте со центарот за грижа на корисници.
Поголемите честички нечистотија веќе не се вшмукуваат и паѓаат назад на подот.	Каналот за вода на влажниот модул и/или млазницата AquaSpray се загадени или блокирани.	Користете ја четката за чистење и исчистете го каналот за вода на влажниот модул и/или млазницата AquaSpray.
Има ленти на исушениот под.	Можеби сте употребиле премногу детергент.	Внимавајте да користите точна количина детергент.

Проблем	Можна причина	Решение
	Тркалата се валкани.	Отстранете ја нечистотијата од тркалата.
Има премногу пена при чистењето, но и при AUTOCLEAN.	Можеби сте употребиле премногу детергент.	Внимавајте да користите точна количина детергент.
	Уште има остатоци од детергент на подот.	Исчистете го подот без детергент неколку пати. Почекајте малку пред повторно да поминете на истото место.
Тешко се чистат дамките.	Можеби сте користеле премалку вода или не сте ги чистеле дамките доволно долго.	Нанесете вода и почекајте малку. На пример, може да поминете со уредот преку дамката за да нанесете вода и да се вратите на истата дамка на крајот од чистењето.
Звукот на уредот се промени за време на чистењето.	Може да има заплеткана коса или други пречки околу четката од микрофибер.	Извадете ја четката од микрофибер и проверете дали има пречки и отстранете ги.
Екранот укажува дека резервоарот за валкана вода е полн и се исклучува, иако резервоарот за валкана вода сè уште не е полн.	Може да има пена или контаминација во резервоарот за валкана вода.	Повторно вклучете го уредот. Ако ова не го реши проблемот, исчистете го резервоарот за валкана вода. Ако проблемот е во пената, погрижете се да не користите повеќе од препорачаното количество детергент.
Вода капе од уредот откако ќе се исклучи.	Уредот остава малку вода на подот бидејќи не сте го движеле додека се исклучувал. Тоа е нормално.	уредот може да остави малку вода на подот ако не го движите додека се исклучува. Може да го намалите количеството вода што останува ако го движите уредот додека се исклучува. Кога ќе го исклучите уредот, тој ќе се префрли во режим за апсорпција на вода (6) секунди за да ја исчисти преостанатата вода во млазницата. Ако е потребно, соберете ги последните капки со крпа.
	Уредот капе кога се пренесува преку подот (се држи во воздух).	При чистењето, не подигајте ја млазницата AquaSpray од подот, бидејќи ова ќе остави траги од вода. Поместувајте го само напред и назад.
	Вода истекува од резервоарот за чиста вода бидејќи сте го преполнили резервоарот.	Немојте да го полните резервоарот за чиста вода над ознаката MAX. Ако го направите тоа, водата може да истече од резервоарот за чиста вода кога ќе го затегнете капачето.
	Има пукнатина во еден од резервоарите.	Ако еден од резервоарите е оштетен, однесете го во сервисен центар на Philips или контактирајте со центарот за грижа за корисници.

Проблем	Можна причина	Решение
Не можам да ја извадам четката од микрофибер.	Заплеткани се влакна и/или нечистотија во четката од микрофибер.	Деблокирајте ја четката со лизгање на рачката нанадвор. Завртете ја рачката неколку пати во двете насоки за да ја разлабавите четката. Завртете го насока спротивна од стрелките на часовникот за да ја извадите четката. Ако е тешко да ја турнете од под млазницата AquaSpin. Отстранете ги заплетканата коса или нечистотиите. Ако е тешко да се извлечат четките, може да ги поттурнете од долната страна на млазницата AquaSpin.
Не можам да го движам уредот ни напред ни наназад.	Едно или повеќе тркала се блокирани од мал предмет.	Деблокирајте ја четката со лизгање на рачката нанадвор. Завртете ја рачката неколку пати во двете насоки за да ја разлабавите четката. Завртете го насока спротивна од стрелките на часовникот за да ја извадите четката. Ако е тешко да ја турнете од под млазницата за водена центрифуга.
Уредот има помала моќност на смукање од обично.	Каналот за вода на влажниот модул и/или млазницата AquaSpin се загадени или блокирани.	Користете ја четката за чистење и исчистете го каналот за вода на влажниот модул и/или млазницата AquaSpin.
	Мрежата во резервоарот за валкана вода не била доволно сува пред повторното користење.	Исчистете го и исушете го резервоарот за валкана вода.
	Заплеткани влакна на четката од микрофибер.	Исклучете го уредот и отстранете ги влакната од четката од микрофибер.
	Резервоарот за валкана вода не е поставен правилно.	Ставете го резервоарот за валкана вода во уредот правилно. Тој е затворен правилно кога ќе слушнете „кликнување“.
Четката од микрофибер повеќе не се врти	Четката од микрофибер е затната со влакна или нечистотиите.	Исчистете ја четката од микрофибер со ножици или со рака.
Четката од микрофибер излегува.	Четката од микрофибер не е правилно блокирана.	Вратете ја четката од микрофибер назад во правилната положба и блокирајте ја.
Уредот не се полни.	Приклучокот за напојување не е поврзан правилно во приклучокот или адаптерот не е вметнат правилно во сидниот штекер.	Осигурете се дека приклучокот за напојување е поврзан правилно во приклучокот и дека адаптерот е вметнат правилно во сидниот штекер.

Проблем	Можна причина	Решение
	Куќиштето за полнење не е вметнато.	Вметнете го куќиштето за напојување.
	Куќиштето за напојување не е правилно вметнато.	Вметнувајте го куќиштето за полнење сè додека не слушнете звук на кликување.
	Поврзан е погрешен адаптер.	Користете го оригиналниот адаптер.  Ако сте го провериле горенапишаното и уредот сè уште не се полни, однесете го кај овластен сервисен центар на Philips или контактирајте со центарот за грижа на корисници.
Кога ја користам правосмукалната понекогаш чувствувам статичен електрицитет.	Правосмукалната насобира статичен електрицитет. Колку е помала влажноста на воздухот, толку поголем статичен електрицитет ќе се насобере.	Осигурете се дека ќе го допирате металниот клин со раката додека го држите уредот.
	Сте всмукале прав или нечистотија. Ова исто така предизвикува статичен електрицитет.	Осигурете се дека ќе го допирате металниот клин со раката додека го држите уредот.
Уредот не се исклучува веднаш.	Одложено исклучување е активирано.	Откако ќе го притиснете копчето за вклучување/исклучување, уредот ќе работи 6 секунди пред целосно да се исклучи. Тоа е нормално. Потребни се дополнителни 6 секунди за да се исчисти водата што останала во млазницата и на подот.

## Користење на поставувањето само за правосмукање

Проблем	Можна причина	Решение
Уредот не работи кога ќе го притиснам копчето за вклучување/исклучување  .	Не сте го поврзале куќиштето за напојување.	Поврзете го куќиштето за напојување со рачниот уред само за правосмукање.
	Батеријата е празна.	За да ја наполните батеријата, поврзете го уредот само за правосмукање со полначот (видете 'Полнење').
	Сте го притиснале копчето за вклучување/исклучување  повеќе од еднаш.	Почекајте неколку секунди и притиснете го копчето за вклучување/исклучување  уште еднаш. Почекајте неколку секунди пред да се обидете повторно.
	Уредот е затнат.	Исклучете го уредот и отстранете ја батеријата или уредот за напојување. Потоа лоцирајте ја и отстранете ја



Проблем	Можна причина	Решение
		причината за блокадата. Потоа, повторно вклучете го уредот. Ако не можете да ја идентификувате причината за блокадата, повторно вклучете го уредот. Ова може веќе да го реши проблемот.
	Четката-валјак е заглавена.	Извадете ја четката-валјак и отстранете ги сите влакна околу четката и моторот и вратете ја назад.
Не е возможно да го поврзете рачниот уред со корпата за прашина.	Кутијата за филтерот е склопена наопаку.	Превртете ја кутијата за филтерот. Тркалезниот отвор треба да биде видлив.
	Кутијата за филтер не е правилно затворена.	Осигурете се дека ќе слушнете кликување кога ќе ја затворите кутијата за филтер. Ако е тешко да се затвори, сунѓерестиот филтер веројатно е поставен наопаку.
Уредот престана да работи.	Случајно сте го притиснале копчето за вклучување/исклучување  со раката.	Вклучете го уредот со притискање на копчето за вклучување/исклучување  .
	Уредот е затнат.	Исклучете го уредот и отстранете ја батеријата или уредот за напојување. Потоа лоцирајте ја и отстранете ја причината за блокадата. Потоа, повторно вклучете го уредот. Ако не можете да ја идентификувате причината за блокадата, повторно вклучете го уредот. Ова може веќе да го реши проблемот.
Звукот на уредот се промени за време на чистењето.	Може да има заплеткана коса или други пречки околу четката-валјак.	Проверете да не има работи што пречат и отстранете ги.
	Има работи што го блокираат циклонот.	Проверете да не има работи што пречат во циклонот и отстранете ги.
Уредот има помала моќност на смукање од обично.	Филтерот и/или циклонот се валкани.	Испразнете ја корпата за прав. Исчистете го филтерот и циклонот. Осигурете се дека сте ги отстраниле влакната и нечистотиите што се заглавено во циклонот. Можете да го отстраните циклонот за лесно одржување. Осигурете се дека ќе го миете филтерот еднаш месечно ако го користите уредот редовно.
	Нешто го блокира циклонот.	Проверете дали има заглавени предмети во циклонот и отстранете ги предметите што го блокираат. Осигурете

Проблем	Можна причина	Решение
		се дека сте ги отстраниле влакната и нечистотиите што се заглавено во циклонот.
	Каналот за смукање зад четката-валјак е затнат.	Извадете ја четката-валјак и проверете да не има пречки во каналот за смукање и отстранете ги.
	Не сте ја прикачиле правилно кутијата за филтерот со корпата за прашина или не сте ја прикачиле корпата за прашина правилно на уредот. И во двата случаи, ќе настане загуба на моќноста на смукање.	Осигурете се дека сте ги прикачиле кутијата за филтерот со корпата за прашина и корпата за прашина со уредот правилно.
	Четката е заглавена со коса или нечистотија.	Исклучете го уредот и исчистете ја четката-валјак со ножици или рачно.
Прав излегува од уредот.	Сунѓерестиот филтер не е присутен во кутијата за филтерот или горниот капак недостасува.	Осигурете се дека филтерот се наоѓа во уредот и дека е правилно склопен.
Излегува прашина кога ја отворате корпата за прашина.	Тоа не е нормално однесување поради премал притисок.	Ако е возможно, отворете го уредот надвор.
Уредот не се движи глатко по подот кога го чистам тепихот.	Сте избрале преголема моќ на смукање.	Намалете ја моќноста на смукањето со избирање на поставката 1 или со побавно движење врз тепихот.
Четката-валјак веќе не се врти.	Четката-валјак е затната со коса или нечистотија.	Исчистете ја четката-валјак со ножици или рачно.
	Четката-валјак може да престане да се врти кога ќе наиде на преголем отпор од висок тепих.	Исклучете го уредот, а потоа повторно вклучете го.
	Не сте ја склопиле четката во млазницата правилно по чистењето.	Следете ги упатствата во овој прирачник за корисниците за да ја вметнете четката во млазницата правилно. Прицврстете ја четката-валјак во млазницата, така што ќе ја поставите рачката за заклучување на своето место.
LED-светлата во млазницата не се вклучуваат.	Не сте ја прикачиле правилно млазницата за цевката или уредот.	Правилно прикачете ја млазницата на цевката или уредот. Ако ова не помогне, однесете го во сервисен центар на Philips или контактирајте со центарот за грижа за корисници.

Проблем	Можна причина	Решение
Уредот не се полни.	Приклучокот за напојување не е поврзан правилно во приклучокот или адаптерот не е вметнат правилно во сидниот штекер.	Осигурете се дека приклучокот за напојување е поврзан правилно во приклучокот и дека адаптерот е вметнат правилно во сидниот штекер.
	Кукиштето за полнење не е вметнато.	Вметнете го кукиштето за напојување.
	Кукиштето за напојување не е целосно вметнато.	Вметнувајте го кукиштето за полнење сè додека не слушнете звук на кликување.
	Поврзан е погрешен адаптер.	Користете го оригиналниот адаптер.
		Ако сте го провериле горенапишаното и уредот сè уште не се полни, однесете го кај овластен сервисен центар на Philips или контактирајте со центарот за грижа на корисници.
Четката Mini Turbo не функционира правилно.	Четката-валјак е блокирана.	Отстранете ги влакната од четката со ножици.
	Четката-валјак е блокирана со платно или површини за време на чистењето.	Држете ја мини Turbo четката порамнета со површината и не притискајте ја Turbo четката врз меки површини.
	Четката-валјак не е правилно вметната во млазницата.	Осигурете се дека четката-валјак е правилно вметната во млазницата и дека нема зјај помеѓу деловите.
Кога ја користам правосмукалната понекогаш чувствувам статичен електрицитет.	Правосмукалната насобира статичен електрицитет. Колку е помала влажноста на воздухот, толку поголем статичен електрицитет ќе се насобере.	Осигурете се дека ќе го допирате металниот клин со раката додека го држите уредот.
	Сте всмукале прав или нечистотија. Ова исто така предизвикува статичен електрицитет.	Осигурете се дека ќе го допирате металниот клин со раката додека го држите уредот.

# Оглавление

Обзор	1260
Введение	1261
Общее описание	1261
Перед первым использованием	1261
Зарядка	1266
Сухая и влажная уборка твердых напольных покрытий	1268
Уборка мягких и твердых напольных покрытий	1273
Чистка насадки «Пылесос и швабра»	1279
Чистка насадки «Пылесос»	1287
Значки на экране и их значение	1295
Замена	1297
Поиск и устранение неисправностей	1298

## Обзор

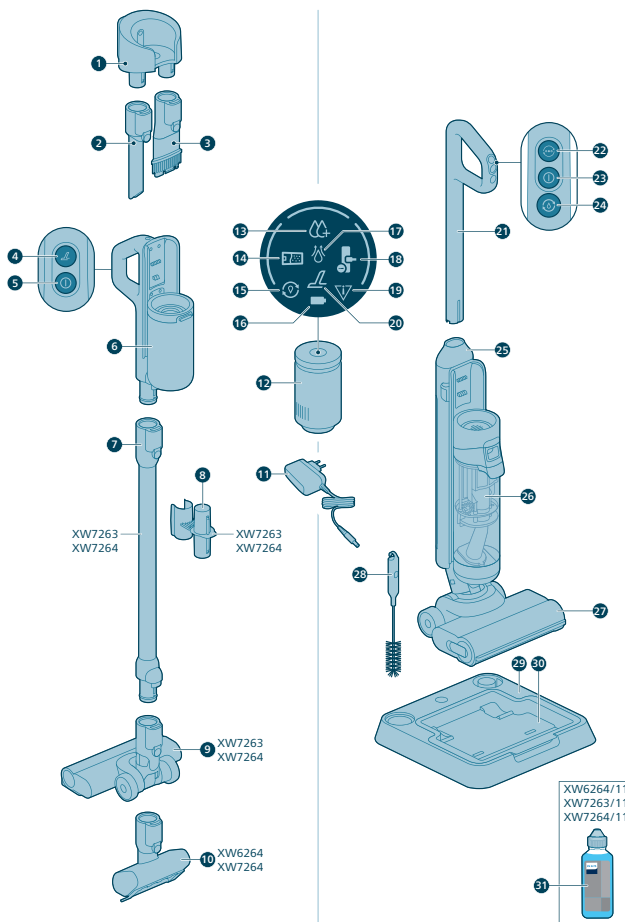

## Введение

Благодарим за покупку этого изделия компании Philips! Чтобы воспользоваться всеми преимуществами поддержки Philips, зарегистрируйте продукт на веб-сайте [www.philips.com/myvacuum9000s](http://www.philips.com/myvacuum9000s).

## Общее описание

- 1 Крепление для установки на стене
- 2 Щелевая насадка
- 3 Насадка «2 в 1»
- 4 Кнопка Turbo для сухой уборки
- 5 Кнопка включения/выключения для сухой уборки
- 6 Рукоятка и контейнер для пыли для сухой уборки
- 7 Удлиненная трубка
- 8 Крепление для хранения принадлежностей на трубке
- 9 Вакуумная насадка
- 10 Моторизованная щетка Turbo
- 11 Адаптер
- 12 Блок питания
- 13 Индикатор режима повышенной влажности
- 14 Индикатор заполнения DWT
- 15 Индикатор автоочистки
- 16 Индикатор уровня заряда аккумулятора
- 17 Индикатор вбирания воды
- 18 Индикатор забивки насадки
- 19 Индикатор ошибки
- 20 Индикатор Turbo для сухой уборки
- 21 Рукоятка для влажной уборки
- 22 Кнопка изменения режима всасывания
- 23 Кнопка включения/выключения для влажной уборки
- 24 Кнопка автоочистки
- 25 Резервуар для чистой воды
- 26 Резервуар для грязной воды
- 27 Насадка AquaSpin
- 28 Щетка для очистки «2 в 1»
- 29 Станция для хранения и очистки после использования
- 30 Лоток для очистки после использования
- 31 Моющее средство

## Перед первым использованием

### Сборка станции для хранения и очистки после использования

Чтобы использовать функцию АВТООЧИСТКИ или для хранения и зарядки прибора на станции для хранения и очистки после использования, сначала

необходимо собрать данную станцию путем установки держателя прибора на подложку.

**i** Примечание. Убедитесь, что лоток для очистки после использования установлен на подложку и температура в комнате, где хранится, заряжается и очищается прибор, составляет от 5 до 35 °С.

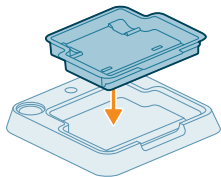

## Установка настенного крепления

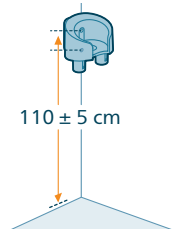

Если вы хотите хранить и заряжать пылесос только на настенном креплении, закрепите его на стене с помощью прилагаемых винтов. Убедитесь, что настенное крепление располагается на высоте 105–115 см от пола.

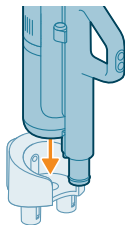

**i** Примечание. Насадку «Пылесос и швабра» нельзя хранить на настенном креплении. На настенном креплении можно хранить только насадку «Пылесос».

**i** Примечание. Убедитесь, что температура в комнате, где хранится или заряжается прибор, составляет от 5 до 35° С.

**⚠** **Внимание!** При сверлении отверстий для монтажа настенного крепления соблюдайте осторожность, чтобы избежать поражения электрическим током.

## Сборка насадки «Пылесос и швабра»

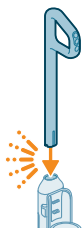

**1** Чтобы собрать прибор, вставьте ручку в корпус (должен прозвучать щелчок).

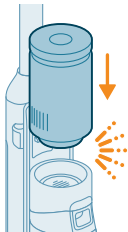

- 2 Вставьте блок питания в отсек увлажняющего модуля над резервуаром для грязной воды (до щелчка).

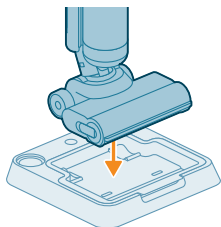

- 3 Хранить насадку «Пылесос и швабра» можно на станции для хранения и очистки после использования.

## Разборка рукоятки

Если вам понадобится снова разобрать прибор, сделайте следующее:

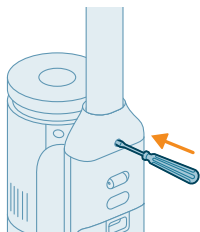

- 1 Вставьте булавку или плоскую отвертку в отверстие на тыльной стороне прибора и потяните ручку вверх.

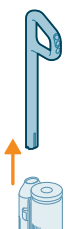

- 2 Не извлекая отвертку из отверстия, извлеките ручку из прибора.

**i** Примечание. Обратите внимание, что в насадке и поддонах может быть остаточное количество чистой воды. Она появляется в результате заводской проверки качества. Убедитесь, что устройство тщательно очищено и его можно безопасно использовать.

## Установка насадки «Пылесос»

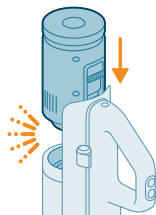

- 1 Чтобы собрать насадку «Пылесос», вставьте блок питания под рукояткой (до щелчка).

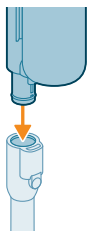

- 2 Прикрепите ручное устройство с пылесборником к трубке (до щелчка).

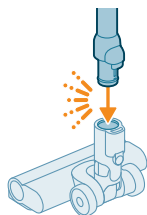

- 3 Вставьте трубку в насадку со светодиодами.

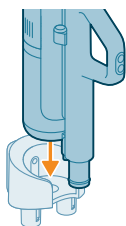

- 4 Насадку «Пылесос» можно хранить на настенном креплении. Вставьте пылесборник в настенное крепление для его надежной фиксации.



## Установка и снятие блока питания

### Установка и снятие блока питания при использовании насадки «Пылесос»

- 1 Нажмите кнопку на боковой стороне рукоятки.
- 2 Удерживая кнопку нажатой, выдвиньте блок питания из ручного устройства.

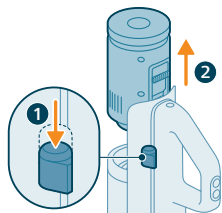

- 3 Чтобы установить блок питания, вставьте его под рукояткой (до щелчка). Выровняйте разъемы надлежащим образом, чтобы обеспечить надежную фиксацию.

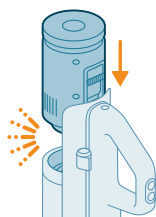

### Установка и снятие блока питания при использовании насадки «Пылесос и швабра»

- 1 Нажмите кнопку на боковой стороне устройства.
- 2 Удерживая кнопку нажатой, выдвиньте блок питания из-под резервуара для грязной воды.

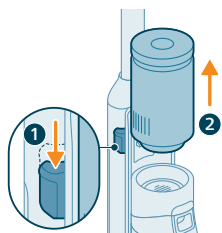

- 3 Чтобы установить блок питания, вставьте его в предусмотренное положение (до щелчка). Выровняйте разъемы надлежащим образом, чтобы обеспечить надежную фиксацию.

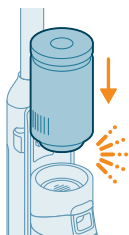

# Зарядка

## Зарядка насадки «Пылесос и швабра»

Прибор оснащен аккумулятором Li-Ion на 25 В. Зарядка аккумулятора длится 4 часа.

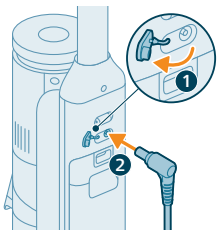

- 1 Чтобы зарядить прибор, откройте заглушку на тыльной стороне прибора.
- 2 Вставьте сетевую вилку в разъем, расположенный на тыльной стороне прибора.

- 3 Вставьте адаптер в розетку электросети.

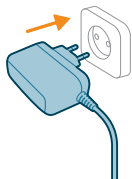

- 4 Значок аккумулятора и круглые сегменты на экране будут мигать, указывая на то, что выполняется зарядка прибора.



- 5 Когда прибор полностью зарядится, на экране загорятся все круглые сегменты и значок аккумулятора. Через несколько минут экран погаснет.



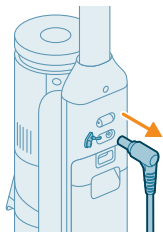

- 6** Перед использованием прибора для очистки отключите вилку от разъема на тыльной стороне прибора.

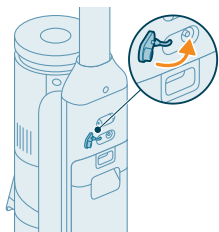

- 7** Закройте заглушку.

**Совет.** Прибор можно заряжать на станции для хранения и очистки после использования.

**Совет.** Прибор также можно заряжать отдельно в любом удобном для вас месте.

## Зарядка насадки «Пылесос»

Прибор оснащен аккумулятором Li-Ion на 25 В. Зарядка аккумулятора длится 4 часа.



- 1** Чтобы зарядить прибор, вставьте сетевую вилку в разъем, расположенный на тыльной стороне прибора.

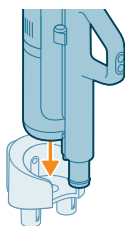

- 2** Вставьте ручное устройство с пылесборником в настенное крепление.

3 Вставьте адаптер в розетку электросети.

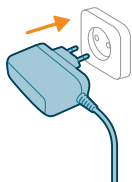

4 Значок аккумулятора и круглые сегменты на экране будут мигать, указывая на то, что выполняется зарядка прибора.





5 Когда прибор полностью зарядится, на экране загорятся все круглые сегменты и значок аккумулятора. Через несколько минут экран погаснет.

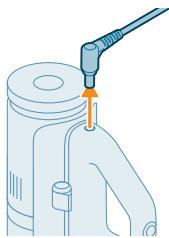

6 Перед использованием прибора для очистки отключите вилку от разъема на тыльной стороне прибора.



 Совет. Прибор можно заряжать тогда, когда он установлен в настенное крепление.

 Совет. Прибор также можно заряжать отдельно в любом удобном для вас месте.

## Сухая и влажная уборка твердых напольных покрытий

### Использование прибора

Прибор поставляется с установленными резервуарами для чистой и грязной воды. Его можно использовать для уборки твердых напольных покрытий.

**i** Примечание. Прибором можно одновременно пылесосить и выполнять влажную уборку. Перед влажной уборкой пылесосить пол не обязательно. Прибор подходит для сухой и влажной уборки твердых напольных покрытий любого типа, кроме деревянных полов без покрытия. Выберите небольшой незаметный участок и проверьте на нем, подходит ли прибор для чистки вашего пола.

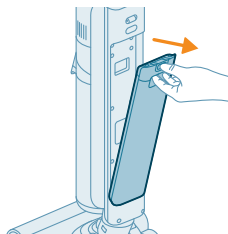

**1** Нажмите кнопку, чтобы разблокировать и снять резервуар для чистой воды.

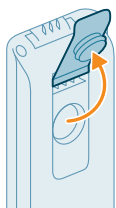

**2** Откройте заглушку на резервуаре для чистой воды.



**3** Залейте в резервуар для чистой воды 15 мл средства для мытья полов XV1792 Philips Floor Cleaner.

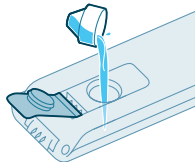

**⚠** Внимание! Компания Philips тестировала этот прибор со средством для мытья полов Philips XV1792. Другие моющие средства могут создавать слишком много пены, что снижает производительность прибора и может привести к его неисправности. Средство для мытья полов Philips Floor Cleaner XV1792 доступно лишь на некоторых рынках. Используя любое другое подходящее жидкое средство для мытья полов, наливайте в резервуар для чистой воды не более 10 мл.

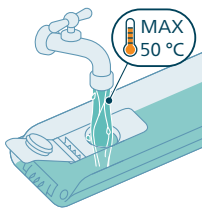

- 4 Заполните резервуар для чистой воды холодной или теплой водопроводной водой.

**⚠ Внимание! В резервуар для чистой воды следует заливать водопроводную воду температурой не выше 50 °С.**

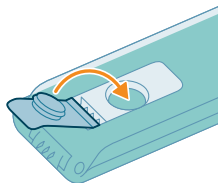

- 5 Закройте заглушку на резервуаре для воды.

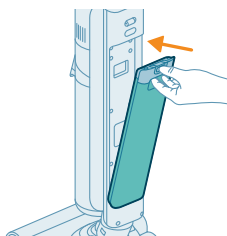

- 6 Установите резервуар для чистой воды обратно в прибор.

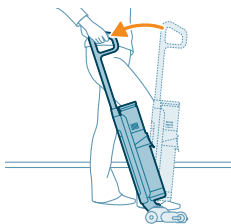

- 7 Снимите прибор со станции для хранения и очистки после использования и поставьте на пол. Поставьте ногу на насадку AquaSpin и потяните ручку назад, чтобы разблокировать эту насадку. Теперь прибор готов к эксплуатации.

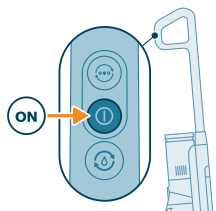

- 8 Чтобы включить прибор, нажмите кнопку включения/выключения.

**i** Примечание. Прибор автоматически включится и перейдет в режим стандартной влажности.

**⚠ Внимание! Не оставляйте без присмотра включенный прибор или прибор с разблокированной насадкой AquaSpin.**

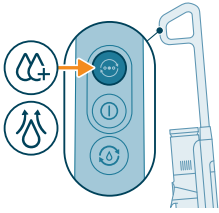



9 Используйте кнопку смены режима  для переключения между тремя различными настройками:

- Режим стандартной влажности (автоматически включается при запуске)
- Режим повышенной влажности
- Режим вбирания воды

Режим стандартной влажности — это настройка по умолчанию, которая задается при включении прибора с насадкой «Пылесос и швабра». Этот режим можно использовать для регулярной влажной уборки.

Режим повышенной влажности  предназначен для устранения особо стойких загрязнений.

Если после уборки на полу останутся влажные пятна, переключите прибор в режим вбирания воды , чтобы удалить их. Мы также рекомендуем использовать этот режим при переносе прибора через порог, ковер или по лестнице.

При выборе режима вбирания воды  прибор прекратит подачу воды и увеличит мощность всасывания на 45 секунд, чтобы вобрать остатки воды на полу.

Завершив уборку, выключите прибор, нажав кнопку включения/выключения. Прибор на 6 секунд перейдет в режим вбирания воды, чтобы удалить остатки воды в насадке.

**i** Примечание. Если не перемещать прибор при выключении, под ним на полу может остаться небольшая лужа воды. Чтобы уменьшить эту лужу, прибор необходимо перемещать при выключении. При необходимости последние капли можно вытереть салфеткой.

**i** Примечание. Время задержки отключения: После нажатия кнопки включения/выключения прибор проработает 6 секунд, а затем полностью выключится. Это нормально. Дополнительные 6 секунд необходимы, чтобы убрать воду, которая осталась в насадке и на полу.

## Функция паузы при использовании насадки «Пылесос и швабра»

Прибор оснащен функцией паузы.

Если во время использования переместить рукоятку вперед и зафиксировать ее в вертикальном положении, прибор перейдет в режим ожидания и его работа будет приостановлена на 15 секунд.

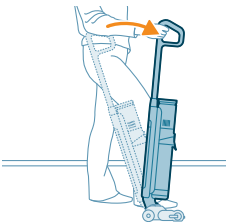

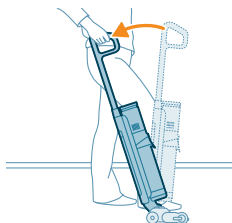



Чтобы возобновить уборку, поставьте ногу на насадку AquaSpray и потяните рукоятку назад в течение этих 15 секунд. Прибор автоматически возобновит уборку.

**i** Примечание. Если в течение 15 секунд после включения функции паузы не выполнить никаких действий, прибор автоматически выключится. Чтобы перезапустить прибор после автоматического выключения, нажмите кнопку включения/выключения.

### Система активной защиты

- Данный прибор снабжен системой активной защиты. Эта система выявляет, что прибор втянул с пола какой-либо предмет, кроме грязи или жидкости.
- Когда система активируется, прибор выключится, а на экране начнет мигать значок ошибки по причине закупорки насадки (см. значки на экране и их значения). Система активной защиты также может активироваться, если щетки из микрофибры слишком влажные, при перемещении прибора по ковру или ковровому покрытию, а также по напольному покрытию, которое не было надежно закреплено.

### Советы и важная информация

- Перед влажной уборкой не обязательно пылесосить полы, поскольку насадка «Пылесос и швабра» выполняет влажную уборку достаточно активно, чтобы убрать все виды загрязнений, включая жидкости и пятна. На коврах и ковролинах следует использовать только насадку «Пылесос».
- Если твердые полы не нуждаются в уборке, используйте насадку «Пылесос», которая оснащена светодиодами и технологией PowerCyclone 12 для точного и эффективного удаления загрязнений.
- Прибор можно перемещать так же быстро, как обычный пылесос. Для удаления стойких загрязнений нажмите кнопку режима уборки, чтобы перейти в режим повышенной влажности , и медленно перемещайте прибор над загрязнениями.
- Если не перемещать прибор при выключении, под ним на полу может остаться небольшая лужа воды. Чтобы уменьшить эту лужу, прибор необходимо перемещать при выключении. При необходимости последние капли можно вытереть салфеткой.
- Также рекомендуется активировать режим вбирания воды  при переносе прибора через порог, ковер или по лестнице во время чистки. Благодаря этому из насадки AquaSpray не будет капать грязная вода.
- При перемещении прибора рекомендуется вытянуть руки, чтобы избежать ненужного напряжения мышц. В этом положении вам будет проще и удобнее всего управлять прибором во время уборки.

**i** Примечание. В режиме вбирания воды  из прибора не вытекает вода и усиливается мощность всасывания. Если через 45 секунд не выполнить никаких действий, прибор автоматически переключится в режим стандартного увлажнения.

**i** Примечание. Обратите внимание, что в насадке и поддонах может быть остаточное количество чистой воды. Она появляется в результате



заводской проверки качества. Убедитесь, что устройство тщательно очищено и его можно безопасно использовать.

### Ограничения во время эксплуатации

- Насадка «Пылесос и швабра» подходит для сухой и влажной уборки твердых напольных покрытий любого типа, кроме деревянных полов без покрытия.
- Насадка «Пылесос и швабра» предназначена для обычной чистки твердых напольных покрытий. Используя прибор, всегда следуйте инструкциям по чистке твердых напольных покрытий.
- Если вы хотите добавить в резервуар для чистой воды не XV1792 Philips Floor Cleaner, а другое жидкое средство для мытья полов, используйте средство с низкой степенью пенообразования или непенящееся средство, растворимое в воде, как XV1792 Philips Floor Cleaner.
- Поскольку резервуар для чистой воды имеет объем 450 мл, в воду необходимо добавить только несколько капель средства (не более 15 мл).
- Если вы хотите использовать насадку «Пылесос и швабра» для чистки линолеума, линолеум должен быть надежно закреплен, чтобы его не всосало в насадку AquaSpin.
- Не используйте насадку «Пылесос и швабра» для чистки ковров.
- При перемещении или переносе выключенного прибора над ковром или ковровым покрытием на него могут попасть капли грязной воды из прибора.
- Не перемещайте прибор по напольным решеткам конвекторных отопительных приборов. При перемещении над решеткой прибор не сможет собрать воду, поступающую из насадки, и вода стечет внутрь решетки.
- При уборке не поднимайте насадку AquaSpin над полом, не смещайте ее в стороны и не делайте резких поворотов, чтобы на полу не оставались мокрые пятна. Перемещайте ее только вперед или назад.

**i** Примечание. Время работы зависит от уровня энергопотребления во время использования пылесоса.

## Уборка мягких и твердых напольных покрытий

### Использование насадки «Пылесос»



- 1 Для чистки пылесосом мягких или твердых напольных покрытий вставьте блок питания в предусмотренное положение на ручном устройстве (до щелчка).

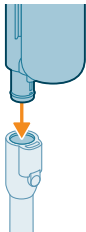

2 Подсоедините трубку к ручному устройству (до щелчка).

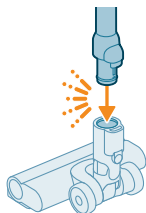

3 Вставьте другой конец трубки в насадку со светодиодами (до щелчка).

**⚠ Внимание!** Прежде чем приступить к уборке, убедитесь, что корпус фильтра вставлен в пылесборник.

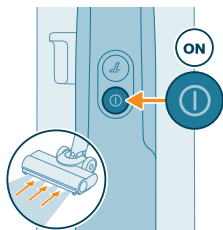

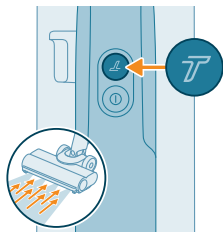

4 Чтобы включить прибор, нажмите кнопку включения/выключения .

**i** Режим стандартного всасывания — это настройка по умолчанию, которая задается при включении прибора или ручного устройства с насадкой «Пылесос».

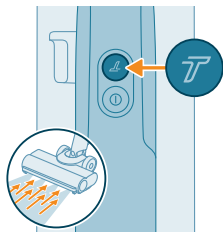

5 Используйте кнопку Turbo  для переключения на более высокую мощность всасывания.



6 Для возврата в обычный режим мощности нажмите кнопку Turbo  еще раз.



**💡 Совет.** Благодаря светодиодам на насадке вам будет проще разглядеть грязь на полу. Трубка и насадка со светодиодами позволяют чистить пол под низкой мебелью, не скручивая прибор.

**⚠ Предупреждение.** Не убирайте пылесосом воду и другие жидкости.



**⚠ Внимание!** Не направляйте светодиоды насадки в глаза себе или другим людям. Свет светодиодов очень яркий.

## Использование трубки

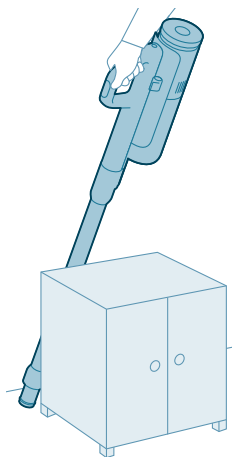

Трубку можно прикрепить к ручному устройству и использовать без насадки, чтобы пылесосить концом трубки в узких пространствах между предметами или за мебелью.

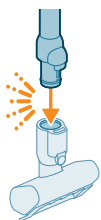

**💡 Совет.** К трубке также можно прикрепить мини-насадку Turbo.



 Совет. Помимо этого, к трубке можно прикрепить длинную щелевую насадку.



 Совет. Помимо этого, к трубке можно прикрепить универсальную насадку.

## Использование ручного пылесоса



Ручное устройство без сопла и трубки можно использовать для чистки небольших пыльных или грязных участков, например для уборки хлебных крошек или чтобы пылесосить лестницы и полки.

 **Предупреждение. Не убирайте пылесосом воду и другие жидкости.**

## Использование насадки со светодиодами

Насадку со светодиодами можно использовать для чистки ступеней лестницы и т. п. С ее помощью также можно пылесосить в углах или на узких полках либо очищать небольшие загрязнения, например хлебные крошки.

**1** Чтобы установить насадку со светодиодами, вставьте в нее трубку или ручное устройство.

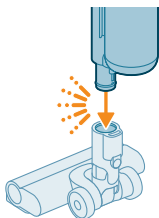

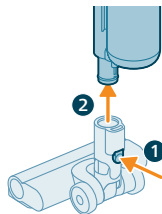

- 2 Чтобы снять насадку со светодиодами, нажмите кнопку фиксации (1) и вытяните трубку или ручное устройство из насадки (2).

**⚠ Предупреждение. Не убирайте пылесосом воду и другие жидкости.**

**i Примечание. Помимо этого, к трубке можно прикрепить универсальную насадку.**

## Использование мини-насадки Turbo

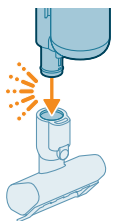

- 1 Чтобы подсоединить мини-насадку Turbo, вставьте трубку ручного устройства в мини-насадку Turbo.

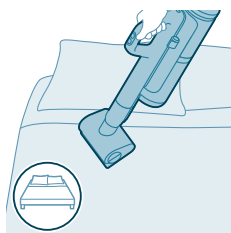

- 2 Мини-насадку Turbo можно использовать для обычной очистки, например мягких поверхностей, таких как кровати и диваны. Вы можете изменить настройки мощности в соответствии со своими потребностями в уборке.

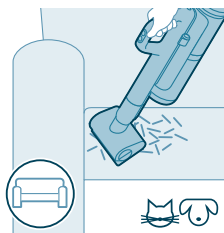

- 3 Можно использовать мини-щетку Turbo для более тщательной очистки, например для уборки шерсти домашних животных или небольших сильно загрязненных мест, например просыпанных хлебных крошек. Вы можете изменить настройки мощности в соответствии со своими потребностями в уборке.

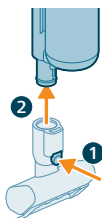

- 4 Чтобы снять мини-насадку Turbo, нажмите кнопку фиксации (1) и вытяните трубку или ручное устройство из насадки (2).



**⚠ Предупреждение. Не убирайте пылесосом воду и другие жидкости.**

## Использование длинной щелевой насадки

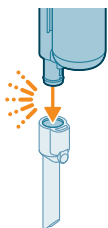

**1** Подсоедините длинную щелевую насадку, вставив в нее трубку или ручное устройство.

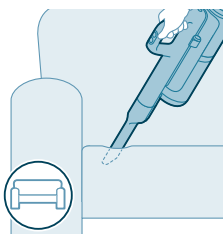

**2** Можно использовать длинную щелевую насадку для уборки в углах и труднодоступных местах. Вы можете изменить настройки мощности в соответствии со своими потребностями в уборке.

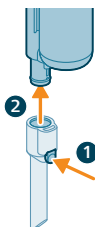

**3** Чтобы снять длинную щелевую насадку, нажмите кнопку фиксации (1) и вытяните трубку или ручное устройство из насадки (2).



**⚠ Предупреждение. Не убирайте пылесосом воду и другие жидкости.**

## Использование универсальной насадки



1 Чтобы подсоединить универсальную насадку, вставьте в нее трубку или ручное устройство.

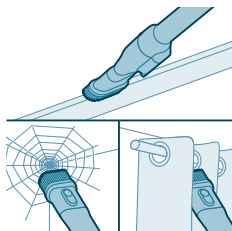

2 Универсальная насадка предназначена для уборки оконных рам, штор, устранения паутины, поскольку имеет специальный съемный механизм щетки и подсветку.

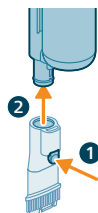

3 Чтобы снять универсальную насадку, нажмите кнопку фиксации (1) и вытяните трубку или ручное устройство из универсальной насадки (2).



**⚠ Предупреждение. Не убирайте пылесосом воду и другие жидкости.**

## Чистка насадки «Пылесос и швабра»

### АВТООЧИСТКА каждый раз после использования

Во избежание неприятных запахов и отложений накипи каждый раз после использования прибора следует применять функцию АВТООЧИСТКИ. Режим «АВТООЧИСТКА» помогает полностью очистить прибор примерно за 4 минуты.

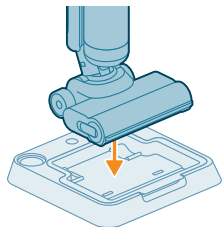

- 1 Поместите насадку «Пылесос и швабра» на станцию для хранения и очистки после использования.

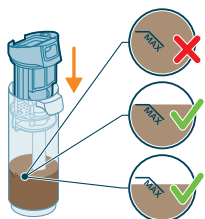

**i** Примечание. Если грязная вода не доходит до уровня АВТООЧИСТКИ, то перед началом программы АВТООЧИСТКИ не нужно опорожнять резервуар. Вы можете пропустить следующие шаги и перейти к шагу 6.

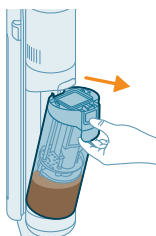

- 2 Нажмите кнопку, чтобы разблокировать и извлечь резервуар для грязной воды.

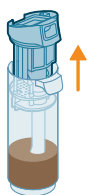

- 3 Извлеките влажный фильтр из резервуара для грязной воды.

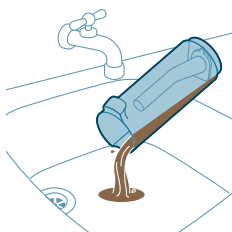

- 4 Вылейте в раковину воду из резервуара для грязной воды.



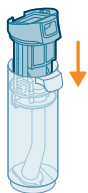

5 Снова установите влажный фильтр в резервуар для грязной воды.

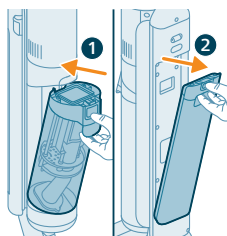

6 Установите обратно в прибор пустой резервуар для грязной воды и извлеките резервуар для чистой воды.

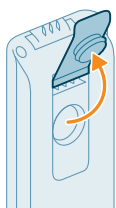

7 Снимите крышку с резервуара для чистой воды.

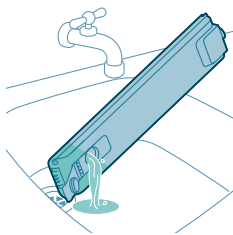

8 Вылейте остатки жидкости с моющим средством из резервуара для чистой воды в раковину.

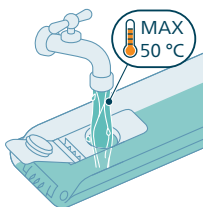

9 Заполните резервуар для чистой воды холодной или теплой водопроводной водой — минимум до отметки «АВТООЧИСТКА».

**⚠ Внимание! В резервуар для чистой воды следует заливать водопроводную воду температурой не выше 50 °С.**

**⚠ Внимание! Не используйте моющее средство для АВТООЧИСТКИ — может образоваться слишком много пены.**

**10** Закройте заглушку на резервуаре для воды.

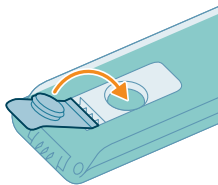

**11** Установите резервуар для чистой воды обратно в прибор.

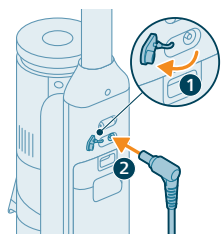
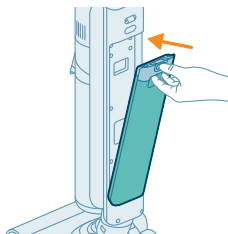

**12** Зарядите прибор. Вставьте сетевую вилку в разъем, расположенный на тыльной стороне прибора. Затем подключите адаптер к розетке электросети.

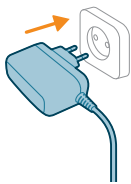

**i** Примечание. Для запуска функции «АВТООЧИСТКА» необходимо подключить зарядное устройство.

**13** Чтобы запустить «АВТООЧИСТКУ», нажмите кнопку автоочистки. Перед запуском автоочистки убедитесь, что зарядное устройство подключено.

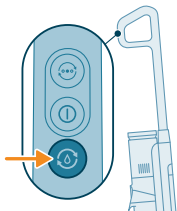

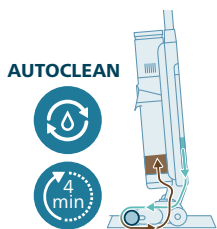

**14** Прибор пройдет цикл АВТООЧИСТКИ.

**i** Примечание. Цикл автоочистки длится примерно 4 минуты. Чтобы получить наилучшие результаты, позвольте прибору полностью пройти этот цикл. Однако АВТООЧИСТКУ в любой момент можно приостановить или отменить.

**i** Примечание. Если отменить программу АВТООЧИСТКИ, прибор будет втягивать оставшуюся воду в лоток для очистки после использования примерно в течение 10 секунд.

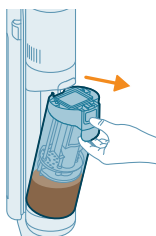

**15** После завершения «АВТООЧИСТКИ» нажмите кнопку, чтобы разблокировать резервуар для грязной воды и снять его.

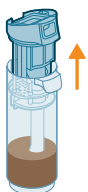

**16** Извлеките влажный фильтр из резервуара для грязной воды.

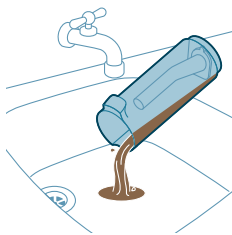

**17** Вылейте в раковину воду из резервуара для грязной воды.



**18** Промойте резервуар для грязной воды струей водопроводной воды.

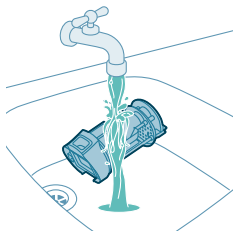

**19** Промойте влажный фильтр струей водопроводной воды.

**i** Примечание. Перед тем как промыть влажный фильтр под краном, снимите складчатый фильтр.

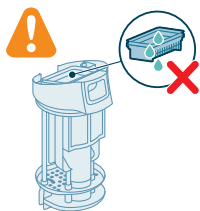

**⚠** Предупреждение. Складчатый фильтр промывать нельзя. Если его необходимо очистить, аккуратно постучите фильтром по мусорному ведру, чтобы удалить всю попавшую в него грязь.

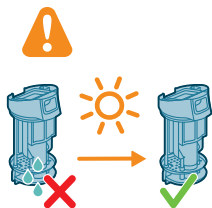

**20** Подождите, пока влажный фильтр высохнет.

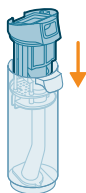

**21** Снова установите влажный фильтр в резервуар для грязной воды.

**i** Примечание. Убедитесь, что складчатый фильтр установлен на место.

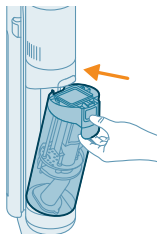

**22** Установите резервуар для грязной воды обратно в прибор.

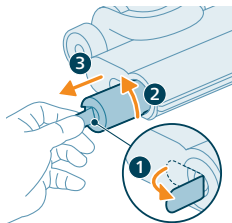

**23** Чтобы снять щетку, потяните рычаг на боковой панели (1) и поверните против часовой стрелки (2). Вытяните щетку из насадки AquaSpin (3).

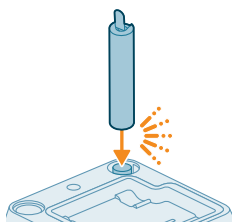

**24** Чтобы просушить щетку, поместите открытый конец щетки в предназначенный для него держатель на станции для хранения и очистки после использования.

**i** Примечание. Сушка занимает приблизительно 24 часов.

## Чистка лотка для очистки после использования

Если в лотке для очистки после использования скопилась грязь, вы можете очистить его, выполнив инструкции ниже.

**1** Снимите лоток для очистки после использования со станции для хранения.

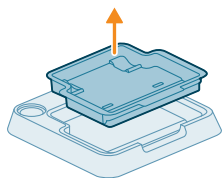

**2** Промойте лоток для очистки после использования под струей водопроводной воды и просушите его, прежде чем снова установить на станцию для хранения.

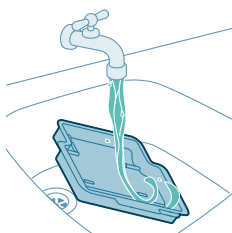

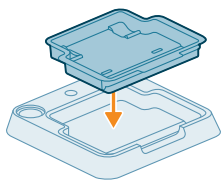

- 3 Всегда устанавливайте лоток для очистки после использования обратно на станцию для хранения. Без него прибор не сможет должным образом выполнить АВТООЧИСТКУ.

## Очистка насадки AquaSpin

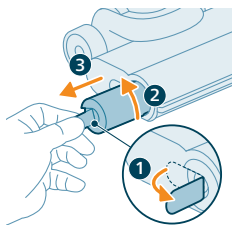

- 1 Чтобы снять щетку, потяните рычаг на боковой панели (1) и поверните против часовой стрелки (2). Вытяните щетку из насадки AquaSpin (3).

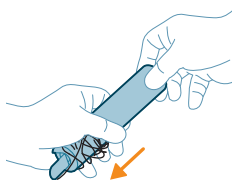

- 2 Чтобы убрать со щетки из микрофибры спутанные волосы или нити, сдвиньте щетку вниз одной рукой.

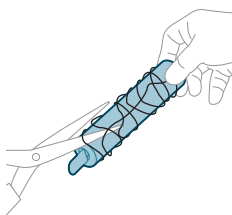

 Совет. Волосы и нити, опутавшие щетку из микрофибры, также можно срезать ножницами.

## Удаление засоров из корпуса

Если прибор засорился, сначала выключите его и извлеките резервуар для грязной воды. Затем проведите щеточкой для очистки вверх и вниз внутри всасывающего канала в корпусе, чтобы убрать засор.

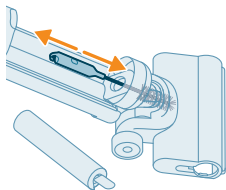

## Удаление засоров из насадки AquaSpin

Если насадка AquaSpin засорилась, снимите с нее щетку. Затем проведите щеточкой для очистки вверх и вниз внутри всасывающего канала насадки AquaSpin, чтобы убрать засор.

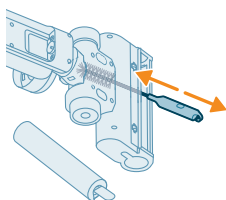

## Чистка насадки «Пылесос»

### Опорожнение пылесборника

#### Обслуживание системы управления пылью

Опорожняйте пылесборник после каждого использования или когда пыль достигнет индикатора MAX.

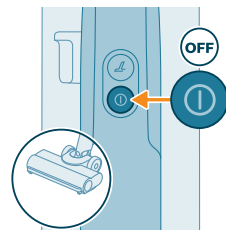
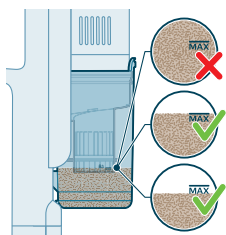

1 Выключите прибор.

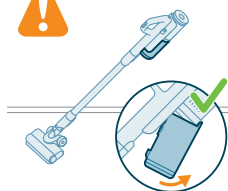
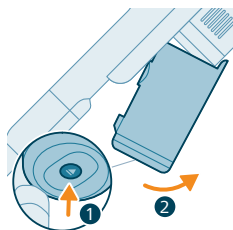

- 2 Держите прибор под углом 45 градусов, как показано на иллюстрации. Отсоедините контейнер для пыли, нажав кнопку. Кнопка отсоединения находится в нижней части контейнера.

**i** Примечание. Извлеките пылесборник, удерживая прибор в вертикальном положении.

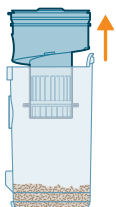

- 3 Держитесь за черную ручку. Извлеките циклоническую камеру из пылесборника, подняв ее из контейнера



- 4 Опорожните пылесборник, высыпав собранную пыль в мусорное ведро.

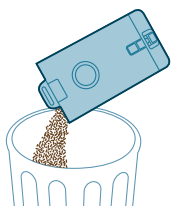

- 5 Удалите остатки пыли из циклонической камеры, аккуратно постучав ею по мусорному ведру.

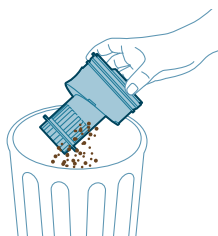

- 6 Установите циклоническую камеру обратно в пылесборник. Убедитесь, что обе части выровнены.

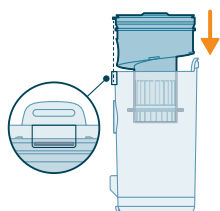

- 7 Верните собранный пылесборник на место. Выровняйте пылесборник на стороне фильтра, прежде чем вернуть его на место.

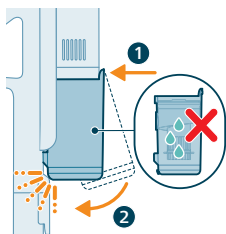

## Периодическое обслуживание

### Обслуживание системы управления пылью

Очищайте фильтр не менее одного раза в месяц.

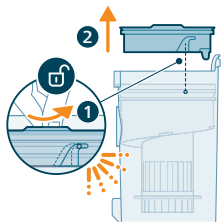

1 Поверните фильтр против часовой стрелки, чтобы извлечь его из пылесборника.

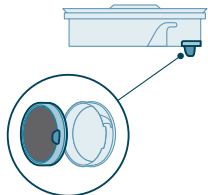

2 Извлеките моющийся губчатый фильтр из пластикового держателя фильтра.

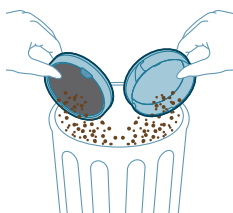

3 Обстучите держатель фильтра и сам губчатый фильтр над мусорным ведром.

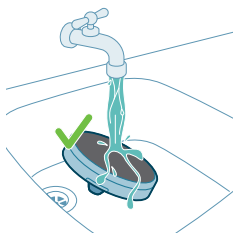

4 Промывайте губчатый фильтр водой и выжимайте его, пока не появится чистая вода.

**i** Примечание. Для достижения оптимальных результатов пропустите воду через фильтр, направив фильтр вниз, чтобы вымыть хорошо въевшуюся пыль.

**i** Примечание. При регулярном использовании прибора необходимо промывать фильтр не менее одного раза в месяц.



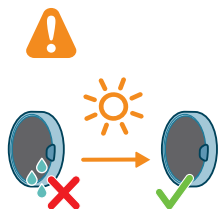

5 Оставьте промытый фильтр сохнуть на 24 часа, прежде чем вернуть губчатый фильтр в его держатель.

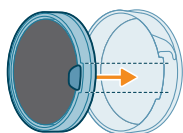

6 Для более тщательного обслуживания очистите пылесборник и циклоническую камеру под водопроводной водой или в теплой мыльной воде.

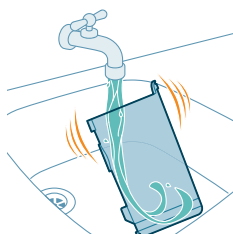

7 Вытрите очищенный пылесборник и соответствующие компоненты насухо.

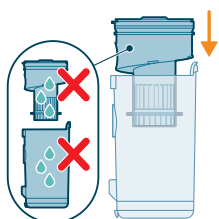

**⚠ Внимание! Убедитесь, что все детали абсолютно сухие, и соберите их.**

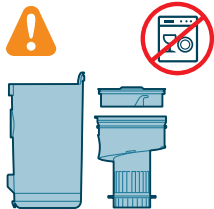

**i** Примечание. Не все компоненты могут быть очищены в посудомоечной машине.

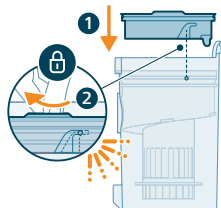

**8** Соберите фильтр в пылесборнике. Поверните фильтр по часовой стрелке для фиксации его на месте.

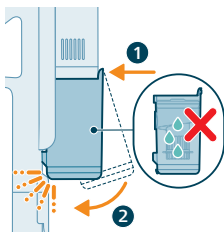

**9** Верните собранный пылесборник на место. Выровняйте пылесборник на стороне фильтра, прежде чем вернуть его на место.

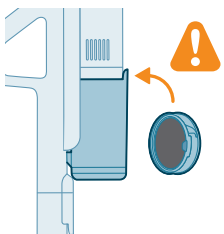

**i** Примечание. После обслуживания всегда проверяйте, собран ли фильтр в приборе, и только затем приступайте к использованию прибора.

## Обслуживание интеллектуальной насадки PrecisionPower

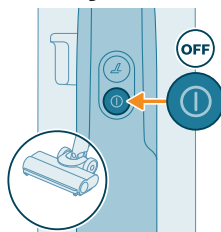

**1** Всегда выключайте прибор перед очисткой вращающейся щетки насадки.

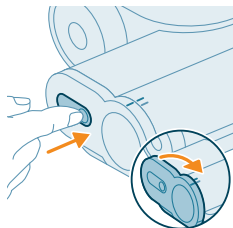

2 Чтобы получить доступ к вращающейся щетке, найдите кнопку сбоку насадки. Нажмите на нее и поверните до открытия.

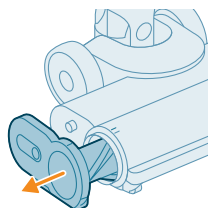

3 Аккуратно извлеките вращающуюся щетку и боковую крышку насадки.

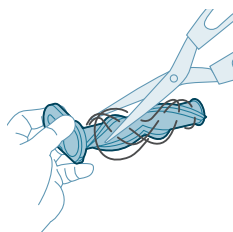

4 Аккуратно снимите с вращающейся щетки намотавшиеся волосы. Для устранения загрязнений помогайте себе ножницами.

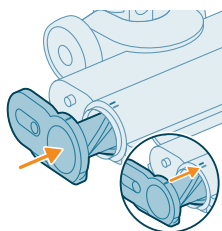

5 При повторной сборке убедитесь, что вращающаяся щетка выровнена надлежащим образом.

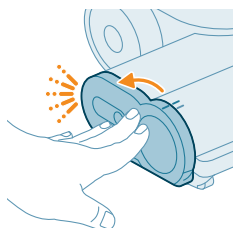

6 Зафиксируйте вращающуюся щетку в насадке до характерного щелчка.

## Обслуживание мини-насадки Turbo

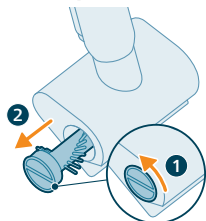

**1** Чтобы высвободить щетку, поверните ее против часовой стрелки. После разблокировки фиксатора вытяните щетку.

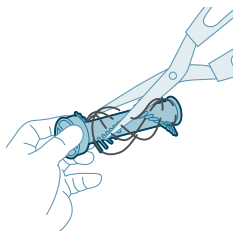

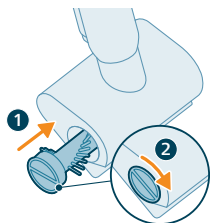

**2** Руками или ножницами очистите с щетки любые загрязнения.



**3** Вставьте щетку в необходимое положение и поверните ее по часовой стрелке, чтобы зафиксировать ее.

# Значки на экране и их значение

## Коды ошибок

Код ошибки	Причина	Способы решения
	Произошла ошибка системы.	<p>Постоянно горящий красный значок указывает на системную ошибку пылесоса Philips AquaTrio серии 7000.</p> <p>Чтобы решить эту проблему, попробуйте использовать один из двух следующих способов (или оба):</p> <ol style="list-style-type: none"> <li>1. Извлеките из прибора блок питания, а затем снова вставьте его в прибор. После этого попробуйте перезапустить прибор.</li> <li>2. Отсоедините ручное устройство «Пылесос» от трубки и нажмите кнопку включения/выключения на ручном устройстве. Если снова появится постоянно горящий красный значок, обратитесь в центр поддержки потребителей.</li> </ol> <p>Если постоянно горящий красный значок не появляется и прибор по-прежнему не работает, возможно, возникла проблема со связью с трубкой или насадкой. Обратитесь в центр поддержки потребителей.</p>
	Слишком низкая температура.	<p>Если одновременно мигают красным значки батареи и ошибки, это означает, что температура окружающей среды слишком низкая либо слишком высокая.</p> <p>Убедитесь, что температура в комнате, где используется, хранится или заряжается прибор, выше 5 °С.</p>

**Код ошибки****Причина****Способы решения**

Слишком высокая температура.

Если одновременно мигают красным значки батареи и ошибки, это означает, что температура окружающей среды слишком низкая либо слишком высокая. Убедитесь, что температура в комнате, где используется, хранится или заряжается прибор, ниже 35 °С. Не подвергайте устройство воздействию прямых солнечных лучей или высокой температуры (не используйте его вблизи горячей плиты, а также не размещайте в микроволновой печи или на индукционной плите). Батареи могут взорваться при сильном нагреве.



Мигающий красный значок означает, что отверстия для забора воздуха заблокированы. Заблокированы отверстия для забора воздуха.

Проверьте отверстия для забора воздуха на наличие засоров и устраните их. Если проблема не исчезла, проверьте весь воздухопровод на наличие засоров и устраните их. Это относится к насадке, трубке и влажному фильтру при использовании насадки «Пылесос и швабра». При использовании насадки «Пылесос» это относится к насадке, трубке, пылесборнику и губчатому фильтру.



Резервуар для грязной воды заполнен.

Разблокируйте резервуар для грязной воды и снимите его. Извлеките влажный фильтр из резервуара для грязной воды и отложите его в сторону. Вылейте в раковину воду из резервуара для грязной воды.



В насадке AquaSpin что-то застряло. Если в насадке что-то застревает (например, кабель или игрушка), срабатывает предохранитель.

Проверьте, нет ли волос или другого блокирующего работу мусора на щетках, подшипниках, деталях двигателя и заглушках. Если мусор есть, удалите его. Если нет, попробуйте выключить и снова включить прибор — возможно, это поможет устранить неполадку.

Перед использованием отключите от электросети.

Перед использованием отключите прибор от розетки электросети. В противном случае он не включится. Подключайте прибор к электросети только во время зарядки и автоочистки.



Код ошибки	Причина	Способы решения
	Подключено неподходящее зарядное устройство.	<p>Если одновременно значки аккумулятора и ошибки мигают ЖЕЛТЫМ, это означает, что произошла ошибка зарядки.</p> <ol style="list-style-type: none"> <li>1. Подключено неподходящее зарядное устройство. Для зарядки прибора используйте только оригинальный адаптер.</li> <li>2. Зарядный контакт вставлен неправильно или не до конца. Извлеките зарядный контакт и снова вставьте его в прибор.</li> <li>3. Блок питания установлен неправильно. Извлеките и снова вставьте блок питания, пока не услышите отчетливый щелчок, затем подключите надлежащее зарядное устройство.</li> </ol>
	Зарядное устройство не подключено.	<p>Значок автоочистки и быстро мигающий (белым светом) значок аккумулятора. Для запуска программы автоочистки необходимо подключить зарядное устройство.</p> <p>Убедитесь, что прибор надлежащим образом помещен в станцию для хранения и очистки после использования. Подключите зарядное устройство.</p>
	Заряда аккумулятора недостаточно.	<p>Значок AutoClean и быстро мигающий (красным светом) значок аккумулятора.</p> <p>Если зарядное устройство подключено и отображается этот значок, это означает, что заряда аккумулятора недостаточно для запуска программы автоочистки.</p> <p>Если зарядное устройство подключено, подождите 30 минут, чтобы аккумулятор зарядился. Затем нажмите кнопку автоочистки, чтобы запустить программу.</p>

## Замена

Чтобы приобрести аксессуары или запасные части, посетите веб-сайт [www.philips.com/parts-and-accessories](http://www.philips.com/parts-and-accessories). Также всегда можно обратиться в информационный центр Philips в вашей стране (номер телефона центра указан на гарантийном талоне).

Запчасти на замену и числовые обозначения типов:

Сухой фильтр XV1771/10

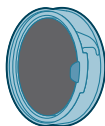

Влажный фильтр XV1770/10

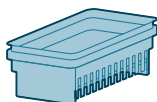

Щетка для очистки XV1773/10

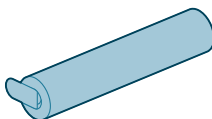

**i** Примечание. Заменяйте фильтр и щетку из микрофибры каждые 6 месяцев, чтобы обеспечить максимальную производительность.

## Поиск и устранение неисправностей

Данный раздел посвящен наиболее распространенным проблемам, с которыми вы можете столкнуться при использовании прибора. Если не удастся самостоятельно справиться с возникшими проблемами, см. ответы на часто задаваемые вопросы на веб-сайте [www.philips.com/support](http://www.philips.com/support) или обратитесь в центр поддержки потребителей в вашей стране.

### Использование насадки «Пылесос и швабра»

Проблема	Возможная причина	Способы решения
При нажатии кнопки включения/выключения прибор  включения/выключения.	Блок питания не подключен.	Подсоедините блок питания к ручному устройству «Пылесос и швабра».
	Аккумулятор полностью разряжен.	Чтобы зарядить аккумулятор, подключите прибор «Пылесос и швабра» к зарядному устройству (см. «Зарядка»).

Проблема	Возможная причина	Способы решения
	Вы не сняли прибор со станции для хранения и очистки после использования.	Снимите насадку «Пылесос и швабра» со станции для хранения и очистки после использования, прежде чем включать ее.
	Вы нажали кнопку включения/выключения  несколько раз.	Подождите несколько секунд и снова  нажмите кнопку включения/выключения. Подождите несколько секунд, а затем повторите попытку.
	Вы неправильно подключили ручку насадки «Пылесос и швабра» к прибору.	Снимите нижнюю часть прибора со станции для хранения и очистки. Затем присоедините к ней рукоятку и надавите с усилием до щелчка.
	Прибор засорен.	Выключите прибор и извлеките аккумулятор или ручное устройство «Пылесос и швабра». Затем найдите и устраните причину засора. После этого перезапустите прибор. Если вы не обнаружили причину засора, перезапустите прибор. Возможно, это само по себе поможет устранить неполадку. Проверьте отверстия для забора воздуха на наличие засоров и очистите их.
	Щетка из микрофибры заблокирована.	Извлеките щетку из микрофибры, а затем установите обратно.
Прибор перестал работать.	Вы случайно коснулись рукой  кнопки включения/выключения.	Включите прибор нажатием кнопки  включения/выключения.
	Возможно, заполнен резервуар для грязной воды. В этом случае на экране появится соответствующий информационный значок (см. «Значки на экране и их значение»).	Слейте воду из резервуара для грязной воды.
Пол менее влажный, чем обычно.	Отверстия для выброса воды заблокированы.	Снимите щетку из микрофибры, налейте немного воды в резервуар для чистой воды и включите прибор. В течение примерно 15 секунд слегка подвигайте устройство вперед и назад в одном месте. На полу должны образоваться четыре длинных мокрых участка. Если их нет или вода слабо капает с одной или обеих увлажняющих полосок, это значит, что отверстия для выброса воды частично или полностью

Проблема	Возможная причина	Способы решения
		заблокированы. Можно попробовать осторожно открыть отверстия иглой.
Под насадкой с одной стороны влаги больше, чем с другой.	Отверстия для выброса воды заблокированы.	Снимите щетку из микрофибры, налейте немного воды в резервуар для чистой воды и включите прибор. В течение примерно 15 секунд слегка подвигайте устройство вперед и назад в одном месте. На полу должны образоваться четыре длинных мокрых участка. Если их нет или вода слабо капает с одной или обеих увлажняющих полосок, это значит, что отверстия для выброса воды частично или полностью заблокированы. Можно попробовать осторожно открыть отверстия иглой.
На полу нет воды.	Резервуар для чистой воды пуст.	Снова наполните резервуар для чистой воды.
		Если после выполнения этих инструкций на полу не появилась вода, отнесите прибор в сервисный центр Philips или обратитесь в центр поддержки потребителей.
На полу или в лотке для очистки после использования больше воды, чем обычно.	Водный канал в увлажняющем модуле и/или насадке AquaSpin загрязнен или засорился.	С помощью щеточки для очистки почистите водный канал в увлажняющем модуле и/или насадке AquaSpin.
	Резервуар для воды установлен неправильно.	Установите резервуар для грязной воды правильно. При правильном закрытии вы услышите характерный щелчок.
Во время работы прибора на полу остаются мокрые пятна.	Вы двигаете прибор в стороны.	Чтобы на полу не оставались мокрые пятна, не вращайте прибор Aqua Trio серии 7000 слишком резко и не двигайте его в стороны. Вы можете включить режим вбирания воды,  нажав кнопку режима очистки. Прибор втянет всю воду, которая осталась на полу.
	Вы резко поворачиваете прибор.	Чтобы на полу не оставались мокрые пятна, не вращайте прибор Aqua Trio серии 7000 слишком резко и не двигайте его в стороны. Вы можете включить режим вбирания воды,  нажав кнопку режима очистки. Прибор втянет всю воду, которая осталась на полу.
	Вы перенесли прибор через порог, ковер или по лестнице.	Следите за тем, чтобы щетка из микрофибры не отрывалась от пола. Перейдите в режим вбирания воды,  прежде чем переносить устройство



Проблема	Возможная причина	Способы решения
		через порог, ковер или по лестнице, чтобы предотвратить появление на полу мокрых пятен и расплескивание воды из насадки AquaSpin.
	Прибор был поднят с пола сразу после отключения.	Перейдите в режим вбирания воды,  чтобы убрать остатки воды. Несколько раз сдвиньте прибор, переключенный в режим вбирания воды, вперед и назад  перед выключением. Если сразу после отключения прибора поднять его, вода, оставшаяся между щетками, окажется на полу.
	Колеса заблокированы.	Проверьте состояние колес. Удалите грязь, которая блокирует колеса.
Прибор стал работать хуже, чем раньше.	Резервуар для чистой воды пуст.	Снова наполните резервуар для чистой воды.
	Отверстия для выброса воды заблокированы.	Снимите щетку из микрофибры, налейте немного воды в резервуар для чистой воды и включите прибор. В течение примерно 15 секунд слегка подвигайте устройство вперед и назад в одном месте. На полу должны образоваться четыре длинных мокрых участка. Если их нет или вода слабо капает с одной или обеих увлажняющих полосок, это значит, что отверстия для выброса воды частично или полностью заблокированы. Можно попробовать осторожно открыть отверстия иглой.
	Внутренняя поверхность насадки AquaSpin сильно загрязнена.	Прежде чем возобновить уборку, запустите программу АВТООЧИСТКИ. Если на краях насадки скопилась грязь, удалите ее. Применяйте функцию АВТООЧИСТКИ каждый раз после использования прибора.
	Щетка из микрофибры не установлена.	Установите щетку из микрофибры в насадку AquaSpin.
		Если после выполнения этих инструкций прибор по-прежнему плохо выполняет уборку, отнесите его в сервисный центр Philips или обратитесь в центр поддержки потребителей.
Прибор больше не тягивает крупные комки грязи — они падают обратно на пол.	Водный канал в увлажняющем модуле и/или насадке AquaSpin загрязнен или засорился.	С помощью щеточки для очистки почистите водный канал в увлажняющем модуле и/или насадке AquaSpin.

<b>Проблема</b>	<b>Возможная причина</b>	<b>Способы решения</b>
На полу остаются разводы.	Возможно, вы используете слишком много моющего средства.	Моющего средства должно быть ровно столько, сколько нужно.
	Колеса загрязнены.	Удалите грязь с колес.
При уборке и АВТООЧИСТКЕ образуется слишком много пены.	Возможно, вы используете слишком много моющего средства.	Моющего средства должно быть ровно столько, сколько нужно.
	На полу осталось моющее средство.	Несколько раз помойте пол без моющего средства. Подождите немного, прежде чем возвращаться к тому же пятну.
Пятна трудно удаляются.	Возможно, вы использовали слишком мало воды или уделили пятну слишком мало времени.	Намочите пятно и немного подождите. Например, вы можете пройтись прибором по пятну, чтобы намочить его, а затем вернуться к этому пятну в конце уборки.
Во время уборки поменялся звук работы двигателя.	Возможно, в щетке из микрофибры запутались волосы или что-то еще.	Проверьте наличие засоров в щетке из микрофибры и удалите их.
На экране показано, что резервуар для грязной воды заполнен, и прибор прекратит работу, хотя на самом деле резервуар не заполнен.	Возможно, резервуар для грязной воды загрязнен или в нем образовалась пена.	Перезапустите прибор. Если это не поможет, почистите резервуар для грязной воды. Если проблема в пене, проследите за тем, чтобы использовать не более рекомендованного количества моющего средства.
После выключения из прибора капает вода.	Под прибором на полу остается лужа, поскольку вы не перемещаете его при выключении. Это нормально.	Если не перемещать прибор при выключении, под ним на полу может остаться небольшая лужа воды. Чтобы уменьшить эту лужу, прибор необходимо перемещать при выключении. При выключении прибор на 6 секунд переходит в режим вбирания воды,  чтобы убрать из насадки остатки воды. При необходимости последние капли можно вытереть салфеткой.
	При переносе (поднятии над полом) прибора из него капает вода.	При уборке не отрывайте насадку AquaSpin от пола, чтобы не появились лужи. Перемещайте ее только вперед или назад.
	Вода вытекает из резервуара для чистой воды, потому что резервуар переполнен.	Не заполняйте резервуар для чистой воды выше отметки максимального уровня (MAX). В противном случае при закрытии заглушки из этого резервуара может пролиться вода.

Проблема	Возможная причина	Способы решения
	Один из резервуаров треснул.	Если один из резервуаров поврежден, отнесите его в сервисный центр Philips или обратитесь в центр поддержки потребителей.
Не удастся снять щетку из микрофибры.	В щетке из микрофибры запутались волосы и (или) скопилась грязь.	Разблокируйте щетку, выдвинув рычаг. Поверните рычаг несколько раз в обоих направлениях, чтобы ослабить щетку. Чтобы снять щетку, поверните ее против часовой стрелки. Если щетку трудно снять, ее можно также вытолкнуть снизу из-под насадки AquaSpin. Удалите запутавшиеся волосы или грязь. Если щетки трудно снять, подтолкните их снизу насадки AquaSpin.
Не удастся двигать прибор вперед или назад.	Возможно, движение одного или нескольких колес заблокировано небольшим предметом.	Разблокируйте щетку, выдвинув рычаг. Поверните рычаг несколько раз в обоих направлениях, чтобы ослабить щетку. Чтобы снять щетку, поверните ее против часовой стрелки. Если щетку трудно снять, ее можно также вытолкнуть снизу из-под насадки AquaSpin.
Мощность всасывания пылесоса ниже, чем обычно.	Водный канал в увлажняющем модуле и/или насадке AquaSpin загрязнен или засорился.	С помощью щеточки для очистки почистите водный канал в увлажняющем модуле и/или насадке AquaSpin.
	Вы недостаточно хорошо просушили сетку в резервуаре для грязной воды перед повторным использованием.	Очистите и просушите резервуар для грязной воды.
	В щетке из микрофибры запутались волосы.	Выключите прибор и снимите волосы со щетки из микрофибры.
	Резервуар для воды установлен неправильно.	Установите резервуар для грязной воды правильно. При правильном закрытии вы услышите характерный щелчок.
Щетка из микрофибры перестала вращаться.	Щетка из микрофибры забита волосами или грязью.	Очистите щетку из микрофибры ножницами или руками.
Щетка из микрофибры выскакивает.	Щетка из микрофибры плохо закреплена.	Установите щетку из микрофибры в правильное положение и зафиксируйте ее.
Устройство не заряжается.	Вилка неправильно подключена к разъему или адаптер неправильно вставлен в розетку электросети.	Убедитесь, что вилка правильно подключена к разъему и адаптер правильно вставлен в розетку электросети.

Проблема	Возможная причина	Способы решения
	Блок питания не установлен.	Установите блок питания.
	Блок питания установлен неправильно.	Вставьте блок питания до щелчка.
	Подключен неподходящий адаптер.	Используйте оригинальный адаптер.
		Если после выполнения указанных условий прибор по-прежнему не заряжается, отнесите его в сервисный центр Philips или обратитесь в центр поддержки потребителей.
Иногда во время использования пылесоса могут ощущаться разряды статического электричества.	Пылесос накапливает статическое электричество. Чем ниже влажность воздуха в помещении, тем больше накапливается статического электричества.	Вы должны касаться рукой металлического штыря, когда держите прибор.
	Вы пылесосили пыль и грязь. Это также вызывает накопление статического электричества.	Вы должны касаться рукой металлического штыря, когда держите прибор.
Прибор не выключается сразу.	Активирована функция отложенного выключения.	После нажатия кнопки включения/выключения прибор проработает 6 секунд, а затем полностью выключится. Это нормально. Дополнительные 6 секунд необходимы, чтобы убрать воду, которая осталась в насадке и на полу.

## Использование насадки «Пылесос»

Проблема	Возможная причина	Способы решения
При нажатии кнопки включения/выключения прибор  включения/выключения.	Вы не подключили блок питания.	Подсоедините блок питания к ручному устройству «Пылесос».
	Аккумулятор полностью разряжен.	Чтобы зарядить аккумулятор, подключите прибор «Пылесос» к зарядному устройству (см. «Зарядка»).
	Вы нажали кнопку включения/выключения  несколько раз.	Подождите несколько секунд и снова  нажмите кнопку включения/выключения. Подождите несколько секунд, а затем повторите попытку.



Проблема	Возможная причина	Способы решения
	Прибор засорен.	Выключите прибор и извлеките аккумулятор или блок питания. Затем найдите и устраните причину засора. После этого перезапустите прибор. Если вы не обнаружили причину засора, перезапустите прибор. Возможно, это само по себе поможет устранить неполадку.
	Вращающаяся щетка заблокирована.	Извлеките вращающуюся щетку, снимите волосы, которые намотались на щетку и двигатель, а затем установите щетку обратно.
Не удастся подсоединить ручное устройство к пылесборнику.	Корпус фильтра установлен вверх ногами.	Поверните корпус фильтра. Круглое отверстие должно быть видно.
	Корпус фильтра закрыт неплотно.	Корпус фильтра необходимо закрыть до щелчка. Если его сложно закрыть, скорее всего, губчатый фильтр установлен вверх ногами.
Прибор перестал работать.	Вы случайно коснулись рукой  кнопки включения/выключения.	Включите прибор нажатием кнопки  включения/выключения.
	Прибор засорен.	Выключите прибор и извлеките аккумулятор или блок питания. Затем найдите и устраните причину засора. После этого перезапустите прибор. Если вы не обнаружили причину засора, перезапустите прибор. Возможно, это само по себе поможет устранить неполадку.
Во время уборки поменялся звук работы двигателя.	Возможно, на вращающуюся щетку намотались волосы или что-то еще.	Удалите с нее то, что ее блокирует.
	Циклоническую камеру что-то блокирует.	Удалите с нее то, что ее блокирует.
Мощность всасывания пылесоса ниже, чем обычно.	Фильтр и (или) циклоническая камера загрязнены.	Опорожните пылесборник. Очистите фильтр и циклоническую камеру. Убедитесь, что вы удалили все волосы и грязь, застрявшие в циклонической камере. Циклоническую камеру можно снять для удобства обслуживания. При регулярном использовании прибора необходимо промывать фильтр не менее одного раза в месяц.
	Что-то блокирует циклоническую камеру.	Проверьте, не застрял ли посторонний предмет в циклонической камере, и удалите предмет, блокирующий

Проблема	Возможная причина	Способы решения
		циклоническую камеру. Убедитесь, что вы удалили все волосы и грязь, застрявшие в циклонической камере.
	Всасывающий канал за вращающейся щеткой засорился.	Снимите вращающуюся щетку, проверьте всасывающий канал и устраните засор.
	Вы неправильно прикрепили корпус фильтра к пылесборнику или пылесборник к устройству. В обоих случаях это приведет к снижению мощности всасывания.	Убедитесь, что корпус фильтра правильно установлен на пылесборник, а сам пылесборник правильно установлен в прибор.
	Щетка забита волосами или грязью.	Выключите прибор и почистите вращающуюся щетку ножницами или руками.
Происходит выброс пыли из пылесоса.	В корпусе фильтра нет губчатого фильтра или отсутствует верхняя крышка.	Убедитесь, что фильтр установлен в устройство и собран правильно.
При открытии пылесборника высыпается пыль.	Так и должно быть, поскольку в этом случае снижается давление.	По возможности открывайте прибор за пределами дома.
Устройство не перемещается свободно по полу, когда я чищу ковер.	Выбрана слишком высокая мощность всасывания.	Уменьшите мощность всасывания, выбрав настройку 1, или медленнее перемещайте прибор по ковру.
Вращающаяся щетка перестала вращаться.	Вращающаяся щетка засорена волосами или грязью.	Очистите вращающуюся щетку ножницами или рукой.
	Вращающаяся щетка может перестать вращаться при слишком сильном сопротивлении на ковре с длинным ворсом.	Выключите устройство, а затем включите его снова.
	Вращающаяся щетка после очистки неправильно установлена в насадку.	Следуйте инструкциям, приведенным в руководстве пользователя, чтобы правильно вставить вращающуюся щетку в насадку. Закрепите вращающуюся щетку внутри насадки, защелкнув рычаг блокировки по месту.
Светодиодные индикаторы на насадке не загораются.	Вы неправильно подсоединили насадку к трубке или устройству.	Правильно установите насадку на трубку или прибор. Если это не помогло, отнесите прибор в сервисный центр Philips или обратитесь в центр поддержки потребителей.

<b>Проблема</b>	<b>Возможная причина</b>	<b>Способы решения</b>
Устройство не заряжается.	Вилка неправильно вставлена в штепсель или адаптер неправильно вставлен в розетку электросети.	Убедитесь, что вилка правильно подключена к штепселю и адаптер правильно вставлен в розетку электросети.
	Блок питания не установлен.	Установите блок питания.
	Блок питания установлен не до конца.	Вставьте блок питания до щелчка.
	Подключен неподходящий адаптер.	Используйте оригинальный адаптер.
		Если после выполнения указанных условий прибор по-прежнему не заряжается, отнесите его в сервисный центр Philips или обратитесь в центр поддержки потребителей.
Мини-насадка Turbo не работает должным образом.	Вращающаяся щетка заблокирована.	Ножницами удалите со щетки волосы.
	Роликовая щетка заблокирована тканью или поверхностью.	Удерживайте мини-насадку Turbo параллельно поверхности пола и не вдавливайте ее в мягкую поверхность.
	Вращающаяся щетка неправильно вставлена в насадку.	Убедитесь, что вращающаяся щетка правильно вставлена в насадку и между деталями нет зазора.
Иногда во время использования пылесоса могут ощущаться разряды статического электричества.	Пылесос накапливает статическое электричество. Чем ниже влажность воздуха в помещении, тем больше накапливается статического электричества.	Вы должны касаться рукой металлического штыря, когда держите прибор.
	Вы пылесосили пыль и грязь. Это также вызывает накопление статического электричества.	Вы должны касаться рукой металлического штыря, когда держите прибор.

# Зміст

Огляд	1308
Вступ	1309
Загальний опис	1309
Перед першим використанням	1309
Зарядження	1314
Прибирання й миття твердих підлог	1316
Прибирання м'яких і твердих поверхонь	1321
Чищення насадки «Пилосос і швабра»	1327
Чищення насадки «Тільки пилосос»	1335
Значки на дисплеї та їхні значення	1342
Заміна	1344
Усунення несправностей	1345

# Огляд

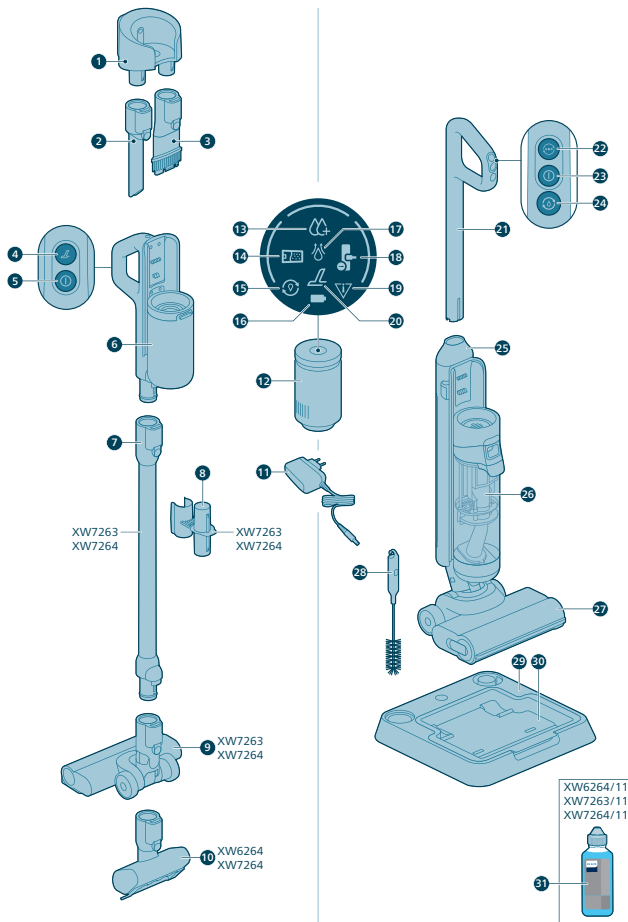

## Вступ

Дякуємо за те, що придбали цей виріб Philips! Щоб повною мірою скористатися підтримкою, яку пропонує компанія Philips, зареєструйте виріб на вебсайті [www.philips.com/myvacuum9000s](http://www.philips.com/myvacuum9000s).

## Загальний опис

- 1 Кріплення на стіні
- 2 Щілинна насадка
- 3 Насадка 2 в 1
- 4 Кнопка Turbo для сухого прибирання
- 5 Кнопка ввімкнення або вимкнення для сухого прибирання
- 6 Ручка й контейнер для пилу для сухого прибирання
- 7 Подовжена трубка
- 8 Зберігання приладдя на трубці
- 9 Насадка до пилососа
- 10 Приводна турбощітка
- 11 Адаптер
- 12 Блок живлення
- 13 Індикатор режиму інтенсивного вологого прибирання
- 14 Індикатор заповнення DWT
- 15 Індикатор AutoClean
- 16 Індикатор заряду
- 17 Індикатор водопоглинання
- 18 Індикатор залипання насадки
- 19 Індикатор помилок
- 20 Індикатор сухого турборежиму
- 21 Ручка пилососа вологого прибирання
- 22 Кнопка зміни режиму всмоктування
- 23 Кнопка ввімкнення або вимкнення для пилососа вологого прибирання
- 24 Кнопка автоматичного чищення
- 25 Резервуар для чистої води
- 26 Резервуар для брудної води
- 27 Насадка AquaSpin
- 28 Щітка для чищення 2 в 1
- 29 Станція для зберігання й очищення після використання
- 30 Лоток для очищення після використання
- 31 Мийний засіб

## Перед першим використанням

### Збирання станції для зберігання й очищення після використання

Щоб користуватися функцією AUTOCLEAN або зберігати та заряджати пристрій на станції для зберігання й очищення після використання,

потрібно спочатку зібрати станцію. Для цього вставте тримач пристрою в основу.

**i** Примітка. Установіть лоток для очищення після використання на основу. Заряджайте, зберігайте й очищуйте пристрій у приміщенні з температурою від 5 °C до 35 °C.

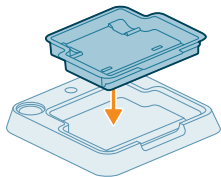

## Установлення настінного кріплення

Якщо ви хочете зберігати й заряджати насадку «Тільки пилосос», установіть настінне кріплення на стіну за допомогою гвинтів, що йдуть у комплекті постачання. Настінне кріплення необхідно встановлювати на висоті 105–115 см над підлогою.

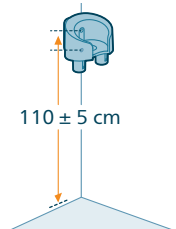

**i** Примітка. На настінному кріпленні не можна зберігати насадку «Пилосос і швабра». На настінному кріпленні можна зберігати тільки насадку «Тільки пилосос».

**i** Примітка. Заряджайте та зберігайте пристрій у приміщенні з температурою від 5 °C до 35 °C.

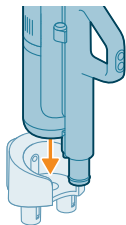

**⚠ Увага! Будьте обережні, висвердлюючи отвори в стіні для фіксації настінного кріплення, щоб запобігти ураженню електричним струмом.**

## Збирання насадки «Пилосос і швабра»

1 Щоб зібрати пристрій, вставте ручку в корпус (до клацання).

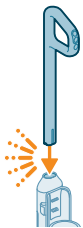

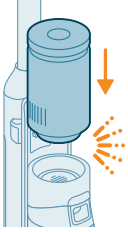

- 2 Установіть блок живлення в трубку модуля для вологого прибирання над резервуаром (до клацання).

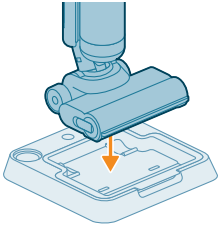

- 3 Для зберігання насадки «Пилосос і швабра» можна встановити на станцію для зберігання й очищення після використання.

## Розбирання ручки

Якщо потрібно розібрати пристрій, виконайте наведені нижче дії.

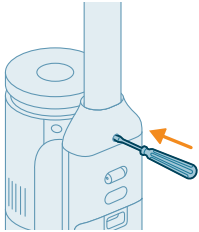

- 1 Вставте стержень/пласку викрутку в отвір у задній частині пристрою та потягніть ручку вгору.



- 2 Витягніть ручку з пристрою, продовжуючи просовувати викрутку в отвір.

**i** Примітка. Зверніть увагу, що всередині насадки й резервуарів може залишатися невелика кількість чистої води. Це результат перевірки якості пристрою на фабриці. Переконайтеся, що пристрій ретельно очищений, і його можна безпечно використовувати.

## Установлення насадки «Тільки пилосос»

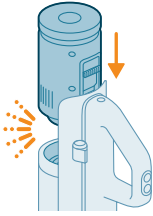

- 1 Щоб зібрати насадку «Тільки пилосос», посуньте блок живлення на місце під ручку (до клацання).

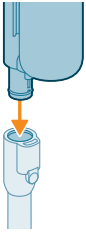

- 2 Прикріпіть ручку з контейнером до трубки (до клацання).

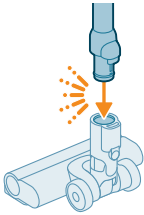

- 3 Вставте трубку у світлодіодну насадку.

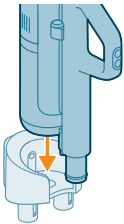

- 4 Щоб зберігати насадку «Тільки пилосос», покладіть її в настінне кріплення. Зафіксуйте контейнер у настінному кріпленні, щоб пристрій не впав.



## Від'єднання й приєднання блока живлення

### Від'єднання й приєднання блока живлення для насадки «Тільки пиросос»

- 1 Натисніть кнопку збоку на ручці.
- 2 Тримаючи кнопку натиснутою, витягніть блок живлення з паза на ручці.

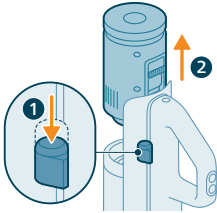

- 3 Щоб приєднати блок живлення, просто вставте його в паз під ручкою (до клацання). Для надійної фіксації необхідно вирівняти роз'єми.

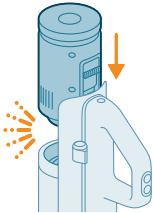

### Від'єднання й приєднання блока живлення для насадки «Пиросос і швабра»

- 1 Натисніть кнопку збоку на пристрої.
- 2 Тримаючи кнопку натиснутою, витягніть блок живлення з паза на резервуарі для брудної води.

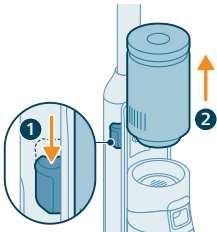

- 3 Щоб приєднати блок живлення, просто вставте його в паз (до клацання). Для надійної фіксації необхідно вирівняти роз'єми.

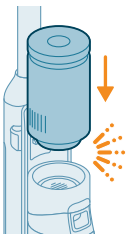

# Зарядження

## Зарядка насадки «Пилосос і швабра»

Пристрій обладнано літій-іонною акумуляторною батареєю на 25 В.  
Зарядження триває 4 години.

- 1 Щоб зарядити пристрій, вийміть заглушку в задній частині пристрою.
- 2 Вставте штекер у гніздо в задній частині пристрою.

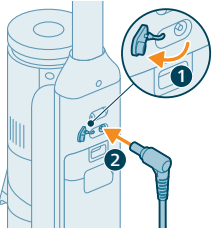

- 3 Вставте адаптер у розетку.



- 4 Значок батареї і кругові сегменти на екрані будуть блимати, сигналізуючи про те, що пристрій заряджається.



- 5 Коли пристрій повністю зарядиться, на екрані з'явиться значок батареї, а всі кругові сегменти світлитимуться. За кілька хвилин дисплей згасає.



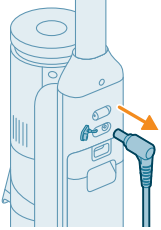

**6** Перед чищенням вийміть штекер із гнізда в задній частині пристрою.

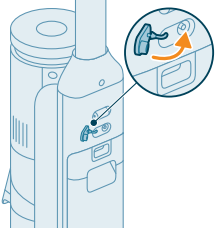

**7** Вставте заглушку.

**💡** Порада. Пристрій можна заряджати на станції для зберігання й очищення після використання.

**💡** Порада. Пристрій можна заряджати окремо в зручному для вас місці.

## Зарядка насадки «Тільки пилосос»

Пристрій обладнано літій-іонною акумуляторною батареєю на 25 В. Заряджання триває 4 години.

**1** Щоб зарядити пристрій, вставте штекер у гніздо в задній частині пристрою.

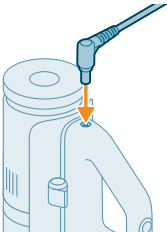

**2** Поставте ручку з контейнером у насти́нне кріплення.

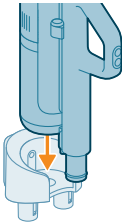

3 Вставте адаптер у розетку.



4 Значок батареї і кругові сегменти на екрані будуть блимати, сигналізуючи про те, що пристрій заряджається.



5 Коли пристрій повністю зарядиться, на екрані з'явиться значок батареї, а всі кругові сегменти світлитимуться. За кілька хвилин дисплей згасає.



6 Перед чищенням вийміть штекер із гнізда в задній частині пристрою.

**💡** Порада. Заряджати пристрій можна, коли він знаходиться на настінному кріпленні.

**💡** Порада. Пристрій можна заряджати окремо в зручному для вас місці.



## Прибирання й миття твердих підлог

### Використання пристрою

Пристрій доставляється вже з присьданими резервуарами для чистої та брудної води. Пристрій можна використовувати для миття твердих підлог.

**i** Примітка. Цей пристрій підходить для одночасного прибирання й миття. Пилососити підлогу перед миттям не обов'язково. Пристрій підходить для прибирання й миття всіх типів твердих підлог, окрім дерев'яних без покриття. Ви можете перевірити пристрій на невеликій

ділянці, яку не видно безпосередньо, щоб переконатися, що він підходить для вашої підлоги.

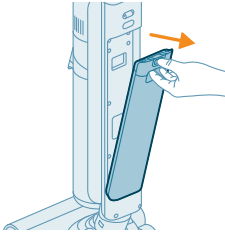

- 1 Натисніть кнопку, щоб розблокувати й вийняти резервуар для чистої води.

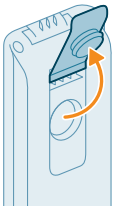

- 2 Витягніть ковпачок резервуара для чистої води.



- 3 Додайте 15 мл засобу для чищення підлоги XV1792 Philips Floor Cleaner до резервуара для чистої води.

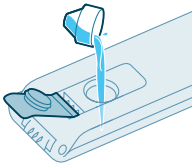

**⚠ Увага!** Компанія Philips перевіряла цей пристрій із засобом для очищення підлоги XV1792 Philips Floor Cleaner. Інші мийні засоби можуть утворювати забагато піни, що може знизити продуктивність і призвести до несправності пристрою. Засіб для очищення підлоги XV1792 Philips Floor Cleaner доступний на окремих ринках. Якщо ви використовуєте будь-який інший відповідний рідкий засіб для чищення підлоги, додайте щонайбільше 10 мл у резервуар для чистої води.

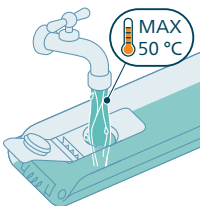

- 4 Наповніть резервуар для чистої води доверху холодною або теплою водопровідною водою.

**⚠ Увага!** У резервуар для чистої води не можна наливати водопровідну воду гарячішу за 50 °C.

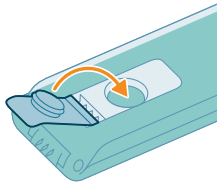

5 Закрийте резервуар для води ковпачком.

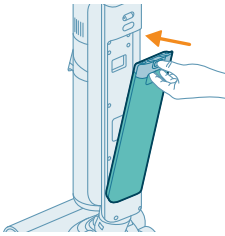

6 Установіть резервуар для чистої води назад у пристрій.

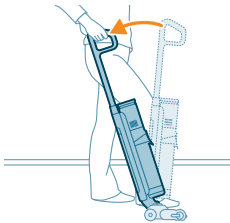

7 Зніміть пристрій зі станції для зберігання й очищення після використання та поставте його на підлогу. Поставте ногу на насадку AquaSpin і потягніть ручку назад, щоб розблокувати насадку. Пристрій готовий до використання.

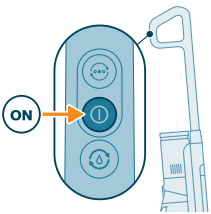

8 Щоб увімкнути пристрій, натисніть кнопку "Увімк./Вимк." .

**i** Примітка. Пристрій автоматично перейде в режим звичайного вологого прибирання.

**⚠** Увага! Не залишайте пристрій без нагляду, коли розблоковано насадку AquaSpin або увімкнено пристрій.

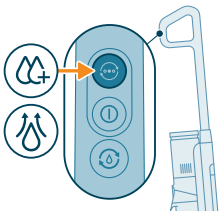



9 За допомогою кнопки зміни режиму  можна перемикатися між трьома різними параметрами роботи:

- Режим звичайного вологого прибирання (автоматично вмикається під час запуску)
- Режим інтенсивного вологого прибирання
- Режим водопоглинання

Під час увімкнення пристрою з насадкою «Пилосос і швабра» стандартно активується режим звичайного вологого прибирання. Цей режим підходить для щоденного вологого прибирання.

Режим інтенсивного вологого прибирання  призначено для роботи з дуже складними плямами.

Для очищення мокрих плям, які залишилися на підлозі після прибирання, можна вибрати режим водопоглинання . Ми також рекомендуємо використовувати його, коли ви піднімаєте пристрій над порогом, килимом або сходами.

Якщо вибрати режим водопоглинання , пристрій припинить постачати воду й збільшить потужність всмоктування на 45 секунд, щоб поглинути воду на підлозі.

Коли ви закінчите користуватися пристроєм, вимкніть його, натиснувши кнопку «Увімк./Вимк.». Пристрій перейде в режим водопоглинання на 6 секунди, щоб видалити воду, яка залишилася в насадці.

**i** Примітка. Пристрій може залишити невелику калюжу води на підлозі, якщо ви не пересунете його після вимкнення. Ви можете зменшити розмір калюжі, пересунувши пристрій після вимкнення. За потреби видаліть краплі, що залишилися, ганчіркою.

**i** Примітка. Пристрій працює із затримкою під час вимкнення. Якщо натиснути кнопку «Увімк./Вимк.», пристрій працюватиме ще 6 секунд, а потім повністю вимкнеться. Це нормально. За ці 6 секунд видаляється вода, що залишилася в насадці й на підлозі.

### Функція паузи в насадці «Пилосос і швабра»

У конструкції пристрою передбачена функція паузи.

Якщо під час використання потягнути ручку вперед від себе й зафіксувати її у вертикальному положенні, пристрій перейде в режим очікування й перестане працювати наступні 15 секунд.

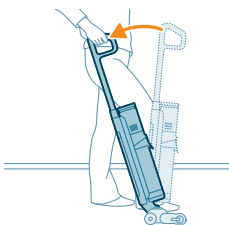
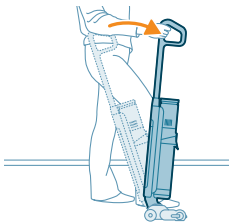

Щоб продовжити прибирання, поставте ногу на насадку для віджимання води, а потім потягніть ручку назад на себе впродовж 15 секунд. Пристрій знову почне працювати.

**i** Примітка. Пристрій автоматично вимкнеться, якщо протягом 15 секунд після активації функції паузи не виконати жодних інших дій. Щоб знову ввімкнути пристрій після автоматичного вимкнення, достатньо просто натиснути кнопку «Увімк./Вимк.».

### Активна система захисту

- Цей пристрій обладнано активною системою захисту. Цю активну систему розроблено для розпізнавання всіх сторонніх предметів на підлозі, окрім бруду або рідини.
- Після активації системи пристрій вимкнеться, а на дисплеї блиматиме значок помилки про заблоковану насадку (див. значки на дисплеї і відповідні значення). Крім того, активна система захисту може ввімкнутися, коли щітка з мікрофібри заволога, а також під час пересування пристроєм по килиму, килимовому покриттю або неналежно закріпленій підлозі.

## Поради й інша важлива інформація

- Не потрібно пилососити підлогу перед миттям, оскільки насадка "Пилосос і швабра" здійснює активне вологе прибирання твердої підлоги від усіх видів бруду, зокрема рідин і плям. Для чищення килимів і килимових покриттів використовуйте насадку "Тільки пилосос".
- Якщо тверду підлогу не потрібно мити, використовуйте насадку «Тільки пилосос» зі світлодіодним підсвічуванням і технологією PowerCyclone 12 для точного й ефективного збирання бруду.
- Ви можете рухати пристроєм так само швидко, як і пилососом. Щоб видалити складні плями, увімкніть режим інтенсивного вологого прибирання  за допомогою кнопки режиму очищення й повільно переміщайте пристрій по заплямованій поверхні.
- Пристрій може залишити невелику калюжу води на підлозі, якщо ви не пересунете його після вимкнення. Ви можете зменшити розмір калюжі, пересунувши пристрій після вимкнення. За потреби видаліть краплі, що залишилися, ганчіркою.
- Якщо пристрій потрібно підняти над порогом, килимом або сходами, рекомендується активувати режим водопоглинання . Так брудна вода не крапатиме з насадки AquaSprin.
- Під час переміщення пристрою рекомендується витягнути руку, щоб зменшити напруження м'язів. Таке положення забезпечить комфорт і найкращий контроль над пристроєм під час прибирання.

**i** Примітка. У режимі водопоглинання  вода не витікає з пристрою, а потужність усмоктування збільшується. Через 45 секунд, якщо не робити жодних дій, пристрій автоматично повернеться в режим звичайного вологого прибирання.

**i** Примітка. Зверніть увагу, що всередині насадки й резервуарів може залишатися невелика кількість чистої води. Це результат перевірки якості пристрою на фабриці. Переконайтеся, що пристрій ретельно очищений, і його можна безпечно використовувати.

## Обмеження щодо використання

- Насадка "Пилосос і швабра" підходить для прибирання й миття всіх типів твердих підлог, окрім дерев'яних без покриття.
- Насадку "Пилосос і швабра" призначено для регулярного прибирання твердих підлог. Використовуючи цей пристрій, завжди дотримуйтесь указівок щодо миття твердої підлоги.
- Якщо ви бажаєте додати до чистої води в резервуарі рідкий засіб для чищення підлоги, але не XV1792 Philips Floor Cleaner, використовуйте засіб, який утворює мало піни чи взагалі її не утворює та розводиться у воді так само, як XV1792 Philips Floor Cleaner.
- Оскільки ємність резервуара для чистої води становить 450 мл, потрібно додати лише кілька крапель рідкого засобу для чищення (щонайбільше 15 мл).
- Насадку «Пилосос і швабра» можна використовувати на підлозі з лінолеумом, тільки якщо покриття належно закріплено. Інакше насадка AquaSprin віддиратиме покриття.
- Не використовуйте насадку «Пилосос і швабра» для чищення килимів.



- Якщо ви перемістите/піднімете вимкнений пристрій над килимом або килимовим покриттям, на них можуть потрапити краплі брудної води.
- Не переміщайте пристрій по решітках конвекторів на підлозі. Пристрій не може втягувати воду, яка виходить із насадки під час його переміщення по решітці, отже вона потрапляє на дно конвектора.
- Під час прибирання не піднімайте насадку AquaSpin із підлоги, не рухайте її вбік і не робіть різких поворотів, оскільки це залишає сліди води. Рухайте пристрій лише вперед і назад.

**i** Примітка. Час роботи залежить від рівня енергоспоживання під час прибирання.

## Прибирання м'яких і твердих поверхонь

### Використання насадки «Тільки пилосос»



- 1 Для чищення твердих і м'яких поверхонь вставте блок живлення в паз на ручці (до клацання).

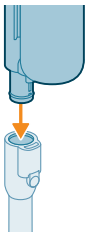

- 2 Під'єднайте трубку до ручки (до клацання).

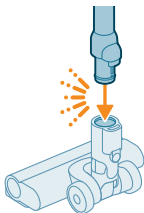

- 3 Вставте інший кінець трубки у світлодіодну насадку (до клацання).

**⚠ Увага! Перед прибиранням переконайтеся, що корпус фільтра розміщено в контейнері для пилу.**

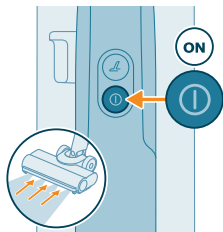

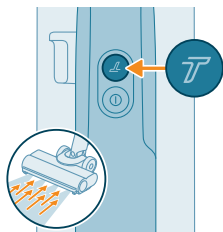

4 Натисніть кнопку «Увімк./Вимк.» , щоб увімкнути пристрій.

**i** Під час увімкнення пристрою з насадкою «Тільки пилосос» або тоді, коли використовується тільки ручка від пилососа, стандартно активується режим звичайного всмоктування.

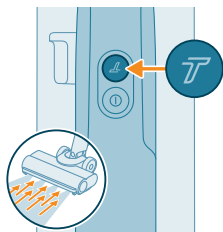

5 Щоб вибрати вищу потужність усмоктування, використовуйте кнопку Turbo .



6 Натисніть кнопку Turbo  знову, щоб повернутися до звичайного режиму всмоктування.



**💡** Порада. Завдяки світлодіодам на світлодіодній насадці легше помітити бруд на підлозі. Трубною зі світлодіодною насадкою можна прибрати підлогу під низькими меблями, не згинаючи пристрій.

**⚠️** **Обережно! Не прибирайте пристроєм воду чи інші рідини.**



**⚠️** **Увага! Не дивіться прямо на світлодіоди на насадці й не спрямовуйте їх в очі іншим людям. Світлодіоди світяться дуже яскраво.**

## Використання трубки

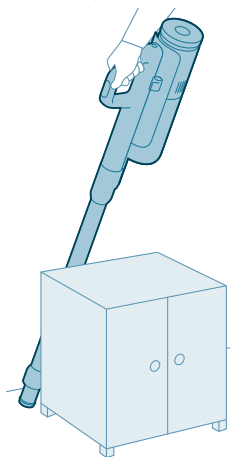

Трубку можна під'єднати до ручки й використовувати без насадки, щоб пропилососити кінцем трубки вузькі смужки підлоги між меблями або за ними.

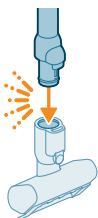

 Порада. До трубки також можна під'єднати мінітурбощітку.



 Порада. До трубки також можна під'єднати довгу щілинну насадку.



 Порада. До трубки також можна під'єднати комбіновану насадку.

## Використання ручки

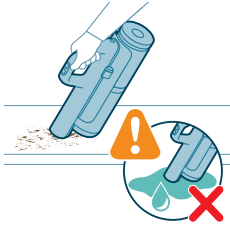

Ручкою без насадки й трубки можна очищувати невеликі брудні ділянки, наприклад із розсипаними хлібними крихтами, а також пиლოსосити сходи й полиці.

**⚠ Обережно! Не прибирайте пристроєм воду чи інші рідини.**

## Використання світлодіодної насадки

За допомогою світлодіодної насадки можна пиლოსосити сходинок, прибирати бруд у кутках або на вузьких виступах, а також очищувати невеликі брудні ділянки, наприклад із розсипаними хлібними крихтами.

**1** Щоб під'єднати світлодіодну насадку, вставте в неї трубку або ручку.

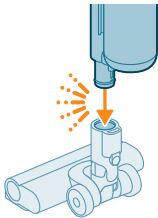

**2** Щоб від'єднати світлодіодну насадку, натисніть кнопку розблокування (1) і витягніть трубку чи ручку з насадки (2).

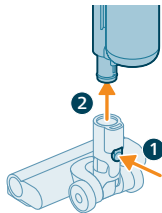

**⚠ Обережно! Не прибирайте пристроєм воду чи інші рідини.**

**i Примітка.** До трубки також можна під'єднати комбіновану насадку.

## Використання мінітурбощітки

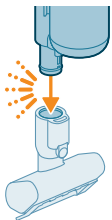

**1** Щоб під'єднати мінітурбощітку, вставте в неї трубку ручки.

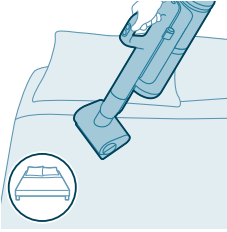

- 2 Міні-турбощітку можна використовувати для звичайного прибирання, наприклад м'яких поверхонь, як-от ліжок і диванів. Налаштування потужності можна регулювати з урахуванням потреб у чищенні.

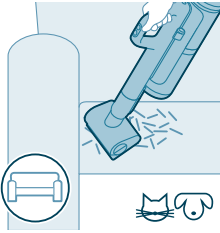

- 3 Міні-турбощітку можна використовувати для надзвичайно ретельного чищення, наприклад для видалення шерсті домашніх тварин або для очищення невеликих брудних ділянок, як-от розсипаних хлібних крихтин. Налаштування потужності можна регулювати з урахуванням потреб у чищенні.

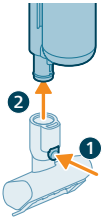

- 4 Щоб від'єднати мінітурбощітку, натисніть кнопку розблокування (1) і витягніть ручку з мінітурбощітки (2).



**⚠ Обережно! Не прибирайте пристроєм воду чи інші рідини.**

## Використання довгої щілинної насадки

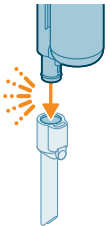

- 1 Щоб під'єднати довгу щілинну насадку, вставте в неї трубку або ручку.

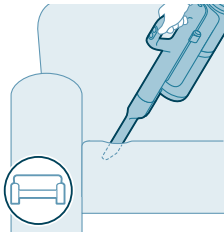

2 Довгу щілинну насадку можна використовувати для прибирання у вузьких кутах і важкодоступних місцях. Налаштування потужності можна регулювати з урахуванням потреб у чищенні.

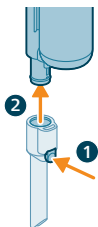

3 Щоб від'єднати довгу щілинну насадку, натисніть кнопку розблокування (1) і витягніть трубку чи ручку з насадки (2).



**⚠ Обережно! Не прибирайте пристроєм воду чи інші рідини.**

## Використання комбінованої насадки



1 Щоб під'єднати комбіновану насадку, вставте в неї трубку або ручку.

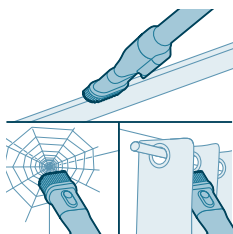

2 Комбінована насадка призначена для чищення віконних рам, штор, видалення павутиння. Розблокування щітки та налаштування підсвічування можна регулювати.

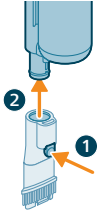

- 3 Щоб від'єднати комбіновану насадку, натисніть кнопку розблокування (1) і витягніть трубку чи ручку з насадки (2).

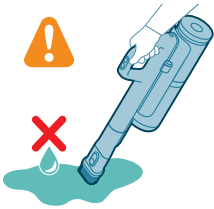

**⚠ Обережно! Не прибирайте пристроєм воду чи інші рідини.**

## Чищення насадки «Пилосос і швабра»

### Застосування функції AUTOCLEAN після кожного використання

Щоб запобігти появі запахів і накипу, застосуйте функцію AUTOCLEAN після кожного використання. Режим AUTOCLEAN допомагає повністю очистити пристрій приблизно за 4 хвилини.

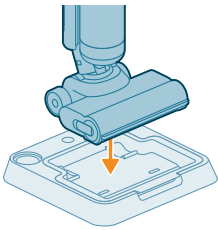

- 1 Установіть насадку «Пилосос і швабра» на станцію для зберігання й очищення після використання.

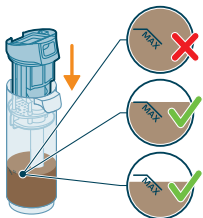

**i** Примітка. Якщо рівень брудної води нижчий за рівень AUTOCLEAN, не потрібно спорожнити резервуар перед запуском програми AUTOCLEAN. Пропустіть наведені нижче кроки й перейдіть до кроку 6.

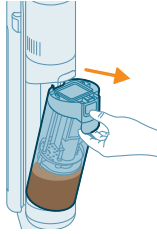

2 Натисніть кнопку, щоб розблокувати й вийняти резервуар для брудної води.

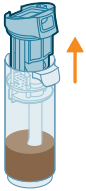

3 Вийміть вологий фільтр із резервуара для брудної води.

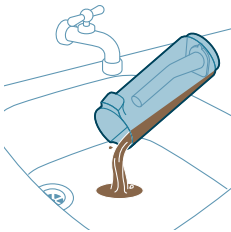

4 Вилийте воду з резервуара для брудної води в раковину.

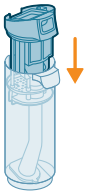

5 Установіть вологий фільтр назад у резервуар для брудної води.

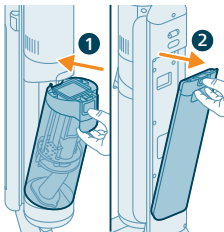

6 Установіть порожній резервуар для брудної води назад у пристрій і вийміть резервуар для чистої води.



- 7 Зніміть кришку резервуара для чистої води.

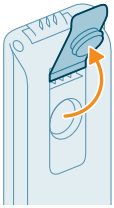

- 8 Вилейте залишки рідкого засобу для чищення з резервуара для чистої води в раковину.

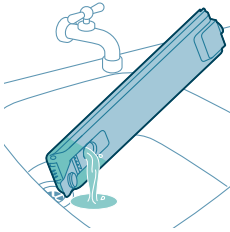

- 9 Наповніть резервуар для чистої води холодною або теплою водопровідною водою принаймні до позначки AUTOCLEAN.

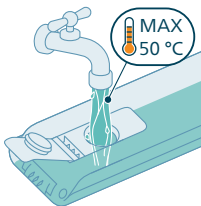

**⚠ Увага! У резервуар для чистої води не можна наливати водопровідну воду гарячішу за 50 °C.**

**⚠ Увага! Не використовуйте функцію AUTOCLEAN разом із мийним засобом, оскільки це може призвести до утворення надмірної кількості піни.**

- 10 Закрийте резервуар для води ковпачком.

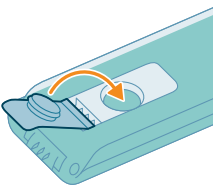

- 11 Установіть резервуар для чистої води назад у пристрій.

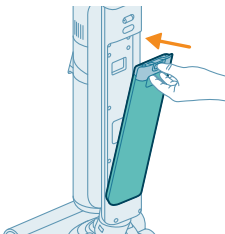

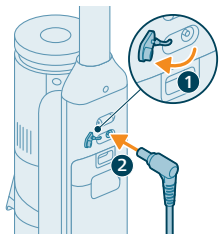

- 12** Зарядіть пристрій. Вставте штекер у гніздо в задній частині пристрою. Потім вставте адаптер у розетку.

**i** Примітка. Щоб активувати функцію AUTOCLEAN, необхідно під'єднати зарядний пристрій.

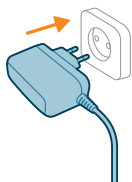

- 13** Щоб увімкнути функцію AUTOCLEAN, натисніть кнопку Auto-Clean. Перед початком автоматичного очищення перевірте, що зарядний пристрій під'єднано.

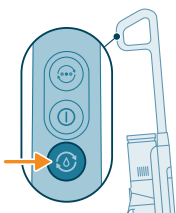

- 14** Пристрій виконує цикл AUTOCLEAN.

**i** Примітка. Цикл AUTOCLEAN триває приблизно 4 хвилини. Для найкращого результату пристрій має повністю виконати цикл AUTOCLEAN. Ви можете будь-коли призупинити або скасувати цикл AUTOCLEAN.

**i** Примітка. Якщо ви скасуєте програму AUTOCLEAN, пристрій всмоктуватиме воду, що залишилася в лотку після очищення, протягом приблизно 10 секунд.

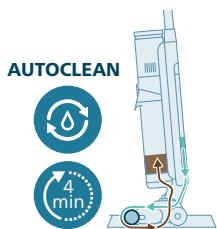

- 15** Після завершення процедури по функції AUTOCLEAN натисніть кнопку, щоб розблокувати й вийняти резервуар для брудної води.

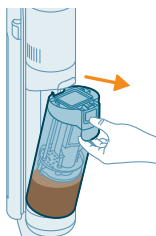

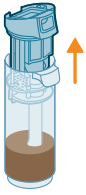

16 Вийміть вологий фільтр із резервуара для брудної води.

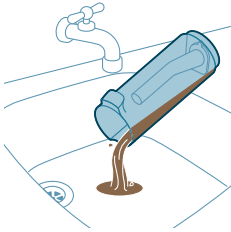

17 Вилейте воду з резервуара для брудної води в раковину.



18 Помийте резервуар для брудної води під краном.

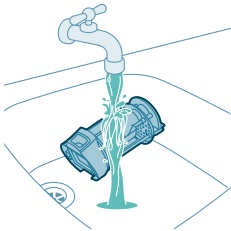

19 Помийте вологий фільтр під краном.

**i** Примітка. Перед промиванням блоку вологого фільтра під краном вийміть гофрований фільтр.

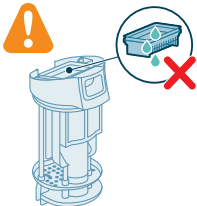

**⚠** Обережно! Гофрований фільтр мити не можна. Якщо потрібно його почистити, обережно постукайте ним по смітнику, щоб туди випав бруд.

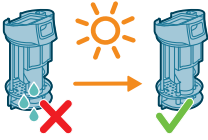

20 Залиште вологий фільтр висихати.

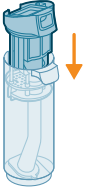

21 Установіть вологий фільтр назад у резервуар для брудної води.

**i** Примітка. Перевірте, що гофрований фільтр стоїть у потрібному пазу.

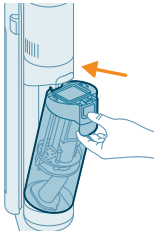

22 Установіть резервуар для брудної води назад у пристрій.

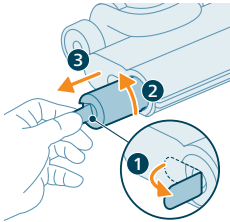

23 Щоб зняти щітку, потягніть важіль збоку (1), а потім поверніть його проти годинникової стрілки (2). Витягніть щітку з насадки для віджимання води (3).

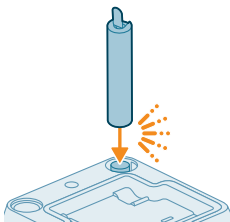

24 Щоб щітка висохла, поставте її відкритий кінець на спеціальний тримач на станції для зберігання й очищення після використання.

**i** Примітка. Щітки висихають приблизно за 24 години.

## Очищення лотка для очищення після використання

Якщо лоток для очищення після використання забруднився, виконайте наведені нижче дії, щоб його очистити.

- 1 Вийміть лоток для очищення після використання зі станції зберігання.

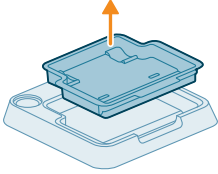

- 2 Промийте лоток під краном, почекайте, поки він висохне, а потім помістіть його назад у станцію зберігання.

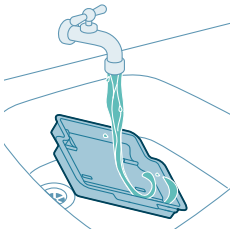

- 3 Завжди повертайте лоток у станцію зберігання. Лоток для очищення після використання важливий для правильного виконання циклу AUTOCLEAN.

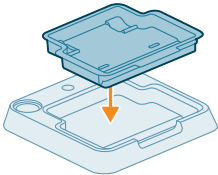

## Очищення насадки AquaSpin

- 1 Щоб зняти щітку, потягніть важіль збоку (1), а потім поверніть його проти годинникової стрілки (2). Витягніть щітку з насадки для віджимання води (3).

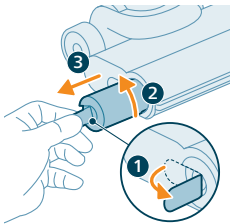

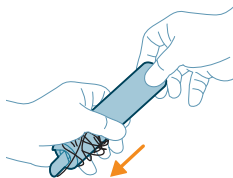

- 2 Щоб видалити скупчене волосся або нитки із щітки з мікрофібри, проведіть однією рукою униз по щітці.

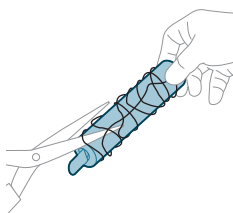

 **Порада.** Ви також можете скористатися ножицями, щоб зрізати волосся й нитки, які заплуталися в щітці з мікрофібри.

## Усунення засмічень у корпусі

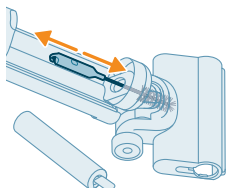

Якщо пристрій забився, спочатку вимкніть його й вийміть резервуар для брудної води. Потім усуньте засмічення, рухаючи щіткою для очищення вгору-вниз у всмоктувальному каналі корпусу.

## Усунення засмічень у насадці AquaSpin

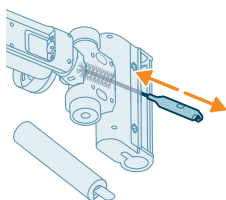

Якщо насадка AquaSpin засмітилася, вийміть із неї щітку. Порухайте щіткою для очищення вгору-вниз у всмоктувальному каналі насадки AquaSpin.

# Чищення насадки «Тільки пилосос»

## Споорожнення контейнера для пилу

### Обслуговування системи збирання пилу

Споорожніть контейнер для пилу після кожного використання або коли рівень пилу досягне позначки MAX.

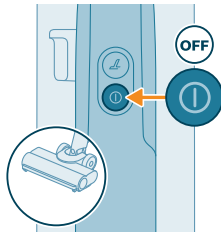
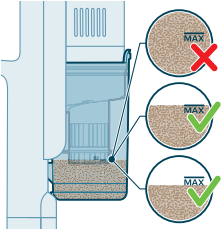

1 Вимкніть пристрій.

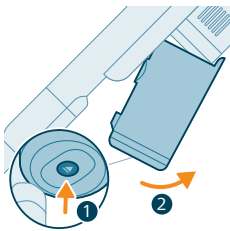

2 Тримайте пристрій під кутом 45 градусів, як зображено на рисунку. Зніміть контейнер для пилу, натиснувши кнопку розблокування. Кнопка розблокування розташована в нижній частині контейнера.

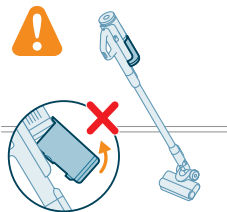

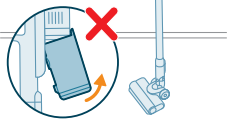

**i** Примітка. Вийміть контейнер для пилу, тримаючи пристрій у вертикальному положенні.



**3** Візьміться за чорний держак. Вийміть циклонну камеру, піднявши її з контейнера для пилу.

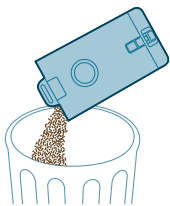

**4** Висипте пил із контейнера в кошик для сміття.

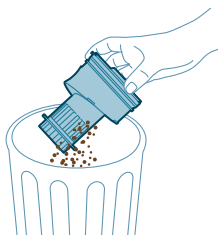

**5** Видаліть залишки пилу із циклонної камери, злегка постукуючи нею по смітнику.



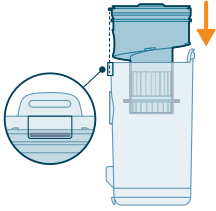

- 6 Встановіть циклонну камеру назад у контейнер для пилу. Переконайтеся, що циклонна камера стала на місце.

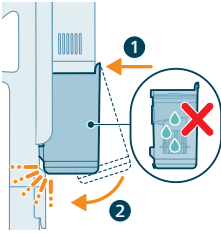

- 7 Помістіть назад зібраний контейнер. Перш ніж зафіксувати контейнер, вирівняйте його положення зі сторони фільтра.

## Періодичне обслуговування

### Обслуговування системи збирання пилу

Хоча б раз на місяць чистіть фільтр.

- 1 Поверніть фільтр проти годинникової стрілки, щоб вийняти його з контейнера для пилу.

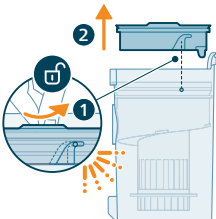

- 2 Вийміть губчастий фільтр із пластикового корпусу.

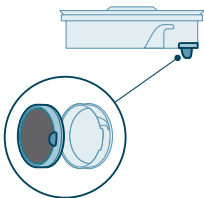

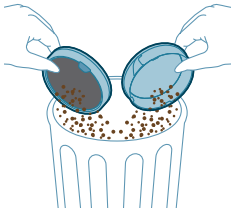

3 Постукайте по корпусу й губчастому фільтру над кошиком для сміття.

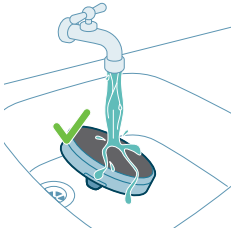

4 Промивайте й витискайте губчастий фільтр, поки вода, що витікає з нього, не стане чистою.

**i** Примітка. Для найкращого очищення пропускайте воду через фільтр, тримаючи його вушком донизу, щоб вимити пил із глибоких шарів фільтра.

**i** Примітка. Мийте фільтр щонайменше раз на місяць, якщо часто користуєтеся пристроєм.

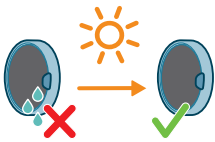

5 Залиште промитий губчастий фільтр висихати протягом 24 годин, перш ніж знову вставити його в корпус фільтра.

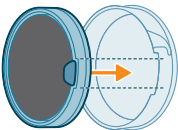

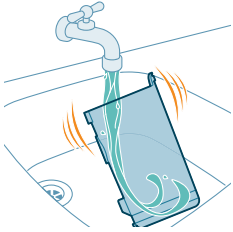

- 6 Для ретельного очищення мийте контейнер для пилу та циклонну камеру під проточною водопровідною водою або в теплій воді з милом.



- 7 Витріть насухо вимитий контейнер для пилу і його компоненти.

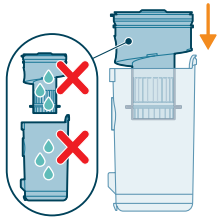

**⚠ Увага!** Перш ніж збирати всі компоненти, переконайтеся, що вони повністю сухі.

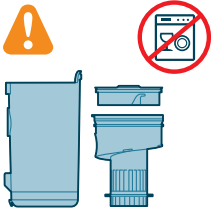

**i** Примітка. Ніякі компоненти не можна мити в посудомийній машині.

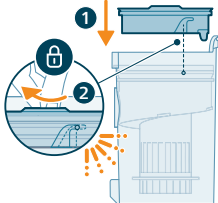

- 8 Знову вставте фільтр у контейнер для пилу. Поверніть фільтр за годинниковою стрілкою, щоб зафіксувати його.

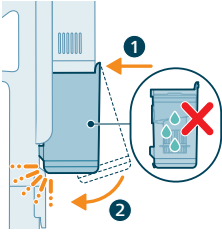

- 9 Помістіть назад зібраний контейнер. Перш ніж зафіксувати контейнер, вирівняйте його положення зі сторони фільтра.

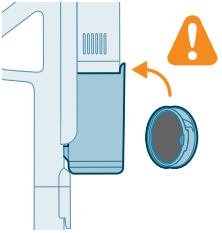

**i** Примітка. Перед використанням пристрою завжди перевіряйте, щоб фільтр був вставлений у пристрій після обслуговування.

## Обслуговування розумної насадки PrecisionPower

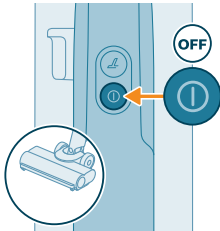

- 1 Обов'язково вимикайте пристрій перед чищенням валика щітки на насадці.

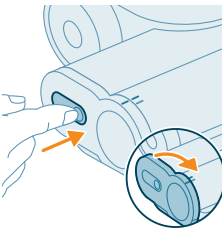

- 2 Щоб отримати доступ до валика щітки, знайдіть кнопку збоку насадки. Натисніть її та поверніть, щоб відкрити.

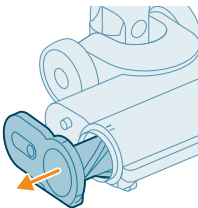

- 3 Акуратно вийміть із насадки валик щітки та бічний ковпачок.

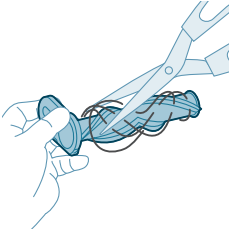

- 4 Обережно видаліть заплутане волосся з валика щітки. Щоб було легше видаляти забруднення, використовуйте ножиці.

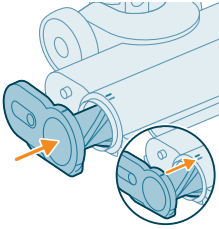

- 5 Під час збирання валик щітки має стати на своє місце.

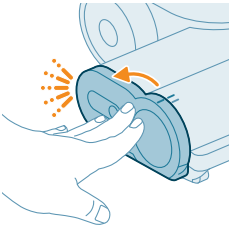

- 6 Заблокуйте валик щітки на насадці. Підтвердженням надійної фіксації буде звук клацання.

## Обслуговування міні-турбощітки

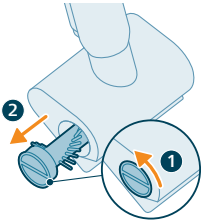

- 1 Щоб дістати щітку, поверніть її проти годинникової стрілки. Витягніть щітку, коли замок розблокується.

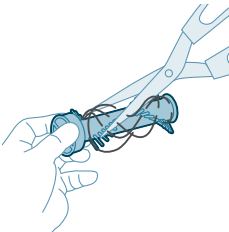

- 2 Руками й за допомогою ножиць видаліть усі забруднення з щітки.

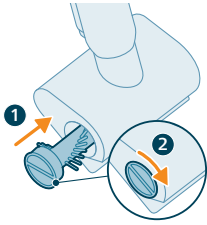

- 3 Засуньте щітку в правильне положення й прокрутіть за годинниковою стрілкою, щоб зафіксувати її.

## Значки на дисплеї та їхні значення

### Коди помилок

Код помилки	Причина	Рішення
	Помилка в системі.	<p>Якщо на дисплеї постійно світиться червоний значок, то пілосос Philips AquaTrio 7000 фіксує системну помилку. Щоб вирішити цю проблему, скористайтесь одним або обома способами, які описано нижче.</p> <ol style="list-style-type: none"> <li>1. Вийміть блок живлення з пристрою, а потім вставте його назад. Після цього перезапустіть пристрій.</li> <li>2. Від'єднайте ручку від трубки й натисніть на ручці кнопку «Увімк./Вимк.». Якщо червоний значок на дисплеї не зникає, зверніться до Центру обслуговування клієнтів.</li> </ol> <p>Якщо червоний значок зник, але пристрій не працює, це може пояснюватися проблемою зв'язку з трубкою або насадкою. Зверніться до Центру обслуговування клієнтів.</p>
	Занизька температура.	<p>Якщо разом блимають значки батареї і повідомлення про помилку, то температура навколишнього середовища занадто низька або занадто висока.</p> <p>Використовуйте, заряджайте й зберігайте пристрій у приміщенні за температури від 5 °С.</p>

## Код помилки

## Причина

## Рішення



Зависока температура.

Якщо разом блимають значки батареї і повідомлення про помилку, то температура навколишнього середовища занадто низька або занадто висока.

Використовуйте, заряджайте й зберігайте пристрій у приміщенні за температури до 35 °С. Не піддавайте пристрій впливу прямих сонячних променів або високої температури (біля гарячої кухонної плити, у мікрохвильовій печі або на індукційній кухонній плиті). У разі перегрівання батареї можуть вибухнути.



Якщо блимає тільки червоний значок, який інформує про помилку, то отвори входу повітря заблоковані.

Заблоковано отвори входу повітря.

Перевірте, чи не застрягло щось в отворах входу повітря, і за потреби очистьте їх. Якщо це не вирішить проблему, перевірте й очистьте весь повітряний прохід. Тобто потрібно звернути увагу на насадку, трубку, вологий фільтр до насадки «Пилосос і швабра». У режимі «Тільки пилосос» потрібно оглянути насадку, трубку, контейнер для пилу й поролоновий фільтр.



Резервуар для брудної води заповнився.

Розблокуйте резервуар для брудної води й витягніть його. Вийміть вологий фільтр із резервуара для брудної води й відставте його. Вилийте воду з резервуара для брудної води в раковину.





Насадка AquaSpin забилася. Це запобіжне вимкнення, якщо щось застрягло в насадці (наприклад, кабель живлення або іграшка).

Перевірте щітки, підшипники, частини двигуна й ковпачки на наявність волосся чи іншого сміття та видаліть усе зайве. Якщо немає сміття, спробуйте просто вимкнути й увімкнути пристрій.

Відключіть від мережі перед використанням.

Для використання від'єднайте пристрій від мережі. Інакше він не вмикатиметься. Підключайте пристрій до мережі тільки під час заряджання або роботи функції AutoClean.

Код помилки	Причина	Рішення
	Підключено неправильний зарядний пристрій.	<p>Якщо значки батареї і повідомлення про помилку блимають одночасно, то пристрій фіксує проблему із зарядженням.</p> <ol style="list-style-type: none"> <li>1. Підключено неправильний зарядний пристрій. Для зарядження пристрою використовуйте лише оригінальний адаптер.</li> <li>2. Штифт зарядки вставлено неправильно або не до кінця. Дістаньте зарядний штифт і знову вставте його в пристрій.</li> <li>3. Блок живлення неправильно під'єднано. Дістаньте й знову вставте блок живлення, щоб почути чіткий звук клацання, а потім знову під'єднайте правильний зарядний пристрій.</li> </ol>
	Зарядний пристрій не під'єднано.	<p>Значок AutoClean + швидке блимання значка заряду батареї (білий)</p> <p>Для активації програми автоматичного очищення Auto-Clean необхідно під'єднати зарядний пристрій.</p> <p>Перевірте, що пристрій правильно встановлено на станції для зберігання й очищення після використання. Під'єднайте зарядний пристрій.</p>
	Не вистачає заряду батареї.	<p>Значок AutoClean + швидке блимання значка заряду батареї (червоний)</p> <p>Якщо зарядний пристрій під'єднано, але відображається цей значок, то пристрою не вистачає заряду батареї для запуску програми Auto-Clean.</p> <p>Якщо під'єднано зарядний пристрій, зачекайте до 30 хвилин, щоб батарея зарядилася. Потім натисніть кнопку Auto-clean, щоб запустити програму.</p>

## Заміна

Щоб придбати аксесуари чи запасні частини, відвідайте веб-сайт [www.philips.com/parts-and-accessories](http://www.philips.com/parts-and-accessories) або зверніться до дилера Philips. Також можна звернутися до місцевого Центру обслуговування клієнтів Philips.

Запасні частини й номери артикулів:



Сухий фільтр XV1771/10



Вологий фільтр XV1770/10

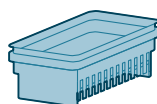

Щітка для очищення XV1773/10

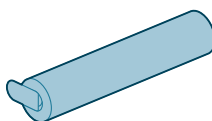

**i** Примітка. Для максимальної продуктивності замінійте фільтр і щітку з мікрофібри раз на 6 місяців.



## Усунення несправностей



У цьому розділі розглядаються основні проблеми, які можуть виникнути під час використання пристрою. Якщо Ви не в змозі вирішити проблему за допомогою поданої нижче інформації, відвідайте веб-сайт [www.philips.com/support](http://www.philips.com/support) і ознайомтеся зі списком частих запитань або зверніться до Центру обслуговування клієнтів у своїй країні.

## Використання насадки «Пилосос і швабра»

Проблема	Можлива причина	Рішення
Пристрій не працює після натиснення кнопки "Увімк./Вимк."  .	Блок живлення не під'єднано.	Під'єднайте блок живлення до ручки з насадкою «Пилосос і швабра».
	Батарея розрядилася.	Щоб зарядити батарею, підключіть пристрій із насадкою «Пилосос і швабра» до зарядного пристрою (див. 'Зарядження').

Проблема	Можлива причина	Рішення
	Пристрій не вийнято зі станції для зберігання й очищення після використання.	Перш ніж увімкнути пристрій, зніміть насадку «Пилосос і швабра» зі станції для зберігання й очищення після використання.
	Ви натиснули кнопку "Увімк./Вимк."  більше одного разу.	Зачекайте кілька секунд, а потім натисніть кнопку "Увімк./Вимк."  ще раз. Зачекайте кілька секунд, а потім повторіть спробу.
	Ви неправильно під'єднали ручку з насадкою «Пилосос і швабра» до пристрою.	Установіть нижній корпус пристрою на станцію для зберігання й очищення після використання. Потім під'єднайте ручку й сильно натисніть на неї, поки не почуєте звук клацання.
	Пристрій забився.	Вимкніть пристрій і вийміть батарею або ручку з насадкою «Пилосос і швабра». Знайдіть і усуньте причину засмічення. Після цього перезапустіть пристрій. Якщо неможливо визначити причину засмічення, перезапустіть пристрій. Це може вирішити проблему. Перевірте, чи не застрягло щось в отворах входу повітря, і за потреби очистьте їх.
	Щітку з мікрофібри заблоковано.	Вийміть щітку з мікрофібри, а потім знову вставте.
Пристрій перестав працювати.	Ви випадково натиснули кнопку "Увімк./Вимк."  рукою.	Увімкніть пристрій, натиснувши кнопку "Увімк./Вимк."  .
	Можливо, заповнився резервуар для брудної води. У такому разі на екрані відображається значок інформації (див. 'Значки на дисплеї та їхні значення').	Спорожніть резервуар для брудної води.
Підлога не така волога, як зазвичай.	Отвори для вприскування засмічено.	Зніміть щітку з мікрофібри, налейте трохи води в резервуар для чистої води й увімкніть пристрій. Робіть невеликі рухи вперед і назад у одному положенні протягом приблизно 15 секунд. Ви повинні бачити чотири смуги води на підлозі. Якщо це не так або якщо одна чи кілька смуг води виглядають лише як кілька крапель, отвори для вприскування частково або повністю засмічено. Спробуйте обережно прочистити отвори голкою.
З одного боку підлога під насадкою менш волога, ніж	Отвори для вприскування засмічено.	Зніміть щітку з мікрофібри, налейте трохи води в резервуар для чистої води

Проблема	Можлива причина	Рішення
з іншого.		Й увімкніть пристрій. Робіть невеликі рухи вперед і назад у одному положенні протягом приблизно 15 секунд. Ви повинні бачити чотири смуги води на підлозі. Якщо це не так або якщо одна чи кілька смуг води виглядають лише як кілька крапель, отвори для вприскування частково або повністю засмічено. Спробуйте обережно прочистити отвори голкою.
На підлозі немає води.	Резервуар для чистої води порожній.	Наповніть резервуар для чистої води.  Якщо ви перевірили вищезазначене, а на підлозі все одно немає води, віднесіть пристрій до сервісного центру Philips або зверніться до Центру обслуговування клієнтів.
На підлозі чи в лотку для очищення після використання більше води, ніж зазвичай.	Водяний канал вологого модуля й/або насадку AquaSpin забруднено чи заблоковано.	Очистьте щіткою водяний канал вологого модуля й/або насадку AquaSpin.
	Резервуар для брудної води встановлено неправильно.	Установіть резервуар для брудної води в пристрій правильно. Резервуар встановлено правильно, якщо ви почули клацання.
Пристрій залишає на підлозі сліди від води.	Ви перемістили пристрій убік.	Щоб не залишати слідів від води на підлозі, не повертайте пристрій AquaTrio 7000 Series дуже сильно й не рухайте його вбік. Можна активувати режим водопоглинання  , натиснувши кнопку режиму очищення. Пристрій поглине залишки води на підлозі.
	Ви різко повертали пристрій.	Щоб не залишати слідів від води на підлозі, не повертайте пристрій AquaTrio 7000 Series дуже сильно й не рухайте його вбік. Можна активувати режим водопоглинання  , натиснувши кнопку режиму очищення. Пристрій поглине залишки води на підлозі.
	Пристрій піднято над порогом, килимом або сходами.	Щітка з мікрофібри має завжди торкатися підлоги. Перш ніж переносити пристрій через поріг, килим чи сходи, увімкніть режим водопоглинання  – тоді пристрій не залишатиме слідів від води на підлозі, а з насадки AquaSpin не розбризкуватиметься вода.

Проблема	Можлива причина	Рішення
	Пристрій було піднято одразу після вимкнення.	Увімкніть режим водопоглинання  і приберіть залишки води. Кілька разів перемістіть пристрій уперед і назад у режимі водопоглинання  , а потім вимкніть його. Якщо вимкнути й підняти пристрій, вода, яка була між щітками, крапатиме на підлогу.
	Коліщатка заблоковано.	Перевірте стан коліщаток. Видаліть бруд, який блокує коліщатка.
Пристрій не чистить так, як раніше.	Резервуар для чистої води порожній.	Наповніть резервуар для чистої води.
	Отвори для вприскування засмічено.	Зніміть щітку з мікрофібри, налейте трохи води в резервуар для чистої води, а потім увімкніть пристрій. Робіть невеликі рухи вперед і назад у одному положенні протягом приблизно 15 секунд. Ви повинні бачити чотири смуги води на підлозі. Якщо це не так або якщо одна чи кілька смуг води виглядають лише як кілька крапель, отвори для вприскування частково або повністю засмічено. Спробуйте обережно прочистити отвори голкою.
	Внутрішня частина насадки AquaSprin забруднена.	Перш ніж повернутися до очищення, запустіть програму AUTOCLEAN. Якщо на краях насадки накопичився бруд, видаліть його. Обов'язково вмикайте функцію AUTOCLEAN після кожного використання.
	Немає щітки з мікрофібри.	Установіть щітку з мікрофібри в насадку AquaSprin.
		Якщо ви спробували вищевказані варіанти вирішення, але пристрій усе одно чистить погано, відвезіть його в сервісний центр Philips або зверніться до відповідного Центру обслуговування клієнтів.
Великі частинки бруду більше не всмоктуються й падають назад на підлогу.	Водяний канал вологого модуля й/або насадку AquaSprin забруднено чи заблоковано.	Очистьте щіткою водяний канал вологого модуля й/або насадку AquaSprin.
Після вологого прибирання на підлозі лишаються розводи.	Можливо, ви використали забагато мийного засобу.	Використовуйте правильну кількість мийного засобу.
	Коліщатка брудні.	Видаліть бруд із коліщаток.

Проблема	Можлива причина	Рішення
Забгато піни під час прибирання й циклу AUTOCLEAN.	Можливо, ви використали забагато мийного засобу.	Використовуйте правильну кількість мийного засобу.
	На підлозі все ще є залишки мийного засобу.	Кілька разів помийте підлогу без мийного засобу. Зачекайте трохи, перш ніж знову спробувати очистити пляму.
Важко відмивати плями.	Можливо, ви використали замало води або витратили замало часу на очищення плями.	Нанесіть воду й трохи почекайте. Наприклад, ви можете провести пристроєм по плямі, щоб нанести воду, і повернутися до неї наприкінці сеансу очищення.
Під час очищення змінився звук пристрою.	Навколо щітки з мікрофібри може бути заплутане волосся або інше сміття.	Зніміть щітку з мікрофібри, перевірте наявність сміття й позбавтеся від нього.
Дисплей показує, що резервуар для брудної води повний, і вимикається, хоча резервуар ще не заповнився.	У резервуар для брудної води потрапила піна, або він забруднився.	Перезапустіть пристрій. Якщо це не вирішить проблему, очистьте резервуар для брудної води. Якщо проблема в піні, не використовуйте більше мийного засобу, ніж рекомендовано.
Вода крапає з пристрою після його вимкнення.	Пристрій залишає калюжі води на підлозі, якщо не пересувати його після вимкнення. Це нормально.	Пристрій може залишити невелику калюжу води на підлозі, якщо ви не пересунете його після вимкнення. Ви можете зменшити розмір калюжі, пересунувши пристрій після вимкнення. Після вимкнення пристрій переходить у режим водопоглинання  на 6 секунди, щоб забрати воду, яка залишилася в насадці. За потреби видалить краплі, що залишилися, ганчіркою.
	Коли ви переносите пристрій над підлогою (тримаючи в повітрі), з нього крапає вода.	Під час очищення не піднімайте насадку AquaSprin із підлоги, оскільки це залишає сліди води. Рухайте пристрій лише вперед і назад.
	Вода витікає з резервуара для чистої води, оскільки він переповнений.	Не наповнюйте резервуар для чистої води вище за позначку MAX. Якщо не дотримуватися цієї вимоги, вода може вилитися з резервуара, коли ви вставите ковпачок.
	В одному з резервуарів є тріщина.	Якщо якийсь із резервуарів пошкоджено, віднесіть пристрій до сервісного центру Philips або зверніться до Центру обслуговування клієнтів.
Не вдається зняти щітку з мікрофібри.	У щітці з мікрофібри може бути заплутане волосся й/або бруд.	Дістаньте щітку, посунувши важіль. Покрутіть важіль кілька разів в обох напрямках, щоб послабити фіксацію щітки. Щоб зняти щітку, поверніть проти

Проблема	Можлива причина	Рішення
		годинникової стрілки. Якщо щітку важко витягнути, можна притиснути її знизу насадки AquaSpin. Видаліть заплутане волосся або бруд. Якщо щітки важко витягнути, можна притиснути їх знизу насадки AquaSpin.
Неможливо переміщати пристрій уперед або назад.	Можливо, малий предмет заблокував одне чи кілька коліщаток.	Дістаньте щітку, посунувши важіль. Покрутіть важіль кілька разів в обох напрямках, щоб послабити фіксацію щітки. Щоб зняти щітку, поверніть проти годинникової стрілки. Якщо щітку важко витягнути, можна притиснути її знизу насадки для віджимання води.
Пристрій всмоктує слабше, ніж звичайно.	Водяний канал вологого модуля й/або насадку AquaSpin забруднено чи заблоковано.	Очистьте щіткою водяний канал вологого модуля й/або насадку AquaSpin.
	Сітка в резервуарі для брудної води недостатньо висухла перед повторним використанням.	Очистьте й висушіть резервуар для брудної води.
	У щітці з мікрофібри заплуталося волосся.	Вимкніть пристрій і видаліть волосся із щітки з мікрофібри.
	Резервуар для брудної води встановлено неправильно.	Установіть резервуар для брудної води в пристрій правильно. Резервуар встановлено правильно, якщо ви почули клацання.
Щітка з мікрофібри більше не обертається.	Щітка з мікрофібри забита волоссям чи брудом.	Очистьте щітку з мікрофібри ножицями або рукою.
Щітка з мікрофібри випадає.	Щітка з мікрофібри зафіксована неправильно.	Правильно установіть і зафіксуйте щітку з мікрофібри.
Пристрій не заряджається.	Штекер неправильно вставлено в гніздо або адаптер неправильно вставлено в розетку.	Переконайтеся, що штекер правильно вставлено в гніздо, а адаптер – у розетку.
	Блок живлення не під'єднано.	Вставте блок живлення.
	Блок живлення вставлено неправильно.	Вставте блок живлення в паз до клацання.
	Підключено неправильний адаптер.	Використовуйте оригінальний адаптер.
		Якщо ви спробували вищевказані варіанти вирішення, але пристрій усе одно не заряджається, відвезіть його в сервісний центр Philips або зверніться до

Проблема	Можлива причина	Рішення
		відповідного центру обслуговування клієнтів.
Під час використання пілососа інколи відчутно дію електричного струму.	На пілососі накопичується електростатичний заряд. Що нижча вологість повітря, то більше електростатичного заряду накопичується на пристрої.	Тримаючи пристрій, слід торкатися рукою металевого штифта.
	Ви всмоктали пілососом пил і бруд. Це також призводить до накопичення електростатики.	Тримаючи пристрій, слід торкатися рукою металевого штифта.
Пристрій відразу не вимикається.	Активована затримка вимкнення.	Якщо натиснути кнопку «Увімк./Вимк.», пристрій працюватиме ще 6 секунд, а потім повністю вимкнеться. Це нормально. За ці 6 секунд видаляється вода, що залишилася в насадці й на підлозі.

## Використання насадки «Тільки пілосос»

Проблема	Можлива причина	Рішення
Пристрій не працює після натиснення кнопки "Увімк./Вимк."  .	Блок живлення не під'єднано.	Під'єднайте блок живлення до ручки з насадкою «Тільки пілосос».
	Батарея розрядилася.	Щоб зарядити батарею, підключіть пристрій із насадкою «Тільки пілосос» до зарядного пристрою (див. 'Зарядження').
	Ви натиснули кнопку "Увімк./Вимк."  більше одного разу.	Зачекайте кілька секунд, а потім натисніть кнопку "Увімк./Вимк."  ще раз. Зачекайте кілька секунд, а потім повторіть спробу.
	Пристрій забився.	Вимкніть пристрій і вийміть батарею або блок живлення. Знайдіть і усуньте причину засмічення. Після цього перезапустіть пристрій. Якщо неможливо визначити причину засмічення, перезапустіть пристрій. Це може вирішити проблему.
	Обертову щітку заблоковано.	Вийміть обертову щітку й видаліть волосся, що накрутилося на щітку або двигун. Вставте щітку на місце.
Не вдається під'єднати ручку до контейнера для пилу.	Корпус фільтра зібрано догори дном.	Переверніть корпус фільтра. Круглий отвір має бути видно.

Проблема	Можлива причина	Рішення
	Корпус фільтра закрито неправильно.	Закрийте корпус фільтра до клацання. Якщо його важко закрити, імовірно, поролоновий фільтр розміщено догори дном.
Пристрій перестав працювати.	Ви випадково натиснули кнопку "Увімк./Вимк."  	Увімкніть пристрій, натиснувши кнопку "Увімк./Вимк."   .
	Пристрій забився.	Вимкніть пристрій і вийміть батарею або блок живлення. Знайдіть і усуньте причину засмічення. Після цього перезапустіть пристрій. Якщо неможливо визначити причину засмічення, перезапустіть пристрій. Це може вирішити проблему.
Під час очищення змінився звук пристрою.	Навколо обертової щітки може заплутатися волосся, шерсть або інше сміття.	Перевірте, чи немає на щітці сміття, і очистьте її.
	Частинки сміття блокують циклонну камеру.	Перевірте, чи немає в циклонній камері сміття, і очистьте її.
Пристрій всмоктує слабше, ніж звичайно.	Фільтр і/або циклонна камера брудні.	Спорожніть контейнер для пороху. Почистьте фільтр і циклонну камеру. Переконайтеся, що з циклонної камери повністю видалено волосся, шерсть та інші засмічення, що блокували її. Для зручності циклонну камеру можна вийняти. Мийте фільтр щонайменше раз на місяць, якщо часто користуєтеся пристроєм.
	Щось блокує циклонну камеру.	Перевірте циклонну камеру на наявність перешкод і видаліть предмети, що блокують камеру. Переконайтеся, що із циклонної камери повністю видалено волосся, шерсть і інші засмічення, що блокували її.
	Усмоктувальний канал за обертовою щіткою забився.	Зніміть обертову щітку, перевірте, чи немає в усмоктувальному каналі сміття, і очистьте його.
	Корпус фільтра приєднано до контейнера для пилу неправильно або контейнер неправильно вставлено в пристрій. В обох випадках потужність всмоктування знизиться.	Переконайтеся, що правильно приєднали корпус фільтра до контейнера для пилу, а контейнер – до пристрою.
	Щітку забито волоссям чи брудом.	Вимкніть пристрій і очистьте обертову щітку ножицями або рукою.



Проблема	Можлива причина	Рішення
Пристрій пропускає пил.	У корпусі фільтра немає поролонового фільтра або знято верхню кришку.	Переконайтеся, що фільтр встановлено та правильно під'єднано до пристрою.
Якщо відкрити контейнер для пилу, з нього висипається пил.	Це нормальне явище, спричинене низьким тиском.	За можливості відкривайте пристрій на вулиці.
Пристрій погано пересувається по підлозі під час чищення килимів.	Ви обрали зависоку потужність всмоктування.	Зменште потужність усмоктування, вибравши налаштування 1, або повільніше водіть пристрій по килиму.
Обертova щітка більше не обертається.	Обертovu щітку забито волоссям, шерстю або сміттям.	Очистьте обертovu щітку ножицями або руками.
	Обертova щітка може зупинити обертання, якщо натрапить на килим із зависоким ворсом.	Вимкніть і повторно увімкніть пристрій.
	Після чищення ви не встановили або неправильно встановили обертovu щітку в насадку.	Щоб правильно установити обертovu щітку в насадку, дотримуйтеся вказівок у цьому посібнику користувача. Зафіксуйте обертovu щітку в насадці за допомогою важеля блокування.
Не працюють світлодіоди насадки.	Ви неправильно під'єднали насадку до трубки або самого пристрою.	Правильно під'єднайте насадку до трубки або пристрою. Якщо це не допомогло, віднесіть пристрій до сервісного центру Philips або зверніться до Центру обслуговування клієнтів.
Пристрій не заряджається.	Штекер неправильно вставлено в гніздо або адаптер неправильно під'єднано до розетки.	Переконайтеся, що штекер правильно вставлено в гніздо, а адаптер – у розетку.
	Блок живлення не під'єднано.	Вставте блок живлення.
	Блок живлення вставлено неповністю.	Вставте блок живлення в паз до клацання.
	Підключено неправильний адаптер.	Використовуйте оригінальний адаптер.
		Якщо ви спробували вищевказані варіанти вирішення, але пристрій усе одно не заряджається, відвезіть його в сервісний центр Philips або зверніться до відповідного центру обслуговування клієнтів.
Мінітурбощітка працює неправильно.	Обертovu щітку заблоковано.	Очистьте щітку від волосся й шерсті за допомогою ножиць.

<b>Проблема</b>	<b>Можлива причина</b>	<b>Рішення</b>
	Обертovu щітку блокує тканина чи поверхня.	Утримуйте міні Turbo щітку паралельно поверхні підлоги та не вдавлийте її в м'яку поверхню.
	Обертovu щітку неправильно вставлено в насадку.	Правильно вставте обертovu щітку в насадку й переконайтеся, що між ними немає вільного місця.
Під час використання пилососа інколи відчутно дію електричного струму.	На пилососі накопичується електростатичний заряд. Що нижча вологість повітря, то більше електростатичного заряду накопичується на пристрої.	Тримаючи пристрій, слід торкатися рукою металевого штифта.
	Ви всмоктали пилососом пил і бруд. Це також призводить до накопичення електростатики.	Тримаючи пристрій, слід торкатися рукою металевого штифта.



## Кіріспе

Осы Philips өнімін сатып алғаныңызға рақмет! Philips ұсынған қолдау көрсету қызметін толықтай қолдану үшін өнімді [www.philips.com/myvacuum9000s](http://www.philips.com/myvacuum9000s) сайтында тіркеңіз.

## Жалпы сипаттама

- 1 Қабырға бекітпесі
- 2 Саңылау саптамасы
- 3 1-де-2 саптамасы
- 4 Құрғақ шаңсорғыштаудың турбо түймесі
- 5 Құрғақ шаңсорғыштауды қосу/өшіру түймесі
- 6 Құрғақ шаңсорғыштау тұтқасы және шаң себеті
- 7 Ұзартылған түтік
- 8 Түтіктегі аксессуарлар қоймасы
- 9 Шаңсорғыш саптамасы
- 10 Моторлы турбо щетка
- 11 Адаптер
- 12 Қуат станциясы
- 13 Қарқынды ылғалдандыру режимінің индикаторы
- 14 DWT толық индикаторы
- 15 Автоматты тазалау индикаторы
- 16 Батарея индикаторы
- 17 Суды сіңіру индикаторы
- 18 Саптаманың тұрып қалу индикаторы
- 19 Қате индикаторы
- 20 Құрғақ турбо индикаторы
- 21 Ылғалды шаңсорғыштау тұтқасы
- 22 Сору режимін өзгерту түймесі
- 23 Ылғалды шаңсорғыштауды қосу/өшіру түймесі
- 24 Автоматты тазалау түймесі
- 25 Таза су ыдысы
- 26 Лас су ыдысы
- 27 AquaSpin саптамасы
- 28 1-де-2 тазалау щеткасы
- 29 Кейінгі тазалау және сақтау орны
- 30 Тазалаудан кейінгі науа
- 31 Жуғыш зат

## Бірінші рет пайдалану алдында

### Кейінгі тазалау және сақтау орнын орнату

АВТОМАТТЫ ТАЗАЛАУ функциясын пайдалану немесе құралды кейінгі тазалау және сақтау орнында сақтау және зарядтау үшін алдымен құрылғы ұстағышын тірек тақтасына салу арқылы орынды орнату керек.

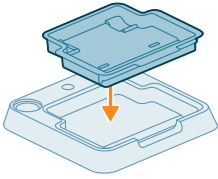

**i** Ескертпе: Кейінгі тазалауға арналған науаның тірек тақтасына орнатылғанына және құрылғы сақталатын, зарядталатын және тазаланатын бөлмедегі температура 5 °C пен 35 °C аралығында екендігін тексеріңіз.

## Қабырға бекітпесін орнату

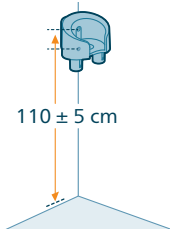

«Тек сору» қондырғысын қабырға бекітпесінде сақтау және зарядтау керек болса, қабырға бекітпесін берілген бұрандалармен қабырғаға бекітіңіз. Қабырға бекітпесі еденнен 105–115 см биіктікте тұрғанына көз жеткізіңіз.

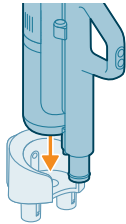

**i** Ескертпе: «Сору және жуу» қондырғысын қабырға бекітпесінде сақтау мүмкін емес. «Тек сору» қондырғысын қабырға бекітпесінде ғана сақтауға болады.

**i** Ескертпе: Құрал сақталған немесе өзгертілген бөлмедегі температура 5°C және 35°C аралығында екендігін тексеріңіз.

**⚠** Абайлаңыз: Ток соқтырмау үшін қабырға бекітпесін бекіту мақсатында қабырғада саңылаулар жасаған кезде абай болыңыз.

## «Сору және жуу» қондырғысын жинақтау

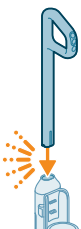

1 Құрылғыны орнату үшін тұтқаны негізгі корпусқа салыңыз («шерту»).

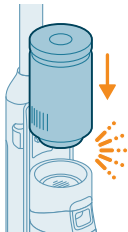

- 2 Лас су ыдысының үстіндегі ылғалдандыру модулінің таяқшасына қуат станциясын (сырт еткенше!) салыңыз.

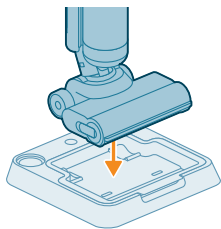

- 3 «Сору және жуу» қондырғысын сақтау үшін оны Кейінгі тазалау және сақтау орнына салыңыз.

## Тұтқаны бөлшектеу

Құрылғыны қайтадан бөлшектеу қажет болса, төмендегі қадамдарды орындаңыз:

- 1 Бұдыр/жалпақ бұрауышты құрылғының артқы жағындағы тесікке салыңыз да, тұтқаны жоғары қарай тартыңыз.

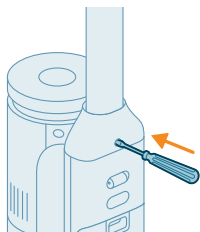

- 2 Бұрауышты тесікке итеруді жалғастыра отырып, тұтқаны құрылғыдан шығарыңыз.

**i** Ескертпе: саптама мен ыдыстардың ішінде таза судың аздаған қалдықтары болуы мүмкін екенін ескеріңіз. Бұл — зауыт сапасын тексеру нәтижесі. Құрылғы толығымен таза және пайдалану үшін қауіпсіз екеніне сенімді болыңыз.

## «Тек сору» қондырғысын орнату

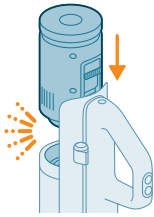

- 1 «Тек сору» қондырғысын жинақтау үшін қуат станциясын тұтқаның астындағы орнына (сырт еткенше!) сырғытыңыз.

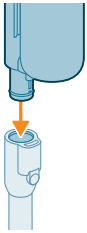

- 2 Себеті бар тасымал құралын түтікке (сырт еткенше!) бекітіңіз.

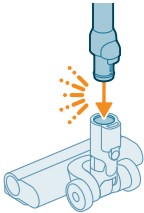

- 3 Түтікті жарық диодты саптамаға салыңыз.

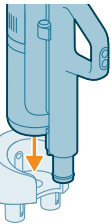

- 4 «Тек сору» қондырғысын сақтау үшін оны қабырға бекітпесіне салыңыз. Қауіпсіз бекіту үшін себетті қабырға бекітпесіне сырғытыңыз.

## Қуат станциясын шығарып алу және тіркеу

### «Тек сору» қондырғысынан қуат станциясынан шығарып алу және тіркеу

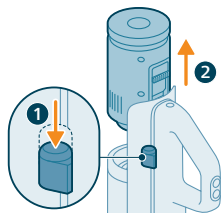

- 1 Тұтқаның бүйіріндегі түймені басыңыз.
- 2 Түймені басып тұрғанда, қуат станциясын тасымал құралынан сырғытып шығарыңыз.

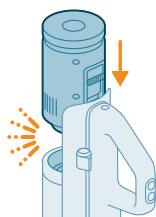

- 3 Қуат станциясын тіркеу үшін жай ғана оны тұтқаның астындағы орнына (сырт еткенше!) сырғытыңыз. Қауіпсіз бекіту үшін коннекторларды дұрыс туралаңыз.

### «Сору және жуу» қондырғысынан қуат станциясынан шығарып алу және тіркеу

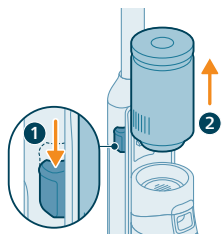

- 1 Құрылғының бүйіріндегі түймені басыңыз.
- 2 Түймені басып тұрғанда, қуат станциясын лас су ыдысының үстінен сырғытып шығарыңыз.

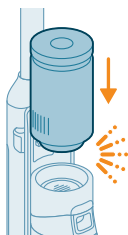

- 3 Қуат станциясын тіркеу үшін жай ғана оны орнына (сырт еткенше!) сырғытыңыз. Қауіпсіз бекіту үшін коннекторларды дұрыс туралаңыз.



# Зарядтау

## «Сору және жуу» қондырғысын зарядтау

Құрылғы кернеуі 25 В литий-ионды аккумулятор батареясымен жабдықталған. Зарядтауға 4 сағат қажет.

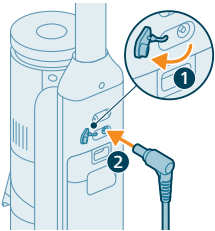

- 1 Құрылғыны зарядтау үшін құрылғының артқы жағындағы тығыздағыш қақпағын ашыңыз.
- 2 Қуат сымын құрылғының артындағы ұяшыққа қосыңыз.

- 3 Адаптерді қабырғадағы розеткаға салу

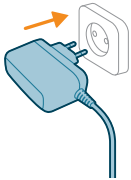

- 4 Батарея белгішесі мен дөңгелек сегменттер құрылғының зарядталып жатқанын көрсету үшін экранда жыпылықтайды.



- 5 Құрылғы толығымен зарядталғанда, экранда батарея белгішесі мен барлық дөңгелек сегмент жанады. Бірнеше минуттан кейін дисплей өшеді.



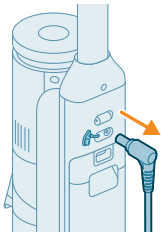

**6** Құрылғыны тазалау үшін пайдалану алдында оның артындағы розеткадан қуат ашасын шығарып алыңыз.

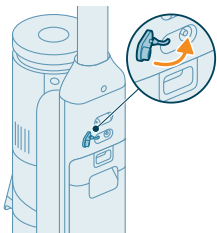

**7** Тығыздағыш қақпақты жабыңыз.

**⚠** Кеңес: Құрылғыны кейінгі тазалау және сақтау орнында зарядтауға болады.

**⚠** Кеңес: Құрылғыны өзіңізге ыңғайлы жерде бөлек зарядтауға болады.

## «Тек сору» қондырғысын зарядтау

Құрылғы кернеуі 25 В литий-ионды аккумулятор батареясымен жабдықталған. Зарядтауға 4 сағат қажет.

**1** Құрылғыны зарядтау үшін қуат сымын құрылғының артындағы ұяшыққа қосыңыз.



**2** Себеті бар тасымал құралын қабырға бекітпесіне сырғытыңыз.

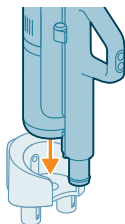

## 3 Адаптерді қабырғадағы розеткаға салу

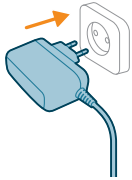

## 4 Батарея белгішесі мен дөңгелек сегменттер құрылғының зарядталып жатқанын көрсету үшін экранда жыпылықтайды.



## 5 Құрылғы толығымен зарядталғанда, экранда батарея белгішесі мен барлық дөңгелек сегмент жанады. Бірнеше минуттан кейін дисплей өшеді.



## 6 Құрылғыны тазалау үшін пайдалану алдында оның артындағы розеткадан қуат ашасын шығарып алыңыз.

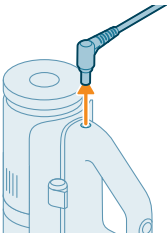

**⚠ Кеңес:** Құрылғыны қабырға бекітпесіне тіркелген кезде зарядтауға болады.

**⚠ Кеңес:** Құрылғыны өзіңізге ыңғайлы жерде бөлек зарядтауға болады.

## Қатты едендерді сорып, жуу

### Құрылғыны пайдалану

Жеткізу кезінде құрылғыға таза су ыдысы мен лас су ыдысы бекітілген. Сіз құрылғыны қатты едендерді тазалау үшін пайдалана аласыз.

**i** Ескертпе: Бұл құрылғы бір уақытта шаңсорғышпен және жууға жарамды. Еденді жуар алдында шаңсорғышпен тазалаудың қажеті жоқ. Құрылғы жабылмаған ағаш едендерді қоспағанда, қатты едендердің барлық түрлерін шаңсорғышпен тазалауға және жууға жарамды.

Құрылғының еденге сәйкес келетініне көз жеткізу үшін құрылғыны көрінбейтін шағын жерде тексеруге болады.

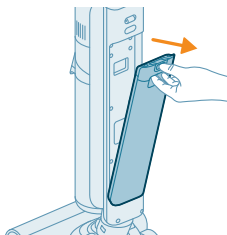

- 1 Таза су ыдысының құлпын ашу және таза су ыдысын алу үшін түймені төмен басыңыз.

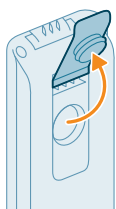

- 2 Таза су ыдысының қақпағын ашыңыз.

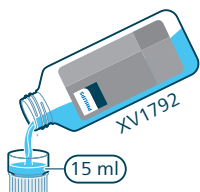

- 3 Таза су ыдысына 15 мл XV1792 Philips Floor Cleaner құралын қосыңыз.

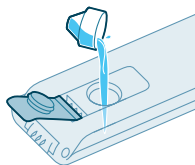

**⚠ Абайлаңыз:** Philips бұл құрылғыны XV1792 Philips еден тазалағышы көмегімен сынады. Басқа жуғыш заттар шамадан тыс көбіктенуге әкеліп, өнімділікті төмендетеді және құрылғының дұрыс жұмыс істеуіне әкелуі мүмкін. XV1792 Philips Floor Cleaner құралы кейбір нарықтарда қолжетімді. Кез келген басқа қолайлы сұйық еден тазалағышты пайдаланған кезде, таза су ыдысына ең көбі 10 мл қосыңыз.

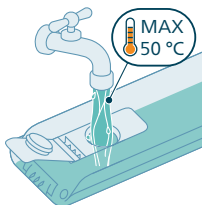

- 4 Таза су ыдысын жоғарғы жағына дейін суық немесе сәл жылы ағын сумен толтырыңыз.

**⚠ Абайлаңыз:** Таза су ыдысына құйылған ағынды су 50 °C-тан жылы болмауы керек.

5 Су ыдысының тығыздағыш қақпағын жабыңыз.

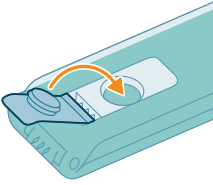

6 Таза су ыдысын қайтадан құрылғыға салыңыз.

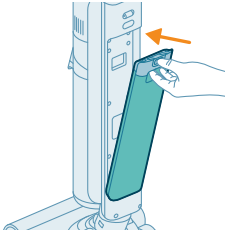

7 Құрылғыны кейінірек тазалау және сақтау орнынан шығарып, еденге қойыңыз. Аяғыңызды AquaSprin саптамасына қойып, AquaSprin саптамасының құлпын ашу үшін тұтқаны артқа тартыңыз. Құрылғы енді қолдануға дайын.

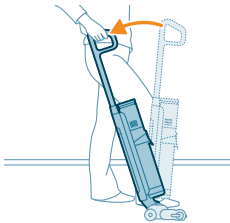

8 Құрылғыны қосу үшін, қосу/өшіру түймесін басыңыз.

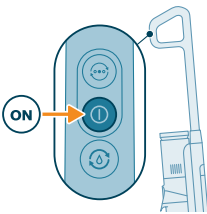

**i** Ескертпе: Құрылғы қалыпты ылғалдандыру режимінде автоматты түрде қосылады.

**⚠** Абайлаңыз: AquaSprin саптамасының құлпы ашылғанда немесе құрылғы қосылған кезде, құрылғыны қараусыз қалдырмаңыз.

9 Үш түрлі параметр арасында ауысу үшін режимді өзгерту түймесін  пайдаланыңыз:

- Қалыпты ылғалдандыру режимі (іске қосу кезінде автоматты түрде)
- Қарқынды ылғалдандыру режимі
- Суды сіңіру режимі

«Сору және жуу» құрылғысы қосылған кезде қалыпты ылғалдандыру режимі — әдепкі параметр. Бұл режимді жүйелі ылғалды тазалау үшін пайдалануға болады.

Қарқынды ылғалдандыру режимі  әсіресе қатты дақтарды кетіруге арналған.

Егер тазалаудан кейін еденде дымқыл дақтар болса, оларды тазарту үшін суды сіңіру режимін  таңдауға болады. Сондай-ақ, құрылғыны

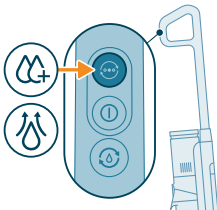

табалдырық, кілем немесе баспалдақ арқылы көтерген кезде пайдалануды ұсынамыз.

Егер сіз суды сіңіру режимін  таңдасаңыз, құрылғы сумен қамтамасыз етуді тоқтатады және еденде қалған суды сіңіру үшін сору қуатын 45 секундқа арттырады.

Құрылғыны пайдалануды аяқтағаннан кейін оны қосу/өшіру түймесін басу арқылы өшіріңіз. Саптамада қалған барлық суды кетіру үшін құрылғы суды сіңіру режиміне 6 секундқа ауысады.

**i** Ескертпе: Егер сіз құрылғыны өшіру кезінде жылжытпасаңыз, еденде кішкене су шалшығы пайда болуы мүмкін. Құрылғыны өшіру кезінде оны жылжыту арқылы шалшықтың өлшемін азайтуға болады. Қажет болса, соңғы тамшыларды майлықпен алып тастауға болады.

**i** Ескертпе: Кешіктіріп өшіру уақыты: қосу/өшіру түймесін басқаннан кейін құрылғы толығымен өшірілгенге дейін 6 секунд жұмыс істейді. Бұл қалыпты жағдай. Саптама мен еденде қалған суды тазалау үшін қосымша 6 секунд қажет.

### «Сору және жуу» қондырғысындағы кідірту функциясы

Құрылғыда кідірту функциясы бар.

Пайдалану кезінде тұтқа алға қарай итерілсе және тік күйде құлыпталса, құрылғы күту режиміне өтіп, 15 секунд үзіліс жасайды.

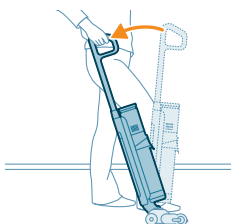
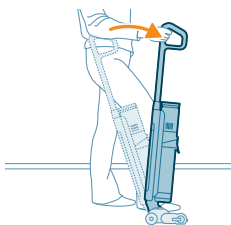



Тазалауды қайта бастау үшін аяғыңызды AquaSpin саптамасына қойып, тұтқаны 15 секунд ішінде артқа тартыңыз. Құрылғы тазалауды автоматты түрде жалғастырады.

**i** Ескертпе: Кідірту функциясын қосқаннан 15 секунд өткеннен кейін әрекет болмаса, құрылғы автоматты түрде өшеді. Автоматты түрде өшіргеннен кейін құрылғыны қайта іске қосу үшін қосу/өшіру түймесін басыңыз.

### Белсенді қорғаныс жүйесі

- Бұл құрылғы белсенді қорғаныс жүйесімен жабдықталған. Бұл белсенді қорғаныс жүйесі еденнен кірден немесе сұйықтықтан басқа бөгде затты көтеруді анықтауға арналған.
- Жүйе іске қосылса, құрылғы өшеді және дисплейде «саптама құлыпталған» қате белгішесі жыпылықтай бастайды (дисплей белгішелері мен олардың мағыналарын қараңыз). Белсенді қорғаныс жүйесі микроталшықты щетка тым ылғалды болған кезде, құрылғыны кілемде немесе кілемшеде жылжытқанда немесе оны дұрыс бекітілмеген еденде жылжытқанда да іске қосылуы мүмкін.

## Кеңестер мен басқа да маңызды ақпарат

- Еденді жуар алдында шаңсорғышпен тазалаудың қажеті жоқ, өйткені «Сору және жуу» жүйесі қатты еденді ылғалды тазалауды белсенді түрде жүргізеді, барлық ластаушы затты, соның ішінде сұйықтықтар мен дақтарды кетіреді. Кілемдер мен кілемшелерде «Тек сору» параметрін пайдаланыңыз.
- Қатты едендерді жуу керек болмаса, кірді дәл және күшті жинау үшін жарық диодты шамдар мен PowerCyclone 12 технологиясы бар «Тек сору» қондырғысын ғана пайдаланыңыз.
- Сіз құрылғыны шаңсорғыш сияқты жылдам жылжытуға болады. Қиын дақтарды кетіру үшін қарқынды ылғалдандыру режимін іске қосу үшін тазалау режимі  түймесін басып, құрылғыны дақтардың үстінен жайлап жылжытыңыз.
- Егер сіз құрылғыны өшіру кезінде жылжытпасаңыз, еденде кішкене су шалшығы пайда болуы мүмкін. Құрылғыны өшіру кезінде оны жылжыту арқылы шалшықтың өлшемін азайтуға болады. Қажет болса, соңғы тамшыларды майлықпен алып тастауға болады.
- Тазалау кезінде құрылғыны табалдырық, кілем немесе баспалдақ арқылы көтеру кезінде суды сіңіру режимін  белсендіру ұсынылады. Бұл лас судың AquaSpin саптамасынан ағып кетуіне жол бермейді.
- Құрылғыны жылжытқан кезде бұлшықетке шамадан тыс күш салмау үшін қолыңызды созған жөн. Бұл жағдайда сіз тазалау кезінде құрылғыны оңай басқара аласыз және өзіңізге ыңғайлы болады.

**i** Ескертпе: Суды сіңіру режимін  пайдаланған кезде, құрылғыдан су шықпайды және сору қуаты артады. 45 секундтан кейін ешбір әрекетті жасамасаңыз, құрылғы қалыпты ылғалдандыру режиміне автоматты түрде қайта ауысады.

**i** Ескертпе: саптама мен ыдыстардың ішінде таза судың аздаған қалдықтары болуы мүмкін екенін ескеріңіз. Бұл — зауыт сапасын тексеру нәтижесі. Құрылғы толығымен таза және пайдалану үшін қауіпсіз екеніне сенімді болыңыз.

## Пайдалану шектеулері

- «Сору және жуу» жүйесі жабылмаған ағаш едендерді қоспағанда, қатты едендердің барлық түрін шаңсорғышпен тазалауға және жууға жарамды.
- «Сору және жуу» жүйесі қатты едендерді үнемі тазалауға арналған. Бұл құрылғыны пайдаланғанда, әрқашан қатты еденіңізге арналған тазалау нұсқауларын орындаңыз.
- Егер сіз таза су ыдысындағы суға XV1792 Philips Floor Cleaner-дан басқа сұйық еден тазалағышты қосқыңыз келсе, XV1792 Philips Floor Cleaner сияқты суда еритін аз көбіктенетін немесе көбіктенбейтін еден тазалағышын пайдаланыңыз.
- Таза су ыдысының сыйымдылығы 450 мл болғандықтан, сұйық еден тазалағыштың аз ғана тамшысын (макс. 15 мл) қосу керек.
- «Сору және жуу» қондырғысын линолеум едендерінде қолдансаңыз, линолеумді AquaSpin саптамасының ішіне қарай тартқызбау үшін оны тек дұрыс бекітілген линолеум едендерінде жасаңыз.
- Кілемдерді тазалау үшін «Сору және жуу» қондырғысын пайдаланбаңыз.

- Егер сіз құрылғыны кілем немесе кілемше үстінен жылжытсаңыз/көтерсеңіз, ол өшірілген кезде ағын су тамшылары кілемге немесе кілемшеге түсуі мүмкін.
- Құрылғыны конвекторлық жылытқыштардың едендік торларының үстінен итермеңіз. Тор үстінде жылжытқанда құрылғы саптамадан шығатын суды тарта алмайды, сондықтан конвекторлық ойықтың ішінде су таусылады.
- Тазалау кезінде AquaSprin саптамасын еденнен көтермеңіз немесе AquaSprin саптамасын бір шетіне қарай жылжытпаңыз, сонымен қатар қатты бұрылыстар жасамаңыз, өйткені судың іздері қалады. Тек алға-артқа жылжыңыз.

**i** Ескертпе: Жұмыс уақыты тазалау барысында қолданылған қуат деңгейіне байланысты.

## Жұмсақ және қатты едендерді шаңсорғышпен тазалау

### «Тек сору» қондырғысын пайдалану



- 1 Жұмсақ немесе қатты едендерді шаңсорғыштау үшін қуат станциясын тасымал құралындағы орнына (сырт еткенше!) сырғытыңыз.

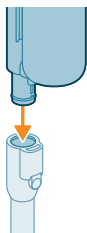

- 2 Түтікті тасымал құралына (сырт еткенше) жалғаңыз.

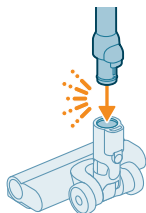

- 3 Түтіктің екінші шетін жарық диодты саптамаға (сырт еткенше) салыңыз.

**⚠** Абайлаңыз: Тазалауды бастамас бұрын сүзгі қабының шаң себетіне салынғанына көз жеткізіңіз.



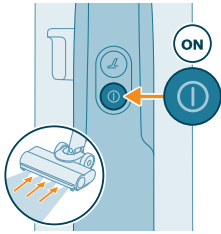

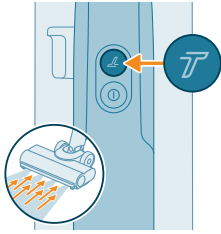

4 Құрылғыны қосу үшін қосу/өшіру түймесін  басыңыз.

**i** Қалыпты сору режимі — «Тек сору» құрылғысы немесе «Тек сору» тасымал құралы қосұлы кездегі әдепкі параметр.

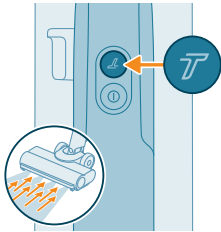

5 Жоғары сору қуаты параметріне ауысу үшін турбо түймесін  пайдаланыңыз.



6 Қалыпты қуат параметріне қайтару үшін, турбо түймесін  қайта басыңыз.



**⚠** Кеңес: Жарық диодты саптамадағы жарық диодтар едендегі кірді көруді жеңілдетеді. Түтік пен жарық диодты саптама құрылғыны бұрамай төмен жиһаздың астына жетуге мүмкіндік береді.

**⚠** Ескерту: Суды немесе басқа сұйықтықтарды шаңсорғышпен тазаламаңыз.



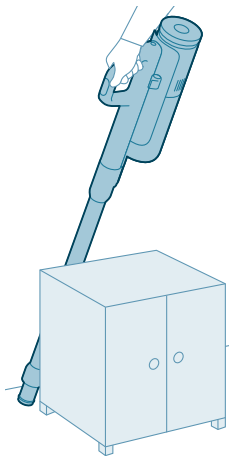

**⚠** Абайлаңыз: Жарық диодты саптаманың жарық диодтарына тікелей қарамаңыз немесе жарық диодтарын біреудің көзіне бағыттамаңыз. Жарық диодты шам өте жарық болып шығады.

## Түтікті пайдалану

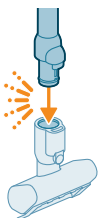

Түтікті тасымал құралына тіркеп, оны түтіктің ұшымен жиһаз бөліктерінің арасындағы немесе артындағы тар кеңістіктерді шаңсорғышпен тазалау үшін саптамасыз пайдалануға болады.



 Кеңес: Сондай-ақ түтікке шағын турбо щетканы тіркеуге болады.



 Кеңес: Сондай-ақ түтікке ұзын саңылау құралын тіркеуге болады.



 Кеңес: Сондай-ақ түтікке комбинациялық құралды қосуға болады.

## Тасымал құралын пайдалану



Саптамасыз және түтіксіз тасымал құралын шаң мен кірдің ұсақ бөліктерін (мысалы, төгілген нан үгінділері) тазалау немесе баспалдақтар мен сөрелерді шаңсорғышпен тазалау үшін пайдалануға болады.

**⚠ Ескерту:** Суды немесе басқа сұйықтықтарды шаңсорғышпен сормаңыз.

## Жарық диодты саптаманы пайдалану

Жарық диодты саптаманы баспалдақ басқыштары сияқты аумақтарды тазалау, бұрыштардағы немесе тар жиектердегі кірді шаңсорғышпен тазалау немесе төгілген нан үгінділері сияқты кірдің ұсақ бөліктерін тазалау үшін пайдалануға болады.

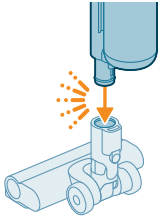

**1** Жарық диодты саптаманы тіркеу үшін түтікті немесе тасымал құралын саптамаға салыңыз.

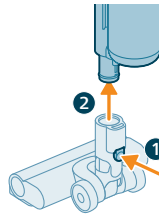

**2** Жарық диодты саптаманы ажырату үшін босату түймесін (1) басып, түтікті немесе тасымал құралын саптамадан (2) тартып шығарыңыз.

**⚠ Ескерту:** Суды немесе басқа сұйықтықтарды шаңсорғышпен сормаңыз.

**i Ескертпе:** Сондай-ақ түтікке комбинациялық құралды қосуға болады.

## Шағын турбо щетканы пайдалану

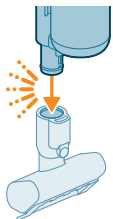

**1** Шағын турбо щетканы тіркеу үшін тасымал құралының түтігін шағын турбо щеткаға салыңыз.

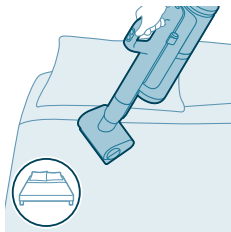

2 Шағын турбо щетканы стандартты тазалау үшін (мысалы, төсек және кушеткалар сияқты жұмсақ жерлер) пайдалануға болады. Тазалау қажеттіліктеріңізге сай қуат параметрін реттеуге болады.

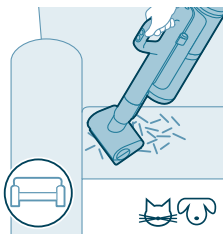

3 Шағын турбо щетканы қосымша мұқият тазалау үшін (мысалы, үй жануарларының шашын сору немесе жерге түскен нан үгінділері сияқты кішкене кірді тазалау үшін) пайдалануға болады. Тазалау қажеттіліктеріңізге сай қуат параметрін реттеуге болады.

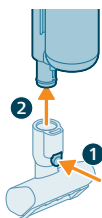

4 Шағын турбо щетканы ажырату үшін босату түймесін (1) басып, түтікті немесе тасымал құралын шағын турбо щеткадан (2) тартып шығарыңыз.



**⚠ Ескерту: Суды немесе басқа сұйықтықтарды шаңсорғышпен сормаңыз.**

## Ұзын саңылау құралын пайдалану

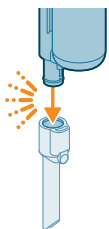

1 Ұзын саңылау құралын тіркеу үшін түтікті немесе тасымал құралын ұзын саңылау құралына салыңыз.

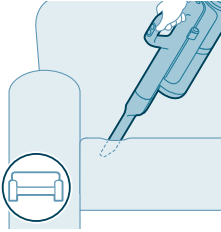

2 Ұзын саңылау құралын тар бұрыштар мен қол жетпейтін жерлерді тазалау үшін пайдалануға болады. Тазалау қажеттіліктеріңізге сай қуат параметрін реттеуге болады.

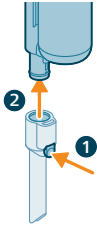

3 Ұзын саңылау құралын ажырату үшін босату түймесін (1) басып, түтікті немесе тасымал құралын ұзын саңылау құралынан (2) тартып шығарыңыз.



**⚠ Ескерту: Суды немесе басқа сұйықтықтарды шаңсорғышпен тазаламаңыз.**

## Комбинациялық құралды пайдалану



1 Комбинациялық құралды тіркеу үшін түтікті немесе тасымал құралын комбинациялық құралға салыңыз.

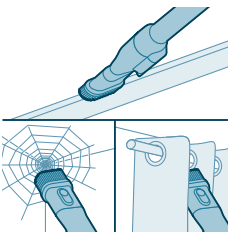

2 Комбинациялық құрал реттелетін щетканы босату және жарықтандыру параметрлері бар терезе жақтауларын, перделерді немесе өрмекші торларын тазалауға арналған.

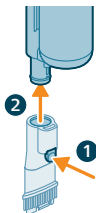

- 3 Комбинациялық құралды ажырату үшін босату түймесін (1) басып, түтікті немесе тасымал құралын ұзын комбинациялық құралдан (2) тартып шығарыңыз.



**⚠ Ескерту:** Суды немесе басқа сұйықтықтарды шаңсорғышпен тазаламаңыз.

## «Сору және жуу» қондырғысын тазалау

### Әр пайдаланғаннан кейін АВТОМАТТЫ ТАЗАЛАУ

Жағымсыз иістер мен қақ шөгінділерінің алдын алу үшін әр қолданғаннан кейін АВТОМАТТЫ ТАЗАЛАУ функциясын қолданыңыз. АВТОМАТТЫ ТАЗАЛАУ режимі құрылғыны шамамен 4 минут ішінде толығымен тазартуға көмектеседі.

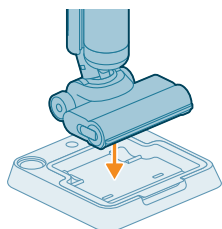

- 1 «Сору және жуу» қондырғысын Кейінгі тазалау және сақтау орнына қойыңыз.

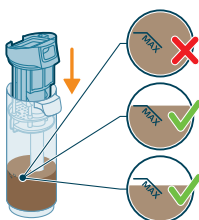

**i** Ескертпе: Кір су деңгейі АВТОМАТТЫ ТАЗАЛАУ деңгейінен төмен болса, АВТОМАТТЫ ТАЗАЛАУ бағдарламасын іске қоспас бұрын ыдысты босату қажет емес. Келесі қадамдарды өткізіп жіберіп, 6-қадамға өтуге болады.

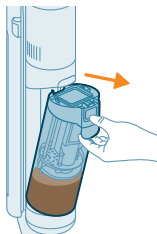

2 Лас су ыдысының құлпын ашу және оны шығару үшін түймені басыңыз.

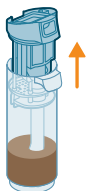

3 Лас су ыдысынан ылғал сүзгіні шығарып алыңыз.

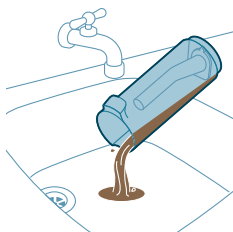

4 Лас су ыдысындағы суды шұңғылшаға төгіңіз.

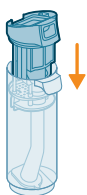

5 Ылғал сүзгіні кері лас су ыдысына салыңыз.

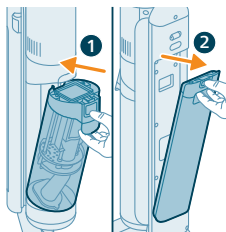

6 Бос лас су ыдысын қайтадан құрылғыға салыңыз да, таза су ыдысын алыңыз.

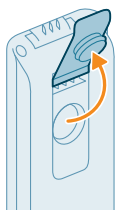

7 Таза су ыдысынан қақпақты алыңыз.

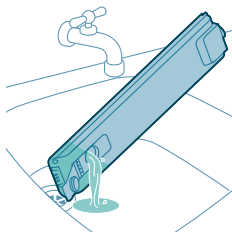

8 Таза су ыдысындағы жуғыш заттың қалған сұйықтығын шұңғылшаға құйыңыз.

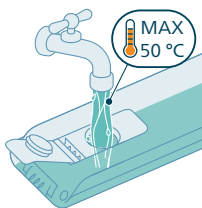

9 Таза су ыдысын кем дегенде АВТОМАТТЫ ТАЗАЛАУ белгісіне дейін, суық немесе сәл жылы ағынды сумен толтырыңыз.

**⚠ Абайлаңыз: Таза су ыдысына құйылған ағынды су 50 °C-тан жылы болмауы керек.**

**⚠ Абайлаңыз: АВТОМАТТЫ ТАЗАЛАУ үшін жуғыш затты пайдаланбаңыз, себебі бұл шамадан тыс көпіршіктенуге әкелуі мүмкін.**

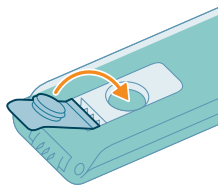

10 Су ыдысын тығыздағыш қақпақпен жабыңыз.

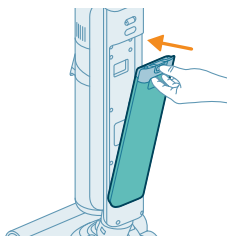

11 Таза су ыдысын қайтадан құрылғыға салыңыз.



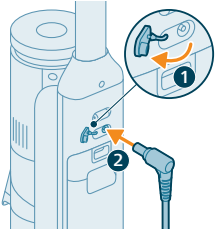

**12** Құрылғыны зарядтаңыз. Қуат сымын құрылғының артындағы ұяшыққа қосыңыз. Содан кейін адаптерді қабырға розеткасына қосыңыз.

**i** Ескертпе: АВТОМАТТЫ ТАЗАЛАУ функциясын іске қосу үшін зарядтағышты жалғау қажет.



**13** АВТОМАТТЫ ТАЗАЛАУ функциясын іске қосу үшін Автоматты тазалау түймесін басыңыз. Автоматты тазалауды бастамас бұрын зарядтағыштың жалғанғанына көз жеткізіңіз.

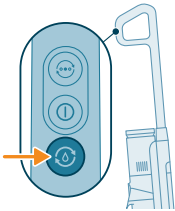

**14** Құрылғы АВТОМАТТЫ ТАЗАЛАУ циклін орындайды.

**i** Ескертпе: Автоматты тазалау циклі шамамен 4 минутқа созылады. Жақсы нәтижеге қол жеткізу үшін құрылғыны АВТОМАТТЫ ТАЗАЛАУ циклінен толығымен өткізіңіз. АВТОМАТТЫ ТАЗАЛАУ циклін кез келген уақытта кідіртуге немесе болдырмауға болады.

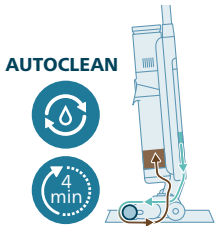

**i** Ескертпе: Егер сіз АВТОМАТТЫ ТАЗАЛАУ бағдарламасынан бас тартсаңыз, құрылғы кейінгі тазалауға арналған науада қалған суды шамамен 10 секундта сорып алады.

**15** АВТОМАТТЫ ТАЗАЛАУ аяқталғаннан кейін лас су ыдысының құлпын ашу үшін түймені басып, оны шығарып алыңыз.

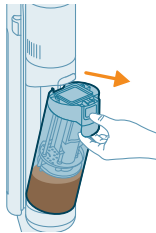

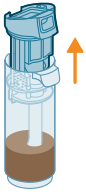

16 Лас су ыдысынан ылғал сүзгіні шығарып алыңыз.

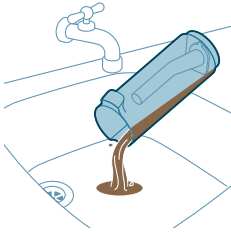

17 Лас су ыдысындағы суды шұңғылшаға төгіңіз.



18 Лас су ыдысын ағынды су астында тазалаңыз.

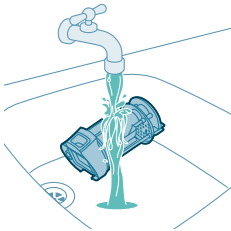

19 Ылғал сүзгіні ағынды су астында тазалаңыз.

**i** Ескертпе: Ылғалдандыру сүзгісі бөлігін ағын су астында жуу алдында бүктелген сүзгіні шығарып алыңыз.

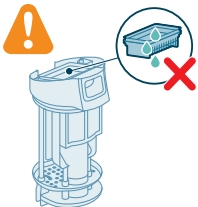

**⚠** Ескерту: Бүктелген сүзгіні жуу мүмкін емес. Оны тазалау керек болса, ішіндегі кірді түсіру үшін оны себетке ақырын ұрыңыз.

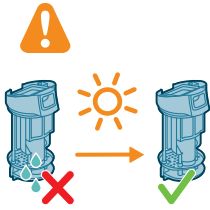

20 Ылғалдандыру сүзгісін құрғатыңыз.

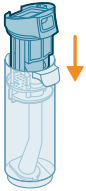

21 Ылғал сүзгіні кері лас су ыдысына салыңыз.

**i** Ескертпе: Бүктелген сүзгінің орнына салынғанын тексеріңіз.

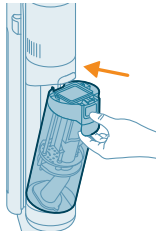

22 Лас су ыдысын қайтадан құрылғыға салыңыз.

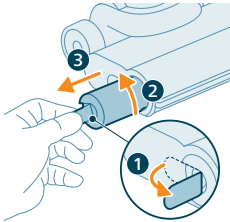

23 Щетканы шығарып алу үшін иінтіректі бүйірден (1) тартып шығарып, сағат тіліне қарсы (2) бұраңыз. AquaSprin саптамасынан (3) щетканы тартып шығарыңыз

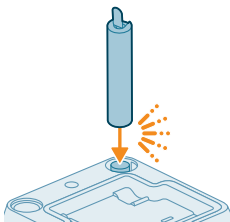

24 Щетканы кептіру үшін щетканың ашық шетін Кейінгі тазалау және сақтау орнының арнайы ұстағышына қойыңыз.

**i** Ескертпе: Кептіру уақыты шамамен 24 сағатты алуы мүмкін.

## Кейінгі тазалауға арналған науаны тазалау

Егер кейінгі тазалауға арналған науа ластанған болса, оны төмендегі қадамдарды орындау арқылы тазалауға болады.

**1** Сақтау орнынан кейінгі тазалауға арналған науаны алыңыз.

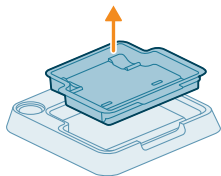

**2** Кейінгі тазалауға арналған науаны ағынды су астында тазалағаннан кейін шайыңыз және оны қайтадан сақтау орнына қоймас бұрын құрғатыңыз.

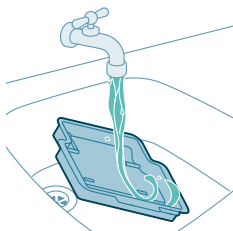

**3** Кейінгі тазалауға арналған науаны сақтау орнына қайта қоюды ұмытпаңыз. АВТОМАТТЫ ТАЗАЛАУДЫ дұрыс орындау үшін кейінгі тазалауға арналған науа қажет.

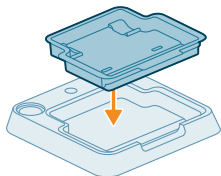

## AquaSprin саптамасын тазалау

**1** Щетканы шығарып алу үшін иіңтіректі бүйірден (1) тартып шығарып, сағат тіліне қарсы (2) бұраңыз. AquaSprin саптамасынан (3) щетканы тартып шығарыңыз.

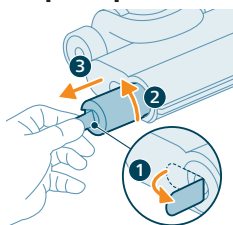

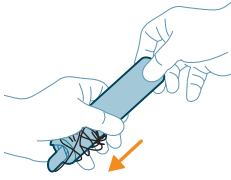

- 2 Микроталшықты щетканы бір қолыңызбен төмен сырғыту арқылы микроталшықты щеткадан шатасқан шашты немесе жіптерді алып тастауға болады.

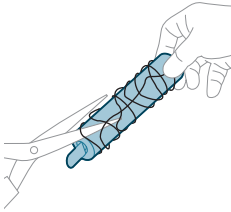

**⚠ Кеңес:** Сондай-ақ микроталшықты щетканың айналасында оралған шаштар мен жіптерді кесу үшін қайшыны қолдануға болады.

## Негізгі корпустың бітелуін жою

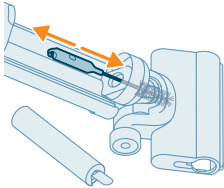

Егер құрылғы бітеліп қалса, алдымен құрылғыны өшіріп, лас су ыдысын алыңыз. Содан кейін тазалау щеткасын негізгі корпустың сору арнасында жоғары және төмен жылжыту арқылы бітелуді алып тастаңыз.

## AquaSprin саптамасының бітелуін жою

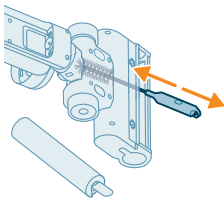

Егер AquaSprin саптамасы бітеліп қалса, щетканы саптамадан алыңыз. Содан кейін тазалау щеткасын AquaSprin саптамасының сору арнасында жоғары және төмен жылжытыңыз.

## «Тек сору» қондырғысын тазалау

### Шаң ыдысын босату

#### Шаңды басқару жүйесіне техникалық қызмет көрсету

Шаң себетін әр қолданғаннан кейін немесе шаң MAX (Макс.) деңгей индикаторына жеткенде босатыңыз.

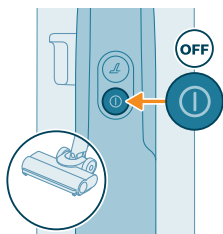
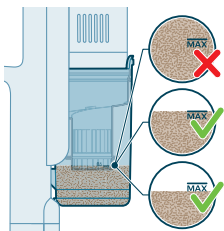

1 Құрылғыны өшіріңіз.

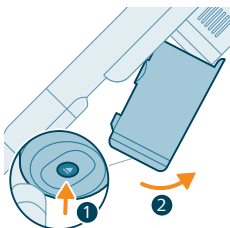

2 Құрылғыны суретте көрсетілгендей 45 градус бұрышпен ұстаңыз. Шаң себетін босату түймесін басу арқылы алыңыз. Босату түймесі себеттің төменгі жағында орналасқан.

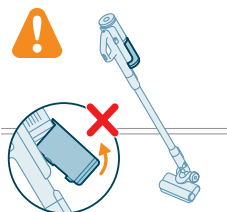

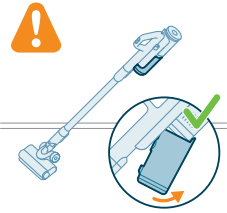
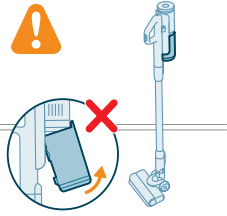

**i** Ескертпе: Құрылғыны тігінен ұстап, шаң себетін алыңыз.

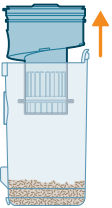

**3** Қара сапты ұстаңыз. Циклонды себеттен көтеру арқылы шаң себетінен алу

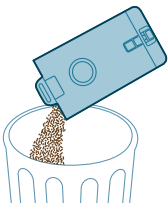

**4** Жиналған шаңды қоқыс жәшігінің үстіндегі шаң себетіне салып босатыңыз.

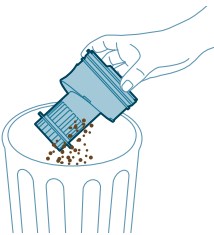

**5** Циклоннан қалған шаңды себетке ақырын ұру арқылы кетіріңіз.

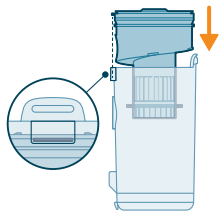

- 6 Циклонды қайтадан шаң себетіне салыңыз. Екі бөліктің тураланғанына көз жеткізіңіз.

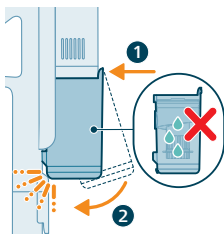

- 7 Жиналған себетті орнына қойыңыз. Алдымен себеттің сүзгі жағын орнына ілу алдында туралаңыз.

## Кезең сайын техникалық қызмет көрсету

### Шаңды басқару жүйесіне техникалық қызмет көрсету

Сүзгіні айына кемінде бір рет тазалаңыз.

- 1 Сүзгіні шаң себетінен алу үшін сағат тіліне қарсы бұраңыз.

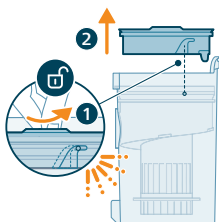

- 2 Пластик сүзгі корпусынан жууға болатын көбік сүзгіні алыңыз.

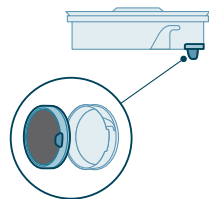



3 Қоқыс жәшігінің үстіндегі сүзгі корпусы мен көбік сүзгісін түртіңіз.

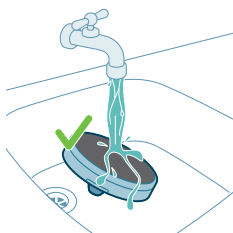
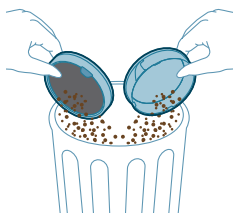

4 Көбік сүзгіні шайып, таза су шыққанша сығыңыз.

**i** Ескертпе: ең жақсы тазалау нәтижесі үшін суды сүзгі ілгегін төмен қаратып сүзгіден өткізіп, терең қатқан шаңды жууға мүмкіндік беріңіз.

**i** Ескертпе: Құрылғы жүйелі түрде пайдаланылса, сүзгіні кемінде айына бір рет жуыңыз.

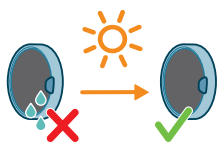

5 Көбік сүзгіні сүзгі корпусына қайта салмас бұрын, жуылған сүзгіні 24 сағат кептіруге қалдырыңыз.

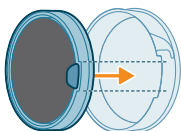

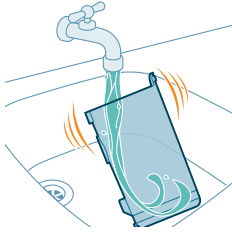

6 Мұқият техникалық қызмет көрсету үшін шаң себеті мен циклонды ағын су астында немесе жылы сабынды суда тазалаңыз.



7 Тазаланған шаң себеті мен тиісті бөліктерді құрғатып сүртіңіз.

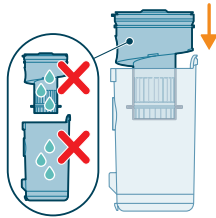

**⚠** Абайлаңыз: Оларды қайта жинамас бұрын, барлық бөліктің кепкенін тексеріңіз.



**i** Ескертпе: барлық бөлікті ыдыс жуғышта тазалауға болмайды.

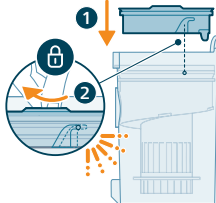

8 Сүзгіні шаң себетіне қайта салыңыз. Сүзгіні орнына бекіту үшін сағат тілімен бұраңыз.

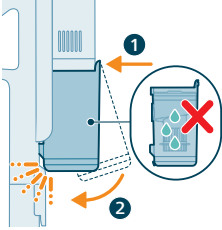

- 9 Жиналған себетті орнына қойыңыз. Алдымен себеттің сүзгі жағын орнына ілу алдында туралаңыз.

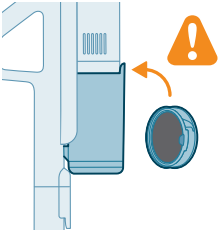

**i** Ескертпе: Техникалық қызмет көрсетуден кейін оны қолданар алдында әрдайым сүзгінің құрылғыға салынғанына көз жеткізіңіз.

## PrecisionPower смарт саптамасына техникалық қызмет көрсету

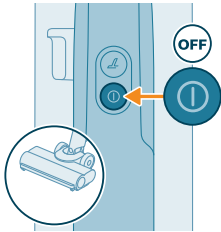

- 1 Саптамa щеткасының орамын тазалау алдында әрдайым құрылғыны өшіріңіз.

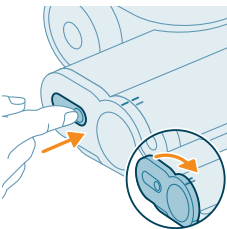

- 2 Щетка орамына өту үшін саптаманың бүйіріндегі түймені пайдаланыңыз. Оны басып, ашу үшін бұраңыз.

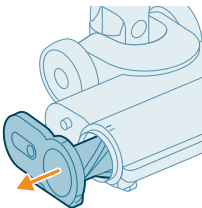

- 3 Щетка орамы мен саптаманың бүйір қақпағын ақырын алыңыз.

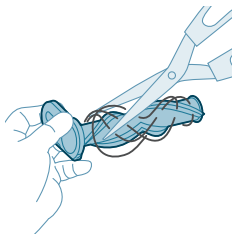

4 Шатасқан шашты щетка орамынан абайлап ажыратыңыз. Ластаған заттарды қайшымен алыңыз.

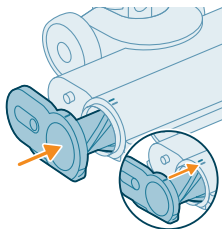

5 Қайта жинау кезінде щетка орамы дұрыс туралаңыз.

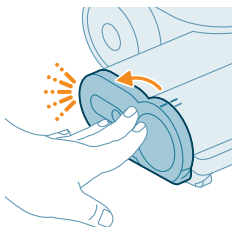

6 Саптама щеткасының орамын сырт еткен дыбысты естігенше бекіту арқылы құлыптаңыз.

## Шағын турбо щеткаға техникалық қызмет көрсету

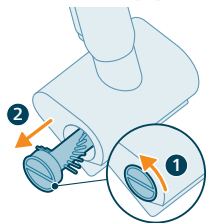

1 Босату үшін щетканы сағат тіліне қарсы бұраңыз. Құлыптан босатылғаннан кейін щетканы тартып шығарыңыз.

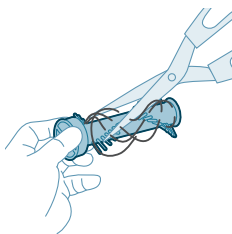

2 Щеткадағы ластаған затты қолыңызбен немесе қайшымен алыңыз.

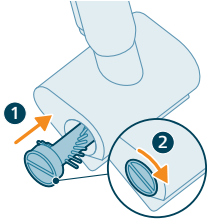







- 3 Щетканы орнына сырғытып, орнына құлыптау үшін сағат тілімен бұраңыз.

## Дисплей белгішелері және олардың мағыналары

### Қате кодтары

Қате коды	Себеп	Шешім
	Жүйелік қате пайда болды.	<p>Тұрақты қызыл белгішесі Philips AquaTrio 7000 сериялы шаңсорғышта жүйелік қате бар екенін білдіреді.</p> <p>Мұны шешу үшін келесі опциялардың бірін немесе екеуін де қолданып көріңіз:</p> <ol style="list-style-type: none"> <li>Қуат станциясын құрылғыдан алып, қуат станциясын қайта салыңыз. Содан кейін құрылғыны қайта қосып көріңіз.</li> <li>Түтіктен «Тек сору» тасымал құралын ажыратып, тасымал құралындағы қосу/өшіру түймесін басыңыз. Дисплейде әлі де тұрақты қызыл белгішесін көрсеңіз, тұтынушыларға қолдау көрсету орталығына хабарласыңыз.</li> </ol> <p>Тұрақты қызыл белгішесін көрмесеңіз және құрылғы әлі жұмыс істемесе, түтікте немесе саптамада байланыс мәселесі болуы мүмкін. Тұтынушыға қолдау көрсету орталығына хабарласыңыз.</p>
	Температура тым төмен.	<p>Жыпылықтап тұрған батарея мен қызыл түсті қате белгішелері бірге орта температурасының тым төмен немесе тым ыстық екенін білдіреді.</p> <p>Құрылғы пайдаланылатын, сақталатын немесе зарядталатын бөлмедегі температура 5 °C-тан жоғары екендігін тексеріңіз.</p>

Қате коды	Себеп	Шешім
	Температура тым жоғары.	<p>Жыпылықтап тұрған батарея мен қызыл түсті қате белгішелері бірге орта температурасының тым төмен немесе тым ыстық екенін білдіреді</p> <p>Құрылғы пайдаланылатын, сақталатын немесе зарядталатын бөлмедегі температура 35 °C-тан төмен екендігін тексеріңіз. Құрылғыны тікелей күн сәулесі немесе жоғары температура әсеріне (ыстық пештердің жанында, микротолқынды пештерде немесе индукциялық пештерде) ұшыратпаңыз. Батареялар шамадан тыс қызып кетсе, жарылып кетуі мүмкін.</p>
	<p>Қызыл белгішенің жыпылықтауы ауа кіретін саңылаулардың бітеліп қалғанын білдіреді.</p> <p>Ауа кіретін саңылаулар жабылған.</p>	<p>Ауа кіретін саңылаулардың бітеліп қалмағанын тексеріп, оларды алыңыз. Егер бұл мәселені шешпесе, бүкіл ауа арнасының бітеліп қалмағанын тексеріп, оларды алып тастаңыз. Бұл «Сору және жуу» қондырғысындағы саптамаға, түтікке, ылғалдандыру сүзгісіне қатысты. «Тек сору» қондырғысында бұл саптамаға, түтікке, шаң себеті мен көбік сүзгісіне қатысты.</p>
	Лас су ыдысы толы.	<p>Лас су ыдысын құлыптан босатып, оны шығарып алыңыз. Ылғалдандыру сүзгісін лас су ыдысынан шығарып алып, бір жаққа қойыңыз. Лас су ыдысындағы суды шұңғылшаға төгіңіз.</p>
	<p>AquaSprin саптамасы кептеліп қалды. Егер саптамада бірдеңе тұрып қалса (мысалы, қуат кабелі немесе ойыншық), бұл сақтандырғыш өшіруі.</p>	<p>Щеткаларда, мойынтіректерде, қозғалтқыш бөлшектерінде және қақпақтарда шаштың немесе басқа кедергілердің бар-жоғын тексеріп, оларды алып тастаңыз. Егер ешқандай кедергі болмаса, құрылғыны өшіру және қосу мәселені шешуі мүмкін.</p>
Пайдалану үшін ажырату.	<p>Құрылғыны қолданар алдында оны тоқтан ажыратыңыз. Әйтпесе, ол қосылмайды. Құрылғыны тек зарядтау және Автоматты тазалау кезінде тоққа қосыңыз.</p>	

Қате коды	Себеп	Шешім
	Қате зарядтағыш жалғанған.	<p>ЖЫПЫЛЫҚТАП ТҰРҒАН батарея мен САРЫ түсті қате белгішелері бірге зарядтау қатесі бар екенін білдіреді.</p> <ol style="list-style-type: none"> <li>1. Қате зарядтағыш жалғанған: Құрылғыны зарядтау үшін түпнұсқа адаптерді ғана қолданыңыз.</li> <li>2. Зарядтау істігі дұрыс/толық салынбаған: Зарядтау істігін шығарып алып, оны құрылғыға қайта салыңыз</li> <li>3. Қуат станциясы дұрыс салынбаған: анық «сырт» еткен дыбысты естігенше қуат станциясын шығарып, қайта салып, дұрыс зарядтағышты жалғаңыз</li> </ol>
	Зарядтағыш жалғанбаған.	<p>Автоматты тазалау белгішесі + жылдам жыпылықтайтын батарея белгішесі (ақ) Автоматты тазалау бағдарламасын іске қосу үшін зарядтағышты жалғау керек. Құрылғының Кейінгі тазалау және сақтау орнына дұрыс қойылғанына көз жеткізіңіз. Зарядтағышты жалғаңыз.</p>
	Батарея жеткіліксіз.	<p>Автоматты тазалау белгішесі + жылдам жыпылықтайтын батарея белгішесі (қызыл)</p> <p>Зарядтағыш жалғанған болса және осы белгіше көрсетілсе, бұл Автоматты тазалау бағдарламасын іске қосу үшін батареяның жеткіліксіз екенін білдіреді.</p> <p>Зарядтағыш жалғанған болса, батарея зарядталғанша 30 минут күтіңіз. Одан кейін бағдарламаны іске қосу үшін Автоматты тазалау түймесін басыңыз</p>

## Ауыстыру

Керек-жарақтарды немесе қосалқы бөлшектерді сатып алу үшін, [www.philips.com/parts-and-accessories](http://www.philips.com/parts-and-accessories) веб-торабына кіріңіз немесе Philips дилеріне хабарласыңыз. Сондай-ақ, еліңіздегі Philips тұтынушыларды қолдау орталығына хабарласуға болады.

Қосалқы бөлшектер және үлгілік нөмірлер:

1392Қазақша

XV1771/10 құрғақ сүзгісі



XV1770/10 ылғалдандыру сүзгісі

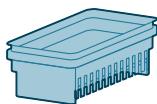

XV1773/10 тазалау щеткасы

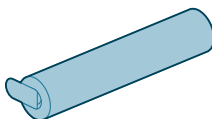

**i** Ескертпе: Максималды өнімділікке қол жеткізу үшін сүзгі мен микроталшықты щетканы 6 ай сайын ауыстырып тұрыңыз.

## Ақаулықтарды жою

Бұл тарауда құрылғыда жиі кездесетін мәселелер аталып өтеді. Төмендегі ақпараттың көмегімен мәселені шеше алмасаңыз, жиі қойылатын сұрақтар тізімін көру үшін [www.philips.com/support](http://www.philips.com/support) сайтына кіріңіз немесе еліңіздегі Тұтынушыларды қолдау орталығына хабарласыңыз.

## «Сору және жуу» қондырғысын пайдалану

Мәселе	Ықтимал себеп	Шешім
Қосу/өшіру түймесін басқанда, құрылғы © құрылғыны қосыңыз.	Қуат станциясы жалғанбаған.	Қуат станциясын «Сору және жуу» тасымал құралына жалғаңыз.
	Батарея бос.	Батареяны зарядтау үшін «Сору және жуу» құрылғысын зарядтағышқа жалғаңыз (көріңіз 'Зарядтау').
	Сіз құрылғыны кейінгі тазалау және сақтау орнынан шығарған жоқсыз.	Құрылғыны қоспас бұрын «Сору және жуу» қондырғысын Кейінгі тазалау және сақтау орнынан шығарып алыңыз.



Мәселе	Ықтимал себеп	Шешім
	Сіз қосу / өшіру түймесін  бірнеше рет басқансыз.	Бірнеше секунд күтіп, қосу/өшіру түймесін  қайтадан басыңыз. Әрекетті қайталамас бұрын бірнеше секунд күтіңіз.
	«Сору және жуу» қондырғысының тұтқасын құрылғыға дұрыс жалғамадыңыз.	Құрылғының төменгі бөлігін Кейінгі тазалау және сақтау орнына қойыңыз. Одан кейін оған тұтқаны жалғап, сырт еткен дыбыс естілгенше төмен қатты басыңыз.
	Құрылғы бітеліп қалған.	Құрылғыны өшіріп, батареяны немесе «Сору және жуу» тасымал құралын шығарып алыңыз. Содан кейін бітелудің себебін тауып, түзетіңіз. Осыдан кейін құрылғыны қайта іске қосыңыз. Егер сіз бітелудің себебін анықтай алмасаңыз, құрылғыны қайта іске қосыңыз. Бұл мәселені шешуі мүмкін. Ауа кіретін саңылаулардың бітеліп қалмағанын тексеріп, оларды тазалаңыз.
	Микроталшықты щетка кептеліп қалған.	Микроталшықты щетканы алып, кері салыңыз.
Құрылғы жұмысын тоқтатты.	Сіз кездейсоқ қолмен қосу/өшіру  түймесін түрттіңіз.	Қосу/өшіру түймесін басу арқылы  құрылғыны қосыңыз.
	Лас су ыдысы толы болуы мүмкін. Бұл жағдайда экранда ақпараттық белгіше пайда болады (көріңіз 'Дисплей белгішелері және олардың мағыналары').	Лас су ыдысын босату.
Еден әдеттегіден азырақ ылғалды.	Суды шығару саңылаулары бітеліп қалған	Микроталшықты щетканы шығарып алып, таза су ыдысына аздап су құйып, құрылғыны қосыңыз. Бір қалыпта шамамен 15 секунд алға және артқа кішкене қозғалыстар жасаңыз. Сіз еденде судың төрт таспасын көре алуыңыз керек. Егер олай болмаса немесе бір немесе бірнеше су таспасы тек бірнеше тамшыдан тұрса, суды шығару саңылаулары ішінара немесе толығымен бітеліп қалады. Саңылауларды инемен ақырын ашып көруге болады.
Саптаманың астындағы еденнің бір жағы екіншісіне қарағанда азырақ ылғалды.	Суды шығару саңылаулары бітеліп қалған.	Микроталшықты щетканы шығарып алып, таза су ыдысына аздап су құйып, құрылғыны қосыңыз. Бір қалыпта шамамен 15 секунд алға және артқа кішкене қозғалыстар жасаңыз. Сіз еденде судың төрт таспасын көре алуыңыз

Мәселе	Ықтимал себеп	Шешім
Еденде су жоқ.	Таза су ыдысы бос.	керек. Егер олай болмаса немесе бір немесе бірнеше су таспасы тек бірнеше тамшыдан тұрса, суды шығару саңылаулары ішінара немесе толығымен бітеліп қалады. Саңылауларды инемен ақырын ашып көруге болады.
Еденде немесе кейінгі тазалауға арналған науада әдеттегіден көп су бар.	Ылғал модульдің және/немесе AquaSprin саптамасының су арнасы ластанған немесе бітеліп қалған.	Егер сіз жоғарыда айтылғандарды тексерген болсаңыз және еденде әлі су болмаса, құрылғыны Philips қызмет көрсету орталығына апарыңыз немесе тұтынушыларға қолдау көрсету орталығына хабарласыңыз.
Құрал еденде су іздерін қалдырады.	Лас су ыдысы дұрыс орнатылмаған.	Лас су ыдысын құрылғыға дұрыс салыңыз. «Шерту» дыбысы естілгенде ол дұрыс жабылады.
Құрал еденде су іздерін қалдырады.	Құрылғыны шетке жылжыттыңыз.	Еденде су іздерінің пайда болуын болдырмау үшін AquaTrio 7000 сериясын қатты бұрмауға тырысыңыз және оны бір шетіне қарай жылжытпаңыз. Тазалау режимі түймесін басу арқылы  суды сіңіру режимін қосуға болады. Еденіңізде қалған судың барлығы сіңеді.
Құрал еденде су іздерін қалдырады.	Сіз құрылғымен оқыс бұрылыстар жасадыңыз.	Еденде су іздерінің пайда болуын болдырмау үшін AquaTrio 7000 сериясын қатты бұрмауға тырысыңыз және оны бір шетіне қарай жылжытпаңыз. Тазалау режимі түймесін басу арқылы  суды сіңіру режимін қосуға болады. Еденіңізде қалған судың барлығы сіңеді.
Құрал еденде су іздерін қалдырады.	Құрылғыны табалдырық, кілем немесе баспалдақ үстіне көтердіңіз.	Микроталшықты щетканың еденге толық тиіп тұрғандығын тексеріңіз. Құрылғыны табалдырықтан, кілемнен немесе баспалдақтан көтермес бұрын,  еденде су іздерінің пайда болуын немесе AquaSprin саптамасынан судың шашырауын болдырмау үшін суды сіңіру режимінің қосылғанына көз жеткізіңіз.
Құрал еденде су іздерін қалдырады.	Сіз құрылғыны өшіргеннен кейін бірден еденнен көтердіңіз.	Қалған суды сіңіру үшін  үшін суды сіңіру режимін қосыңыз. Оны өшірмес бұрын, құрылғыны суды сіңіру режимі қосылған кезде  бірнеше рет алға-



Мәселе	Ықтимал себеп	Шешім
		артқа жылжытыңыз. Егер құрылғыны өшіріп, жоғары көтерсеңіз, щеткалар арасында болған су еденде су ізін қалдырады.
	Дөңгелектер бұғатталды.	Дөңгелектердің күйін тексеріңіз. Дөңгелектерді бітеп тастайтын кірді кетіріңіз.
Құрылғы бұрынғыдай жақсы тазаламайды.	Таза су ыдысы бос.	Таза су ыдысын қайта толтыру.
	Суды шығару саңылаулары бітеліп қалған.	Микроталшықты щетканы шығарып алып, таза су ыдысына аздап су құйып, құрылғыны қосыңыз. Бір қалыпта шамамен 15 секунд алға және артқа кішкене қозғалыстар жасаңыз. Сіз еденде судың төрт таспасын көре алуыңыз керек. Егер олай болмаса немесе бір немесе бірнеше су таспасы тек бірнеше тамшыдан тұрса, суды шығару саңылаулары ішінара немесе толығымен бітеліп қалады. Саңылауларды инемен ақырын ашып көруге болады.
	AquaSprin саптамасының іші тым лас.	Тазалауға оралмас бұрын АВТОМАТТЫ ТАЗАЛАУ бағдарламасын іске қосыңыз. Егер саптаманың шеттерінде кір жиналса, оны алып тастаңыз. Әр қолданғаннан кейін АВТОМАТТЫ ТАЗАЛАУ функциясын қолданғаныңызға көз жеткізіңіз.
	Микроталшықты щетка жоқ.	Микроталшықты щетканы AquaSprin саптамасына салыңыз.
		Егер сіз жоғарыда айтылғандарды тексерген болсаңыз және құрылғы әлі де жақсы тазаланбаса, оны Philips қызмет көрсету орталығына апарыңыз немесе тұтынушыларға қолдау көрсету орталығына хабарласыңыз.
Үлкен кір бөлшектері енді дұрыс сорылмай, еденге қайта түседі.	Ылғал модульдің және/немесе AquaSprin саптамасының су арнасы ластанған немесе бітеліп қалған.	Тазалау щеткасын қолданыңыз және ылғал модульдің және/немесе AquaSprin саптамасының су арнасын тазалаңыз.
Еден таспалармен кебеді.	Сіз тым көп жуғыш затты қолданған боларсыз.	Жуғыш заттың дұрыс мөлшерін пайдаланылғанын тексеріңіз.
	Дөңгелектер кірлеген.	Дөңгелектердегі кірді кетіріңіз.

Мәселе	Ықтимал себеп	Шешім
Тазалау кезінде, сонымен қатар АВТОМАТТЫ ТАЗАЛАУ кезінде де тым көп көбік пайда болады.	Сіз тым көп жуғыш затты қолданған боларсыз.	Жуғыш заттың дұрыс мөлшерін пайдаланылғанын тексеріңіз.
	Еденде әлі де жуғыш заттың қалдықтары бар.	Жуғыш затсыз еденді бірнеше рет тазалаңыз. Сол даққа қайта бармас бұрын бір сәт күтіңіз.
Дақтарды тазалау қиын.	Сіз суды тым аз пайдаланған боларсыз немесе дақты тазалауға тым аз уақыт жұмсаған боларсыз.	Су қосып, біраз күтіңіз. Мысалы, суды қосу үшін құрылғыны дақтың үстінен сырғытып, тазалау үдерісінің соңында сол даққа оралуға болады.
Тазалау кезінде құрылғының дыбысы өзгерді.	Шаштар немесе басқа кедергілер микроталшықты щетканың айналасында шатасуы мүмкін.	Микроталшықты щетканы шығарып алып, кедергілер бар-жоғын тексеріп, оларды алып тастаңыз.
Дисплей лас су ыдысының толғанын көрсетеді және лас су ыдысы әлі толмаса да өшеді.	Лас су ыдысында көбік немесе ластану болуы мүмкін.	Құрылғыны қайта іске қосыңыз. Егер бұл мәселені шешпесе, лас су ыдысын тазалаңыз. Егер мәселе көбіктенуде болса, жуғыш заттың ұсынылған мөлшерінен артық пайдаланбағаныңызға көз жеткізіңіз.
Құрылғыны өшіргеннен кейін су ағып кетеді.	Құрылғы шалшықты еденге қалдырады, себебі сіз оны өшірген кезде оны жылжытпадыңыз. Бұл қалыпты жағдай.	Егер сіз құрылғыны өшіру кезінде жылжытпасаңыз, еденде кішкене су шалшығы пайда болуы мүмкін. Құрылғыны өшіру кезінде оны жылжыту арқылы шалшықтың өлшемін азайтуға болады. Құрылғыны өшірген кезде, ол саптамада қалған барлық суды тазарту үшін  суды сіңіру режиміне 6 секундқа ауысады. Қажет болса, соңғы тамшыларды майлықпен алып тастауға болады.
	Сіз оны еденнен көтерген кезде құрылғыдан су тамшылайды (ауада ұстаңыз).	Тазалау кезінде AquaSpin саптамасын еденнен көтермеңіз, себебі бұл еденде су іздерін қалдырады. Тек алға-артқа жылжыңыз.
	Таза су ыдысынан су ағады, өйткені таза су ыдысы шамадан тыс толтырылған.	Таза су ыдысын MAX («МАКС.») мәннен жоғары толтырмаңыз. Егер солай жасасаңыз, қақпақты бұрап алған кезде су таза су ыдысынан төгілуі мүмкін.
	Ыдыстардың бірінде жарықшақ бар.	Егер ыдыстардың біреуі зақымдалған болса, оны Philips қызмет көрсету орталығына апарыңыз немесе тұтынушыларға қолдау көрсету орталығына хабарласыңыз.

Мәселе	Ықтимал себеп	Шешім
Микроталшықты щетканы ала алмадым.	Шаш және/немесе кір микроталшықты щеткаға оралған.	Иінтіректі сырғытып шығару арқылы щетканың құлпын ашыңыз. Щетканы босату үшін иінтіректі екі бағытта бірнеше рет бұраңыз. Щетканы шығарып алу үшін сағат тіліне қарсы бағытта бұраңыз. Щетканы шығарып алу қиын болса, оны AquaSpin саптамасының астынан итеруге де болады. Шатасқан шашты немесе кірді алып тастаңыз. Егер щеткаларды шығару қиын болса, оларды AquaSpin саптамасының түбінен итеруге болады.
Мен құрылғыны алға немесе артқа жылжыта алмаймын.	Бір немесе бірнеше дөңгелекті шағын зат бұғаттауы мүмкін.	Иінтіректі сырғытып шығару арқылы щетканың құлпын ашыңыз. Щетканы босату үшін иінтіректі екі бағытта бірнеше рет бұраңыз. Щетканы шығарып алу үшін сағат тіліне қарсы бағытта бұраңыз. Щетканы шығарып алу қиын болса, оны AquaSpin саптамасының астынан итеруге де болады.
Құрылғының сору қуаты әдеттегіден төмен.	Ылғал модульдің және/немесе AquaSpin саптамасының су арнасы ластанған немесе бітеліп қалған.	Тазалау щеткасын қолданыңыз және ылғал модульдің және/немесе AquaSpin саптамасының су арнасын тазалаңыз.
	Лас су ыдысындағы тор қайта қолданар алдында жеткілікті құрғақ болмады.	Лас су ыдысын тазалаңыз және құрғатыңыз.
	Микроталшықты щеткада шаштың шатасуы.	Құрылғыны өшіріп, шашты микроталшықты щеткадан алыңыз.
	Лас су ыдысы дұрыс орнатылмаған.	Лас су ыдысын құрылғыға дұрыс салыңыз. «Шерту» дыбысы естілгенде ол дұрыс жабылады.
Микроталшықты щетка одан әрі бұрылмайды	Микроталшықты щеткаға шаш немесе кір тұрып қалған.	Микроталшықты щетканы қайшы жұбымен немесе қолмен тазалаңыз.
Микроталшықты щетка шығады.	Микроталшықты щетка дұрыс бекітілмеген.	Микроталшықты щетканы оң жақ орынға қайта салып, бекітіңіз.
Құрылғы зарядталмауда.	Қуат сымы розеткаға дұрыс жалғанбаған немесе адаптер қабырға розеткасына дұрыс салынбаған.	Қуат сымының розеткаға дұрыс жалғанғанын және адаптердің қабырға розеткасына дұрыс салынғанын тексеріңіз.
	Қуат станциясы жұмыс істемейді.	Қуат станциясын салыңыз.
	Қуат станциясы дұрыс салынбаған.	Қуат станциясын сырт еткен дыбыс естілгенше салыңыз.

Мәселе	Ықтимал себеп	Шешім
	Бұрыс адаптер жалғанған.	Түпнұсқа адаптерді пайдаланыңыз.
		Егер жоғарыдағы тексергеннен кейін де құрылғы зарядталмаса, оны Philips қызмет көрсету орталығына немесе тұтынушыға қолдау көрсету орталығына апарыңыз.
Шаңсорғышты пайдаланғанда кейде статикалық электр соққыларын аламын.	Шаңсорғышта статикалық электр жиналады. Ауа ылғалдылығы неғұрлым төмен болса, құралда соғұрлым көп статикалық электр жиналады.	Құрылғыны ұстаған кезде металл істікті қолыңызбен ұстаңыз.
	Шаңсорғышпен шаң мен кірді тазаладыңыз. Сонымен қатар, статикалық электр тогына себеп болады.	Құрылғыны ұстаған кезде металл істікті қолыңызбен ұстаңыз.
Құрылғы бірден өшпейді.	Кешіктіріп өшіру іске қосылды.	қосу/өшіру түймесін басқаннан кейін құрылғы толығымен өшірілгенге дейін 6 секунд жұмыс істейді. Бұл қалыпты жағдай. Саптама мен еденде қалған суды тазалау үшін қосымша 6 секунд қажет.

## «Тек сору» қондырғысын пайдалану

Мәселе	Ықтимал себеп	Шешім
Қосу/өшіру түймесін басқанда, құрылғы  құрылғыны қосыңыз.	Қуат станциясын жалғамадыңыз.	Қуат станциясын «Тек сору» тасымал құралына жалғаңыз.
	Батарея бос.	Батареяны зарядтау үшін «Тек сору» құрылғысын зарядтағышқа жалғаңыз (көріңіз 'Зарядтау').
	Сіз қосу / өшіру түймесін  бірнеше рет басқансыз.	Бірнеше секунд күтіп, қосу/өшіру түймесін  қайтадан басыңыз. Әрекетті қайталамас бұрын бірнеше секунд күтіңіз.
	Құрылғы бітеліп қалған.	Құрылғыны өшіріп, батареяны немесе қуат станциясын шығарып алыңыз. Одан кейін бітелудің себебін тауып, түзетіңіз. Осыдан кейін құрылғыны қайта іске қосыңыз. Егер сіз бітелудің себебін анықтай алмасаңыз, құрылғыны қайта іске қосыңыз. Бұл мәселені шешуі мүмкін.
	Роликті щетка кептеліп қалған.	Роликті щетканы шығарып алып, щетка мен мотор айналасындағы шаштарды алып тастап, оны орнына салыңыз.

Мәселе	Ықтимал себеп	Шешім
Тасымал құралын шаң себетіне жалғау мүмкін емес.	Сүзгі қабы төңкеріліп жиналады.	Сүзгі қабын төңкеріңіз. Дөңгелек саңылау көрінуі керек.
	Сүзгі қабы дұрыс жабылмаған.	Сүзгі қабын жапқан кезде сырт еткен дыбысты естігеніңізге көз жеткізіңіз. Жабу қиын болса, көбік сүзгісі төңкеріліп қойылған болуы мүмкін.
Құрылғы жұмысын тоқтатты.	Сіз кездейсоқ қолмен қосу/өшіру  түймесін түрттіңіз.	Қосу/өшіру түймесін басу арқылы  құрылғыны қосыңыз.
	Құрылғы бітеліп қалған.	Құрылғыны өшіріп, батареяны немесе қуат станциясын шығарып алыңыз. Одан кейін бітелудің себебін тауып, түзетіңіз. Осыдан кейін құрылғыны қайта іске қосыңыз. Егер сіз бітелудің себебін анықтай алмасаңыз, құрылғыны қайта іске қосыңыз. Бұл мәселені шешуі мүмкін.
Тазалау кезінде құрылғының дыбысы өзгерді.	Шаштар немесе басқа кедергілер роликті щетканың айналасында шатасуы мүмкін.	Кедергілерді тексеріп, оларды алып тастаңыз.
	Кедергілер циклонды бөгеп тұр.	Циклонда кедергілер бар-жоғын тексеріп, оларды алып тастаңыз.
Құрылғының сору қуаты әдеттегіден төмен.	Сүзгі және/немесе циклон кір.	Шаң ыдысын босатыңыз. Сүзгі мен циклонды тазалаңыз. Циклонға жабысып қалған шаш пен кірді алып тастағаныңызға көз жеткізіңіз. Оңай техникалық қызмет көрсету үшін циклонды алып тастауға болады. Құрылғы жүйелі түрде пайдаланылса, сүзгіні кемінде айына бір рет жуыңыз.
	Циклондық сүзгіге бірдеңе кедергі келтіріп тұр.	Циклондық сүзгіде ештеңе тұрып қалмағанын тексеріп, циклондық сүзгіге кедергі келтіретін затты алыңыз. Циклонға жабысып қалған шаш пен кірді алып тастағаныңызға көз жеткізіңіз.
	Роликті щетканың артындағы сору арнасы бітеліп қалған.	Роликті щетканы шығарып алып, сору арнасында кедергілер бар-жоғын тексеріп, оларды алып тастаңыз.
	Сүзгі қабын шаң себетіне дұрыс тіркемегенсіз немесе шаң себетін құрылғыға дұрыс тіркемегенсіз. Екі жағдайда да сору қуаты жоғалады.	Сүзгі қабын шаң себетіне тіркеп, шаң себетін құрылғыға дұрыстап тіркеңіз.

Мәселе	Ықтимал себеп	Шешім
	Щеткаға шаш немесе кір тұрып қалған.	Құрылғыны өшіріп, роликті щетканы қайшымен немесе қолмен тазалаңыз.
Құрылғы шаңды қалдырып кетіп жатыр.	Сүзгі қабында көбік сүзгісі жоқ немесе үстіңгі қақпақ жоқ.	Сүзгі құралда әрі дұрыс жинақталғанын тексеріңіз.
Шаң себетін ашқан кезде шаң шығады.	Бұл — қысымның төмендеуіне байланысты қалыпты әрекет.	Мүмкін болса, құрылғыны сыртынан ашыңыз.
Кілемді тазалау кезінде құрылғы еденде бірқалыпты жүрмейді.	Тым жоғары сору қуаты таңдалған.	1-параметрді таңдау арқылы сору қуатын азайтыңыз немесе кілем үстінде баяуырақ жылжытыңыз.
Роликті щетка одан әрі бұрылмайды.	Роликті щеткаға шаш немесе кір тұрып қалған.	Роликті щетканы қайшы жұбымен немесе қолмен тазалаңыз.
	Көп түкті кілем кедергі келтірсе, роликті щетка бұрылысын тоқтатуы мүмкін.	Құрылғыны өшіріп, одан кейін қайта қосыңыз.
	Тазалаудан кейін роликті щетканы саптамаға дұрыс орнатпадыңыз.	Роликті щетканы саптамаға дұрыс кіргізу үшін осы пайдаланушы нұсқаулығындағы нұсқауларды орындаңыз. Бекіту тұтқасын қыстыру арқылы саптаманың ішіне роликті щетканы бекітіңіз.
Саптамадағы жарық диодтары қосылмайды.	Саптама түтікке немесе құрылғыға дұрыс бекітілмеді.	Саптаманы түтікке немесе құрылғыға дұрыс тіркеңіз. Бұл көмектеспесе, оны Philips қызмет көрсету орталығына апарыңыз немесе тұтынушыларға қолдау көрсету орталығына хабарласыңыз.
Құрылғы зарядталмауда.	Аша розеткаға дұрыс жалғанбаған немесе адаптер қабырға розеткасына дұрыс салынбаған.	Ашаның розеткаға дұрыс жалғанғанын және адаптердің қабырға розеткасына дұрыс салынғанын тексеріңіз.
	Қуат станциясы жұмыс істемейді.	Қуат станциясын салыңыз.
	Қуат станциясы толық салынбаған.	Қуат станциясын сырт еткен дыбыс естілгенше салыңыз.
	Бұрыс адаптер жалғанған.	Түпнұсқа адаптерді пайдаланыңыз.
		Егер жоғарыдағы тексергеннен кейін де құрылғы зарядталмаса, оны Philips қызмет көрсету орталығына немесе тұтынушыға қолдау көрсету орталығына апарыңыз.
Шағын турбо щетка дұрыс істемейді.	Айналатын щетка ластанған.	Щеткадағы шашты қайшы жұбымен алыңыз.



Мәселе	Ықтимал себеп	Шешім
	Тазалау барысында роликті щетка талшықпен немесе беттермен құлыпталады.	Шағын турбо щетканы зат бетіне туралап ұстаңыз және турбо щетканы жұмсақ беттерге қолданбаңыз.
	Роликті щетка саптамаға дұрыс салынбаған.	Роликті щетканың саптамаға дұрыс салынғанына және бөліктер арасында саңылау жоқ екеніне көз жеткізіңіз.
Шаңсорғышты пайдаланғанда кейде статикалық электр соққыларын аламын.	Шаңсорғышта статикалық электр жиналады. Ауа ылғалдылығы неғұрлым төмен болса, құралда соғұрлым көп статикалық электр жиналады.	Құрылғыны ұстаған кезде металл істікті қолыңызбен ұстаңыз.
	Шаңсорғышпен шаң мен кірді тазаладыңыз. Сонымен қатар, статикалық электр тогына себеп болады.	Құрылғыны ұстаған кезде металл істікті қолыңызбен ұстаңыз.

2024 © Versuni Holding B.V.

PHILIPS and the Philips Shield Emblem are registered trademarks of Koninklijke Philips N.V. and are used under license.

This product has been manufactured by and is sold under the responsibility of Versuni Holding B.V., and Versuni Holding B.V. is the warrantor in relation to this product.

642001017114 (10/2024)

