

deerma

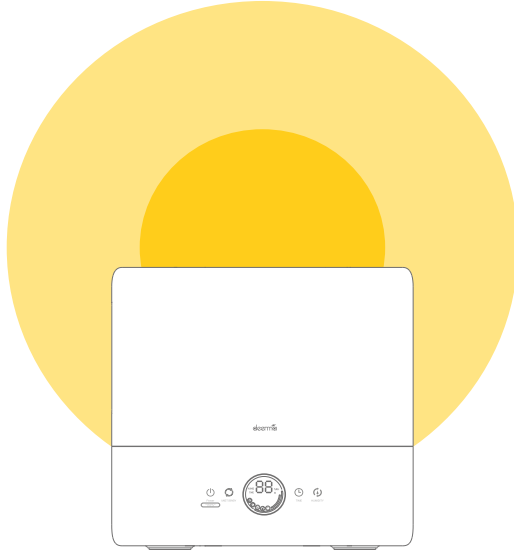

Deerma  
Légpárásító  
DEM-ST636

## Termékleírások

Név: Légpárásító

Modell: DEM-ST636

Névleges teljesítmény : 28 W

Kapacitás : 4,5 l

Névleges feszültség/frekvencia : 220-240 V~ 50-60 Hz

Méretek : 277x156x270 mm

A csomag tartalma: Légpárásító, használati útmutató, szűrő, telepítési útmutató, kefe.

## Működési mód

A Deerma márkájú légnedvesítő az ultrahanghullám tulajdonságait kihasználva 1~5 mikronos ultramikronokra bontja a vizet, amely másodpercenként 1,7 millió nagyfrekvenciás rezgést képes generálni. Ezután egy pneumatikus működtető segítségével ködöt permetez, hogy biztosítsa a levegő egyenletes párosodását. A készülék segít fenntartani az optimális páratartalmat a helyiségekben, és megakadályozza az elektrosztatikus feltöltődést.

## Óvintézkedések

1. Köszönjük, hogy termékünket választotta. Kérjük, figyelmesen olvassa el a következő utasításokat kérjük, hogy a termék első használata előtt figyelmesen olvassa el ezt a kézikönyvet.
2. A terméket a névleges feszültségnek és frekvenciának megfelelően használja és a megadott gyakorisággal: 220 V~/50 Hz.
3. Ne végezzen semmilyen jogosulatlan módosítást, szétszerelést vagy javítást a terméken.
4. Ha a tápkábel megsérült, az esetleges veszély megelőzése érdekében cseréltesse ki a gyártóval vagy egy szakszervizzel.
5. A termék meghibásodása esetén azonnal húzza ki a tápkábelt. A terméket a gyártónak vagy egy szakszerviznek kell megjavítania.
6. Rendszeresen tisztítsa meg a készülék dugóját a portól.
7. A készülék tisztítása vagy mozgatása előtt kapcsolja ki a készüléket, és húzza ki a konnektorból.
8. Ne húzza ki a dugót a konnektorból. Ehelyett tartsa erősen.
9. Ne mozgassa vagy ütögesse a készüléket, amíg az be van dugva, vagy víz van benne.
10. Ne érintse meg a vizet vagy a vízcsatornában lévő alkatrészeket, amikor a készülék be van kapcsolva.
11. Amikor a gép üzemel, ne takarja le a légbeömlőnyílást vagy a párafúvókát.
12. A gépet nem játékra szánták. A balesetek elkerülése érdekében javasoljuk, hogy gyermekek számára elérhetetlen helyen tartsa. Ne tegye kiságyba, babakocsiba vagy járóka alá. Ne engedje, hogy gyermekek használják vagy játsszanak a termékkel.
13. Ne helyezze a készüléket ferdére, és csak sima, stabil felületre helyezze.
14. Ne öntsön a víztartályba vagy a vízcsatornába olyan illóolajokat vagy hasonló anyagokat, amelyeket nem a gyártó gyártott vagy engedélyezett.
15. Ne használja a készüléket a konyhában. Helyezze a hőforrásoktól távol, és kerülje a közvetlen napsütést. A terméket legalább 2 m távolságra helyezze el a bútoroktól és más háztartási berendezésektől, hogy elkerülje a nedvesség okozta károkat.
16. Mielőtt vizet öntene a készülékbe, válassza le azt az áramforrásról.

## Tippek

Vízgyűjtés az alapban: a párasító ultrahangos porlasztót használ, amely rezgéseket generál és a vizet párasító köddé alakítja. A víz csak átmenetileg marad a tartályban, ezért a kondenzációja az alapban vagy a vízcsatornában teljesen természetes folyamat.

Pára mennyiségének beállítása: a párasító által szórt pára mennyisége állítható. Ha működés közben víz kondenzálódik a készülék körül, az azt jelenti, hogy a helyiség páratartalma túl magas, és a pára mennyiségét ennek megfelelően kell beállítani.

## Használati utasítás

1. Vegye ki a párasítót a csomagolásából.
2. Nyissa ki a fedelet, és öntsön vizet a tartályba. (Megjegyzés: ne lépje túl a maximális vízszintet. Ne öntsön vizet a ködfúvóka csövébe).

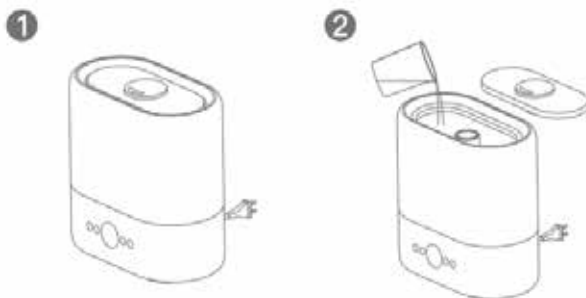

3. Csukja be a fedelet, és dugja be a dugót a hálózati aljzatba. Amikor hangjelzést hall, nyomja meg a "Power/Mist" gombot a párasító elindításához. A készülék ekkor nagy kapacitású üzemmódba lép (a részleteket lásd a Funkció leírása szakaszban).
- 4 Tipp: Nyomja meg az illóolaj tartályát, hogy eltávolítsa. Ezután tegyen néhány csepp illóolajat a szivacsra, hogy a levegő kellemes illatú legyen. (Megjegyzés: A készlet nem tartalmaz növényi alapú illóolajokat, szükség esetén megvásárolhatja a gyártótól).

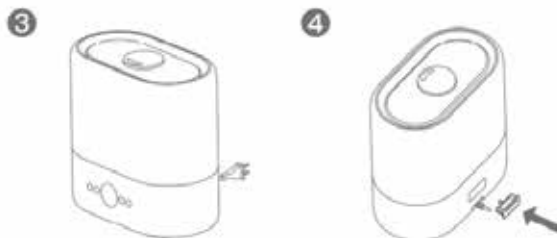

3. A készülék tisztítása előtt kapcsolja ki és válassza le a készüléket az áramforrásról. Ne húzza meg a dugót, hanem tartsa erősen. 4.

4. Ne használjon kémiai oldószereket, benzint, polírozóport vagy más anyagokat a készülék felületének tisztításához. Javasoljuk, hogy tisztítószerek helyett tiszta vizet használjon a termék tisztításához.

5. Használjon egy puha anyagot a készülék minden részének rutinszerű tisztításához. Ha a vízcsatornában lévő vízkő tisztítása nehézségekre ütközik, kérjük, használja a gyártó által gyártott vagy ajánlott tisztítószereket. Oldjuk fel a citromsavat 60 °C-os forró vízben. (a víz és a sav ajánlott aránya 10 ml : 1 g), majd öntse a keveréket a mészkővel borított területre, és várjon 5 percet. Ezután óvatosan súrolja le a megkővesedett területet egy kefével, amíg a vízkő el nem tűnik.

6. Vegye ki a dugót a víztartályból, és tegye 15 percre fehér ecetbe. Ezután óvatosan rázza meg, és öblítse le folyó víz alatt. A megtisztított dugó ugyanúgy működik, mint egy új.

7. Gyakran cserélje a vizet a vízcsatornában és a tartályban, hogy tisztán tartsa őket.

8. Ha a terméket hosszabb ideig nem használja, tisztítsa meg és szárítsa meg minden részét, majd tegye az eredeti csomagolásába vagy egy másik száraz helyre.

## Terméktervezés

1. Maximális vízszint
2. Vízzintjelző
3. UV lámpa burkolat
4. Esszenciális olaj szivacs
5. Illóolaj tartály
6. UV lámpa
7. Tápkábel
8. Ködporlasztó fúvóka
9. Vízbetöltő fedél
10. Fúvóka fúvócső
11. Víztartály
12. Levegő kimenet
13. Bázis
14. Kijelző kezelőpanellel
15. Gumi párna

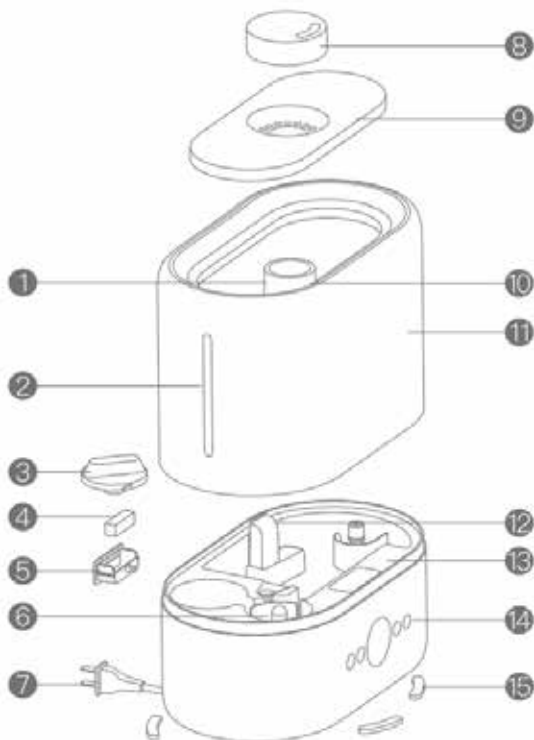

## Elektromos diagram

Az alábbi ábra csak illusztrációs célokat szolgál, és előzetes értesítés nélkül változhat. Megértésüket kérjük. A Deerma fenntartja a végső értelmezés minden jogát.

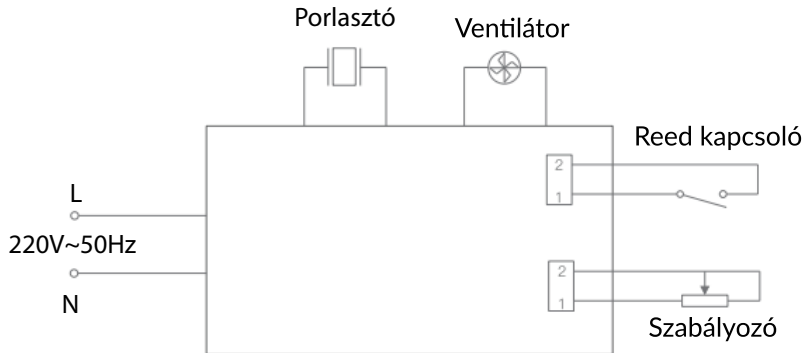

## A funkciók leírása



Az indítás után a készülék egyszer csipogni fog, és készenléti üzemmódba lép. A készenléti jelzőfény kigyullad .

**Bekapcsológomb:** Ha megnyomja ezt a gombot, a készülék egyszer csipogni fog, majd alapértelmezés szerint magas ködhangerősségű üzemmódba kapcsol.

A kijelzőn négy fényszáv világít. Ha újra megnyomja a gombot, a készülék egyszer csipogni fog, majd kikapcsol. A kijelző kikapcsol, de a készenléti kijelző továbbra is világít. (Megjegyzés: a készülék bekapcsolásakor az aktuális páratartalom érték jelenik meg a képernyőn. Ebben a helyzetben tartsa lenyomva a bekapcsológombot 3 másodpercig. A kijelző kikapcsol, majd bármelyik gomb megnyomásakor újra kigyullad).

**Ciklus gomb:** Ha megnyomja ezt a gombot, a készülék közepes köd üzemmódban kezd el működni. 2 fényszáv fog világítani. Ha újra megnyomja a gombot, a készülék alacsony köd üzemmódba kapcsol, és 1 fényszáv világít. Ha harmadszor is megnyomja a gombot, a készülék átvált Baby üzemmódba. Az UV-sterilizálás és az állandó páratartalom funkció aktiválódik. A páratartalom alapértelmezés szerint 65%-ra lesz beállítva, és a kijelzőn világítani fognak az UV és az állandó páratartalom ikonok. Ha negyedszer is megnyomja a gombot, a készülék kilép a Baba üzemmódból, és belép a magas ködhangerő üzemmódba. A fenti lépések ismétlődő ciklust alkotnak. (Megjegyzés: a készülék kijelzőjén megjelenő páratartalom értéke eltér a tényleges környezeti páratartalomtól a beépített érzékelő változó megfigyelési tartománya miatt).

**TIME gomb:** az időzítő funkció alapértelmezés szerint inaktív a készülék indításakor. A párasító működése közben a TIME gomb megnyomásával aktiválhatja az időzítő funkciót, és beállíthatja azt az alábbiakban látható módon. Amikor kiválasztja a megfelelő értéket, 3 másodpercig világít, a párasító időzítő üzemmódba lép, és a kijelző világít. A képernyőn ezután ismét megjelenik az aktuális páratartalom. A jelzett idő elteltével a készülék készenléti üzemmódba lép. Az időzítő funkció kikapcsolásához nyomja meg a TIME gombot, és állítsa az értéket 00-ra. Ez 3 másodpercig világít, majd az időzítő funkció kikapcsol, és az ikon kialszik.

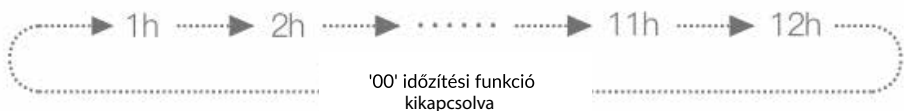

HUMIDITY gomb: a készülék bekapcsolásakor az állandó páratartalom funkció alapértelmezés szerint inaktív. Ha a párasító működik, a HUMIDITY gomb megnyomásával aktiválhatja az állandó páratartalom funkciót, és az alábbiakban látható módon állíthatja be. Amikor kiválasztja a kívánt értéket, az 3 másodpercre kiemelkedik, és a készülék állandó páratartalom üzemmódba kerül. A páratartalom ikon, a kiválasztott érték és az egység szimbólum világít. A funkció kikapcsolásához állítsa a páratartalom értékét -- értékre. A -- ikon 3 másodpercig világít, majd az ikon kialszik. Az állandó páratartalom funkció aktiválásakor a készülék alapértelmezés szerint magas páratartalmú üzemmódba kapcsol, és a kiválasztott páratartalom elérésekor alacsony páratartalmú üzemmódba kapcsol. Ha azonban egy bizonyos idő elteltével a páratartalom szintje körülbelül 3%-kal alacsonyabb a beállított páratartalom szintjénél, a párasító ismét nagy páramennyiségű üzemmódba kapcsol, és így ciklikusan változik. (Megjegyzés: a képernyőn megjelenő páratartalom érték eltér a tényleges környezeti páratartalomtól az érzékelő változó megfigyelési tartománya miatt).



Védelem a tartályban lévő vízhiány ellen: ha a tartályból kifogy a víz, vagy nincs elég víz, a készülék háromszor csipog, és a kijelzőn a vízhiányjelző pirosan világít. A képernyő bekapcsolva marad. Amikor újratölti a vizet a tartályban, nyomja meg a "Power/Mist" gombot, és a készülék ismét érzékeli azt, és azonnal visszatér a normál működéshez.

## Óvintézkedések

1. Az áramforrás feszültségének meg kell egyeznie a készülék névleges feszültségével. Ellenkező esetben forduljon a kereskedőhöz, és ne használja a terméket.
2. Mielőtt a párasítót először használná új környezetben, hagyja 30 percig szobahőmérsékleten, hogy elkerülje a hirtelen hőmérsékletváltozást, amely károsíthatja a víztartályt.
3. A terméket mindig szobahőmérsékleten (5-40°C között) használja.
4. Helyezze a párasítót sík felületre, és kerülje a megdöntését.
5. Ne helyezze a párasítót közvetlenül fapadlóra, nehogy a nedvesség miatt deformálódjon és megsérüljön.
6. Helyezze a párasítót legalább 2 m távolságra a bútoroktól és elektromos készülékektől, hogy a nedvesség ne károsítsa azokat.
7. A párasítót hőforrásoktól távol helyezze el, és ne tegye ki közvetlenül a napnak. Soha ne öntsön 40 °C feletti forró vizet a tartályba vagy a vízcsatornába, hogy elkerülje a termék károsodását.
8. Soha ne öntsön 40 °C feletti forró vizet a tartályba vagy a vízcsatornába, hogy elkerülje a termék károsodását.

9. Ne engedje, hogy víz jusson be a készülékbe a légkivezetésen keresztül. Ha víz kerül a készülékre, törölje le egy száraz ruhadarabbal, hogy megelőzze az esetleges meghibásodást.
10. Ha a helyiség hőmérséklete 0°C alá csökken, ürítse ki a víztartályt és a vízcsatornát, hogy elkerülje a víz befagyását és a termék károsodását.
11. Ne helyezzen fémtárgyakat, vegyszereket vagy tisztítószerket a vízcsatornába. Ellenkező esetben a készülék működése károsodhat.
12. A víztartály kiürítése előtt kapcsolja ki a készüléket, és válassza le az áramforrásról.
13. A párasító mozgatása, tisztítása vagy feltöltése előtt kapcsolja ki és válassza le az áramforrásról. Ne mozgassa a párasítót működés közben.
14. Soha ne öntsön vizet a ködfúvókán vagy a légkivezetésen keresztül.
15. A készülék tisztításakor kerülje, hogy víz kerüljön a készülék belsejébe.
16. Ne szerelje szét szabadon a gép részeit.

## **Probléma megoldása**

A készülék nem porlaszt ködöt, és a háttérvilágítás nem kapcsol be.

Lehetséges ok: A készülék nincs bekapcsolva, vagy rosszul lett bekapcsolva.

Megoldás: Indítsa újra a gépet.

A készülék be van kapcsolva, de nem permetez ködöt.

Lehetséges ok: nincs víz a tartályban és a védelem aktiválódott.

Megoldás: Töltse fel a vizet a tartályba, és indítsa újra a párasítót.

Túl alacsony a köd hangereje

Lehetséges ok: Túl sok vízkő van a porlasztóban, vagy a víz túl szennyezett.

Megoldás: Tisztítsa meg a porlasztót vagy cserélje ki a vizet.

A készülék furcsa hangokat ad ki.

Lehetséges ok: nincs elég víz a tartályban, vagy a párasítót instabil felületre helyezték.

Megoldás: Töltse fel a vizet a tartályba, vagy helyezze a párasítót egy stabil felületre.

Megjegyzések: Ha a probléma a fenti megoldások alkalmazása után is fennáll, forduljon a gyártó szervizéhez vagy a márkakereskedőhöz. Ne szerelje szét vagy szerelje össze a készüléket engedély nélkül.

## **Tisztítás és karbantartás**

1. Az optimális párasító teljesítmény biztosítása érdekében rendszeresen tisztítsa meg a vízcsatornát és a víztartályt.
2. Rendszeresen tisztítsa meg a jelátalakítót és a készülék filtert, hogy megakadályozza a szennyeződések felhalmozódását rajtuk. Hosszú idő után a makacs szennyeződések nehéz megtisztítani. A súrolás nem ajánlott, mivel ez sérülést vagy deformációt



### Jótállási jegy

Importőr neve és címe: INNPRO Robert Błędowski, ul. Rudzka 65c, 44-200 Rybnik, Lengyelország

Terméket értékesítő eladó (forgalmazó, a jogszabályi jótállás kötelezettje) neve és címe:

Vásárlás napja (szerződéskötés) és fogyasztó részére történő átadás:

Számlaszám/Csomagszám:

A termék adatai:

Típusa:

Megnevezése:

Azonosító száma:

Garancia hossza:

#### TISZTELT VÁSÁRLÓ

Köszönjük, hogy az INNPRO által forgalmazott terméket választotta. Reméljük, hogy jó hasznát fogja venni termékünknek a későbbiekben. Nem valószínű, hogy a termék használata során javításra fog szorulni, de amennyiben mégis, abban az esetben közvetlenül az eladóhoz (forgalmazó) fordulhat segítségért. A kényelmetlenségek elkerülése érdekében kérjük, hogy figyelmesen olvassa el a kezelési útmutatót, mielőtt a forgalmazóhoz fordul.

#### JÓTÁLLÁSI FELTÉTELEK

A Termékek vonatkozásában a termék tulajdonosa az itt rögzített jótállási feltételek szerint érvényesíthet jótállási igényt, feltéve, hogy fogyasztónak minősül („a szakmája, önálló foglalkozása vagy üzleti tevékenysége körén kívül eljáró természetes személy”). A jótállási igény az eredeti Jótállási Jegy bemutatásával - a jótállási idő alatt bármikor - érvényesíthető az eladóval (forgalmazó) szemben.

#### KIZÁRÓ OKOK ÉS KORLÁTOZÁSOK

Az importőr nem vállal jótállást a termék vagy bármely tartozék részét képező szoftver minőségére, teljesítményére, pontosságára, megbízhatóságára illetve alkalmasságára vonatkozóan. Az eladó (forgalmazó) mentesül a jótállási kötelezettség alól, ha az eladó (forgalmazó) vagy a jótállási javítások elvégzésével megbízott szerviz bizonyítja, hogy a hiba oka a teljesítés után keletkezett.

## **A jótállás nem terjed ki az alábbi esetekre:**

- a) Fizikai sérülés, tűzkár vagy vízkár, amelyek nem gyártási hibából fakadnak, ide értve többek között a felhasználói hibákat;
  - b) Nem rendeltetésszerű használatból adódó sérülés, engedély nélküli szétszerelésből, a termék megbontásából fakadóan, melyek nem állnak összhangban a felhasználói útmutatóban foglaltakkal;
  - c) Vízkár, mely nem megfelelő előkészítés, használat, vagy a felhasználói útmutatóval nem összhangban lévő használatból fakad;
  - d) Engedély nélküli átalakítás az áramkörben, nem megfelelő akkumulátorhasználatból fakadó sérülések;
  - e) Sérülés, ami rossz időjárási körülmények között történő használatból fakad (pl.: vihar, homokvihar, eső, stb.);
  - f) Sérülés, ami nagy elektromágneses mezőben történő üzemeltetésből fakad;
  - g) Sérülés, ami egyéb magas interferenciájú környezetben történő üzemeltetésből fakad;
  - h) Sérülés, ami alacsony akkumulátorfeszültségből vagy hibás akkumulátor használatából fakad;
  - i) Olyan termékek esetén, amelyek azonosítója hamisított vagy megsemmisült;
- j) Termékek, amik nem rendelkeznek eladást igazoló dokumentumokkal, vagy az eladást igazoló dokumentum beazonosíthatóan nem ahhoz a termékhez tartozik, vagy az eladást igazoló dokumentum hamisított;
- k) helytelen tárolásból, szállításból, leejtésből eredő sérülés esetén;
- l) Rongálás esetén;
- m) Vásárlás után keletkezett okból adódó meghibásodás eseren;
- n) A gyártó által előírt rendszeres ellenőrzés, karbantartás elmulasztása;
- o) Bármely a hibát vagy annak okát előidéző beavatkozás vagy javítás, amelyet nem a jelen jótállási jegyen feltüntetett hivatalos szerviz végez.

## **JOGSZABÁLYI JÓTÁLLÁS**

A fogyasztói szerződés keretében a Magyarországon vásárolt, forgalmazó által forgalomba hozott termékekre a 151/2003. (IX. 22.) Kormányrendelet alapján kötelező jogszabályi jótállás vonatkozik, amelynek időtartama a termék átadásának, vagy az eladó az eladó közreműködője általi üzembe helyezés időpontjától számított

- 10 000 forintot elérő, de 100 000 forintot meg nem haladó eladási ár esetén egy (1) év,
- 100 000 forintot meghaladó, de 250 000 forintot meg nem haladó eladási ár esetén két (2) év,
- 250 000 forint eladási ár felett három (3) év.

E határidők elmulasztása jogvesztéssel jár.

A jogszabályi jótállás a terméket Önnek közvetlenül értékesítő eladót (forgalmazót) terheli. A 151/2003. (IX. 22.) Kormányrendelet 4. § (2) bekezdése alapján, a jótállási jegy szabálytalan kiállítása vagy a jótállási jegy fogyasztó rendelkezésére bocsátásának elmaradása a jótállás érvényességét nem érinti. A szabálytalanul kiállított jótállási jegy alapján érvényesített igények teljesítése az eladót (forgalmazót) terheli. A Jogszabályi jótállásból eredő jogok érvényesítésének nem feltétele a termék felbontott csomagolásának fogyasztó általi visszaszolgáltatása. Jelen Jótállási jegyben foglaltak a fogyasztónak a törvényből eredő jogait nem érintik.

## JOGSZABÁLYI JÓTÁLLÁS ALAPJÁN ÉRVÉNYESÍTHETŐ JOGOK

A jótállási időn belüli meghibásodás esetén a fogyasztó választása szerint

- a) kijavítást vagy kicserélést követelhet, kivéve, ha a választott szavatossági igény teljesítése lehetetlen, vagy ha az a forgalmazónak a másik szavatossági igény teljesítésével összehasonlítva aránytalan többletköltséget eredményezne, figyelembe véve a termék hibátlan állapotban képviselt értékét, a szerződésszegés súlyát és a kellékszavatossági jog teljesítésével a jogosultnak okozott érdeksérelmet;
- b) arányos árleszállítást igényelhet, vagy – ha a forgalmazó a kijavítást vagy a kicserélést nem vállalta, e kötelezettségének megfelelő határidőn belül nem tud eleget tenni, vagy ha a jogosultnak a kijavításhoz vagy kicseréléshez fűződő érdeke megszűnt – elállhat a szerződéstől. Jelentéktelen hiba miatt elállásnak nincs helye.

A forgalmazó – a fogyasztó eltérő rendelkezése hiányában - köteles a terméket nyolc (8) napon belül kicserélni, ha

- a) a Jogsabályi jótállás időtartama alatt a termék első alkalommal történő javításakor megállapítást nyer, hogy a termék nem javítható, vagy
- b) a termék három (3) alkalommal történő kijavítását követően ismét meghibásodik; vagy
- c) a termék kijavítására a kijavítási igény eladóval való közlésétől számított harmincadik (30.) napig nem kerül sor, a harmincnapos határidő eredménytelen elteltétől számítva.

Ha a fentiek szerint a termék cseréjére nincs lehetőség, az eladó (forgalmazó) a fogyasztó által bemutatott, a termék ellenértékének megfizetését igazoló bizonylaton feltüntetett vételárat nyolc (8) napon belül a fogyasztó részére visszatéríti.

A kijavítást vagy kicserélést – a termék tulajdonságaira és a jogosult által elvárható rendeltetésére figyelemmel – megfelelő határidőn belül, a fogyasztó érdekeit kímélve kell elvégezni. A jótállásra kötelezettek törekednie kell arra, hogy a kijavítás vagy a kicserélés legfeljebb 15 napon belül megtörténjen. Jótállási igényét a fogyasztó közvetlenül az eladónál (forgalmazó) köteles a meghibásodás észlelését követően haladéktalanul bejelenteni. Ha a fogyasztó a termék meghibásodása miatt a vásárlástól (üzembe helyezettől) számított három munkanapon belül érvényesít csereigényt, az eladó (forgalmazó) nem hivatkozhat aránytalan többletköltségre, hanem köteles a fogyasztási cikket kicserélni, feltéve, hogy a meghibásodás a rendeltetészerű használatot akadályozza.

A jótállás időtartamán belül jótállási javítási munkákat csak a kijelölt szerviz végezhet, az érvényes Jótállási jegy alapján. Minden jótállás keretén belüli javítás esetén ellenőrizzé a javítási szelvények megfelelő kitöltését. A javítás során a termékbe csak új alkatrész kerülhet beépítésre. Amennyiben a javítást a kijelölt szakműhely nem végzi el, vagy a javítást nem is vállalják, úgy a fogyasztó a terméket a jótállás kötelezettjének költségére máshol is kijavíttathatja. A javítás költségeinek megtérítéséhez, annak megfelelő számlával történő igazolása szükséges. A dolognak a kicseréléssel vagy a kijavítással érintett részére a jótállási igény újból kezdődik.

## JÓTÁLLÁSRA VONATKOZÓ KÖZÖS SZABÁLYOK

Amennyiben a termék (az újként történő első vásárlás időpontjától számítva) a jótállási időn belül a gyártás, vagy a gyártás során nem megfelelő anyag alkalmazása miatt meghibásodik, azt a Jótállási területen belül az importőr hivatalos készülék szerveze térítésmentesen megjavítja, vagy a terméket, vagy hibás alkatrészét kicseréli, amennyiben a hibás alkatrésze a jelen Jótállási jegyben írt feltételek, és korlátozások figyelembevételével a Szerződéses jótállás érvényes. Minden kicserélt termék, illetve alkatrész tulajdonjoga a cserélt elvégzőre száll.

Jótállás csak a jótállási időn belül, a hibás termék átadása, valamint a vásárlást bizonyító, a vásárlás dátumát, a modell típusát és az eladó forgalmazó nevét tartalmazó eredeti dokumentum (jótállási jegy, annak hiányában számla vagy nyugta) ezen adattartalmában olvasható és sértetlen bemutatása esetén érvényesíthető. Ellenkező esetben az importőr hivatalos készülék szerveze a díjmentes jótállási szervizszolgáltatást visszautasíthatja.

A jótállás nem érvényes olyan termékre, amelyen a típus- vagy sorozatszámot megváltoztatták, törölték, eltávolították vagy olvashatatlanná tették.

Kérjük a jótállási jegy vásárláskor történő megfelelő kitöltését körültekintően ellenőrizze, a Jótállási jegyet pedig gondosan őrizze meg. Elveszett Jótállási jegy pótlására csak az eladás napjának hitelt érdemlő igazolása (pl. dátummal és bélyegzővel ellátott számla, eladási jegyzék bemutatása) esetén van lehetőség. A jótállási jegyen történt bármilyen javítás, törlés, átírás, vagy valótlan adatok bejegyzése a Jótállási jegy érvénytelenségét vonja maga után.

Kérjük, hogy a termékből eltávolítható adattároló eszközök elvesztésének/meghibásodásának elkerülése végett azokat a termék javításra leadását megelőzően távolítsa el a termékből.

A jótállás nem terjed ki a hibás termék importőrhöz, illetve az importőr hivatalos készülék szervizéhez, a nem importőr által megjelölt szállítmányozó által történő szállítással kapcsolatos szállítási költségekre és kockázatra.

Jelen jótállási jegyen megadott termékre a Gyártó további kiegészítő jótállást is nyújt(hat), melynek feltételeit – terméktől függően - a megvásárolt termékhez csatolt Használati Útmutató és/vagy a Gyártó hivatalos honlap tartalmazza. A Fogyasztó a jogszabály alapján kötelező jótállási időn túl a termékkel kapcsolatos jótállási igényét a Gyártó által meghatározott képviselési pontokon jelezheti.

Jogvita esetén a Fogyasztó a megyei (fővárosi) kereskedelmi és iparkamarák mellett működő békéltető testület eljárását is kezdeményezheti.

#### JÓTÁLLÁS KERETÉBEN VÉGZETT JAVÍTÁSOK/CSERÉK:

Bejelentés dátuma:	Visszaadás dátuma:
Hibajelenség:	Jótállás új határideje:
Új azonosító szám:	Munkalapszám:
(Ph)	Elvégzett javítás/csere:
Bejelentés dátuma:	Visszaadás dátuma:
Hibajelenség:	Jótállás új határideje:
Új azonosító szám:	Munkalapszám:
(Ph)	Elvégzett javítás/csere:
Bejelentés dátuma:	Visszaadás dátuma:
Hibajelenség:	Jótállás új határideje:
Új azonosító szám:	Munkalapszám:
(Ph)	Elvégzett javítás/csere:

-----  
Az eladó (jogszabályi jótállás kötelezettje) bélyegzőlenyomata és a Jótállási Jegy kiállítás során eljáró személy aláírása

-----  
Vásárló aláírása