

SENCOR®

SRV 3150R Easy Clean
SRV 3160TQ Easy Clean+



ROBOTPORSZÍVÓ
Az eredeti útmutató fordítása



SENCOR®

SRV 3150R Easy Clean
SRV 3160TQ Easy Clean+



A

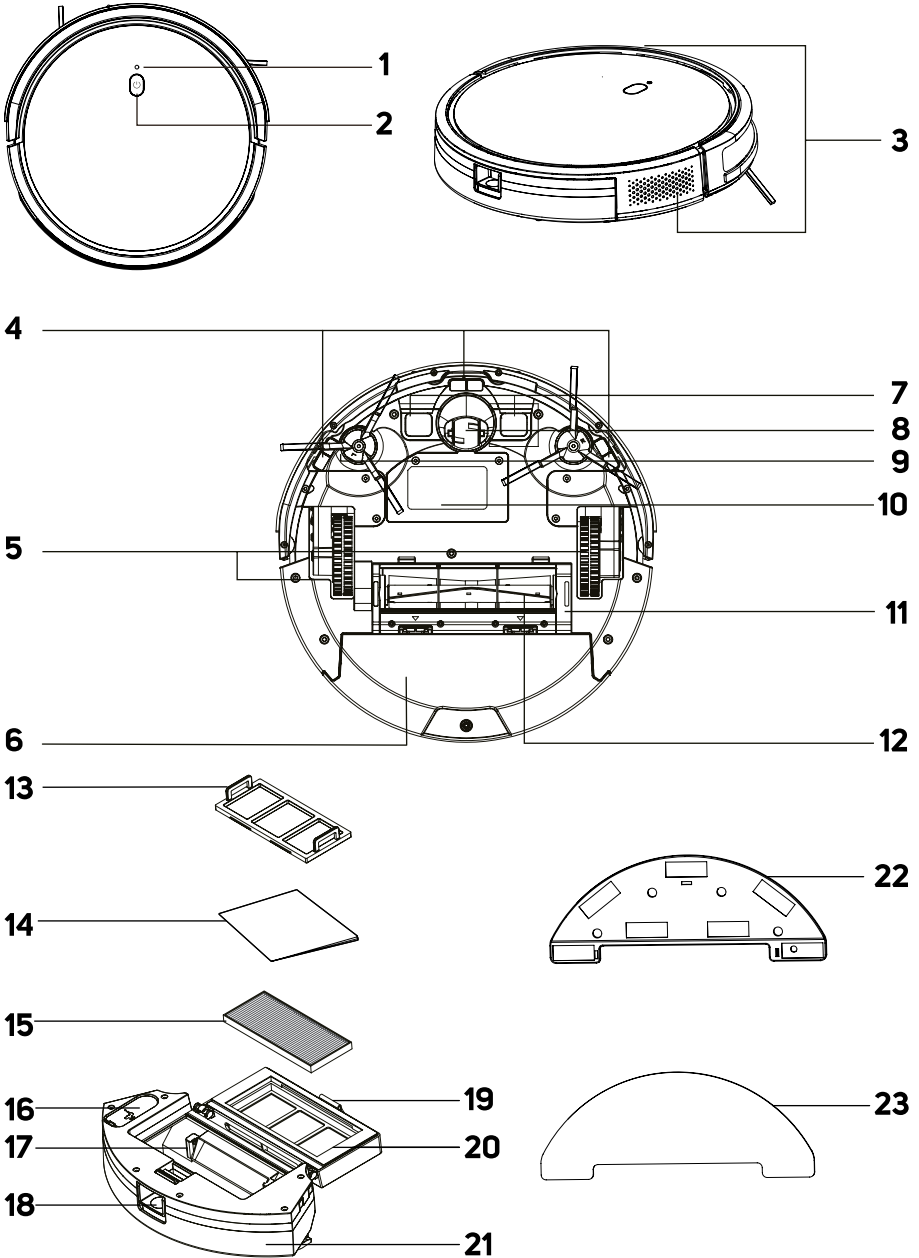

B

1

2

3

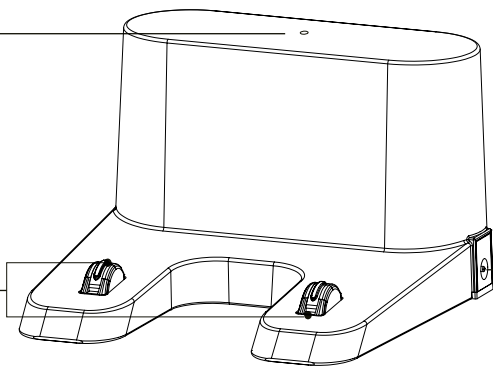

C

1

2

3

4

5

6

7

8

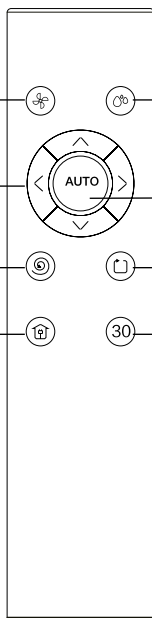

D1

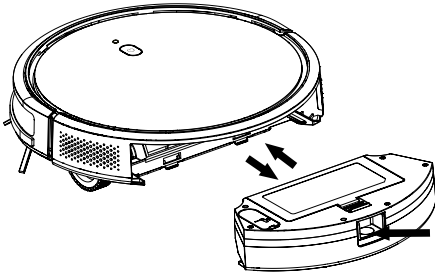

D2

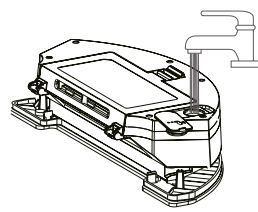

D3

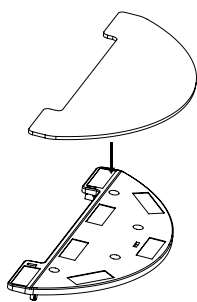

D4

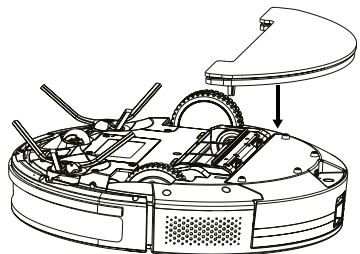

E

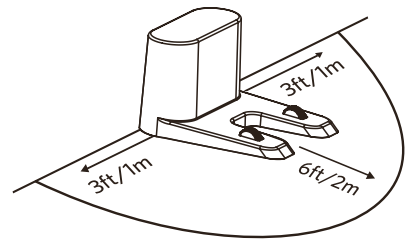

F1

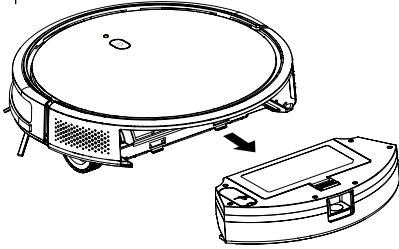

F2

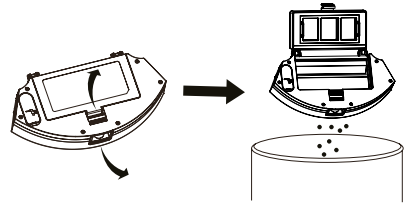

F3

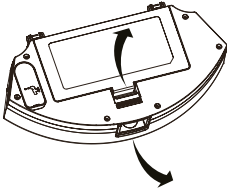

F4

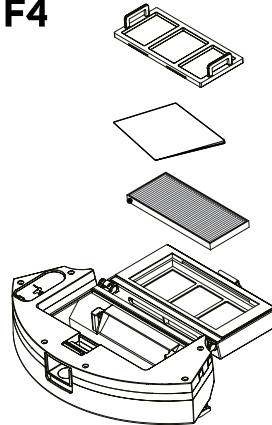

G1

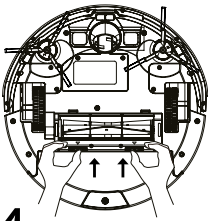

G2

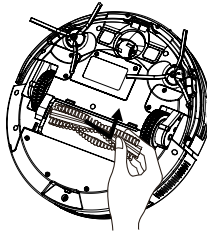

G3

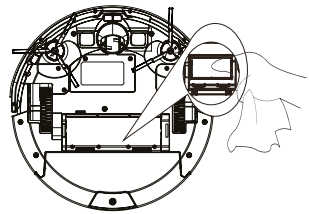

G4

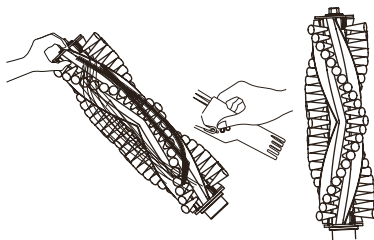

Fontos biztonsági előírások

OLVASSA EL FIGYELMESEN ÉS A KÉSŐBBI FELHASZNÁLÁSOKHOZ IS ŐRIZZE MEG!

- A készüléket 8 évnél idősebb gyerekek, idős, testi és szellemi fogyatékos személyek, illetve a készülék használatát nem ismerő és hasonló készülék üzemeltetéseinek a tapasztalataival nem rendelkező személyek csak a készülék használati utasítását ismerő és a készülék használatáért felelősséget vállaló személy felügyelete mellett használhatják.
- A termék nem játék, azzal gyerekek nem játszhatnak. A terméket gyerekek csak felnőtt személy felügyelete mellett tisztíthatják.
- A sérült hálózati adaptert vagy a töltőegységet csak márkaszerviz javíthatja meg, ellenkező esetben áramütés érheti. A készüléket nem szabad sérült vezetékű adapterhez vagy hibás töltőegységhez csatlakoztatni.
- A tisztítás megkezdése előtt a robotporszívót válassza le az elektromos hálózatról és kapcsolja le a készülék főkapcsolóját.
- A készülékhez kizárólag csak a mellékelt töltőegységet és adaptert használja.



FIGYELMEZTETÉS!

A töltőegységet vagy a hálózati adaptert csak ehhez a robotporszívóhoz lehet használni, más készülékhez nem.

A töltőegység hálózati adapterét csak földelt aljzathoz csatlakoztassa.

Elektromos biztonság

- Az adaptert csak a típuscímkén feltüntetett tápfeszültségnek megfelelő elektromos hálózathoz szabad csatlakoztatni.
- A hálózati adaptert csak előírászerűen leföldelt aljzathoz csatlakoztassa. Ne használjon hosszabbító vezetékét.
- Az adaptert ne húzza ki a fali aljzathoz a vezetékénél fogva. Az adapter vagy a fali aljzat megsérülhet. Ehhez a művelethez az adapter házát fogja meg.
- Az adapter vezetékét ne tegye éles tárgyakra. A hálózati vezeték nem lóghat le az asztalról, és nem érhet hozzá forró tárgyakhöz.
- A hálózati adaptert és a vezetékét tartsa száraz állapotban.
- A hálózati adaptert nem szabad nedves és vizes kézzel a fali aljzathoz csatlakoztatni (vagy onnan kihúzni).
- A robotporszívó elektronikus alkatrészeit és az akkumulátort tároló részeket ne nyissa ki. A készülék és tartozékai nem tartalmaznak olyan alkatrészeket, amelyeket a felhasználó is kicserélhet. A készülék és tartozékai szervizelését bízza a márkaszervizre.
- A készüléket, a töltőegységet és az adaptert folyó víz alatt tisztítani, vagy vízbe mártani tilos! Ellenkező esetben áramütés érheti.
- Ha a robotporszívó nem működik megfelelő módon, leesett, megsérült, vagy vízbe esett, akkor azt ne használja.
- Ne próbálja megjavítani a meghibásodott porszívót, illetve azon ne hajtson végre átalakításokat, ellenkező esetben áramütés érheti. A készülék minden javítását bízza a legközelebbi márkaszervizre. A robotporszívó megbontása vagy szakszerűtlen javítása esetén a garancia érvényét veszti.
- A tisztítás megkezdése előtt a robotporszívót válassza le az elektromos hálózatról és kapcsolja le a készülék főkapcsolóját.

Biztonságos használat

- A robotporszívót háztartásokban, irodákban és más hasonló helyiségekben lehet használni. A készüléket ne használja ipari környezetben vagy szabadban.
- A robotporszívóval vizet felszívni nem lehet, ezért a robotporszívót nedves és vizes padlókon, pl. mosodákban, fürdőszobában vagy medence környékén használni tilos. A robotporszívóba kerülő víz az elektronikát tönkreteszti.
- A robotporszívót ne használja:
 - füstölő cigaretták, égő vagy gyúlékony tárgyak, gyufa vagy forró hamu;
 - víz és más folyadékok;
 - éles és hegyes tárgyak (forgács, cserép, tü, gombostű stb.);
 - liszt, cement, vakolat vagy más építőanyagok;
 - nagyobb papírlapok vagy műanyag zacskók porszívózásához.
- A robotporszívót ne tegye forró helyre, nyílt láng vagy más hőforrások közelébe, valamint napsütötte helyre.
- A robotporszívót ne használja, kicsi és emelt felületeken (pl. asztal, szekrény stb.). A kis felületeken a készülék nem tud manőverezni (le fog esni).
- A készülékekhez csak az eredeti, illetve a gyártó által ajánlott tartozékokat használja.
- A robotporszívó bekapcsolása előtt ellenőrizze le, hogy a porgyűjtő edénybe be van-e szerelve a bemeneti sűrű.
- A robotporszívó bekapcsolása előtt a takarított helyiség ajtajait zárja be. A padlóról távolítsa el minden idegen tárgyat (ruhát, papírt, játékokat, törékeny tárgyakat, vezetékeket stb.), amelyeket a robotporszívó beszívhat, feltékerhet vagy feldönthet. A padlógépi erő függőnnyit hajtja fel és rögzítse úgy, hogy a porszívó azt ne tudja beszívni.
- A robotporszívóra ne tegyen rá tárgyakat, a készülékre ne üljön rá és ne álljon fel.
- Gyerekeket és háziállatokat a használatban lévő robotporszívó közelébe engedni tilos!
- Ügyeljen arra, hogy porszívózás közben a szívó- és fűvónyílás, valamint a levegő útja ne legyen blokkolva és letakarva. Ellenkező esetben a készülék meghibásodhat.
- A tisztítást és a karbantartást a jelen útmutatóban leírtak szerint hajtja végre.
- A lézeres navigációs modult ne nyomja nagy erővel, és a fedelét se próbálja leszedni. A modul maradóan sérülést szenvedhet.

HU Robotporszívó

Használati útmutató

- Köszönjük, hogy megvásárolta a SENCOR márka termékét. Hisszük azt, hogy megelégedéssel fogja használni a termékünket!
- A készülék első használatba vétele előtt olvassa el a használati útmutatót, akkor is, ha hasonló készülékek használatát már ismeri. A készüléket a jelen használati útmutatóban leírtak szerint használja. A használati útmutatót őrizze meg, később is szüksége lehet rá.
- Legalább a termékhiba felelősség (illetve garancia) időtartama alatt javasoljuk az eredeti csomagolás (kartondoboz és egyéb csomagolóanyagok), a pénztári bizonylat, a termékhiba felelősségre vonatkozó gyártói nyilatkozat vagy a garancialevél megőrzését. Javasoljuk, hogy szállítás esetén a készüléket az eredeti dobozába csomagolja vissza.

A ROBOTPORSZÍVÓ RÉSZEI

- | | |
|--|--|
| A1 Wi-Fi kijelző (csak a SRV 3160 típusnál) | A11 Forgókefe fedél |
| A2 Gomb (bekapcsolás és automatikus takarítás megszakitása) | A12 Forgókefe |
| A3 Infravörös szenzorok | A13 Durva szűrő |
| A4 Leesés ellen védő szenzorok | A14 Szivacs szűrő |
| A5 Kerék | A15 HEPA szűrő |
| A6 2 az 1-ben kombinált tartály (porgyűjtő és víztartály) | A16 Víztartály fedél |
| A7 Töltő érintkezők | A17 Porgyűjtő edény |
| A8 Első önbeálló kerék | A18 Porgyűjtő edény kioldó gomb |
| A9 Oldalsó forgókefe | A19 Porgyűjtő edény retesz |
| A10 Akkumulátor (a fedél alatt) | A20 Porgyűjtő edény fedél |
| | A21 Víztartály |
| | A22 Moptartó |
| | A23 Mop törőruha |

A TÖLTŐEGYSÉG RÉSZEI

- | | |
|----------------------------|--|
| B1 Töltéskijelző | B3 Aljzat az adapter csatlakoztatásához |
| B2 Töltő érintkezők | |

A TÁVIRÁNYÍTÓ RÉSZEI

- | | |
|--|---|
| C1 gomb a szivóteljesítmény beállításához | C5 gomb a padlótöltés indításához |
| C2 Iránygombok (előre/hátra/balra/jobbra) a porszívó mozgatásához | C6 AUTO gomb az automatikus takarítás indításához (Smart Sencor Room)/takarítás megszakitása |
| C3 gomb a spirálban takarítás indításához | C7 gomb a fal melletti takarítás indításához |
| C4 gomb a porszívó töltőegységbe küldéséhez | C8 gomb a 30 perces takarítás indításához |

A CSOMAGOLÁS TARTALMA

- Robotporszívó
- Töltőegység
- Távirányító
- Mop tartó
- Mop törőruha (3 db)
- HEPA szűrő (2 db: 1 db a porszívóba szerelve; 1 db pótló HEPA szűrő)
- Oldalsó forgókefe (4 db: 2 db a porszívóba szerelve; 2 db pótló oldalsó kefe)
- Hálózati adapter
- Tisztító kefe
- AAA típusú ceruzaelem a távirányítóba (2 db)

A ROBOTPORSZÍVÓ RENDELTETÉSE ÉS TULAJDONSÁGAI

- A robotporszívót különböző kemény padlótipusok (fa, parketta, laminát, kerámia vagy kő járólap, PVC stb.) és alacsony szálú szőnyegek takarításához lehet használni. A takarítás közben a porszívó különböző útvonalakon járja be a helyiséget, az optimális takarítás érdekében.
- A szivónyílás hatékonyan felszívja a hajszálakat, állati szőröket, bolyhokat stb. Az oldalsó forgókefék a nehezebben elérhető helyekről (sarkokból, bútor lábak körül, fal mellett stb.) is kikapcsolják a szennyeződések és port. A hajtott gumibroncsos kerekek védik az érzékenyebb felületeket, és akár 1,5 cm magas akadályokat is le tudnak küzdeni, valamint 1,5 cm magas szalakat tartalmazó szőnyegen is biztosítják a készülék mozgását.
- A rugózott ütköző a porszívót fékezve vezeti neki az akadálynak, így hatékonyan kitakarítja az akadály melletti padlót is. Az első ütközőbe épített infravörös érzékelő meggátolja a robotporszívó akadályokba ütközését. A robotporszívó aljába épített érzékelő megvédi a porszívót a lépcsőkön való leeséstől.
- A robotporszívót a mellékelt távirányítóval kényelmesen lehet működtetni. A távirányítóval a készülék be- és kikapcsolható, bekapcsolható az automatikus takarítás üzemmód, kiválasztható a takarítási üzemmód, illetve a robotporszívót a töltőegységbe is lehet küldeni.

A ROBOTPORSZÍVÓ TAKARÍTÁSI ÜZEMMÓDJAI

Automatikus takarítás (Smart Sencor Room)

- A porszívó fő programja. Ez egy okos program, amelynek segítségével a robotporszívó azt a leghatékonyabb útvonalat járja be, amellyel a legnagyobb felületet ki tudja takarítani. Amikor az akkumulátor töltöttsége 15%-ra csökken, akkor a készülék befejezi a takarítást és megkeresi a töltőegységet, majd a beparkolás után feltölti az akkumulátort.

30 perces takarítás (Smart Sencor Room)

- Ez egy másik program, amelynek segítségével a robotporszívó azt a leghatékonyabb útvonalat járja be, amellyel ki tudja takarítani 30 perc alatt. Ezt követően a készülék befejezi a takarítást és megkeresi a töltőegységet, majd a beparkolás után feltölti az akkumulátort. Ezt az üzemmódot kisebb területek vagy egyedi helyiségek takarításához lehet használni.

Spirálvalban történő takarítás gomb

- A robotporszívó körülbelül 1 méter átmérőjű körön belül takarít, a kör középpontjától spirálval haladva kifelé, majd spirálval befelé (a kör középpontjába). Ez egy nagyon hatékony helyi takarítási mód, amelyben a szivási teljesítmény is nagyobb.

Fal menti takarítás

- A robotporszívó a fal mellett, a bútorok lábai körül stb. fog takarítani.



Megjegyzés

A robotporszívó használatba vétele előtt ellenőrizze le az akkumulátor töltöttségét, valamint a takarítás helyén a padlóról távolítsa el az idegen tárgyakat, valamint a vezetőkeket.

A ROBOTPORSZÍVÓ ELŐKÉSZÍTÉSE A HASZNÁLATHOZ

- A robotporszívót és tartozékait vegye ki a csomagolásából. Ellenőrizze le, hogy minden alkatrész kivetve-e a csomagolásból.
- Ellenőrizze le a készüléket és a tartozékokat, azokon sérülés nem lehet.
- A robotporszívóról és a tartozékokról távolítsa el a védőfóliát és a reklámcímkéket.

Az oldalsó forgókefék felszerelése

- Az oldalsó forgókefe sima padlón használható. A forgókefe a sarkokból és a fal mellől is kímépri a szennyeződéseket, biztosítja a hatékony takarítást a falak mentén és a bútorok körül is.
- A robotporszívót az aljával felfelé helyezze le. Az oldalsó forgókeféket dugja rá a tengelyekre, majd a rögzítő csavarokat csavarhúzóval húzza meg. A robotporszívót fordítsa vissza a kerekére.
- Ha a robotporszívót olyan helyiségben használja ahol szőnyeg található, akkor a forgókeféket szerelje le a porszívóról. A szétszerelést fordított sorrendben hajtsa végre.

2 az 1-ben kombinált tartály (porgyűjtő és vizzartály)

- A kombinált tartály lehetővé teszi, hogy a készülék egyidejűleg tudjon porszívózni és padlót törölni (nedves moppal). A porszívó előbb felporzívózza a padlóról a port, majd a mop megtöri a padlót. A padlótörléshez a tartályba vizet kell tölteni, valamint fel kell szerelni a mop tartót és a mopot is.

A robotporszívó használata csak porszívózáshoz

1. Ha a robotporszívót csak porszívózáshoz kívánja használni, akkor a bekapcsolás előtt ellenőrizze le a porgyűjtő edény tisztaságát és behelyezését a készülékből.
2. A porgyűjtő edény kiszerezéséhez nyomja meg a gombot és az edényt húzza ki a készülékből (D1. ábra).
3. A porgyűjtő edény visszaszerelésére a fedél felül legyen, a levegő kivezető nyílás pedig kifelé nézzen (D1. ábra). Az edényt kattanásig finoman nyomja be. A kattanás a megfelelő rögzítést jelzi ki.

A robotporszívó használata porszívózáshoz és padlótörléshez

- Ha a robotporszívót padlótörléshez is használni kívánja, akkor a vizzartályba vizet kell tölteni, és az egység aljára fel kell szerelni a mop tartót valamint a mop törőruhát is.
1. A porgyűjtő edény kiszerezéséhez nyomja meg a gombot és az edényt húzza ki a készülékből (D1. ábra).
 2. A vizzartály fedelet hajtsa fel és a vizzartályba töltsön tiszta vizet (D2. ábra).



Megjegyzés

A padlótörléshez csak tiszta vizet használjon. A tisztítószerek habot képeznek, meggátolják a víz csapadékát a törőruhára, illetve csikokat hagynának a padlón a száradás után.

3. A vizzartály fedelet zárja le. A porgyűjtő edény visszaszerelésékor a fedél felül legyen, a levegő kivezető nyílás pedig kifelé nézzen (D1. ábra). Az edényt kattanásig finoman nyomja be. A kattanás a megfelelő rögzítést jelzi ki.
4. A mop tartóra (D3. ábra) szerelje fel a törőruhát. A törőruhát a felszerelés előtt enyhén nedvesítse be. Így meggyorsítható a mop benedvesítése a padlótörléshez.
5. A készüléket fordítsa fejtetőre, majd a mop tartót a moppal együtt szerelje a vizzartályra úgy, hogy a mop tartón található nyelvek az edény nyílásába kerüljenek (lásd a D4. ábrát). A mop tartót kattanásig finoman nyomja be. A kattanás a megfelelő rögzítést jelzi ki.



Figyelmeztetés!

A robotporszívót csak sima és kemény padlókon használja padlótörléshez (szőnyegen, lábtörőn stb. nem). Szőnyeg takarítása előtt a mop tartót és a mop törőruhát a porszívóról le kell szerelni.

A TÖLTŐEGYSÉG ELHELYEZÉSE

- A töltőegység a robotporszívó automatikus feltöltését szolgálja. A töltőegységet úgy kell elhelyezni, hogy azt a robotporszívó könnyen meg tudja közelíteni.
- A töltőegységet a fal mellé, kemény, vízszintes és száraz padlóra, egy fal alját közelébe helyezze le (E. ábra). Ügyeljen arra, hogy jobbra és balra 1 m, a töltőegység előtt 2 méter távolságban ne legyen semmilyen akadály vagy lépcső, amely meggátolná a robotporszívó visszatérését és beparkolását a töltőegységbe.

- A töltőegységben található aljzathoz csatlakoztassa a hálózati adapter vezetékét, majd az adaptert dugja a fali aljzatba. Az adapter vezetékét úgy helyezze el, hogy azt a robotporszívó forgókeféi ne tudják behúzni.
- Ha a robotporszívót hosszabb ideig nem fogja használni, akkor a töltőegységet válassza le az elektromos hálózatról és a töltőegységet tiszta, hűvös és száraz helyen tárolja.

A ROBOTPORSZÍVÓ FELTÖLTÉSE

- A robotporszívó akkumulátorát a töltőegységben lehet feltölteni. A töltőegységet a robotporszívó automatikusan megkeresi a takarítás befejezése után.
- A megfelelő működéshez a robotporszívót a  gombbal kell bekapcsolni.

Az akkumulátor első feltöltése

- Az első használatba vétel előtt a robotporszívó akkumulátorát teljesen fel kell tölteni. A töltőadattort 12 órán keresztül töltsen.
- A robotporszívót kézzel fogja meg, és tegye a töltőegységre úgy, hogy a robotporszívó alján található töltőérintkezők pontosan a töltőegységen található töltőérintkezőkre kerüljenek. Az érintkezők egymáshoz érintése után megkezdődik a töltési folyamat.



Automatikus töltés

- Ha a robotporszívó azt érzékeli, hogy az akkumulátor feszültsége meghatározott érték alá csökken, akkor a robotporszívó automatikusan megkeresi a töltőegységet. A robotporszívó a takarítás befejezése után is a töltőegységbe hajt. A robotporszívó magától megkeresi a töltőegységet. Ezért fontos, hogy a töltőegység folyamatosan legyen csatlakoztatva a tápfeszültséghez, és a töltőegység a robotporszívó részére könnyen elérhető és szabadon hozzáférhető legyen.
- A robotporszívó a távirányítón található töltésgomb megnyomásával is a töltőegységbe küldhető. A robotporszívó abbahagyja a takarítást és automatikusan megkeresi a töltőegységet.
- A robotporszívó leparkolása után a töltőegység megkezd az akkumulátor töltését. A teljes feltöltés körülbelül 4-6 óra alatt történik meg. A tényleges töltési idő az akkumulátor pillanatnyi töltöttségi állapotától függ.
- Teljesen feltöltött akkumulátorról körülbelül 100 percig lehet üzemeltetni a robotporszívót (alacsony szívóteljesítménnyel).
- Ha töltés közben a robotporszívó elmozdul az érintkezőkről (pl. valaki kihúzza a porszívót a töltőállványból), akkor a porszívó ismétletlen keresni fogja a töltőállványt, és a beparkolás után a töltési folyamat folytatódik.
- Áramkimaradás esetén a töltési folyamat megszakad, de az áramellátás helyreállása után a töltés folytatódik.
- Ha a töltőáram meghaladja a maximális értéket, akkor a töltőegység automatikusan megszakítja a töltési folyamatot.
- Ha a robotporszívó akkumulátora annyira lemerült, hogy nem tud saját erőből a töltőegységhez menni, akkor a robotporszívót kézzel tegye a töltőegységbe.

MŰKÖDTETÉS A PORSZÍVÓN TALÁLHATÓ GOMBBAL

- A készüléken található gombbal a robotporszívó alapfunkciói működtethetők. A részletesebb beállításokhoz használja a távirányítót.

A robotporszívó be- és kikapcsolása

- A robotporszívó bekapcsolásához nyomja meg és 3 másodpercig tartsa benyomva a  gombot. A robotporszívó készenléti üzemmódba kapcsol.
- A robotporszívó kikapcsolásához nyomja meg és 3 másodpercig tartsa benyomva a  gombot.



Megjegyzés

Az akkumulátor töltése közben a robotporszívót nem lehet lekapcsolni.

Megjegyzés (csak a 3160 típusra vonatkozik):

- a fent leírt be- és kikapcsolási mód csak arra az esetre érvényes, ha a robotporszívó nincs a töltőegységben. Ha a robotporszívó a töltőegységben van, akkor a Wi-Fi újraindító gombot kell használni.

A takarítás megszakítása

- Ha takarítás közben a gombot röviden megnyomja, akkor a robotporszívó szünetelteti a takarítást. A gomb rövid megnyomásával a robotporszívó folytathatja a takarítást.

Takarítási üzemmód kiválasztása

- Ha a robotporszívó készenléti üzemmódban van, akkor a gomb rövid megnyomása után a robotporszívó automatikusan takarítani kezd (Smart Sencor Room).

gomb LED kijelzője

LED kijelző	Jelentés
Zöld színnel világít.	A robotporszívó készenléti üzemmódban vagy használatban van.
Narancssárga színnel világít.	A robotporszívó akkumulátorát fel kell tölteni.
Piros színnel világít/villog.	Hiba
Nem világít	A robotporszívó alvó módban van.
Lassan villog narancssárga színnel.	A robotporszívó akkumulátora töltődik.

MŰKÖDTETÉS A TÁVIRÁNYÍTÓ SEGÍTSÉGÉVEL

- Nyomja meg a fedél reteszét a távirányító alján, és a fedelet vegye le.
- A távirányítóba tegyen be 2 db AAA típusú 1,5 V-os elemet. Ügyeljen az elemek helyes polaritására (amit az elemtartóban található ábra mutat). A fedelet szerelje vissza.
- A lemerült elemeket ki kell cserélni. Régi és új elemeket, valamint különböző típusú elemeket egyidejűleg ne használjon.
- A távirányító hatótávolsága körülbelül 6 m.
- Elemcsere esetén a lemerült elemet előbb vegye ki.



Megjegyzés

Egyidejűleg ne használjon különböző típusú, régi és új elemeket.

A takarítás indítása

- Nyomja meg az **AUTO** gombot az automatikus takarítás indításához (Smart Sencor Room).
- A spirálban takarításhoz nyomja meg a gombot.
- A fal melletti takarításhoz nyomja meg a gombot.
- A 30 perces takarításhoz nyomja meg a gombot.
- A robotporszívó bekapcsol és elkezd a takarítást. A kiválasztott takarítás befejezése után a robotporszívó megkeresi a töltőegységet, majd a beparkolás után feltölti az akkumulátort. Automatikus takarítás esetén a készülék addig takarít, amíg az akkumulátor töltöttsége nem csökken 15%-ra. 30 perces takarítás esetén a készülék 30 perc takarítás után befejezi a munkát.
- Ha takarítás közben a készülék alacsony akkumulátor töltöttséget észlel, akkor megszakítja a takarítást, majd a töltőegységbe parkolás után feltölti az akkumulátort.

A takarítás megszakítása

- A takarítás szüneteltetéséhez nyomja meg az **AUTO** gombot. Az **AUTO** gomb ismételt megnyomása után a készülék folytatja a takarítást.

Kézi takarítás leállítása

- A takarítás befejezése előtti leállításhoz a gombot nyomja meg. A robotporszívó befejezi a takarítást, és automatikusan megkeresi a töltőegységet.

A padlótörés indítása

- A porszívóra szerelje fel a mop tartót és a mop törölruhát, a víztartályba töltsön vizet.
- A gomb nyomogatásával válassza ki a padlótörés intenzitását (egy sipszó: alacsony intenzitás, két sipszó: közepes intenzitás, három sipszó: magas intenzitás). A padlótörés üzemmód bekapcsol.
- Amikor a gomb megnyomása után nincs sipszó, akkor a padlótörés kikapcsol (negyedik megnyomás).

A szívóteljesítmény beállítása

- A szívóteljesítményt a padló típusa és a szennyeződés mértéke szerint állítsa be.
- A gomb nyomogatásával állítsa be a kívánt szívóteljesítményt.

A robotporszívó mozgatása

- A nyíl gombok segítségével a robotporszívó a távirányítóról mozgatható. A porszívó azonban csak akkor mozgatható, ha nem takarít.
- A gombbal a porszívó előre mozgatható.
- A gombbal a porszívó 180°-kal elforgatható.
- A gombbal a porszívó 90°-kal balra elforgatható és balra mozgatható.
- A gombbal a porszívó 90°-kal jobbra elforgatható és jobbra mozgatható.

MŰKÖDTETÉS MOBILTELEFONRA TELEPÍTETT ALKALMAZÁS SEGÍTSÉGÉVEL (CSAK A srv 3160 TÍPUSNÁL)

- A robotporszívó a Sencor HOME alkalmazásból is működtethető.
- Az alkalmazást töltsse le az okostelefonjára, hajtson végre regisztrációt, és működtesse a készüléket az alkalmazásból.



Ha az alkalmazást már telepítette az okostelefonjára, akkor csak vegye fel új készülékként a robotporszívót.

A robotporszívó felvétele a működtetett készülékek közé, QR kód segítségével

- A robotporszívót az alább feltüntetett QR kód segítségével is fel lehet venni a Sencor HOME alkalmazásba. Az alkalmazás kezdőképernyőjén érintse meg a „+” ikont, majd a hozzáadás képernyőn a [–] ikont (a jobb felső sarokban).
- A QR kód beolvasása után a képernyő felszólítja a Wi-Fi hálózat kiválasztására. Jelölje meg a használni kívánt hálózatot, majd adja meg a belépési jelszót, és kattintson a „Tovább” elemre.
- A készüléket újra kell indítani. Nyomja meg és tartsa benyomva a gombot (5 másodpercig). A Wi-Fi kijelző villog. A robotporszívó kész a párosításra. Az utastások az alkalmazás képernyőjén is megjelennek.
- Az alkalmazásban erősítse meg, hogy a Wi-Fi kijelző villog, majd kattintson a „Tovább” elemre.
- Tapintson a „Csatlakozás” elemre. A mobiltelefonon, a Wi-Fi beállításokban a robotporszívót csatlakoztassa a Wi-Fi-hez.

Térjen vissza az alkalmazásba, majd várja meg a robotporszívó párosításának a befejezését.

- A főképernyő eszközök listájában kattintson a robotporszívó ikonra, és a megnyíló képernyő segítségével állítsa be a robotporszívó működését.

QR kód a robotporszívó Sencor HOME alkalmazásba való felvételéhez



A robotporszívó kézi felvétele a működtetett készülékek közé

- Az alkalmazás kezdőképernyőjén érintse meg a jobb felső sarokban található „+” ikont, vagy a „Készülék felvétele” elemet.
- Megnyílik a különböző készülékek kategória jegyzéke (és a készülékek felsorolása).
- Érintse meg a „Robotporszívók” elemet, majd a listában válassza ki a robotporszívója típusát.
- A következő képernyő felszólítja a Wi-Fi hálózat kiválasztására. Jelölje meg a használni kívánt hálózatot, majd adja meg a betépési jelszót, és kattintson a „Tovább” elemre.
- A készüléket újra kell indítani. Nyomja meg és tartsa benyomva a  gombot (5 másodpercig). A Wi-Fi kijelző villog. A robotporszívó kész a párosításra. Az utasítások az alkalmazás képernyőjén is megjelennek.
- Az alkalmazásban erősítse meg, hogy a Wi-Fi kijelző villog, majd kattintson a „Tovább” elemre.
- Tapintson a „Csatlakozás” elemre. A mobiltelefonon, a Wi-Fi beállításokban a robotporszívót csatlakoztassa a Wi-Fi-hez. Térjen vissza az alkalmazásba, majd várja meg a robotporszívó párosításának a befejezését.
- A főképernyő eszközök listájában kattintson a robotporszívó ikonra, és a megnyíló képernyő segítségével állítsa be a robotporszívó működését.

A Wi-Fi beállítások törlése

- Nyomja meg és tartsa benyomva a  gombot (5 másodpercig). A Wi-Fi kijelző villog. A robotporszívó legyen a töltőegységben.



Megjegyzés

A Wi-Fi-hez csatlakoztatás közben a mobiltelefonon kapcsolja ki a mobil adatátvitelt.

TISZTÍTÁS ÉS KARBANTARTÁS

A tisztítás megkezdése előtt a robotporszívó főkapcsolóját  kapcsolja le. A készülék tisztításához durva és karcos tisztítóanyagokat, oldószereket vagy más hasonló készítményeket használni tilos. A rendszeres tisztítás elhanyagolása negatívan befolyásolja a robotporszívó működését, ami a takarítás hatékonyságának a csökkenését okozza.

ROBOTPORSZÍVÓ

A porgyűjtő edény kiürítése

1. A porgyűjtő edény kiszerezéséhez nyomja meg a gombot és az edényt húzza ki a készülékből (**F1.** ábra).
2. Az edényt vigye szemeteskosár fölé és fordítsa fejtetőre (a fedél lefelé nézzen).
3. A fedél reteszt nyomja meg és a fedelet nyissa ki. Az edény tartalmát öntse a háztartási hulladékok közé (**F2.** ábra).
4. A fedelet kattanásig zárja vissza. Kattanás jelzi a megfelelő záródást.



Megjegyzés

Higiéniai okokból a porgyűjtő edényt csak olyan helyen szabad tisztítani, ahol az elszálló por senkit sem zavar.

A porgyűjtő edény tisztítása

1. A porgyűjtő edény kiszerezéséhez nyomja meg a gombot és az edényt húzza ki a készülékből (**F1.** ábra).
2. A fedél kinyitásához a fedél reteszt nyomja be (**F3.** ábra).
3. Nyomja meg a durva szűrő rögzítőnyelvét. A szűrőegység durva szűrőből, szivacs szűrőből és HEPA szűrőből áll (**F4.** ábra).
4. A HEPA szűrőt finom ütogetésekkel tisztítsa meg, illetve finom ecsettel (kefével) vagy száraz ruhával is megtisztíthatja. Erős elszennyeződés esetén a szűrőt egy másik porszívóval és kefésszivóféj használatával porszívózza ki. A HEPA szűrőt vízben mosni tilos. A szűrő megsérülhet. Ha a HEPA szűrő erősen szennyezett, sérült, deformálódott vagy elhasználódott, akkor cserélje ki. A használat gyakoriságától függően, a HEPA szűrőt legalább fél évente egyszer cserélje ki.
5. A durva szűrőt folyó meleg vízzel öblítse le és törölje szárazra.
6. A porgyűjtő edény belső részét enyhén benedvesített ruhával törölje ki és törölje szárazra. Szükség esetén a porgyűjtő edénybe engedjen vizet és szivaccsal tisztítsa meg. Ezt követően az edényt törölje tökéletesen szárazra.
7. A fedélbe tegye vissza a HEPA szűrőt, a szivacs szűrőt, majd a durva szűrőt is. A durva szűrőt kattanásig finoman nyomja be. Kattanás jelzi a megfelelő rögzülést.
8. A porgyűjtő edény fedelét zárja be. A fedelet kattanásig finoman nyomja meg. Kattanás jelzi a megfelelő záródást.



Figyelmeztetés!

Ügyeljen arra, hogy az összeszerelés előtt minden rész legyen tökéletesen száraz és tiszta. Ellenkező esetben a robotporszívó meghibásodhat.

A víztartály és a mop törölrúha tisztítása

- A kellemetlen szagot és egészségkárosodást is okozó penészgombák és káros mikroorganizmusok elszaporodásának megelőzése érdekében minden használat után tisztítsa meg a víztartályt, a mop tartót és a mop törölrúhát is.
1. A mop tartót óvatosan szerelje le a porgyűjtő edényről.
 2. A mop tartóról óvatosan a törölrúhát.
 3. A porgyűjtő edény kiszerezéséhez nyomja meg a gombot és az edényt húzza ki a készülékből.
 4. A porgyűjtő edényt vigye egy mosdó fölé, és a víztartály fedelet nyissa ki. A porgyűjtő edényt fordítsa fejjel lefelé, hogy a víztartályból a víz ki tudjon folyni. A tartály kissé rázza meg, hogy minden víz eltávozzon a víztartályból.
 5. A víztartályt hagyja nyitva és tegye jól szellőző helyre, hogy minden víz eltávozzon a víztartályból.
 6. A mop tartót enyhén benedvesített ruhával törölje meg és törölje szárazra.
 7. A törölrúhát mosószeres langyos vízben kézzel mossa ki, alaposan öblítse ki, kézzel csavarja ki, majd hagyja szobahőmérsékleten megszáradni. A törölrúhát mosógépben ne mossa el, és szárítógépben se szárítsa.

A középső forgókefe tisztítása

- A robotporszívó hatékony működéséhez a középső forgókefét hetente legalább egyszer tisztítsa meg. A keféről távolítsa el a feltekeredett állati szőröket, hajat és egyéb szálakat, valamint a szennyeződésekét.
1. A készüléket fordítsa fejtetőre.
 2. Nyomja meg a középső forgókefe fedél reteszt, a fedelet vegye le (**G1.** ábra), majd emelje ki a középső forgókefét is (**G2.** ábra).
 3. Száraz ruhával törölje ki a belső részt (**G3.** ábra). Ellenőrizze le és tisztítsa ki a szivónyílást. A szivónyílásba vagy a környékére lerakódott por csökkenti a porszívó hatékonyságát.
 4. A forgókeféről távolítsa el a szennyeződések (feltekeredett hajat és állati szőrt, szövet szálakat stb.), lásd a **G4.** ábrát.
 5. A forgókefét tegye vissza a porszívóba és a fedelet is tegye rá. A fedelet kattanásig finoman nyomja meg. Kattanás jelzi a megfelelő rögzülést.

Az oldalsó forgókefék tisztítása

1. Az oldalsó forgókefét rögzítő csavart egy csavarhúzóval csavarozza ki.
2. Az oldalsó forgókefét (feléle) húzza le a tengelyről.
3. A tengelyről és környékéről távolítsa el a szennyeződések.
4. A forgókefékről távolítsa el a szennyeződések. Szükség esetén a forgókefét folyóvíz alatt is el lehet mosni. Ha a forgókefék deformálódtak, akkor a keféket mártva meleg vízbe és egyenlege se ki a sörtéket. A felszerelés előtt a keféket tökéletesen szárítsa meg.
5. Az új oldalsó forgókefét húzza rá a tengelyre és csavarral rögzítse.

A szenzorok tisztítása

- A szenzorok segítik a készülék vezérlését és biztonságos működését. Ezért fontos, hogy a szenzorok tiszták és működőképesek legyenek.
- Az érzékelőket puha ruhával vagy fültisztító vattás pálcikával tisztítsa meg.

A robotporszívó külső felületének a tisztítása

- A robotporszívó többi felületét rendszeresen törölje meg száraz és puha ruhával.
- Hetente legalább egyszer tisztítsa meg az első önbeálló kereket, a hajtott gumikereket, a szívónyílást, a forgókeféket, valamint az alsó szenzorokat.
- Az önbeálló első kerékről, valamint a hajtott kerekekről előbb a durvább szennyeződések távolítsa el. Majd a teljes kerületet törölje meg enyhén benedvesített ruhával, végül a kerekeket törölje szárazra. A kerekek környékét is tisztítsa meg.

A HEPA és a szivacs szűrő cseréje

1. A porgyűjtő edényt szerelje ki a készülékből, majd a fedelet hajtja fel. Vegye ki a durva szűrőt, az elhasználódott szivacs szűrőt és a HEPA szűrőt.
2. A fedélbe tegyen be új HEPA szűrőt és új szivacs szűrőt, majd a durva szűrőt is tegye vissza. A durva szűrőt kattanásig finoman nyomja be. Kattanás jelzi a megfelelő rögzülést.
3. A porgyűjtő edény fedelét zárja be. A fedelet kattanásig finoman nyomja meg. Kattanás jelzi a megfelelő záródást.



Megjegyzés

A HEPA és a szivacs szűrőt mindig együtt cserélje ki.

Az oldalsó forgókefe cseréje

- A forgókefék a használat során elkopnak. Bizonyos mértékű elhasználódás után a keféket ki kell cserélni. Új keféket a készülék vásárlásának a helyén vagy a márkaszervizben vásárolhat.
1. Az oldalsó forgókefét rögzítő csavart egy csavarhúzóval csavarozza ki.
 2. Az elhasználódott oldalsó forgókefét (feléle) húzza le a tengelyről.
 3. Az új oldalsó forgókefét húzza rá a tengelyre és csavarral rögzítse.

A TÖLTŐEGYSÉG TISZTÍTÁSA

A töltőegység tisztítása

- A töltőegység külső felületét száraz ruhával törölje meg.

A szenzorok tisztítása

- A töltőegységen található szenzorok a biztonságos használatot támogatják. Ezért fontos, hogy a szenzorok tiszták és működőképesek legyenek.
- A szenzorokat és a töltő érintkezőket puha ruhával vagy fültisztító vattás pálcikával tisztítsa meg.

AZ AKKUMULÁTOR CSERÉJE

A pót akkumulátor típusjele: SRX 3101

- Az akkumulátor cseréjét a következő módon hajtja végre.
1. A robotporszívót kapcsolja le a főkapcsolóval . A robotporszívót az aljával felfelé helyezze le.
 2. Csavarhúzóval csavarozza ki az akkumulátor fedelet rögzítő csavarokat, a fedelet vegye le, majd vegye ki az akkumulátort.
 3. A csatlakozót húzza le az akkumulátor pólusokról, majd az akkumulátort emelje ki a készülékből.
 4. Az új akkumulátor pólusához csatlakoztassa a vezetékeket, majd az akkumulátort tegye a készülékbe. Az akkumulátort csak egyféle módon lehet a készülékbe szerelni. A csatlakozókat nem lehet felcserélni.
 5. Tegye vissza az alsó fedelet és a csavarokat csavarozza be.
 6. A porszívót fordítsa vissza üzemi helyzetbe.
 7. A porszívót kézzel tegye a töltőegységbe és az új akkumulátort töltsse fel.



Megjegyzés

A megvásárolt robotporszívóba az akkumulátor be van szerelve.

HOSSZÚ IDEJŰ TÁROLÁS

- Amennyiben a készüléket hosszabb ideig nem fogja használni, akkor a következő lépéseket hajtja végre.
- A készüléket tisztítsa meg (lásd a tisztítással és karbantartással foglalkozó fejezetet).
- A töltőegységet (porgyűjtő állomást) válassza le az elektromos hálózatról. A robotporszívót a tartozékokkal együtt száraz, tiszta és hűvös helyen tárolja.
- A beépített akkumulátor élettartamának a megőrzése érdekében az akkumulátort akkor is töltsse fel 3 havonta legalább egyszer, ha a készüléket nem használja.
- A távirányítóból vegye ki az elemeket.

HIBAELHÁRÍTÁS

Probléma	Ok	Megoldás
Az akkumulátor nem töltődik fel.	A töltő érintkezők nem érintkeznek.	Ügyeljen arra, hogy a porszívó és a töltőegység érintkezői érintkezésben legyenek.
	A töltőegység nincs a tápfeszültséghez csatlakoztatva.	A hálózati adaptert csatlakoztassa az elektromos aljzathoz, és az adaptert hagyja folyamatosan a töltőegységhez csatlakoztatva.
A porszívó egy helyen áll.	A porszívó elakadt valamilyen dromban, vezetékben függőnyben vagy más tárgyban.	A porszívó megpróbál kiszabadulni, de ha ez nem sikerül, akkor be kell avatkoznia, és kézzel kell a porszívót kiszabadítani.
A porszívó a takarítás befejezése nélkül visszatért a töltőegységbe.	A porszívó alacsony akkumulátor töltöttséget észlelt, és a töltéshez automatikusan megkereste a töltőegységet.	Ez normális jelenség. Várja meg az akkumulátor feltöltését.

A távirányító nem működik. (A hatótávolság körülbelül 5 m.)	Az elemek lemerültek.	Az elemeket cserélje ki a távirányítóban.
	Az akkumulátor szinte teljesen lemerült.	Várja meg az akkumulátor feltöltését.
	A porszívó vevő vagy a távirányító adó egysége le van blokkolva vagy szennyezett.	Tisztítsa meg a vevő és adó egységet.
	A távirányító jeleit valamilyen készülék zavarja.	Ne használja a porszívó távirányítóját más infravörös adó közelében.
A takarítás befejezése után a padlón szennyeződések vannak.	A középső forgókefe leblokkolt.	A középső forgókefét tisztítsa meg és indítsa el a takarítást.
	Az oldalsó forgókefe leblokkolt.	Az oldalsó forgókefét tisztítsa meg és indítsa el a takarítást.
	A 2 az 1-ben kombinált porgyűjtő edény nincs szabályszerűen a készülékbe szerelve.	A 2 az 1-ben kombinált porgyűjtő edényt szabályszerűen szerelje a készülékbe.
	A porgyűjtő edény megtelt, a HEPA szűrő eltömődött, a középső forgókefe leblokkolt.	Tisztítsa meg a porgyűjtő edényt, a HEPA szűrőt és a középső forgókefét.
A porszívót nem lehet bekapcsolni.	Az akkumulátor lemerült.	Töltse fel a beépített akkumulátort.
A porszívó mozgása a padló szagot, a porszívó nem mozog.	Az első kerék leblokkolt.	Az első kereket tisztítsa meg és indítsa el a takarítást.
A porszívó keresi a töltőegységet, de nem tud beparkolni.	A töltőegység előtt valamilyen tárgy van, a töltőegység nincs a hálózathoz csatlakoztatva, a törőruhán idegen tárgy van, a törőruha feltekeredett.	A töltőegységet tegye szabaddá, a hálózati adaptert csatlakoztassa a fali aljzathoz és a töltőegységhez, a törőruhát vegye le vagy egyenesse el.
A porszívó furcsán működik.	Belső hiba.	Kapcsolja le a majd ismét be porszívót, indítsa el a takarítást. Ha a probléma ismétlődik, akkor a készüléket ne használja, forduljon a márkaszervizhez.
Furcsa zajok a takarítás közben.	A középső forgókefe, az oldalsó forgókefe, vagy a hajtott kerekek valamilyen tárgyat feltekertek.	Kapcsolja le a porszívót és szüntesse meg a hiba okát, távolítsa el az idegen tárgyat.
A viztartály nem adagol vizet a törőruhára, vagy csak keveset.	A viztartályban kevés a víz, a törőruha koszos, a moprtartó rosszul van beszerelve.	Töltsön vizet a viztartályba, mossa ki a törőruhát, szerelje be szabályszerűen a moprtartót.
A viztartály túl sok vizet adagol.	A viztartály nincs a helyén, az adagolás szabályozó maximumra van állítva.	Ellenőrizze le a viztartály behelyezését, állítsa be az adagolás mértékét.

Hibaüzenetek

LED kijelző	Jelentés	Megoldás	
Piros színnel világít.	Egy sípszó.	Az oldalsó kerék le van blokkolva.	Szüntesse meg a blokkolást.
	Két sípszó.	Az oldalsó forgókefe leblokkolt.	Szüntesse meg a blokkolást.
	Három sípszó.	A szívónyílás eldugult (abban idegen tárgy vagy szennyeződés van).	Tisztítsa meg a szívónyílást.
	Négy sípszó.	Az oldalsó forgókefe leblokkolt.	Szüntesse meg a blokkolást.
Piros színnel villog	Két sípszó.	A lökhárító le van blokkolva	Szüntesse meg a blokkolást. Kézzeel nyomja be a lökhárító bal és jobb oldalát valamint a középet, ellenőrizze le a lökhárító alaphelyzetbe való visszatérését.
	Három sípszó.	A szenzorokra szennyeződés rakódott le, vagy a porszívó sötét padlón, illetve sötét helyiségben van.	Tisztítsa meg a szenzorokat, a porszívót vigye világos padlóra, vagy kapcsolja be a világítást a helyiségben.
	Négy sípszó.	Az akkumulátor lemerülőben van.	Várja meg az akkumulátor feltöltését.

MŰSZAKI ADATOK

Robotporszívó

Feszültség és áramfelvétel.....	15 V  0,8 A
Névleges teljesítmény.....	28 W
Akkumulátor	Li-ion / 10,8 V / 2 600 mAh
Méret (átmérő x magasság).....	306 x 73,5 mm
Tömeg.....	2,15 kg
Üzemeleti idő feltöltött akkumulátorról.....	100 perc
Porgyűjtő edény térfogata	250 ml
Viztartály térfogata	200 ml

Hálózati adapter

Névleges tápfeszültség.....	100-240 V ~
Névleges frekvencia.....	50/60 Hz
Kimenet.....	15 V  0,8 A

Töltőegység

Bemenet	15 V  0,8 A
Kimenet	15 V  0,8 A
Névleges teljesítmény.....	12 W
Méretek	146 x 131 x 75 mm

Gyártó neve	FAST ČR, a.s. U Sanitasu 1621 CZ-251 01 Říčany
Modellazonosító	Adapter a SRV 3150/SRV 3160 készülékhez
Tápfeszültség	100-240 V~
Bemeneti frekvencia	50-60 Hz
Kimeneti feszültség	15 V
Kimeneti áram	0,8 A
Kimenő teljesítmény	12 W
Energiafogyasztás terhelés nélkül	0,131 W

A szöveg és a műszaki paraméterek megváltoztatásának a joga fenntartva.

Eredeti fogó tartozékok

SRX 3104
SRX 3103
SRX 3102

HEPA szűrő
Oldalsó forgókefe
Mop törlőruha



A készüléket csak háztartásban használja. A készüléket ne használja szabadban.



Áramütés elleni védelem:
II. osztály. A felhasználó áramütés elleni védelméről kettős szigetelés gondoskodik.



Ez a jel arra hívja fel a figyelmét, hogy a készüléket tilos használni, ha a csatlakozódugó sérült.

Megsemmisítés az Európai Unió országain kívül

Ez a jel az Európai Unióban érvényes. Amennyiben ezt a terméket ártalmatlanítani kívánja, akkor tájékoztatásért forduljon a termék eladójához vagy a helyi önkormányzati hivatal illetékes osztályához.



A termék megfelel az adott termékekre vonatkozó összes európai uniós műszaki és egyéb előírásnak.

AZ AKKUMULÁTOR MEGSEMISÍTÉSE



A készülék újrafeldolgozása vagy hulladékgyűjtő helyre való leadása előtt az akkumulátort a készülékből ki kell szerelni. Az akkumulátor kivétele előtt a készüléket kapcsolja be és az akkumulátort teljesen merítse le. Az akkumulátor a környezetünkre káros anyagokat tartalmaz, ezért ne dobja az akkumulátort a többi háztartási hulladék közé. Az akkumulátort kijelölt gyűjtőhelyen kell leadni.

A LEMERÜLT ELEMEK MEGSEMISÍTÉSE



Az elemek a környezetünkre káros anyagokat tartalmaznak, ezért ne dobja őket a többi háztartási hulladék közé. A lemerült elemeket elektronikai szakszervezetekben vagy kijelölt hulladékgyűjtő helyeken adja le újrahasznosításra.

A SENCOR cég kijelenti, hogy a SRV 3160 készülékbe épített rádió egység megfelel a 2014/53/EU irányelv követelményeinek. Az EU megfeleléségi nyilatkozat teljes szövege a következő honlapon található: www.sencor.eu.

A HASZNÁLT CSOMAGOLÓANYAGOKRA VONATKOZÓ UTASÍTÁSOK ÉS TÁJÉKOZTATÓ

A használt csomagolóanyagot az önkormányzat által kijelölt hulladékgyűjtő helyen adja le.

AZ ELHASZNÁLÓDOTT ELEKTROMOS ÉS ELEKTRONIKUS BERENDEZÉSEK MEGSEMISÍTÉSE



Ez a jel a terméken vagy a kísérő dokumentációban arra hívja fel a figyelmét, hogy az elektromos vagy elektronikus termék nem dobható a háztartási hulladék közé. A megfelelő ártalmatlanításhoz és újrahasznosításhoz a terméket kijelölt gyűjtőhelyen adja le. A fentiek alternatívájaként az EU országokban, illetve más európai országokban, hasonló termék vásárlása esetén az elhasználadott termék az üzletben is leadható. A termék megfelelő módon történő megsemmisítésével segít megőrizni az értékes természeti erőforrásokat, és hozzájárul a nem megfelelő hulladék-megsemmisítés által okozott esetleges negatív környezeti és egészségügyi hatások megelőzéséhez. A további részletekről a helyi önkormányzati hivatal vagy a legközelebbi hulladékgyűjtő hely ad tájékoztatást. Az ilyen típusú hulladékok nem megfelelő módon történő ártalmatlanítása esetén a helyi előírások értelmében bírság szabható ki.

Az Európai Unió országokban működő vállalkozások részére
Ha elektromos vagy elektronikus berendezést kíván ártalmatlanítani, akkor erre vonatkozóan kérjen információkat a termék eladójától vagy forgalmazójától.

