

HU

HASZNÁLATI ÚTMUTATÓ

FORRÓ LEVEGŐS SÜTŐ
AF-500D

HAUSER®

TISZTELT VÁSÁRLÓ!

Köszönjük bizalmát, hogy HAUSER gyártmányú háztartási készüléket vásárolt.

A készülék a legújabb műszaki fejlesztés eredménye, egyike a gyártó esztétikus, igényes felépítésű és jó minőségű készülékeinek. A tervezésnél a biztonságra nagy figyelmet fordítottak. A megbízható működés alapfeltétele a szakszerű használat, ezért kérjük, hogy üzembe helyezés előtt figyelmesen olvassa el a használati útmutatót, őrizze meg, hogy segítségére lehessen!



MINŐSÉGI TANÚSÍTVÁNY

Mint importáló és forgalmazó (Hauser Magyarország Kft., 2040 Budaörs, Baross 89.) tanúsítjuk, hogy a HAUSER AF-500D típusú forró levegős sütő az alábbi műszaki adatoknak felel meg:

Hálózati feszültség: 220-240V~, 50-60 Hz
Teljesítményfelvétel: 1450W
Űrtartalom: 5L
Érintésvédelmi osztály: I.

CE

BIZTONSÁGI TUDNIVALÓK

ÁLTALÁNOS FIGYELMEZTETÉSEK

A készülék használata előtt kérjük figyelmesen olvassa el a tájékoztatót!

Az alapvető biztonsági előírásokat a saját érdekében mindig be kell tartania! A készülék nem rendeltetésszerű használata balesetveszélyes!

A készülék csak háztartási használatra alkalmas! Tilos a készüléket a szabadban működtetni!

Miután eltávolította a csomagolást, győződjön meg róla, hogy a készülék nem sérült!

Amennyiben a készüléken sérülést lát, ne használja, vigye szervizbe! A csomagolóanyagokat tartsa távol kisgyermektől, mert veszélyes!



Figyelem! Ne használja a készüléket fürdőkád, zuhanyzó, mosdó vagy más, vízzel teli edény közelében!

Elektromos áramütés veszélyének elkerülése érdekében TILOS:

- a készüléket vízbe vagy más folyadékba martani,
- sérült vezetékkel használni,
- mechanikai sérülés esetén használni!

Használat előtt ellenőrizze, hogy a hálózati feszültség megegyezik a készülék címkéjén jelzettel, s hogy otthoni fali csatlakozója jól földelt! A készülék csak felügyelet mellett használható!

Olyan helyre tegye a készüléket, ahol azt a kisgyermek nem éri el! A készüléket vízszintes, stabil felületen használja!

A készülék használata kisgyermek közelében fokozott elővigyázatosságot igényel!

Ezt a készüléket csak akkor használhatják 8 éves korú vagy e feletti gyerekek, továbbá azon személyek, akik csökkent fizikai, érzékelési vagy szellemi képességekkel bírnak ideértve azon személyeket is akik nem rendelkeznek kellő tapasztalattal és tudással a készülék üzemeltetésére vonatkozóan, ha felügyelik őket vagy utasításokat kaptak a készülék biztonságos üzemeltetéséről és megértik a készülék üzemeltetésével kapcsolatos veszélyeket. Gyerekek nem játszhatnak a készülékkel. Felügyelet nélkül gyerekek nem végezhetnek tisztítást vagy karbantartást a készüléken, kivéve, ha 8 évesnél idősebb és felügyelet alatt áll!

Használaton kívül és tisztítás előtt húzza ki a csatlakozót az elektromos hálózatból! Ne hagyja a készüléket felügyelet nélkül, amíg áram alatt van! Tartsa távol a készüléket és annak vezetékét a 8 év alatti gyermekektől, ha az működik, vagy forró állapotban van!

A következő esetekben mindig áramtalanítsa a készüléket:

- a készülék felügyelet nélkül hagyása esetén (még akkor is, ha ez csak rövid időre történik)
- tisztítás és karbantartás esetén,
- használat után azonnal.

Hosszabbító használata nem javasolt!

A hőkioldó nem szándékos visszakapcsolása által okozott veszély elhárítása érdekében ezt a készüléket nem szabad külső kapcsolóval (például időkapcsolóval) hálózatra kapcsolni, vagy olyan áramkörbe iktatni, amelyet valamely szolgáltató rendszeresen be-és kikapcsol!

A készülékhez csak a gyártó által mellékelte kiegészítők használhatóak!

Ha véletlenül leejtette a készüléket, nézesse meg szakszervizben szakemberrel! Az elektromos csatlakozóvezeték ne akassza tűzhely, munkalap fölé! A készülék ne érintkezzen forró felülettel, valamint ne helyezze gáz vagy elektromos sütő, tűzhely közelébe!

Az elektromos csatlakozóvezeték ne érjen forró felülethez! Ne hagyja a készüléket forró felület (pl.: főzőlap) közelében! Ne tegye közvetlen napfény vagy hóforrás közelébe!

A készüléket ne rakja asztal vagy pult szélére, mert kisgyermek által így könnyen elérhető és leverhető. Figyeljen arra is, hogy a lelógó vezeték asztal vagy pult szélén balesetveszélyes!

Áramtalanításakor támassza meg a fali csatlakozó aljzatot egyik kezével, majd a csatlakozó dugónál fogva húzza ki a vezetékét!

A gyártó, illetve forgalmazó nem vállal felelősséget a nem rendeltetésszerű használatból eredő károkért, illetve az illetéktelen személy általi javításért!

A meghibásodott készüléket csak szakember javíthatja! A készülék belső sérülése áramütést okozhat!

Sérült vezeték cseréjét csak szakszerviz végezheti, mivel a vezeték cseréje speciális eszközöket igényel.

Ha a készülék működésében hibát észlelne, forduljon a szakszervizhez segítségért! Soha ne próbálja meg otthon megjavítani a készüléket!

Soha ne szerelje szét a készüléket! Ez kiszámíthatatlan következményekkel járhat! Ne használjon nem gyári alkatrészt, mert sérülést okozhat!

Nedves kézzel soha ne próbálja a készüléket feszültségmentesíteni, a dugaljából a dugót kihúzni!

A csatlakozózsín sérülése áramütést okozhat!

A készülék működéséhez nem szabad külső időzítő kapcsolót, vagy külön távezérlő rendszert használni.

Ne használjon erős tisztítószer, karcoló súrolószert a készülék tisztításához! Ügyeljen arra, hogy freccsenő vízzel a készülék ne érintkezzen, és nedves kézzel ne érintse meg a készüléket!

Forró levegős sütőkre vonatkozó figyelmeztetések



Figyelem! A sütőkosár, illetve a külső felületek forróvá válhatnak a működés során!

A készüléket kizárólag vízszintes, stabil felületen használja!

A KÉSZÜLÉK RÉSZEI

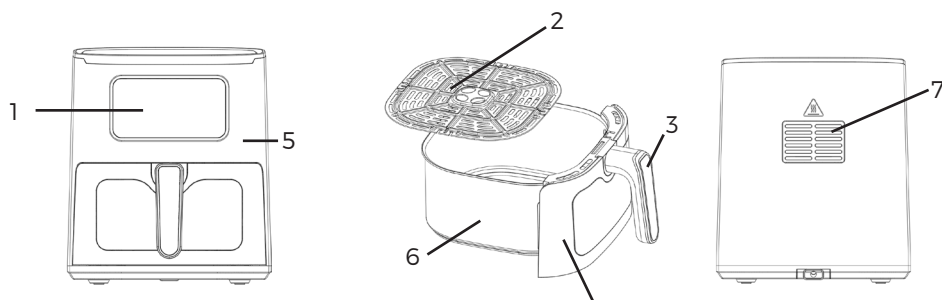

1. Kijelző panel
2. Sütőrács
3. Fogantyú
4. Sütőkosár első burkolata
5. Készülékház
6. Sütőkosár
7. Légbeszívó nyílás

A KÉSZÜLÉK HASZNÁLATA

Megjegyzés: Az első használat során étel nélkül működtesse a készüléket a legmagasabb hőmérsékleti fokozaton kb. 15 percig, ekkor a készülékből enyhe füstszag áramolhat ki. Ez normális jelenség (nem hiba), ami rövid idő múlva teljesen megszűnik. Ez egy olajmentes sütő, amely forró levegővel működik. Ne töltsen meg a kosarat olajjal vagy sütőzsírral!

1. Távolítson el minden csomagolóanyagot a készülékről!
2. Egy tiszta, nedves ruhával törölje át a sütőrácsot (2.) és a sütőkosarat (6.), majd törölje szárazra!
3. Helyezze a készüléket stabil, vízszintes, hőálló felületre! Használat közben a készülék körül (felül és körben) hagyjon legalább 15 cm szabad helyet a levegő megfelelő áramlásához és a készülék hűléséhez! A működő készüléket ne takarja le, és arra ne tegyen rá semmilyen tárgyat!
4. Csatlakoztassa a készülék vezetékét a hálózathoz!
5. Húzza ki a sütőkosarat és tegye bele a hozzávalókat!
6. Csúsztassa vissza a sütőkosarat a készülékbe! Vigyázat! Használat közben és utána se érintse meg a sütőkosarat, mert nagyon felforrósodik! A sütőkosarat mindig a fogantyújánál fogva tartsa!
7. Kapcsolja be a készüléket és állítsa be a megfelelő sütési hőmérsékletet és időt vagy válasszon a programok közül (lásd „Beállítások” című rész)!
8. Egyes hozzávalókat az elkészítési idő felénél össze kell rázni (lásd a „Beállítások” című rész). Az összetevők felrázásához húzza ki a sütőkosarat a fogantyúnál fogva a készülékből, és rázza fel! Ezután csúsztassa vissza a kosarat a sütőbe és újraindul a sütés.
Vigyázat! Rázás közben ne érjen a kosárhoz!
9. Amikor meghallja az időzítő hangjelzését, amely a beállított elkészítési idő leteltét jelzi, húzza ki a sütőkosarat a készülékből!
Tipp: A hőmérsékletet vagy az időt a használat során ízlésének megfelelően állíthatja be. A beállítások körülbelül egy percig maradnak meg, miután kihúzta az edényt a készülékből.
10. Ellenőrizze, hogy az étel elkészült-e!
11. Amennyiben az étel még nem készült el, egyszerűen csúsztassa vissza a sütőkosarat a készülékbe, és állítsa be az időzítőt néhány plusz percre!
12. Az étel elkészülte után húzza ki a kosarat a forró levegős sütőből, és helyezze hőálló felületre!
13. Ne fordítsa az edényt fejjel lefelé, ha a kosár alján használta a rácsot, mert a kosár alján összegyűlt felesleges olaj az ételre szivároghat!

A kosár és az étel forró!



A sütőben készült étel típusától függően gőz szivároghat ki a kosárból.

14. Ürítse ki a kosarat egy tálba vagy egy tányérra!
15. Amikor egy adag étel elkészült, a készülék azonnal készen áll egy újabb adag étel elkészítésére.

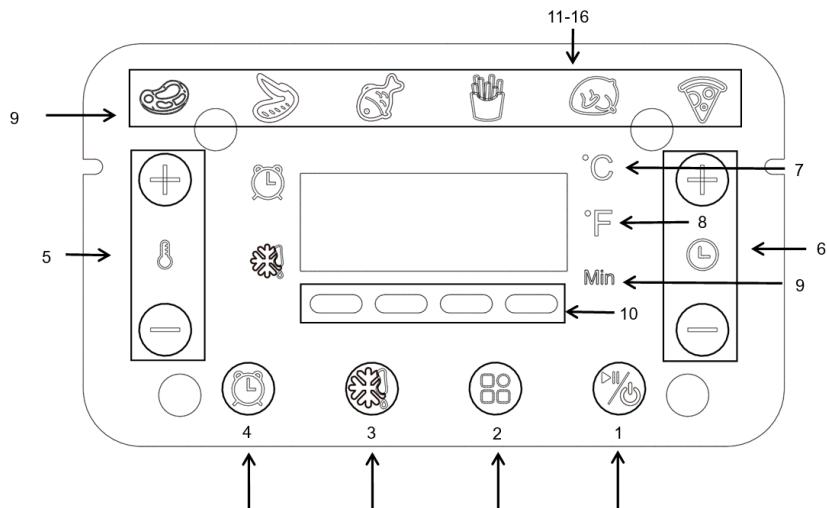
A KIJELZŐ PANEL RÉSZEI



1. Gomb Be-/Kikapcsoló gomb, indító/leállító gomb



Miután a kosár elhelyezésre került a sütőben, a Power lámpa kigyullad. A bekapcsoló gomb 3 másodpercig történő megnyomásával a készülék alapértelmezett hőmérséklete 200°C lesz, míg a sütési idő 15 percre lesz beállítva. Ha másodszor is megnyomja a  gombot, a sütési folyamat elindul. A  gomb 3 másodpercig történő megnyomásával az egész készülék leáll. A képernyőn megjelenik a "OFF" felirat. A "OFF" fény kialszik és a ventilátor 20 másodperccel később leáll és az egész készülék teljesen leáll.

Megjegyzés: Sütés közben megérinthesi a gombokat a sütés szüneteltetésének és indításának vezérléséhez.





2. Gomb Program gomb

A  Program gomb megnyomásával 6 népszerű étel között lapozhat. A kiválasztást követően indul az előre beállított sütési idő és sütési hőmérséklet szerinti funkció működése.

3. Gomb - Kiolvasztás

Az ételek kiolvasztása a  kiolvasztás gomb megnyomásával történik. Az alapértelmezett beállítás 80°C és 5 perc, de az idő vagy hőmérséklet gomb segítségével állítható a kiolvasztási hőmérséklet és az idő is. A kiolvasztás funkció elindulása után az  ikon bekapcsol.



4. Gomb - Időzítő

Az alapértelmezett idő 5 perc. A  gomb megnyomásával lehet változtatni az időt, majd a  gomb vagy a  gomb (a kijelző jobb oldalán található) segítségével lehet azt beállítani. A kiválasztott idő elérésekor a hangjelző 10 alkalommal hallható, és az időzítő funkció elindul, az  ikon pedig bekapcsol.

5. Gomb - Sütési hőmérséklet

A  gomb megnyomása után a  vagy a  gomb (a kijelző bal oldalán található) segítségével egyszerre 5 °Ckal növelhető vagy csökkenthető a sütési hőmérséklet. A billentyűt lenyomva tartva gyorsan változtatható a hőmérsékletet. Hőmérsékletszabályozási tartomány: 80 °C-200 °C.

6. Gomb - Sütési idő

A  gomb megnyomása után a  vagy a  gomb segítségével növelhető vagy csökkenthető a sütési idő, egyszerre egy perccel. A billentyűt lenyomva tartva gyorsan változtató az időt.

7. Gomb

8. Gomb

9. Gomb - Hőmérséklet/időzítő kijelzők

10. gombok - jelzőlámpák

Jelzőlámpa 11-16 gombok – Beállított programok jelölői

BEÁLLÍTÁSOK

Az alábbi táblázat segít kiválasztani az előre beállított programok közül az ételek sütésének alapbeállításait.

Étel	Min-max súly (g)	Idő (perc)	Hőmérséklet (°C)	Rázni
Pizza	100-400	18-23	200	
Fagyasztott krumpli	100-400	17-25	200	rázni
Csikrecomb	100-400	22-25	180	
Hal	100-400	16-18	180	
Rák	100-400	12-15	180	
Zöldség	100-400	17-20	160	
Steak	100-400	16-20	180	
Sütemény	100-400	17-19	160	

Megjegyzés: Ne feledje, hogy ezek a beállítások tájékoztató jellegűek. Mivel az összetevők eredete, mérete, alakja és márkája eltérő, nem tudjuk garantálni, hogy az Ön ételeihez a legjobb beállításokat alkalmazza a készülék.

TIPPEK

- A kisebb alapanyagok általában valamivel rövidebb előkészítési időt igényelnek, mint a nagyobb alapanyagok.
- Bizonyos ételek összerázása az elkészítési idő felénél optimalizálja a végeredményt, és segíthet megelőzni az egyenetlen sütést.
- A ropogós eredmény érdekében spriccelje be a friss burgonyát egy kis olajjal.
- A sütőben elkészíthető snackek a forró levegős sütőben is elkészíthetők.
- Az optimális mennyiség a ropogós sült krumplics elkészítéséhez 500 gramm.
- Helyezzen sütőformát vagy sütőpapírt a készülék sütőkosarába, ha süteményt vagy quiche-t, vagy törékeny, töltött hozzávalókat szeretne sütni.
- A forró levegős sütőt használhatja ételek újramelegítésére is. Ételek újramelegítéséhez állítsa a hőmérsékletet 150°C-ra legfeljebb 10 percre.

Megjegyzés: Adjon hozzá 3 percet az elkészítési időhöz, ha akkor kezdi el a sütést, amikor a készülék sütő még hideg.

Promléma	Lehetséges ok	Megoldás
A készülék nem működik	A készülék nincs áram alatt	Helyezze áram alá a készüléket!
	Nem állította be a sütési időt	Állítsa be az étel elkészítéséhez szükséges sütési időt!
Az étel nem készült el a beállított idő alatt	A kosárban lévő hozzávalók mennyisége túl nagy	Tegyen kisebb adag hozzávalókat a kosárba! A kisebb adagok egyenletesebben sülnek meg.
	A beállított hőmérséklet túl alacsony volt	Állítsa magasabbra a sütési hőmérsékletet! (5.gomb)
	A beállított sütési idő túl rövid volt	Állítsa hosszabbra a sütési időt! (6.gomb)
A hozzávalók egyenetlenül sülnek meg	Bizonyos típusú hozzávalókat az elkészítési idő felénél össze kell rázni.	Az egymáson vagy keresztben fekvő hozzávalókat (pl. sült krumplics) az elkészítési idő felénél fel kell rázni
A sült falatkák nem ropogósak	Ön olyan típusú snacket használt, amely elkészítése hagyományos olajsütőben javasolt	A ropogósabb eredmény érdekében használjon olyan termékeket, melyek csomagolásán fel van tüntetve a forró levegős sütőben való elkészítés lehetősége vagy enyhén kenje meg az ételt egy kis olajjal!

Probléma	Lehetséges ok	Megoldás
Nem lehet megfelelően becsúsztatni a kosarat a készülékbe	Túl sok hozzávaló van a kosárban	A max. jelzésig helyezzen ételt a kosárba
	A rács nincs a helyén	Nyomja lefelé a rácsot a kosárba, amíg nem tud tovább mozogni.
Füst jön ki a készülékből	Zsíros hozzávalókat tett a kosárba	Ha zsíros hozzávalókat süt a sütőben, nagy mennyiségű olaj szívárog a kosárba. Az olaj fehér füstöt termel, és a kosár a szokásosnál jobban felmelegedhet. Ez nem befolyásolja a készüléket vagy a végeredményt.
	A kosár még mindig tartalmaz a korábbi használatból származó zsírmaradványokat	A fehér füstöt a kosárban felmelegedő zsír okozza. Ügyeljen arra, hogy minden használat után megfelelően tisztítsa meg az edényt.
A friss krumpliból készült sült krumpli egyetlenül sül meg	Nem megfelelő burgonyafajtát használ	Használjon más burgonyafajtát!
	Nem öblítette le megfelelően a burgonyahasábokat mielőtt megsütötte volna őket.	Öblítse le megfelelően a burgonyahasábokat, hogy eltávolítsa a keményítőt a hasábok külsejéről!
A friss krumpliból készült sült krumpli nem ropogós	A sült krumpli ropogóssága a krumpliban lévő olaj és víz mennyiségétől függ	Cyőződjön meg róla, hogy a burgonyahasábokat megfelelően megszáritotta, mielőtt hozzáadná az olajat!
		A ropogósabb eredmény érdekében vágja kisebbre a burgonyahasábokat!
		A ropogósabb eredmény érdekében adjon hozzá valamivel több olajat!

TISZTÍTÁS ÉS KARBANTARTÁS

- A tisztítás megkezdése előtt a készüléket kapcsolja ki, áramtalanítsa és várja meg a készülék teljes lehűlését! A készülék gyorsabban lehül, ha abból kivesszi az edényt.
- Javasoljuk, hogy használat után azonnal tisztítsa meg a készüléket. A rászáradt élelmiszereket nehezebben lehet eltávolítani.
- A sütőtálcát és a sütőkosarat mosogatószeres meleg vízben mosogassa el, majd tiszta vízzel öblítse le és szárítsa meg (vagy finom konyharuhával törölje szárazra), majd tegye vissza a készülékbe!
- Amennyiben a sütőtálca és a sütőkosár felületéről nem tudja eltávolítani a rátapadt élelmiszereket, akkor a sütőkosárba öntsön meleg vizet, cseppentsen bele néhány csepp mosogatószert és tegye bele a sütőtálcát is! Hagyja körülbelül 10 percig ázni a rászáradt élelmiszermaradványokat! Ezt követően a fentiek szerint mosogassa el mindkét tartozékot!
- Figyeljen arra, hogy a sütőtálcán és a sütőkosárban ne gyűljön össze élelmiszer maradvány! A következő használatba vétel előtt a tartozékok legyenek tiszták és szárazak!
- A készülék külső felületét mosogatószeres meleg vízbe mártott ruhával törölje meg! A mosogatószeres vizet tiszta és puha, valamint száraz ruhával törölje le a készülék felületéről!
- A készüléket vízbe vagy más folyadékba mártani tilos!
- A készülék és tartozékai tisztításához durva és karcos tisztítóanyagokat, drótszivacsot, vagy karcos felületű szivacsot, benzint, oldószereket vagy más hasonló készítményeket használni tilos!

További hasznos információkért és tanácsokért látogasson el a www.hauser.eu weboldalra.

Honlapunkon a készülék használatával kapcsolatos ötleteket és egyéb érdekességeket talál folyamatosan megújuló tartalommal.

Szervíz és vevőszolgálat: **06 1/700 4379**

MEGFELELŐSÉGI NYILATKOZAT:

Ez a termék az Európai Közösség EMC 2014/30/EU; LVD 2014/35/EU; RoHS 2011/65/EU irányelveiben megszabott követelményeket teljesíti. Ez az Ön által vásárolt HAUSER termék a használati útmutatóban található műszaki jellemzőknek megfelel.

ELEKTROMÁGNESES MEZŐK (EMF)

Ez a készülék megfelel az elektromágneses mezőkre (EMF) vonatkozó szabványoknak. Amennyiben a használati útmutatóban foglaltaknak megfelelően üzemeltetik, a tudomány mai állása szerint a készülék biztonságos.

Az elektromos berendezés a környezetre veszélyes hulladéknak minősülő alkatrészeket tartalmazhat. Ezeket ne gyűjtse a kommunális hulladékkal együtt, mert a települési szilárd hulladék közé kerülve jelentősen szennyezheti a környezetet! Az elhasznált elektromos készülékeke gyűjtése elkülönítve történik, használja az erre létrehozott visszavételi és begyűjtési rendszert!



Új készülék vásárlásakor, 2005. augusztus 13-a után, az elhasznált elektromos berendezést a vásárlás helyszínére is visszaviheti.



Az ilyen módon begyűjtött berendezéseket, szakszerű szétbontás után, az erre szerződött cégek a megfelelő módon semmisítik meg.

A környezet unokáink öröksége, megóvása mindnyájunk közös érdeke és felelőssége, segítse Ön is ezt a törekvést!