



BayMax macskaalmok

SCOOPE SE Használati utasítás



Toll free: +1 833 440 2772 Email: support@catlink.cn

Köszönjük, hogy megvásárolta a CATLINK BayMax macskaalmozdítót - SCOOPER SE!

A CATLINK céggént elkötelezett az innovatív termékek fejlesztése iránt, amelyek megfelelnek az Ön háziállatának igényeinek és megkönnyítik az Ön életét. Ezt a használati útmutatót úgy terveztük, hogy segítsen Önnek a lehető legtöbbet kihozni a SCOOPER SE-ből, részletes útmutatóval a beállításhoz, valamint hasznos tippekkel és tanácsokkal az optimális használathoz.

A SCOOPER SE számos olyan funkciót kínál, amelyek otthonának nélkülözhetetlen kiegészítőjévé teszik. Annak érdekében, hogy ezeket a funkciókat teljes mértékben felfedezhesse és kihasználhassa, javasoljuk, hogy ezt a kézikönyvet a későbbi használatra könnyen elérhető helyen tartsa. Amennyiben további segítségre van szüksége, vagy bármilyen kérdése merülne fel, kérjük, írjon nekünk e-mailt a support@catlink.cn címre, vagy hívjon minket a +1 833 440 2772-es telefonszámon.

Reméljük, hogy Ön és kedvencei élvezik a CATLINK BayMax macskaalmozdony - SCOOPER SE által nyújtott szabadságot!

Még egyszer köszönjük, hogy a CATLINK-ot választott

Fontos biztonsági utasítások

Mindig győződjön meg arról, hogy a SCOOPER SE-t használó macskák súlya legalább 3,3 font.

A SCOOPER SE biztonságos használatához a macskák súlyának 3,3 és 22 font között kell lennie.

A SCOOPER SE-t mindig szilárd, vízszintes felületre helyezze. Kerülje a puha, egyenetlen vagy instabil padlót, mivel ezek befolyásolhatják a készülék macskaérzékelő képességét.

Szervizelés előtt mindig húzza ki a készüléket a hálózatból.

Soha ne kényszerítse macskáját a SCOOPER SE-be.

Soha ne tegyen az Egységbe semmi mást, mint csomós almot vagy olyan alomgyöngyöket, amelyek elég kicsik ahhoz, hogy áthaladjanak a szitán.

Soha ne üljön rá a SCOOPER SE készülékre, és ne tegyen rá semmit.

Soha ne nyomja a SCOOPER SE-t a falhoz vagy sarokba (nem érhet a falhoz).

Soha ne vegye le a gömböt vagy a fedelet, miközben a készülék forog, és ne kapcsolja be a készüléket, ha a gömb vagy a fedelet levették.

Soha ne nedvesítse be vagy merítse alá a fedelet vagy az alapot.

Soha ne engedje, hogy gyermekek és csökkent fizikai, érzékszervi vagy szellemi képességekkel rendelkező, vagy tapasztalat és ismeretek hiányában nem rendelkező személyek felügyelet, a biztonságos használatra vonatkozó utasítás és a veszélyek megértése nélkül használják, tisztítsák vagy karbantartsák a SCOOPER SE-t. A SCOOPER SE-t nem szabad használni, tisztítani vagy karbantartani. 8 év alatti gyermekek nem érintkezhetnek a SCOOPER SE-vel.

Soha ne engedje, hogy gyermekek vagy mások játszanak a SCOOPER SE-vel.

Soha ne használjon a készülékhez mellékelt tápegységtől eltérő külső tápegységet. Kizárólag a készülékhez mellékelt tápegységet használja. Ha az megsérül, forduljon hozzánk csereért.

01 Csomagolási lista

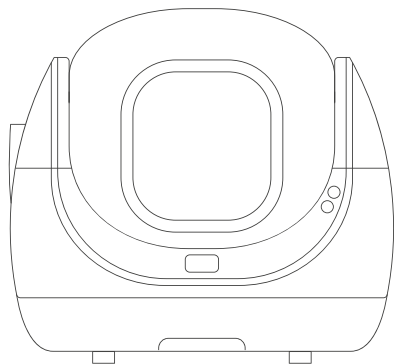

SCOOPER SE x1

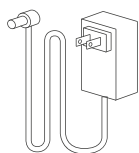

Tápegység x1



Szemeteszsák x1

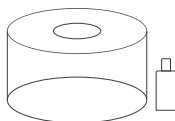

Szagtalanító hidrogél x1



Használati utasítás

02 Termékszerkezet

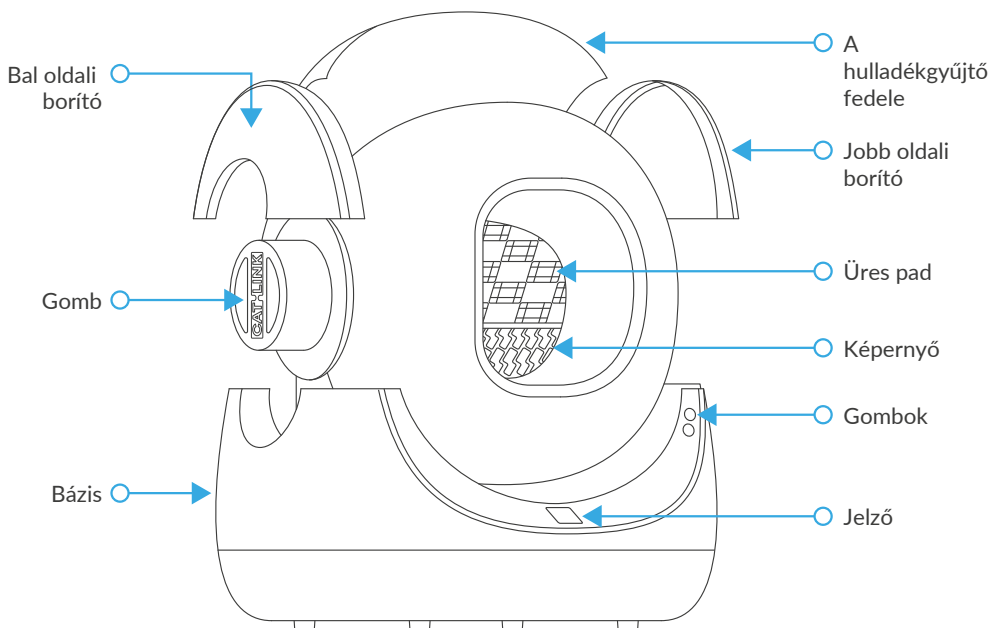

03 A SCOOPER SE beállítása

Miután összeállította az elemet, és megerősítette, hogy a csomag teljes, az alábbi lépésekkel kezdje el a munkát.

- 1 Ellenőrizze az elemeket: Ellenőrizze, hogy az elem és a tartozékok jelen vannak-e.
- 2 Ellenőrizze a telepítést : Győződjön meg arról, hogy minden elem helyesen van-e telepítve, hogy elkerülje a problémákat.

(1) Győződjön meg róla, hogy a jobb oldali fedél alatti ravasz szilárdan a helyén van-e rögzítve.

(2) Ellenőrizze, hogy mindkét burkolat megfelelően van-e felszerelve, és nem vetemedett-e.

(3) Győződjön meg róla, hogy a gomb Tiszta állásban van, és hogy a képernyőt nem takarja a szemet kiürítésére használt Üritőlap.

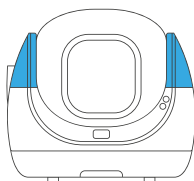
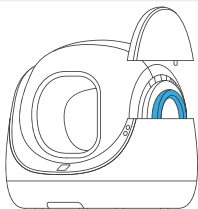

3 Elhelyezés : Az egységet a kívánt módon helyezze el.

(1) Győződjön meg róla, hogy a készüléket vízszintes és szilárd felületre helyezi, és nem lehetnek alatta tárgyak. Kerülni kell a puha, egyenetlen vagy instabil padlót.

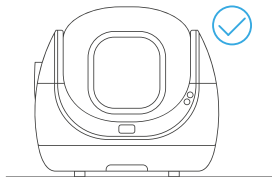

(2) Helyezze a készüléket egy konnektor közelébe, úgy, hogy ne érjenek hozzá falak vagy sarkok, és semmi ne legyen a tetején.

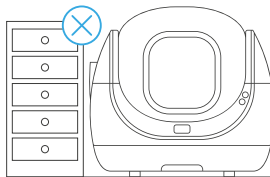

(3) Helyezze a készüléket stabil WiFi jel közelében, és távol olyan eszközöktől, amelyek WiFi interferenciát okozhatnak.

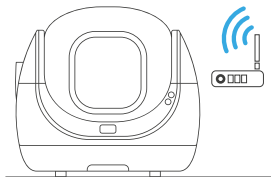

4 A szemétygyűjtő bélys ellenőrzése : Ellenőrizze, hogy a szemétygyűjtő bélys megfelelően fel van-e szerelve, és a hulladéktároló fedele zárva van-e.

5 Bekapcsolás : Ha a Globe a bekapcsolás után helytelenül van elhelyezve, a készülék automatikusan visszaállítja azt egy önellenőrzéssel.

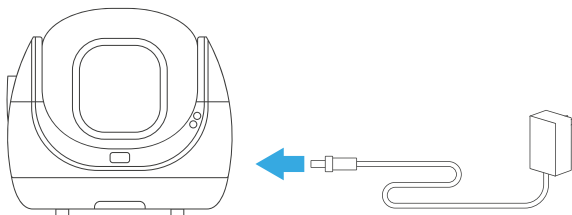

6 Wi-Fi kapcsolat

MEGJEGYZÉS:

- Helyezze a készüléket a lehető legközelebb a routerhez, és győződjön meg róla, hogy a készülék be van kapcsolva.
- Engedélyezze a helyadatokat, és kapcsolja be a GPS-t az Android telefonon.
- A kapcsolati problémák elkerülése érdekében csak betűket és számokat használjon a WiFi névben.
- Használjon 2,4 GHz-es WiFi hálózatot a termék csatlakoztatásához. Az 5GHz-es WiFi nem támogatott, és bizonyos helyeken, például szállodákban és repülőtereken, ahol a WiFi különleges tanúsítást igényel, szintén nem támogatott.

1 Töltse le a CATLINK alkalmazást telefonja alkalmazáspiacáról, vagy szkennelje be a QR-kódot.



CATLINK applikáció

- ② Csatlakoztassa telefonját a 2,4 GHz-es Wi-Fi hálózathoz.
- ③ Regisztrálja fiókját az alkalmazásban, és jelentkezzen be. (Győződjön meg róla, hogy engedélyezi a helyadatokat és bekapcsolja a GPS-t az Android telefonján). A KÉSZÜLÉK oldalon kattintson a jobb felső sarokban lévő "+"-ra, válassza ki a SCOOPER SE-t, és kövesse az utasításokat a Wi-Fi kapcsolat befejezéséhez. Ha az egység nem kereshető, az oldal alján kattintson a SCOOPER SE manuális hozzáadásához a SCOOPER SE gombra, és kövesse az utasításokat.
- ④ Ha manuálisan kell hozzáadni az eszközt, nyomja meg és tartsa lenyomva a Tiszta gombot  10 másodpercig. Két kezdeti hangjelzést fog hallani, amelyet további két hangjelzés követ. Engedje el a gombot, amint a kijelző villog.
- ⑤ Csatlakoztassa a SCOOPER SE-t a Wi-Fi-hez a CATLINK alkalmazás utasításainak megfelelően.
- ⑥ A sikeres Wi-Fi kapcsolat után a készülék kijelzője bekapcsol.
- ⑦ A fenti lépések elvégzése után használhatja a CATLINK alkalmazás funkcióit.

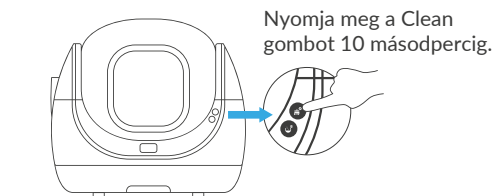
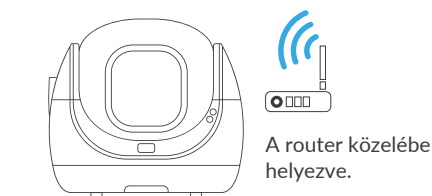

Kapcsolat sikertelen

Ha a kapcsolat megszakad, kapcsolja ki a készüléket, és ismételje meg a fenti lépéseket.

Mindenképpen olvassa el a jelen fejezet [WiFi csatlakozás] szakaszában található MEGJEGYZÉS-t, hogy biztosítsa a folyamat helyes követését és a hibák elkerülését.

Ha nem sikerül csatlakoztatnia a készüléket, forduljon hozzánk bizalommal.

8 A szagtalanító hidrogél aktiválása és elhelyezése

(1) Húzza meg a bal oldali gombot.

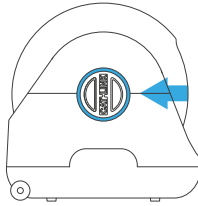

(2) Helyezze be a szagtalanító hidrogélt a gombba.

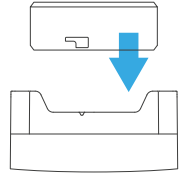

(3) Fordítsa el a dezodoráló hidrogélt az óramutató járásával ellentétes irányba, hogy rögzítse a helyén.



(4) Húzza le a szagtalanító hidrogél pecsétjét, és adja hozzá az aktivátort.

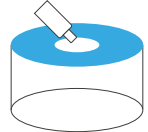

(5) Tegye vissza a helyére az aktivált szagtalanító hidrogél tartalmazó gombot.

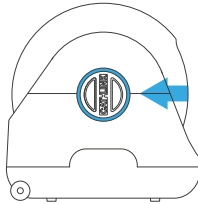

(6) A telepítés során ne fordítsa le a palack nyakát, hogy elkerülje az aktiváló folyadék szivárgását.

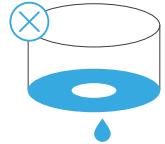

MEGJEGYZÉS: A dezodoráló hidrogélt 60 naponként ki kell cserélni.













04 Tiszta üzemmódok

Indikátor	Mód	Magyarázat	Poznámka
	Időzítő	Az alkalmazásban ütemezheti a rendszeres tisztítást. Csak a szemetet tisztítja meg a beállított ütemezés szerint.	Csak akkor állítható be az alkalmazáson keresztül, ha a WIFI csatlakoztatva van.
	Auto	Az alom automatikusan megtisztul, amikor a macska elhagyja a gömbfülkét.	Az alkalmazásban beállíthatja a várakozási időt, amely meghatározza, hogy a macska távozása után az alomtálca automatikusan kitakarításra kerüljön. Alapértelmezés szerint ez 5 percre van beállítva.
	Kézzel	A tisztítási folyamatot manuálisan is elindíthatja és szüneteltetheti.	6 hónaposnál fiatalabb vagy 3,3 kg-nál kisebb súlyú cicák esetében a kézi üzemmód ajánlott.

05 A gombok funkciói

Gomb	Műveletek	Magyarázat	Hang
Clean 	Sajtó	Kezdje el a takarítást	Egy hangjelzés
	Nyomás a tisztítási folyamat során	Takarítás szüneteltetése	Egy hangjelzés
	Hosszan nyomja le 3 másodpercig	Tisztítási módok váltása	Két hangjelzés
	Hosszan nyomja meg 10 másodpercig	Belépés a Wi-Fi csatlakozási módba	Két csipogás és két csipogás
Add / Empty 	Sajtó	Alom hozzáadása	Egy hangjelzés
	Nyomja meg az alom hozzáadása után	Szint szemét	Egy hangjelzés
	Hosszan nyomja le 3 másodpercig	Kezdje el az ürítést	Két hangjelzés
	Hosszan nyomja meg 3 másodpercig az alom kiürítése közben	Ürítés megszüntetése	Két hangjelzés
Kombinációs gombok 	Hosszan nyomja meg a két gombot 3 másodpercig	Panelzár nyitása/zárása	Két hangjelzés

06 Indikátor

Kontrolky	Állapot	Magyarázat	Megjegyzés:
 Panelzár	ON	Panelzár bekapcsolva	
	OFF	Panelzár bekapcsolva	
 Wi-Fi	Villogó	Wi-Fi csatlakozás	
	ON	Wi-Fi csatlakoztatva	
	OFF	A Wi-Fi nincs csatlakoztatva	
 Üres üzemmód	ON	A készülék üres módban van.	Egy ilyen állapotban lévő egység nem tisztítani.
	OFF	A készülék tiszta üzemmódban van.	Egy ilyen állapotban lévő egység nem üres.
 Biztonsági jelző	 Kék fény bekapcsolva	Infravörös indukciós védelem	A készülék felfüggeszti a műveletet.
	 Piros lámpa bekapcsolva	Induktív védelem mérlegelése	A készülék felfüggeszti a műveletet.
	 Lila fény bekapcsolva	Motorhiba	A készülék felfüggeszti a műveletet.
	 Lila fény gyors villogó	Bal/jobbs/két oldalsó burkolat nem megfelelően vannak felszerelve	A készülék felfüggeszti a műveletet.
	 Piros és kék felváltva villogó	Teli hulladékgyűjtő	
	 Villogó kék fény	Mérési kalibrálás	
 Biztonsági jelző	ON	A készülék időzítő üzemmódban van.	
 Biztonsági jelző	ON	A készülék automatikus üzemmódban van.	
 Kézi üzemmód	ON	A készülék kézi üzemmódban van.	

07 Hogyan kell kiüríteni

Az ürítés azt jelenti, hogy az összes szemetet el kell távolítani a Globe-ból.

- 1) Annak megakadályozására, hogy a Hulladékgyűjtő az ürítési folyamat során túlsorduljon, cserélje ki a szemetgyűjtő bélést egy újjal.
**Ne próbálja meg kiüríteni a hulladékgyűjtőt, ha az tele van.*
- 2) Forgassa a gombot az Üres állásba, és az Üres pad eltakarja a képernyőt.
**Ne forgassa a gombot, amíg a készülék mozgásban van.*
- 3) Az ürítési folyamat elindításához vagy nyomja meg hosszan a Hozzáadás/Türítés gombot 3 másodpercig, vagy válassza az alkalmazásban az Ürítés lehetőséget.
**Az ürítés nem végezhető el, ha a gomb nem az Üres állásban van.*
- 4) Ha a kiürítés befejeződött, forgassa a gombot a Tiszta állásba, és az Ürítőlap visszatér alaphelyzetbe.
**A tisztítás nem végezhető el, ha a gomb nem a Clean (Tisztítás) állásban van.*
- 5) Miután a gomb visszaállt a Tiszta állásba, nyissa ki a hulladék tároló fedelét, és helyezze vissza a szemeteszsákokat.

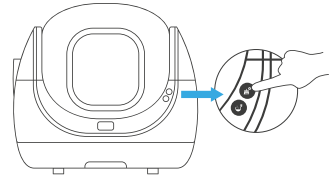
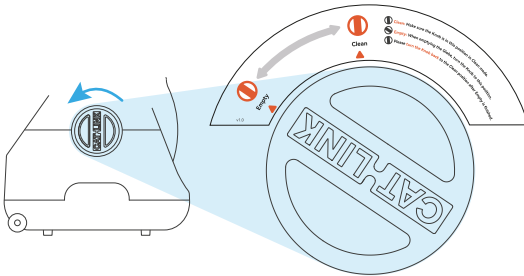

08 Az egység mozgatása

(1) Kerülje a készülék közvetlen a padlón való húzását. Ehelyett ajánlott a készüléket a kezével megemelni.

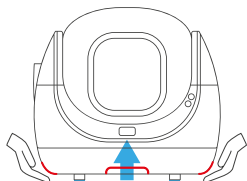

(2) Másik lehetőségként óvatosan emelje fel és csúsztassa el a SCOOPER SE-t az ábrán látható módszerrel.

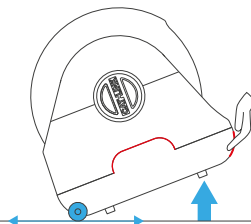

09 Hogyan kell tisztítani

Ne mossa le a bázist, és ne permetezzen rá semmilyen folyadékot. Ehelyett nedves ruhával törölje tisztára.

A gömb és az oldalsó burkolatok közvetlenül vízzel moshatók. Ha végzett, győződjön meg róla, hogy alaposan megszáritotta őket, mielőtt visszahelyezi őket.

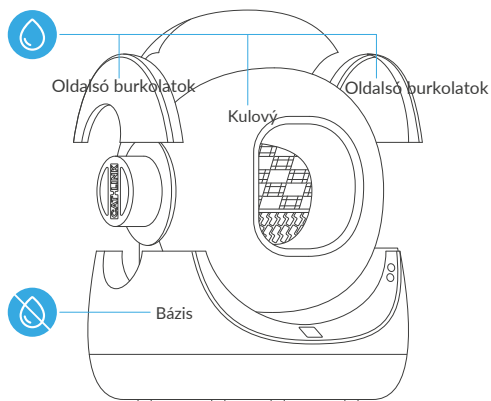

10 Biztonsági védelmi rendszer

Védelem	Priorita	Magyarázat
Infravörös érzékelő	Szint 1	Ha a gömb forgása közben egy tárgy belép, az infravörös védelem működésbe lép, és a gömb leállítja a forgást. A kék biztonsági jelzőfény világítani fog, és egy rendellenes értesítés jelenik meg az alkalmazásban. Amint a tárgy távozását észleli, a Globe újra forogni kezd.
Gravitációs érzékelő	Szint 2	Ha a gömb forgása közben egy 3,3 fontnál nagyobb súlyú tárgy kerül a gömbbe, a mérlegelés elleni védelem automatikusan leállítja a forgást. Amint a tárgy távozik, a Globe újra forogni kezd.
Sérülésmegelőzési érzékelő	Szint 3	Ha a gömb forgása közben az oldalsó burkolatok nincsenek megfelelően a helyén, akkor a csipésgátló védelem működésbe lép, és a gömb leáll. A biztonsági jelzőfény gyorsan lilán villog, és az alkalmazáson keresztül rendellenes értesítés érkezik. Ez a védelem csak kézi beavatkozás után oldható fel.
Motorvédelem	Szint 4	Abban az esetben, ha forgás közben váratlan motorellenállás lép fel, a Globe leállítja a forgást, és az alkalmazásban megjelenik egy rendellenes értesítés. A Globe 10 másodperc múlva automatikusan újraindul.

11 Hibaelhárítás

Probléma	Megoldás
A készülék az infravörös érzékelő védelme miatt leáll.	1. Törölje tisztára a kijelzőt nedves ruhával. 2. Nyomja meg egyszer a Clean gombot, hogy a készülék öntisztítást hajtson végre.
Az egység leáll a terheléscellás védelem miatt.	Nyomja meg egyszer a Clean gombot, hogy a készülék elvégezze az öntisztítást.
A készülék a csipés elleni védelem miatt leáll.	Szerelje vissza az oldalsó burkolatokat.

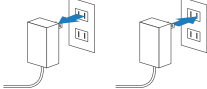
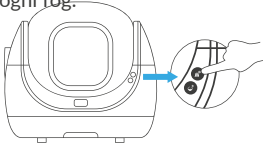
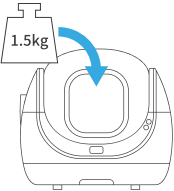
Probléma	Megoldás	Lépések
<p>A mérési adatok pontatlanok (a használati környezet okozta pontatlanságot kizártuk).</p>	<p>Mérlegelés kalibrálás</p>	<p>1. Válasszon egy hivatkozást. Ez lehet bármilyen tárgy, amelynek súlya 3,3 font, például három 16,9 fl oz-es palack víz.</p>
		<p>2. Húzza ki és indítsa újra.</p> 
		<p>3. Nyomja meg és tartsa lenyomva 10 másodpercig az Add/Empty gombot, majd 2 hangjelzés hallatán engedje el. A biztonsági jelzőfény kék színnel villogni fog.</p> 
		<p>4. Tegye a hivatkozást a Globe-ba.</p> 
		<p>5. A biztonsági jelző kék fénye kigyullad, és egy hangjelzés hallatán a mérlegelési kalibrálás befejeződik.</p>

7 Macskaalom

- (1) Nyomja meg az Add/Empty  gombot a földgömb felfelé forgatásához.
- (2) Miután a forgás megállt, adjon hozzá 4 liter macskaalmot.
- (3) Az alom hozzáadása után nyomja meg újra az Add/Empty gombot az alom kiegyenlítéséhez és a gömbkabin visszaállításához.
- (4) Az alom kiegyenlítése után győződjön meg arról, hogy a hozzáadott mennyiség nem haladja meg a Max vonalat, hogy elkerülje az alom pazarlását.

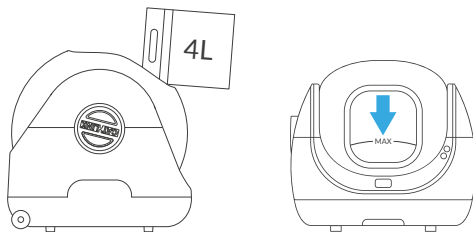

MEGJEGYZÉS: Nyomja meg egyszer az Add/Empty gombot, mielőtt bármilyen ágyneműt hozzáadna. Az ágynemű hozzáadása után nyomja meg újra az Add/Empty gombot a kiegyenlítéshez. Ha elfelejti megnyomni az Add/Empty gombot az ágynemű hozzáadása előtt, akkor az ágynemű hozzáadása után mindenképpen futtassa le a tisztítási ciklust.

12 Termékleírások

Termék neve	CATLINK BayMax macskaalomok - SCOOPER SE
Termékmodell	CL - CA - 01
Fő anyag	PP
Termék mérete	23.58 x 20.98 x 21.45 inches
Névleges feszültség	12V / 2A
Alkalmazandó hatály	Macska (3,3-22 lbs)
Súly	24.25 lbs
Átvitt szabvány	GB 4706.1-2005
Márka	CATLINK
Honlap	www.catlinkus.com



Környezetvédelem



Az uniós irányelvel összhangban címkézett elektronikai hulladékot nem szabad más települési hulladékkal együtt ártalmatlanítani. Ezeket külön kell gyűjteni és újrahasznosítani az erre kijelölt helyeken. Ha gondoskodik a megfelelő ártalmatlanításról, elkerülheti a környezetre és az emberi egészségre gyakorolt lehetséges negatív következményeket. A használt berendezések gyűjtési rendszere megfelel a hulladékártalmatlanításra vonatkozó helyi környezetvédelmi előírásoknak. Részletesebb információkért forduljon a városi hivatalhoz, a hulladékkezelőhöz vagy ahhoz az üzlethez, ahol a terméket vásárolta.



A termék megfelel az Európai Unió (EU) ún. új megközelítésű irányelveinek a használati biztonság, az egészség- és a környezetvédelem kérdéseire vonatkozó követelményeinek, amelyek meghatározzák az azonosítandó és kiküszöbölendő veszélyeket.

Ez a dokumentum a gyártó által készített eredeti felhasználói kézikönyv fordítása.

A terméket a felhasználónak vagy egy erre szakosodott szervizközpontnak kell rendszeresen karbantartania (tisztítania) a felhasználó költségére. Amennyiben a szükséges ciklikus karbantartásra vagy szervizelésre vonatkozó információk nem szerepelnek a használati utasításban, a termék fizikai állapotának a fizikailag új termékétől való eltérését rendszeresen, legalább hetente egyszer értékelni kell. Ha bármilyen eltérést észlelnek vagy találnak, azonnal el kell végezni a karbantartási (tisztítási) vagy szervizelési intézkedéseket. A megfelelő karbantartás (tisztítás) elvégzésének és a megállapított eltérés állapotára való reagálás elmulasztása a termék maradandó károsodását eredményezheti. A garanciavállaló nem felel a gondatlanságból eredő károkért.

Jótállási jegy

Importőr neve és címe: INNPRO Robert Błędowski, ul. Rudzka 65c, 44-200 Rybnik, Lengyelország

Terméket értékesítő eladó (forgalmazó, a jogszabályi jótállás kötelezettje) neve és címe:

Vásárlás napja (szerződéskötés) és fogyasztó részére történő átadás:

Számlaszám/Csomagszám:

A termék adatai:

Típusa:

Megnevezése:

Azonosító száma:

Garancia hossza:

TISZTELT VÁSÁRLÓ

Köszönjük, hogy az INNPRO által forgalmazott terméket választotta. Reméljük, hogy jó hasznát fogja venni termékünknek a későbbiekben. Nem valószínű, hogy a termék használata során javításra fog szorulni, de amennyiben mégis, abban az esetben közvetlenül az eladóhoz (forgalmazó) fordulhat segítségért. A kényelmetlenségek elkerülése érdekében kérjük, hogy figyelmesen olvassa el a kezelési útmutatót, mielőtt a forgalmazóhoz fordul.

JÓTÁLLÁSI FELTÉTELEK

A Termékek vonatkozásában a termék tulajdonosa az itt rögzített jótállási feltételek szerint érvényesíthet jótállási igényt, feltéve, hogy fogyasztónak minősül („a szakmája, önálló foglalkozása vagy üzleti tevékenysége körén kívül eljáró természetes személy”). A jótállási igény az eredeti Jótállási Jegy bemutatásával - a jótállási idő alatt bármikor - érvényesíthető az eladóval (forgalmazó) szemben.

KIZÁRÓ OKOK ÉS KORLÁTOZÁSOK

Az importőr nem vállal jótállást a termék vagy bármely tartozék részét képező szoftver minőségére, teljesítményére, pontosságára, megbízhatóságára illetve alkalmasságára vonatkozóan. Az eladó (forgalmazó) mentesül a jótállási kötelezettség alól, ha az eladó (forgalmazó) vagy a jótállási javítások elvégzésével megbízott szerviz bizonyítja, hogy a hiba oka a teljesítés után keletkezett.

A jótállás nem terjed ki az alábbi esetekre:

- a) Fizikai sérülés, tűzkár vagy vízkár, amelyek nem gyártási hibából fakadnak, ide értve többek között a felhasználói hibákat;
 - b) Nem rendeltetésszerű használatból adódó sérülés, engedély nélküli szétszerelésből, a termék megbontásából fakadóan, melyek nem állnak összhangban a felhasználói útmutatóban foglaltakkal;
 - c) Vízkár, mely nem megfelelő előkészítés, használat, vagy a felhasználói útmutatóval nem összhangban lévő használatból fakad;
 - d) Engedély nélküli átalakítás az áramkörben, nem megfelelő akkumulátorhasználatból fakadó sérülések;
 - e) Sérülés, ami rossz időjárási körülmények között történő használatból fakad (pl.: vihar, homokvihar, eső, stb.);
 - f) Sérülés, ami nagy elektromágneses mezőben történő üzemeltetésből fakad;
 - g) Sérülés, ami egyéb magas interferenciájú környezetben történő üzemeltetésből fakad;
 - h) Sérülés, ami alacsony akkumulátorfeszültségből vagy hibás akkumulátor használatából fakad;
 - i) Olyan termékek esetén, amelyek azonosítója hamisított vagy megsemmisült;
- j) Termékek, amik nem rendelkeznek eladást igazoló dokumentumokkal, vagy az eladást igazoló dokumentum beazonosíthatóan nem ahhoz a termékhez tartozik, vagy az eladást igazoló dokumentum hamisított;
- k) helytelen tárolásból, szállításból, leejtésből eredő sérülés esetén;
- l) Rongálás esetén;
- m) Vásárlás után keletkezett okból adódó meghibásodás eserén;
- n) A gyártó által előírt rendszeres ellenőrzés, karbantartás elmulasztása;
- o) Bármely a hibát vagy annak okát előidéző beavatkozás vagy javítás, amelyet nem a jelen jótállási jegyen feltüntetett hivatalos szerviz végez.

JOGSZABÁLYI JÓTÁLLÁS

A fogyasztói szerződés keretében a Magyarországon vásárolt, forgalmazó által forgalomba hozott termékekre a 151/2003. (IX. 22.) Kormányrendelet alapján kötelező jogszabályi jótállás vonatkozik, amelynek időtartama a termék átadásának, vagy az eladó vagy az eladó közreműködője általi üzembe helyezés időpontjától számított

- 10 000 forintot elérő, de 100 000 forintot meg nem haladó eladási ár esetén egy (1) év,
- 100 000 forintot meghaladó, de 250 000 forintot meg nem haladó eladási ár esetén két (2) év,
- 250 000 forint eladási ár felett három (3) év.

E határidők elmulasztása jogvesztéssel jár.

A jogszabályi jótállás a terméket Önnek közvetlenül értékesítő eladót (forgalmazót) terheli. A 151/2003. (IX. 22.) Kormányrendelet 4. § (2) bekezdése alapján, a jótállási jegy szabálytalan kiállítása vagy a jótállási jegy fogyasztó rendelkezésére bocsátásának elmaradása a jótállás érvényességét nem érinti. A szabálytalanul kiállított jótállási jegy alapján érvényesített igények teljesítése az eladót (forgalmazót) terheli. A Jogszabályi jótállásból eredő jogok érvényesítésének nem feltétele a termék felbontott csomagolásának fogyasztó általi visszaszolgáltatása. Jelen Jótállási jegyben foglaltak a fogyasztónak a törvényből eredő jogait nem érintik.

JOGSZABÁLYI JÓTÁLLÁS ALAPJÁN ÉRVÉNYESÍTHETŐ JOGOK

A jótállási időn belüli meghibásodás esetén a fogyasztó választása szerint

- a) kijavítást vagy kicserélést követelhet, kivéve, ha a választott szavatossági igény teljesítése lehetetlen, vagy ha az a forgalmazónak a másik szavatossági igény teljesítésével összehasonlítva aránytalan többletköltséget eredményezne, figyelembe véve a termék hibátlan állapotban képviselt értékét, a szerződésszegés súlyát és a kellékszavatossági jog teljesítésével a jogosultnak okozott érdeksérelmet;
- b) arányos árleszállítást igényelhet, vagy – ha a forgalmazó a kijavítást vagy a kicserélést nem vállalta, e kötelezettségének megfelelő határidőn belül nem tud eleget tenni, vagy ha a jogosultnak a kijavításhoz vagy kicseréléshez fűződő érdeke megszűnt – elállhat a szerződéstől. Jelentéktelen hiba miatt elállásnak nincs helye.

A forgalmazó – a fogyasztó eltérő rendelkezése hiányában - köteles a terméket nyolc (8) napon belül kicserélni, ha

- a) a Jogsabályi jótállás időtartama alatt a termék első alkalommal történő javításakor megállapítást nyer, hogy a termék nem javítható, vagy
- b) a termék három (3) alkalommal történő kijavítását követően ismét meghibásodik; vagy
- c) a termék kijavítására a kijavítási igény eladóval való közlésétől számított harmincadik (30.) napig nem kerül sor, a harmincnapos határidő eredménytelen elteltétől számítva.

Ha a fentiek szerint a termék cseréjére nincs lehetőség, az eladó (forgalmazó) a fogyasztó által bemutatott, a termék ellenértékének megfizetését igazoló bizonylaton feltüntetett vételárat nyolc (8) napon belül a fogyasztó részére visszatéríti.

A kijavítást vagy kicserélést – a termék tulajdonságaira és a jogosult által elvárható rendeltetésére figyelemmel – megfelelő határidőn belül, a fogyasztó érdekeit kímélve kell elvégezni. A jótállásra kötelezettnak törekednie kell arra, hogy a kijavítás vagy a kicserélés legfeljebb 15 napon belül megtörténjen. Jótállási igényét a fogyasztó közvetlenül az eladónál (forgalmazó) köteles a meghibásodás észlelését követően haladéktalanul bejelenteni. Ha a fogyasztó a termék meghibásodása miatt a vásárlástól (üzembe helyezéstől) számított három munkanapon belül érvényesít csereigényét, az eladó (forgalmazó) nem hivatkozhat aránytalan többletköltségre, hanem köteles a fogyasztási cikket kicserélni, feltéve, hogy a meghibásodás a rendeltetésszerű használatot akadályozza.

A jótállás időtartamán belül jótállási javítási munkákat csak a kijelölt szerviz végezhet, az érvényes Jótállási jegy alapján. Minden jótállás keretén belüli javítás esetén ellenőrizzé a javítási szelvények megfelelő kitöltését. A javítás során a termékbe csak új alkatrész kerülhet beépítésre. Amennyiben a javítást a kijelölt szakműhely nem végzi el, vagy a javítást nem is vállalják, úgy a fogyasztó a terméket a jótállás kötelezettjének költségére máshol is kijavíttathatja. A javítás költségeinek megtérítéséhez, annak megfelelő számlával történő igazolása szükséges. A dolognak a kicseréléssel vagy a kijavítással érintett részére a jótállási igény újból kezdődik.

JÓTÁLLÁSRA VONATKOZÓ KÖZÖS SZABÁLYOK

Amennyiben a termék (az újként történő első vásárlás időpontjától számítva) a jótállási időn belül a gyártás, vagy a gyártás során nem megfelelő anyag alkalmazása miatt meghibásodik, azt a Jótállási területen belül az importőr hivatalos készülék szerveze térítésmentesen megjavítja, vagy a terméket, vagy hibás alkatrészét kicseréli, amennyiben a hibás alkatrészre a jelen Jótállási jegyben írt feltételek, és korlátozások figyelembevételével a Szerződéses jótállás érvényes. Minden kicserélt termék, illetve alkatrész tulajdonjoga a cserélt elvégzőre száll.

Jótállás csak a jótállási időn belül, a hibás termék átadása, valamint a vásárlást bizonyító, a vásárlás dátumát, a modell típusát és az eladó forgalmazó nevét tartalmazó eredeti dokumentum (jótállási jegy, annak hiányában számla vagy nyugta) ezen adattartalmában olvasható és sértetlen bemutatása esetén érvényesíthető. Ellenkező esetben az importőr hivatalos készülék szerveze a díjmentes jótállási szervizszolgáltatást visszautasíthatja.

A jótállás nem érvényes olyan termékre, amelyen a típus- vagy sorozatszámot megváltoztatták, törölték, eltávolították vagy olvashatatlanná tették.

Kérjük a jótállási jegy vásárláskor történő megfelelő kitöltését körültekintően ellenőrizze, a Jótállási jegyet pedig gondosan őrizze meg. Elveszett Jótállási jegy pótlására csak az eladás napjának hitelt érdemlő igazolása (pl. dátummal és bélyegzővel ellátott számla, eladási jegyzék bemutatása) esetén van lehetőség. A jótállási jegyen történt bármilyen javítás, törlés, átírás, vagy valótlan adatok bejegyzése a Jótállási jegy érvénytelenségét vonja maga után.

Kérjük, hogy a termékből eltávolítható adattároló eszközök elvesztésének/meghibásodásának elkerülése végett azokat a termék javításra leadását megelőzően távolítsa el a termékből.

A jótállás nem terjed ki a hibás termék importőrhöz, illetve az importőr hivatalos készülék szervizéhez, a nem importőr által megjelölt szállítómányozó által történő szállítással kapcsolatos szállítási költségekre és kockázatra.

Jelen jótállási jegyen megadott termékre a Gyártó további kiegészítő jótállást is nyújt(hat), melynek feltételeit – terméktől függően - a megvásárolt termékhez csatolt Használati Útmutató és/vagy a Gyártó hivatalos honlap tartalmazza. A Fogyasztó a jogszabály alapján kötelező jótállási időn túl a termékkel kapcsolatos jótállási igényét a Gyártó által meghatározott képviselési pontokon jelezheti.

Jogvita esetén a Fogyasztó a megyei (fővárosi) kereskedelmi és iparkamarák mellett működő békéltető testület eljárását is kezdeményezheti.

JÓTÁLLÁS KERETÉBEN VÉGZETT JAVÍTÁSOK/CSERÉK:

Bejelentés dátuma:	Visszaadás dátuma:
Hibajelenség:	Jótállás új határideje:
Új azonosító szám:	Munkalapszám:
(Ph)	Elvégzett javítás/csere:
Bejelentés dátuma:	Visszaadás dátuma:
Hibajelenség:	Jótállás új határideje:
Új azonosító szám:	Munkalapszám:
(Ph)	Elvégzett javítás/csere:
Bejelentés dátuma:	Visszaadás dátuma:
Hibajelenség:	Jótállás új határideje:
Új azonosító szám:	Munkalapszám:
(Ph)	Elvégzett javítás/csere:

Az eladó (jogszabályi jótállás kötelezettje) bélyegzőlenyomata és a Jótállási Jegy kiállítás során eljáró személy aláírása

Vásárló aláírása