



EW7D585UCE

BG Ръководство за употреба | Барабанна сушилня

2

HU Használati útmutató | Szárítógép

38



Добре дошли в Electrolux! Благодарим Ви, че избрахте нашия уред.



Вижте полезни съвети за употреба, брошури, отстраняване на неизправности, информация за сервиз и ремонт:
www.electrolux.com/support

Запазваме си правото на изменения.

СЪДЪРЖАНИЕ

1. ИНФОРМАЦИЯ ЗА БЕЗОПАСНОСТ.....	2
2. ИНСТРУКЦИИ ЗА БЕЗОПАСНОСТ.....	6
3. ОПИСАНИЕ НА ПРОДУКТА.....	9
4. ТЕХНИЧЕСКИ ДАННИ.....	10
5. КОНТРОЛЕН ПАНЕЛ.....	11
6. ВЪРТЯЩО КОПЧЕ И БУТОНИ.....	13
7. WI-FI - НАСТРОЙКА НА СВЪРЗВАНЕ.....	16
8. ПРОГРАМИ.....	18
9. НАСТРОЙКИ.....	22
10. ПРЕДИ ПЪРВОНАЧАЛНА УПОТРЕБА.....	24
11. ВСЕКИДНЕВНА УПОТРЕБА.....	26
12. ПРЕПОРЪКИ И СЪВЕТИ.....	28
13. ГРИЖИ И ПОЧИСТВАНЕ.....	29
14. ОТСТРАНЯВАНЕ НА НЕИЗПРАВНОСТИ.....	32
15. ДАННИ ЗА ПОТРЕБЛЕНИЕТО.....	35
16. ОПАЗВАНЕ НА ОКОЛНАТА СРЕДА.....	37

1. ИНФОРМАЦИЯ ЗА БЕЗОПАСНОСТ



Преди да започнете инсталиране и експлоатация на този уред, прочетете внимателно предоставените инструкции.

Производителят не носи отговорност за наранявания или повреди в резултат от неправилен монтаж или употреба. Винаги дръжте инструкциите на безопасно и достъпно място за справка в бъдеще.



Внимание: Опасност от пожар/запалими материали. Уредът съдържа запалим газ, пропан (R290), газ с високо ниво на екологична съвместимост. Уредът трябва да е разположен далеч от източници на запалване.

Внимавайте да не причините повреда на хладилната верига със съдържание на пропан.

1.1 Безопасност за децата и хората с ограничени способности

 **ВНИМАНИЕ!**

Риск от задушаване, нараняване или трайно увреждане.

- Този уред може да бъде използван от деца над 8-годишна възраст, както и от лица с намалени физически, сетивни и умствени възможности или от лица без опит и познания, само ако те са под наблюдение или бъдат инструктирани относно безопасната употреба на уреда и разбират възможните рискове.
- Деца между 3- и 8-годишна възраст и хора с тежки или комплексни увреждания трябва да се държат далеч от уреда, освен ако не са под постоянно наблюдение.
- Деца под 3-годишна възраст трябва да се държат далеч от уреда, освен ако не са под постоянно наблюдение.
- Не позволявайте на деца да си играят с уреда.
- Дръжте всички опаковки далече от деца и изхвърлете опаковките по местните правила.
- Пазете препаратите далеч от деца.
- Пазете децата и домашните любимци далеч от уреда, когато вратата е отворена.
- Ако уредът има устройство за детска безопасност, то трябва да се активира.
- Деца не трябва да извършват почистване или поддръжка на уреда, когато са без надзор.

1.2 Обща безопасност

- Този уред е предназначен само за сушене в домашна среда, машинно сушене на пране.

- Не използвайте функцията за сушилня, ако прането е замърсено с промишлени химикали.
- Този уред е предназначен за домашна употреба в затворени помещения.
- Този уред може да се използва в офиси, стаи в хотел, стаи в мотел, къщи за гости и други подобни места за настаняване, където това използване не надвишава (средно) нивото на домашна употреба.
- Не променяйте предназначението на уреда.
- Ако барабанната сушилня е поставена върху перална машина, използвайте свързващ кит. Свързващият кит, предлаган в магазините, може да бъде използван само за уреда, посочен в инструкциите, които са предоставени с него. Прочетете внимателно преди инсталиране (вж. в брошурата за Инсталиране).
- Уредът може да се инсталира като свободностоящ или под кухненския плот като спазвате съответното разстояние (вж. в брошурата за Инсталиране).
- Не инсталирайте уреда зад врата, която се заключва, плъзгаща се врата или врата с панти в срещуположната на уреда страна, които биха възпрепятствали пълното отваряне на уреда.
- Вентилационният отвор в основата не бива да бъде покриван от килим или други постелки за под.
- **ПРЕДУПРЕЖДЕНИЕ:** Уредът не трябва да е захранван чрез външно превключващо устройство като таймер или да е свързан към електрическа верига, която постоянно се включва и изключва от устройство.
- Включете захранващия щепсел към контакта само в края на инсталационния процес. Уверете се, че щепселът на захранването е достъпен след инсталирането.
- Погрижете се да осигурите добра вентилация в помещението, в което е инсталиран уредът, за да избегнете обратен поток на газове в помещението от

уреди, които горят други газове или горива, включително открит огън.

- **ПРЕДУПРЕЖДЕНИЕ:** Не монтирайте уреда в помещение без въздушен обмен.
Уредът съдържа запалим газ, пропан (R290), газ с високо ниво на екологична съвместимост. Уредът трябва да е разположен далеч от източници на запалване. Внимавайте да не причините повреда на хладилната верига със съдържание на пропан.
- **ПРЕДУПРЕЖДЕНИЕ:** Дръжте вентилационните отвори в корпуса на уреда или във вградената структура, без да са възпрепятствани.
- **ПРЕДУПРЕЖДЕНИЕ:** Не повреждайте хладилната верига.
- **ПРЕДУПРЕЖДЕНИЕ:** Не докосвайте достъпните метални перки на кондензатора с голи ръце. Риск от нараняване. Носете предпазни ръкавици.
- Ако охранващият кабел е повреден, той трябва да се смени от производителя, негов оторизиран сервизен център или квалифицирано лице, за да се избегне опасност.
- Не превишавайте обема на максимално зареждане от 8,0 кг (вижте глава „Таблица с програми“).
- Избършете праха или остатъците от опаковането, които са се натрупали около уреда.
- Не използвайте уреда без филтър. Почиствайте филтъра за влакна преди и след всяка употреба.
- Не сушете неизпрани дрехи в сушилнята.
- Тъкани, които са били замърсени с вещества като мазнина за готвене, ацетон, алкохол, бензин, керосин, препарати за премахване на петна, терпентин, восък и препарати за премахване на восък, трябва да се изперат с гореща вода и перилен препарат, преди да се изсушат в сушилня.
- Предмети като порест каучук (латексова пяна), шапчици за душ, водонепроницаеми тъкани, артикули с гумена

- основа и дрехи или възглавници, снабдени с подложки от порест каучук, не трябва да се сушат в сушилня.
- Омекотители на тъкани или подобни препарати трябва да се използват само според предписанията на производителя.
 - Премахнете всички предмети от прането, които могат да причинят запалване, като запалки или кибрити.
 - **ПРЕДУПРЕЖДЕНИЕ:** Никога не спирайте барабанната сушилня преди края на цикъла на сушене, освен ако няма да извадите бързо всички дрехи и след това ги прострете така, че топлината да се разпръсне.
 - Преди извършване на поддръжка на уреда, изключете го и извадете щепсела от контакта.

2. ИНСТРУКЦИИ ЗА БЕЗОПАСНОСТ

2.1 Монтаж



Внимание: Опасност от пожар/ запалими материали.

- Махнете всички опаковки.
- Не монтирайте и не използвайте повреден уред.
- Следвайте инструкциите за инсталиране, приложени към уреда.
- Не монтирайте уреда в помещение без въздушен обмен
Уредът съдържа запалим газ, пропан (R290), газ с високо ниво на екологична съвместимост. Уредът трябва да е разположен далеч от източници на запалване. Внимавайте да не причините повреда на хладилната верига със съдържание на пропан.
- Винаги внимавайте, когато местите уреда, тъй като е тежък. Винаги използвайте предпазни ръкавици и затворени обувки.
- Не монтирайте уреда на места, където температурата може да е под 5°C или по-висока от 35°C.
- Подът, където ще се монтира уредът, трябва да е равен, стабилен, устойчив на топлина и чист.

- Уверете се, че има циркулация на въздух между уреда и пода.
- Винаги дръжте уреда вертикално, докато го местите.
- Задната част на уреда трябва да бъде поставена до стената.
- Когато уредът е поставен в постоянното си положение, проверете дали е напълно нивелиран с помощта на нивелир. Ако не е, наместете крачетата.

2.2 Електрическо свързване



ВНИМАНИЕ!

Риск от пожар или токов удар.

- Свържете кабела за захранването към контакта единствено в края на инсталацията. Уверете се, че щепселът за захранване е достъпен след инсталирането.
- **ПРЕДУПРЕЖДЕНИЕ:** Този уред е предназначен за монтаж / свързване към заземителна връзка в сградата.
- Уверете се, че параметрите на табелката с технически данни са съвместими с електрическите данни на захранващата мрежа.

- Винаги използвайте правилно монтиран контакт със защита от токов удар.
- Не използвайте разклонители или адаптери с много входове.
- Не издърпвайте захранващия кабел, за да изключите уреда. Винаги издърпвайте щепсела на захранването.
- Не пипайте захранващия кабел или щепсела с мокри ръце.

2.3 Употреба

ВНИМАНИЕ!

Опасност от нараняване, токов удар, пожар, изгаряне или повреда на уреда.



Внимание: Опасност от пожар/ запалими материали. Уредът съдържа запалим газ, пропан (R290), газ с високо ниво на екологична съвместимост. Уредът трябва да е разположен далеч от източници на запалване. Внимавайте да не причините повреда на хладилната верига със съдържание на пропан.

- Този уред е предназначен само за домашна (на закрито) употреба.
- Не сушете повредените (скъсани, изтъркани) дрехи, които имат подплата или пълнеж.
- Ако прането е изпрано с препарат за отстраняване на петна, пуснете допълнителен цикъл на изплакване преди да стартирате цикъла на сушене.
- Сушете само тъкани, които са подходящи за сушене в уреда. Следвайте инструкцията за почистване на етикета на всяка дреха.
- Не пийте и не пригответе храна с кондензираната вода/дестилираната вода. Може да причини здравословни проблеми на хора и домашни животни.
- Не сядайте и не стъпвайте върху отворената врата на уреда.
- Не сушете капещи мокри дрехи в уреда.

2.4 Вътрешно осветление

ВНИМАНИЕ!

Риск от нараняване.

- Видимо излъчване от светодиода, не гледайте директно в лъча.
- За подмяна на вградената лампичка се обърнете към оторизиран сервизен център.

2.5 Грижи и почистване

ВНИМАНИЕ!

Опасност от нараняване или повреда на уреда.



Внимание: Опасност от пожар/ запалими материали. Уредът съдържа запалим газ, пропан (R290), газ с високо ниво на екологична съвместимост. Уредът трябва да е разположен далеч от източници на запалване. Внимавайте да не причините повреда на хладилната верига със съдържание на пропан.

- Не използвайте водна струя или пара, за да почистите уреда.
- Почистете уреда с мокра, мека кърпа. Използвайте само неутрални препарати. Не използвайте абразивни кърпи, разтворители или метални предмети.
- Бъдете внимателни при почистване на уреда, за да предотвратите повреда на системата за охлаждане.

2.6 Компресор

ВНИМАНИЕ!

Риск от повреда на уреда.

- Компресорът и неговите системи в барабанната сушилна са заредени със специален препарат, който не съдържа флоро-хлоро-хидроводород. Системата трябва да стои изправена. Увреждането на системата може да предизвика теч.

2.7 Обслужване

- За поправка на уреда се свържете с оторизирания сервизен център. Използвайте само оригинални резервни части.
- Моля, имайте предвид, че собственоръчната поправка или поправката, която не е извършена от

специалист, може да има последици, свързани с безопасността и да анулира гаранцията.

- Следните резервни части са налични най-малко 10 години след като моделът е бил спрял от производство: уплътнения и уплътнения, ключове и копчета, помпа за кондензация, заключалки на вратичката, мотори и моторни четки, скоростни кутии между електромотора и барабана, вентилаторни и вентилаторни колела, барабани и лагери, тръби за вода и свързано оборудване, включително маркучи, клапани и филтри, кабели и щепсели, печатни платки, електронни дисплеи, термостати и температурни сензори, софтуерни актуализации (включително софтуер за нулиране), пружини, нагреватели и нагреватели, електрически предпазители (отделно или свързани заедно), макара за напрежение, опорна ролка, врати, уплътнения на вратата, дръжки на вратата, модули и панти за заключване на вратата, филтри за мъх, въздушни филтри, пластмасови периферни устройства, резервоар за конденз. Периодът може да е по-дълъг за Вашата страна. За повече информация, моля, посетете нашия уебсайт.
- Моля, имайте предвид, че някои от тези резервни части са налични само за професионални техници и не всички резервни части са подходящи за всички модели.
- Относно лампата(ите) вътре в този продукт и резервните лампи, продавани отделно: Тези лампи са предназначени

да издържат на екстремни физически условия в домакински уреди, като температура, вибрации, влажност или са предназначени да сигнализират информация за работното състояние на уреда. Те не са предназначени за използване в други приложения и не са подходящи за осветяване на помещения в домакинството.

2.8 Изхвърляне

ВНИМАНИЕ!

Риск от нараняване или задушаване.



Внимание: Опасност от пожар/опасност от материална повреда и повреда на уреда.

- Изключете уреда от електрозахранването и водоподаването.
- Извадете захранващия електрически кабел в близост до уреда и го изхвърлете.
- Уредът съдържа запалим газ (R290). Свържете се с общинските власти за информация за това как да изхвърлите уреда правилно.
- Премахнете дръжката на вратичката, за да предотвратите заклещването на деца или домашни любимци в барабана.
- Изхвърлете уреда в съответствие с местните изисквания за изхвърляне на "Отпадъци от електрическо и електронно оборудване (ОЕЕО)".

3. ОПИСАНИЕ НА ПРОДУКТА

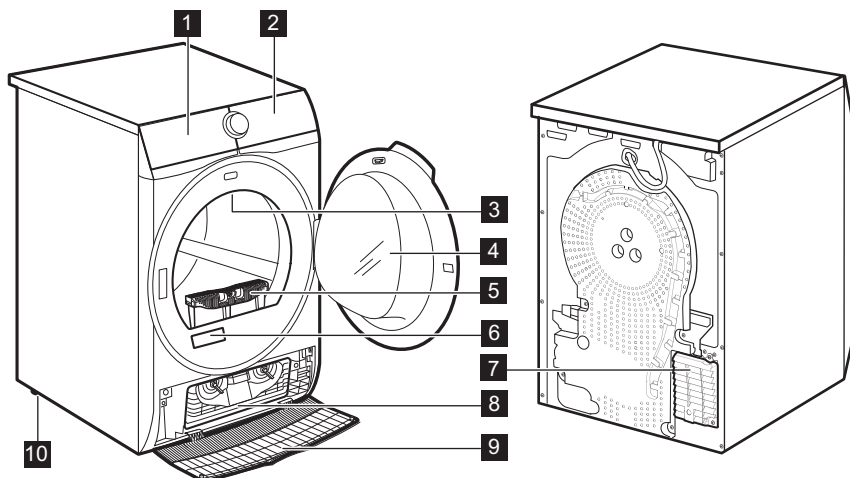

- 1 Контейнер за вода
- 2 Контролен панел
- 3 Вътрешно осветление
- 4 Врата на уреда
- 5 Filter (Филтър)
- 6 Табелка с данни
- 7 Въздушни отвори
- 8 Капак на кондензатора

- 9 Покривало на кондензатора
- 10 Регулируеми крачета



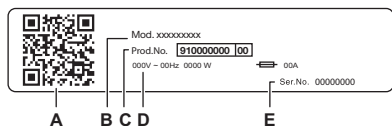

За по-лесно зареждане на прането или по-лесен монтаж, вратата може да се обръща (вижте отделната листовка).



Табелката с основните данни показва:

- A. QR код
- B. име на модел
- C. номер на продукта
- D. електрически данни
- E. сериен номер

Сканирайте **QR кода** с камерата, за да изтеглите нашето приложение от магазина за приложения на Вашето смарт устройство, и следвайте необходимите стъпки. Регистрирайте продукта си и се възползвайте максимално от него.

-  Достъп до детайли за уреда, документация и статии за това как да използвате най-добрите функции (Ръководството за потребителя е налично и на electrolux.com/manuals)
-  Получете съвети за употреба, отстраняване на неизправности, информация за сервиз и ремонт (налично и на electrolux.com/support)
-  Купете аксесоари, консумативи и оригинални резервни части за Вашия уред (налични и на electrolux.com/shop)

3.1 електрическо свързване

В края на монтажа можете да свържете захранващия кабел към контакта.

Табелата с етикети и глава „Технически данни“ указват необходимите електрически характеристики. Уверете се, че са съвместими с електрозахранването.

Проверете дали домашната Ви електроинсталация може да поеме максималното натоварване, което се изисква, като вземете под внимание и всички останали работещи електроуреди.

Свържете уреда към заземен контакт.

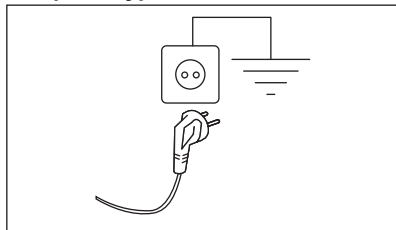

Когато уредът е инсталиран, захранващият кабел трябва да бъде лесно достъпен.

При необходимост от електрическо обслужване по монтажа на уреда, свържете се с нашия оторизиран сервизен център.

Производителят не носи никаква отговорност за щети или наранявания, поради неспазване на горните предпазни мерки.

4. ТЕХНИЧЕСКИ ДАННИ

Височина x Ширина x Дълбочина	85,0 x 59,6 x 65,9 см
Макс. дълбочина при отворена врата на уреда	110,2 см
Макс. ширина при отворена врата на уреда	94,8 см
Регулируема височина	85,0 см (+ 1,5 см – регулиране на крачетата)
Обем на барабана	118 л
Максимално количество за зареждане	8,0 кг
Напрежение	230 V
Честота	50 Hz

емисия на звук сигнал във въздуха за цикъла на сушене на еко програма при максимално зареждане	63 dB(A)
Обща мощност	550 W
Вид употреба	Домакински
Допустима температура на околната среда	+ 5°C до + 35°C
Ниво на защита срещу проникване на твърди частици и влага, осигурено от защитното покритие, освен когато нисковольтното оборудване няма защита срещу влага	IPX4
Обозначение за хладилен газ	R290
Тегло на хладилния агент	0,149 кг

5. КОНТРОЛЕН ПАНЕЛ

5.1 Контролен панел

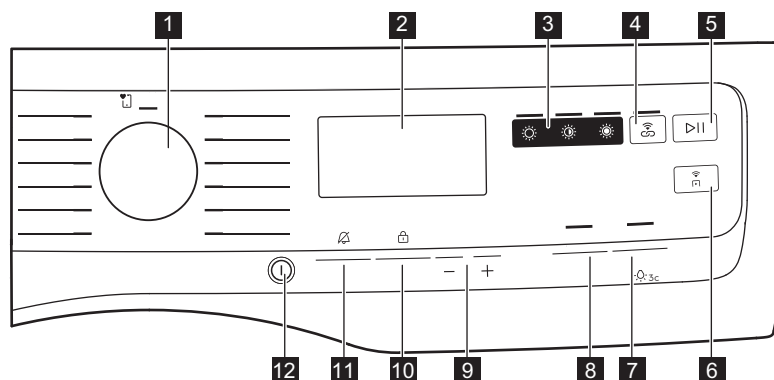

- | | |
|---|--|
| <p>1 Селектор за програми</p> <p>2 Екран</p> <p>3 Директен достъп до ниво на изсушаване:</p> <ul style="list-style-type: none"> • ☀ Extra Dry (Много сухо) сензорен бутон • ☀ Cupboard (Сухо за прибиране) сензорен бутон • ☀ Iron Dry (Сухо за гладене) сензорен бутон <p>4 SyncDry сензорен бутон</p> <p>5 Start/Pause (Старт / Пауза) сензорен бутон</p> | <p>6 Remote сензорен бутон</p> <p>7 Extra Silent (Екстра тиха) сензорен бутон</p> <p>8 Reverse Plus (Обратен ред Плюс) сензорен бутон</p> <p>9 Finish In (Завършва в) сензорни бутони</p> <p>10 Time Dry (Час) сензорен бутон</p> <p>11 Extra Anticrease (Против намачкване) сензорен бутон</p> <p>12 Бутон за Вкл./Изкл.</p> |
|---|--|





Натиснете сензорните бутони с пръст в областта със символа или името на опцията. Не носете ръкавици, когато работите с командното табло. Уверете се, че командното табло е винаги чисто и сухо.

5.2 Дисплей



Символ на екрана	Описание на символите
	SmartLeaf
	вкл. опция време на сушене
	опцията за завършване е включена
	Индикатор за известия
	вкл. опция за отдалечено стартиране
	индикатор: <i>проверете топлообменника</i>
	индикатор: <i>почистете филтъра</i>
	индикатор: <i>източете контейнера за вода</i>
	включена опция за изключително безшумен режим
	защитата за деца е включена
	включена опция против намачкване
	лампичката на барабана свети
	изключване на алармата за край
	грешният избор или любимата позиция не е запаметена
	индикатор: <i>фаза на сушене</i>



Символ на екрана	Описание на символите
	индикатор: фаза на охлаждане
	индикатор: фаза против намачкване
1 : 50	продължителността на програмата
: 10.2 : 00	избор на продължителност на сушене (10 мин-2 ч)
1h-24h	избор на край (1 ч. - 24 ч.)

5.3 SmartLeaf обратна връзка

SmartLeaf обратна връзка насочва потребителя към по-енергийно ефективно сушене на дрехите.

SmartLeaf оценка на обратна връзка за това доколко „Екосъвместима“ е дадена програма въз основа на потреблението на енергия, претеглено спрямо номиналния капацитет на програмата.

Има три различни нива на SmartLeaf обратна връзка, посочени от иконата листо (зелен цвят):

1. На дисплея няма светнало листо или приложението показва, че е възможно средно ниво на потребление или няма възможна индикация (за цикли, базирани на време).
2.  едно листо показва добро ниво на консумация на енергия.
3.  две листа показват най-доброто ниво на потребление.

6. ВЪРТЯЩО КОПЧЕ И БУТОНИ

6.1 Въведение



Опциите/Функциите не са достъпни с всички програми за сушене. Проверете съвместимостта между опциите/функциите и програмите за сушене в „Таблица с опции“. Опция/Функция може да се изключват една друга и в такъв случай уредът не позволява да задавате несъвместими опции/функции.

6.2 Бутон за Вкл./Изкл.

Натиснете този бутон и задръжте за няколко секунди, за да включите или изключите уреда. Специален звън, докато включвате или изключвате уреда, светлините и дисплеят се включват и импулсът от светодиодния Start/Pause (Старт / Пауза) бутон.



Избраната по подразбиране програма, при включване на машината, е винаги Есо програмата, също и след стартиране от режим на готовност.

6.3 Селектор за програми

Чрез завъртане на селектора за програми можете да изберете желаната програма.

6.4 SmartSelect

Тази нова функция е създадена с цел да подобри устойчивостта на циклите на сушене, грижата и поддръжката на тъканите и потребителското изживяване. Тази нова зона на интерфейс е проектирана с цел да насочва потребителя чрез устойчив избор и да предоставя подобрен и директен начин за

избор на най-описаните цикли и опции с минимални усилия. Чрез индикатора SmartLeaf ще бъде дадена индикация за устойчивостта (вж. глава „Контролен панел“: *SmartLeaf обратна връзка*).

Степени на изсушаване

Лесен директен достъп до ниво на изсушаване с едно докосване.

За сушене трите възможни избора са:

1. ☀️ Iron Dry (Сухо за гладене)
Тази опция се препоръчва за сушене на дрехи, подходящи за гладене.
2. ☀️ Cupboard (Сухо за прибиране)
Това е избраното по подразбиране ниво на сушене за повечето програми и е показано за дрехите, които ще се съхраняват.
3. ☀️ Extra Dry (Много сухо)
Тази опция се препоръчва за хавлиени материали.



За да активирате една от тези опции, завъртете селектора, за да изберете желаната програма. Иконата за степен на сушене по подразбиране светва. За да я промените, докоснете съответната икона.

☁️ SyncDry

Тази функция позволява на барабанната сушилня автоматично да зададе най-подходящата програма, която съответства на последната изпълнена програма за пране. Всичко, което трябва да направите, е да стартирате програмата за сушене, след като барабанната сушилня бъде заредена. Не се изискват други настройки на програмата или опции на барабанната сушилня.

След като програмата за пране приключи, пералната машина прехвърля данните за програмата чрез домашния рутер Wi-Fi в облака Electrolux, както и във Вашата барабанна сушилня.



За да използвате функцията SyncDry, барабанната сушилня Electrolux и пералната машина трябва да са сдвоени с нашето приложение.

За да активирате функцията :

1. След като цикълът на пране приключи, поставете чистото пране в барабанната сушилня.
2. Докоснете бутона **SyncDry**.
3. Всички символи на екрана ще светнат, с изключение на иконата **Wi-Fi**, който пуска анимация за няколко секунди, докато уредът извлича данни от облака.
4. Екранът автоматично ще се актуализира с предложената програма. След 10 секунди, ако извличането на данни е неуспешно, светодиодът на бутона се изключва и машината издава звуков сигнал за грешка. След това избраната преди това програма се възстановява.
5. Докоснете бутон  Start/Pause (Старт / Пауза), за да започнете процеса на сушене.



Когато е зададена програма **SyncDry**, потребителят все още може да променя опции или да избира друга програма чрез завъртане на копче или чрез използване на приложението. В такива случаи светодиодът на бутона **SyncDry** ще се изключи, за да покаже, че програмата вече не е предложената такава; автоматичната програма **SyncDry** може да бъде избрана отново чрез натискане на съответния бутон, докато данните станат налични в облака.

6.5 Extra Anticrease (Против намачкване)

Тази опция удължава фазата против намачкване до 90 мин в края на цикъла на сушене. Тази функция намалява гънките.

Прането може да се извади по време на фазата против намачкване.

6.6 Time Dry (Час)

Можете да зададете времетраенето на програмата от минимум 10 минути до максимум 2 часа. Необходимото времетраене е свързано с количеството пране в уреда.



Препоръчваме да зададете кратко времетраене за малки количества пране или само за една дреха.

ПРЕПОРЪКА ЗА ВРЕМЕ ЗА СУШЕНЕ

10 – 20 мин.	действие само с хладен въздух (без топъл).
20 – 40 мин.	допълнително сушене за подобряване на сухотата, след предишен цикъл на сушене.
>40 мин	пълно сушене на малко количество пране до 4 кг., добре центрофугирано (>1200 об./мин.).

6.7 Time Dry (Час) на програма Wool (Вълна)

Опция, подходяща за Wool (Вълна) програма за коригиране на окончателното ниво на сухота.

6.8 Finish In (Завършва в)



Тази опция позволява избиране на времето, в което програмата трябва да приключи. Веднъж активирана, машината изчаква точния момент, за да започне процеса на сушене.

Времето Finish In (Завършва в) е сумата на времето на готовност и времето за сушене.

6.9 Reverse Plus (Обратен ред Плюс)

Увеличете честотата на обръщане на барабана, за да намалите увиването и оплитането на дрехите. За увеличаване на еднаквостта на резултата от изсушаването и да се намали появяването на гънки. Препоръчва се за големи или дълги дрехи (например чаршафи, панталони, дълги рокли).

6.10 Extra Silent (Екстра тиха)

Уредът работи при ниски нива на шум, без това да се отразява на качеството на изсушаване. Уредът работи бавно с по-дълго време на цикъла.

6.11 Start/Pause (Старт / Пауза)

Докоснете бутон  Start/Pause (Старт / Пауза), за да стартирате или паузирате уреда или да прекъснете действаща програма.

6.12 Remote

Бързото натискане на този бутон  активира функцията Дистанц. стартиране, която Ви позволява да стартирате, поставяте на пауза и спирате уреда дистанционно.

Съответният светодиоден индикатор светва и на екрана се появява съответната икона.

За да излезете от това състояние, докоснете отново бутона; съответната икона го изключва.



Ако вратата е отворена, Remote се деактивира.

7. 📶 WI-FI - НАСТРОЙКА НА СВЪРЗВАНЕ

Тази глава описва как да свържете смарт уреда си към Wi-Fi мрежата и към мобилно устройство.

С тази функционалност можете да получавате известия, да управлявате и наблюдавате сушилнята от мобилното си устройство.

Wi-Fi функционалността е изключена като фабрична настройка по подразбиране.

За да свържете уреда и да се наслаждавате на цялата гама функции и услуги, са необходими:

- Безжична домашна мрежа с активирана интернет връзка.
- Мобилно устройство, свързано към безжична мрежа.

Честота	2,412 – 2,472 GHz за европейския пазар
Протокол	IEEE 802.11b/g/n
Максимална мощност	< 20dBm
Криптиране	WPA, WPA2, WPA3

7.1 QR код на табелката с данни

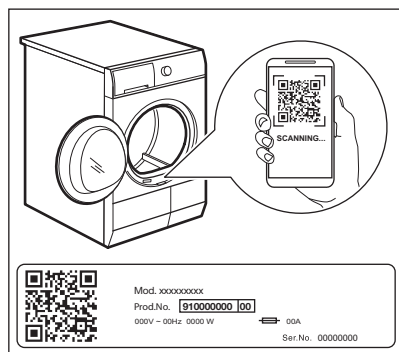

QR кодът може да се използва по два начина:

- Сканирайте QR кода с вграденото приложение за камера, за да изтеглите приложението от App store на Вашето смарт устройство и следвайте необходимите стъпки.

- Сдвояване на смарт устройството с уреда, за да се опрости процесът. Сканирайте QR кода с вграденото приложение за сканиране на QR код.

7.2 Инсталиране на нашето приложение

При свързване на барабанната сушилня към приложението, застанете в близост до нея заедно със смарт устройството си.

Уверете се, че Вашето смарт устройство е свързано към безжичната мрежа.



1. Отидете в App Store на Вашето смарт устройство или сканирайте QR кода (вижте глава „QR код на табелката с данни“).
2. Изтегляне и инсталиране на нашето приложение.
3. Уверете се, че сте стартирали Wi-fi свързване от сушилнята. Ако не сте, продължете към долната секция.
4. Стартирайте приложението. Изберете страна и език и влезте с Вашия имейл и парола. Ако нямате акаунт, си създайте нов такъв, като следвайте инструкциите в нашето приложение.

7.3 Конфигурация на безжичната връзка

Преди да започнете конфигурацията, изтеглете и инсталирайте нашето приложение на Вашия смарт уред.

1. Натиснете бутона за вкл./изкл. ^①, за да включите уреда.
2. Изчакайте около 8 секунди.
3. Натиснете и задръжте бутона Remote за около 5 секунди, докато чуете едно „щракване“.

Символите: и се появяват на екрана. След няколко секунди само мигация символ: остава. Уредът стартира връзката, отнема около 10 секунди, за да се активира безжичният модул. Когато е готов, символът: (Access Point) се показва на екрана. Access Point е отворен за около 5 минути.

4. Конфигурирайте нашето приложение на Вашето смарт устройство и следвайте инструкциите на екрана, за да свържете уреда към Wi-Fi мрежата.
5. Ако връзката е установена, символът  е изключен и иконата  WiFi остава да свети постоянно.





Всеки път, когато включите уреда, той ще се опита да се свърже към мрежата автоматично. Когато връзката е установена, символът:  спират да мигат.

Свързване към друга мрежа (Рестартиране на точката за достъп)

Всеки път, когато потребителят докосне и задържи  Remote бутона за 5 секунди, точката за достъп ще бъде отворена и излъчена. Новите данни за вход в мрежата, получени на този етап, ще презапишат вече записаните идентификационни данни и уредът ще се свърже към новата Wi-Fi мрежа.

Изключване на Wi-Fi

Ако потребителят реши да не свързва повече уреда към Wi-Fi, може да натисне и задържи  Remote бутона за 10 секунди и уредът ще се нулира и ще се изключи.

Дисплеят се показва само  за 5 секунди, докато всички други индикатори на командното табло са изключени.

След нулирането дисплеят се връща в първоначално състояние с  изключена икона Wi-Fi.

7.4 Remote



Нашето приложение дава възможност да контролирате прането си през мобилно устройство.

Съдържа голям брой програми, полезни функции и информация за продукта, специално написана за уреда.

Чрез приложението можете да изберете програми, които вече съществуват в контролния панел на уреда, а освен това можете да отключите допълнителни програми, налични единствено от мобилно устройство.

Допълнителните програми може да се сменят с новите версии на приложението.

Това е персонализирана грижа за прането - всичко от Вашето мобилно устройство.

Дистанционният старт Ви позволява да започнете цикъл с дистанционно управление.



Дистанционното управление се активира автоматично, когато

натиснете бутона  Start/Pause (Старт / Пауза) за стартиране на програмата, но също така можете да стартирате дистанционно и програмата за сушене.

Remote

Бързото натискане на този бутон активира функцията Дистанц. стартиране, която Ви позволява да стартирате, поставяте на пауза и спирате уреда дистанционно.

Съответният светодиоден индикатор светва и на екрана се появява съответната икона.



Ако зададете програма от приложението и тя не съвпада с позицията на копчето, текстът **APP** се появява редуван с времетраенето на програмата.

Натиснете и задръжте този бутон за по-дълго време, за да предоставите две други функции:

- задръжте го за 5 секунди, за да се свържете към друга мрежа.
- задръжте го за 10 секунди, докато прозвучи двоен звуков сигнал и на екрана се появи **---**: за да нулирате мрежовите идентификационни данни.

7.5 Обновяване на Over-the-air

ВНИМАНИЕ!

По време на актуализация силно препоръчваме да не изключвате или изваждате уреда от контакта.

Това приложение може да предложи обновяване за изтегляне на нови функции.

Обновяването става само чрез приложението.

Ако някоя програма работи, приложението уведомява, че обновяването ще започне след приключване на програмата.

По време на обновяването, устройството показва **UPD** на дисплея.

Устройството ще може да се използва след края на обновяването, без уведомяване, че обновяването е било успешно.

Ако възникне грешка, на **ERR** дисплея се показва уредът: просто натиснете произволен бутон или завъртете копчето, за да се върнете към нормална употреба.

7.6 Винаги включен Wi-Fi

Функцията Wi-Fi Always On може да се активира само чрез нашето приложение.

Тази функция поддържа уреда свързан към мрежата, дори когато уредът е изключен, така че винаги да можете да го събудите и управлявате дистанционно от устройството си.

Индикаторът се включва и изключва с прекъсвания.

Можете да включите уреда, като натиснете бутона за вкл./изкл. или от приложението.



Функцията Винаги включен Wi-Fi може да повлияе на консумацията на енергия. Функцията Wi-Fi Always On е деактивирана по подразбиране.

8. ПРОГРАМИ

8.1 Нашето приложение и допълнителни скрити програми











Нашето приложение ви предоставя **широк избор от допълнителни скрити програми**. Свържете уреда към нашето устройство и ще можете да изберете програмата, която най-добре отговаря на Вашите нужди.





Имената на програмите могат да се променят в зависимост от изискванията на пазара без предизвестие. Приложението ще Ви даде пълно описание на всяка програма.

Спортен екип	Хавлии	Бебе
Футбол	Козина/Животни	Лен
Олекотени завивки	Антиалергична пара	Приставка за сушене
Пердетата	Дънки	Освежаване

8.2 Таблица с програми

Програма	Зареждане ¹⁾	Свойства/тип тъкан ²⁾
 MyFavourite (Любима)		Любимата програма може да бъде настроена от потребителя в приложението. По подразбиране тази позиция няма конфигурирана програма. След като бъде зададена, любимата програма може да бъде избрана както чрез нашето приложение, така и чрез контролния панел.
Eco ^{3) 4)}	8,0 кг	Подходяща е за сушене на нормално мокро памучно пране и е най-ефективна от гледна точка на консумацията на енергия за сушене на мокро памучно пране. Нивото на сушене не се регулира и се задава по подразбиране на Superboard (Сухо за прибиране) / готово за съхранение. 
MixCare (Бърза програма за смесено пране)	6,0 кг	Създадена за рутинно сушене на това, което перете без сортиране. Изсушава ежедневни дрехи, изработени от памук, блендове с памук и синтетика и синтетика. 
Cottons (Памук)	8,0 кг	Програма за бели и цветни памучни тъкани. Настройката по подразбиране е за ниво на сушене, готово за съхранение. 
Synthetics (Синтетика)	4,0 кг	Смесени дрехи, съдържащи предимно синтетични влакна като полиестер, полиамид и др. 
Delicate (Фини тъкани)	2,0 кг	Препоръчва се за изкуствени деликатни тъкани като вискоза, изкуствена коприна, акрил и техните блендове. 
Wool (Вълна) 	1,0 кг	Нежно сушене за машинно и ръчно изпрани вълнени тъкани. Извадете незабавно дрехите, когато програмата свърши.
Silk (Коприна) 	0,5 кг	Запазва формата на деликатните и копринените дрехи, които могат да се перат машинно и на ръка, като намалява гънките с помощта на нежен топъл въздух и нежни движения. 
Easy Iron (Лесно гладене)	2,0 кг	Ограничава гънките при малки обеми памучни, синтетични и смесени тъкани за лесно гладене. Разполага с две нива на сушене: Ниво „Гладене“ оставя дрехите леко влажни за гладене или окачване; Ниво „За прибиране“ изсушава напълно тъканите. 

Програма	Зареждане ¹⁾	Свойства/тип тъкан ²⁾
Hygiene (Хигиена) 	5,0 кг	Изушава и дезинфектира Вашите дрехи и други артикули, като поддържа температурата над 60 °С през цялото време, премахва 99,9% от бактериите и вирусите ⁵⁾ . Забележка: Този цикъл трябва да се използва само за мокри дрехи. Не е подходящо за деликатни дрехи.
Outdoor 	2,0 кг	Поддържа функционалността на външните тъкани от технически текстил и възстановява водонепроницаемостта на водоустойчивите якета и якета с подвижна подплата (подходящи за сушене в барабанна сушилня).
Sportswear (Спортно облекло)	4,0 кг	Изушава общо спортно облекло, изработено от синтетични влакна, включително полиестер, блендове с еластан и полиамид.
Bedlinen (Спално бельо) XL	4,5 кг	Изушава едновременно до три комплекта спално бельо. Намалява усукванията и заплитанията на големи артикули, за да се гарантира, че всяко спално бельо достига равномерна сухота без мокри петна.

1) Максималното тегло се отнася за сухи дрехи.

2) За знака на фабричната маркировка вижте глава **ПРЕПОРЪКИ И СЪВЕТИ: Подготовка на прането**.

3) Това е референтната програма, използвана за оценка на съответствието с регламентите на ЕС за еко-дизайн и енергиен етикет, Регламент (ЕС) 2023/2533 и Регламент (ЕС) 2023/2534. Тази програма може да суши памучно пране от първоначално съдържание на влажност на прането от 60% до целево крайно съдържание на влажност от зареждането от 0%.

4) Програмата „Еко“ е равностойна на  Cottons (Памук)Есо[®], която е „Стандартната програма за памук“ съгласно Регламент (ЕС) № 392/2012 на Комисията. Подходящо е за сушене на нормално мокро памучно пране.















5) Извършени изследвания за Escherichia coli, Candida albicans и MS2 Bacteriophage. Независимо изследване, извършено от Swissatest Testmaterien AG през 2021 г. (Доклад за изследване № 20212038).

8.3 Woolmark Premium Wool Care - Зелено



Цикълът за сушене на вълна на тази машина е тестван и одобрен от компанията Woolmark. Този цикъл е подходящ за сушене на вълнени дрехи, които са с етикет „ръчно пране“, при условие, че дрехите се изпират в цикъл за ръчно пране, одобрен от Woolmark, и се сушат според инструкциите, препоръчани от производителя. M2407
Символът Woolmark е знак за сертифициране в много държави.

8.4 Съвместимост на опциите на програмите

Програми ¹⁾	 Dryness Level (Степени на сушене)	 Extra Anticrease (Против намачкване)	 Reverse Plus (Обратен ред Плюс)	 Extra Silent (Екстра тиха)	 Time Dry (Час)
	  				
 MyFavourite (Любима)	Зависи от запазената програма в приложението.				
Eco	■	■			
MixCare (Бърза програма за смесено пране)	■	■	■	■	■
Cottons (Памук)	■	■	■	■	■
Synthetics (Синтетика)	■	■	■	■	■
Delicate (Фини тъкани)	■		■		
Wool (Вълна)  					■ 2)
Silk (Коприна) 		■	■		
Easy Iron (Лесно гладене)		■	■	■	
Hygiene (Хигиена) 	■		■		
Outdoor 		■	■		
Sportswear (Спортно облекло)		■	■		
Bedlinen (Спално бельо) XL	■	■	■	■	■

1) Заедно с програмата можете да зададете 1 или повече опции. За да ги активирате или деактивирате, натиснете съответния сензорен бутон.

2) Вижте глава ОПЦИИ: Избор време за сушене при програма за вълна

9. НАСТРОЙКИ

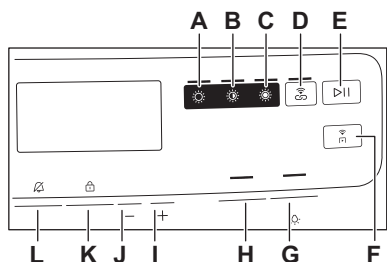

- A. ☀ Iron Dry (Сухо за гладене) сензорен бутон за сушене
- B. ☀ Cupboard (Сухо за прибиране) сензорен бутон за сушене
- C. ☀ Extra Dry (Много сухо) сензорен бутон за сушене
- D. 📶 SyncDry сензорен бутон
- E. ⏸ Start/Pause (Старт / Пауза) сензорен бутон
- F. 📶 Remote сензорен бутон
- G. 🗣 Extra Silent (Екстра тиха) сензорен бутон
- H. ↻ Reverse Plus (Обратен ред Плюс) сензорен бутон
- I. — Finish In (Завършва в) сензорен бутон за намаляване на времето
- J. + Finish In (Завършва в) сензорен бутон за увеличаване на времето
- K. 🕒 Time Dry (Час) сензорен бутон
- L. 🧺 Extra Anticrease (Против намачкване) сензорен бутон

9.1 Функция "Заклучване за деца"

Тази опция не позволява на децата да си играят с уреда, докато е активна програмата. Сензорните панели са заключени.

Само бутонът Вкл./Изкл. е отключен.

Активиране на опцията за защита за деца:

1. Натиснете бутона за вкл./изкл., за да включите уреда.
2. Натиснете и задръжте сензорния панел (K) за няколко секунди.

Индикаторът за защита за деца светва.



Възможно е да деактивирате опцията за защита за деца, докато програмата работи. Натиснете и задръжте едновременно панелите, докато индикаторът за защита за деца изгасне.

9.2 Регулиране на желаната крайна влажност



Това може да е необходимо, тъй като резултатите от изсушаването се влияят от много условия, напр. вида вода, захранващото напрежение или околната температура и др.



КАК ДА ПОСТИГНЕТЕ ПЕРФЕКТНО СУШЕНЕ:

1. Опитайте да регулирате опциите за степен на сушене (вижте опцията *Ниво на сушене*).
2. Ако желаете допълнително да увеличите резултатите за сушене на прането, можете да промените настройката по подразбиране (вижте по-долу). Тази настройка ще действа при повечето програми, с изключение на програми Eco, Wool (Вълна), Duvet (Завивки), Down Jacket (Пухено яке), Refresh (Освежаване) ако са налични на машината.

За да промените степента по подразбиране на целевата крайна влажност:

1. Натиснете бутона за вкл./изкл., за да включите уреда.
2. Използвайте бутона за програмите, за да зададете която и да е програма.
3. Натиснете и задръжте бутони (G) и (H) едновременно.

Един от тези индикатори светва:

-  - максимално сушене
 -  - по-сухо пране
 -  - стандартно сухо пране
4. Натиснете и задръжте бутонa (**G**), докато се включи индикаторът на правилното ниво.



Ако екранът се върне в нормалния режим (ще се показва времето на избраната програма от стъпка 2), докато задавате степента на оставащата влажност, докоснете и задръжте бутоните (**G**) и (**H**) още веднъж, за да влезете в режим „Регулиране на оставащата влажност на прането“ (предходно зададената стойност на оставаща влажност ще се промени на следващата стойност).

5. За да приемете избраната степен на желана крайна влажност, натиснете и задръжте бутоните (**G**) и (**H**) едновременно.

Dryness Level (Степени на сушене)

 - максимално сушене

 - по-сухо пране

 - стандартно сухо пране

9.3 Индикатор на контейнера за вода

Индикаторът на контейнера за вода е включен по подразбиране. Той се включва, когато програмата приключи или когато е необходимо да изпразните контейнера за вода.



Ако е монтиран комплект за източване (допълнителен аксесоар), уредът автоматично източва водата от контейнера за вода. При това условие, ние ви препоръчваме да деактивирате индикатора на контейнера за вода.

Деактивиране на индикатора на контейнера за вода:

1. Натиснете бутона за вкл./изкл., за да включите уреда.
2. Натиснете и задръжте бутони (**I**) и (**J**) едновременно. Екранът показва „Изкл.“ и индикаторът на контейнера за вода е деактивиран. След 5 секунди дисплеят се връща към нормалния режим.



За да активирате отново индикатора на контейнера за вода, изпълнете горната процедура. Екранът показва "Вкл." и индикаторът на контейнера за вода е активиран.

9.4 End Alert (Звънец)

Звънецът издава звук при:

- край на цикъла
 - началото и края на фазата против намачкване
 - прекъсване на цикъла
- Звуквата аларма е винаги включена по подразбиране. Можете да използвате тази функция, за да активирате или деактивирате звука.



Можете да активирате опцията End Alert (Звънец) с всички програми.

Докоснете и задръжте бутонa **L** с около 3 секунди, за да активирате или деактивирате звука.

9.5 Лампичката на барабана свети

Включва вградената лампичка на барабана за 10 секунди.

Докоснете и задръжте бутонa **G** за около 3 секунди.

Лампичката в барабана е включена.

9.6 Брояч на часове работа

Тази функция дава възможност да се покаже общото време на работа на уреда в часове, което се брои от момента, в

който е включен за първи път. Показва се действителното време на работа на циклите (не включва паузи или отложен старт).

За да визуализирате тази стойност, направете следното:

1. Включете уреда, като натиснете бутон **Вкл./Изкл.**
2. Натиснете и задръжте бутоните **В** и **С** и за няколко секунди.
3. След 3 секунди общият брой часове, в които уреда е работил, се показва на екрана: напр. ако времето за работа е **1276** часа, на екрана се показва текста **Нг** за 2 секунди, след което **12** за 2 секунди следван от **76**. Тази стойност се показва с поредица от две цифри едновременно: първите две цифри показват хиляди и стотици, вторите две цифри показват десетки и единици.

За да излезете от този режим, натиснете който и да е бутон, завъртете копчето за избор или изключете уреда.

9.7 Фабрични настройки по подразбиране

Тази функция позволява възстановяване на фабричните настройки по

подразбиране. Запометените опции и режимите на работа ще бъдат нулирани. Това също така ще премахне идентификационните данни за WiFi мрежата от паметта на уреда и ще нулира персонализираните настройки на програмата.

За да **активирате** тази опция, следвайте стъпките по-долу:

1. Включете уреда, като натиснете бутон **Вкл./Изкл.**
2. Натиснете и задръжте бутоните **С** и **D** и за няколко секунди.
3. Уредът ще потвърди действието, като покаже **--**.



Ако процедурата не работи (това може да бъде, поради изтичане на времето или грешна комбинация от клавиши), изключете уреда и повторете последователността отначало.

10. ПРЕДИ ПЪРВОНАЧАЛНА УПОТРЕБА



Транспортните болтове се отстраняват автоматично при първото активиране на сушилнята. Възможно е да чуете шум.

За отключване на транспортните болтове:

1. Включете уреда.
2. Изберете която и да е програма.
3. Натиснете бутон „Старт/пауза“. Барабанът започва да се върти. Бравите на задните барабани се деактивират автоматично.

Преди да използвате уреда за сушене на дрехи:

- Почистете барабана на сушилнята с навлажнена кърпа.
- Започнете 1-часова програма с влажно пране.



При започване на цикъла на сушене (първите 3 – 5 минути) нивото на шума може да е малко по-високо. Това е заради стартирането на компресора. Това е нормално за уреди с компресор, като хладилници или фризери.

10.1 Необичайна миризма

Уредът е плътно опакован.

След разупаковането на продукта можете да усетите необичайна миризма. Това е нормално за чисто нови продукти.

Уредът е изграден от няколко различни вида материал, които всички заедно могат да генерират необичайна миризма.

С течение на времето, след няколко цикъла на сушене, необичайната миризма постепенно изчезва.

10.2 Шумове



По време на цикъла на сушене могат да се чуят различни шумове. Те са напълно нормални оперативни звуци.

Работен компресор.

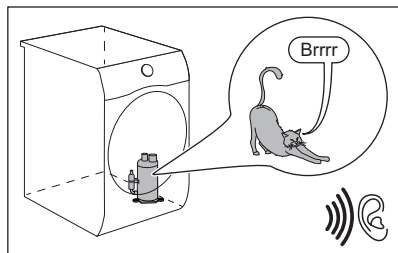

Въртящ се барабан.

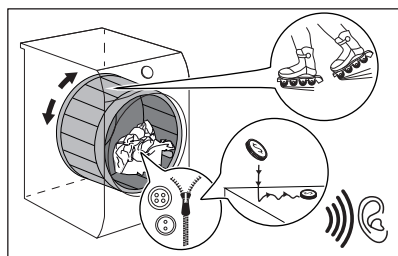

Работещи вентилатори.

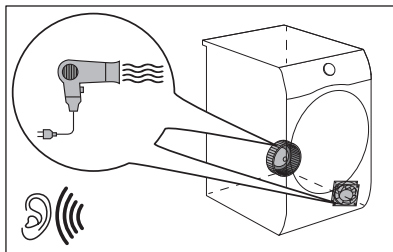

Работна помпа и прехвърляне на конденз в резервоара.

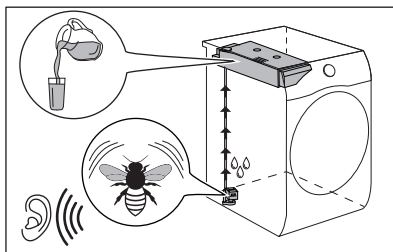

11. ВСЕКИДНЕВНА УПОТРЕБА

11.1 Стартиране на програма

1. Подгответе прането и заредете уреда.

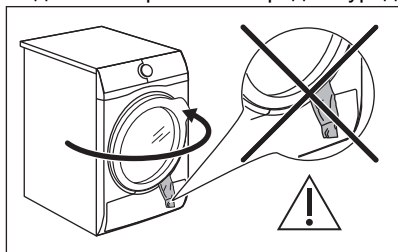

⚠ ПРЕДУПРЕЖДЕНИЕ!

Уверете се, че след като сте затворили вратичката, прането не се закача между вратата на уреда и гуменото уплътнение.

2. Натиснете бутона за вкл./изкл., за да включите уреда.
3. Задайте правилната програма и опции за вида пране.

На екрана се показва актуализираното времетраене на програмата.



Реалното време за сушене ще зависи от вида зареждане (количество и състав), температурата в помещението и първоначалната влажност на прането след фазата на центрофугиране.

4. Натиснете сензорния бутон Start/Pause (Старт / Пауза).

Програмата стартира.

11.2 Стартиране на програма → ⌚ Finish In (Завършва в)



Тази опция позволява избиране на времето, в което програмата трябва да приключи. Веднъж активирана, машината изчаква точния момент, за да започне процеса на сушене.

Времето Finish In (Завършва в) е сумата на времето на готовност и времето за сушене.

За да зададете опцията Finish In (Завършва в):

1. Задайте програмата за сушене и опциите.
2. Докоснете бутона + или -, докато екранът покаже желаното време, в рамките на което програмата трябва да приключи (напр. 12h, ако програмата трябва да приключи в рамките на 12 часа.)
3. Докоснете бутона ▷|| Start/Pause (Старт / Пауза). Барабанът започва да се върти, за да извърши измерването ProSense, ако е предвидено в избраната програма.
4. Уредът започва обратното отброяване до края на програмата и програмата ще започне в правилния момент, за да приключи в зададеното чрез тази опция време.

11.3 Измерване на пране SensiCare System



Технологията SensiCare засича количеството пране и определя времетраенето на програмата. Работи с повечето програми.

След като докоснете бутона ▷|| Start/Pause (Старт / Пауза), индикаторът за максимално зареждане се изключва, SensiCare System стартира измерването на пране:

1. Уредът засича прането през първите 30 секунди. По време на тази фаза тиретата за превъртане играят проста анимация. Ако бъде засечено претоварване, информацията за претоварването ще се покаже за 30s, преди дисплеят да премине в предишния изглед.

- По време на тази фаза барабанът се върти за кратко.
- Времетраенето на програмата може да се коригира и може да се увеличи или намали.

В края на засичането на пране, **в случай на претоварване на барабана**,

индикаторът **MAX** мига на дисплея:

В този случай за 30 секунди е възможно да паузирате уреда и да премахнете излишните дрехи.

След като премахнете допълнителните дрехи, докоснете бутона  Start/Pause (Старт / Пауза) за рестартиране на програмата. Фазата SensiCare може да се повтори до три пъти (вижте точка 1).

Важно! Ако няма да се намали количеството пране, програмата за сушене започва въпреки претоварването. В този случай не може да се гарантира оптимален резултат на сушене.





Функцията SensiCare System не е налична при всички програми, като Wool (Вълна), и програми с кратки цикли.

11.4 Сменете програмата

- Натиснете бутона за вкл./изкл., за да деактивирате уреда
- Натиснете бутона за вкл./изкл., за да включите уреда.
- Задайте програмата.

11.5 В края на програмата

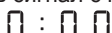
Когато програмата завърши:

- Прозвучава звук от сигнал с прекъсване.
- Дисплеят показва 
- Индикаторът  е включен.
- Индикаторите  Филтър и Резервоар може да светнат.
- Индикаторът Start/Pause (Старт / Пауза) е включен.



Уредът продължава да работи с фазата за защита от намачкване за още приблизително 30 минути или повече, ако Extra Anticrease (Против намачкване) е

била зададена опцията (вж. глава *Опция - Extra Anticrease (Против намачкване)*).

Фазата против намачкване намалява появянето на гънки.

Можете да извадите прането, преди да завърши фазата за намаляване на гънките. За по-добри резултати препоръчваме да извадите прането, когато фазата е почти приключила.

Когато фазата за защита от намачкване е приключила:

- Дисплеят все още показва 
- Индикаторът  е изключен.
- Индикаторите  Филтър и Резервоар остават включени.
- Индикаторът Start/Pause (Старт / Пауза) се изключи.

- Натиснете бутона за вкл./изкл., за да деактивирате уреда.
- Отворете вратата на уреда.
- Извадете прането.
- Затворете вратата на уреда.

Възможни причини за незадоволителни резултати при сушене:

- Неправилни настройки за ниво на сушене по подразбиране. Вижте глава *ОПЦИИ: Ниво на изсушаване - Регулиране на целевата крайна влажност*
- Температурата в помещението е прекалено ниска или прекалено висока. Оптималната стайна температура е между 18° – 25 °С.



Винаги почиствайте филтъра и изпразвайте резервоара за вода, когато програмата приключи.



Оставете вратата леко отворена след всеки цикъл, за да избегнете влажност.

11.6 Режим с ниска мощност

За да се намали потреблението на енергия, тази функция автоматично деактивира уреда:

- След 5 минути, ако не стартирате програмата.
- 5 минути след края на програмата или фазата против намачкване.



Когато уредът премине в режим на ниска мощност, екранът и иконите се изключват. Можете да го активирате отново, като натиснете бутона за вкл./изкл. и сушилнята.



Избраната по подразбиране програма, след повторно активиране от режим на ниска мощност, винаги е програма Есо.



Ако Wi-Fi е включена и дистанционното управление е активирано,  иконата за дистанционен старт остава и когато уредът премине в режим на ниска мощност.

12. ПРЕПОРЪКИ И СЪВЕТИ

12.1 Подготовка на прането.



Зареждането на барабана до максималния капацитет, посочен за съответните програми, ще допринесе за икономията на енергия.







Много често дрехите след цикъла на измиване се месят и се заплитат напълно.

Сушенето на смесените и заплетени дрехи е неефективно. За да се осигури правилен въздушен поток и равномерно изсушаване, се препоръчва да разклащате и зареждате една по една дрехите в сушилнята.

За да осигурите правилния процес на сушене:

- Закопчайте циповете.
- Закопчайте коланите и пликовете на юрганите.
- Не сушете връзки или панделки развързани (напр. връзки на престилки). Завържете ги, преди да стартирате програма.

- Извадете всички предмети от джобовете.
- Обърнете наопаки дрехи с вътрешен слой от памук. Памучният слой трябва да гледа навън.
- Винаги задавайте подходяща програма за типа пране.
- Не поставяйте заедно светли и тъмни дрехи.
- Използвайте подходяща програма за памук, пуловери и плетива, за да намалите намачкването.
- Не надвишавайте максималното количество, описано в главата Програми, или показано на дисплея.
- Сушете само пране, подходящо за барабанно сушене. Вижте етикета на плата върху предметите.
- Не сушете големи и малки артикули заедно. Малките артикули може да се заклещат в големите и да останат мокри.
- Разклатете големите дрехи, тъкани, преди да ги поставите в сушилнята. Това е за да се избягват влажните места вътре в плата след цикъла на сушене.

Текстилен етикет	Описание
	Прането е подходящо за сушене в сушилня.
	Прането е подходящо за сушене в сушилня на високи температури.
	Прането е подходящо за сушене в сушилня само на ниски температури.
	Прането не е подходящо за сушене в сушилня.



13. ГРИЖИ И ПОЧИСТВАНЕ

13.1 График за периодично почистване

Периодичното почистване спомага за удължаването на работата на уреда Ви.

Ако уредът не се използва дълго време, изключете уреда от контакта.

График с показатели за периодично почистване:

Почистване на филтъра	Индикаторът  премигва
Изпразнете контейнера за вода	Индикаторът  премигва
Почистете топлообменника	Индикаторът  премигва
Почистете сензора за влажност	Поне 3 или 4 пъти годишно
Почистване на барабана	На всеки два месеца
Почистете командното табло и корпуса	На всеки два месеца
Почистете отворите за въздухотопа	На всеки два месеца

Следните параграфи съдържат инструкции при почистването на всяка част.

13.2 Отстраняване на чужди предмети



Уверете се, че джобовите са опразнени и всички разхлабени елементи са затегнати, преди да започнете цикъла на сушене. Вижте раздел „Подготовка на прането“.

Отстранете чуждите предмети, които можете да намерите в барабана след цикъла на сушене (напр. метални скоби, копчета, монети и др.).

13.3 Почистване на филтъра

В края на всеки цикъл индикаторът на филтъра  светва и трябва да почистите филтъра.



Филтърът събира мъха по време на цикъла на сушене.



За максимално добри резултати редовно почиствайте филтрите. Запушеният филтър причинява по-дългия цикъл на сушене и вследствие на това консумацията на енергия се увеличава. Почистете филтъра ръчно. Ако е необходимо, използвайте прахосмукачка.

ПРЕДУПРЕЖДЕНИЕ!

Когато почиствате филтрите, мъхът трябва да се изхвърли в кофата за боклук и да не се мие през канала, за да се избегне разпространението на микропластика в използваната водна система.

1. Отворете вратата. Издърпайте филтъра нагоре.

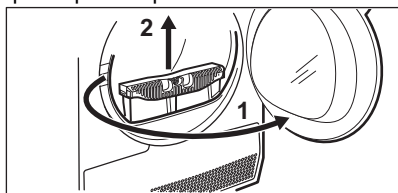

2. Натиснете куката, за да отворите филтъра.

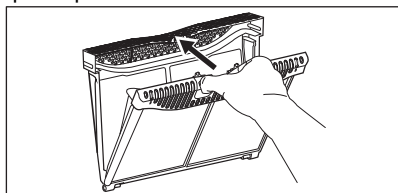

3. Съберете мъха с ръка от двете вътрешни части на филтъра.

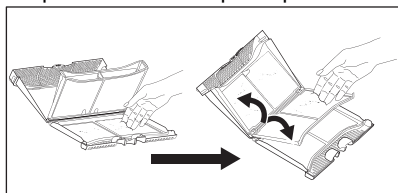

Изхвърлете мъха от влакната.

4. Ако е необходимо, почистете филтъра с прахосмукачка. Затворете филтъра.

5. Ако е необходимо, почистете мъха от гнездото на филтъра и уплътнителя. Можете да използвате прахосмукачка. Поставете филтъра обратно в гнездото за филтъра.

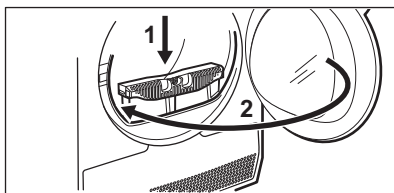
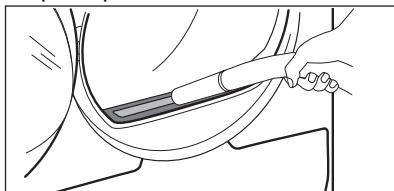

13.4 Източване на контейнера за водата

Изпразнете контейнера за кондензирана вода след всеки цикъл на сушене.

Ако контейнерът за кондензирана вода е пълен, програмата прекъсва автоматично.

Символът се показва на екрана и трябва да изпразните контейнера за вода.

За да изпразните контейнера за вода:

1. Дръпнете контейнера за вода и го задръжте в хоризонтално положение.

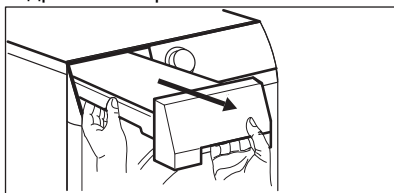

2. Извадете пластмасовата свързка и източете контейнера за вода в леген или в подобен съд.

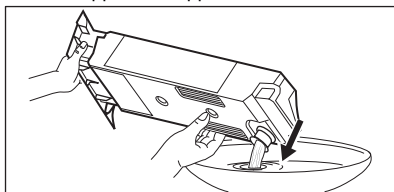

3. Натиснете пластмасовата връзка обратно и върнете контейнера за вода в позиция.

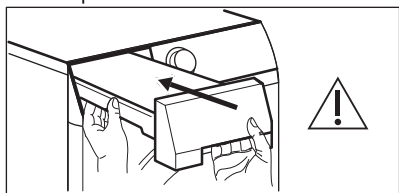

4. За да продължите програмата, натиснете бутона  Старт/Пауза.

13.5 Почистване на кондензатора

Ако символът  мига на екрана, проверете кондензатора и отделението му. Ако има замърсяване, почистете го. Проверявайте поне веднъж на 6 месеца.

ВНИМАНИЕ!

Не докосвайте металната повърхност с голи ръце. Риск от нараняване. Носете предпазни ръкавици. Почиствайте внимателно, за да предотвратите наранявания по металната повърхност.

ВНИМАНИЕ!

Не използвайте прахосмукачка с твърда приставка за отстраняване на мъха от кондензатора, това може да повреди ребрата на кондензатора, като доведе до по-ниска работа на уреда и по-дълго време на сушене.

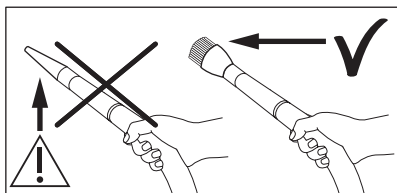

За проверка:

1. Отворете вратата. Издърпайте филтъра нагоре.

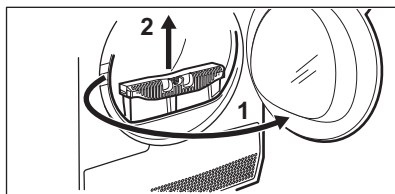

2. Отворете покривало на кондензатора.

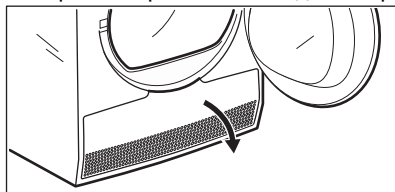

3. Завъртете лостовете, за да отблокирате капака на кондензатора, и свалете капака на кондензатора.

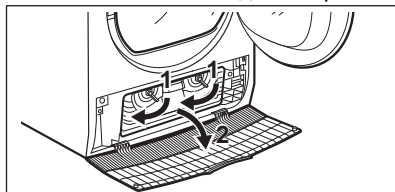

4. Ако е необходимо, премахнете пуха от кондензатора и неговото отделение. Можете да използвате прахосмукачка с приставка с четка.

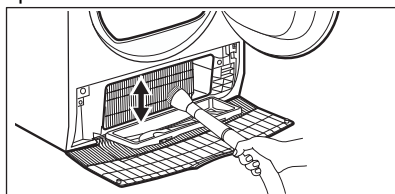

5. Затворете капака на кондензатора.

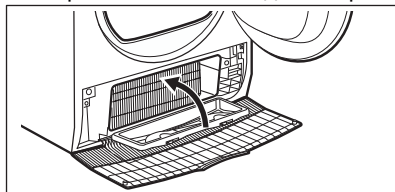

6. Завъртете лостовете, докато се фиксира в позиция.

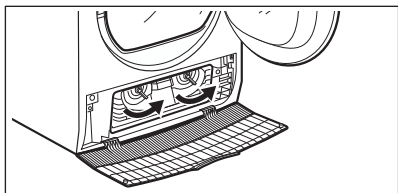

7. Поставете филтъра обратно.

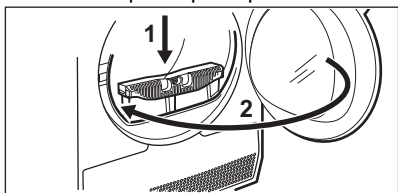

13.6 Почистване на барабана

⚠ ВНИМАНИЕ!

Откачете уреда от контакта, преди да го почиствате.

Използвайте стандартен неутрален почистващ препарат, за да почистите вътрешната повърхност на барабана и филтрите му. Подсушете почистените повърхности с мека кърпа.

⚠ ПРЕДУПРЕЖДЕНИЕ!

Не използвайте абразивни материали или домакински телчета за почистване на барабана.

13.7 Почистване на командното табло и корпуса

Използвайте стандартен неутрален почистващ препарат за почистване на командното табло и корпуса.

Използвайте влажна кърпа за почистването. Подсушете почистените повърхности с мека кърпа.

⚠ ПРЕДУПРЕЖДЕНИЕ!

Не използвайте за почистване на уреда препарати за почистване на мебели или препарати, които могат да причинят корозия.

13.8 Почистване на отворите за въздушен поток

Използвайте прахосмукачка, за да премахнете мъха от отворите за въздушния поток.

14. ОТСТРАНЯВАНЕ НА НЕИЗПРАВНОСТИ

⚠ ВНИМАНИЕ!

Вж. глава "Безопасност".

14.1 Кодове за грешка

Уредът не се стартира или спира по време на работа.

Първо се опитайте да намерите решение на проблема (вижте таблицата). Ако проблемът продължи, свържете се с оторизирания сервизен център.

⚠ ВНИМАНИЕ!

Изключете уреда преди извършването на, каквато и да било проверка.

В случай на големи проблеми прозвучава звуков сигнал, на екрана се извежда алармен код и бутонът  Start/Pause (Старт / Пауза) може да мига продължително:

Код за грешка	Възможна причина	Корекция
E50	Моторът на уреда е пренатоварен. Твърде много пране или заседнал предмет в барабана.	Програмата не е приключила. Извадете прането от барабана, задайте програмата и рестартирайте цикъла.
E90 или E91	Вътрешна неизправност. Липсва връзка между електронните компоненти на уреда.	Програмата не е приключила правилно или уредът е спрял прекалено рано. Изключете машината и я включете отново. Ако кодът за грешка се появи отново, свържете се с оторизирания сервизен център.
E90	Електрозахранването не е стабилно.	Когато уредът показва E90 , изчакайте докато електрозахранването е стабилно, след това натиснете старт. Ако уредът постави цикъла на уреда без никаква индикация, натиснете старт на цикъла. Ако предупреждението се появи, проверете целостта на захранващия кабел / контакт или електрозахранването.

Ако екранът покаже други алармени кодове, изключете и включете уреда. Ако проблемът продължи, се обърнете към упълномощен сервизен център.

В случай на различен проблем с барабанната сушилня, проверете таблицата по-долу за възможни решения.

14.2 Отстраняване на неизправности

Проблем	Възможно решение
Не можете да активирате уреда.	Уверете се, че щепселът е включен в контакта.
	Проверете предпазителя в таблото (на домашната инсталация).
Програмата не стартира.	Натиснете: Start/Pause (Старт / Пауза)
	Уверете се, че вратата на уреда е затворена.
Вратата на уреда не се затваря.	Уверете се, че филтърът е монтиран правилно.
	Уверете се, че няма захванати дрехи между вратата на уреда и гуменото уплътнение.
Уредът спира по време на работа.	Уверете се, че резервоара за вода е празен. Натиснете Start/Pause (Старт / Пауза), за да стартирате отново програмата.
	Зареждането е твърде малко; увеличете зареждането или използвайте програмата Time Drying (Време за сушене).
Времетраенето на цикъла е прекалено дълго или резултатът от сушенето не е задоволителен. ¹⁾	Уверете се, че теглото на прането е подходящо за времетраенето на програмата.
	Уверете се, че филтърът е чист.
	Прането е прекалено мокро. Центрофугирайте прането отново в пералната машина.

Проблем	Възможно решение
	Уверете се, че стайната температура е по-висока от +5 °С и по-ниска от +35 °С. Оптималната стайна температура е между 18°С и 25 °С.
	Задайте програма за Time Drying (Време за сушене) или Extra Dry (Много сухо). ²⁾
Приложението не може да се свърже със сушилнята.	Проверете дали Вашето смарт устройство е свързано с безжичната мрежа. Проверете Вашата домашна мрежа и рутера. Рестартирайте рутера. Свържете се с Вашия доставчик на безжични услуги, ако има проблеми с безжичната мрежа.
	Сушилнята, смарт устройството или и двете трябва да се конфигурират отново.
Приложението често не може да се свърже със сушилнята.	Опитайте се да преместите домашния рутер колкото е възможно по-близо до сушилнята или обмислете възможността да закупите устройство за увеличаване на безжичния обхват.
	Изключете микровълновата фурна. Избягвайте едновременната употребата на микровълновата фурна и дистанционното за управление на сушилнята. Микровълните прекъсват Wi-Fi сигнала.
На екрана се показва  .	Ако искате да зададете нова програма, деактивирайте и активирайте уреда.
	Уверете се, че опциите са подходящи за тази програма.

1) След максимум 5 часа програмата спира автоматично.

2) Може някои места да останат влажни, когато сушите големи артикули (например чаршафи).

Ако резултатите от сушенето не са задоволителни

- Зададената програма е неправилна.
- Филтърът е запушен.
- Теплообменникът е запушен.
- В уреда има твърде много пране.
- Барабанът е замърсен.
- Неправилна настройка на сензора за проводимост (вж. глава „ОПЦИИ: Ниво

*на изсушаване - Регулиране на целевата крайна влажност** за по-добра настройка).

- Въздушните отвори са запушени.
- Стайната температура е прекалено ниска или прекалено висока (оптималната стайна температура е 18°С до 25°С)

15. ДАННИ ЗА ПОТРЕБЛЕНИЕТО

15.1 Въведение



Ръководството за потребителя съдържа две различни препратки към регламентите на ЕС за екопроектиране и енергийно етикетирание.

- Регламент (С) 932/2012 и Регламент (ЕС) 392/2012 валидна до 30 юни 2025 г. е свързана с класовете на енергийна ефективност от **A+++** до **D**.
- Регламент (ЕС) 2023/2534 валиден от 1 юли 2025 г. е свързан с класовете на енергийна ефективност от **A** до **G**.



QR кодът върху енергийния етикет предоставен с уреда, съдържа уеб връзка, водеща до информация, свързана с функционалността на уреда в базата данни EPREL на ЕС. Запазете енергийния етикет за справка, както и ръководството за потребители и всички други документи, предоставени с уреда. Възможно е да потърсите информацията в EPREL като използвате връзката **<https://eprel.ec.europa.eu>** и въведете името на модела и продуктивния номер, които се намират върху табелката с данни на уреда. Вижте глава „Описание на продукта“ за местоположението на табелката с данни.

15.2 Легенда

кг	Зареждане на пране.	об./мин.	Центрофугирано на
kWh	Консумация на енергия.		
чч:мм	Продължителността на програмата.		
%	Началната влажност в края на фазата на центрофугиране и целевата крайна влажност в края на програмата за сушене. Колкото по-висока е центрофугата, толкова по-висок е шумът при центрофугиране, но по-ниска е първоначалната влажност и консумация на енергия при сушене на прането.		

15.3 Съгласно Регламент (ЕС) на Комисията (ЕС) 2023/2533, Регламент (ЕС) 2023/2534 и Регламент (ЕС) 392/2012.



Следните стойности се получават в лабораторни условия съгласно съответните стандарти. Различните параметри могат да променят данните, например: количеството пране, типа пране и условията на околната среда. Първоначалното съдържание на влажност в прането, типът вода, хранващото напрежение и промяната на настройката по подразбиране на дадена програма може също да повлияе на енергопотреблението, продължителността на програмата за сушене и влажността в края на процеса.

Програма	Зарежда- не (кг)	Центро- фугирано на (об./ мин.)	Пър- вона- чална влаж- ност (%)	Време на су- шене (ч:мм)	Консумация на енергия (kWh)	Целева крайна влажност (%)
Есо 1) 2)	8,0	1000	60	2:59	1,28	0,0
Есо 1) 2)	4,0	1000	60	2:00	0,72	0,0

1) Това е референтната програма, използвана за оценка на съответствието с регламентите на ЕС за екодизайн и енергиен етикет, Регламент (ЕС) 2023/2533 и Регламент (ЕС) 2023/2534. Тази програма може да суши памучно пране от първоначално съдържание на влажност на прането от 60% до целево крайно съдържание на влажност от зареждането от 0%.

2) Програмата „Еко“ е равностойна на  Cottons (Памук)Есо“, която е „Стандартната програма за памук“ съгласно Регламент (ЕС) № 392/2012 на Комисията. Подходящо е за сушене на нормално мокро памучно пране.

Потребление на енергия в различни режими

Консумация на мощност в режим Изкл. (W)	Консумация на енергия в режим на готовност (W)	Забавен старт (W)	Енергийна консумация в режим Готовност в мрежа (W)
0,13	0,13	4,00	2,0 1)

Времето до режим „Изключване/В готовност“ е максимум 15 минути.

1) Потреблението на енергия на свързаната функция е приблизително 17,5 kWh за година. За да спрете тази функция, моля вижте глава „Wi-Fi – Настройване на свързаността“.

15.4 Обичайни програми





Тези стойности служат само за пример.

Програма	Зарежда- не (кг)	Центро- фугирано на (об./ мин.)	Пър- вона- чална влаж- ност (%)	Време на су- шене (ч:мм)	Консумация на енергия (kWh)	Целева крайна влажност (%)
Cottons (Памук) Extra Dry (Много сухо)	8,0	1000	60	4:26	1,92	-3,0
Cottons (Памук) Extra Dry (Много сухо)	4,0	1000	60	3:35	1,43	-3,0

Програма	Зарежда- не (кг)	Центро- фугира- но на (об./ мин.)	Пър- вона- чална влаж- ност (%)	Време на су- шене (ч:мм)	Консумация на енергия (kWh)	Целева крайна влажност (%)
Cottons (Памук) Iron Dry (Сухо за гладене)	8,0	1000	60	2:16	0,95	12,0
Cottons (Памук) Iron Dry (Сухо за гладене)	4,0	1000	60	1:38	0,62	12,0
Synthetics (Синте- тика) Extra Dry (Много сухо)	4,0	1200	40	1:45	0,65	0,0
Synthetics (Синте- тика) Superboard (Сухо за прибиране)	4,0	1200	40	1:17	0,48	1,0
Synthetics (Синте- тика) Iron Dry (Сухо за гладене)	4,0	1200	40	1:01	0,36	12,0
Wool (Вълна)	1,0	1200	35	1:44	0,78	5,0

16. ОПАЗВАНЕ НА ОКОЛНАТА СРЕДА

Рециклирайте материалите със символа . Поставайте опаковките в съответните контейнери за рециклирането им. Помогнете за опазването на околната среда и човешкото здраве, както и за рециклирането на отпадъци от електрически и електронни уреди. Не

изхвърляйте уредите, означени със символа , заедно с битовата смет. Върнете уреда в местния пункт за рециклиране или се обърнете към вашата общинска служба.

Üdvözljük az Electrolux világában! Köszönjük, hogy a mi készülékünket választotta.



Használattal kapcsolatos tanácsok, prospektusok, hibaelhárítási, szerviz- és javítási információk kérése:

www.electrolux.com/support

A változtatások jogát fenntartjuk.

TARTALOM

1. BIZTONSÁGI INFORMÁCIÓK.....	38
2. BIZTONSÁGI UTASÍTÁSOK.....	42
3. TERMÉKLEÍRÁS.....	44
4. MŰSZAKI ADATOK.....	46
5. KEZELŐPANEL.....	46
6. VÁLASZTÓGOMB ÉS NYOMÓGOMBOK.....	49
7. WI-FI-CSATLAKOZÁS BEÁLLÍTÁSA.....	51
8. PROGRAMOK.....	54
9. BEÁLLÍTÁSOK.....	57
10. AZ ELSŐ HASZNÁLAT ELŐTT.....	59
11. NAPI HASZNÁLAT.....	61
12. HASZNOS TANÁCSOK ÉS JAVASLATOK.....	63
13. ÁPOLÁS ÉS TISZTÍTÁS.....	64
14. HIBAEELHÁRÍTÁS.....	67
15. FOGYASZTÁSI ÉRTÉKEK.....	70
16. KÖRNYEZETVÉDELMI TUDNIVALÓK.....	72

1. BIZTONSÁGI INFORMÁCIÓK



A készülék üzembe helyezése és használata előtt gondosan olvassa el a mellékelt útmutatót.

A gyártó nem vállal felelősséget a helytelen beszerelés vagy használat miatt keletkezett sérülésekért és károkért. Az útmutatót tartsa biztonságos és elérhető helyen, hogy szükség esetén mindig a rendelkezésére álljon.



Figyelem: Tűzveszély! / Gyúlékony anyagok.

A készülékben gyúlékony, azonban igen környezetbarát gáz, propán (R290) található. Tartsa távol a láng- vagy hőforrásokat a terméktől. Ügyeljen arra, hogy ne sértse meg a hűtőkör propánt tartalmazó alkatrészeit.

1.1 Gyermek és fogyatékkal élő személyek biztonsága

FIGYELMEZTETÉS!

Fulladás, sérülés vagy tartós rokkantság kockázata.

- Ezt a készüléket 8 év feletti gyermekek, csökkent fizikai, érzékelési vagy szellemi képességekkel rendelkező felnőttek, illetve megfelelő tudással vagy gyakorlattal nem rendelkező személyek csak felügyelet mellett, vagy abban az esetben használhatják, ha megfelelő oktatást kaptak a készülék biztonságos használatára, és megértik az esetleges veszélyeket.
- A 3 és 8 év közötti gyermekek, illetve a súlyos, komplex fogyatékkal élő személyek állandó felügyelet nélkül nem tartózkodhatnak a készülék közelében.
- 3 évesnél fiatalabb gyermekek kizárólag folyamatos felügyelet mellett tartózkodhatnak a készülék közelében.
- Ne engedje, hogy gyermekek játsszanak a készülékkel.
- Minden csomagolóanyagot tartson távol a gyermekektől, és megfelelően ártalmatlanítsa.
- A mosószeret tartsa távol a gyermekektől.
- A gyermekeket és a háziállatokat tartsa távol a készüléktől, amikor az ajtaja nyitva van.
- Ha rendelkezik gyermekbiztonsági zárral a készülék, akkor azt be kell kapcsolni.
- Gyermekek felügyelet nélkül nem végezhetnek tisztítási vagy karbantartási tevékenységet a készüléken.

1.2 Általános biztonság

- Ez a készülék kizárólag háztartási típusú, géppel szárítható ruhák szárítására szolgál.
- Ne használja a szárító funkciót, ha a ruhanemű ipari vegyi anyagokkal szennyeződött.
- Ezt a készüléket háztartási célú, beltérben történő használatra tervezték.

- Ez a készülék használható irodákban, szállodai vendégszobákban, panziókban, vendégházakban és más hasonló szálláshelyeken, ahol a használat nem haladja meg a háztartási használat (átlagos) szintjét.
- Ne változtassa meg a készülék műszaki jellemzőit.
- Ha a szárítógépet mosógép tetejére helyezi, használja az összeépítő készletet. Az összeépítő készlet hivatalos márkakereskedőnél szerezhető be, és kizárólag a tartozékhoz mellékelt útmutatóban felsorolt készülékekhez használható. Üzembe helyezés és használat előtt olvassa el figyelmesen (lásd az üzembe helyezési útmutatót).
- A készülék elhelyezhető szabadon álló módon vagy a konyhai munkapult alá, ha van elegendő hely (lásd az üzembe helyezési útmutatót).
- A készüléket ne helyezze üzembe zárható ajtó, tolóajtó vagy olyan ajtó mögött, amelynél a készülékkel ellentétes oldalon található a zsanér, és emiatt a készülék ajtaja nem nyitható ki teljesen.
- Ügyeljen arra, hogy a készülék alsó részén levő szellőzőnyílást a készülék alatti szőnyeg, lábtörlő vagy egyéb padlóburkoló tárgy ne zárja el.
- **FIGYELEM:** A készüléket tilos külső kapcsolóeszközzel, például időzítővel ellátni, vagy olyan áramkörre kötni, amelyet rendszeresen be- és kikapcsolnak.
- Csak a telepítés befejezése után csatlakoztassa a hálózati csatlakozódugót a hálózati csatlakozóaljzatba. Ügyeljen arra, hogy a hálózati csatlakozódugó hozzáférhető legyen az üzembe helyezés után.
- Gondoskodjon a készüléknek helyt adó helyiség jó szellőzéséről, hogy elkerülje a gázt vagy más tüzelőanyagokat elégető készülékekből (beleértve a nyílt tüzet is) származó füstgázok nem kívánt visszaáramlását.
- **FIGYELEM:** Ne telepítse a készüléket légcserével nem rendelkező helyre.
A készülékben gyúlékony, azonban igen környezetbarát gáz, propán (R290) található. Tartsa távol a láng- vagy

hőforrásokat a terméktől. Ügyeljen arra, hogy ne sértse meg a hűtőkör propánt tartalmazó alkatrészeit.

- FIGYELEM: A készülékházon vagy a beépített szerkezeten lévő szellőzőnyílásokat tartsa akadálymentesen.
- FIGYELEM: Ügyeljen arra, hogy ne sérüljön meg a készülék hűtőköre.
- FIGYELEM: Puszta kézzel ne érintse meg a kondenzátor hozzáférhető fémbordáit. Sérülésveszély! Viseljen védőkesztyűt.
- Ha a hálózati kábel megsérül, azt a gyártónak vagy a márkaszerviznek vagy más hasonlóan képzett személynek kell kicserélnie, nehogy elektromos veszélyhelyzet álljon elő.
- Soha ne lépje túl a megengedett legnagyobb töltetet, mely 8,0 kg tömegű lehet (lásd a „Programtáblázat” című fejezetet).
- Törölje le a készülék körül felhalmozódott szöszöket és csomagolási törmeléket.
- Ne használja a készüléket szűrő nélkül. Minden használat előtt vagy után tisztítsa meg szöszszűrőt.
- Ne szárítson mosatlan ruhadarabokat a szárítógépben.
- Az olyan anyagokkal szennyezett ruhadarabokat, mint növényi olaj, aceton, alkohol, benzin, kerozin, folteltávolítók, terpentín, viasz és viaszeltávolítók, elkülönítve kell kimosni meleg vízben, extra mennyiségű mosószer használatával, mielőtt a szárítógépben szárítaná.
- Olyan darabokat, mint szivacs (latexhab), zuhanysapkák, vízálló textíliák, gumírozott ruhadarabok vagy szivacsdarabokkal kitömött párnák, tilos a szárítógépben szárítani.
- A textilöblítőket vagy hasonló készítményeket az azokhoz mellékelt gyártói utasításoknak megfelelően kell használni.
- Távolítsa el a ruhadarabokból az összes olyan tárgyat, mely gyújtószikra forrása lehet, pl. öngyújtó vagy gyufa.
- FIGYELEM: Soha ne állítsa le a szárítógépet a szárítási ciklus befejeződése előtt, hacsak nem tudja az összes

darabot gyorsan kiszedni és kitergegetni, hogy a maradék hő eltávozzon.

- Bármilyen karbantartás előtt kapcsolja ki a készüléket, és húzza ki a hálózati csatlakozódugót a csatlakozóaljzatból.

2. BIZTONSÁGI UTASÍTÁSOK

2.1 Üzembe helyezés



Figyelem: Tűzveszély! / Gyúlékony anyagok.

- Távolítsa el az összes csomagolóanyagot.
- Ne helyezzen üzembe, és ne is használjon sérült készüléket.
- Tartsa be a készülékhez mellékelt üzembe helyezési útmutatóban foglaltakat.
- Ne telepítse a készüléket légcserével nem rendelkező helyre.

A készülékben gyúlékony, azonban igen környezetbarát gáz, propán (R290) található. Tartsa távol a láng- vagy hőforrásokat a terméktől. Ügyeljen arra, hogy ne sértse meg a hűtőkör propánt tartalmazó alkatrészeit.

- A készülék nehéz, ezért legyen körültekintő a mozgatásakor. Mindig használjon munkavédelmi kesztyűt és zárt lábbelít.
- Ne helyezze üzembe a készüléket olyan helyen, ahol a hőmérséklet 5 °C alá csökkenhet vagy 35 °C fölé emelkedhet.
- A készülék üzemeltetésének helyén a padló vízszintes, sík, stabil, hőálló és tiszta legyen.
- Gondoskodjon arról, hogy keringeni tudjon a levegő a készülék és a padló között.
- Mozgatáskor mindig tartsa a készüléket függőleges helyzetben.
- A készülék hátoldalát a falhoz kell állítani.
- A készülék végleges elhelyezési pozíciójában ellenőrizze a felület megfelelő vízszinteségét vízmértékkel. Ha a felület nem teljesen vízszintes, a lábak emelésével vagy süllyesztésével biztosítsa a vízszintes helyzetet.

2.2 Elektromos csatlakozás

FIGYELMEZTETÉS!

Tűz- és áramütésveszély.

- Csak az üzembe helyezés befejezése után csatlakoztassa a hálózati csatlakozódugót a hálózati csatlakozóaljzatba. Ügyeljen arra, hogy a hálózati dugasz üzembe helyezés után is könnyen elérhető legyen.
- FIGYELEM: A készüléket úgy tervezték, hogy az épületben lévő földelőcsatlakozáshoz kell telepíteni/ csatlakoztatni.
- Ellenőrizze, hogy az adattáblán szereplő adatok megfelelnek-e a helyi elektromos hálózat paramétereinek.
- Mindig megfelelően felszerelt, áramütés ellen védett aljzatot használjon.
- Ne használjon hálózati elosztókat és hosszabbító kábeleket.
- A készülék csatlakozásának bontására, soha ne a hálózati kábelnél fogva húzza ki a csatlakozódugót. A kábelt mindig a csatlakozódugónál fogva húzza ki.
- Nedves kézzel ne érintse meg a hálózati kábelt és a csatlakozódugót.

2.3 Használat

FIGYELMEZTETÉS!

Személyi sérülés, áramütés, tűz, égési sérülés vagy a készülék károsodásának veszélye áll fenn.



Figyelem: Tűzveszély! / Gyúlékony anyagok. A készülékben gyúlékony, azonban igen környezetbarát gáz, propán (R290) található. Tartsa távol a láng- vagy hőforrásokat a terméktől. Ügyeljen arra, hogy

ne sértse meg a hűtőkör propánt tartalmazó alkatrészeit.

- Ez a készülék kizárólag háztartási (beltéri) célokra használható.
- Ne szárítson olyan töltött vagy bélelt darabokat, melyek külső huzatanyaga megsérült (elszakadt vagy kirojtosodott).
- Ha a szennyes ruhaneműket feltettárolóval mosta ki, még egyszer le kell futtatnia egy öblítőprogramot, mielőtt elindítja a szárítási ciklust.
- Csak olyan ruhaneműt szárítson, melynek gépi szárítása engedélyezett. Kövesse a ruhanemű kezelési címkéjén feltüntetett utasításokat.
- Ne igyon a gép kondenz/desztilált vizéből, és ne használja fel ételkészítéshez. Egészségügyi kockázatot jelent az emberek és a házi kedvencek számára.
- Ne üljön vagy álljon rá a készülék nyitott ajtajára.
- Olyan ruhadarabot nem szabad a készülékbe tenni, amelyből csöpög a víz.

2.4 Belső világítás

FIGYELMEZTETÉS!

Sérülésveszély!

- Látható LED-es sugárzás, ne nézzen közvetlenül a fény sugarába.
- A belső világítás csereje érdekében forduljon a márkaszervizhez.

2.5 Ápolás és tisztítás

FIGYELMEZTETÉS!

Személyi sérülés vagy a készülék károsodásának veszélye áll fenn!



Figyelem: Tűzveszély! / Gyúlékony anyagok. A készülékben gyúlékony, azonban igen környezetbarát gáz, propán (R290) található. Tartsa távol a láng- vagy hőforrásokat a terméktől. Ügyeljen arra, hogy ne sértse meg a hűtőkör propánt tartalmazó alkatrészeit.

- A készülék tisztításához ne használjon vízsugarat vagy gőztisztítót.
- Tisztítsa meg a készüléket egy puha, nedves kendővel. Csak semleges

tisztítószert használjon. Ne használjon súrolószert, súrolószivacsot, oldószert vagy fém tárgyat.

- A hűtőrendszer épségének megóvása érdekében a tisztítást körültekintően hajtsa végre.

2.6 Kompresszor

FIGYELMEZTETÉS!

A készülék károsodásának veszélye áll fenn!

- A szárítógépben lévő kompresszor és rendszere különleges közeggel van feltöltve, amely nem tartalmaz fluor-klór szénhidrogéneket. Ennek a rendszernek szorosnak kell maradnia. A rendszer károsodása szivárgást okozhat.

2.7 Szolgáltatások

- A készülék javítását bizza a márkaszervizre. Mindig eredeti cserealkatrészt használjon.
- Kérjük, ne feledje, hogy a házilag vagy nem szakértő által végzett javítás biztonsági következményekkel járhat, és érvénytelenítheti a jótállást.
- A következő pótalkatrészek rendelkezésre állnak legalább 10 évig a modell gyártásának befejezését követően: tömítések, kapcsolók és gombok, kondenzvíz szivattyú, ajtózárok, motorok és motorkefék, a motor és a dob közötti erőátvitel, ventilátor- és ventilátorkerekek, dobok és csapágyak, vízvezetékek és kapcsolódó berendezések, beleértve a tömlőket, szelepeket és szűrőket, kábelek és dugók, nyomtatott áramkörti kártyák, elektronikus kijelzők, termosztátok és hőmérséklet-érzékelők, szoftverfrissítések (beleértve a szoftver visszaállítását), rugók, fűtőelemek és részeik, elektromos biztosítékok (külön vagy együtt), alsó váltógörgő, támasztógörgő, ajtók, ajtó tömítések, kilincsek, ajtózárok szerelvények és zsanérok, szőszszűrők, levegőszűrők, műanyag perifériák, kondenzvíztartály. Az időtartam elképzelhető, hogy hosszabb az Ön országában. További információért, kérjük, látogasson el a weboldalunkra.

- Kérjük, ne feledje, hogy ezen cserealkatrészek némelyikét kizárólag szakértő szerelő szerelheti be, és nem mindegyik alkatrész társítható minden modellhez.
- A termékben található izzó(k)ra és a külön kapható pótizzókra vonatkozó tudnivalók: Ezek az izzók arra készültek, hogy megfeleljenek a háztartási készülékekben fennálló szélsőséges fizikai feltételeknek, mint például hőmérséklet, rezgés, magas páratartalom, illetve arra használatosak, hogy jelezzék a készülék működési állapotát. Nem alkalmasak egyéb felhasználásra, valamint helyiségek megvilágítására.

2.8 Ártalmatlanítás



FIGYELMEZTETÉS!

Sérülés- vagy fulladásveszély áll fenn.



Figyelem: Tűzveszély! / Anyagi kár és a készülék sérülésének veszélye áll fenn.

- Bontsa a készülék elektromos- és vízhálózati csatlakozását.
- A készülék közelében vágja át a hálózati kábelt, és tegye a hulladékba.
- A készülék gyúlékony gázt (R290) tartalmaz. A készülék megfelelő ártalmatlanítására vonatkozó tájékoztatásért lépjen kapcsolatba a helyi hatóságokkal.
- Szerelje le az ajtókilincset, hogy megakadályozza gyermekek és kedvenc állatok készülékdobban rekedését.
- A készüléket az elektromos és elektronikus berendezésekre (WEEE) vonatkozó helyi rendeleteknek megfelelően tegye a hulladékba.

3. TERMÉKLEÍRÁS

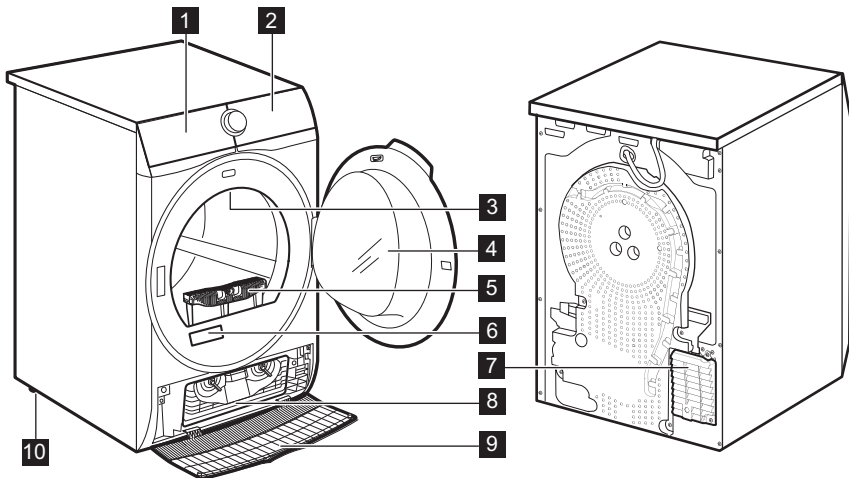

- 1** Víztartály
- 2** Kezelőpanel
- 3** Belső világítás
- 4** A készülék ajtaja
- 5** Filter (Szűrő)

- 6** Adattábla
- 7** Levegőnyílások
- 8** Kondenzátor fedele
- 9** A kondenzátor burkolata
- 10** Állítható lábak



A ruhanemű könnyebb betöltéséhez, illetve a beszerelés megkönnyítésére az ajtó nyitási iránya megfordítható (lásd a külön mellékelt lapon).

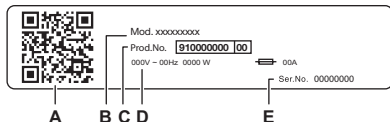

Az adattábla jelentése:

- A. QR-kód
- B. modellnév
- C. termékszám
- D. elektromos besorolás
- E. sorszám

Olvassa be a **QR-kódot** a kamerával, hogy letölthesse az alkalmazásunkat az alkalmazásruhából az okoseszközére, és kövesse a szükséges lépéseket. Regisztrálja termékét, és hozza ki a legtöbbet belőle.

- Hozzáférhet a készülék adataihoz, dokumentációihoz és cikkeihez a legjobb funkciók használatáról (a felhasználói kézikönyv a(z) electrolux.com/manuals résznél is rendelkezésre áll)
- Használati tanácsok, hibaelhárítás, szerviz- és javítási információk (a következő címen is rendelkezésre áll: electrolux.com/support)
- Tartozékok, kopóeszközök és eredeti pótalkatrészek vásárlása a készülékhez (az electrolux.com/shop oldalon is elérhető)

3.1 Elektromos csatlakozás

A telepítés befejezése után csatlakoztassa a hálózati csatlakozódugót a hálózati csatlakozóaljzatba.

Az ehhez szükséges elektromos adatok az adattáblán és a „Műszaki adatok” c. fejezetben találhatóak. Ellenőrizze, hogy ezek megfelelőek-e a hálózati tápfeszültséghez.

Ellenőrizze, hogy a háztartási elektromos berendezés elbírja-e a szükséges maximális terhelést, figyelembe véve az esetlegesen használatban lévő egyéb készülékeket is.

Csatlakoztassa a készüléket egy földelt aljzathoz.

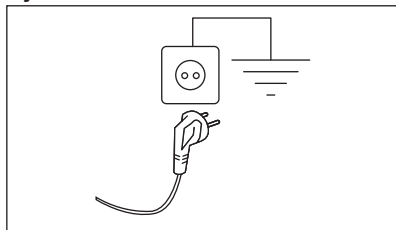

Az elektromos kábel a készülék üzembe helyezése után legyen könnyen hozzáférhető.

A készülék üzembe helyezéséhez szükséges bármely elektromos szereléshez vegye fel a kapcsolatot a márkaszervizzel.

A gyártó semmilyen felelősséget nem vállal a fenti biztonsági szabályok be nem tartásából adódó károk, illetve sérülések esetén.

4. MŰSZAKI ADATOK

Magasság x Szélesség x Mélység	85,0 x 59,6 x 65,9 cm
Maximális mélység nyitott betöltőajtó mellett	110,2 cm
Maximális szélesség nyitott betöltőajtó mellett	94,8 cm
Állítható magasság	85,0 cm (+ 1,5 cm - láb szabályozás)
Dob térfogata	118 l
Maximális töltet	8,0 kg
Feszültség	230 V
Frekvencia	50 Hz
Akusztikus levegőben terjedő zajkibocsátás az Eco program szárítási ciklusához maximális töltetnél	63 dB(A)
Összteljesítmény	550 W
Használat módja	Háztartási
Megengedett környezeti hőmérséklet	+ 5 °C és + 35 °C között
A szilárd részecskék és a nedvesség bejutása elleni védelmet a védőburkolat biztosítja, kivéve ahol az alacsony feszültségű részeket nem védi ez burkolat	IPX4
Hűtőközeg-gáz megjelölése	R290
Hűtőközeg tömege	0,149 kg

5. KEZELŐPANEL



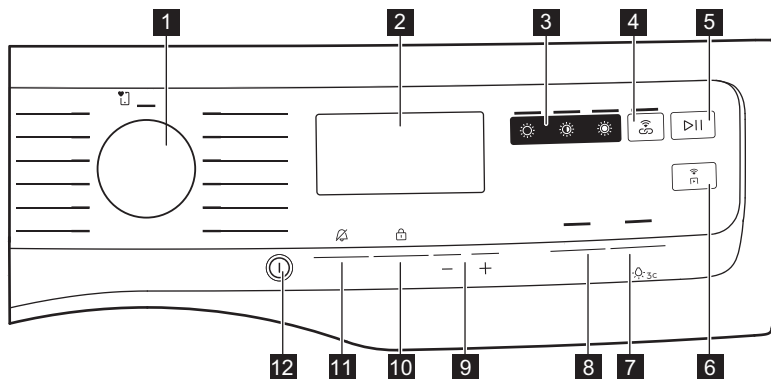





5.1 Kezelőpanel



1 Programválasztás

2 Kijelző

3 Közvetlen hozzáférés a szárazsági fokozathoz:



Szimbólum a kijelzőn	A szimbólum leírása
	gyerekzár bekapcsolva
	extra gyűrődésgátló kiegészítő funkció be
	dobvilágítás be
	a lejárat végét jelző riasztás ki
	rossz kiválasztás, vagy a kedvenc pozíció nincs mentve
	visszajelző: <i>szárítási fázis</i>
	visszajelző: <i>hűtési fázis</i>
	visszajelző: <i>gyűrődésmentesítő szakasz</i>
1 : 50	program időtartama
: 10 : 2 : 00	idővezérelt szárítás kiválasztása (10 perc - 2 óra)
1h-24h	befejezés a kiválasztás szerint (1–24 óra)

5.3 SmartLeaf jelzés

SmartLeaf jelzések vezetik a fogyasztót az energiahatékonyabb ruhaszárítás felé.

A SmartLeaf megbecsüli, hogy egy program mennyire „gazdaságos”, a program névleges kapacitására súlyozott energiafogyasztás alapján.

A SmartLeaf jelzésnek három különböző szintje van, amelyeket levél ikon (zöld szín) jelez:

1. Ha a kijelzőn vagy az alkalmazásban nem világít a levél, az az átlagos fogyasztási szintet jelzi, illetve azt, hogy nincs lehetőség a jelzésre (időalapú ciklusok esetén).
2.  egy levél jelzi a megfelelő energiafogyasztási szintet.
3.  két levél jelzi a legjobb fogyasztási szintet.

6. VÁLASZTÓGOMB ÉS NYOMÓGOMBOK

6.1 Bevezetés



A kiegészítő funkciók nem választhatóak mindegyik szárítási programmal. A szárítási programok és a különféle opciók/funkciók összeegyeztethetőségére vonatkozóan lásd a „Kiegészítő funkció táblázat” c. szakaszt. Egy opció/kiegészítő funkció kizárhat egy másikat; ebben az esetben a készülék nem engedi a nem összeillő opciók/kiegészítő funkciók együtt történő beállítását.

6.2 Be/ki gomb

A készülék be-/kikapcsolásához tartsa nyomva ezt a gombot néhány másodpercig. A készülék be- és kikapcsolásakor külön hangjelzés hallható, a jelzőfények és a kijelző bekapcsol, és a Start/Pause (Indítás / Szünet) gomb LED-je villog.



Az alapértelmezett kiválasztott program a gép bekapcsolásakor mindig a Eco program, még a készenléti állapotból való felébredés után is.

6.3 Programválasztás

A programkapcsoló elforgatásával kiválaszthatja a kívánt programot.

6.4 SmartSelect

Ezt az új funkciót azért hoztuk létre, hogy javítsuk a ciklusok fenntarthatóságát, a szövetek ápolását és karbantartását, valamint a fogyasztói élményt. Ezt az új kezelőfelületet azzal a céllal terveztük, hogy a felhasználót végigvezesse a fenntartható választásokon, és hogy a lehető legkevesebb erőfeszítéssel jobb és közvetlenebb módon lehessen kiválasztani a legmegfelelőbb ciklusokat és kiegészítő funkciókat. A fenntarthatósággal kapcsolatos jelzés a SmartLeaf ábrán

keresztül jelenik meg (lásd a *Kezelőpanel: SmartLeaf visszajelzés* című fejezetet).

Szárazsági fokozatok

Egyszerű, közvetlen hozzáférés a szárazsági szinthez, egyetlen érintéssel.

A szárításhoz a következő három lehetőség közül választhat:

- Iron Dry (Vasalószáraz)
Ez az opció a vasalásra alkalmas ruhadarabok szárítására ajánlott.
- Cupboard (Szekrényszáraz)
A legtöbb programhoz ez az alapértelmezett szárítási szint, és a tárolt darabokra vonatkozik.
- Extra Dry (Extra száraz)
Ez az opció törülközőanyagokhoz ajánlott.



A kiegészítő funkciók egyikének bekapcsolásához forgassa el a tárcsát a kívánt program kiválasztásához. Az alapértelmezett szárazsági szint ikon világít.
A módosításhoz érintse meg a kapcsolódó ikont.

SyncDry

Ez a funkció lehetővé teszi, hogy szárítógépe automatikusan a legutóbb végrehajtott mosási programnak leginkább megfelelő programot állítsa be. Mindössze annyit kell tennie, hogy a szárítógép betöltése után elindítja a szárítóprogramot. A szárítógépen nincs szükség egyéb programbeállításokra vagy kiegészítő funkciókra.

Miután a mosóprogram véget ért, a mosógép az otthoni router Wi-Fi-jén keresztül továbbítja a programadatokat az Electrolux felhőbe, valamint a szárítógépbe.



A SyncDry funkció használatához az Electrolux szárítógépet és a mosógépet párosítani kell az alkalmazásunkkal.

A funkció bekapcsolása:

1. Miután a mosási ciklus véget ért, helyezze a tiszta ruhaneműt a szárítógépbe.
2. Érintse meg a **SyncDry** gombot.
3. A **Wi-Fi** ikon kivételével, amely egy animációt futtat néhány másodpercig, az összes kijelzőszimbólum folyamatosan világít, miközben a készülék adatokat gyűjt a felhőből.
4. A kijelző automatikusan frissül a javasolt programmal. 10 másodperc elteltével, ha az adatok lekérése sikertelen, a gomb LED-je kikapcsol, és a készülék hallható hibajelzést ad. Ezután a korábban kiválasztott program visszaáll.
5. A szárítási folyamat megkezdéséhez érintse meg a Start/Pause (Indítás / Szünet) gombot.



Amikor a **SyncDry** program be van állítva, a felhasználó továbbra is módosíthatja az opciókat, vagy választhat másik programot a gomb elforgatásával vagy az alkalmazás használatával. Ilyen esetekben a **SyncDry** gomb LED-je kialszik, jelezve, hogy a program már nem a javasolt program; a **SyncDry** automatikus program a kapcsolódó gomb megnyomásával ismét kiválasztható, amíg az adatok elérhetővé nem válnak a felhőben.

6.5 Extra Anticrease (Gyűrődésmentesítés)

Ez a kiegészítő funkció a szárítási ciklus végén működésbe lépő gyűrődésgátló fázist meghosszabbítja 90 perccel. Ez a funkció csökkenti a gyűrődéseket. A szárított ruha a gyűrődésmentesítő fázis alatt kivehető.

6.6 Time Dry (Idővezérelt szárítás)

Lehetősége van beállítani a program időtartamát minimum 10 perc és maximum 2 óra között. A szükséges időtartam a készülékben levő ruha mennyiségétől függ.



Javasoljuk, hogy kis mennyiségű ruha vagy csak egyetlen darab esetén rövid időtartamot állítson be.

JAVASOLT IDŐVEZÉRELTE SZÁRÍTÁS

10 - 20 perc	csak hideg levegő alkalmazása (fűtés nélkül).
20 - 40 perc	további szárítás a ruhanemű szárazságának növeléséhez, a korábbi szárítási ciklust követően.
> 40 perc	kis mennyiségű (legfeljebb 4 kg), jól kicentrifugált (> 1200 ford./perc) ruhatöltet teljes szárítása.

6.7 Time Dry (Idővezérelt szárítás) a Wool (Gyapjú) program esetén

A kiegészítő funkció Wool (Gyapjú) programra vonatkozik, és a végső szárazsági fokozat beállítására szolgál.

6.8 Finish In (Befejezés)



Ez az opció lehetővé teszi a program befejezési idejének kiválasztását. Aktiválást követően a gép a megfelelő pillanatra vár a szárítási folyamat megkezdéséhez.

A Finish In (Befejezés) idő a készenléti idő és a szárítási idő összege.

6.9 Reverse Plus (Plusz irányváltás)

Növeli a dob irányváltási gyakoriságát, hogy csökkentse a ruhaneműk összecsavarodását és összegabalyodását. Továbbá, hogy egységesebb legyen a ruhadarabok száradása, és csökkenjen a gyűrődésük. Alkalmazása nagyméretű vagy hosszú daraboknál javasolt (pl. lepedők, nadrágok, hosszú, egyrészes ruhák).

6.10 Extra Silent (Extra Csendes)

A készülék anélkül működik csendesen, hogy károsan befolyásolná a szárítás határfokát. A készülék lassabban működik hosszabb ciklusidő mellett.

6.11 Start/Pause (Indítás / Szünet)

Érintse meg a  Start/Pause (Indítás / Szünet) gombot a készülék elindításához

vagy szünethez, illetve a futó program megszakításához.

6.12 Remote

Ennek a(z)  gombnak a megnyomásával aktiválható a Távoli indítás funkció, amely lehetővé teszi a készülék távolról történő elindítását, szüneteltetését és leállítását.

A megfelelő jelzőfény világítani kezd, és a hozzá tartozó ikon jelenik meg a kijelzőn.

Az állapotból való kilépéshez érintse meg ismét a gombot, és a kapcsolódó ikon kialszik.



Amennyiben azt ajtó nyitva van, a Remote kiegészítő funkció ki van kapcsolva.

7. WI-FI-CSATLAKOZÁS BEÁLLÍTÁSA

A jelen fejezet ismerteti, hogy miként kell csatlakoztatni az okos készüléket a Wi-Fi hálózathoz, és hozzákapcsolni a mobil eszközhöz.

Ezzel a funkcionalitással a mobil készülékeitől értesítéseket kaphat, valamint felügyelheti és irányíthatja a szárítógépet.

A Wi-Fi funkció gyári alapbeállításaként ki van kapcsolva.

A funkciók és szolgáltatások teljes palettájának használatához a készüléket csatlakoztatni kell, melyhez az alábbiak szükségesek:

- Otthoni vezeték nélküli hálózat engedélyezett internet kapcsolattal.
- A vezeték nélküli hálózathoz csatlakoztatott mobil eszköz.

Frekvencia	2,412 - 2,472 GHz az európai pi-ac számára
Protokoll	IEEE 802.11b/g/n
Max. teljesítmény	< 20 dBm

Titkosítás WPA, WPA2, WPA3

7.1 QR-kód az adattáblán

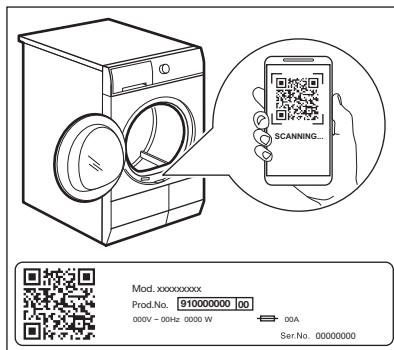

A QR-kód kétféleképpen használható:

- Olvassa be a QR-kódot a beépített kameraalkalmazással, és töltsse le az alkalmazásunkat az alkalmazásruhából az okoseszközére, majd kövesse a szükséges lépéseket.

- Az okoseszköz és a készülék párosítása a folyamat egyszerűsítése érdekében. Olvassa be a QR-kódot a az alkalmazás beépített QR-kódolvasójával.

7.2 Az alkalmazás telepítése



Okos készülékével álljon közel a szárítógéphez, amikor azt az alkalmazáshoz csatlakoztatja.





Ellenőrizze, hogy okos készüléke csatlakoztatva van-e a vezeték nélküli hálózathoz.



1. Lépjen az App Store áruházba az okoseszközön, vagy olvassa be a QR-kódot (lásd a „QR-kód az adattáblán” c. részt).
2. Töltse le és telepítse az alkalmazást.
3. Ellenőrizze, hogy a wifi csatlakozás el van-e indítva a szárítógépnél. Amennyiben nem, lépjen az alábbi szakaszhoz.
4. Indítsa el az alkalmazást. Válassza ki az országot és a nyelvet, majd lépjen be az e-mail címével és jelszavával. Amennyiben még nem rendelkezik fiókkal, hozzon létre egy újat az alkalmazásunk utasításai szerint.

7.3 Vezeték nélküli kapcsolat beállítása

A beállítás megkezdése előtt töltsse le és telepítse az alkalmazásunkat az okoseszközére.

1. A készülék bekapcsolásához nyomja meg a  be/ki gombot.
2. Várjon körülbelül 8 másodpercet.
3. Tartsa lenyomva a  Remote gombot körülbelül 5 másodpercig, amíg egyetlen kattánót hangot nem hall.

A szimbólumok:  és  jelenik meg a kijelzőn. Néhány másodperc elteltével csak egy villogó szimbólum látható:  marad. A készülék elindítja a kapcsolatot, a vezeték nélküli modul aktiválása körülbelül 10 másodpercet vesz igénybe. Amikor kész, ez a szimbólum:  (**Access Point**) jelenik meg a kijelzőn. A **Access Point** körülbelül 5 percig nyitva van.

4. Okoseszközén állítsa be az alkalmazásunkat, és kövesse az utasításokat, hogy készülékét a Wi-Fi-hálózathoz csatlakoztassa.
5. Ha a kapcsolat létrejött, a  szimbólum nem világít, és a  Wi-Fi ikon folyamatosan világít.



Minden bekapcsoláskor a készülék automatikusan megpróbál csatlakozni a hálózathoz. Amikor kapcsolat létrejött, a  villogása leáll.



Csatlakozás másik hálózathoz (hozzáférési pont újraindítása)

Minden alkalommal, amikor a felhasználó 5 másodpercig nyomva tartja a  Remote gombot, a hozzáférési pont megnyílik és sugározni kezd. Az ekkor kapott új hálózati hitelesítő adatok felülírják a korábban mentett hitelesítő adatokat, majd a készülék csatlakozik az új Wi-Fi hálózathoz.

A Wi-Fi kikapcsolása

Ha a felhasználó úgy dönt, hogy a továbbiakban nem csatlakoztatja a készüléket a Wi-Fi hálózathoz, megérintheti és 10 másodpercig lenyomva tarthatja a  Remote gombot, és a készülék alaphelyzetbe áll, majd kikapcsol.

A kijelzőn csak 5 másodpercig látható

  , míg a kezelőpanel összes többi visszajelzője Ki állásban van.

A visszaállítás után a kijelző visszatér eredeti állapotába, a Wi-Fi ikon kikapcsolt  állapotában.

7.4 Remote



A app segítségével a ruhanemű ápolását a mobil eszközéről vezérelheti. Ez a készülékhez tökéletesen testreszabott programokat, hasznos funkciókat és termékismertetőt tartalmaz. Az alkalmazás segítségével kiválaszhatja a készülék kezelőpaneljéről már elérhető programokat, valamint feloldhatja a kiegészítő programokat, melyek csak a mobil eszközről érhetők el. Idővel a kiegészítő programok az alkalmazás új verziói megjelenésével változhatnak. A ruhanemű ápolása személyre szabott - mindez a mobil eszköz révén.

A Távoli indítás segítségével távvezérelve indíthatja el a mosási ciklust.



A távvezérlő automatikusan bekapcsol, amikor megnyomja a  Start/Pause (Indítás / Szünet) gombot a program elindításához, de lehetőség van a szárító program távolról történő elindítására is.

Remote

Ennek a(z) gombnak a megnyomásával aktiválható a Távoli indítás funkció, amely lehetővé teszi a készülék távolról történő elindítását, szüneteltetését és leállítását.

A megfelelő jelzőfény világítani kezd, és a hozzá tartozó ikon jelenik meg a kijelzőn.



Ha egy programot az alkalmazáson keresztül állít be, mely nem egyezik a programválasztó gomb pozíciójával, a(z)  szöveg a program időtartamával felváltva jelenik meg.

Nyomja meg és tartsa lenyomva ezt a gombot hosszabb ideig két másik funkció biztosításához:

- tartsa lenyomva 5 másodpercig, hogy másik hálózathoz csatlakozzon.
- tartsa lenyomva 10 másodpercig, amíg kettős sípszó hallható, és  megjelenik a kijelzőn: a hálózati hitelesítő adatok visszaállításához.

7.5 Over-the-air frissítés



FIGYELMEZTETÉS!

Nyomatékosan javasoljuk, hogy ne kapcsolja ki és ne húzza ki a készüléket a frissítés közben.

Az alkalmazás frissítést javasolhat az új funkciók letöltéséhez.

A frissítés kizárólag az alkalmazáson keresztül tölthető le.

Ha egy program éppen fut, az alkalmazás értesítést küld, hogy a frissítés a program végén fog elkezdődni.

Frissítés közben a készülék kijelzőjén  látható.

A sikeres frissítésről nem jelenik meg üzenet; a frissítés befejeződése után a készülék ismét használható.

Hiba esetén a készüléken  jelenik meg a kijelzőn: csak nyomja meg bármelyik gombot, vagy forgassa el a gombot a normál használathoz való visszatéréshez.

7.6 A Wi-Fi mindig be van kapcsolva

A „Wi-Fi mindig be van kapcsolva” funkció csak az alkalmazásunkon keresztül aktiválható.

Ez a funkció a készüléket kikapcsolt állapotban is a hálózatban tartja, így az mindig felébreszthető és távolról irányítható az Ön mobil eszközéről.

A visszajelző szakaszosan  ki- és bekapcsol.

A készülék a  be/ki gomb megnyomásával vagy az alkalmazáson keresztül kapcsolható be.



A Wi-Fi mindig be funkció befolyásolhatja az energiafogyasztást.
A „Wi-Fi mindig be van kapcsolva” funkció alapértelmezés szerint le van tiltva.

8. PROGRAMOK

8.1 Alkalmazásunk és egyéb rejtett programok

Az alkalmazásunk **további rejtett programok széles választékát kínálja.** Kapcsolja össze a készüléket az alkalmazással és válassza ki az igényeinek leginkább megfelelő programot.



A piaci igényektől függően a programnevek előzetes értesítés nélkül megváltozhatnak.
Az alkalmazás minden program teljes leírását megadja.













Edzőruha
Foci
Takaró
Függöny

Törölköző
Állatszőr
Anti-allergén
Jeans

Babaruházat
Lenvászon
Szárítókosár
Frissítés

8.2 Programtáblázat

Program	Töltet ¹⁾	Tulajdonságok / Anyag típusa ²⁾
MyFavourite (Kedvencem)		A kedvenc programot a felhasználó az alkalmazásban állíthatja be. Alapértelmezés szerint ez a pozíció nem rendelkezik beállított programmal. A beállítás után a kedvenc program kiválasztható az alkalmazásból és a kezelőpanelről is.
Eco ³⁾ 4)	8,0 kg	A nedves, pamut ruhanemű szárítására alkalmas, és erre a célra az energiafelhasználás szempontjából a leghatékonyabb program. A szárazsági szint nem állítható, és alapértelmezés szerint Cupboard (Szekrényszáraz) / tárolásra kész értékre van állítva.
MixCare (Gyors mix)	6,0 kg	Szétválogatás nélkül mosott ruhadarabok rutinszerű szárításához tervezték. Egyenletesen szárítja a mindennapos viseleteket (pamut, pamut és műszál keverék, valamint műszál ruhadarabok).
Cottons (Pamut)	8,0 kg	Fehér és színes pamutszövetprogram. Alapértelmezett beállítás a tárolására kész szárazsági fok.
Synthetics (Műszál)	4,0 kg	Többnyire szintetikus szálakat, például poliésztert, poliamidot stb. tartalmazó kevert ruhadarabok.

Program	Töltet 1)	Tulajdonságok / Anyag típusa ²⁾
Delicate (Kímélő)	2,0 kg	Ajánlott kényes szövetekhez, például viszkózhoz, műselyemhez, akrilhoz és ezek keverékeihez. 
Wool (Gyapjú)  	1,0 kg	Gyengéden szárítja a géppel és kézzel mosható gyapjú ruhaneműket. A ruhadarabokat a program vége után haladéktalanul vegye ki a készülékből.
Silk (Selyem) 	0,5 kg	Megőrzi a kényes, géppel és kézzel mosható selyemruhák alakját, az enyhe meleg levegővel és a lágy mozgással minimálisra csökkenti a gyűrődéseket. 
Easy Iron (Vasaláskönnyítő)	2,0 kg	Csökkenti a gyűrődést a pamut, műszálás és kevert anyagú ruhaneműk kis töltetén a vasalás megkönnyítése érdekében. Két szárítási fokozattal rendelkezik: Vasalásra kész opció esetén a tételek enyhén nedvesek maradnak a vasaláshoz vagy a fellógatott szárításhoz; a Tárolásra kész opció teljes szárazságot garantál. 
Hygiene (Higiénia) 	5,0 kg	A ciklus a ruhákat és egyéb tárgyakat úgy szárítja és fertőtleníti, hogy a hőmérséklet bizonyos ideig 60 °C felett tartja, így eltávolítja a baktériumok és vírusok 99,9% -át ⁵⁾ . Megjegyzés: Ezt a ciklust csak nedves darabokhoz szabad használni. Nem alkalmas kényes darabokhoz. 
Outdoor 	2,0 kg	Fenntartja a technikai textíliákból készült kültéri anyagok funkcionalitását, és helyreállítja a vízálló dzsekik és az eltávolítható béléssel rendelkező shell dzsekik vízlepergető képességét (szárítógépben szárítható tételek esetén). 
Sportswear (Sportruházat)	4,0 kg	Képes megszáritani a szintetikus szájakból, többek között poliészterből, elasztán keverékekből és poliamidból készült általános sportruházatot. 
Bedlinen (Ágynemű) XL	4,5 kg	Egyszerre legfeljebb három szett ágyneműt képes szárítani. Minimalizálja a nagyméretű tételek csavarodását és gubancolódását, hogy minden ágynemű egyenletes száradjon, nedves foltok nélkül. 

1) A maximális súly száraz tételekre értendő.

2) A ruhanemű címkéjének jelöléseivel kapcsolatban olvassa el a *HASZNOS TANÁCSOK ÉS JAVASLATOK: című fejezetet A ruhanemű előkészítése.*

3) Ez az a referenciaprogram, amelyet az EU ökotervezési és energiacímkézési előírásainak való megfelelés értékelésére használnak. (EU) 2023/2533 rendelet és (EU) 2023/2534. Ez a program a pamut ruhaneműt 60%-os kezdeti nedvességtartalomtól a töltet végső, 0%-os célnedvesség-tartalomáig képes megszáritani.

4) Az Eco program egyenértékű a „ Cottons (Pamut) Eco., programmal, amely a „Szabványos pamutprogram” az EU 392/2012 számú bizottsági rendeletnek megfelelően. Normál nedves pamut ruhanemű szárítására alkalmas.

5) Escherichia colira, Candida albicansra és MS2 Bacteriofágra tesztelve. A Swisstest Testmaterialien AG által 2021-ben végzett független teszt (vizsgálati jelentés száma: 20212038).

8.3 Woolmark Premium Wool Care - Zöld



E gép gyapjúszárítási ciklusát a The Woolmark Company ellenőrizte és jóváhagyta. Az említett ciklus alkalmas a „kézi mosás” címkével ellátott gyapjú ruhanemű szárítására, feltéve, hogy a ruhanemű mosása a Woolmark által javasolt kézi-mosási-ciklussal történt, és a gyártó által előírt utasításoknak megfelelően lett szárítva. M2407

A Woolmark szimbólum minőségtanúsító védjegy funkciót tölt be számos országban.

8.4 Programfunkciók összegezethetősége

Programok ¹⁾	☀️ Dryness Level (Szárzság)			👕 Extra Anticrease (Gyűrődésmentesítés)	🔄 Reverse Plus (Plusz irányváltás)	🔊 Extra Silent (Extra Csendes)	🕒 Time Dry (Idővezérelt szárítás)
	☀️	☀️	☀️				
🔖 MyFavourite (Kedvencem)	Az alkalmazásban mentett programtól függ.						
Eco	■			■			
MixCare (Gyors mix)	■	■		■	■		■
Cottons (Pamut)	■	■	■	■	■	■	■
Synthetics (Műszál)	■	■	■	■	■	■	■
Delicate (Kímélő)	■			■			
Wool (Gyapjú) 🌀👕							■ 2)
Silk (Selyem) 🧤	■			■			
Easy Iron (Vasaláskönnyítő)	■	■		■			
Hygiene (Higiénia) 🏥	■			■			
Outdoor 🏕️	■			■			
Sportswear (Sportruházat)	■			■			

Programok ¹⁾	Dryness Level (Szárzság)	Extra Anticrease (Gyűrődésmentesítés)	Reverse Plus (Plusz irányváltás)	Extra Silent (Extra Csendes)	Time Dry (Idővezérelt szárítás)
Bedlinen (Ágynemű) XL	■	■	■	■	■

1) A programmal együtt beállíthat 1 vagy több opciót. A be- és kikapcsolásukhoz nyomja meg a hozzájuk tartozó érintógombot.

2) Lásd a OPCÍÓK című fejezetet: Idővezérelt szárítás gyapjú programnál

9. BEÁLLÍTÁSOK

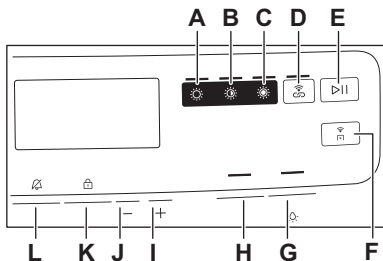

- A. ☀️ Iron Dry (Vasalószárzság) szárzság érintógomb
- B. ☀️ Cupboard (Szekrényszárzság) szárzság érintógomb
- C. ☀️ Extra Dry (Extra szárzság) szárzság érintógomb
- D. 📶 SyncDry érintógomb
- E. ▶️|| Start/Pause (Indítás / Szünet) érintógomb
- F. 📶 Remote érintógomb
- G. 🔊 Extra Silent (Extra Csendes) érintógomb
- H. 🔄 Reverse Plus (Plusz irányváltás) érintógomb
- I. — Finish In (Befejezés) idő csökkentése érintógomb
- J. + Finish In (Befejezés) idő növelése érintógomb
- K. 🕒 Time Dry (Idővezérelt szárítás) érintógomb

- L. 🧥 Extra Anticrease (Gyűrődésmentesítés) érintógomb

9.1 Gyerekzár funkció

Ez a kiegészítő funkció megakadályozza a gyermekeket abban, hogy játsszanak a készülékkel, amikor egy program működik. Az érintógombok zárolódnak.

Csak a be/ki gomb nincs lezárva.

A gyerekzár bekapcsolása:

1. Nyomja meg a be/ki gombot a készülék bekapcsolásához.
2. Tartsa nyomva néhány másodpercig a (K) érintógombot.

A Gyerekzár jelzőfénye bekapcsol.



Lehetőség van a gyermekzár kiegészítő funkció kikapcsolására a program működése közben. Tartsa nyomva ugyanezt az érintógombot, amíg a gyerekzár visszajelző el nem alszik.

9.2 A végső célnedvesség beállítása



Erre azért lehet szükség, mert a szárazsági eredményeket számos körülmény befolyásolja, pl. a víz típusa, a tápfeszültség vagy a környezeti hőmérséklet stb.

HOGY LEHET TÖKÉLETES SZÁRÍTÁST ELÉRNI:

1. Próbálja meg beállítani a szárazsági fokozat beállításait (lásd fent a *Szárazsági fokozat* kiegészítő funkciót).
2. Ha tovább szeretné növelni a ruhanemű szárazsági fokát, módosíthatja az alapértelmezett szárazsági fokozatot (lásd alább). Ez a beállítás a legtöbb programon működik, kivéve a **Eco**, **Wool** (Gyapjú), **Duvel** (Takaró), **Down Jacket** (Pehelydzseki), **Refresh** (Frissítés) programokat ha a gépen elérhetők.

Az alapértelmezett cél nedvességi fok módosítása:

1. Nyomja meg a be/ki gombot a készülék bekapcsolásához.
 2. Forgassa a programválasztó gombot bármely programra.
 3. Egyidejűleg nyomja meg és tartsa megnyomva a **(G)** és **(H)** érintőgombot.
- Az alábbi visszajelzők egyike világítani kezd:
- - maximálisan száraz
 - - szárazabb ruhanemű
 - - normál szárazságú ruhanemű
4. Nyomja meg és tartsa nyomva a gombot **(G)**, amíg világítani nem kezd a megfelelő szint visszajelzője.



Amennyiben a ruhanemű cél végső nedvességi fokának beállításakor a kijelző visszatér a normál üzemmódba (a program 2. lépésben kiválasztott ideje jelenik meg), ismét tartsa megnyomva a **(G)** és **(H)** gombokat „A ruhanemű cél végső nedvességi fokának beállítása” üzemmódba lépéshez (a korábban beállított cél végső nedvességi fok a következő értékre módosul).

5. A végső kívánt nedvesség kiválasztott szintjének elfogadásához nyomja meg

egyszerre és tartsa lenyomva a **(G)** és **(H)** gombokat.

Szárazsági fokozat

- - maximálisan száraz
- - szárazabb ruhanemű
- - normál szárazságú ruhanemű

9.3 Víztartály visszajelző

Alapértelmezés szerint a víztartály-visszajelző világít. Akkor világít, amikor a program befejeződött, vagy ha a víztartály ürítése válik szükségessé.



Ha vízelvezető készlet van felszerelve (külön rendelhető tartozék), a készülék automatikusan leereszti a vizet a víztartályból. Ebben az esetben azt javasoljuk, hogy kapcsolja ki a víztartály-visszajelzőt.

A víztartály visszajelzőjének kikapcsolása:

1. Nyomja meg a be/ki gombot a készülék bekapcsolásához.
2. Egyidejűleg nyomja meg és tartsa megnyomva a **(I)** és **(J)** érintőgombot. A kijelzőn a „Ki” felirat jelenik meg, és a víztartály visszajelzője kikapcsol. 5 másodperc elteltével a kijelző visszatér a normál üzemmódba.



A víztartály-visszajelző bekapcsolásához ismétlje meg a fenti eljárást. A kijelzőn a „Be” felirat jelenik meg, és a víztartály visszajelzője bekapcsol.

9.4 End Alert (Hangjelzés)

Hangjelzés hallható az alábbi esetekben:

- ciklus vége
- gyűrődésmentesítő fázis kezdete és vége
- ciklus megszakítása

A hangjelzés funkció alapértelmezés szerint mindig be van kapcsolva. Ezzel a funkcióval be- vagy kikapcsolhatja a hangjelzést.



A End Alert (Hangjelzés) kiegészítő funkció mindegyik programhoz kiválasztható.

Érintse meg és tartsa lenyomva a **L** gombot körülbelül 3 másodpercig a hangjelzés be- vagy kikapcsolásához.

9.5 Dobvilágítás be

10 másodpercre bekapcsolja a dob belső világítását.

Érintse meg és tartsa lenyomva a **G** gombot körülbelül 3 másodpercig. A dob lámpája be van kapcsolva.

9.6 Üzemóra-számláló

Ez a funkció lehetővé teszi a készülék teljes üzemidejének órában történő megjelenítését, amely az első bekapcsolás pillanatától számíthat. Megjelenik a ciklusok tényleges működési ideje (nem tartalmazza a szüneteket vagy a késleltetett indítási időt).

Ennek az értéknek a megjelenítéséhez tegye a következőket:

1. Kapcsolja be a készüléket a **Be/Ki** gomb megnyomásával.
2. Tartsa nyomva a **B** és **C** gombot néhány másodpercig.
3. 3 másodperc elteltével a készülék teljes üzemideje órában jelenik meg a kijelzőn: pl. ha az üzemidő **1276** óra, a kijelzőn a

Hr szöveg jelenik meg 2 másodpercig, majd **12 2** másodpercig, majd ezt követően **76**. Ez az érték két számjegyből álló sorozatban jelenik meg: az első két számjegy ezres és százás, a második két számjegy tízes és egyes helyiértéket jelöli.

Az üzemmódból való kilépéshez nyomja meg bármelyik gombot, forgassa el a programválasztó gombot, vagy kapcsolja ki a készüléket.

9.7 Gyári alapértékek

Ez a funkció lehetővé teszi a gyári alapbeállítások visszaállítását. A mentett opciók és üzemmódok alaphelyzetbe állnak. A WiFi hálózati hitelesítő adatokat is eltávolítja a készülék memóriájából, és visszaállítja a személyre szabott programbeállításokat.

A kiegészítő funkció **bekapcsolásához** kövesse az alábbi lépéseket:

1. Kapcsolja be a készüléket a **Be/Ki** gomb megnyomásával.
2. Tartsa nyomva a **C** és **D** gombot néhány másodpercig.
3. A készülék nyugtázza a műveletet, a kijelzőn **— —** látható.



Ha az eljárás nem hoz eredményt (időtűllépés vagy helytelen billentyűkombináció miatt), kapcsolja ki a készüléket, és ismételje meg a lépéseket az elejétől.

10. AZ ELSŐ HASZNÁLAT ELŐTT



A dob hátsó rögzítőinek eltávolítását a szárítógép automatikusan elvégzi az első bekapcsoláskor. Ekkor némi zaj hallható.

A hátsó dobrögzítők kioldása:

1. Kapcsolja be a készüléket.
2. Állítsa be bármelyik programot.
3. Nyomja meg a Start/Szünet gombot.

A dob forogni kezd. A hátsó dobrögzítők automatikusan kioldanak.

Ruhadarabok első alkalommal történő szárítása előtt:

- Tisztítsa meg a szárítógép dobját egy nedves ruhával.
- Nedves ruhaneművel indítson el egy 1 óra hosszúságú programot.



A szárítási ciklus elején (3-5 percig) a készülék kissé hangosabb lehet. Ez a kompresszor beindulása miatt lép fel. Normális jelenség kompresszorral működő berendezéseknél, például hűtőgépeknél és fagyasztóknál.

10.1 Szokatlan szag

A készülék túlzottan meg van pakolva.

A ruhadarabok kivétele után szokatlan szag észlelhető. Ez normális jelenség teljesen új termékeknel.

A készülék számos különböző típusú anyagból készül, melyek együttesen szokatlan szagot hozhatnak létre.

A használat során, néhány szárítási ciklus után a szokatlan szag fokozatosan megszűnik.

10.2 Zajok



A szárítási ciklus alatt különböző időpontokban különböző zajok hallhatók. Ezek teljesen szabályos, normál üzemi hangok.

Működő kompresszor.

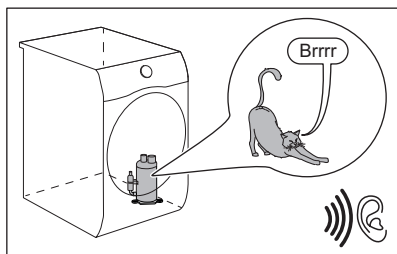

Forgó dob.

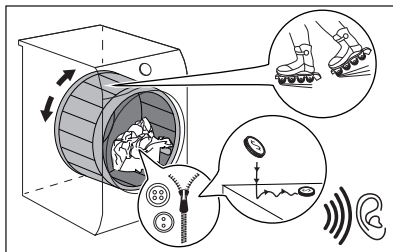

Működő ventilátorok.

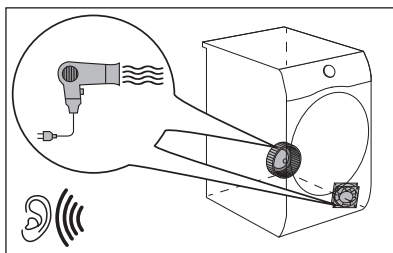

Működő szivattyú, mely a kondenzvizet a tartályba juttatja.

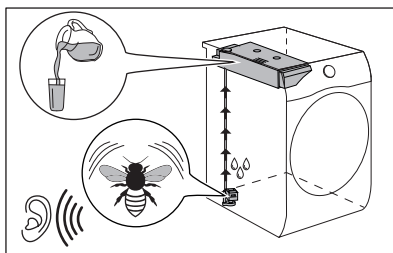

11. NAPI HASZNÁLAT

11.1 Program indítása

1. Készítse elő a ruhaneműt és töltsse be a készüléket.

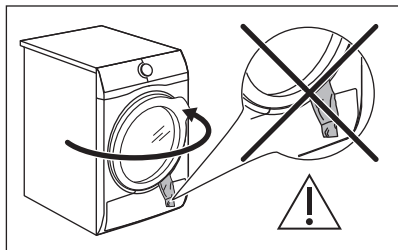

⚠ VIGYÁZAT!

Az ajtó becsukásakor ügyeljen arra, hogy ne csípje be a ruhát a betöltőajtó és a gumi tömítés közé.

2. Nyomja meg a be/ki gombot a készülék bekapcsolásához.
3. Állítsa be a megfelelő programot és opciókat a töltet típusához.

A kijelző a program időtartamát mutatja.



A valós szárítási időtartam függ a töltet típusától (mennyiségétől és összetételétől), a szobahőmérséklettől és a ruhanemű centrifugálás utáni nedvességétől.

4. Nyomja meg az Start/Pause (Indítás / Szünet) érintőgombot.

A program elindul.

11.2 Indítson el egy programot az alábbiakkal: →|⌚ Finish In (Befejezés)



Ez az opció lehetővé teszi a program befejezési idejének kiválasztását. Aktiválást követően a gép a megfelelő pillanatra vár a szárítási folyamat megkezdéséhez.

A Finish In (Befejezés) idő a készenléti idő és a szárítási idő összege.

A Finish In (Befejezés) kiegészítő funkció beállítása:

1. Állítsa be a szárítóprogramot és a kiegészítő funkciókat.
2. Érintse meg többször a + vagy - gombot, amíg a kívánt lejáratú időpont meg nem jelenik (pl. 12h ha azt szeretné, hogy a program 12 órán belül végezzen.)
3. Érintse meg a ▷|| Start/Pause (Indítás / Szünet) gombot. A dob a ProSense becslés végrehajtása érdekében forog, ha a kiválasztott program már előre látható.
4. A készülék megkezdte a visszaszámlálást a program végéig, és a program a megfelelő pillanatban indul el, hogy a beállított időpontban fejeződjön be.

11.3 A SensiCare System töltetérzékelés



A(z) SensiCare technológia érzékeli a ruhanemű mennyiségét, és ez alapján meghatározza a program időtartamát. A legtöbb programmal működik.

Miután megérinti a ▷|| Start/Pause (Indítás / Szünet) gombot, a maximális töltet jelző visszajelző kialszik, és az SensiCare System elindítja a töltetérzékelést:

1. A készülék a töltetet az első 30 másodpercben érzékeli. Ebben a fázisban a kötőjelek görgetése egy egyszerű animációt játszik le. Túlterhelés észlelése esetén a túlterhelési információ 30 másodpercig látható, mielőtt a kijelző az előző nézetbe lép.
2. Ebben a fázisban a dob rövid ideig forog.
3. A program időtartama a töltetnek megfelelően nőhet vagy csökkenhet.

A töltetérzékelés végén, ha a dob túl van

terhelve, a MAX visszajelző villogni kezd a kijelzőn:

Ebben az esetben 30 másodpercig van lehetőség a készülék működésének szüneteltetésére, és a fölös mennyiségű ruhanemű eltávolítására.

Miután eltávolította a fölös mennyiségű ruhaneműt, a program elindításához érintse meg a  Start/Pause (Indítás / Szünet) gombot. Az SensiCare szakasz legfeljebb három alkalommal ismételhető (lásd az 1. pontot).

Fontos! Amennyiben nem csökkenti a ruhanemű mennyiségét, a szárítási program a túlterhelés ellenére elindul. Ebben az esetben nem garantálható a legjobb szárítási eredmény.









A SensiCare System nem áll rendelkezésre az olyan programoknál, mint például a Wool (Gyapjú), valamint a rövid időtartamú programoknál.

11.4 Egy program módosítása

1. A készülék kikapcsolásához nyomja meg a be/ki gombot.
2. A készülék bekapcsolásához nyomja meg a be/ki gombot.
3. Állítsa be a programot.

11.5 Miután a program véget ért

Miután a program véget ért:







- Egy szaggatott hangjelzés hallható.
- A kijelzőn  :   látható
- Világít a  visszajelző.
- Előfordulhat, hogy a  Szűrő és a  Tartály visszajelzők világítani kezdenek.
- Világít a Start/Pause (Indítás / Szünet) visszajelző.

A készülék a gyűrődésmentesítő szakasszal folytatja a működést kb. 30 percen vagy hosszabb időn keresztül, ha a Extra Anticrease (Gyűrődésmentesítés) kiegészítő funkció be volt állítva (lásd a *Kiegészítő funkció - Extra Anticrease (Gyűrődésmentesítés)* c. fejezetet).

A gyűrődésmentesítő fázis csökkenti a ruhanemű gyűrődését.

A gyűrődésmentesítő fázis letelte előtt is kiveheti a ruhát. A jobb eredmény elérése érdekében azt javasoljuk, hogy még a fázis befejezése előtt vegye ki a készülékből a ruhát.

Amikor a gyűrődésmentesítő fázis befejeződik:

- A kijelzőn továbbra is  :   látható.
- Kialszik a  visszajelző.
- A  Szűrő és a  Tartály visszajelzők továbbra is világítanak.
- Start/Pause (Indítás / Szünet) visszajelző kialszik.

1. A készülék kikapcsolásához nyomja meg a Be/Ki gombot.
 2. Nyissa ki a készülék ajtaját.
 3. Vegye ki a ruhaneműt.
 4. Csukja be a készülék ajtaját.
- A nem kielégítő szárítási eredmény lehetséges okai:

- Az alapértelmezett szárazsági fokozat beállításai helytelenek. Lásd a *KIEGÉSZÍTŐ FUNKCIÓK című fejezetet: Szárazsági szint - A cél végső nedvességtartalom beállítása*
- A szoba hőmérséklete túl alacsony vagy túl magas. A szoba optimális hőmérséklete 18-25 °C.



Mindig tisztítsa meg a szűrőt, és ürítse ki a víztartályt a program befejezése után.



A nedvesség elkerülése érdekében minden ciklus után hagyja kissé nyitva az ajtót.

11.6 Alacsony energiafogyasztású üzemmód

Az energiafogyasztás csökkentése érdekében ez a funkció az alábbi esetekben automatikusan kikapcsolja a készüléket:

- 5 perc elteltével, ha nem indítja el a programot.
- A program vagy a gyűrődésgátló fázis befejezése után 5 perccel.



Amikor a készülék alacsony energiafogyasztású üzemmódba lép, a kijelző és az ikonok kikapcsolnak. A be-/kikapcsoló gomb és a szárító megnyomásával aktiválhatja újra.



Az alapértelmezetten kiválasztott program az alacsony teljesítmény üzemmódból történő újraaktiválás után mindig az Eco program.



Ha a Wi-Fi be van kapcsolva, és a távvezérlő engedélyezve van, a távindítás  ikon akkor is megmarad, amikor a készülék alacsony energiafogyasztású üzemmódba lép.

12. HASZNOS TANÁCSOK ÉS JAVASLATOK

12.1 A ruhanemű előkészítése.



A dobnak az adott programokhoz megadott maximális kapacitásig történő betöltése hozzájárul az energiamegtakarításhoz.



Mosási ciklus után nagyon gyakran előfordul, hogy a ruhák megcsavarodnak és összegabalyodnak. A megcsavarodott és összegabalyodott ruhák szárítása hatástalan. A megfelelő légáramlás és az egyenletes szárítás érdekében javasolt a ruhák kirázása és a szárítógépbe egyenként történő behelyezése.

A megfelelő szárítási folyamat biztosítása:

- Húzza be a cipzáraikat.
- Gombolja be a paplanhuzatokat.
- A laza zsinegeket és szalagokat (pl.: kötényszalag) ne hagyja szabadon. Kösse össze őket a program elindítása előtt.
- Mindent távolítsa el a zsebekből.

- Amennyiben egy ruhadarab belső rétege gyapjúból készült, fordítsa azt ki. A gyapjú rétegnek kifelé kell néznie.
- Mindig a ruhanemű típusának megfelelő programot válassza ki.
- Sötét és világos ruhadarabokat ne tegyen együtt a készülékbe.
- Használjon megfelelő programot a pamut, a dzsörzé és kötött darabokhoz, hogy ne menjenek össze.
- Ne lépje túl a programok című fejezetben megadott, vagy a kijelzőn olvasható megengedett legnagyobb töltési térfogatot.
- Csak olyan ruhaneműt szárítson, melynek gépi szárítása engedélyezett. Lásd a ruhadarabokon található szövetcímkét.
- A nagyobb és kisebb ruhadarabokat ne szárítsa együtt. A kisebb ruhadarabok a nagyobb darabok belsejében rekedhetnek, és nedvesek maradhatnak.
- A nagyméretű ruhadarabokat és szöveteket rázza meg a szárítógépbe való betöltés előtt. Ezzel elkerülhető, hogy a szövetben nedves részek maradjanak a szárítási ciklus után.



Anyag címkéje	Leírás
	Gépi szárításra alkalmas ruhanemű.
	A ruhanemű a magas hőmérsékletű gépi szárításra alkalmas.



Gépi szárításra alkalmas ruhanemű.



A ruhanemű a magas hőmérsékletű gépi szárításra alkalmas.

Anyag címkéje	Leírás
	A ruhanemű kizárólag az alacsony hőmérsékletű gépi szárításra alkalmas.
	A ruhanemű nem alkalmas a gépi szárításra.



13. ÁPOLÁS ÉS TISZTÍTÁS

13.1 Rendszeres tisztítási ütemterv

A rendszeres tisztítással meghosszabbítható a készülék élettartama.

Ha a készüléket hosszabb ideig nem használja, húzza ki a hálózati csatlakozóból.

Rendszeres tisztítási ütemterv (tájékoztató):

A szűrő tisztítása	Amikor a  visszajelző villog
Ürítse ki a víztartályt	Amikor a  visszajelző villog
Tisztítsa meg a Hőcserélőt	Amikor a  visszajelző villog
Tisztítsa meg a páratartalom-érzékelőt	Évente legalább 3-4 alkalommal
Dobtisztítás	Kéthavonta
Tisztítsa meg a kezelőpanelt és a burkolatot	Kéthavonta
Tisztítsa meg a levegőnyílásokat	Kéthavonta

A következő szakaszok ismertetik az egyes részegységek tisztításának módját.

13.2 Idegen tárgyak eltávolítása



Ürítse ki a zsebeket, és minden laza alkotóelemet kössön meg, mielőtt lefuttatja a szárítás ciklust. Olvassa el „A ruhanemű előkészítése” c. szakaszt.

A szárítási ciklus után távolítson el minden idegen tárgyat, amelyet a dobban talál (pl. fémkapcsokat, gombokat, érméket stb.).

13.3 A szűrő tisztítása

A  szűrő visszajelző minden ciklus végén világitani kezd, és a szűrőt meg kell tisztítani.



A szűrő a szárítási ciklus során felhalmozódó szősz összegyűjtésére szolgál.



A legjobb szárítási teljesítmény fenntartásához rendszeresen tisztítsa meg a szűrőt. Az eltömődött szűrő miatt a szárítási ciklus hossza, ezzel együtt a készülék energiafogyasztása megnövekszik. Kézvel tisztítsa a szűrőt. Szükség esetén használjon porszívót.

⚠ VIGYÁZAT!

A szűrők tisztításakor a szöszöket a szemetesbe kell dobni, és nem szabad átmosni a lefolyón, hogy elkerüljék a mikroműanyagok szétterjedését a használt vízrendszerben.

1. Nyissa ki az ajtót. Húzza ki a szűrőt.

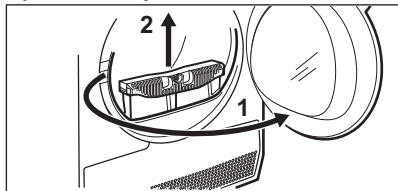

2. Nyomja meg az akasztót a szűrő kinyitásához.

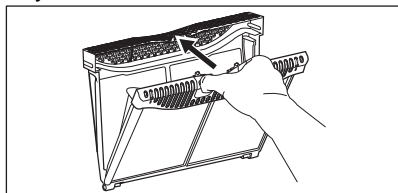

3. Kézzel gyűjtse össze a szöszt a szűrő mindkét belső részéről.

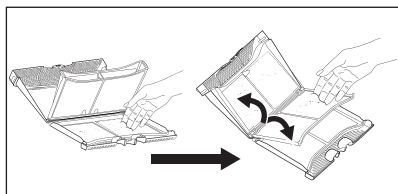

A szöszöket ürítse egy szemetesbe.

4. Ha szükséges, használjon porszívót a szűrő tisztításához. Csukja vissza a szűrőt.
5. Amennyiben szükséges, távolítsa el a szöszt a szűrőtartóból és a tömítésből is. Használhat porszívót is. Helyezze vissza a szűrőt a tartóba.

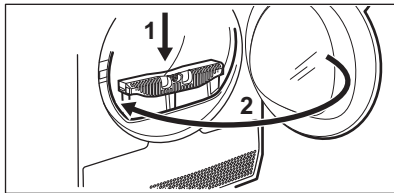
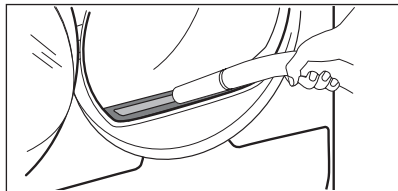

13.4 A víztartály ürítése

Minden szárítási ciklus után ürítse ki a kondenzvíztartályt.

Ha a kondenzvíztartály megtelik, a program automatikusan leáll. A  víztartály szimbólum világítani kezd a kijelzőn, jelezve, hogy a víztartályt ki kell üríteni.

A víztartály ürítése:

1. Húzza ki, és tartsa vízszintes helyzetben a víztartályt.

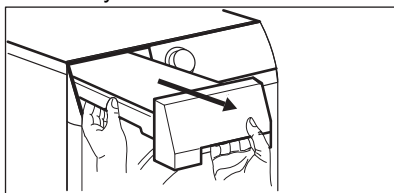

2. Húzza ki a műanyag csatlakozót, és eressze le a vizet a mosdóba vagy egy megfelelő edénybe.

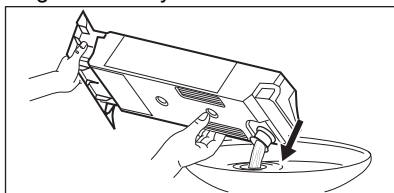

3. Nyomja vissza a műanyag csatlakozót, és helyezze vissza a víztartályt a helyére.

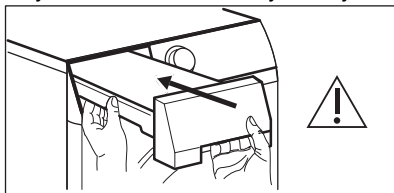

4. A program folytatásához nyomja meg a  Start/Szünet gombot.

13.5 A kondenzátor tisztítása

Ha a  kondenzátor szimbólum villog a kijelzőn, ellenőrizze a kondenzátort és a rekeszét. Ha piszkos, tisztítsa meg. Legalább 6 havonta egyszor ellenőrizze.

FIGYELMEZTETÉS!

A fémfelületekhez ne nyúljon fedetlen kézzel. Sérülésveszély! Viseljen védőkesztyűt. Ügyeljen arra, hogy tisztításkor ne sérüljön meg a fémfelület.

FIGYELMEZTETÉS!

Ne használjon kemény rátéttel rendelkező porszívót a szőszök kondenzátorból való eltávolításához, mivel ez károsíthatja a kondenzátor bordáit, ami a készülék csökkent teljesítményéhez és hosszabb ideig tartó szárításhoz vezethet.

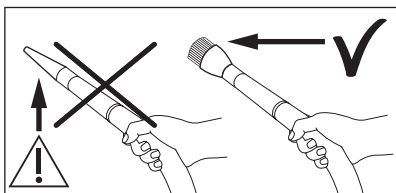

Az ellenőrzéshez:

1. Nyissa ki az ajtót. Húzza ki a szűrőt.

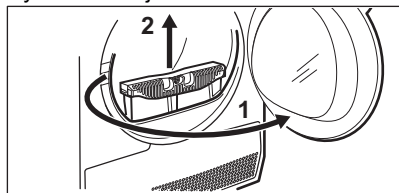

2. Nyissa ki a kondenzátor burkolata.

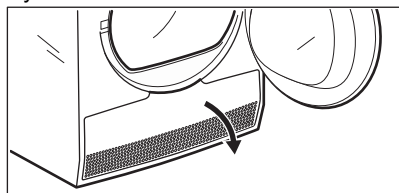

3. A kondenzátor fedelének kinyitására forgassa el a karokat, majd hajtsa le a fedelet.

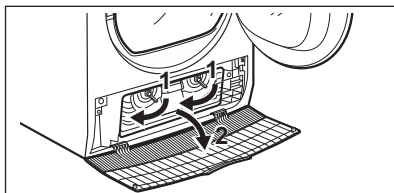

4. Amennyiben szükséges, távolítsa el a szőszet a kondenzátorból és annak rekeszéből. Használhat kefék tartozékkal ellátott porszívót.

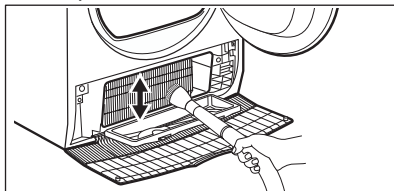

5. Zárja le a kondenzátor fedelét.

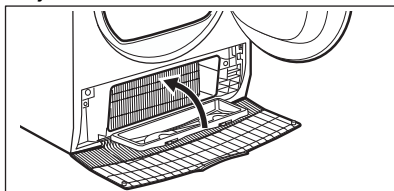

6. Forgassa el a karokat, amíg a helyére nem kattann.

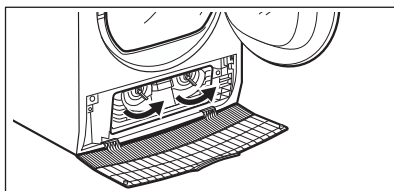

7. Tegye vissza a szűrőt.

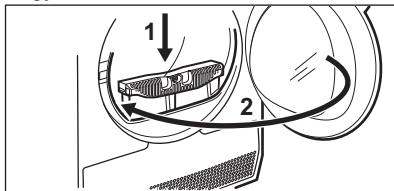

13.6 A dob tisztítása

FIGYELMEZTETÉS!

A tisztítás megkezdése előtt húzza ki a készülék hálózati vezetékét.

A dob belső felületét és a dobszűrőket semleges kémhatású normál tisztítószerrel tisztítsa meg. A megtisztított felületeket törölje szárazra egy puha ruhával.

VIGYÁZAT!

A dob tisztításához ne használjon súrolószert vagy drótszivacsot.

13.7 A kezelőpanel és a burkolat tisztítása

A kezelőpanelt és a burkolatot semleges kémhatású normál tisztítószerrel tisztítsa meg.

A tisztításhoz használjon nedves kendőt. A megtisztított felületeket törölje szárazra egy puha ruhával.

VIGYÁZAT!

A tisztításhoz ne használjon bűtortisztító szert vagy olyan vegyszert, melyek károsíthatják a felületeket.

13.8 Levegőnyílások tisztítása

Porszívó segítségével távolítsa el a szöszöket a levegőnyílásokból.

14. HIBAELHÁRÍTÁS

FIGYELMEZTETÉS!

Lásd a „Biztonság” című fejezetet.

14.1 Hibakódok

A készülék nem indul el vagy megáll működés közben.

Először próbálja meg kiküszöbölni a hibát (lásd a táblázatot). Ha a probléma továbbra is fennáll, forduljon a márkaszervizhez.

FIGYELMEZTETÉS!

Bármilyen ellenőrzés előtt kapcsolja ki a készüléket.

Súlyos probléma esetén hangjelzés hallható, és a kijelzőn megjelenik a hiba kódja, továbbá a  Start/Pause (Indítás / Szünet) gomb folyamatosan villoghat:

Hibakód	Lehetséges ok	Megoldás
E50	A készülék motorja túl van terhelve. Túl sok vagy megszorult a mosnivaló a doban.	A program nem fejeződött be. Távolítsa el a ruhaneműt a dobból, állítsa be a programot, majd indítsa újra a ciklust.
E90 vagy E91	Belső hiba. Nincs kommunikáció a készülék elektronikus részegységei között.	A program nem fejeződött be megfelelően, vagy a készülék túl korán leállt. Kapcsolja ki, majd kapcsolja be újra a készüléket. Ha a hibakód ismét megjelenik, forduljon a márkaszervizhez.

Hibakód	Lehetséges ok	Megoldás
EHO	A hálózati feszültség ingadozik.	Amikor a kijelzőn EHO jelenik meg, várja meg, hogy a feszültségingadozás megszűnjön, majd nyomja meg a Start gombot. Ha a készülék a ciklust jelzés nélkül szünetelteti, nyomja meg a Start gombot a ciklus folytatásához. Ha a készülék újból figyelmeztést küld, ellenőrizze a hálózati kábel / konnektor épségét vagy a hálózati feszültséget.

Ha a kijelző a fentiekől eltérő hibakódot mutat, kapcsolja ki, majd be a készüléket. Ha a probléma továbbra is fennáll, forduljon a márkaszervizhez.

A szárítógép egyéb hibája esetén a lehetséges megoldáshoz nézze át az alábbi táblázatot.

14.2 Hibaelhárítás

Probléma	Lehetséges megoldás
A készüléket nem lehet bekapcsolni.	Győződjön meg róla, hogy a hálózati csatlakozó csatlakoztatva van a hálózati aljzathoz. Ellenőrizze a biztosítékot a biztosítéktáblán (háztartási telepítés).
A program nem indul el.	Nyomja meg ezt: Start/Pause (Indítás / Szünet). Ellenőrizze, hogy az ajtó megfelelően be van-e zárva.
A készülék ajtaja nem záródik.	Ellenőrizze, hogy a szűrő a helyén van-e.
A készülék működés közben leáll.	Ügyeljen arra, hogy ne csipje be a ruhát a betöltőajtó és a gumi tömítés közé. Ellenőrizze, hogy a víztartály nem üres-e. A program ismételt elindításához nyomja meg a Start/Pause (Indítás / Szünet) gombot.
A programfutás túl hosszú, vagy a szárítási eredmény nem kielégítő. ¹⁾	A töltet túl kicsi; növelje a töltet méretét, vagy használja a Time Drying (Idővezérelt szárítás) programot. Győződjön meg arról, hogy a ruhanemű súlya megfelelő-e a program időtartamának. Győződjön meg róla, hogy a szűrő tiszta. A ruhák túl nedvesek. Alaposan centrifugálja ki ismét a ruhaneműt a mosógépben. Gondoskodjon arról, hogy a helyiség hőmérséklete +5 °C és +35 °C közötti érték legyen. Az optimális hőmérséklet 18 °C - 25 °C.
	Állítsa be a Time Drying (Idővezérelt szárítás) vagy a Extra Dry (Extra száraz) programot. ²⁾

Probléma	Lehetséges megoldás
Az alkalmazás nem tud csatlakozni a szárítógéphez.	Ellenőrizze, hogy okos készüléke csatlakoztatva van-e a vezeték nélküli hálózathoz. Ellenőrizze otthona hálózatát és útválasztóját (routerét). Indítsa újra a routert. Forduljon a vezeték nélküli hálózat szolgáltatójához, ha hibák merülnek fel a vezeték nélküli hálózattal.
Az alkalmazás gyakran nem tud csatlakozni a szárítógéphez.	A szárítógépet, az okos eszközt vagy mindkettőt ismét be kell állítani. Próbálja meg az otthoni routert a lehető legközelebb elhelyezni a szárítógéphez, vagy fontolja meg egy vezeték nélküli jelerősítő vásárlását. Kapcsolja ki a mikrohullámú sütőt. Kerülje a mikrohullámú sütő és a szárítógép távvezérlésének egyidejű használatát. A mikrohullámok megszakítják a Wi-Fi jelet.
A kijelzőn a következő látható: — — —.	Ha új programot kíván beállítani, akkor kapcsolja ki, majd kapcsolja be újfént a készüléket. Ellenőrizze, hogy a kiegészítő funkciók alkalmazhatóak-e a programhoz.

1) Legfeljebb 5 óra elteltével a program automatikusan véget ér.

2) Nagyobb darabok (pl. lepedők) szárításakor előfordulhat, hogy azok néhány helyen nedvesek maradnak.

Ha a szárítási eredmény nem kielégítő

- A beállított program helytelen volt.
- A szűrő eltömődött.
- A hőcserélő eltömődött.
- Túl sok ruhanemű volt a készülékben.
- A dob piszkos.
- A vezetőképesség-érzékelő helytelen beállítása (A jobb beállítás érdekében

lásd a "*OPCIÓK: Szárazsági szint - A cél végső nedvesség beállítása*" c. fejezetet).

- A levegőnyílások eltömődtek.
- A helyiség hőmérséklete túl alacsony vagy túl magas (az optimális tartomány 18 °C - 25 °C)

15. FOGYASZTÁSI ÉRTÉKEK

15.1 Bevezetés



A felhasználói kézikönyv két különböző referenciát tartalmaz az EU energiacímkére és az ökotervezési előírásokra vonatkozóan.

- Az (EU) 932/2012 rendelet és Az (EU) 392/2012 2025. június 30-ig érvényes és az **A++** + és **D** közötti energiahatékonysági osztályokra vonatkozik.
- Az Az (EU) 2023/2534 2025. július 1-től érvényes és az **A** és **G** közötti energiahatékonysági osztályokra vonatkozik.



A készülékhez mellékelte energiahatékonysági címkén található QR-kód a készülék EU EPREL adatbázisban szereplő teljesítményével kapcsolatos adatokra mutató hivatkozást tartalmaz. A későbbi tájékozódás érdekében tartsa meg az energiahatékonysági címkét a használati útmutatóval és a készülékhez mellékelte minden egyéb dokumentummal együtt. Ugyanezek az adatok az EPREL adatbázisban is megtalálhatók a <https://eprel.ec.europa.eu> hivatkozás, továbbá a készülék adattábláján levő modellnév és termékszám segítségével. Az adattábla elhelyezkedésével kapcsolatban olvassa el a „Termékleírás” című fejezetet.

15.2 Magyarázat

kg	Ruhátöltet.	ford./perc	Centrifugálás a következő sebességen:
kWh	Energiafogyasztás.		
óó:pp	Program időtartama.		
%	Kezdeti nedvesség a centrifugálási fázis végén, és cél végső nedvesség a szárítóprogram végén. Minél gyorsabb a centrifugálás, annál nagyobb a centrifugálás zaja, de annál alacsonyabb a kezdeti nedvesség és az energiafogyasztás a ruhanemű szárításakor.		

15.3 Az EU alábbi számú tanácsi rendeletének megfelelően (EU) 2023/2533, (EU) 2023/2534 rendelet és (EU) 392/2012.



A következő értékek laboratóriumi körülmények között, a megfelelő szabványelőírásoknak megfelelően lefolytatott méréseket tükrözik. A különböző paraméterek módosíthatják az adatokat, például a mosandó ruhanemű mennyisége, típusa és a környezeti feltételek. A ruhanemű kezdeti nedvességtartalma, a víz típusa, a tápfeszültség és a program alapértelmezett beállításának módosítása szintén befolyásolhatja az energiafelhasználást, a szárítóprogram időtartamát és a végső nedvességtartalmat.

Program	Töltet (kg)	Centrifugálás a következő sebességen: (ford./perc)	Kezdeti nedvességtartalom (%)	Szárítási idő (ó:pp)	Energiafogyasztás (kWh)	Cél végső nedvesség (%)
Eco 1) 2)	8,0	1000	60	2:59	1,28	0,0
Eco 1) 2)	4,0	1000	60	2:00	0,72	0,0

1) Ez az a referenciaprogram, amelyet az EU ökotervezési és energiacímkezési előírásainak való megfelelés érdekében használnak. (EU) 2023/2533 rendelet és (EU) 2023/2534. Ez a program a pamut ruhaneműt 60%-os kezdeti nedvességtartalomtól a töltet végső, 0%-os célnedvesség-tartalomáig képes megszáritani.

2) Az Eco program egyenértékű a „ Cottons (Pamut) Eco„ programmal, amely a „Szabványos pamutprogram” az EU 392/2012 számú bizottsági rendeletnek megfelelően. Normál nedves pamut ruhanemű szárítására alkalmas.

Energiafogyasztás a különböző üzemmódokban

Energiafogyasztás kikapcsolt üzemmódban (W)	Energiafogyasztás készenléti üzemmódban (W)	Késleltetett indítás (W)	Energiafogyasztás hálózattal kikapcsolt üzemmódban (W)
0,13	0,13	4,00	2,0 ¹⁾

Időtartam a kikapcsolásig/készenlét üzemmódig maximum 15 perc.

1) A kapcsolódó funkció energiafogyasztása hozzávetőleg 17,5 kWh/év. A funkció leválasztásához olvassa el a „Wi-Fi - kapcsolat beállítása” c. fejezetet.

15.4 Normál programok



Ezek az értékek csak tájékoztató jellegűek.

Program	Töltet (kg)	Centrifugálás a következő sebességen: (ford./perc)	Kezdeti nedvességtartalom (%)	Szárítási idő (ó:pp)	Energiafogyasztás (kWh)	Cél végső nedvesség (%)
Cottons (Pamut) Extra Dry (Extra száraz)	8,0	1000	60	4:26	1,92	-3,0
Cottons (Pamut) Extra Dry (Extra száraz)	4,0	1000	60	3:35	1,43	-3,0

Program	Töltet (kg)	Centrifugálás a következő sebéségen: (ford./perc)	Kezdeti nedvesség tartalom (%)	Szárítási idő (ó:pp)	Energiafogyasztás (kWh)	Cél végső nedvesség (%)
Cottons (Pamut) Iron Dry (Vasalószáráz)	8,0	1000	60	2:16	0,95	12,0
Cottons (Pamut) Iron Dry (Vasalószáráz)	4,0	1000	60	1:38	0,62	12,0
Synthetics (Műszál) Extra Dry (Extra száráz)	4,0	1200	40	1:45	0,65	0,0
Synthetics (Műszál) Cupboard (Szekrényszáráz)	4,0	1200	40	1:17	0,48	1,0
Synthetics (Műszál) Iron Dry (Vasalószáráz)	4,0	1200	40	1:01	0,36	12,0
Wool (Gyapjú)	1,0	1200	35	1:44	0,78	5,0

16. KÖRNYEZETVÉDELMI TUDNIVALÓK

A  következő jelzéssel ellátott anyagokat hasznosítsa újra. Újrahasznosításhoz tegye a megfelelő konténerekbe a csomagolást. Járuljon hozzá környezetünk és egészségünk védelméhez, és hasznosítsa újra az

elektromos és elektronikus hulladékot. A  tiltó szimbólummal ellátott készüléket ne

dobja a háztartási hulladék közé. Juttassa el a készüléket a helyi újrahasznosító telepre, vagy lépjen kapcsolatba a hulladékkezelésért felelős hivatallal.

Electrolux Lehel Kft.
1133 Budapest
Váci út 80.







electrolux.com

136209630-A-322024



CE