

2.1-ES VERZIÓ
2022. AUGUSZTUS
702P08895

Xerox® C230 színes nyomtató

Felhasználói útmutató

© 2022 Xerox Corporation. Minden jog fenntartva. A Xerox® és a Xerox and Design® a Xerox Corporation védjegye az Egyesült Államokban és más országokban.

Az Adobe®, az Adobe PDF embléma, az Adobe® Reader®, az Adobe® Type Manager®, az ATM®, a Flash®, a Macromedia®, a Photoshop® és a PostScript® az Adobe Systems, Inc. védjegyei vagy bejegyzett védjegyei.

Az Apple®, a Bonjour®, az EtherTalk®, a TrueType®, az iPad®, az iPhone®, az iPod®, az iPod touch®, az AirPrint® és az AirPrint® embléma, a Mac®, a Mac OS® és a Macintosh® az Apple Inc. védjegyei vagy bejegyzett védjegyei az Egyesült Államokban és/vagy más országokban.

A Microsoft®, a Windows Vista®, a Windows®, a Windows Server® és a OneDrive® a Microsoft Corporation bejegyzett védjegye az Egyesült Államokban és más országokban.

A Mopria a Mopria Alliance védjegye.

A Wi-Fi CERTIFIED Wi-Fi Direct® a Wi-Fi Alliance védjegye.

A PCL® a Hewlett-Packard Company bejegyzett védjegye. A PCL jelölést a Hewlett-Packard Company a nyomtatóiban használt nyomtatóparancsok (nyelv) és funkciók megjelölésére használja. A gyártó szándéka szerint ez a nyomtató kompatibilis a PCL nyelvvel. Ez azt jelenti, hogy a nyomtató felismeri a különböző alkalmazásokban használt PCL parancsokat, és a nyomtató képes emulálni a parancsoknak megfelelő funkciókat.

A többi védjegy a megfelelő tulajdonosok védjegye.

Tartalomjegyzék

1 Biztonsági tudnivalók.....	9
Konvenciók.....	10
Terméknyilatkozatok.....	11
A karbantartással kapcsolatos biztonsági tudnivalók.....	14
A kellékekkel kapcsolatos tudnivalók.....	15
2 Információk a nyomtatóról.....	17
Nyomtatókonfiguráció.....	18
A kezelőpanel segítségével.....	19
Xerox® C230 színes nyomtató.....	19
A kezdőképernyő testreszabása.....	21
A jelzőfény állapotának értelmezése.....	22
Papír kiválasztása.....	23
Útmutató a papírokhoz.....	23
Papírjellemzők.....	23
Nem támogatott papír.....	24
A papír tárolása.....	24
Előnyomott űrlapok és fejlécek kiválasztása.....	25
Támogatott papírméreték.....	25
Támogatott papírtípusok.....	28
Támogatott papírsúlyok.....	28
3 Beállítás, telepítés és konfigurálás.....	31
A nyomtató helyének kiválasztása.....	32
Kábelek csatlakoztatása.....	34
A kezdőképernyő-alkalmazások beállítása és használata.....	35
A nyomtató IP-címének megkeresése.....	35
Könyvjelzők kezelése.....	35
Papír és speciális hordozó betöltése.....	37
A papírméret és a papírtípus beállítása.....	37
Az univerzális papírbeállítások konfigurálása.....	37
A tálca betöltése.....	37
A kézi adagoló betöltése.....	41
Szoftver, illesztőprogramok és firmware telepítése, illetve frissítése.....	44
A szoftverek telepítése.....	44
Szoftverfrissítés.....	48
Konfigurációs fájl exportálása vagy importálása.....	48
A Xerox® Easy Assist alkalmazás.....	49
A Xerox® Easy Assist alkalmazáshoz csatlakozás telepített nyomtatók esetén.....	52
Hálózat.....	53
Nyomtató csatlakoztatása WI-Fi-hálózathoz.....	53
A nyomtató csatlakoztatása vezeték nélküli hálózathoz a Wi-Fi Protected Setup (WPS) használatával.....	53

A Wi-Fi Direct konfigurálása	54
Mobileszköz csatlakoztatása a nyomtatóhoz	55
Számítógép nyomtatóhoz csatlakoztatása	56
A Wi-Fi-hálózat kikapcsolása	56
A nyomtató kapcsolatának ellenőrzése	56
Menübeállítási oldal nyomtatása	57
4 A nyomtató biztonsága	59
Nyomtatómemória törlése	60
Gyári alapértelmezett értékek visszaállítása	61
Törölhetőségi nyilatkozat	62
5 Nyomtatás	63
Nyomtatás a számítógépről	64
Nyomtatás mobileszközről	65
Nyomtatás mobileszközről a Mopria® Print Service használatával	65
Nyomtatás mobileszközről az AirPrint szolgáltatás használatával®	65
Nyomtatás mobileszközről a Wi-Fi Direct szolgáltatás használatával®	65
Betűtípusminták listájának nyomtatása	67
Elválasztólapok másolatok közé helyezése	68
Nyomtatási feladat törlése	69
A nyomtató kezelőpaneléről	69
A számítógépről	69
A festék sötétségének beállítása	70
6 A nyomtató menüi	71
Menüterkép	72
Eszköz	73
Beállítások	73
Gazdaságos mód	74
Távoli kezelőpanel	75
Értesítések	75
Energiagazdálkodás	78
Gyári alapbeállítások visszaállítása	79
Karbantartás	79
A nyomtatóról	83
Nyomtatás	84
Elrendezés	84
Beállítás	85
Minőség	86
PostScript	88
PCL	89
Kép	90
Papír	92
Tálcakonfiguráció	92
Hordozókonfiguráció	93
Hálózat/portok	95
Hálózati áttekintés	95
Vezeték nélküli	96

Wi-Fi Direct.....	99
AirPrint.....	100
Mobilszolgáltatás-kezelő.....	101
Ethernet.....	101
TCP/IP.....	103
SNMP.....	106
IPSec.....	108
802.1x.....	109
LPD-konfiguráció.....	109
HTTP-/FTP-beállítások.....	110
USB.....	111
Külső hálózati hozzáférés korlátozása.....	112
Universal Print.....	113
Biztonság.....	116
Bejelentkezési módok.....	116
Tanúsítványok kezelése.....	118
Bejelentkezési korlátozások.....	118
Titkosított nyomtatás beállításai.....	119
Ideiglenes adatfájlok törlése.....	120
Megoldások LDAP-beállításai.....	120
Egyéb.....	121
Jelentések.....	122
Menübeállítási oldal.....	122
Eszköz.....	122
Nyomtatás.....	122
Hálózat.....	123
Kellécsomag.....	124
Csomag aktiválása.....	124
Csomagátalakítás.....	124
Előfizetési szolgáltatás.....	124
Hibaelhárítás.....	125
7 A nyomtató karbantartása.....	127
A kellékanyagok állapotának ellenőrzése.....	128
Kellékanyagok értesítéseinek konfigurálása.....	129
E-mail-riasztások beállítása.....	130
Jelentések megtekintése.....	131
Kellékrendelés.....	132
Eredeti Xerox kellékanyagok használata.....	132
Kellékek cseréje.....	133
A nyomtatókazetta cseréje.....	133
A hulladékfesték-tartály cseréje.....	136
A nyomtató alkatrészeinek tisztítása.....	137
A nyomtató tisztítása.....	137
A kezelőpanel tisztítása.....	137
Energia- és papírtakarékosság.....	138
Energiatakarékos üzemmód beállításainak konfigurálása.....	138
Takarékoskodás a kellékanyagokkal.....	138
A nyomtató áthelyezése másik helyre.....	139

8 Problémák elhárítása	141
A nyomtatás minőségével kapcsolatos problémák	142
Nyomtatási problémák	143
Gyenge a nyomtatási minőség	143
A nyomtatási feladatok nem nyomtatódnak ki	176
Lassú nyomtatás.....	177
A feladat nyomtatása rossz tálcából vagy rossz papírra történik.....	181
A nyomtató nem válaszol.....	182
Hálózati kapcsolat-hiba.....	184
Az Embedded Web Servert nem lehet megnyitni.....	184
A nyomtató nem csatlakoztatható a WI-Fi-hálózathoz.....	185
Kellékanyagokkal kapcsolatos problémák.....	188
Cserélje ki a festékkazettát – nem megfelelő régió.....	188
Nem Xerox készletek.....	189
Elakadások megszüntetése	190
Papírelakadások elkerülése	190
Az elakadás helyének azonosítása	192
Papírelakadás a standard tálcában	193
Papírelakadás a standard kimeneti tálcában	195
Papírelakadás a kézi lapadagolóban	196
Papírelakadás a B ajtónál	198
Papíradagolási problémák	201
Boríték összetapad nyomtatás közben.....	201
Nem működik a nyomatok leválogatása.....	202
Gyakori papírelakadások.....	203
Az elakadt lapokat a nyomtató nem nyomtatja ki újra	204
A színminőséggel kapcsolatos problémák	205
A kinyomtatott kimeneten látható színek módosítása	205
Gyakori kérdések a színes nyomtatásról	205
A nyomat elszíneződöttnek látszik	208
Kapcsolatfelvétel az ügyfélszolgálattal	209
A Megfelelőségi információk.....	211
Alapvető előírások.....	212
Zajkibocsátási szintek.....	212
Statikus érzékenységgel kapcsolatos figyelmeztetés.....	212
ENERGY STAR	212
Hőmérsékletadatok	213
Información de la energía de México.....	213
Megjegyzés a lézerrel kapcsolatban	213
Energiaellátás.....	213
A vezeték nélküli termékekre vonatkozó előírásokkal kapcsolatos információk.....	215
Az Amerikai Egyesült Államok Szövetségi Kommunikációs Bizottsága (FCC) előírásainak történő megfeleléssel kapcsolatos nyilatkozat	216
Nyilatkozat az Innovation, Science and Economic Development Canada előírásainak való megfelelésről	217
Németország	218
Törökország (RoHS szabályzat).....	218
Ukrajna – RoHS-megfelelés	218

Material Safety Data Sheets (Anyagbiztonsági adatlapok)	219
B Újrahasznosítás és selejtezés.....	221
A termék ártalmatlanítása és újrahasznosítása	222
Észak-Amerika.....	223
Xerox Green World Alliance (Zöld Világ Szövetség)	224
Az elektromos és elektronikus termékekből keletkező hulladékokra vonatkozó (WEEE) direktíva	225
Az elektronikus hulladék indiai kezelésére vonatkozó információk	225

Biztonsági tudnivalók

Ez a fejezet a következőket tartalmazza:

Konvenciók.....	10
Terméknyilatkozatok	11
A karbantartással kapcsolatos biztonsági tudnivalók	14
A kellékekkel kapcsolatos tudnivalók	15

A nyomtatót és ajánlott kellékeit szigorú biztonsági követelmények szerint tervezték és tesztelték. Az alábbi információk szem előtt tartásával biztosíthatja Xerox nyomtatójának folyamatos, biztonságos működését.

Konvenciók



Megjegyzés: A „Megjegyzés” jelölés olyan információra utal, amely segítséget nyújthat.



Vigyázat: A „Figyelmeztetés” jelölésű részek olyan dolgokra hívják fel a figyelmet, amelyek kárt okozhatnak a készülék hardverében vagy szoftverében.



Figyelem: A „Vigyázat” jelölés olyan veszélyes helyzetre hívja fel a figyelmet, amelyek sérülést okozhatnak Önnek.

A következő típusú figyelmeztetések fordulhatnak elő:



FIGYELEM – POTENCIÁLIS SÉRÜLÉS: Személyi sérülés veszélyére hívja fel a figyelmet.



FIGYELEM – ÁRAMÜTÉSVESZÉLY: Áramütés veszélyére hívja fel a figyelmet.



FIGYELEM – FORRÓ FELÜLET: Égési sérülés veszélyére hívja fel a figyelmet érintés esetén.



FIGYELEM – BORULÁSVESZÉLY: Az összenyomás veszélyére hívja fel a figyelmet.





FIGYELEM – BECSÍPŐDÉSVESZÉLY: A mozgó alkatrészek közé szorulás veszélyére hívja fel a figyelmet.





FIGYELEM – MOZGÓ RÉSZEK: A forgó alkatrészek miatt bekövetkező zúzódásos vagy horzsolásos sérülés kockázatára hívja fel a figyelmet.

Terméknyilatkozatok

 **FIGYELEM – POTENCIÁLIS SÉRÜLÉS:** A tűzveszély és az áramütés elkerülése érdekében a tápkábelt közvetlenül az elektromos csatlakozóaljzatba csatlakoztassa. Az aljzat legyen közel a készülékhez, legyen könnyen hozzáférhető, valamint megfelelő besorolású és megfelelően földelt.

 **FIGYELEM – POTENCIÁLIS SÉRÜLÉS:** A tűzveszély és az áramütés elkerülése érdekében csak a termékhez kapott vagy a gyártó által hitelesített tápkábelt használja.

 **FIGYELEM – POTENCIÁLIS SÉRÜLÉS:** Ne használjon a készülék csatlakoztatásakor hosszabbítót, elosztót, hosszabbító elosztót, illetve szünetmentes tápegységet. Az ilyen készülékeket könnyen túlterhelheti egy lézernyomtató, aminek tűzveszély, anyagi kár, illetve a nyomtató hibás működése lehet a következménye.

 **FIGYELEM – POTENCIÁLIS SÉRÜLÉS:** Ne használja a készüléket az áramkörbe sorosan csatlakozó túlfeszültségvédővel. A túlfeszültségvédő eszközök használata tűzveszélyt, anyagi kárt, illetve a nyomtató részéről hibás működést okozhat.

 **FIGYELEM – ÁRAMÜTÉSVESZÉLY:** Az áramütés kockázatának elkerülése érdekében ne helyezze a terméket víz közelébe vagy nedves helyekre.

 **FIGYELEM – ÁRAMÜTÉSVESZÉLY:** Az áramütés kockázatának elkerülése érdekében zivataros időben ne végezze a készülék üzembe helyezését, illetve elektromos vagy kábelezési munkálatokat, például a fax, a tápkábel vagy a telefon csatlakoztatását.

 **FIGYELEM – POTENCIÁLIS SÉRÜLÉS:** Ne vágja meg, ne csavarja meg és ne nyomja össze a tápkábelt, valamint ne helyezzen rá nehéz tárgyakat. Ne tegye ki a tápkábelt dörzsölődésnek vagy nyomásnak. Ne engedje, hogy a tápkábel becsípődjön tárgyak, például bútorok vagy falak közé. A fentiek bármelyikének előfordulása tüzet vagy áramütést okozhat. Rendszeresen ellenőrizze, hogy vannak-e a tápkábelen ilyen problémákra utaló jelek. A vizsgálat előtt húzza ki a tápkábelt az elektromos csatlakozóaljzattól.

 **FIGYELEM – ÁRAMÜTÉSVESZÉLY:** Az áramütés kockázatának elkerülése érdekében győződjön meg arról, hogy minden külső csatlakozást (például az Ethernet- és a telefonkapcsolatokat) megfelelően létesítette a számukra kijelölt aljzatoknál.

 **FIGYELEM – ÁRAMÜTÉSVESZÉLY:** Ha a vezérlőkártyával dolgozik, vagy kiegészítő hardvert vagy memóriát helyez a nyomtatóba az első beüzemelést követően, akkor az áramütés veszélyének elkerülése érdekében kapcsolja ki a nyomtatót, és húzza ki a tápkábelt az elektromos csatlakozóaljzattól. Ha bármilyen más eszköz is csatlakozik a nyomtatóhoz, akkor azt is kapcsolja ki, és húzza ki a nyomtatóval összekötő kábelt.



FIGYELEM – ÁRAMÜTÉSVESZÉLY: A nyomtató külsejének tisztításakor az áramütés veszélyének elkerülése érdekében először húzza ki a tápkábelt az elektromos csatlakozóaljzattól, majd húzzon ki minden kábelt a nyomtatóból.



FIGYELEM – POTENCIÁLIS SÉRÜLÉS: Ha a nyomtató 20 kg-nál (44 fontnál) nehezebb, akkor a biztonságos megemeléséhez legalább két ember szükséges.



FIGYELEM – POTENCIÁLIS SÉRÜLÉS: A nyomtató mozgatásakor a személyi sérülések és a nyomtató károsodásának elkerülése érdekében tartsa be az alábbi útmutatásokat:

- Ellenőrizze, hogy az összes ajtó és tálcá zárva van-e.
- Kapcsolja ki a nyomtatót, és húzza ki a tápkábelt az elektromos csatlakozóaljzattól.
- Húzzon ki a nyomtatóból minden vezetéket és kábelt.
- Ha a nyomtatóhoz padlón álló, külön megvásárolható tálcák vagy kimeneti egységek csatlakoznak, a nyomtató mozgatása előtt válassza le azokat.
- Ha a nyomtatóhoz görgős talp tartozik, tolja át a készüléket óvatosan az új helyére. Legyen óvatos, amikor küszöbökön vagy padlórepedéseken halad keresztül!
- Ha a nyomtató nem rendelkezik görgős talppal, de külön megvásárolható tálcák vagy kimeneti egységek csatlakoznak hozzá, akkor vegye le a kimeneti egységeket, majd emelje le a nyomtatót a tálcákról. Ne próbálja egyszerre megemelni a nyomtatót és a többi egységet.
- A nyomtatót mindig a rajta található fogantyúk használatával emelje fel.
- A nyomtató mozgatására használt kocsinak elegendő rakfelülettel kell rendelkeznie a nyomtató teljes alapterületéhez.
- A hardveres kiegészítők mozgatására használt kocsinak elegendő rakfelülettel kell rendelkeznie a kiegészítők teljes méretéhez.
- Tartsa a nyomtatót függőlegesen.
- Óvakodjon az rázkódással járó mozgástól.
- Ügyeljen rá, hogy az ujjá ne kerüljön a nyomtató alá, amikor lerakja.
- Ügyeljen rá, hogy elég szabad hely maradjon a nyomtató körül.



FIGYELEM – BORULÁSVESZÉLY: Amennyiben egy vagy több kiegészítő egységet telepít a nyomtatóra vagy a többfunkciós eszközre, akkor görgős talpra, bútordarabra vagy más berendezésre lehet szükség annak érdekében, hogy elkerülje az instabilitásból adódó esetleges sérüléseket. A támogatott konfigurációkról a nyomtató forgalmazójától kaphat további információt.



FIGYELEM – BORULÁSVESZÉLY: A berendezés stabilitásvesztésének elkerülése érdekében minden egyes tálcába külön-külön töltsen be a papírt. A többi tálcát tartsa csukva, amíg nincs szüksége rájuk.



FIGYELEM – FORRÓ FELÜLET: Előfordulhat, hogy a nyomtató belseje forró. Az égési sérülések elkerülése érdekében várja meg, amíg a forró felületek kihűlnek.



FIGYELEM – BECSÍPŐDÉSVESZÉLY: A becsípődés veszélyének elkerülése érdekében legyen óvatos az ezzel a címkével ellátott területeknél. A mozgó alkatrészek – pl. fogaskerekek, ajtók, tálcák és fedelek – becsípődést okozhatnak.



FIGYELEM – POTENCIÁLIS SÉRÜLÉS: A termék lézert használ. A felhasználói útmutatóban leírtaktól eltérő eljárások és konfigurációk veszélyes sugárterhelést eredményezhetnek.

A készülékben speciális gyártói alkatrészeket használtunk, hogy a készülék megfeleljen a szigorú, globális biztonsági előírásoknak. Előfordulhat, hogy egyes alkatrészek biztonsági jellemzői nem maguktól értetődőek. A gyártó nem vállal felelősséget a más forrásból származó cserealkatrészekért.

A használati útmutatóban nem szereplő szervizelési és javítási teendőket bízva szakemberre.

A készülék olyan nyomtatási folyamatot használ, amely felmelegíti a nyomathordozót, és a hő a nyomathordozót anyagkibocsátásra készítheti. A káros anyagok kibocsátásának elkerülése érdekében tanulmányozza át a nyomathordozó kiválasztását leíró szakaszt.

A készülék normál üzemi körülmények közt kisebb mennyiségű ózont termel, és rendelkezhet olyan szűrővel, amelynek használatával az ózonkoncentráció szintje jóval az ajánlott expozíciós határérték alatt marad. Ha hosszú távú használat mellett is alacsony szinten kívánja tartani az ózonkoncentrációt, a készüléket jól szellőző térben helyezze el, és a készülék karbantartási utasításai szerint cserélje az ózonszűrőt, valamint a kifúvott levegő szűrőjét. Ha nincs a szűrőkre vonatkozó utalás a készülék karbantartási utasításaiban, akkor ebben a termékben nincs olyan szűrő, amelyet le kellene cserélni.

ŐRIZZE MEG EZEKET AZ UTASÍTÁSOKAT.

A karbantartással kapcsolatos biztonsági tudnivalók

Ne végezzen a felhasználói dokumentációban nem tárgyalt karbantartási műveletet a készüléken.



FIGYELEM – POTENCIÁLIS SÉRÜLÉS: Ne használjon aeroszolos tisztítószeret. Az elektromechanikus berendezéseken használt aeroszolos tisztítószeresek robbanást vagy tüzet okozhatnak.

A kellékeket és tisztítószereseket csak a dokumentumban leírt módon használja.

Soha ne távolítsa el csavarokkal rögzített fedelet vagy védőborítást. Az ilyen borítások mögötti részek nem javíthatók a felhasználó által.

A festék kiömlése vagy kiszóródása esetén ecsettel vagy nedves kendővel távolítsa el a festéket. Tisztításkor lassan dolgozzon, ezzel csökkentve a porképződést. Ne használjon porszívót. Ha elkerülhetetlen a porszívó használata, akkor olyan készüléket kell választani, amely alkalmas a robbanékony porok felszívására, robbanásbiztos motorral van felszerelve, valamint nem vezető tömlővel rendelkezik.



FIGYELEM – FORRÓ FELÜLET: A beégető környékén lévő fémfelületek forróak. Az elakadt papírt mindig óvatosan távolítsa el erről a részről. Vigyázzon, hogy ne érjen a fémfelületekhez.

A kellékekkel kapcsolatos tudnivalók



FIGYELEM – POTENCIÁLIS SÉRÜLÉS: Kazetták (például festékkazetta) kezelésekor ügyeljen, hogy ne érjenek a bőréhez és a szeméhez. A szemhez érve irritációt, gyulladást okozhatnak. Ne próbálja szétszerelni a kazettákat. Ezzel fokozná a bőr- vagy szemkontaktus veszélyét.

A kellékeket a csomagolásukon vagy dobozukon feltüntetett utasítások szerint tárolja.

A kellékeket tartsa távol a gyermekektől.

Soha ne dobjon nyílt lángba festéket, nyomtató-, illetve festékkazettát.

A Xerox®-kellékek újrahasznosításával foglalkozó programokról a <https://www.xerox.com/recycling> címen található további információt.

Információk a nyomtatóról

Ez a fejezet a következőket tartalmazza:

Nyomtatókonfiguráció	18
A kezelőpanel segítségével	19
A kezdőképernyő testreszabása.....	21
A jelzőfény állapotának értelmezése	22
Papír kiválasztása	23

Nyomtatókonfiguráció

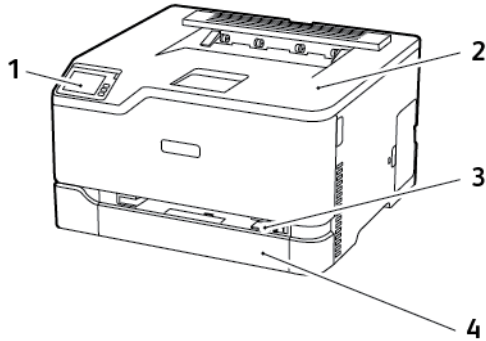

1. Kezelőpanel

2. Standard kimeneti tálca

3. Kézi adagoló

4. Normál 250 lapos tálca



Megjegyzés: A kezelőpanel megjelenés a nyomtató típusától függően változhat.

A kezelőpanel segítségével

XEROX® C230 SZÍNES NYOMTATÓ

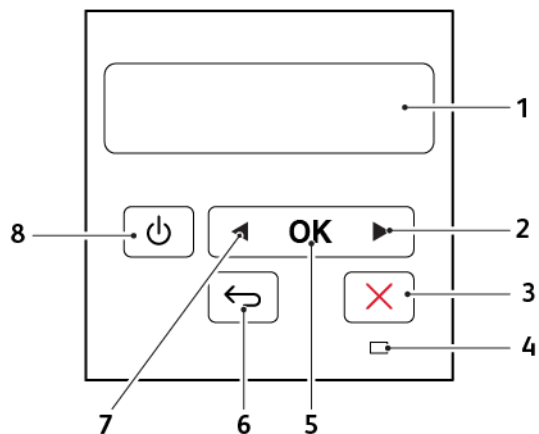

	A KEZELŐPANEL RÉSZEI	FUNKCIÓ
1	Kijelző	<ul style="list-style-type: none"> A nyomtató üzeneteinek és a készletek állapotának megtekintése. A nyomtató beállítása és kezelése.
2	Jobbra nyíl gomb	<ul style="list-style-type: none"> Lépegetés a menük, képernyők és menübeállítások között. Növeli a beállítás számértékét.
3	Leállítás vagy Mégse gomb	Aktuális feladat leállítása.
4	Jelzőfény	A nyomtató állapotának ellenőrzése.
5	Kiválasztás gomb	<ul style="list-style-type: none"> Menüpont kiválasztása. A beállítás módosításainak mentése.
6	Vissza gomb	Visszatérés az előző képernyőhöz.

	A KEZELŐPANEL RÉSZEI	FUNKCIÓ
7	Balra nyíl gomb	<ul style="list-style-type: none">• Lépegetés a menük, képernyők és menübeállítások között.• Csökkenti a beállítás számértékét.
8	Tápkapcsoló	A nyomtató be- és kikapcsolása. A nyomtató kikapcsolásához tartsa nyomva öt másodpercig a tápkapcsolót.

A kezdőképernyő testreszabása

Ez a funkció csak néhány nyomtatómodellen érhető el.

1. A kezelőpanelen érintse meg a **Beállítások > Eszköz > A kezdőképernyő látható ikonjai** elemet.
2. Válassza ki a kezdőképernyőn megjeleníteni kívánt ikonokat.
3. Alkalmazza a módosításokat.

A jelzőfény állapotának értelmezése

JELZŐFÉNY	A NYOMTATÓ ÁLLAPOTA
Nem világít	A nyomtató ki van kapcsolva.
Kék	A nyomtató be van kapcsolva, vagy készenléti állapotban van.
Villogó kék	A nyomtató adatfeldolgozást végez.
Villogó vörös	A nyomtató felhasználói beavatkozást igényel.
Sárga	A nyomtató alvó üzemmódban van.

Papír kiválasztása

ÚTMUTATÓ A PAPIROKHOZ

A megfelelő papír használata megakadályozza az elakadást, és segít a problémamentes nyomtatásban.

- Mindig új, sértetlen papírt használjon.
- A papír betöltése előtt legyen tisztában vele, melyik a papír javasolt nyomtatási oldala. Ez az információ általában fel van tüntetve a papír csomagolásán.
- Ne használjon vágott vagy kézzel tépett papírt.
- Ne keverje a papírméreteket, -típusokat és -súlyokat ugyanabban a tálcában; a vegyes használat elakadást okoz.
- Ne használjon bevonatos papírt, hacsak azt nem kifejezetten elektro-fotografikus nyomtatáshoz tervezték.

PAPÍRJELLEMZŐK

A következő papírjellemzők hatással vannak a nyomtatás minőségére és megbízhatóságára. Vegye figyelembe ezeket a tényezőket, mielőtt nyomtatna.

Súly

A tálcák 60–176 g/m² (16–47 font) súlyú, hosszanti szálirányú másolópapírt képesek adagolni. Előfordulhat, hogy a 60 g/m²-nél (16 fontnál) könnyebb papírok nem elég merevek a megfelelő adagoláshoz, így elakadást okozhatnak.

Meghajlás

A meghajlás a papír szélein jelentkező kunkorodást jelenti. A nagy mértékű meghajlás problémákat okozhat a papíradagolásban. Meghajlás akkor is történhet, amikor a papír végighalad a nyomtatón, ahol magas hőmérsékletnek van kitéve. Ha a papírt csomagolás nélkül forró, nedves, hideg vagy száraz környezetben tárolják, akkor ez a papír nyomtatás előtti meghajlásához vezethet, és adagolási problémákat okozhat.

Simaság

A papír simasága közvetlen hatással van a nyomtatás minőségére. Ha a papír túl durva, akkor a festék nem képes megfelelően beégni. Ha a papír túl sima, akkor az papíradagolási vagy nyomtatásminőségi problémákhoz vezethet. 50 Sheffield pontos papír használatát javasoljuk.

Nedvességtartalom

A papír nedvességtartalma hatással van a nyomtatás minőségére és a nyomtató adagolási képességére is. Tárolja a papírt az eredeti csomagolásban, amíg nem használja fel. A papír nedvességváltozásnak való kitétsége csökkentheti a teljesítményét.

Nyomtatás előtt 24–48 óráig tárolja a papírt a nyomtatóval azonos környezetben, hogy a papír alkalmazkodjon

az adott környezethez. Hosszabbítsa meg az időszakot több nappal, ha a tárolási vagy szállítási környezet jelentősen eltér a nyomtató környezetétől. A vastag papírnak szintén hosszabb időre van szüksége az alkalmazkodáshoz.

Szálirány

A szálirány a papírlap rostjainak elrendeződését jelenti. A szálirány lehet *hosszanti*, amely a papír hosszúságával párhuzamosan fut, vagy *keresztirányú*, amely a papír szélességével párhuzamosan fut.

A 60–176 g/m²-es (16–fontos) papírok esetében hosszanti szálirányú papír használata ajánlott.

Rosttartalom

A legtöbb jó minőségű másolópapír 100% kémiailag kezelt farostból áll. Ez a tartalom nagyfokú stabilitást biztosít a papírnak, ami kevesebb papíradagolási problémát és jobb nyomtatási minőséget okoz. A szálakat, például pamutot tartalmazó papír negatívan befolyásolhatja a papírkezelést.

NEM TÁMOGATOTT PAPÍR

Az alábbi papírtípusok használata nem ajánlott a nyomtatóhoz:

- Vegyileg kezelt (más néven szénmentes), indigó nélküli másolásra használt papírok; szénmentes másolópapírok (CCP-k) és önátíró papírok (NCR-ek)
- Előnyomott, olyan vegyi anyagokat tartalmazó papírok, amelyek szennyeződést okozhatnak a nyomtatóban
- Olyan előnyomott papírok, amelyekről megváltozhat a beégető belső hőmérséklete
- ±2,3 mm-nél (±0,9 hüvelyknél) nagyobb vágójelet (a nyomtatás pontos helyét jelölő szimbólumot) igénylő előnyomott papírok, például optikai karakterfelismerő (OCR-) űrlapok

Néhány esetben a vágójelet szoftveralkalmazás segítségével meg lehet adni, hogy nyomtatni lehessen ezekre az űrlapokra.

- Bevonatos (törölhető) papírok, szintetikus papírok, hópapírok
- Egyenetlen szélű, durva vagy erezett felületű papírok, illetve hullámos papírok
- Nem az EN12281:2002 (európai) szabvány szerint újrahasznosított papírok
- 60 g/m²-nél (16 fontnál) kisebb súlyú papírok
- Több részből álló nyomtatványok vagy dokumentumok

A PAPÍR TÁROLÁSA

A papírelakadás és a nem egyenletes nyomtatási minőség elkerüléséhez kövesse a következő papírtárolási javaslatokat:

- Nyomtatás előtt 24–48 óráig tárolja a papírt a nyomtatóval azonos környezetben, hogy a papír alkalmazkodjon az adott környezethez.
- Hosszabbítsa meg az időszakot több nappal, ha a tárolási vagy szállítási környezet jelentősen eltér a nyomtató környezetétől. A vastag papírnak szintén hosszabb időre van szüksége az alkalmazkodáshoz.

- A legjobb eredmény érdekében a papírt 21 °C (70 °F) hőmérsékleten, 40 %-os relatív páratartalom mellett tárolja.
- A legtöbb címkegyártó 18–24 °C (65–75 °F) közötti hőmérsékleten és 40–60 %-os relatív páratartalom mellett ajánlja a nyomtatást.
- A papírt inkább kartonban, raklapon vagy polcon tárolja, és ne a földön.
- Az önálló csomagokat sima felületen tárolja.
- Ne helyezzen semmit az egyes papírcsomagok tetejére.
- A papírt csak akkor vegye ki a kartonból vagy a csomagolásból, amikor a nyomtatóba tölti. A karton és a csomagolás segít, hogy a papír tiszta, száraz és sima maradjon.

ELŐNYOMOTT ŪRLAPOK ÉS FEJLÉCEK KIVÁLASZTÁSA

- Hosszanti szálirányú papírt használjon.
- Csak ofszetnyomtatással vagy mélynyomtatással készült űrlapokat és fejléceket használjon.
- Ne használjon durva vagy érdes felületű papírokat.
- Használjon olyan tintát, amelyet nem befolyásol a festékben található gyanta. Az oxidálódó vagy olaj alapú festékek általában megfelelők; a latex tinták nem feltétlenül.
- A használandó nyomatról nyomtasson mintát az előnyomott űrlapokra és fejléces papírokra, mielőtt nagyobb mennyiséget vásárolna. Ez segít eldönteni, hogy az előnyomott űrlapokon és fejléces papírokon levő tinta befolyásolja-e a nyomtatás minőségét.
- Ha kétségei vannak, forduljon a papír gyártójához.
- Fejléces papír nyomtatásakor a megfelelő tájolással helyezze a papírt a nyomtatóba. További információkat a Papír és speciális hordozók című útmutatóban talál.

TÁMOGATOTT PAPÍRMÉRETEK

PAPÍRMÉRET	NORMÁL 250 LAPOS TÁLCA	KÉZI ADAGOLÓ	KÉTOLDALAS NYOMTATÁS
A4 210 x 297 mm (8,27 x 11,7")	✓	✓	✓
A5¹ 148 x 210 mm (5,83 x 8,27")	✓	✓	X
A6 105 x 148 mm (4,13 x 5,83")	✓	✓	X
JIS B5	✓	✓	X

PAPÍRMÉRET	NORMÁL 250 LAPOS TÁLCA	KÉZI ADAGOLÓ	KÉTOLDALAS NYOMTATÁS
182 x 257 mm (7,17 x 10,1")			
Oficio (Mexico) 215,9 x 340,4 mm (8,5 x 13,4")	✓	✓	✓
Hagaki 100 x 148 mm (3,94 x 5,83")	✓	✓	X
Statement 139,7 x 215,9 mm (5,5 x 8,5")	✓	✓	X
Executive 184,2 x 266,7 mm (7,25 x 10,5")	✓	✓	X
Letter 215,9 x 279,4 mm (8,5 x 11")	✓	✓	✓
Legal 215,9 x 355,6 mm (8,5 x 14")	✓	✓	✓
Folio 215,9 x 330,2 mm (8,5 x 13")	✓	✓	✓
Universal^{2,3} 98,4 x 148–215,9 x 355,6 mm (3,86 x 5,83–8,5 x 14")	✓	✓	✓
Universal^{2,3} 25,4 x 25,4–215,9 x 297 mm (1 x 1–8,5 x 11,69")	X	X	X
Universal^{2,3} 105 x 148–215,9 x 355,6 mm (4,13 x 5,83–8,5 x 14")	X	X	X

PAPÍRMÉRET	NORMÁL 250 LAPOS TÁLCA	KÉZI ADAGOLÓ	KÉTOLDALAS NYOMTATÁS
14")			
7 3/4 boríték 98,4 x 190,5 mm (3,875 x 7,5")	✓ ₄	✓	X
9-es boríték 98,4 x 225,4 mm (3,875 x 8,9")	✓ ₄	✓	X
10-es boríték 104,8 x 241,3 mm (4,12 x 9,5")	✓ ₄	✓	X
DL boríték 110 x 220 mm (4,33 x 8,66")	✓ ₄	✓	X
C5 boríték 162 x 229 mm (6,38 x 9,01")	✓ ₄	✓	X
B5 boríték 176 x 250 mm (6,93 x 9,84")	✓ ₄	✓	X
Egyéb boríték 98,4 x 162–176 x 250 mm (3,87 x 6,38–6,93 x 9,84")	✓ ₄	✓	X

¹ Az alapértelmezett érték a hosszabb oldalú adagolás. Rövid oldallal való adagolás esetén a készülék az A5-ös méretet keskeny papírként kezeli.

² Ha az Univerzális érték van kiválasztva, az oldal 215,90 x 355,60 mm-re (8,5 x 14 hüvelykre) van formázva, hacsak a méret nincs megadva az alkalmazásban.

³ A keskeny papírokat úgy kell betölteni, hogy a rövidebb oldal kerüljön először a nyomtatóba.

⁴ A normál 250-lapos tálcába egyszerre maximum 5 boríték helyezhető. Az opcionális 250-lapos tálcába egyszerre maximum 40 boríték helyezhető.

TÁMOGATOTT PAPÍRTÍPUSOK

- A címkék, borítékok és kártyák nyomtatása mindig csökkentett sebességgel történik.
- Címkéket csak alkalmanként használjon, és ezek elfogadhatóságát ellenőrizni kell.

PAPÍRTÍPUS	NORMÁL 250 LAPOS TÁLCA	KÉZI ADAGOLÓ	KÉTOLDALAS NYOMTATÁS
Normál papír	✓	✓	✓
Kártya	✓	✓	X
Címkék	✓	✓	X
Borítékok	✓	✓	X

TÁMOGATOTT PAPÍRSÚLYOK

PAPÍRTÍPUS ÉS PAPÍRSÚLY	NORMÁL 250 LAPOS TÁLCA	KÉZI ADAGOLÓ	KÉTOLDALAS NYOMTATÁS
Könnyű papír 60–74,9 g/m ² hosszanti szálirányú (16–19,9 fontos bankpostapapír)	✓	✓	✓
Normál papír 75–90,3 g/m ² hosszanti szálirányú (20–24 fontos bankpostapapír)	✓	✓	✓
Nehéz papír 90,3–100 g/m ² hosszanti szálirányú (24,1–26 fontos bankpostapapír)	✓	✓	✓
Kártya 105,1–162 g/m ² hosszanti szálirányú (28,1–43 fontos bankpostapapír)	✓	✓	X
Kártya 105,1–200 g/m ²	X	✓	X

PAPÍRTÍPUS ÉS PAPÍRSÚLY	NORMÁL 250 LAPOS TÁLCA	KÉZI ADAGOLÓ	KÉTOLDALAS NYOMTATÁS
hosszanti szálirányú (28,1–53 fontos bankpostapapír)			
Papírcímkék 131 g/m ² (35 fontos bankpostapapír)	✓	✓	X
Borítékok 60– 90 g/m ² (16– 24 fontos bankpostapapír)	✓	✓	X

Beállítás, telepítés és konfigurálás

Ez a fejezet a következőket tartalmazza:

A nyomtató helyének kiválasztása	32
Kábelek csatlakoztatása.....	34
A kezdőképernyő-alkalmazások beállítása és használata	35
Papír és speciális hordozó betöltése	37
Szoftver, illesztőprogramok és firmware telepítése, illetve frissítése.....	44
A Xerox® Easy Assist alkalmazás.....	49
Hálózat	53
Menübeállítási oldal nyomtatása.....	57

A nyomtató helyének kiválasztása

- Hagyjon elég helyet a tálcák, fedelek és ajtók kinyitásához, illetve a hardveropciók telepítéséhez.
- Elektromos aljzat közelébe helyezze a nyomtatót.

⚠ FIGYELEM – POTENCIÁLIS SÉRÜLÉS: A tűzveszély és az áramütés elkerülése érdekében a tápkábelt a készülék közelében lévő, könnyen hozzáférhető, megfelelő besorolású és megfelelően földelt elektromos csatlakozójelbe kell csatlakoztatni.

⚡ FIGYELEM – ÁRAMÜTÉSVESZÉLY: Az áramütés kockázatának elkerülése érdekében ne helyezze a terméket víz közelébe vagy nedves helyekre.

- Győződjön meg róla, hogy a helyiségben a légmozgás megfelel az ASHRAE 62-es szabvány vagy a CEN Technical Committee 156-ös szabvány legfrissebb verziójának.
- A készüléket sima, szilárd és stabil felületre helyezze.
- A nyomtatót:
 - Tartsa tisztán, szárazon és pormentesen
 - Óvja a tűzőkapcsoktól és gemkapcsoktól
 - Ne helyezze a légkondicionálók, fűtőtestek vagy ventilátorok közvetlen légmozgásába
 - Ne tegye ki közvetlen napfénynek vagy túlzott nedvességnek
- Vegye figyelembe a hőmérséklet-tartományt.
Működési hőmérséklet: 10–32,2 °C (50–90 °F)
- A megfelelő szellőzés érdekében a nyomtató körül tartsa be a következő javasolt távolságokat:

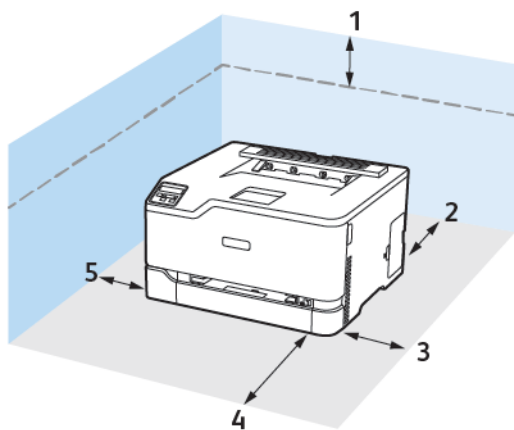

1	Felül	101 cm (4")
2	Hátul	102 cm (4")
3	Jobb oldalon	76 mm (3")

4	Elöl	76 mm (3")
5	Bal oldalon	76 mm (3")

Kábelek csatlakoztatása

⚡ FIGYELEM – ÁRAMÜTÉSVESZÉLY: Az áramütés kockázatának elkerülése érdekében zivataros időben ne végezze a készülék üzembe helyezését, illetve elektromos vagy kábelezési munkálatokat, például a fax, a tápkábel vagy a telefon csatlakoztatását.

⚠ FIGYELEM – POTENCIÁLIS SÉRÜLÉS: A tűzveszély és az áramütés elkerülése érdekében a tápkábelt a készülék közelében lévő, könnyen hozzáférhető, megfelelő besorolású és megfelelően földelt elektromos csatlakozóaljzatba kell csatlakoztatni.

⚠ FIGYELEM – POTENCIÁLIS SÉRÜLÉS: A tűzveszély és az áramütés elkerülése érdekében csak a termékhez kapott vagy a gyártó által hitelesített tápkábelt használja.

Vigyázat – Sérülésveszély: Az adatvesztés és a nyomtató hibás működésének elkerülése érdekében nyomtatás közben ne érjen az USB-kábelhez, a vezeték nélküli hálózati adapterhez, vagy a nyomtató ábrán jelzett részéhez.

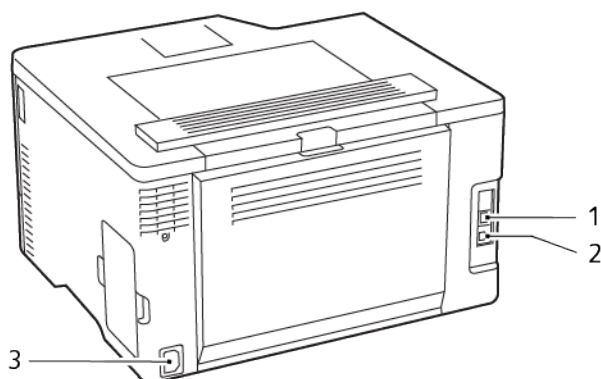

	NYOMTATÓPORT	FUNKCIÓ
1	Ethernet-port	A nyomtató hálózathoz csatlakoztatása.
2	USB-nyomtatóport	A nyomtató számítógéphez csatlakoztatása.
3	Tápkábel-csatlakozó	Csatlakoztassa a nyomtatót egy elektromos konnektorhoz.

A kezdőképernyő-alkalmazások beállítása és használata

Ez a funkció csak néhány nyomtatómodellen érhető el.

A NYOMTATÓ IP-CÍMÉNEK MEGKERESÉSE

A nyomtató IP-címének megtekintéséhez nyissa meg a kezdőképernyőt. Az IP-cím egy négy, pontokkal elválasztott számcsoporthoz álló szám, például 123.123.123.123.

Ha proxykiszolgálót használ, átmenetileg tiltsa le a weboldal megfelelő betöltése érdekében.

KÖNYVJELZŐK KEZELÉSE

Könyvjelzők létrehozása

Használjon könyvjelzőket a kiszolgálókon vagy az interneten tárolt, gyakran felkeresett dokumentumok nyomtatásához.

1. Nyisson meg egy webböngészőt, és írja be a nyomtató IP-címét a címezőbe.
 - Tekintse meg a nyomtató IP-címét a nyomtató kezdőképernyőjén. Az IP-cím egy négy, pontokkal elválasztott számcsoporthoz álló szám, például 123.123.123.123.
 - Ha proxykiszolgálót használ, átmenetileg tiltsa le a weboldal megfelelő betöltése érdekében.
2. Kattintson a **Könyvjelzők > Könyvjelző hozzáadása** lehetőségre, majd írja be a könyvjelző nevét.
3. Válasszon ki egy címprotokolltípust, majd tegye a következők egyikét:
 - HTTP és HTTPS esetén írja be a könyvjelzővel megjelölni kívánt URL-címet.
 - HTTPS esetében az állomásnevet használja az IP-cím helyett. Például gépelje be a myWebsite.com/sample.pdf szöveget a 123.123.123.123/sample.pdf helyett. Győződjön meg arról, hogy az állomásnév megegyezik a kiszolgálótanúsítvány CN (Common Name) értékével. Ha további információra van szüksége azzal kapcsolatban, hogyan juthat hozzá a kiszolgálótanúsítványban található CN-értékhez, tekintse meg böngészőjének súgóját.
 - FTP esetén írja be az FTP-címet. Például myServer/myDirectory. Írja be az FTP-portot. A 21. port az alapértelmezett port a parancsküldéshez.
 - Az SMB mezőbe írja be a hálózati mappa címét. Például myServer/myShare/myFile.pdf. Írja be a hálózati tartomány nevét.
 - Szükség esetén válassza ki a hitelesítés típusát az FTP-hez és az SMB-hez.

A könyvjelzőhöz való hozzáférés korlátozása érdekében adjon meg egy PIN-kódot.



Megjegyzés: Az alkalmazás a következő fájlformátumokat támogatja: PDF, JPEG, TIFF és HTML-alapú webhelyek. A DOCX-hez és az XLSX-hez hasonló egyéb fájlformátumok támogatottak egyes nyomtatómodelleken.

4. Kattintson a **Mentés** gombra.

Mappák létrehozása

1. Nyisson meg egy webböngészőt, és írja be a nyomtató IP-címét a címmezőbe.
 - Tekintse meg a nyomtató IP-címét a nyomtató kezdőképernyőjén. Az IP-cím egy négy, pontokkal elválasztott számcsoporthból álló szám, például 123.123.123.123.
 - Ha proxykiszolgálót használ, átmenetileg tiltsa le a weboldal megfelelő betöltése érdekében.
2. Kattintson a **Könyvjelzők > Mappa hozzáadása** lehetőségre, majd írja be a mappa nevét.



Megjegyzés: A mappához való hozzáférés korlátozása érdekében adjon meg egy PIN-kódot.

3. Kattintson a **Mentés** gombra.



Megjegyzés: Mappákat vagy könyvjelzőket hozhat létre egy mappán belül. A könyvjelző létrehozását lásd: [Könyvjelzők létrehozása](#).

Papír és speciális hordozó betöltése

A PAPÍRMÉRET ÉS A PAPÍRTÍPUS BEÁLLÍTÁSA

1. A kezelőpanelen navigáljon a **Beállítások > Papírtálca > Konfiguráció > Papírméret/-típus** menüponthoz, majd válassza ki a papírforrást.

Nem érintőképernyős nyomtatómodelleken az  megnyomásával navigálhat a beállítások között.

2. Állítsa be a papírméretet és a papírtípust.

AZ UNIVERZÁLIS PAPÍRBEÁLLÍTÁSOK KONFIGURÁLÁSA

1. Lépjen a következő elemhez a kezelőpanelen:

Beállítások > Papír > Adathordozók konfigurációja > Univerzális beállítás

Nem érintőképernyős nyomtatómodelleken az **OK** gomb megnyomásával navigálhat a beállítások között.

2. Konfigurálja a beállításokat.

A TÁLCA BETÖLTÉSE



FIGYELEM – BORULÁSVESZÉLY: A berendezés stabilitásvesztésének elkerülése érdekében csak akkor nyissa ki a tálcákat, amikor az szükséges.

1. Vegye ki a tálcát.

 Megjegyzés: A papírelakadás elkerülése érdekében ne távolítsa el a tálcát nyomtatás közben.

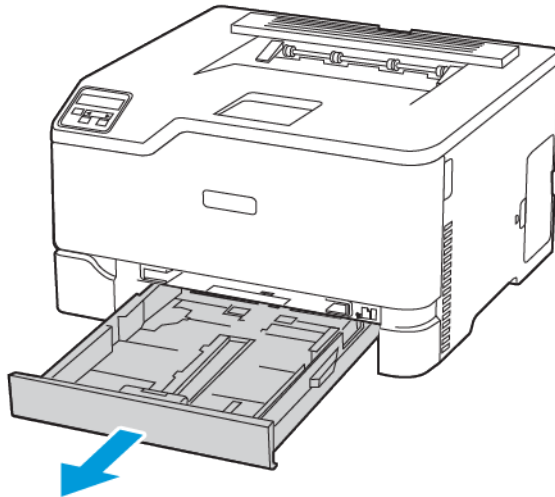

2. Mielőtt behelyezné a papírt, hajlítsa meg, pörgesse át, és igazítsa össze a köteget.



3. Helyezze be a papírköteget a nyomtatandó oldallal lefelé.

- Egyoldalas nyomtatás esetén a fejléces papírt a nyomtatott oldalával felfelé, a fejléccel a tálca hátulja felé töltse be.
- Kétoldalas nyomtatás esetén a fejléces papírt a nyomtatott oldalával lefelé, a fejléccel a tálca eleje felé töltse be.
- Ne csúsztasson papírt a tálcába.

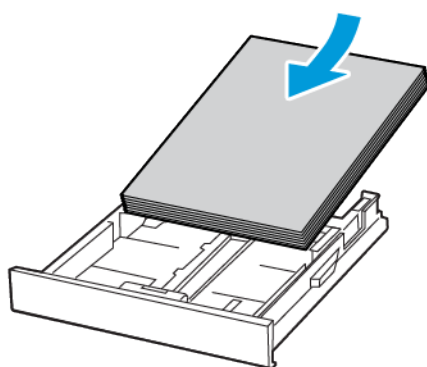

4. A papírelakadás elkerülése érdekében ügyeljen arra, hogy a köteg magassága ne haladja meg a maximális papírmennyiséget mutató jelet.

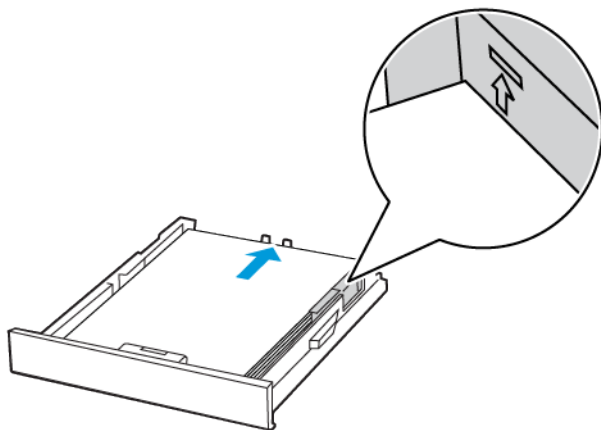

5. Igazítsa úgy a vezetőket, hogy azok megegyezzenek a betöltött papír méretével.

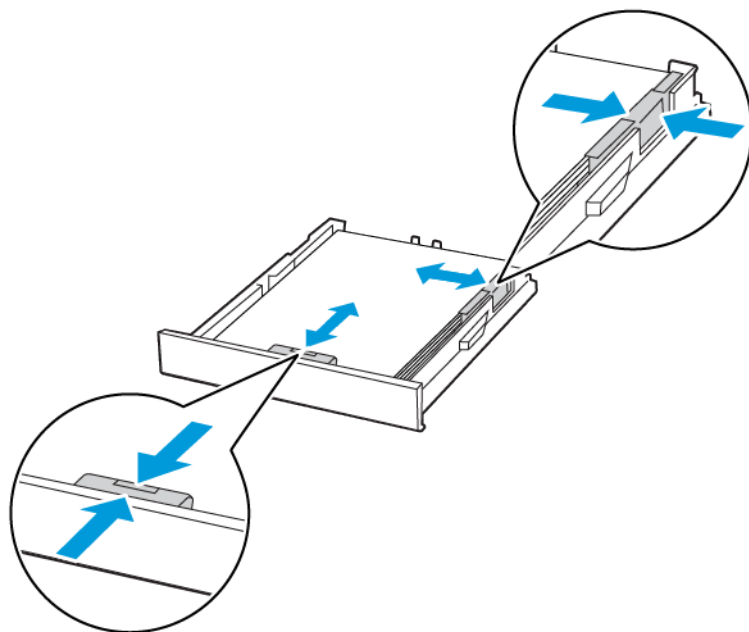

6. Helyezze vissza a tálcát.
7. Amennyiben szükséges, állítsa be a papír méretét és típusát a kezelőpanelen, hogy az megfeleljen a betöltött papírnak.

A KÉZI ADAGOLÓ BETÖLTÉSE

1. Igazítsa úgy a papírvetetőt, hogy az megegyezzen a betöltött papír méretével.

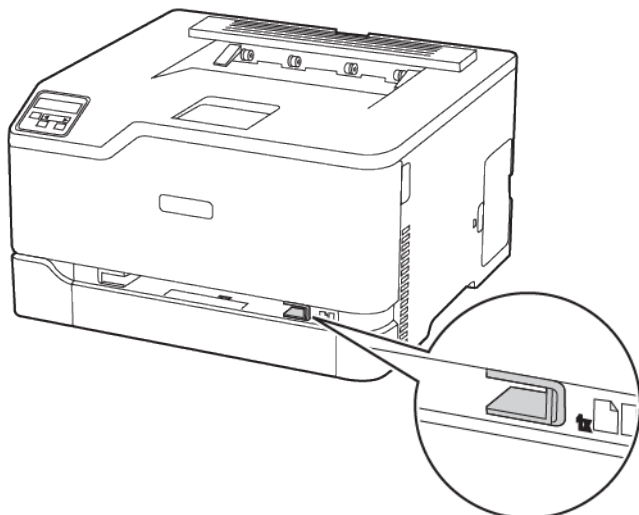

2. A papírt a nyomtatandó oldalával felfelé töltsé be.
 - Egyoldalas nyomtatás esetén a fejléces papírt a nyomtatott oldalával felfelé töltsé be úgy, hogy a felső éle lépjen be először a nyomtatóba.

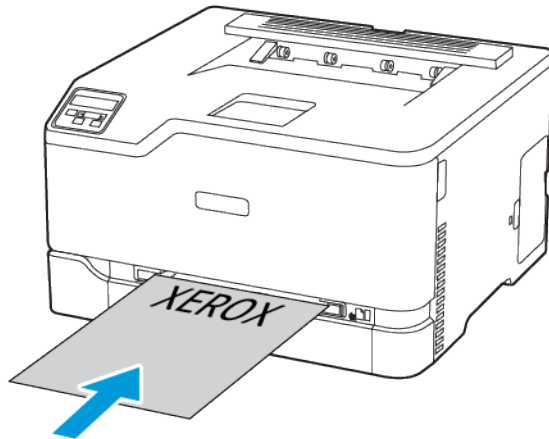

- Kétoldalas nyomtatás esetén a fejléces papírt a nyomtatott oldalával lefelé töltsse be úgy, hogy a felső éle kerüljön utoljára a nyomtatóba.

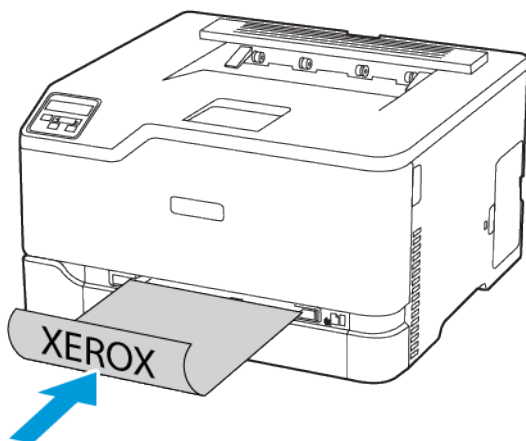

- A borítékokat a hajtókával lefelé töltsse be a papírvetítő jobb széléhez igazítva.

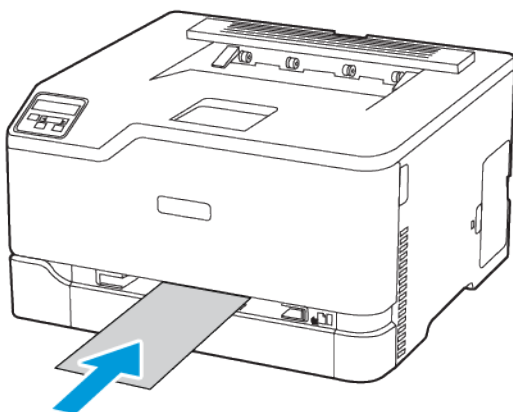

3. Addig tolja a papírt az adagolóba, amíg a vezető szélét be nem húzza a nyomtató.
 - A papírelakadás elkerülése érdekében a papírt nem szabad a kézi adagolóba erőltetni.
 - Mielőtt újabb lapot töltené be, várjon, amíg megjelenik egy üzenet a kezelőpanelen.

Szoftver, illesztőprogramok és firmware telepítése, illetve frissítése

A SZOFTVEREK TELEPÍTÉSE

A nyomtató-illesztőprogramok telepítése előtt győződjön meg arról, hogy a nyomtató csatlakoztatva van egy elektromos aljzathoz, be van kapcsolva, megfelelően csatlakozik, és rendelkezik érvényes IP-címmel. Az IP-cím általában a vezérlőpanel jobb felső sarkában jelenik meg.

A nyomtató IP-címének megkereséséhez lásd: [A nyomtató IP-címének megkeresése](#) részt.



Megjegyzés: Ha a *Software and Documentation* (Szoftvereket és dokumentációt tartalmazó lemez) nem áll rendelkezésre, a [címről töltsse le a legújabb illesztőprogramokat](#)

Operációs rendszerrel kapcsolatos követelmények

- Windows 7 SP1, Windows 8, Windows 8.1, Windows 10, Windows 11, Windows Server 2008 R2, Windows Server 2012, Windows Server 2016, Windows Server 2019 és Windows Server 2022.
- MacOS 10.14-es és újabb verziók.
- UNIX és Linux: A nyomtató hálózati interfészén keresztül támogatja a különböző UNIX-platformokhoz való csatlakozást.

Nyomtató-illesztőprogramok telepítése Windows hálózati nyomtatóhoz

1. Helyezze a *Software and Documentation disc* (Szoftvereket és dokumentációt tartalmazó lemez) CD-t a számítógép megfelelő meghajtójába. Ha a telepítő nem indul el automatikusan, tallózással keresse meg a meghajtót, majd kattintson duplán a **Setup.exe** telepítőfájltra.
2. Kattintson a **Xerox Smart Start – Illesztőprogram-telepítő (ajánlott)** opcióra.
3. A licencszerződés részben kattintson az **Elfogadom** gombra.
4. Válassza ki nyomtatóját a felismert nyomtatók listájából.
Amikor hálózati nyomtató nyomtató-illesztőprogramjait telepíti, és a nyomtató nem látható a listán, kattintson a **Nem találja a nyomtatóját?** lehetőségre, majd írja be a nyomtató IP-címét.
A nyomtató IP-címének megkereséséhez lásd: [A nyomtató IP-címének megkeresése](#) részt.
5. Kattintson a **Gyorstelepítés** gombra.
Megjelenik egy üzenet, amely jelzi, hogy a telepítés sikeresen megtörtént.
6. A telepítés befejezéséhez és a Telepítő ablakának bezárásához kattintson a **Kész** gombra.

A Windows nyomtató-illesztőprogram .zip-fájljának telepítése

A nyomtató-illesztőprogramok .zip-fájlját letöltheti a Xerox.com webhelyről, majd a Windows Nyomtató hozzáadása varázslójával telepítse a nyomtató-illesztőprogramokat a számítógépére.

Nyomtató-illesztőprogramok telepítése .zip fájl használatával:

1. Töltsse le, majd csomagolja ki a szükséges .zip-fájlt a számítógép egyik helyi könyvtárába.

2. A számítógépen nyissa meg a **Vezérlőpultot**, majd válassza az **Eszközök és nyomtatók > Nyomtató hozzáadása** lehetőséget.
 3. Kattintson a **A keresett nyomtató nem szerepel a listán** elemre, majd kattintson a **Helyi vagy hálózati nyomtató hozzáadása kézi beállításokkal** elemre.
 4. Egy korábban beállított port használatához válassza a **Meglévő port használata** elemet, majd válassza a Szabványos TCP/IP-port listaelemet.
 5. Szabványos TCP/IP-port létrehozása:
 - a. Válassza az **Új port létrehozása** lehetőséget.
 - b. A port típusaként válassza a **Szabványos TCP/IP-port** lehetőséget, majd kattintson a **Tovább** gombra.
 - c. A Gazdagépnév vagy az IP-cím mezőbe írja be a nyomtató IP-címét vagy gazdagépnévét.
 - d. A funkció letiltásához törölje a **Nyomtató lekérdezése és az illesztőprogram automatikus kijelölése** jelölőnégyzetet jelölését, majd kattintson a **Tovább** gombra.
 6. Kattintson a **Lemezről** gombra.
 7. Kattintson a **Tallózás** elemre. Tallózással keresse meg a nyomtatóhoz tartozó driver.inf fájlt, és válassza ki. Kattintson a **Megnyitás** gombra.
 8. Válassza ki a megfelelő nyomtatómodellt, majd kattintson a **Tovább** gombra.
 9. Ha egy megjelenő üzenet arról tájékoztatja, hogy a nyomtató-illesztőprogramot korábban már telepítették, kattintson a **Jelenleg telepített illesztőprogram használata (ajánlott)** opcióra.
 10. A Nyomtató neve mezőbe írja be a nyomtató nevét.
 11. A nyomtató-illesztőprogram telepítéséhez kattintson a **Tovább** gombra.
 12. A nyomtatót kiválaszthatja alapértelmezettként is.
-  **Megjegyzés:** Mielőtt kiválasztaná a **Nyomtató megosztása** beállítást, kérdezze meg a rendszer-adminisztrátort.
13. Egy tesztoldal nyomtatóra küldéséhez kattintson a **Tesztoldal nyomtatása** gombra.
 14. Kattintson a **Finish** (Befejezés) gombra.

Nyomtató-illesztőprogramok telepítése Windows USB-nyomtatóhoz

1. A szabványos A/B USB 2.0- vagy USB 3.0-kábel B végét dugja a nyomtató hátoldalán található USB-portba.
2. Az USB-kábel A végét dugja a számítógép USB-portjába.
3. Amikor megjelenik a Windows Új hardver varázslója, kattintson a **Mégse** gombra.
4. Helyezze a *Software and Documentation disc* (Szoftvereket és dokumentációt tartalmazó lemez) CD-t a számítógép megfelelő meghajtójába. Ha a telepítő nem indul el automatikusan, tallózással keresse meg a meghajtót, majd kattintson duplán a **Setup.exe** telepítőfájlra.
5. Kattintson a **Xerox Smart Start – Illesztőprogram-telepítő (ajánlott)** opcióra.

6. A licencszerződés részben kattintson az **Elfogadom** gombra.
7. Válassza ki nyomtatóját a felismert nyomtatók listájából, majd kattintson a **Gyorstelepítés** gombra.
Megjelenik egy üzenet, amely jelzi, hogy a telepítés sikeresen megtörtént.
8. A telepítés befejezéséhez és a Telepítő ablakának bezárásához kattintson a **Kész** gombra.

A nyomtató telepítése webszolgáltatási eszközként

A Web Services on Devices (WSD) technológia révén az ügyfelek hálózaton keresztül felderíthetik és igénybe vehetik a távoli eszközök szolgáltatásait. A WSD támogatja az eszközök felderítését, vezérlését és használatát.

WSD nyomtató telepítése az Eszköz hozzáadása varázslóval

1. A számítógépen kattintson a **Start** gombra, majd a **Nyomtatók és lapolvasók** menüpontra.
2. A megfelelő nyomtató hozzához kattintson a **Nyomtató vagy lapolvasó hozzáadása** gombra.
3. Az elérhető eszközök listájáról válassza ki azt, amelyiket használni szeretné, majd kattintson a **Tovább** gombra.



Megjegyzés: Ha a kívánt nyomtató nem szerepel a listán, kattintson a **Mégse** gombra. A nyomtató manuális hozzáadásához használja a nyomtató IP-címét. Részletek: [A Windows nyomtató-illesztőprogram .zip-fájljának telepítése](#).

4. Kattintson a **Bezárás** gombra.

Illesztő- és segédprogramok telepítése MacOS rendszeren

1. Töltse le a legfrissebb nyomtató-illesztőprogramot a <https://www.xerox.com/office/drivers> címről.
2. Nyissa meg a nyomtatójának megfelelő Xerox® nyomtató-illesztőprogram 5.xx.x.dmg vagy .pkg fájlját.
3. A Xerox® nyomtató-illesztőprogramok 5.xx.x.dmg vagy .pkg fájljának futtatásához kattintson duplán a megfelelő fájl névre.
4. Amikor a program erre felszólítja, kattintson a **Folytatás** gombra.
5. A licencszerződés elfogadásához kattintson az **Elfogadom** gombra.
6. Az aktuális telepítési hely elfogadásához kattintson a **Telepítés** gombra, vagy válasszon másik telepítési helyet a telepítőfájlok számára, és azután kattintson a **Telepítés** gombra.
7. Ha a rendszer kéri, írja be jelszavát, majd kattintson az **OK** gombra.
8. Válassza ki nyomtatóját a felismert nyomtatók listájából, majd kattintson a **Következő** gombra.
9. Ha a nyomtatója nem jelenik meg a felismert nyomtatók között:
 - a. Kattintson a **hálózati nyomtató ikonjára**.
 - b. Írja be nyomtatójának IP-címét, majd kattintson a **Folytatás** gombra.
 - c. Válassza ki nyomtatóját a felismert nyomtatók listájából, majd kattintson a **Folytatás** gombra.
10. Ha a rendszer nem ismerte fel a nyomtatót, ellenőrizze, hogy a nyomtató be van-e kapcsolva, és hogy az Ethernet- vagy az USB-kábel megfelelően van-e csatlakoztatva.

11. A nyomtatási sor üzenetének elfogadásához kattintson az **OK** gombra.
12. Jelölje be a **Nyomtató beállítása alapértelmezettként** és a **Tesztoldal nyomtatása** jelölőnégyzetet, vagy szüntesse meg azok bejelölését.
13. Kattintson a **Folytatás**, majd a **Bezárás** gombra.

A nyomtató hozzáadása MacOS rendszeren

Hálózati használathoz állítsa be a nyomtatót a Bonjour® (mDNS) használatához, LPD- és LPR-kapcsolathoz pedig csatlakozzon a nyomtató IP-címével. Hálózatra nem kapcsolódó nyomtatók esetén hozzon létre USB-kapcsolatot az asztalon.

További információkért keresse fel az Online Support Assistant webhelyet: <https://www.xerox.com/support>.

A nyomtató hozzáadása Bonjour használatával:

A nyomtató Bonjour® protokollal történő hozzáadásának lépései:

1. A számítógép Alkalmazások mappájából vagy a dokkból nyissa meg a **Rendszerbeállítások** ablakot.
2. Kattintson a **Nyomtatók és szkennerek** lehetőségre.
A bal oldali ablakban megjelenik a nyomtatók listája.
3. A nyomtatók listája mellett kattintson a plusz (+) ikonra.
4. Az ablak felső részén kattintson az **Alapértelmezett** ikonra.
5. Válassza ki a nyomtatót a listáról, majd kattintson a **Hozzáadás** gombra.



Megjegyzés: Ha a rendszer nem ismerte fel a nyomtatót, ellenőrizze, hogy a nyomtató be van-e kapcsolva, és hogy az Ethernet-kábel megfelelően van-e csatlakoztatva.

Nyomtató hozzáadása IP-cím megadásával

A nyomtató IP-cím megadásával történő hozzáadásához:

1. A számítógép Alkalmazások mappájából vagy a dokkból nyissa meg a **Rendszerbeállítások** ablakot.
2. Kattintson a **Nyomtatók és szkennerek** lehetőségre.
A bal oldali ablakban megjelenik a nyomtatók listája.
3. A nyomtatók listája mellett kattintson a plusz (+) ikonra.
4. Kattintson az **IP** gombra.
5. A Protokoll listáról válassza ki a protokollt.
6. A Cím mezőben adja meg a nyomtató IP-címét.
7. A Név mezőben adja meg a nyomtató nevét.
8. A Következővel listáról válassza ki a **Használni kívánt illesztőprogram** lehetőséget.
9. A Nyomtatószoftverek listáján válassza ki a nyomtató típusának megfelelő illesztőprogramot a listáról.
10. Kattintson a **Hozzáadás** gombra.

Nyomtató-illesztőprogramok és segédprogramok telepítése UNIX és Linux rendszereken

A nyomtató-illesztőprogramok és segédprogramok UNIX és Linux rendszerekre telepítésével kapcsolatos további információk: <https://www.xerox.com/office/drivers>.

SZOFTVERFRISSÍTÉS

Bizonyos alkalmazások esetében egy minimális készülékszoftverszint szükséges a helyes működéshez.

Ha további tájékoztatást szeretne kapni a készülék szoftverének frissítésével kapcsolatban, forduljon az ügyfélszolgálati képviselőjéhez.

1. Nyisson meg egy webböngészőt, és írja be a nyomtató IP-címét a címezőbe.
 - Tekintse meg a nyomtató IP-címét a nyomtató kezdőképernyőjén. Az IP-cím egy négy, pontokkal elválasztott számcsoporthoz álló szám, például 123.123.123.123.
 - Ha proxykiszolgálót használ, átmenetileg tiltsa le a weboldal megfelelő betöltése érdekében.
2. Kattintson a **Beállítások > Eszköz > Szoftverfrissítés** opcióra.
3. Válassza a következők egyikét:
 - Kattintson a **Frissítések keresése > Elfogadom, frissítés indítása** lehetőségre.
 - A szoftverfájl feltöltéséhez kövesse az alábbi lépéseket.
A legfrissebb szoftver beszerzéséhez látogasson el a www.xerox.com címre, és keresse meg a nyomtatómodelljét.

1. Tallózással keresse meg a szoftverfájlt.



Megjegyzés: Győződjön meg róla, hogy kibontotta a szoftver zip-fájlját.

2. Kattintson a **Feltöltés > Indítás** lehetőségre.

KONFIGURÁCIÓS FÁJL EXPORTÁLÁSA VAGY IMPORTÁLÁSA

Lehetőség van a nyomtató konfigurációs beállításainak exportálására egy szöveges fájlba, majd a fájl importálására a beállítások másik nyomtatóra történő alkalmazásához.

1. Nyisson meg egy webböngészőt, és írja be a nyomtató IP-címét a címezőbe.
 - Tekintse meg a nyomtató IP-címét a nyomtató kezdőképernyőjén. Az IP-cím egy négy, pontokkal elválasztott számcsoporthoz álló szám, például 123.123.123.123.
 - Ha proxykiszolgálót használ, átmenetileg tiltsa le a weboldal megfelelő betöltése érdekében.
2. Az Embedded Web Serverben kattintson a **Konfiguráció exportálása** vagy a **Konfiguráció importálása** elemre.
3. Kövesse a képernyőn megjelenő utasításokat.
4. Ha a nyomtató támogat alkalmazásokat, tegye a következőt:
 - a. Kattintson a következőre: **Alkalmazások > válassza ki az alkalmazást > Konfigurálás**.
 - b. Kattintson az **Exportálás** vagy az **Importálás** lehetőségre.

A Xerox® Easy Assist alkalmazás

A nyomtató okostelefonról való eléréséhez töltsse le és telepítse a Xerox Easy Assist alkalmazást a mobilkészülékére. A Xerox Easy Assist alkalmazás okostelefonra telepítése után az új nyomtatót egyszerűen beállíthatja, kezelheti a konfigurációját, megtekintheti a kellékekre vonatkozó üzeneteket, és újrarendelheti őket, és élő hibaelhárítási támogatást kaphat hozzá.

A Xerox Easy Assist alkalmazás utasításokat és videóhivatkozásokat tartalmaz, amelyek segítenek a nyomtató kicsomagolásában. A Xerox Easy Assist alkalmazás okostelefonra telepítéséhez be kell olvasnia egy QR-kódot. Két fajta QR-kód létezik:

- Az első QR-kód az alkalmazás első alkalommal történő telepítéséhez szükséges. Ezt a QR-kódot a nyomtatót tartalmazó dobozon, vagy a nyomtatóhoz mellékelt Telepítési útmutatóban találja. A Xerox Easy Assist alkalmazás első alkalommal való telepítéséhez az okostelefonja kamerájával olvassa be a QR-kódot.
- A második QR-kód az okostelefon és a nyomtató közötti vezeték nélküli hálózati kapcsolat felállításához szükséges. Például a Wi-Fi Direct-hez csatlakozáshoz. Az érintőképernyős felhasználói kezelőfelülettel vagy a kétsorosnál nagyobb kijelzővel rendelkező nyomtatók esetében ezt a QR-kódot a nyomtató vezérlőpanelén találja. További tudnivalók: [A Xerox® Easy Assist alkalmazáshoz csatlakozás telepített nyomtatók esetén](#). A második QR-kódot a Xerox Easy Assist alkalmazás használatával kell beolvasnia.

A Xerox Easy Assist alkalmazás telepítésének és használatának menete:

1. A nyomtató kicsomagolását ismertető hasznos videó megtekintéséhez az okostelefonja kamerájával olvassa be a QR-kódot a dobozról, vagy a nyomtatóhoz mellékelt Telepítési útmutatóból.
Okostelefontól függően üzenetet kap, hogy az alkalmazást töltsse le az Apple App Store áruházból vagy a Google Play Áruházból. Fogadja a Végfelhasználói licencszerződést (EULA), majd kövesse az alkalmazásban megjelenő utasításokat.
2. A nyomtató első alkalommal való bekapcsolásakor elvégzendő kezdeti beállításhoz megjelenik a kezdeti beállítási varázsló. A nyomtató vezérlőpanelén tegye a következőket:
 - a. Válassza ki a saját **nyelvét**, majd érintse meg a **Tovább** gombot.
Megjelenik a Xerox Easy Assist mobilalkalmazás képernyője.
 - b. Ha a nyomtató beállításához és kezeléséhez a mobilkészülékét szeretné használni, érintse meg az **Igen** gombot.
Megnyílik az Alkalmazás beszerzése képernyő, ahol ki kell választania a mobilkészüléke típusát. Az alábbi opciók közül választhat:
 - **iOS:** A Xerox Easy Assist alkalmazás iPhone készülékre telepítéséhez válassza ezt az opciót.
 - **Android:** A Xerox Easy Assist alkalmazás Android-mobilkészülékre telepítéséhez válassza ezt az opciót.
 - **Rendelkezem az alkalmazással:** Ha a Xerox Easy Assist alkalmazást már telepítette a mobilkészülékére, válassza ezt az értéket.

3. Ha az iOS vagy az Android opciót választotta, megnyílik egy képernyő, amellyel letöltheti az alkalmazást. A vezérlőpanelen érintse meg a **QR-kód megjelenítése** lehetőséget.

Megjelenik egy képernyő a QR-kóddal. Az alkalmazás telepítéséhez olvassa be a QR-kódot az okostelefonja kamerájával.

4. Töltse le és telepítse a Xerox Easy Assist alkalmazást az okostelefonjára:
 - Android-telefonokon: Nyissa meg a Google Play Áruházat, majd keresse meg a Xerox Easy Assist alkalmazást.
 - iOS- vagy iPhone készülékeken: Nyissa meg az Apple App Store-t, majd keresse meg a Xerox Easy Assist alkalmazást.
5. Amikor az alkalmazást először telepíti az okostelefonjára, a Végfelhasználói licencszerződésnél (EULA) érintse meg az **Elfogadom** gombot.
6. Kövesse az alkalmazásban megjelenő utasításokat. Az okostelefon nyomtatóhoz csatlakoztatásához érintse meg a **Csatlakozás nyomtatóra** elemet.
7. Az alkalmazáshoz való csatlakozáshoz a nyomtató vezérlőpanelén érintse meg a **QR-kód megjelenítése** lehetőséget. Megjelenik a második QR-kód.

Fontos: A kétsoros kijelzővel rendelkező nyomtatókon nem jelenik meg QR-kód a vezérlőpanelen. A nyomtatónak a mobilkészülékéhez történő csatlakoztatásához kövesse a vezérlőpanel utasításait. Amikor a készülék arra kéri, írja be a nyomtatóhoz a Wi-Fi Direct SSID-nevét és jelszavát. A nyomtató és az alkalmazás a Wi-Fi Directen keresztül csatlakozik.

8. A Xerox Easy Assist alkalmazásban olvassa be a második QR-kódot. Kövesse az alkalmazásban megjelenő utasításokat.

Miután konfigurálta a kapcsolatot, az okostelefonja és a nyomtató ideiglenesen ugyanazt a vezeték nélküli hálózatot fogja használni.

9. A Xerox Easy Assist alkalmazás segítségével végezze el az általános beállításokat, és regisztrálja a nyomtatót a hálózaton.

Az általános beállítások közé tartoznak a következők: Rendszergazda jelszava, Hálózati kapcsolat, Mértékegységek, Dátum és idő, Hang, Energiatakarékossági beállítások és még sok más.



Megjegyzés: Ügyeljen arra, hogy az okostelefonja és a nyomtató ugyanahhoz a vezeték nélküli vagy vezetékes hálózathoz csatlakozzon, és a beállítás után képesek egymással kommunikálni.

10. A kezdeti beállítások alkalmazásban való elvégzéséhez írja be a szükséges információkat a nyomtatójához, majd érintse meg a **Beállítás elvégzése** gombot.

Megjelenik az Üdvözljük! képernyő.

11. Az első alkalommal történő beállítás elvégzésével a következőkre nyílik lehetősége a Xerox Easy Assist alkalmazás segítségével:

Új nyomtató beállítása

Ha rendelkezik QR-kóddal vagy IP-címmel a Xerox Easy Assist alkalmazás segítségével beállíthat egy új Xerox nyomtatót. Az alkalmazás Saját nyomtatók képernyőjén érintse meg a + ikont, majd az **Új nyomtató beállítása** lehetőséget. Kövesse az alkalmazásban megjelenő utasításokat.

A nyomtató állapota

Az állapot a nyomtató készenléti állapotát, a festékszintet, az egyes tálcák papírtálca-állapotát és más nyomtatóinformációkat jelenít meg. A Xerox Easy Assist alkalmazással alkatrészeket és kellékeket rendelhet. Ha a festékszint alacsonynak tűnik, új festék rendeléséhez válassza a **Festék** ikont, majd érintse meg az **Újrarendelés** gombot.

Riasztások

A Xerox Easy Assist alkalmazás értesíti Önt a nyomtató hibáiról és problémáiról. A hibajelentés megtekintéséhez érintse meg a **harang** ikont.

Nyomtatás

A Xerox Easy Assist alkalmazásból nyomtatási munkát indíthat. Válassza ki a nyomtatóját az alkalmazásban, majd érintse meg a **Nyomtatás** lehetőséget. A mobilkészülékén válassza ki a nyomtatandó dokumentumot, ellenőrizze a nyomtatási beállításokat, majd érintse meg a **Nyomtatás** gombot.

Eszközbeállítások

Az **Eszközbeállítások** lapon megtekintheti és szerkesztheti a nyomtató beállításait. Ha a kezdeti beállítás során nem állított be jelszót, a meglévő nyomtatóbeállítások megtekintéséhez vagy szerkesztéséhez be kell állítania egy jelszót.

Támogatás

A Xerox Easy Assist alkalmazásban lehetősége nyílik támogatás kérésére, és megoldásokat találhat a nyomtatóval kapcsolatos problémákra. Válassza ki a nyomtatóját az alkalmazásban, majd érintse meg a **Támogatás** lehetőséget. Az alkalmazás a Xerox támogatási ügynök élő chatrobotjához csatlakoztatja.

Nyomtató- és szkennelési illesztőprogramok

A Xerox Easy Assist alkalmazással nyomtató- és szkennelési illesztőprogramokat tölthet le a nyomtatójához. Válassza ki a nyomtatóját az alkalmazásban, majd érintse meg a **Nyomtató- és szkennelési illesztőprogramok** lehetőséget. Az E-mail mezőbe írja be a regisztrált e-mail-címét, majd az e-mail-cím hozzáadásához érintse meg a + ikont. A nyomtató- és szkennelési illesztőprogramok letöltéséhez és telepítéséhez szükséges gyorsshivatkozást az alkalmazás elküldi az e-mail-címére.

Tesztoldal nyomtatása

A beállítások helyességének ellenőrzéséhez kinyomtathat egy tesztoldalt. Válassza ki a nyomtatóját az alkalmazásban, majd érintse meg a **Tesztoldal nyomtatása** lehetőséget.

Nyomtató eltávolítása

A Xerox Easy Assist alkalmazásból eltávolíthatja a nyomtatókat. Válassza ki a nyomtatóját az alkalmazásban, majd érintse meg az **Eltávolítás** gombot.

A XEROX® EASY ASSIST ALKALMAZÁSHOZ CSATLAKOZÁS TELEPÍTETT NYOMTATÓK ESETÉN

Ha a Xerox Easy Assist (XEA) alkalmazást olyan nyomtatón telepíti és használja, amely nem igényel kezdeti telepítési beállításokat, a QR-kódot a vezérlőpanel **Értesítési központ > Hálózathoz csatlakoztatva > Csatlakozás a Xerox Easy alkalmazáshoz > QR-kód megjelenítése** lehetőségével érheti el. Olvassa be a QR-kódot, majd kövesse a vezérlőpanelen és a mobilkészülékén megjelenő utasításokat.

- Okostelefonról függően az alkalmazás első telepítésekor üzenetet kap, hogy az alkalmazást töltsse le az Apple App Store áruházból vagy a Google Play Áruházból.
- Ha az alkalmazás már telepítve van, a Xerox Easy Assist funkcióinak eléréséhez csatlakozzon a nyomtatóhoz az okostelefonjával.

Fontos: A kétsoros kijelzővel rendelkező nyomtatókon nem jelenik meg QR-kód a vezérlőpanelen. A nyomtatónak a mobilkészülékéhez történő csatlakoztatásához kövesse a vezérlőpanel utasításait. Amikor a készülék arra kéri, írja be a nyomtatóhoz a Wi-Fi Direct SSID-nevét és jelszavát. A nyomtató és az alkalmazás a Wi-Fi Directen keresztül csatlakozik.

Ha a nyomtatója már be van állítva a hálózaton, és elvégezte a Kezdeti beállítási varázslót, az XEA alkalmazásban közvetlenül hozzáadhatja a nyomtatót a Saját nyomtatók listához. Megtekintheti a nyomtató állapotát, nyomtató-illesztőprogramokat tölthet le és chatrobotos támogatást kaphat. A hálózaton található nyomtató hozzáadásához nyissa meg az XEA alkalmazás kezdőlapját. A Saját nyomtatók képernyőn érintse meg a + ikont. Az alkalmazás megkeresi a hálózaton a közeli nyomtatókat:

- Ha az alkalmazás megtalálja az Ön nyomtatóját, a nyomtatót közvetlenül kiválaszthatja és hozzáadhatja.
- Ha az alkalmazás nem találja a nyomtatóját, akkor a nyomtatót az IP-címe beírásával adhatja hozzá.

Ha a nyomtató és a mobilkészülék nem tud kommunikálni egymással, győződjön meg róla, hogy ugyanazon a hálózaton vannak.

Hálózat

NYOMTATÓ CSATLAKOZTATÁSA WI-FI-HÁLÓZATHOZ



Megjegyzés: Ez a funkció csak néhány nyomtatómodellen érhető el.

Mielőtt hozzákezdene, ellenőrizze a következőket:

- Az Aktív adapter Automatikus értékre van állítva. A kezelőpanelen navigáljon a **Beállítások > Hálózat/portok > Hálózati áttekintés > Aktív adapter** lehetőséghez.
Nem érintőképernyős nyomtatómodelleknél az **OK** gomb megnyomásával navigálhat a beállítások között.
- Az Ethernet-kábel nincs csatlakoztatva a nyomtatóhoz.

A nyomtató vezeték nélküli beállítási varázslójának használatával

A varázsló használatának megkezdése előtt győződjön meg róla, hogy a nyomtató firmware naprakész. További tudnivalók: [Szoftverfrissítés](#).

1. Érintse meg a kezdőképernyőn a > **Beállítás most** elemet.
2. Válasszon ki egy Wi-Fi-hálózatot, majd írja be a hálózati jelszót.
3. Érintse meg a **Kész** gombot.

A nyomtató Beállítások menüjének használatával

1. Érintse meg a kezdőképernyőn a **Beállítások > Hálózat/portok > Vezeték nélküli > Beállítás a nyomtató kezelőpaneljén > Hálózat kiválasztása** elemet.
2. Válasszon ki egy Wi-Fi-hálózatot, majd írja be a hálózati jelszót.



Megjegyzés: A Wi-Fi-hálózatra csatlakoztatható nyomtatómodellek esetén az első alkalommal történő beállításkor megjelenik a Wi-Fi-hálózati beállítások ablaka.

A NYOMTATÓ CSATLAKOZTATÁSA VEZETÉK NÉLKÜLI HÁLÓZATHOZ A WI-FI PROTECTED SETUP (WPS) HASZNÁLATÁVAL



Megjegyzés: Ez a funkció csak néhány nyomtatómodellen érhető el.

Mielőtt hozzákezdene, ellenőrizze a következőket:

- A hozzáférési pont (vezeték nélküli útválasztó) rendelkezik WPS-tanúsítvánnyal, illetve kompatibilis a WPS technológiával. További információ a hozzáférési ponthoz mellékelt dokumentációban található.
- A vezeték nélküli hálózati adapter csatlakoztatva van a nyomtatójához. További információ az adapterhez mellékelt útmutatóban található.
- Az Aktív adapter Automatikus értékre van állítva. Lépjen a következő elemhez a kezelőpanelen: **Beállítások > Hálózat/portok > Hálózati áttekintés > Aktív adapter**.

Nem érintőképernyős nyomtatómodelleken az **OK** gomb megnyomásával navigálhat a beállítások között.

A gombnyomós módszer használatával

1. A kezdőképernyőn érintse meg a **Beállítások > Hálózat/portok > Vezeték nélküli > Wi-Fi védett beállítás > Gombnyomós módszer indítása** elemet.
2. Kövesse a kijelzőn megjelenő utasításokat.

A személyes azonosító kód (PIN-kód) módszerének használatával

1. A kezdőképernyőn érintse meg a **Beállítások > Hálózat/portok > Vezeték nélküli > Wi-Fi védett beállítás > PIN-kódos módszer indítása** elemet.
2. Másolja le a nyolc karakteres WPS PIN-kódot.
3. Nyisson meg egy webböngészőt, és írja be a hozzáférési pont IP-címét a címmezőbe.
 - Az IP-cím megkereséséhez szükséges információ a hozzáférési ponthoz mellékelt dokumentációban található.
 - Ha proxykiszolgálót használ, átmenetileg tiltsa le a weboldal megfelelő betöltése érdekében.
4. Nyissa meg a WPS-beállításokat. További információ a hozzáférési ponthoz mellékelt dokumentációban található.
5. Adja meg a nyolcjegyű PIN-kódot, majd mentse a módosításokat.

A WI-FI DIRECT KONFIGURÁLÁSA

A Wi-Fi Direct egy olyan wifialapú, társközi technológia, amely lehetővé teszi a vezeték nélküli eszközök számára a Wi-Fi Direct használatát támogató nyomtatókhoz való közvetlen csatlakozást hozzáférési pont (vezeték nélküli útválasztó) használata nélkül.

1. Lépjen a következő elemhez a kezelőpanelen: **Beállítások > Hálózat/portok > Wi-Fi Direct**.
Nem érintőképernyős nyomtatómodelleknél az **OK** gomb megnyomásával navigálhat a beállítások között.

2. Konfigurálja a beállításokat.

- Wi-Fi Direct engedélyezése: Engedélyezi a nyomtató számára, hogy közzétegye saját Wi-Fi Direct-hálózatát.
- Wi-Fi Direct neve: Elnevezheti a Wi-Fi Direct-hálózatot.
- Wi-Fi Direct jelszava: A vezeték nélküli biztonság által megkövetelt jelszó megadása, amely a társközi kapcsolat használatához szükséges.
- Jelszó megjelenítése a Beállítások oldalon: A jelszó megjelenítése a Hálózati beállítások oldalon.
- A nyomógombkérések automatikus elfogadása: Engedélyezi a nyomtatónak a csatlakozási kérések automatikus elfogadását.



Megjegyzés: A nyomógombos kérések automatikus elfogadása nem biztonságos.

- Alapértelmezés szerint a Wi-Fi Direct-hálózat jelszava nem látható a nyomtató kijelzőjén. A jelszó megjelenítéséhez engedélyezze a jelszómegtekintési ikont. Lépjen a következő elemhez a kezelőpanelen: **Beállítások > Biztonság > Egyéb > Jelszó/PIN-kód megjelenítésének engedélyezése**.
- Ha a Wi-Fi Direct-hálózat jelszavát anélkül szeretné ellenőrizni, hogy azt megjelenítené a nyomtató kijelzőjén, a kezelőpanelen navigáljon a következő lehetőséghez: **Beállítások > Jelentések > Hálózat > Hálózatbeállítási oldal**.

MOBILESZKÖZ CSATLAKOZTATÁSA A NYOMTATÓHOZ

A mobilkészíték csatlakoztatása előtt ellenőrizze, hogy konfigurálták-e a Wi-Fi Directet. További tudnivalók: [A Wi-Fi Direct konfigurálása](#).

Csatlakozás Wi-Fi Direct használatával



Megjegyzés: Ezek az utasítások csak Android rendszerű mobilkészülékekre vonatkoznak.

1. A mobilkészítéken lépjen be a Beállítások menübe.
2. Engedélyezze a **Wi-Fi** funkciót, majd koppintson a **Wi-Fi Direct** elemre.
3. Válassza ki a nyomtató Wi-Fi Direct-nevét.
4. Erősítse meg a csatlakozást a nyomtató kezelőpaneljén.

Csatlakozás Wi-Fi használatával

1. A mobilkészítéken lépjen be a Beállítások menübe.
2. Koppintson a **Wi-Fi** elemre, majd válassza ki a nyomtató Wi-Fi Direct-nevét.



Megjegyzés: A Wi-Fi Direct-név elé a DIRECT-xy (ahol x és y két véletlenszerű karakter) karakterlánc kerül.

3. Írja be a Wi-Fi Direct jelszavát.

SZÁMÍTÓGÉP NYOMTATÓHOZ CSATLAKOZTATÁSA

Mielőtt a számítógépet csatlakoztatná, győződjön meg róla, hogy a Wi-Fi Directet konfigurálták. További tudnivalók: [A Wi-Fi Direct konfigurálása](#).

Útmutatás Windows-felhasználók számára

1. Nyissa meg a nyomtatók mappáját.
2. Válassza ki a frissíteni kívánt nyomtatót, majd tegye az alábbiak egyikét:
 - Windows 7 vagy újabb rendszeren válassza a **Nyomtató tulajdonságai** elemet.
 - Korábbi verziójú rendszeren válassza a **Tulajdonságok** elemet.
3. Lépjen a Konfiguráció lapra, majd válassza a **Frissítés most - Nyomtató megkérdezése** elemet.
4. Alkalmazza a módosításokat.

Útmutatás Macintosh-felhasználók számára

1. Az Apple menüben a Rendszerbeállítások lehetőségnél lépjen a nyomtatóhoz, majd válassza a **Kiegészítők és kellékanyagok** lehetőséget.
2. Lépjen a hardverkiegészítők listájára, majd adja hozzá a telepített hardverkiegészítőket.
3. Alkalmazza a módosításokat.

A WI-FI-HÁLÓZAT KIKAPCSOLÁSA



Megjegyzés: Ez a funkció csak néhány nyomtatómodellen érhető el.

1. Lépjen a következő elemhez a nyomtató kezelőpaneljén: **Beállítások > Hálózat/portok > Hálózati áttekintés > Aktív adapter > Általános hálózat**.

Nem érintőképernyős nyomtatómodelleken az **OK** gomb megnyomásával navigálhat a beállítások között.

2. Kövesse a kijelzőn megjelenő utasításokat.

A NYOMTATÓ KAPCSOLATÁNAK ELLENŐRZÉSE

1. Nyomtassa ki a Hálózati beállítások oldalt.

Lépjen a következő elemhez a kezelőpanelen: **Beállítások > Jelentések > Hálózat > Hálózati beállítások oldala**.

Nem érintőképernyős nyomtatómodelleken az **OK** gomb megnyomásával navigálhat a beállítások között.

2. Ellenőrizze az oldal első szakaszát, és győződjön meg arról, hogy az állapot értéke a Csatlakoztatva.

Ha az állapot értéke a Nincs csatlakoztatva, akkor előfordulhat, hogy a hálózati csatlakozó inaktív, vagy a hálózati kábel ki van húzva, vagy hibásan működik. Kérjen segítséget a rendszergazdától.

Menübeállítási oldal nyomtatása

Lépjen a következő elemhez a kezelőpanelen: **Beállítások > Jelentések > Menübeállítási oldal**.

Nem érintőképernyős nyomtatómodelleken az **OK** gomb megnyomásával navigálhat a beállítások között.

A nyomtató biztonsága

Ez a fejezet a következőket tartalmazza:

Nyomtatómemória törlése	60
Gyári alapértelmezett értékek visszaállítása	61
Törölhetőségi nyilatkozat	62

Nyomtatómemória törlése

A nyomtató felejtő memóriájának vagy pufferelt adatainak törléséhez kapcsolja ki a nyomtatót.

A nem felejtő memória vagy egyéni beállítások, készülék- és hálózati beállítások, biztonsági beállítások és beágyazott megoldások törléséhez az alábbiak szerint járjon el:

1. Lépjen a következő elemhez a kezelőpanelen: **Beállítások > Eszköz > Karbantartás > Üzemen kívüli törlés > Minden információ tisztítása a nem felejtő memóriáról.**

Nem érintőképernyős nyomtatómodelleken az **OK** gomb megnyomásával navigálhat a beállítások között.

2. Válassza az **Első beállítás indítása** vagy a **Nyomtató offline üzemmódban marad** lehetőséget.

Gyári alapértelmezett értékek visszaállítása

1. Lépjen a következő elemhez a kezelőpanelen: **Beállítások > Eszköz > Gyári alapbeállítások visszaállítása**.

Nem érintőképernyős nyomtatómodelleken az **OK** gomb megnyomásával navigálhat a beállítások között.

2. Válassza a **Minden beállítás visszaállítása** elemet.

Törölhetőségi nyilatkozat

A nyomtató többféle memóriát tartalmaz, amelyek képesek az eszköz- és hálózatbeállítások, valamint a felhasználói adatok tárolására.

MEMÓRIATÍPUS	LEÍRÁS
Felejtő memória	A nyomtató szabványos <i>közvetlen elérésű memóriát</i> (RAM) használ az adatok puffereléséhez az egyszerű nyomtatási feladatok végrehajtása során.
Nem felejtő memória	A nyomtató a következő kétféle nem felejtő memóriát használhatja: EEPROM és NAND (flash memória). Mindkét típus használható az operációs rendszerek, az eszközbeállítások és a hálózati információk tárolására.

A következő körülmények esetén törölje a telepített nyomtatómemóriák tartalmát:

- A nyomtató szétszerelés alatt áll.
- A nyomtatót egy másik részlegbe vagy helyre szállítják át.
- A nyomtatót egy külső szolgáltató javítja.
- A nyomtatót javítás céljából elszállítják a helyszínről.
- A nyomtatót eladták egy másik szervezetnek.

Nyomtatás

Ez a fejezet a következőket tartalmazza:

Nyomtatás a számítógépről	64
Nyomtatás mobileszközről	65
Betűtípusminták listájának nyomtatása	67
Elválasztólapok másolatok közé helyezése	68
Nyomtatási feladat törlése	69
A festék sötétségének beállítása	70

Nyomtatás a számítógépről



Megjegyzés: Címkék, kártyák és borítékok esetén a dokumentum kinyomtatása előtt állítsa be a nyomtatón a papír méretét és típusát.

1. Nyissa meg a Nyomtatás párbeszédablakot úgy, hogy közben meg van nyitva a nyomtatandó dokumentum.
2. Szükség esetén módosítsa a beállításokat.
3. Nyomtassa ki a dokumentumot.

Nyomtatás mobileszkörről

NYOMTATÁS MOBILESZKÖZRŐL A MOPRIA[®] PRINT SERVICE HASZNÁLATÁVAL

A Mopria nyomtatási szolgáltatás egy mobilnyomtatási megoldást kínál az Android[®] 10.0-s vagy újabb rendszerű mobileszközök számára. A segítségével közvetlenül nyomtathat bármilyen Mopria-tanúsítvánnyal rendelkező nyomtatóra.



Megjegyzés: Töltse le a Mopria[®] nyomtatási szolgáltatás alkalmazást a Google Play áruházból, és engedélyezze mobileszközén.

1. Indítson el egy kompatibilis alkalmazást az Android rendszerű mobileszközön, vagy válasszon ki egy dokumentumot a fájlkezelőben.
2. Koppintson a **További opciókNyomtatás** lehetőségre.
3. Válasszon ki egy nyomtatót, majd szükség esetén módosítsa a beállításokat.
4. Koppintson a **Nyomtatás** gombra.

NYOMTATÁS MOBILESZKÖZRŐL AZ AIRPRINT SZOLGÁLTATÁS HASZNÁLATÁVAL[®]



Megjegyzés: Ez a funkció csak néhány nyomtatómodellen érhető el.

Az AirPrint szoftver egy mobilnyomtatási megoldás, amely lehetővé teszi az Apple eszközökről az AirPrint-tanúsítvánnyal rendelkező nyomtatókra történő közvetlenül nyomtatást.

- Győződjön meg róla, hogy az Apple eszköz és a nyomtató ugyanahhoz a hálózathoz csatlakozik. Ha a hálózat több vezeték nélküli hubbal rendelkezik, akkor győződjön meg róla, hogy mindkét eszköz ugyanahhoz az alhálózathoz csatlakozik.
 - Ezt az alkalmazást csak néhány Apple eszköz támogatja.
1. A mobilkészülekről válasszon ki egy dokumentumot a fájlkezelőben, vagy indítson el egy kompatibilis alkalmazást.
 2. Koppintson a  > **Nyomtatás** lehetőségre.
 3. Válasszon ki egy nyomtatót, majd szükség esetén módosítsa a beállításokat.
 4. Nyomtassa ki a dokumentumot.

NYOMTATÁS MOBILESZKÖZRŐL A WI-FI DIRECT SZOLGÁLTATÁS HASZNÁLATÁVAL[®]





Megjegyzés: Ez a funkció csak néhány nyomtatómodellen érhető el.

A Wi-Fi Direct egy nyomtatási szolgáltatás, amely lehetővé teszi, hogy bármilyen Wi-Fi Direct szolgáltatást támogató nyomtatóval nyomtasson.



Megjegyzés: Bizonyosodjon meg arról, hogy a mobileszköz csatlakozik a nyomtató vezeték nélküli hálózatához. További tudnivalók: [Mobileszköz csatlakoztatása a nyomtatóhoz](#).

1. Indítson el egy kompatibilis alkalmazást a mobil eszközön, vagy válasszon ki egy dokumentumot a fájlkezelőben.
2. Tegye a következők egyikét a mobil eszköztől függően:
 - Koppintson az  > **Nyomtatás** lehetőségre.
 - Koppintson a  > **Nyomtatás** lehetőségre.
 - Koppintson a  > **Nyomtatás** lehetőségre.
3. Válasszon ki egy nyomtatót, majd szükség esetén módosítsa a beállításokat.
4. Nyomtassa ki a dokumentumot.

Betűtípusminták listájának nyomtatása

1. Lépjen a következő elemhez a kezelőpanelen: **Beállítások > Jelentések > Nyomtatás > Betűtípusok nyomtatása**.

Nem érintőképernyős nyomtatómodelleken az **OK** gomb megnyomásával navigálhat a beállítások között.

2. Válasszon betűtípusmintát.

Elválasztólapok másolatok közé helyezése

1. Lépjen a kezdőképernyőn a következő elemhez: **Beállítások > Nyomtatás > Elrendezés > Elválasztólapok > Másolatok közé.**

Nem érintőképernyős nyomtatómodelleken az **OK** gomb megnyomásával navigálhat a beállítások között.

2. Nyomtassa ki a dokumentumot.

Nyomtatási feladat törlése

A NYOMTATÓ KEZELŐPANELÉRŐL

Az érintőképernyős modelleken tegye a következőt:

1. A kezdőképernyőn érintse meg a **Feladat törlése** elemet.
2. Válassza ki a törölni kívánt munkát.

A nem érintőképernyős modelleken nyomja meg a **Mégse** gombot.

A SZÁMÍTÓGÉPRŐL

1. Az operációs rendszertől függően tegye az alábbiak valamelyikét:
 - Nyissa meg a nyomtatók mappáját, majd válassza ki a nyomtatót.
 - Az Apple menü Rendszerbeállítások eleménél keresse meg a nyomtatóját.
2. Válassza ki a törölni kívánt munkát.

A festék sötétségének beállítása

1. Lépjen a következő elemhez a kezelőpanelen: **Beállítások > Nyomtatás > Minőség > Festék sötétsége**.
Nem érintőképernyős nyomtatómodelleken az **OK** gomb megnyomásával navigálhat a beállítások között.
2. Módosítsa a beállítást.
3. Alkalmazza a módosításokat.

A nyomtató menüi

Ez a fejezet a következőket tartalmazza:

Menüterkép.....	72
Eszköz	73
Nyomtatás.....	84
Papír	92
Hálózat/portok.....	95
Biztonság.....	116
Jelentések.....	122
Kellécsomag.....	124
Hibaelhárítás.....	125

Menüterkép

Eszköz	<ul style="list-style-type: none"> • Beállítások • Gazdaságos mód • Távoli kezelőpanel² • Értesítések • Energiagazdálkodás 	<ul style="list-style-type: none"> • Gyári alapbeállítások visszaállítása • Karbantartás • A nyomtatóról
Nyomtatás	<ul style="list-style-type: none"> • Elrendezés • BeállításMinőség 	<ul style="list-style-type: none"> • PostScript • PCLKép
Papír	<ul style="list-style-type: none"> • Tálcakonfiguráció 	<ul style="list-style-type: none"> • Hordozókonfiguráció
Hálózat/portok	<ul style="list-style-type: none"> • Hálózati áttekintés • Vezeték nélküli • Wi-Fi Direct • AirPrint • Mobilszolgáltatás-kezelő • Ethernet • TCP/IP • SNMP 	<ul style="list-style-type: none"> • IPSec • 802.1xLPD-konfiguráció • HTTP-/FTP-beállítások • USB • Külső hálózati hozzáférés korlátozása • Universal Print
Biztonság²	<ul style="list-style-type: none"> • Bejelentkezési módok • Tanúsítványok kezelése • Bejelentkezési korlátozások • Titkosított nyomtatás beállításai 	<ul style="list-style-type: none"> • Ideiglenes adatfájlok törlése • Megoldások LDAP-beállításai • Egyéb
Jelentések	<ul style="list-style-type: none"> • Menübeállítási oldal • Eszköz 	<ul style="list-style-type: none"> • Nyomtatás • Hálózat
Kellécsomag	<ul style="list-style-type: none"> • Csomag aktiválása • Csomagátalakítás 	<ul style="list-style-type: none"> • Előfizetési szolgáltatás
Hibaelhárítás	Minőségi tesztoldal nyomtatása	
<p>¹ Csak bizonyos nyomtatómodelleken érhető el.</p> <p>² Bizonyos nyomtatómodelleknél ez a menü csak az Embedded Web Serverben állítható be.</p>		

Eszköz

BEÁLLÍTÁSOK

MENÜELEM	LEÍRÁS
Kijelző nyelve [Nyelvlista]	Beállíthatja a kijelzőn megjelenő szöveg nyelvét.
Ország/terület [Országok vagy területek listája]	Adja meg a nyomtató működéséhez beállított országot vagy területet.
Kezdeti beállítások futtatása <ul style="list-style-type: none"> Nem* Igen 	A beállítási varázsló futtatása.
Billentyűzet Billentyűzettípus [Nyelvlista]	Válasszon nyelvet a billentyűzettípushoz. <ul style="list-style-type: none"> Előfordulhat, hogy a billentyűzettípus nem minden értéke jelenik meg, vagy ahhoz speciális hardverre lehet szükség. Ez a menüelem csak bizonyos nyomtatómodelleken jelenik meg.
Megjelenített adatok <ul style="list-style-type: none"> 1. egyéni szöveg (IP-cím*) 2. szöveg megjelenítése (Dátum/Idő*) 1. egyéni szöveg 2. egyéni szöveg 	A kezdőképernyőn megjelenítendő információk beállítása.
Dátum és idő <ul style="list-style-type: none"> Konfigurálás <ul style="list-style-type: none"> Aktuális dátum és idő Dátum és idő kézi beállítása Dátumformátum (HH-NN-ÉÉÉÉ*) Időformátum (12 órás de./du.*) Időzóna (GMT*) 	A nyomtató dátumának és idejének beállítása.
Dátum és idő <ul style="list-style-type: none"> Hálózati időprotokoll <ul style="list-style-type: none"> Hálózati időprotokoll (NTP) engedélyezése (Be*) NTP-kiszolgáló Hitelesítés engedélyezése (Nincs*) 	A hálózati időprotokoll (NTP) beállításainak megadása. <ul style="list-style-type: none"> A Hitelesítés engedélyezése funkció csak bizonyos nyomtatótípusokon jelenik meg. Ha a Hitelesítés engedélyezése beállítás az MD5 kulcs lehetőségre van állítva, megjelenik a Kulcsazonosító és a Jelszó lehetőség.



MENÜELEM	LEÍRÁS
Papírméretek <ul style="list-style-type: none"> • U.S.* • Metrikus 	A papírméret mértékegységeinek meghatározása. A beállításvarázslóban az első alkalommal kiválasztott ország/régió meghatározza a papírméret kezdeti beállítását.
Kijelző fényereje 20–100% (100*)	A kijelző fényerejének beállítása. Ez a menüelem csak bizonyos nyomtatómodelleken jelenik meg.
Kijelző időtúllépése 10–300 (60*)	Adja meg, hogy a képernyőn hány másodperc tétlenség után jelenjen meg a kezdőképernyő, illetve a nyomtató mennyi idő után jelentkeztesse ki automatikusan a felhasználót.
 Megjegyzés: Az érték melletti csillag (*) jelöli az alapértelmezett gyári beállításokat.	

GAZDASÁGOS MÓD

MENÜELEM	LEÍRÁS
Nyomtatás <ul style="list-style-type: none"> • Oldalak <ul style="list-style-type: none"> – Egyoldalas* – Kétoldalas 	Megadhatja, hogy a nyomtatás egyoldalasan vagy kétoldalasan történjen-e.
Nyomtatás <ul style="list-style-type: none"> • Oldal/lap <ul style="list-style-type: none"> – Ki* – 2 oldal/lap – 3 oldal/lap – 4 oldal/lap – 6 oldal/lap – 9 oldal/lap – 12 oldal/lap – 16 oldal/lap 	Több oldalon képének nyomtatása a papír egyik oldalára.



MENÜELEM	LEÍRÁS
Nyomtatás <ul style="list-style-type: none"> • Festék sötétsége <ul style="list-style-type: none"> – Könnyű – Normál* – Sötét 	A szöveges képek fényességének vagy sötétségének a beállítása.
 Megjegyzés: Az érték melletti csillag (*) jelöli az alapértelmezett gyári beállításokat.	



TÁVOLI KEZELŐPANEL

MENÜELEM	LEÍRÁS
Külső VNC csatlakozás <ul style="list-style-type: none"> • Nem engedélyez* • Engedélyez 	Egy külső Virtual Network Computing-kliens (VNC-kliens) csatlakoztatása a távoli kezelőpanelhez.
Hitelesítés típusa <ul style="list-style-type: none"> • Nincs* • Standard hitelesítés 	A VNC-klienskiszolgáló elérésekor használandó hitelesítési típus beállítása.
VNC Jelszó	A VNC-klienskiszolgálóhoz való csatlakozáshoz használandó jelszó beállítása.  Megjegyzés: Ez a menüpont csak akkor jelenik meg, ha a Hitelesítés típusa beállítás értéke Standard hitelesítés.
 Megjegyzés: Az érték melletti csillag (*) jelöli az alapértelmezett gyári beállításokat.	

ÉRTESÍTÉSEK

MENÜELEM	LEÍRÁS
Kellékek <ul style="list-style-type: none"> • Készletbecslés megjelenítése <ul style="list-style-type: none"> – Becslések megjelenítése* – Becslések elrejtése 	A kellékek becsült állapotának megjelenítése.
Kellékek Egyéni kellékanyag-értesítések	Értesítési beállítások konfigurálása arra az esetre vonatkozóan, ha a nyomtató felhasználói beavatkozást igényel.

MENÜELEM	LEÍRÁS
	 Megjegyzés: Ezt a menüelemet csak az Embedded Web Server használatával lehet elérni.
<p>E-mail-riasztások beállítása</p> <ul style="list-style-type: none"> • E-mail beállítása <ul style="list-style-type: none"> – Elsődleges SMTP-átjáró – Elsődleges SMTP-átjáró port (25*) – Másodlagos SMTP-átjáró – Másodlagos SMTP-átjáró port (25*) – SMTP időtűllépés (30 másodperc*) – Válaszcím – Alapértelmezett SMTP-válaszcím használata mindig(Ki*) – SSL/TLS használata(Letiltva*) – Megbízható tanúsítvány kérése (Be*) – SMTP-kiszolgáló hitelesítése (Nem szükséges hitelesítés*) – Eszköz által kezdeményezett e-mail (Nincs*) – Eszköz felhasználói azonosítója – Eszköz jelszava – NTLM-tartomány 	<p>A nyomtató e-mail beállításainak megadása.</p>  Megjegyzés: Bizonyos nyomtatómodelleknél ez a menü csak az Embedded Web Serverben állítható be.
<p>Hibamegelőzés</p> <ul style="list-style-type: none"> • Elakadássegéd <ul style="list-style-type: none"> – Ki – Be* 	<p>A nyomtató beállítása az elakadt papír automatikus ellenőrzésére.</p>
<p>Hibamegelőzés</p> <ul style="list-style-type: none"> • Automatikus folytatás <ul style="list-style-type: none"> – Letiltva – 5–255 (5*) • Automatikus folytatás ideje 	<p>Engedélyezi, hogy bizonyos felhasználói beavatkozást igénylő feltételek törlése után a nyomtató folytatja a feladat feldolgozását vagy nyomtatását.</p>  Megjegyzés: Az Automatikus folytatás ideje nem érhető el az összes nyomtatómodellel.
<p>Hibamegelőzés</p> <ul style="list-style-type: none"> • Automatikus újraindítás <ul style="list-style-type: none"> – Automatikus újraindítás 	<p>A nyomtató újraindítása, ha valamilyen hiba történt.</p>

MENÜELEM	LEÍRÁS
<ul style="list-style-type: none"> – Újraindítás mindig* – Újraindítás soha – Újraindítás, ha tétlen 	
Hibamegelőzés <ul style="list-style-type: none"> • Automatikus újraindítás <ul style="list-style-type: none"> – Automatikus újraindítások maximális száma 1–20 (2*) 	Meghatározza a nyomtató által végrehajtható automatikus újraindítások számát.
Hibamegelőzés <ul style="list-style-type: none"> • Automatikus újraindítás <ul style="list-style-type: none"> – Automatikus újraindítási időtartam 1–525600 (720*) 	Beállíthatja, hogy a nyomtató hány másodperc után induljon újra automatikusan.
Hibamegelőzés <ul style="list-style-type: none"> • Automatikus újraindítás <ul style="list-style-type: none"> – Automatikus újraindítások számlálója 	Az újraindítás-számláló információinak csak olvasható formátumban való megjelenítése.
Hibamegelőzés <ul style="list-style-type: none"> • Hibamegjelenítés rövid papír esetén <ul style="list-style-type: none"> – Automatikus törlés* – Be 	<p>A nyomtató beállítása a papír rövidege esetén küldött hibaüzenet megjelenítésére.</p> <p> Megjegyzés: A rövid papír a betöltött papír méretére vonatkozik.</p>
Hibamegelőzés <ul style="list-style-type: none"> • Oldalvédelem <ul style="list-style-type: none"> – Ki* – Be 	Ezzel a funkcióval azt állíthatja be, hogy a nyomtató a nyomtatási művelet elindítása előtt az egész oldalt beolvassa a memóriába.
Elakadt oldalak ismétlése <ul style="list-style-type: none"> • Elakadás utáni helyreállítás <ul style="list-style-type: none"> – Auto* – Ki – Be 	<p>A nyomtató beállítása az elakadt oldalak újbóli nyomtatására.</p> <p> Megjegyzés: Bizonyos nyomtatómodelleken a Ki az alapértelmezett beállítás.</p>
<p> Megjegyzés: Az érték melletti csillag (*) jelöli az alapértelmezett gyári beállításokat.</p>	

ENERGIAGAZDÁLKODÁS

MENÜELEM	LEÍRÁS
<p>Alvó üzemmód profilja</p> <ul style="list-style-type: none"> • Nyomtatás alvó üzemmódból <ul style="list-style-type: none"> – Aktív állapot nyomtatás után – Nyomtatás után belépés alvó üzemmódba* 	<p>Beállítja a nyomtatót, hogy nyomtatás után készenléti üzemmódban maradjon, vagy visszatérjen alvó üzemmódba.</p>
<p>Időtúllépések</p> <p>Alvó üzemmód</p> <p>1–60 perc (15*)</p>	<p>Beállítja azt az időt, mielőtt a nyomtató Alvó üzemmódba lép.</p>
<p>Időtúllépések</p> <ul style="list-style-type: none"> • Hibernálási idő <ul style="list-style-type: none"> – Letiltva – 1 óra – 2 óra – 3 óra – 6 óra – 1 nap – 2 nap – 3 nap* – 1 hét – 2 hét – 1 hónap 	<p>Beállítja azt az időt, mielőtt a nyomtató kikapcsol.</p>
<p>Időtúllépések</p> <ul style="list-style-type: none"> • Hibernálási idő kapcsolat esetén <ul style="list-style-type: none"> – Hibernált állapot – Ne hibernáljon* 	<p>Beállítja a hibernálási időkorlátot a nyomtató kikapcsolásához, amikor az Ethernet-kapcsolat aktív.</p>
<p> Megjegyzés: Az érték melletti csillag (*) jelöli az alapértelmezett gyári beállításokat.</p>	

GYÁRI ALAPBEÁLLÍTÁSOK VISSZAÁLLÍTÁSA



MENÜELEM	LEÍRÁS
Beállítások visszaállítása <ul style="list-style-type: none"> • Összes beállítás visszaállítása • Nyomtatóbeállítások visszaállítása • Hálózati beállítások visszaállítása 	A nyomtató gyári alapbeállításainak visszaállítása.
 Megjegyzés: Az érték melletti csillag (*) jelöli az alapértelmezett gyári beállításokat.	



KARBANTARTÁS

Konfigurációs menü

MENÜELEM	LEÍRÁS
USB-konfiguráció <ul style="list-style-type: none"> • USB PnP <ul style="list-style-type: none"> – 1* – 2 	A nyomtató és a számítógép kompatibilitásának javításához változtassa meg a nyomtató USB-illesztőjének üzemmódját.
USB-konfiguráció <ul style="list-style-type: none"> • USB-sebesség <ul style="list-style-type: none"> – Teljes – Auto* 	Állítsa be az USB-port futtatását teljes sebességre, és kapcsolja ki a nagy sebességű üzemmódot.
Tálcakonfiguráció <ul style="list-style-type: none"> • Tálcabehelyezés üzenet megjelenítése <ul style="list-style-type: none"> – Ki – Csak az ismeretlen méretek esetében* – Mindig 	Megjelenít egy üzenetet, amely a tálca behelyezése után a papírméret és -típus kiválasztását kéri.
Tálcakonfiguráció <ul style="list-style-type: none"> • A5-ös méret betöltése <ul style="list-style-type: none"> – Rövid oldal – Hosszú oldal* 	Azt határozza meg, hogy a rendszer milyen oldaltájolást használjon A5 méretű papír behelyezése esetén.
Tálcakonfiguráció <ul style="list-style-type: none"> • Papír megadása <ul style="list-style-type: none"> – Auto* – Kézi papíradagolás 	Amikor a rendszer papír behelyezését kéri, határozza meg a használni kívánt papírforrást.

MENÜELEM	LEÍRÁS
<p>Tálcakonfiguráció</p> <ul style="list-style-type: none"> • Boríték megadása <ul style="list-style-type: none"> – Auto* – Kézi borítékadagolás 	<p>Amikor a rendszer boríték behelyezését kéri, határozza meg a használni kívánt papírforrást.</p>
<p>Tálcakonfiguráció</p> <ul style="list-style-type: none"> • Kérdésekhez tartozó műveletek <ul style="list-style-type: none"> – Kérdezzen rá a felhasználónál* – Folytatás – Aktuális használata 	<p>Megadja, hogy a nyomtató automatikusan reagáljon a papír vagy boríték cseréjével kapcsolatos üzenetekre.</p>
<p>Jelentések</p> <ul style="list-style-type: none"> • Menübeállítási oldal • Eseménynapló • Eseménynapló összegzése 	<p>Jelentések nyomtatása a nyomtató menüinek beállításairól és állapotáról, illetve eseménynaplók nyomtatása.</p>
<p>Nyomtatóemulációk</p> <ul style="list-style-type: none"> • PS-emuláció <ul style="list-style-type: none"> – Be* – Ki 	<p>A nyomtató beállítása a PS-adatfolyam felismerésére és használatára.</p>
<p>Nyomtatóemulációk</p> <ul style="list-style-type: none"> • Emulátorbiztonság <ul style="list-style-type: none"> – Oldal időtúllépés 0–60 (60*) 	<p>Az oldal időkorlátjának beállítása emuláció alatt.</p>
<p>Nyomtatóemulációk</p> <ul style="list-style-type: none"> • Emulátorbiztonság <ul style="list-style-type: none"> – Emulátor visszaállítása a feladat után <ul style="list-style-type: none"> – Ki* – Be 	<p>Az emulátor visszaállítása nyomtatási feladat után.</p>
<p>Nyomtatóemulációk</p> <ul style="list-style-type: none"> • Emulátorbiztonság <ul style="list-style-type: none"> – Nyomtatóüzenet hozzáférés letiltása <ul style="list-style-type: none"> – Be* – Ki 	<p>Hozzáférés letiltása a nyomtatóüzenethez emuláció alatt.</p>
<p>Nyomtatókonfigurálás</p> <ul style="list-style-type: none"> • Csak fekete mód 	<p>A színes képek nyomtatása szürkeárnyaltos módban.</p>

MENÜELEM	LEÍRÁS
<ul style="list-style-type: none"> – Ki* – Be 	
Nyomtatókonfigurálás <ul style="list-style-type: none"> • Szín alátöltés <ul style="list-style-type: none"> – Ki – 1 – 2* – 3 – 4 – 5 	A nyomatok minőségének javítása a nyomtató nem megfelelő regisztrációjának korrigálása érdekében.
Nyomtatókonfigurálás Betűelésítés 0–150 (24*)	Állítsa be azt a betűméretet, amely alatt a rendszer a nagy frissítési gyakoriságú képernyőket használja a betűtípusadatok nyomtatásához. Ha ez az érték például 24, akkor az összes 24-es vagy annál kisebb betűméret a nagy frissítési gyakoriságú képernyőt használja.
Eszközműveletek <ul style="list-style-type: none"> • Csendes üzemmód <ul style="list-style-type: none"> – Ki* – Be 	A nyomtató beállítása Csendes üzemmód használatára.  Megjegyzés: A beállítás engedélyezése lelassítja a nyomtató teljesítményét.
Eszközműveletek <ul style="list-style-type: none"> • Panelmenük <ul style="list-style-type: none"> – Engedélyezés* – Kikapcsolás 	Hozzáférés engedélyezése a kezelőpanel menüihez.
Eszközműveletek Egyéni állapot törlése	Törölje az alapértelmezett vagy módosított egyéni üzenetek felhasználó által beállított karaktersorait.
Eszközműveletek A távolról telepített üzenetek törlése	Minden távolról telepített üzenetet töröl.  Megjegyzés: Ez a menüelem csak bizonyos nyomtatómodellek esetében áll rendelkezésre.
Eszközműveletek <ul style="list-style-type: none"> • Hibaképernyők automatikus megjelenítése <ul style="list-style-type: none"> – Be* – Ki 	A fennálló hibaüzenetek megjelenítése a kijelzőn, ha a nyomtató kezdőképernyője a Képernyő időtűllépése beállításnak megfelelő időtartamig inaktív marad.

MENÜELEM	LEÍRÁS
	 Megjegyzés: Ez a menüelem csak bizonyos nyomtatómodellek esetében áll rendelkezésre.
Festékfolt-érzékelő beállítása <ul style="list-style-type: none"> • Kalibrálási gyakoriság tulajdonságai <ul style="list-style-type: none"> – Letiltva – Legkevesebb színállítás – Kevesebb színállítás – Normál* – Jobb színhelyesség – Legjobb színhelyesség 	Az alapértelmezett kalibrálási gyakoriság beállítása.
Festékfolt-érzékelő beállítása Teljes kalibrálás	A teljes színkalibrálás futtatása.
Festékfolt-érzékelő beállítása TPS információs oldal nyomtatása	A festékfolt-érzékelő kalibrálására vonatkozó diagnosztikai lap nyomtatása.
 Megjegyzés: Az érték melletti csillag (*) jelöli az alapértelmezett gyári beállításokat.	

Üzemen kívüli törlés

MENÜELEM	LEÍRÁS
Nyomtatómemória törlése <ul style="list-style-type: none"> • Nyomtatómemória utolsó tisztítása • A nem felejtő memórián található összes adat tisztítása • Az összes nyomtató- és hálózati beállítás törlése • Összes parancsikon és parancsikon-beállítás törlése 	A nyomtatóban tárolt összes beállítás és alkalmazás törlése.
 Megjegyzés: *Csak bizonyos nyomtatómodelleken érhető el.	



A NYOMTATÓRÓL

MENÜELEM	LEÍRÁS
Xerox leltári címke	A maximális hossz 32 karakter.
Ügyfél leltári címkéje	A nyomtató sorozatszámának megjelenítése. A maximális hossz 32 karakter.
A nyomtató elhelyezése	A nyomtató helyének megadása. A maximális hossz 63 karakter.
Kapcsolatfelvétel	A nyomtató nevének személyre szabása. A maximális hossz 63 karakter.

Nyomtatás

ELRENDEZÉS

MENÜELEM	LEÍRÁS
Oldalak <ul style="list-style-type: none"> Egyoldalas* Kétoldalas 	Megadhatja, hogy a nyomtatás egyoldalasan vagy kétoldalasan történjen-e.
Lapozási stílus <ul style="list-style-type: none"> Hosszú oldal* Rövid oldal 	<p>Megállapítja, hogy a lap melyik oldala (hosszú vagy rövid) lesz kötve kétoldalas nyomtatáskor.</p> <p> Megjegyzés: A kiválasztott opciótól függően a nyomtató automatikusan eltolja mindegyik nyomtatott oldal tartalmát a megfelelő kötéshez.</p>
Üres oldalak <ul style="list-style-type: none"> Nyomtatás Nincs nyomtatás* 	A nyomtatási feladathoz tartozó üres oldalak nyomtatása.
Leválogatás <ul style="list-style-type: none"> Ki [1,1,1,2,2,2]* Be [1,2,1,2,1,2] 	Ha ugyanarról az eredetiről több másolatot is nyomtat, akkor a nyomtató az egyes példányokat sorbarendezve köteget.
Elválasztólapok <ul style="list-style-type: none"> Nincs* Példányok között Feladatok között Oldalak között 	Üres elválasztólapok beillesztése a nyomtatás során.
Elválasztólap forrása [x]. tálca (1*)	Megadja az elválasztólapok papírforrását.
Oldal/lap <ul style="list-style-type: none"> Ki* 2 oldal/lap 3 oldal/lap 4 oldal/lap 6 oldal/lap 9 oldal/lap 12 oldal/lap 16 oldal/lap 	Több oldalon képeznek nyomtatása a papír egyik oldalára.
Oldal/lap tájolása <ul style="list-style-type: none"> Vízszintes* 	Több, az oldalon lévő kép elrendezésének beállítása az Oldal/lap funkció használata esetén.

MENÜELEM	LEÍRÁS
<ul style="list-style-type: none"> • Fordított vízszintes • Független • Fordított független 	 Megjegyzés: Az elhelyezés az egy oldalon lévő képek számától és tájolásától függ.
Oldal/lap tájolása <ul style="list-style-type: none"> • Auto* • Fekvő • Álló 	Többoldalas dokumentumok tájolásának a beállítása az Oldal/lap funkció használata esetén.
Oldal/lap szegélye <ul style="list-style-type: none"> • Nincs* • Folytonos 	Oldalszegély nyomtatása az oldalon lévő képek köré az Oldal/lap funkció használata esetén.
Példányszám 1–9999 (1*)	Itt adhatja meg a példányszámot az egyes nyomtatási feladatokhoz.
Nyomtatási terület <ul style="list-style-type: none"> • Normál* • Az oldalnak megfelelő • Teljes oldal 	A papírlap nyomtatható területének beállítása.
 Megjegyzés: Az érték melletti csillag (*) jelöli az alapértelmezett gyári beállításokat.	



BEÁLLÍTÁS

MENÜELEM	LEÍRÁS
Nyomtató nyelve <ul style="list-style-type: none"> • PCL-emuláció • PS-emuláció* 	Beállítja a nyomtató nyelvét.  Megjegyzés: A nyomtatónyelv alapértelmezettként való beállítása nem akadályozza meg a szoftvert abban, hogy más nyomtatónyelvet használó nyomtatási feladatokat küldjön.
Nyomtatóhasználat <ul style="list-style-type: none"> • Max. sebesség • Max. hozam* 	Meghatározza, hogyan működnek a színes nyomtatókazetták nyomtatás közben. <ul style="list-style-type: none"> • A Max. hozam beállítással a színes nyomtatókazetták lelassulnak vagy leállnak, amikor csak fekete oldalak csoportját nyomtatja. • A Max. sebesség beállítással a színes nyomtatókazetták mindig futnak, akár színes, akár fekete oldalakat nyomtat.
Erőforrás-takarékos	Megállapítja, hogy a nyomtató hogyan kezelje a

MENÜELEM	LEÍRÁS
<ul style="list-style-type: none"> Ki* Be 	<p>letöltött erőforrásokot (például betűtípusokat és makrókat) azoknál a munkáknál, amelyek az elérhető memóriánál többet igényelnek.</p> <ul style="list-style-type: none"> Ha értéke Ki, a nyomtató csak addig őrzi meg a letöltött erőforrásokat, amíg nincs memóriára szükség. Az inaktív nyomtatónyelvel kapcsolatos erőforrások törlődnek. Ha értéke Be, a nyomtató minden nyelvátváltáskor megőrzi az összes letöltött állandó erőforrást. Szükség esetén a nyomtató a memória megteltére vonatkozó üzeneteket jelenít meg az állandó erőforrások törlése helyett.
<p>Összes nyomtatási sorrendje</p> <ul style="list-style-type: none"> Betűrendben* Legújabb először Legrégebbi először 	<p>Megadja azt a sorrendet, amelynek megfelelően a nyomtató kinyomtatja a tartott és titkosított munkákat, amikor az Összes nyomtatása opciót választja.</p>
<p> Megjegyzés: Az érték melletti csillag (*) jelöli az alapértelmezett gyári beállításokat.</p>	

MINŐSÉG

MENÜELEM	LEÍRÁS
<p>Nyomtatási mód</p> <ul style="list-style-type: none"> Fekete-fehér Színes* 	<p>A nyomtatási üzemmód beállítása.</p>
<p>Nyomtatási felbontás</p> <p>4800 CQ*</p>	<p>A kinyomtatott oldal felbontásának beállítása.</p> <p> Megjegyzés: A 4800 CQ érték kiváló minőségű nyomtatást biztosít maximális sebességgel.</p>
<p>Festék sötétsége</p> <ul style="list-style-type: none"> Könnyű Normál* Sötét 	<p>A szöveges képek fényességének vagy sötétségének a beállítása.</p>
<p>Féltónus</p> <ul style="list-style-type: none"> Normál* Részlet 	<p>Javítja a kinyomtatott kimenet minőségét azáltal, hogy simább vonalakat hoz létre élesebb szélékkel.</p>
<p>RGB fényerő</p> <p>-6–6 (0*)</p>	<p>A kinyomtatott anyag fényerejének, kontrasztjának és színtelítettségének beállítása.</p>







MENÜELEM	LEÍRÁS
RGB kontraszt 0–5 (0*)	 Megjegyzés: Ez a beállítás nincs hatással a CMYK-színspecifikációt használó fájlokra.
RGB telítettség 0–5 (0*)	
 Megjegyzés: Az érték melletti csillag (*) jelöli az alapértelmezett gyári beállításokat.	

Haladó képfeldolgozás



MENÜELEM	LEÍRÁS
Színegyensúly <ul style="list-style-type: none"> • Cián -5–5 (0*) • Bíbor -5–5 (0*) • Sárga -5–5 (0*) • Fekete -5–5 (0*) • Alapért. visszaáll. 	Az egyes színekhez használt festék mennyiségének beállítása.
Színkorrekció <ul style="list-style-type: none"> • Színkorrekció <ul style="list-style-type: none"> – Auto* – Ki – Manuális Színkorrekció – tartalom	A kinyomtatott dokumentumok színbeállításainak módosítása. <ul style="list-style-type: none"> • Ha a Ki beállítást választja, a rendszer a szoftver által küldött színkorrekciót használja. • Ha az Automatikus beállítást választja, a rendszer a nyomtatott oldal minden objektumához különböző színprofilt fog alkalmazni. • A manuális színkorrekció segítségével testre szabhatja a nyomtatott oldal objektumaira alkalmazott RGB- és CMYK-színkonverziót. • A színkorrekció-tartalom csak akkor áll rendelkezésre, ha a színkorrekció beállítása manuális.





MENÜELEM	LEÍRÁS
Színbeállítás	A nyomtató kalibrálása a nyomtatás színeinek beállítása érdekében.
 Megjegyzés: Az érték melletti csillag (*) jelöli az alapértelmezett gyári beállításokat.	

POSTSCRIPT



MENÜELEM	LEÍRÁS
PS-hiba nyomtatása <ul style="list-style-type: none"> • Be • Ki* 	PostScript hibát tartalmazó tesztoldal kinyomtatása.  Megjegyzés: Hiba esetén a nyomtatási feladat feldolgozása szünetel, a nyomtató hibaüzenetet nyomtat és a nyomtatási feladat többi részét kiüríti.
Minimális vonalvastagság 1–30 (2*)	Minimális leütési szélesség beállítása.  Megjegyzés: A 4800 CQ értékkel nyomtatott feladatok az érték felét használják.
PS-indítási mód zárolása <ul style="list-style-type: none"> • Be* • Ki 	A SysStart fájl letiltása.  Megjegyzés: Az alapértelmezett beállítás a nyomtatómodellől függően változhat.
Képsimítás <ul style="list-style-type: none"> • Be • Ki* 	Az alacsony felbontású képek kontrasztjának és élességének javítása.  Megjegyzés: Ez a beállítás nincs hatással a legalább 300 dpi felbontású képekre.
Várakozási időtúllépés <ul style="list-style-type: none"> • Letiltva • Engedélyezve* 	Engedélyezi, hogy a nyomtató további adatokra várjon, mielőtt törölné a nyomtatási feladatot.
Várakozási időtúllépés ideje 15–65535 (40*)	Beállíthatja azt az időt másodpercekben megadva, ameddig a nyomtató további adatokra vár, mielőtt törölné a nyomtatási feladatot.  Megjegyzés: Ez a menüelem csak akkor jelenik meg, ha engedélyezve van a Várakozási időtúllépés.
 Megjegyzés: Az érték melletti csillag (*) jelöli az alapértelmezett gyári beállításokat.	



PCL

MENÜELEM	LEÍRÁS
Betűtípus [Elérhető betűtípusok listája] (Courier*)	Betűtípus kiválasztása a megadott betűtípusforrásból.
Szimbólumkészlet [Elérhető szimbólumkészletek listája] (10U PC-8*)	Megadja az egyes betűtípusnevekhez tartozó szimbólumkészletet.  Megjegyzés: A jelkészlet egy betűkből és számokból, írásjelekből és különleges szimbólumokból álló készlet. A jelkészletek támogatják az egyes nyelveket, illetve a különleges alkalmazásokat, pl. a matematikai szimbólumokat tudományos szövegekben.
Betűtávolság 0,08–100 (10*)	Megadja a rögzített vagy az egy szélességű betűtípusok betűtávolságát.  Megjegyzés: A betűtávolság a rögzített szélességű betűtípusok számát jelöli hüvelykenként.
Tájolás <ul style="list-style-type: none"> • Álló* • Fekvő • Fordított álló • Fordított fekvő 	Megadja a szöveg és grafika tájolását az oldalon.
Sorok/lap 1–255	Megadja a PCL-adatfolyamon keresztül nyomtatott oldalon megjelenő sorok számát. <ul style="list-style-type: none"> • Ez a menüelem függőleges térközt aktivál, amely a megadott számú nyomtatandó sorokat az oldal alapértelmezett margói közé nyomtatja. • Az Egyesült Államokban 60 a gyári alapértelmezett érték. A gyári alapértelmezett érték világszerte 64.
PCL5 minimális vonalvastagság 1–30 (2*)	Kezdeti minimális leütési szélesség beállítása.  Megjegyzés: A 4800 CQ értékben nyomtatott feladatok az érték felét használják.
PCLXL minimális vonalvastagság 1–30 (2*)	
A4-es szélesség <ul style="list-style-type: none"> • 198 mm* • 203 mm 	Az A4-es papírméretben való nyomtatás esetén használandó logikai oldalszélesség beállítása.

MENÜELEM	LEÍRÁS
	 Megjegyzés: A logikai oldal a fizikai lap azon területe, amelyre az adat nyomtatásra kerül.
CR automatikusan LF után <ul style="list-style-type: none"> • Ki* • Be 	<p>Azt állítja be, hogy a nyomtató automatikusan hajtson-e végre egy „kocsi vissza” műveletet a soremelés vezérlőparancs után.</p>  Megjegyzés: A kocsivissza művelet parancsot ad a nyomtatónak arra, hogy a kurzort az aktuális sor első pozíciójába állítsa.
LF automatikusan CR után <ul style="list-style-type: none"> • Ki* • Be 	<p>Azt állítja be, hogy a nyomtató automatikusan szűrjön-e be egy soremelést minden „kocsi vissza” vezérlőparancs után.</p>
Nyomtatási időtúllépés <ul style="list-style-type: none"> • Letiltva • Engedélyezve* [90] 	<p>Beállítja, hogy a nyomtató fejezze be a nyomtatási feladatot, ha az megadott ideig (másodpercben) tétlen volt.</p>
Nyomtatás időtúllépésének ideje 1–255 (90*)	 Megjegyzés: A Nyomtatási időtúllépés csak bizonyos nyomtatómodelleken jelenik meg.
 Megjegyzés: Az érték melletti csillag (*) jelöli az alapértelmezett gyári beállításokat.	

KÉP

MENÜELEM	LEÍRÁS
Auto. igazítás <ul style="list-style-type: none"> • Be • Ki* 	<p>A képhez legjobban illő papírméret és tájolás kiválasztása az elérhető lehetőségek közül.</p>  Megjegyzés: Ha a Be értéket választotta, az felülírja a képre vonatkozó nagyítási és tájolási beállításokat.
Megfordítás <ul style="list-style-type: none"> • Ki* • Be 	<p>Felcseréli a feketét és a fehéret a fekete-fehér képeken.</p>  Megjegyzés: Ez a menüpont a GIF és a JPEG formátumú képekre nem vonatkozik.
Méretezés <ul style="list-style-type: none"> • Bal f. sarok rögz. • Legjobb illesztés* • Középpont rögz. 	<p>A kép igazítása úgy, hogy elférjen a nyomtatási területen.</p>

MENÜELEM	LEÍRÁS
<ul style="list-style-type: none"> • Mag./szél. ig. • Magasság igazítása • Szélesség igazítása 	 Megjegyzés: Ha az Automatikus kitöltés be van kapcsolva, a Méretezés értéke automatikusan Legjobb kitöltésre vált.
<p>Tájolás</p> <ul style="list-style-type: none"> • Álló* • Fekvő • Fordított álló • Fordított fekvő 	Megadja a szöveg és grafika tájolását az oldalon.
 Megjegyzés: Az érték melletti csillag (*) jelöli az alapértelmezett gyári beállításokat.	



Papír

TÁLCAKONFIGURÁCIÓ

MENÜELEM	LEÍRÁS
Alapértelmezett forrás <ul style="list-style-type: none"> • [x]. tálca (1*) • Kézi papíradagolás • Kézi borítékadagolás 	<p>A papírforrás beállítása az összes nyomtatási feladathoz.</p>
Papírméret/-típus <ul style="list-style-type: none"> • [x]. tálca (1*) • Kézi papíradagolás • Kézi borítékadagolás 	<p>Az egyes papírforrásokba töltött papír méretének vagy típusának beállítása.</p>
Csereméret <ul style="list-style-type: none"> • Ki • Letter/A4 • Mindegyik* 	<p>Ezzel a funkcióval beállíthat egy papírméretet, amelyet a nyomtató akkor fog használni, ha a szükséges papírméret egyik papírforrásban sem található.</p> <ul style="list-style-type: none"> • Ha a Ki beállítást választja, a rendszer felszólítja a felhasználót, hogy töltsse be a megfelelő méretű papírt. • Ha a Letter/A4 beállítást választja, és Letter típusú papírt tölt be, a készülék Letter méretű papírra fog nyomtatni A4-es méretben, ha pedig A4-es méretű papírt tölt be, a Letter méretű munkákat A4-es méretben fogja nyomtatni. • Ha a Mindegyik beállítást választja, a készülék a Letter/A4 méretet helyettesíti.
 Megjegyzés: Az érték melletti csillag (*) jelöli az alapértelmezett gyári beállításokat.	

HORDOZÓKONFIGURÁCIÓ

Univerzális beállítás



MENÜELEM	LEÍRÁS
Mértékegységek <ul style="list-style-type: none"> Hüvelyk Milliméter 	<p>Az univerzális papírmérethez használt mértékegység meghatározása.</p> <p> Megjegyzés: A hüvelyk az USA-beli gyári alapértelmezett érték. A gyári alapértelmezett érték világszerte a milliméter.</p>
Lapszélesség <ul style="list-style-type: none"> 3,00–14,17 (8,50*) 76–360 mm (216*) 	<p>Az univerzális papírméret szélességének beállítása álló tájolás esetén.</p>
Lapmagasság <ul style="list-style-type: none"> 3,00–14,17 (14*) 76–360 mm (356*) 	<p>Az univerzális papírméret magasságának beállítása álló tájolás esetén.</p>
Adagolási irány <ul style="list-style-type: none"> Rövid oldal* Hosszú oldal 	<p>Azt határozza meg, hogy a nyomtató a hosszú vagy a rövid oldal irányából kezdje el felvenni a lapokat.</p> <p> Megjegyzés: A Hosszú él lehetőség csak akkor látható, ha a leghosszabb él rövidebb, mint a támogatott maximális lapszélesség.</p>
<p> Megjegyzés: Az érték melletti csillag (*) jelöli az alapértelmezett gyári beállításokat.</p>	

Hordozótípusok

MENÜELEM	LEÍRÁS
<ul style="list-style-type: none">• Normál papír• Kártya• Újrahasznosított• Fényes• Címkék• Bankpostapapír• Boríték• Fejléces• Előnyomtatott• Színes papír• Könnyű• Nehéz• Durva/pamut• [x] egyéni típus	<p>Adja meg a betöltött papír anyagát, súlyát és tájolását.</p> <p> Megjegyzés: Az Egyéni típus értéket nem minden nyomtatómodell támogatja.</p>

Hálózat/portok

HÁLÓZATI ÁTTEKINTÉS

MENÜELEM	LEÍRÁS
Aktív adapter <ul style="list-style-type: none"> • Auto* • Szabványos hálózat • Vezeték nélküli 	A hálózat csatlakoztatási módjának megadása.
Hálózat állapota	A nyomtató hálózati állapotának és csatlakozási beállításainak megjelenítése.
A hálózati állapot megjelenítése a nyomtatón <ul style="list-style-type: none"> • Ki • Be* 	A hálózat állapotának megjelenítése a kijelzőn.
Sebesség, kétoldalas	Az éppen aktív hálózati kártya sebességét jeleníti meg.
IPv4	IPv4-cím megjelenítése.
Összes IPv6-cím	Az összes IPv6-cím megjelenítése.
Nyomtatókiszolgáló visszaállítása Indítás	A nyomtató összes aktív hálózati kapcsolatának a visszaállítása.  Megjegyzés: Ez a beállítás törli a hálózati konfiguráció összes beállítását.
Hálózati feladat időtűlépése <ul style="list-style-type: none"> • Letiltva • Engedélyezve* 	Beállíthatja azt az időt, ameddig a nyomtató várakozik, mielőtt törölné a hálózati nyomtatási feladatokat.
Hálózati feladat időtűlépése 10–255 másodperc (90*)	 Megjegyzés: A Hálózati feladat időtűlépése csak bizonyos nyomtatómodelleken jelenik meg.
Szalagcímlap <ul style="list-style-type: none"> • Ki* • Be 	Kísérőlap nyomtatása.
Hálózati kapcsolatok engedélyezése <ul style="list-style-type: none"> • Engedélyezve* • Letiltva 	Az összes hálózati kapcsolat engedélyezése vagy tiltása.

MENÜELEM	LEÍRÁS
LLDP engedélyezése <ul style="list-style-type: none"> • Be • Ki* 	A kapcsolati réteg felderítő protokollt (LLDP) engedélyezi a nyomtatóban.
 Megjegyzés: Az érték melletti csillag (*) jelöli az alapértelmezett gyári beállításokat.	

VEZETÉK NÉLKÜLI



Megjegyzés: Ez a menü csak vezeték nélküli hálózathoz csatlakoztatott nyomtatókon vagy vezeték nélküli hálózati adapterrel rendelkező nyomtatómodelleken érhető el.



MENÜELEM	LEÍRÁS
Beállítás a nyomtató kezelőpaneljén <ul style="list-style-type: none"> • Hálózat kiválasztása • Wi-Fi-hálózat hozzáadása <ul style="list-style-type: none"> – Hálózat neve – Hálózati mód <ul style="list-style-type: none"> – Infrastruktúra – Vezeték nélküli biztonságos mód <ul style="list-style-type: none"> – Letiltva – WPA2/WPA - Personal – WPA2 - Personal – WPA2/WPA3 - Personal – WPA3 - Personal – 802.1x - RADIUS 	<p>Adja meg azt a vezeték nélküli hálózatot, amelyhez a nyomtató csatlakozik.</p> <p>Válassza a Hálózat kiválasztása lehetőséget, ha a felfedezett vezeték nélküli hálózatok listájáról szeretne választani.</p> <p>Válassza a Wi-Fi-hálózat hozzáadása opciót egy meg nem hirdetett hálózat manuális hozzáadásához.</p> <p>Ha az értéke 802.1x-RADIUS, a hálózat leválasztásának megelőzése érdekében feltétlenül konfigurálja a 802.1x hitelesítési beállításokat.</p> <p> Megjegyzés: Ez a menüelem <i>Vezeték nélküli kapcsolat beállítása</i> néven jelenik meg az Embedded Web Serverben.</p>
Wi-Fi Protected Setup <ul style="list-style-type: none"> • Gombnyomásos módszer indítása • PIN-kódos módszer indítása 	<p>A vezeték nélküli hálózathoz csatlakozás másik módszere a Wi-Fi Protected Setup használata.</p> <ul style="list-style-type: none"> • A Gombnyomásos módszer indítása lehetővé teszi a nyomtató csatlakoztatását a vezeték nélküli hálózathoz, ha a nyomtatón és a hozzáférési ponton (vezeték nélküli útválasztón) lévő gombokat a megadott időn belül nyomja meg. • A PIN-módszer indítása lehetővé teszi a nyomtató csatlakozását a vezeték nélküli hálózathoz, ha a nyomtató PIN-kódját megadja a hozzáférési pont vezeték nélküli beállításainál.

MENÜELEM	LEÍRÁS
Kompatibilitás 802.11b/g/n (2,4 GHz)*	A vezeték nélküli hálózat vezeték nélküli szabványát adja meg.
Vezeték nélküli biztonságos mód <ul style="list-style-type: none"> • Letiltva* • WPA2/WPA-Personal <ul style="list-style-type: none"> – WPA2/WPA-PSK titkosítási mód <ul style="list-style-type: none"> – AES – Előzetesen megosztott kulcs beállítása • WPA2-Personal <ul style="list-style-type: none"> – WPA2-PSK titkosítási mód <ul style="list-style-type: none"> – AES – Előzetesen megosztott kulcs beállítása • WPA2/WPA3 - Personal <ul style="list-style-type: none"> – WPA2/WPA3 - PSK titkosítási mód – Előzetesen megosztott kulcs beállítása • WPA3 - Personal <ul style="list-style-type: none"> – WPA3 - PSK titkosítási mód – Előzetesen megosztott kulcs beállítása • 802.1x - RADIUS <ul style="list-style-type: none"> – 802.1x titkosítási mód <ul style="list-style-type: none"> – WPA + – WPA2* – WPA2 + PMF 	Adja meg a nyomtató vezeték nélküli eszközökhöz történő csatlakoztatásakor alkalmazandó biztonsági típusát. Engedélyezze a vezeték nélküli biztonságot WPA használatával, vagy a 802.1x szabvánnyal. Ha WPA biztonsági módot választ, az Előzetesen megosztott kulcs értékeként írja be a biztonságos vezeték nélküli kapcsolat jelszavát. Ha az értéke 802.1x-RADIUS, a hálózat leválasztásának megelőzése érdekében feltétlenül konfigurálja a 802.1x hitelesítési beállításokat. A PMF a Protected Management Frames rövidítése.
IPv4 <ul style="list-style-type: none"> • DHCP engedélyezése <ul style="list-style-type: none"> – Be* – Ki • Statikus IP-cím beállítása <ul style="list-style-type: none"> – IP-cím – Hálózati maszk – Átjáró 	A dinamikus Dynamic Host Configuration Protocol (DHCP) protokoll engedélyezése és statikus IP-cím konfigurálása. A DHCP egy szabványos protokoll, amely lehetővé teszi a kiszolgáló számára, hogy dinamikusan társítsa az IP-címet és más konfigurációs paramétereket a kliensekhez.
IPv6	Az IPv6-beállítások engedélyezése és konfigurálása a

MENÜELEM	LEÍRÁS
<ul style="list-style-type: none"> • IPv6 engedélyezése <ul style="list-style-type: none"> – Be* – Ki • DHCPv6 engedélyezése <ul style="list-style-type: none"> – Be – Ki* • Állapotmentes automatikus címbeállítás <ul style="list-style-type: none"> – Be* – Ki • DNS-kiszolgáló címe • Manuálisan kirendelt IPv6-cím • Manuálisan kirendelt IPv6-útválasztó • Cím előtagja 0–128 (64') • Összes IPv6-cím • Összes IPv6-útválasztócím 	<p>nyomtatón.</p>
<p>Hálózati cím</p> <ul style="list-style-type: none"> • UAA • LAA 	<p>A hálózati címek megjelenítése.</p>
<p>PCL SmartSwitch</p> <ul style="list-style-type: none"> • Be* • Ki 	<p>Beállíthatja, hogy a nyomtató az alapértelmezett nyomtatónyelvtől függetlenül átváltson-e PCL-emulációra, amikor egy nyomtatási feladathoz arra van szükség.</p> <p>Ha a PCL SmartSwitch ki van kapcsolva, a nyomtató nem vizsgálja meg a bejövő adatokat, és a Beállítás menüben megadott alapértelmezett nyomtatónyelvet használja.</p>
<p>PS SmartSwitch</p> <ul style="list-style-type: none"> • Be* • Ki 	<p>Beállíthatja, hogy a nyomtató az alapértelmezett nyomtatónyelvtől függetlenül átváltson-e PS-emulációra, amikor egy nyomtatási feladathoz arra van szükség.</p> <p>Ha a PS SmartSwitch ki van kapcsolva, a nyomtató nem vizsgálja meg a bejövő adatokat, és a Beállítás menüben megadott alapértelmezett nyomtatónyelvet használja.</p>

MENÜELEM	LEÍRÁS
Mac bináris PS <ul style="list-style-type: none"> • Automatikus* • Be • Ki 	Beállítja, hogy a nyomtató feldolgozza-e a Macintosh bináris PostScript-nyomtatási feladatokat. <ul style="list-style-type: none"> • A Be beállítással a nyomtató nyers bináris PostScript nyomtatási feladatokat dolgoz fel. • A Ki beállítás normál protokollt használva szűri a nyomtatási feladatokat.
 Megjegyzés: Az érték melletti csillag (*) jelöli az alapértelmezett gyári beállításokat.	

WI-FI DIRECT



MENÜELEM	LEÍRÁS
Wi-Fi Direct engedélyezése <ul style="list-style-type: none"> • Be • Ki* 	Állítsa be a nyomtatót, hogy közvetlenül kapcsolódhasson a Wi-Fi-eszközökre.
Wi-Fi Direct neve	Adja meg a Wi-Fi Direct-hálózat nevét.
Wi-Fi Direct jelszava	Adja meg a Wi-Fi-kapcsolat felhasználóinak hitelesítésére és ellenőrzésére szolgáló jelszót.
Jelszó megjelenítése a Beállítások oldalon <ul style="list-style-type: none"> • Ki • Be* 	Megjeleníti a Wi-Fi Direct jelszavát a Hálózati beállítások oldalon.
Preferált csatornaszám <ul style="list-style-type: none"> • 1–11 • Auto* 	Állítsa be a Wi-Fi-hálózat előnyben részesített csatornáját.
Csoporttulajdonos IP-címe	A csoporttulajdonos IP-címének megadása.
A nyomógombkérések automatikus elfogadása <ul style="list-style-type: none"> • Ki* • Be 	A hálózati csatlakozási kérések automatikus elfogadása.  Megjegyzés: Az ügyfelek automatikus elfogadása nem biztonságos.
 Megjegyzés: Az érték melletti csillag (*) jelöli az alapértelmezett gyári beállításokat.	

AIRPRINT

MENÜELEM	LEÍRÁS
AirPrint <ul style="list-style-type: none"> • Engedélyezve • Letiltva 	
Bonjour Name (Bonjour-név)	A nyomtató azonosítására használt név az AirPrintben.
Szervezet neve	
Organization Unit (Szervezeti egység)	
A nyomtató elhelyezése	
Printer's Latitude (Nyomtató szélessége)	A nyomtató GPS-szélessége. A tartomány: -90-90.
Printer's Longitude (Nyomtató hosszúsága)	A nyomtató GPS-hosszúsága. A tartomány: -180-180.
Printer's Altitude (Nyomtató magassága)	A nyomtató GPS-magassága. A tartomány: -100000-100000.
További beállítások	Az Embedded Web Serverben navigáljon a Settings > Network/Ports > AirPrint > More Options (Beállítások > Hálózat/portok > AirPrint > További beállítások) lehetőséghez az alábbi beállítások eléréséhez.
Kellékek Fekete kazetta Ciánkék kazetta Bíbor kazetta Sárga kazetta Használfestéktartály Használfestéktartály	Ez a menü a kellékállapotokat/-értesítéseket tartalmazza.
Nyomtató Készüléktípus Készülék sebessége Firmware-szint 1. tálca Normál rekesz	Ez a menü a nyomtató specifikációi mellett a bemeneti/kimeneti tálcák állapotát/értesítéseit jeleníti meg.
Bejelentkezési módok	További tudnivalók: Bejelentkezési módok .



MENÜELEM	LEÍRÁS
Tanúsítványok kezelése	További tudnivalók: Tanúsítványok kezelése .
Titkosított nyomtatás beállításai	További tudnivalók: Titkosított nyomtatás beállításai .



MOBILSZOLGÁLTATÁS-KEZELŐ

MENÜELEM	LEÍRÁS
IPP-nyomtatás engedélyezése <ul style="list-style-type: none"> • Be* • Ki 	Az IPP-nyomtatás engedélyezése beállítás engedélyezése a nyomtatón.
IPP Over USB engedélyezése <ul style="list-style-type: none"> • Be* • Ki 	Az IPP Over USB engedélyezése a nyomtatón.  Megjegyzés: A beállítás módosítása után a felhasználónak újra kell indítania a nyomtatót.
Mopria-nyomtatás felfedezése engedélyezése <ul style="list-style-type: none"> • Be* • Ki 	A Mopria-nyomtatás felfedezése engedélyezése beállítás engedélyezése a nyomtatón.
 Megjegyzés: Az érték melletti csillag (*) jelöli az alapértelmezett gyári beállításokat.	

ETHERNET

MENÜELEM	LEÍRÁS
Hálózati sebesség	Az aktív hálózati adapter sebességét jeleníti meg.
IPv4 <ul style="list-style-type: none"> • DHCP engedélyezése <ul style="list-style-type: none"> – Be* – Ki 	A Dynamic Host Configuration Protocol (DHCP) engedélyezése.  Megjegyzés: A DHCP egy szabványos protokoll, amely lehetővé teszi a kiszolgáló számára, hogy dinamikusan társítsa az IP-címet és más konfigurációs paramétereket a kliensekhez.
IPv4 <ul style="list-style-type: none"> • Statikus IP-cím beállítása <ul style="list-style-type: none"> – IP-cím – Hálózati maszk – Átjáró 	A nyomtató statikus IP-címének beállítása.

MENÜELEM	LEÍRÁS
IPv6 <ul style="list-style-type: none"> • IPv6 engedélyezése <ul style="list-style-type: none"> – Ki – Be* 	Engedélyezi a IPv6 protokollt a nyomtatón.
IPv6 <ul style="list-style-type: none"> • DHCPv6 engedélyezése <ul style="list-style-type: none"> – Ki* – Be 	Engedélyezi a DHCPv6 protokollt a nyomtatón.
IPv6 <ul style="list-style-type: none"> • Állapotmentes automatikus címbeállítás <ul style="list-style-type: none"> – Ki – Be* 	Azt határozza meg, hogy a hálózati adapter fogadja-e az útválasztótól az automatikus IPv6-címkonfigurációs adatokat.
IPv6 DNS-cím	A DNS-kiszolgáló címének beállítása.
IPv6 Manuálisan kirendelt IPv6-cím	Az IPv6-cím hozzárendelése.  Megjegyzés: Ez a menüelem csak bizonyos nyomtatómodelleken jelenik meg.
IPv6 Manuálisan kirendelt IPv6-útválasztó	Az IPv6-útválasztó címének hozzárendelése.  Megjegyzés: Ez a menüelem csak bizonyos nyomtatómodelleken jelenik meg.
IPv6 Cím előtagja 0–128 (64*)	Meghatározza a cím előtagját.
IPv6 Összes IPv6-cím	Az összes IPv6-cím megjelenítése.
IPv6 Összes IPv6-útválasztócím	Az összes IPv6-útválasztócím megjelenítése.
Hálózati cím <ul style="list-style-type: none"> • UAA • LAA 	A nyomtató közegelés-vezérlési (MAC) címének megjelenítése: Helyileg kezelt cím (LAA) és univerzálisan kezelt cím (UAA).  Megjegyzés: A nyomtató LAA-címe manuálisan is módosítható.



MENÜELEM	LEÍRÁS
PCL SmartSwitch <ul style="list-style-type: none"> • Ki • Be* 	<p>Beállíthatja, hogy a nyomtató az alapértelmezett nyomtatónyelvtől függetlenül átváltson-e PCL-emulációra, amikor egy nyomtatási feladathoz arra van szükség.</p> <p> Megjegyzés: Ha a PCL SmartSwitch ki van kapcsolva, a nyomtató nem vizsgálja meg a bejövő adatokat, és a Beállítás menüben megadott alapértelmezett nyomtatónyelvet használja.</p>
PS SmartSwitch <ul style="list-style-type: none"> • Be* • Ki 	<p>Beállíthatja, hogy a nyomtató az alapértelmezett nyomtatónyelvtől függetlenül átváltson-e PS-emulációra, amikor egy nyomtatási feladathoz arra van szükség.</p> <p> Megjegyzés: Ha a PS SmartSwitch ki van kapcsolva, a nyomtató nem vizsgálja meg a bejövő adatokat, és a Beállítás menüben megadott alapértelmezett nyomtatónyelvet használja.</p>
Mac bináris PS <ul style="list-style-type: none"> • Auto* • Be • Ki 	<p>Beállítja, hogy a nyomtató feldolgozza-e a Macintosh bináris PostScript-nyomtatási feladatokat.</p> <ul style="list-style-type: none"> • A Be beállítással a nyomtató nyers bináris PostScript nyomtatási feladatokat dolgoz fel. • A Ki beállítás normál protokollt használva szűri a nyomtatási feladatokat.
Energiahatékony Ethernet <ul style="list-style-type: none"> • Ki • Be • Auto* 	<p>Csökkenti az energiefelhasználást, amikor a nyomtató nem kap adatokat az Ethernet-hálózatról.</p>
<p> Megjegyzés: Az érték melletti csillag (*) jelöli az alapértelmezett gyári beállításokat.</p>	



TCP/IP



Megjegyzés: Ez a menü csak a hálózati nyomtatók, illetve a nyomtatókiszolgálókhoz csatlakoztatott nyomtatók esetében jelenik meg.

MENÜELEM	LEÍRÁS
Állomásnév beállítása	Itt állíthatja be az aktuális TCP/IP-állomásnevet.
Tartománynév	Állítsa be a tartománynévet.

MENÜELEM	LEÍRÁS
	 Megjegyzés: Ez a menüelem csak bizonyos nyomtatómodelleken jelenik meg.
DHCP/BOOTP engedélyezése az NTP-kiszolgáló frissítéséhez <ul style="list-style-type: none"> • Be* • Ki 	Ezzel engedélyezi, hogy a DHCP- és a BOOTP-kliensek frissítsék a nyomtató NTP-beállításait.
Konfigurációmentes név	Szolgáltatásnév megadása a konfigurációmentes hálózathoz.  Megjegyzés: Ez a menüelem csak bizonyos nyomtatómodelleken jelenik meg.
Auto IP engedélyezése <ul style="list-style-type: none"> • Be* • Ki 	IP-cím automatikus hozzárendelése.
DNS-cím	Az aktuális Domain Name System (DNS) kiszolgáló címének beállítása.
Másodlagos DNS-kiszolgáló címe	A másodlagos DNS-kiszolgáló címének beállítása.
Másodlagos DNS-kiszolgáló címe 2	
Másodlagos DNS-kiszolgáló címe 3	
Tartománykeresési sorrend	Olyan tartománynévlista beállítása, amely leegyszerűsíti a keresést, ha a nyomtató és erőforrásai a hálózat különböző tartományaiban helyezkednek el.  Megjegyzés: Ez a menüelem csak bizonyos nyomtatómodelleken jelenik meg.
DDNS engedélyezése <ul style="list-style-type: none"> • Be • Ki* 	A Dynamic DNS beállításainak frissítése.
DDNS TTL	Az aktuális DDNS-beállítások megadása.
Alapértelmezett TTL	
DDNS frissítési ideje	
mDNS engedélyezése <ul style="list-style-type: none"> • Ki • Be* 	A Multicast DNS beállításainak frissítése.
WINS-cím	Kiszolgálócím beállítása a Windows Internet Name Service (WINS) szolgáltatáshoz.

MENÜELEM	LEÍRÁS
BOOTP engedélyezése <ul style="list-style-type: none"> • Ki* • Be 	A BOOTP engedélyezése a nyomtató IP-címének kiosztásához.
Korlátozott kiszolgálólista	IP-cím beállítása a TCP-kapcsolatokhoz. <ul style="list-style-type: none"> • Ez a menüelem csak bizonyos nyomtatómodelleken jelenik meg. • Tegyen vesszőt az egyes IP-címek közé. • Legfeljebb 50 IP-címet adhat meg.
Korlátozott kiszolgálólista beállításai <ul style="list-style-type: none"> • Összes port blokkolása* • Csak a nyomtatás blokkolása • Csak a nyomtatás és a HTTP blokkolása 	A listán lévő IP-címek nyomtatóhoz való hozzáféréseinek beállítása.  Megjegyzés: Ez a menüelem csak bizonyos nyomtatómodelleken jelenik meg.
MTU	A maximális átviteli egység (MTU) paraméter beállítása a TCP-kapcsolatokhoz.
Nyomtató nyers portja 1–65535 (9100*)	A hálózathoz csatlakoztatott nyomtatók nyers portszámának beállítása.
Kimenő forgalom maximális sebessége <ul style="list-style-type: none"> • Letiltva* • Engedélyezve 	A nyomtató maximális átviteli sebességének engedélyezése.
TLS-támogatás	Az Embedded Web Serverben lépjen a Settings > Network/Ports > TCP/IP (Beállítások > Hálózat/portok > TCP/IP) menüponthoz. A nyomtató adatvédelmi szintjének és adatintegritásának javítása.  Megjegyzés: A TLS-beállítások csak az Embedded Web Serverre vonatkoznak. A TLS-t használó kliensekre nem. További információkat az <i>Embedded Web Server Administrator Guide</i> (Embedded Web Server rendszergazdai útmutatója) dokumentumban talál.  Megjegyzés: A TLSv1.3 alapértelmezetten engedélyezett, és nem lehet letiltani. A többi TLS-beállítás bejelölésének törlése arra kényszeríti az EWS-t, hogy csak a TLSv1.3-at használja.
TLSv1.0 engedélyezése	A TLSv1.0 protokollbeállítások engedélyezése.

MENÜELEM	LEÍRÁS
<ul style="list-style-type: none"> • Ki* • Be 	
TLSv1.1 engedélyezése <ul style="list-style-type: none"> • Ki* • Be 	A TLSv1.1 protokollbeállítások engedélyezése.
TLSv1.2 engedélyezése <ul style="list-style-type: none"> • Be* • Ki 	A TLSv1.2 protokollbeállítások engedélyezése.
SSL titkosítási lista	Adja meg az SSL- vagy a TLS-kapcsolatokhoz használatos titkosítási algoritmusokat.
TLSv1.3 SSL titkosítási lista	TLS_AES_256_GCM_SHA384:TLS_AES_128_GCM_SHA256
TCP /IP Port Access (TCP/IP-port elérése) [Portnevek x] <ul style="list-style-type: none"> • Be • Ki 	Felsorolja az összes elérhető portot, és azok állapotát.
 Megjegyzés: Az érték melletti csillag (*) jelöli az alapértelmezett gyári beállításokat.	

SNMP





Megjegyzés: Ez a menü kizárólag hálózati nyomtatókon, illetve nyomtatókiszolgálóra csatlakoztatott nyomtatókon érhető el.





MENÜELEM	LEÍRÁS
<p>SNMP 1 és 2c verziók</p> <ul style="list-style-type: none"> • Engedélyezve <ul style="list-style-type: none"> – Ki – Be* • SNMP-beállítás engedélyezése <ul style="list-style-type: none"> – Ki – Be* • PPM MIB engedélyezése <ul style="list-style-type: none"> – Ki – Be* • SNMP-közösség 	<p>Azt határozza meg, hogy a Simple Network Management Protocol (SNMP) 1 és 2c verziója telepítse-e a nyomtató illesztőprogramjait és alkalmazásait.</p>
<p>SNMP 3 verzió</p> <ul style="list-style-type: none"> • Engedélyezve <ul style="list-style-type: none"> – Ki – Be* • Írasi/olvasási hitelesítő adatok beállítása <ul style="list-style-type: none"> – Felhasználónév – Adatvédelmi jelszó – Hitelesítési jelszó • Csak olvasási hitelesítő adatok beállítása <ul style="list-style-type: none"> – Felhasználónév – Adatvédelmi jelszó – Hitelesítési jelszó • Hitelesítési kivonat <ul style="list-style-type: none"> – MD5 – SHA1* • Minimális hitelesítési szint <ul style="list-style-type: none"> – Nincs hitelesítés, nincs adatvédelem – Hitelesítés, nincs adatvédelem – Hitelesítés, adatvédelem* • Adatvédelmi algoritmus <ul style="list-style-type: none"> – DES 	<p>Azt határozza meg, hogy az SNMP 3 verzió konfigurálja és frissítse-e a nyomtató biztonsági beállításait.</p>

MENÜELEM	LEÍRÁS
– AES-128*	
 Megjegyzés: Az érték melletti csillag (*) jelöli az alapértelmezett gyári beállításokat.	

IPSEC

 Megjegyzés: Ez a menü kizárólag hálózati nyomtatókon, illetve nyomtatókiszolgálóra csatlakoztatott nyomtatókon érhető el.

MENÜELEM	LEÍRÁS
IPSec engedélyezése <ul style="list-style-type: none"> • Ki* • Be 	Az Internet Protocol Security (IPSec) protokoll engedélyezése.
Alapkiszzerelés <ul style="list-style-type: none"> • Alapértelmezett* • Kompatibilitás • Biztonságos 	Az IPSec alapkonfigurációjának beállítása.  Megjegyzés: Ez a menüelem csak akkor jelenik meg, ha az IPSec engedélyezése lehetőség a Be értékre van állítva.
DH (Diffie-Hellman) csoportos javaslat <ul style="list-style-type: none"> • modp2048 (14)* • modp3072 (15) • modp4069 (16) • modp6144 (17) 	Az IPSec-titkosítás beállítása. <ul style="list-style-type: none"> • A DH (Diffie-Hellman) csoportos javaslat csak akkor jelenik meg, ha az Alapkonfiguráció Kompatibilitás értékre van beállítva. • Az IKE SA élettartam (órában) és az IPSec SA élettartam (órában) csak akkor jelenik meg, ha az Alapkonfiguráció Biztonságos értékre van beállítva.
IKE SA élettartam (órában) <ul style="list-style-type: none"> • 1 • 2 • 4 • 8 • 24* 	
IPSec SA élettartam (órában) <ul style="list-style-type: none"> • 1 • 2 • 4 • 8 • 24* 	
Javasolt titkosítási módszer <ul style="list-style-type: none"> • 3DES • AES* 	A hálózatokhoz való biztonságos csatlakozás érdekében használandó titkosítási és hitelesítési módszer beállítása.

MENÜELEM	LEÍRÁS
Javasolt hitelesítési módszer <ul style="list-style-type: none"> • SHA1 • SHA256* • SHA512 	 Megjegyzés: Ezek a menüelemek csak akkor használhatók, ha az Alapkonfiguráció beállítás értéke Kompatibilitás.
IPSec-eszköztanúsítvány	Az IPSec-tanúsítvány beállítása.  Megjegyzés: Ez a menüelem csak akkor jelenik meg, ha az IPSec engedélyezése lehetőség a Be értékre van állítva.
Előmegosztott kulcs hitelesített kapcsolatai <ul style="list-style-type: none"> • [x] gazdagép • Cím • Kulcs 	A nyomtató hitelesített kapcsolatainak konfigurálása.  Megjegyzés: Ez a menüelem csak akkor jelenik meg, ha az IPSec engedélyezése lehetőség a Be értékre van állítva.
Tanúsítvány hitelesített kapcsolatai <ul style="list-style-type: none"> • [x] gazdagép címe[/alhálózat] • Cím[/alhálózat] 	
 Megjegyzés: Az érték melletti csillag (*) jelöli az alapértelmezett gyári beállításokat.	





802.1X

 Megjegyzés: Ez a menü kizárólag hálózati nyomtatókon, illetve nyomtatókiszolgálóra csatlakoztatott nyomtatókon érhető el.

MENÜELEM	LEÍRÁS
Aktív <ul style="list-style-type: none"> • Ki* • Be 	Engedélyezi, hogy a nyomtató olyan hálózatokhoz csatlakozzon, amelyek a hozzáférés engedélyezése előtt hitelesítést kérnek.
 Megjegyzés: Az érték melletti csillag (*) jelöli az alapértelmezett gyári beállításokat.	



LPD-KONFIGURÁCIÓ

 Megjegyzés: Ez a menü kizárólag hálózati nyomtatókon, illetve nyomtatókiszolgálóra csatlakoztatott nyomtatókon érhető el.

MENÜELEM	LEÍRÁS
LPD időtúllépés 0–65535 másodperc (90*)	Ezzel a beállítással megadhat egy időtúllépési értéket, így megakadályozhatja, hogy a Line Printer Daemon (LPD) kiszolgáló határozatlan ideig várjon a megakadt vagy hibás nyomtatási feladatokra.
LPD szalagcím-lap <ul style="list-style-type: none"> Ki* Be 	Kísérőlap nyomtatása az összes LPD-s nyomtatási feladat esetében.  Megjegyzés: A szalagcímlap a nyomtatási feladat első oldala, amely a nyomtatási feladatok elválasztására, valamint a nyomtatási kérések küldőjének azonosítására szolgál.
LPD lezárólap <ul style="list-style-type: none"> Ki* Be 	Lezárólap nyomtatása az összes LPD-s nyomtatási feladat esetében.  Megjegyzés: A lezárólap a nyomtatási feladatok utolsó oldala.
LPD kocsi vissza konverzió <ul style="list-style-type: none"> Ki* Be 	A kocsvissza-konverzió engedélyezése.  Megjegyzés: A kocsvissza művelet parancsot ad a nyomtatónak arra, hogy a kurzort az aktuális sor első pozíciójába állítsa.
 Megjegyzés: Az érték melletti csillag (*) jelöli az alapértelmezett gyári beállításokat.	



HTTP-/FTP-BEÁLLÍTÁSOK

MENÜELEM	LEÍRÁS
HTTP-kiszolgáló engedélyezése <ul style="list-style-type: none"> Ki Be* 	A nyomtató figyelésére és felügyeletére használható Embedded Web Server elérése.
HTTPS engedélyezése <ul style="list-style-type: none"> Ki Be* 	A HyperText Transfer Protocol Secure (HTTPS) protokoll beállításainak konfigurálása.
HTTPS-kapcsolatok kényszerítése <ul style="list-style-type: none"> Be Ki* 	A nyomtató kényszerítése a HTTPS-kapcsolatok használatára.
FTP/TFTP engedélyezése <ul style="list-style-type: none"> Ki Be* 	Fájlok küldése FTP használatával.

MENÜELEM	LEÍRÁS
Helyi tartományok	A HTTP- és az FTP-kiszolgálók tartománynevének megadása.  Megjegyzés: Ezt a menüelemet csak az Embedded Web Server használatával lehet elérni.
HTTP Proxy IP-cím	A HTTP- és az FTP-kiszolgálók beállításainak konfigurálása.  Megjegyzés: A HTTP Proxy IP-cím és az FTP Proxy IP-cím csak az Embedded Web Serverben jelenik meg.
FTP Proxy IP-cím	
HTTP alapértelmezett IP-port 1–65535 (80*)	
HTTPS-eszköztanúsítvány	
FTP alapértelmezett IP-port 1–65535 (21*)	
HTTP/FTP kérések időtúllépése 1–299 (30*)	Azt az időtartamot határozza meg, amelynek elteltével a rendszer megszakítja a kapcsolódást a kiszolgálóhoz.
HTTP/FTP kérések ismétlései 1–299 (3*)	Azt határozza meg, hogy a rendszer hányszor próbáljon meg csatlakozni a HTTP-/FTP-kiszolgálóhoz.
 Megjegyzés: Az érték melletti csillag (*) jelöli az alapértelmezett gyári beállításokat.	

USB

MENÜELEM	LEÍRÁS
PCL SmartSwitch <ul style="list-style-type: none"> • Ki • Be* 	Beállítja, hogy a nyomtató átváltson-e PCL-emulációra, amikor egy USB-porton érkező nyomtatási feladatnak arra van szüksége, az alapértelmezett nyomtatónyelvtől függetlenül.  Megjegyzés: Ha a PS SmartSwitch ki van kapcsolva, a nyomtató nem vizsgálja meg a bejövő adatokat, és a Beállítás menüben megadott alapértelmezett nyomtatónyelvet használja.
PS SmartSwitch <ul style="list-style-type: none"> • Ki • Be* 	Beállítja, hogy a nyomtató átváltson-e PS-emulációra, amikor egy USB-porton érkező nyomtatási feladatnak arra van szüksége, az

MENÜELEM	LEÍRÁS
	<p>alapértelmezett nyomtatónyelvtől függetlenül.</p> <p> Megjegyzés: Ha a PCL SmartSwitch ki van kapcsolva, a nyomtató nem vizsgálja meg a bejövő adatokat, és a Beállítás menüben megadott alapértelmezett nyomtatónyelvet használja.</p>
<p>Mac bináris PS</p> <ul style="list-style-type: none"> • Be • Auto* • Ki 	<p>Beállítja, hogy a nyomtató feldolgozza-e a Macintosh bináris PostScript-nyomtatási feladatokat.</p> <ul style="list-style-type: none"> • A Be beállítással a nyomtató nyers bináris PostScript nyomtatási feladatokat dolgoz fel Macintosh operációs rendszert futtató számítógépeken. • Az Automatikus beállítással a nyomtató nyomtatási feladatokat dolgoz fel Windows vagy Macintosh operációs rendszert futtató számítógépeken • A Ki beállítással a nyomtató normál protokollt használva szűri a PostScript nyomtatási feladatokat.
<p>USB-port engedélyezése</p> <ul style="list-style-type: none"> • Kikapcsolás • Engedélyezés* 	<p>A standard USB-port engedélyezése.</p>
<p> Megjegyzés: Az érték melletti csillag (*) jelöli az alapértelmezett gyári beállításokat.</p>	

KÜLSŐ HÁLÓZATI HOZZÁFÉRÉS KORLÁTOZÁSA

MENÜELEM	LEÍRÁS
<p>Külső hálózati hozzáférés korlátozása</p> <ul style="list-style-type: none"> • Ki* • Be 	<p>Korlátozza a hozzáférést a hálózati webhelyekhez.</p>
<p>Külső hálózati cím</p>	<p>Meghatározza a korlátozott hozzáférésű hálózati címeket.</p>
<p>Értesítési e-mail cím</p>	<p>Meghatároz egy e-mail-címet, amelyre a naplózott eseményekről értesítést küld.</p>
<p>Pingelés gyakorisága 1–300 (10*)</p>	<p>Meghatározza a hálózati lekérések időközét másodpercben.</p>
<p>Tárgy</p>	<p>Meghatározza az értesítő e-mail tárgyát és tartalmát.</p>

MENÜELEM	LEÍRÁS
Üzenet	
 Megjegyzés: Az érték melletti csillag (*) jelöli az alapértelmezett gyári beállításokat.	

UNIVERSAL PRINT



Az Universal Print egy felhőalapú nyomtatási protokoll, amely egyszerű és biztonságos nyomtatási megoldást biztosít a Microsoft® 365 felhasználóinak. A Universal Print segítségével a rendszergazdák helyszíni nyomtatókiszolgálók nélkül tudják kezelni a nyomtatókat. A Universal Print lehetővé teszi, hogy a felhasználók nyomtató-illesztőprogramok nélkül tudják elérni a felhőbeli nyomtatókat.

A Universal Print oldalán regisztrálhatja a Xerox® készülékét az Universal Print használatára.

Előfeltételek

- Microsoft Azure AD-fiók
- Windows 10 Client 1903-as vagy újabb verzió

MENÜELEM	LEÍRÁS
Állapot	A készülék jelenleg nincs regisztrálva az Universal Print használatára.
Regisztráció	A Universal Print oldalán regisztrálhatja a Xerox® készülékét az Universal Print használatára.
Nyomtatónév	Megjelenik az alapértelmezett nyomtatónév. A felhasználók módosíthatják a Xerox® nyomtató nevét.

MENÜELEM	LEÍRÁS
Regisztrálás	<p>A regisztráláshoz kövesse az alábbi lépéseket:</p> <ol style="list-style-type: none"> Lépjen a Beállítások > Hálózat/portok > Universal Print lehetőséghez, majd kattintson a Regisztrálás opcióra. A regisztrációs folyamat hitelesíti a készüléket a Microsoft® Azure® Active Directory-val. Megnyílik az Eszköz regisztrálása ablak. A regisztrációs kód másolásához kattintson a Másolás gombra, majd kattintson a következő hivatkozásra: https://microsoft.com/devicelogin. <p> Megjegyzés: A regisztrációs kód 15 perc elteltével lejár. A regisztrációs folyamatot a kód lejáta előtt el kell végezni.</p> <ol style="list-style-type: none"> Megnyílik a Microsoft által kezelt weboldal. Kövesse az alábbi lépéseket: <ol style="list-style-type: none"> A regisztrációs kódot illessze be a Kód megadása ablakban található kódmezőbe, majd kattintson a Tovább gombra. Válassza ki a megfelelő Microsoft®-fiókot a Válasszon fiókot ablakban. <p> Megjegyzés: A regisztrációhoz válasszon ki egy elérhető Microsoft®-fiókot. A kiválasztott fiók kizárólag az eszköz és a Universal Print szolgáltatás közötti megbízható kapcsolat felállításához szükséges. A regisztráció után a Universal Print nem használja újból a fiókot.</p> Megnyílik a Xerox Universal Print ablak. Kattintson a Folytatás gombra, és zárja be az ablakot.
<p> Megjegyzés: További információkat az <i>Embedded Web Server Administrator Guide</i> (Embedded Web Server rendszergazdai útmutatója) dokumentumban talál.</p>	

MENÜELEM	LEÍRÁS
Állapot	A készülék online, és regisztrálva van az Universal Print használatára.
Regisztráció	A Universal Print oldalán megszüntetheti a Xerox® készülékének regisztrálását az Universal Print használatára.
Nyomtatónév	Megjelenik a regisztrált nyomtatónév.
Regisztráció törlése	Ezzel a funkcióval törölheti a készüléket az Universal Print szolgáltatásból.

További információk az Universal Print szolgáltatásról

Nyomtató hozzáadása a Windows Serverből

- Lépjen a **Beállítások > Nyomtató és szkennelő** lehetőséghez, majd kattintson a **Nyomtató vagy szkennelő hozzáadása** opcióra.
- Válassza ki a nyomtatót a nyomtatók listájáról, majd kattintson az **Eszköz hozzáadása** gombra. Ha a nyomtató nem jelenik meg a listán, tegye a következőket:

- a. Lépjen a **Szervezet nyomtatóinak keresése** lehetőséghez.
- b. A szövegmezőbe írja be a regisztrált nevet, és kattintson a **Keresés** gombra. Amikor a nyomtató megjelenik a listán, kattintson az **Eszköz hozzáadása** opcióra.



Megjegyzés: Windows 11 supports PIN-protected printing. For example, to protect your print, you can use a 4-digit PIN between 0 and 9.

Biztonság

BEJELENTKEZÉSI MÓDOK

Nyilvános

MENÜELEM	LEÍRÁS
<p>Engedélyek kezelése</p> <ul style="list-style-type: none"> • Funkció elérése <ul style="list-style-type: none"> – Könyvjelzők kezelése – Felfüggesztett feladatok elérése – Feladatok megszakítása az eszközön – Nyelv módosítása – Internetes Nyomt. Prot. (IPP) – B/W nyomtatás – Színes nyomtatás 	<p>A nyomtatófunkciókhoz való hozzáférés szabályozása.</p>
<p>Engedélyek kezelése</p> <ul style="list-style-type: none"> • Adminisztrációs menük <ul style="list-style-type: none"> – Biztonság menü – Hálózat/portok menü – Papír menü – Jelentések menü – Funkciókonfigurációs menü – Kellékanyagok menü – SE menü – Eszközmenü 	<p>A nyomtatómenükhöz való hozzáférés szabályozása.</p>
<p>Engedélyek kezelése</p> <ul style="list-style-type: none"> • Készülékkezelés <ul style="list-style-type: none"> – Távoli kezelés – Firmware-frissítések – Embedded Web Server kiszolgáló hozzáférés – Minden beállítás importálása/exportálása – Üzemen kívüli törlés 	<p>A nyomtató felügyeleti beállításaihoz való hozzáférés szabályozása.</p>

Helyi fiókok

MENÜELEM	LEÍRÁS
Felhasználó hozzáadása <ul style="list-style-type: none"> • Felhasználónév/jelszó • Felhasználónév • Jelszó • PIN-kód 	<p>Helyi fiókok létrehozása a nyomtatófunkciókhoz való hozzáférés kezeléséhez.</p>
Csoportok/engedélyek kezelése <ul style="list-style-type: none"> • Csoport hozzáadása <ul style="list-style-type: none"> – Hozzáférés-vezérlők importálása <ul style="list-style-type: none"> – Funkció elérése – Adminisztrációs menük – Eszközkezelés • Minden felhasználó <ul style="list-style-type: none"> – Hozzáférés-vezérlők importálása <ul style="list-style-type: none"> – Funkció elérése – Adminisztrációs menük – Eszközkezelés • Rendszergazda <ul style="list-style-type: none"> – Funkció elérése – Adminisztrációs menük – Eszközkezelés 	<p>A csoportok és a felhasználók nyomtatófunkciókhoz, alkalmazásokhoz és biztonsági beállításokhoz való hozzáféréseinek szabályozása.</p>

TANÚSÍTVÁNYOK KEZELÉSE

MENÜELEM	LEÍRÁS
Tanúsítvány alapértékeinek beállítása <ul style="list-style-type: none"> • Szokásos név • Szervezet neve • Egység neve • Ország/terület • Tartomány neve • Város neve • Alany alternatív neve 	Állítsa be a létrehozott tanúsítványok alapértelmezett értékeit.
Eszköz tanúsítványai	Az eszköz tanúsítványainak létrehozása, törlése vagy megtekintése.
Tanúsító hatóság (CA) tanúsítványok kezelése	Hitelesítésszolgáltatói (CA) tanúsítványok betöltése, törlése vagy megtekintése.

BEJELENTKEZÉSI KORLÁTOZÁSOK

MENÜELEM	LEÍRÁS
Sikertelen bejelentkezések 1–10 (3*)	A sikertelen bejelentkezési kísérletek számát adja meg, amely után a felhasználót felfüggesztik.
Sikertelenség időkerete 1–60 perc (5*)	A sikertelen bejelentkezési kísérletek közötti időtartamot adja meg, mielőtt a felhasználót felfüggesztenék.
Felfüggesztés időtartama 1–60 perc (5*)	A felfüggesztés időtartamát határozza meg.
Webes bejelentkezés időkorlátja 1–120 perc (10*)	Azt határozza meg, hogy mennyi idő után jelentkeztesse ki a rendszer automatikusan a távolról bejelentkező felhasználókat.
 Megjegyzés: Az érték melletti csillag (*) jelöli az alapértelmezett gyári beállításokat.	

TITKOSÍTOTT NYOMTATÁS BEÁLLÍTÁSAI

MENÜELEM	LEÍRÁS
Érvénytelen PIN-kód maximális száma 2–10	Azt határozza meg, hogy hányszor adható meg rossz PIN-kód. <ul style="list-style-type: none"> • A 0 érték beállításával kikapcsolhatja ezt a funkciót. • A korlát elérésekor a nyomtató törli az adott felhasználónévhez és PIN-kódhoz tartozó nyomtatási feladatokat. • Ez a menüelem csak telepített merevlemez esetén jelenik meg.
Titkosított feladat lejárata Ki* 1 óra 4 óra 24 óra 1 hét	Lejárati idő beállítása a titkosított nyomtatási feladatokhoz. <ul style="list-style-type: none"> • Ha ezt a beállítást úgy módosítják, hogy még titkosított nyomtatási feladatok találhatók a nyomtató memóriájában vagy merevlemezén, akkor ezeknek a nyomtatási feladatoknak a lejárati ideje nem módosul az új alapértelmezett értékre. • Ha a nyomtatót kikapcsolják, akkor a nyomtató memóriájában lévő összes titkosított feladat törlődik.
Feladatismétlés lejárata Ki* 1 óra 4 óra 24 óra 1 hét	Ismételni kívánt nyomtatási feladatok lejárati idejének beállítása.
Feladat-ellenőrzés lejárata Ki* 1 óra 4 óra 24 óra 1 hét	A mintapéldány lejárati idejének beállítása, amelyet a nyomtató készít a felhasználó számára, hogy a további példányok nyomtatása előtt ellenőrizhesse a minőséget.
Feladatmegőrzés lejárata Ki* 1 óra	Azt a lejárati időt határozza meg, ameddig a nyomtató tárolja a nyomtatási feladatokat későbbi nyomtatáshoz.

MENÜELEM	LEÍRÁS
4 óra 24 óra 1 hét	
Minden feladat várakozzon Ki* Be	Ezzel a funkcióval beállíthatja, hogy a nyomtató várakoztassa a nyomtatási feladatokat.
Másolat megőrzése a dokumentumokról Ki* Be	Beállítja, hogy a nyomtató az azonos fájlnevű dokumentumokat nyomtassa ki, anélkül, hogy felülírná a nyomtatási feladatot.
 Megjegyzés: Az érték melletti csillag (*) jelöli az alapértelmezett gyári beállításokat.	



IDEIGLENES ADATFÁJLOK TÖRLÉSE

MENÜELEM	LEÍRÁS
Beépített memóriában tárolt elemek • Ki* • Be	A nyomtató memóriájában tárolt összes fájl törlése.
 Megjegyzés: Az érték melletti csillag (*) jelöli az alapértelmezett gyári beállításokat.	

MEGOLDÁSOK LDAP-BEÁLLÍTÁSAI

FUNKCIÓ	RENDELTETÉS
LDAP-hivatkozások követése Ki* Be	Bejelentkezett felhasználói fiók keresése a tartományban lévő különböző kiszolgálókban.
LDAP-tanúsítvány ellenőrzése Nem* Igen	LDAP-tanúsítványok ellenőrzésének engedélyezése.
 Megjegyzés: Az érték melletti csillag (*) jelöli az alapértelmezett gyári beállításokat.	

EGYÉB

MENÜELEM	LEÍRÁS
Nyomtatási engedély <ul style="list-style-type: none"> • Ki* • Be 	Engedélyezi, hogy a felhasználó nyomtasson.
Alapértelmezett nyomtatási engedély bejelentkezési adatai	<p>Megjeleníti a felhasználó által a nyomtatáshoz használt alapértelmezett engedélyt.</p> <p> Megjegyzés: Ez a beállítás csak akkor látható, ha egy vagy több bejelentkezési módot létrehoztak.</p>
Biztonsági visszaállító összekötő <ul style="list-style-type: none"> • Vendéghozzáférés engedélyezése* • Nincs hatása 	<p>A felhasználói hozzáférést határozza meg a nyomtatóhoz.</p> <ul style="list-style-type: none"> • Az összekötő a vezérlőkártyán, egy zár ikon mellett található. • A „Vendég” hozzáférés engedélyezése mindenkinek hozzáférést biztosít a nyomtató összes funkciójához. • A Nincs hatása letilthatja a hozzáférést a nyomtatóhoz abban az esetben, ha a szükséges biztonsági információk nem állnak rendelkezésre.
Jelszó minimális hossza 0–32	A jelszó hosszúságának meghatározása.
Jelszó/PIN-kód megjelenítésének engedélyezése	<p>Megjeleníti a jelszót vagy a személyes azonosítószámot.</p> <p> Megjegyzés: Ez a menüelem csak bizonyos nyomtatómodellek esetében áll rendelkezésre.</p>
<p> Megjegyzés: Az érték melletti csillag (*) jelöli az alapértelmezett gyári beállításokat.</p>	

Jelentések

MENÜBEÁLLÍTÁSI OLDAL

MENÜELEM	LEÍRÁS
Menübeállítási oldal	A nyomtató menüit felsoroló jelentés nyomtatása.



ESZKÖZ

MENÜELEM	LEÍRÁS
Készülékadatok	A nyomtatóval kapcsolatos információkat tartalmazó jelentés nyomtatása.
Készülékstatisztika	A nyomtatóhasználatra, illetve a kellékanyagok állapotára vonatkozó jelentés nyomtatása.
Profilok listája	A nyomtatóban tárolt profilok listájának nyomtatása.
Készletjelentés	A nyomtató sorozatszámát, illetve a nyomtatómodell nevét tartalmazó jelentés nyomtatása.

NYOMTATÁS

MENÜELEM	LEÍRÁS
Betűtípusok nyomtatása <ul style="list-style-type: none">• PCL karakterkészletek• PostScript karakterkészletek	Minták nyomtatása és információk az egyes nyomtatónyelvekhez elérhető betűtípusokról.

HÁLÓZAT

MENÜELEM	LEÍRÁS
Hálózatbeállítási oldal	<p>A konfigurált hálózatot, valamint a nyomtató vezeték nélküli beállításait tartalmazó oldal nyomtatása.</p> <p> Megjegyzés: Ez a menüelem csak a hálózati nyomtatók, illetve a nyomtatókiszolgálókhoz csatlakoztatott nyomtatók esetében jelenik meg.</p>
Wi-Fi Direct segítségével csatlakozott ügyfelek	<p>A nyomtatóhoz Wi-Fi Direct segítségével csatlakozott eszközöket tartalmazó oldal nyomtatása.</p> <p> Megjegyzés: Ez a menüelem csak akkor jelenik meg, ha a Wi-Fi Direct engedélyezése lehetőség a Be értékre van állítva.</p>

Kellékcsoomag

CSOMAG AKTIVÁLÁSA

MENÜELEM	LEÍRÁS
<ul style="list-style-type: none"> Sequence Number (Sorozatszám) Device Serial Number (Készülék gyári száma) Activation Code (Aktiválási kód) 	<p>Ismerteti az aktiválási folyamat részleteit a megvásárolt kellékbeszerzési csomag esetén. Kellékaktiválási kódért forduljon a Xerox képviselőjéhez.</p> <p>Az előfizetési szolgáltatás nem érhető el minden földrajzi helyszínen.</p> <p>A Xerox®kellékbeszerzési és szervizcsomagjaival kapcsolatos további tájékoztatásért forduljon a Xerox képviselőjéhez.</p>

CSOMAGÁTALAKÍTÁS

MENÜELEM	LEÍRÁS
<ul style="list-style-type: none"> Current Plan (Jelenlegi csomag) Device Serial Number (Készülék gyári száma) Total Impressions (Összes lenyomat) Conversion Code (Átalakítási kód) 	<p>Ismerteti az átalakítási folyamat részleteit meglévő kellékbeszerzési csomag esetén. Kellékátalakítási kódért forduljon a Xerox képviselőjéhez.</p> <p>Az előfizetési szolgáltatás nem érhető el minden földrajzi helyszínen.</p> <p>A Xerox®kellékbeszerzési és szervizcsomagjaival kapcsolatos további tájékoztatásért forduljon a Xerox képviselőjéhez.</p>

ELŐFIZETÉSI SZOLGÁLTATÁS

MENÜELEM	LEÍRÁS
<ul style="list-style-type: none"> Állapot 	<p>Az előfizetési állapotot jelzi.</p>
<ul style="list-style-type: none"> Előfizetés ellenőrzése 	<p>Előfizetéses szervizcsomag aktiválásához tegye a következőket:</p> <ol style="list-style-type: none"> Lépjen a Beállítások > Kellékbeszerzési csomag > Előfizetési szolgáltatás lehetőségre. Az Előfizetési szolgáltatás mellett kattintson az Előfizetés ellenőrzése opcióra, majd kövess a Xerox képviselője által adott útmutatást.

Hibaelhárítás

MENÜELEM	LEÍRÁS
Tesztoldal nyomtatása	A nyomtatási minőséggel kapcsolatos hibák azonosítására és kijavítására nyomtasson tesztoldalakat.

A nyomtató karbantartása

Ez a fejezet a következőket tartalmazza:

A kellékanyagok állapotának ellenőrzése	128
Kellékanyagok értesítéseinek konfigurálása.....	129
E-mail-riasztások beállítása.....	130
Jelentések megtekintése	131
Kellékrendelés.....	132
Kellékek cseréje	133
A nyomtató alkatrészeinek tisztítása	137
Energia- és papírtakarékosság.....	138
A nyomtató áthelyezése másik helyre	139

A kellékanyagok állapotának ellenőrzése

1. Lépjen a következő elemhez a kezelőpanelen: **Beállítások > Jelentések > OK > Eszköz > OK > Eszközstatisztikák > OK.**
2. A kinyomtatott lapok kellékanyag-információs részén ellenőrizze a kellékanyagok állapotát.

Kellékanyagok értesítéseinek konfigurálása

1. Nyisson meg egy webböngészőt, és írja be a nyomtató IP-címét a címezőbe.
 - Tekintse meg a nyomtató IP-címét a nyomtató kezdőképernyőjén. Az IP-cím egy négy, pontokkal elválasztott számcsoporthból álló szám, például 123.123.123.123.
 - Ha proxykiszolgálót használ, átmenetileg tiltsa le a webhely megfelelő betöltése érdekében.
2. Kattintson a **Beállítások > OK > Eszköz > OK > Értesítések > OK** gombra.
3. A Kellékek menüben kattintson az **Egyéni értesítések kellékanyagokhoz** elemre.
4. Válasszon ki egy értesítést az egyes kellékekhez.
5. Alkalmazza a módosításokat.

E-mail-riasztások beállítása

A nyomtató beállítása úgy, hogy e-mail-riasztást küldjön, ha a kellékanyagok fogynak, ha papírt kell cserélni vagy pótolni, illetve ha papírelakadás történt.

1. Nyisson meg egy webböngészőt, és írja be a nyomtató IP-címét a címezőbe.
 - Tekintse meg a nyomtató IP-címét a nyomtató kezdőképernyőjén. Az IP-cím egy négy, pontokkal elválasztott számcsoporthól álló szám, például 123.123.123.123.
 - Ha proxykiszolgálót használ, átmenetileg tiltsa le a weboldal megfelelő betöltése érdekében.
2. Kattintson a **Beállítások > Eszköz > Értesítések > E-mail riasztás beállítása** elemre, és konfigurálja a beállításokat.



Megjegyzés: Az SMTP-beállításokról részletesebben az e-mail-szolgáltatójánál érdeklődhet.

3. Kattintson az **E-mail listák és riasztások beállítása** elemre, és konfigurálja a beállításokat.
4. Alkalmazza a módosításokat.

Jelentések megtekintése

1. Lépjen a következő elemhez a kezelőpanelen: **Beállítások > Jelentések**

Nem érintőképernyős nyomtatómodelleken az **OK** gomb megnyomásával navigálhat a beállítások között.

2. Válassza ki a megtekinteni kívánt jelentést.

Kellékrendelés

A nyomtatójához szükséges kellékek megtekintéséhez és rendeléséhez látogasson el a <https://www.xerox.com/supplies> címre, majd a keresőmezőbe írja be a termékét.



Megjegyzés: A nyomtató kellékanyagainak élettartambecslése Letter vagy A4-es méretű, normál papírra való nyomtatást tételez fel.



Vigyázat: Ha nem gondoskodik a nyomtató optimális teljesítményének megőrzéséről, vagy nem cseréli az alkatrészeket és a kellékanyagokat, azzal kárt tehet a nyomtatóban.

EREDETI XEROX KELLÉKANYAGOK HASZNÁLATA

A Xerox nyomtatót úgy tervezték, hogy a legjobban eredeti Xerox kellékanyagokkal működjön. Egyéb márkájú kellékek használata befolyásolhatja a nyomtató teljesítményét, megbízhatóságát vagy élettartamát, valamint képalkotó-összetevőit. Emellett a garancia érvényességét is befolyásolhatja. Nem vállalunk garanciát az egyéb márkájú kellékanyagok használata által okozott kárra.

A termék élettartamának becslése eredeti Xerox kellékanyagok használatán alapul. Más márkájú kellékanyagok használata váratlan eredményhez vezethet. A képalkotó alkatrész tervezett élettartamot meghaladó használata károsíthatja a Xerox nyomtatót vagy a kapcsolódó alkatrészeket.



Vigyázat: A visszajuttatási program szerződési feltételeivel nem rendelkező kellékanyagok visszaállíthatók és utángyárthatók. A gyártói garancia azonban nem vonatkozik a nem eredeti kellékanyagok által okozott károkra. Ha megfelelő utángyártás nélküli kellékanyagra állítja vissza a számlálót, az kárt okozhat a nyomtatóban. A kellékanyag-számláló visszaállítása után előfordulhat, hogy a nyomtató a visszaállított elem hiányára utaló hibát jelez.

Kellékek cseréje

A NYOMTATÓKAZETTA CSERÉJE

 Megjegyzés: Ha a tálca ki van húzva, vegye ki, mielőtt kicserélné a kazettát.

1. Nyissa ki az elülső ajtót, majd határozott mozdulattal nyomja le.

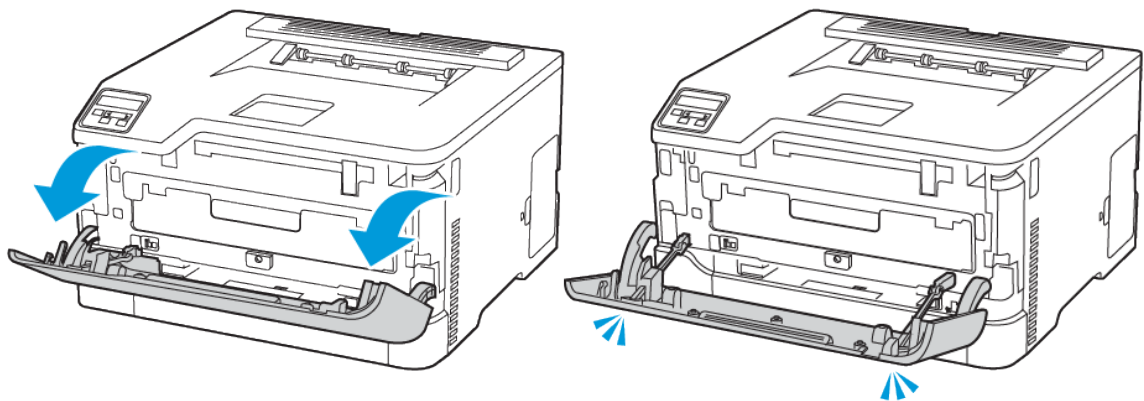

2. Húzza ki a nyomtatókazettát.

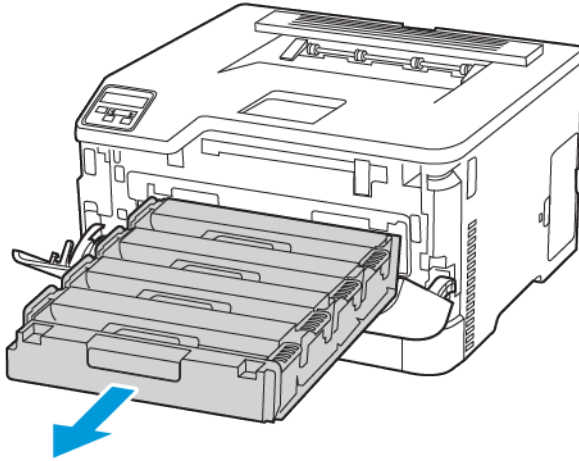

3. Vegye ki a használt nyomtatókazettát.

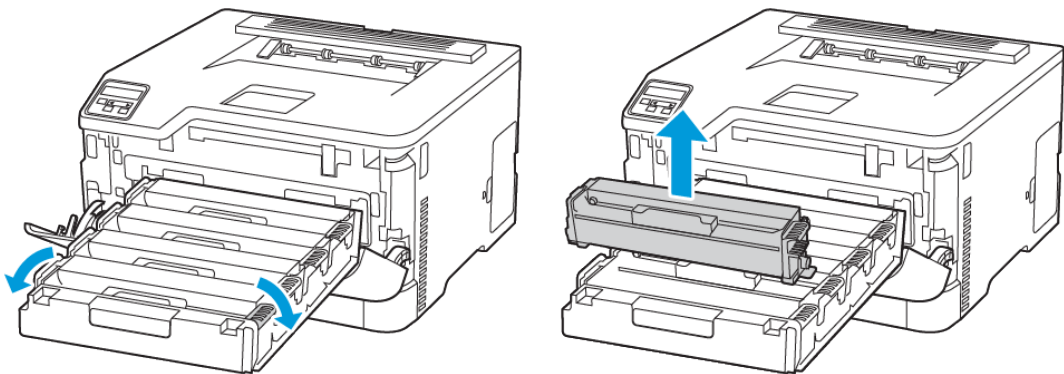

4. Csomagolja ki az új nyomtatókazettát.

Vigyázat – Sérülésveszély: A nyomtatókazetta alját ne tegye ki közvetlen fénynek. Ha hosszabb ideig éri fény, nyomtatásminőségi problémák jelentkezhetnek.

Vigyázat – Sérülésveszély: A nyomtatókazetta alját ne érintse meg. Ha hozzáér, romolhat a jövőbeli nyomtatási munkák minősége.



5. Helyezze be az új nyomtatókazettát.

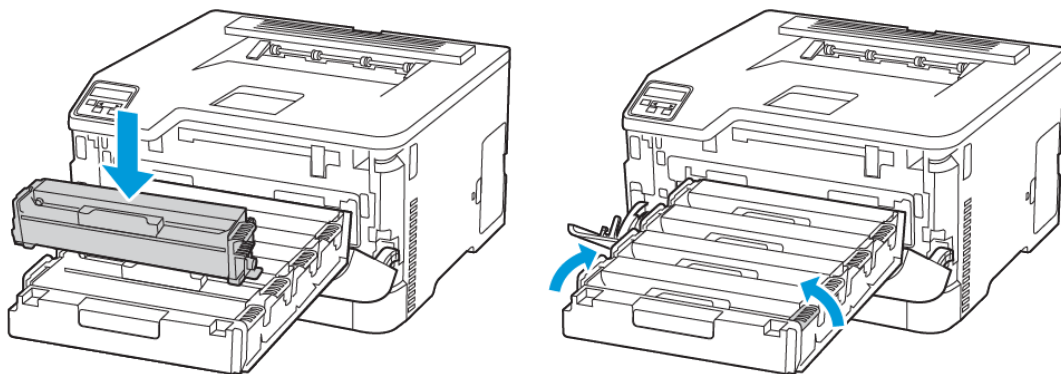

6. Helyezze be a nyomtatókazetta tálcáját, és csukja be az ajtót.

A HULLADÉKFESTÉK-TARTÁLY CSERÉJE

1. Vegye ki a használt hulladékfesték-tartályt.

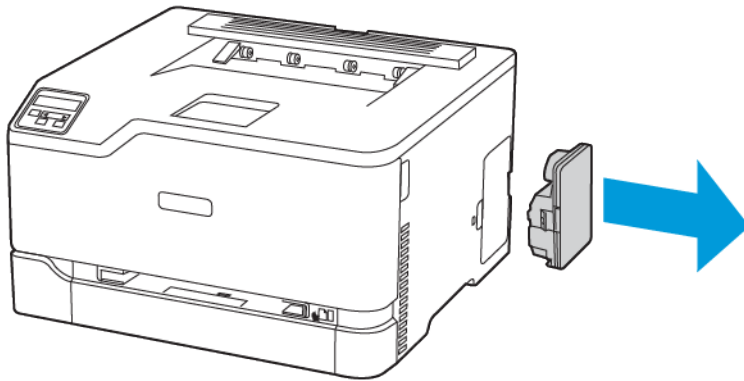

 Megjegyzés: A toner kiömlésének elkerülése érdekében a tartályt függőleges helyzetben tárolja.

2. Csomagolja ki az új hulladékfesték-tartályt.
3. Helyezze be az új hulladékfesték-tartályt.

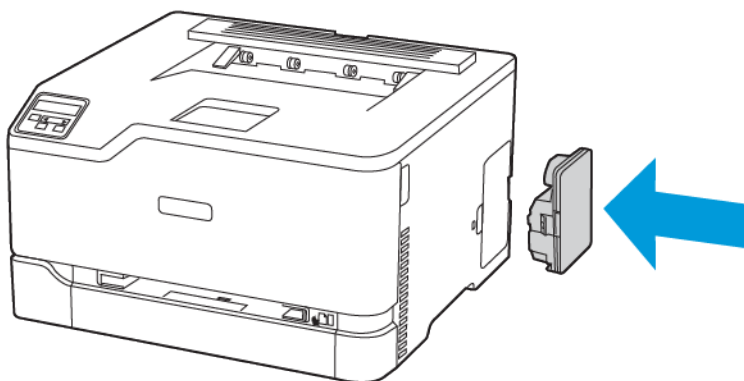

A nyomtató alkatrészeinek tisztítása

A NYOMTATÓ TISZTÍTÁSA



FIGYELEM – ÁRAMÜTÉSVESZÉLY: A nyomtató külsejének tisztításakor az áramütés veszélyének elkerülése érdekében először húzza ki a tápkábelt az elektromos csatlakozóaljzattól, majd húzzon ki minden kábelt a nyomtatóból.

- Néhány havonta végezze el ezt a feladatot.
 - A helytelen kezelésből adódó károokra a nyomtató jótállása nem terjed ki.
1. Kapcsolja ki a nyomtatót, és húzza ki a tápkábelt az elektromos csatlakozóaljzattól.
 2. Távolítsa el a papírt a standard kimeneti tálcából.
 3. Távolítsa el puha kefével vagy porszívóval a port, a szöszet és a papírdarabokat a nyomtatóról.
 4. Törölje le a nyomtató külsejét nedves, puha, szöszmentes törlőkendővel.
 - Ne használjon háztartási tisztítószereket vagy mosószereket, mert azok kárt tehetnek a nyomtató külsejében.
 - Ügyeljen arra, hogy a tisztítás után a nyomtató összes része száraz legyen.
 5. Csatlakoztassa a tápkábelt az elektromos konnektorhoz, majd kapcsolja be a nyomtatót.



FIGYELEM – POTENCIÁLIS SÉRÜLÉS: A tűzveszély és az áramütés elkerülése érdekében a tápkábelt a készülék közelében lévő, könnyen hozzáférhető, megfelelő besorolású és megfelelően földelt elektromos csatlakozóaljzatba kell csatlakoztatni.

A KEZELŐPANEL TISZTÍTÁSA



FIGYELEM – ÁRAMÜTÉSVESZÉLY: A nyomtató külsejének tisztításakor az áramütés veszélyének elkerülése érdekében először húzza ki a tápkábelt az elektromos csatlakozóaljzattól, majd húzzon ki minden kábelt a nyomtatóból.

1. Kapcsolja ki a nyomtatót, és húzza ki a tápkábelt az elektromos csatlakozóaljzattól.
2. Puha, nedves, szöszmentes törlőkendővel törölje le a kezelőpanelt.
 - Ne használjon háztartási tisztítószereket vagy mosószereket, mert azok kárt tehetnek a kezelőpanel képernyőjében.
 - Ügyeljen rá, hogy a tisztítás után az kezelőpanel képernyője száraz legyen.
3. Csatlakoztassa a tápkábelt az elektromos konnektorhoz, majd kapcsolja be a nyomtatót.



FIGYELEM – POTENCIÁLIS SÉRÜLÉS: A tűzveszély és az áramütés elkerülése érdekében a tápkábelt a készülék közelében lévő, könnyen hozzáférhető, megfelelő besorolású és megfelelően földelt elektromos csatlakozóaljzatba kell csatlakoztatni.

Energia- és papírtakarékosság

ENERGIATAKARÉKOS ÜZEMMÓD BEÁLLÍTÁSAINAK KONFIGURÁLÁSA

Alvó üzemmód

1. Lépjen a következő elemhez a kezelőpanelen: **Beállítások > OK > Eszköz > OK > Energiagazdálkodás > OK > Időtűlések > OK > Alvó üzemmód > OK**
2. Állítsa be, hogy a nyomtató mennyi ideig maradjon készenléti állapotban, mielőtt Alvó üzemmódra váltana.

Hibernálás üzemmód

1. Lépjen a következő elemhez a kezelőpanelen: **Beállítások > OK > Eszköz > OK > Energiagazdálkodás > OK > Időtűlések > OK > Hibernálás üzemmód > OK**
2. Válassza ki, hogy mennyi idő teljen el a nyomtató hibernált üzemmódba lépése előtt.
 - Ellenőrizze, hogy a nyomtató felébredt-e a hibernált üzemmódból, mielőtt nyomtatási feladatot küldene.
 - A nyomtató hibernált üzemmódból való aktiválásához nyomja meg a tápkapcsoló gombot.
 - Az Embedded Web Server le van tiltva, amikor a nyomtató hibernált üzemmódban van.

TAKARÉKOSKODÁS A KELLÉKANYAGOKKAL

- Nyomtasson a papír mindkét oldalára.





Megjegyzés: A kétoldalas nyomtatás az alapértelmezett beállítás a nyomtató-illesztőprogram.

- Nyomtasson több oldalt egyetlen lapra.
- A nyomtatás előtt az előnézet funkció használatával tekintse meg, hogyan fog mutatni a kész nyomtatás.
- Nyomtasson egy példányt a dokumentumból, és ellenőrizze tartalmának és formátumának helyességét.

A nyomtató áthelyezése másik helyre

 **FIGYELEM – POTENCIÁLIS SÉRÜLÉS:** Ha a nyomtató 20 kg-nál (44 font) nehezebb, akkor a biztonságos megemeléséhez legalább két ember szükséges.

 **FIGYELEM – POTENCIÁLIS SÉRÜLÉS:** A tűzveszély és az áramütés elkerülése érdekében csak a termékhez kapott vagy a gyártó által hitelesített tápkábelt használja.

 **FIGYELEM – POTENCIÁLIS SÉRÜLÉS:** A nyomtató mozgatasakor a személyi sérülések és a nyomtató károsodásának elkerülése érdekében tartsa be az alábbi útmutatásokat:

- Ellenőrizze, hogy az összes ajtó és tálca zárva van-e.
- Kapcsolja ki a nyomtatót, és húzza ki a tápkábelt az elektromos csatlakozóaljzatból.
- Húzzon ki a nyomtatóból minden vezetékét és kábelt.
- Ha a nyomtatóhoz padlón álló, külön megvásárolható tálcák vagy kimeneti egységek csatlakoznak, a nyomtató mozgatása előtt válassza le azokat.
- Ha a nyomtatóhoz görgős talp tartozik, tolja át a készüléket óvatosan az új helyére. Legyen óvatos, amikor küszöbökön vagy padlórepedéseken halad keresztül!
- Ha a nyomtató nem rendelkezik görgős talppal, de külön megvásárolható tálcák vagy kimeneti egységek csatlakoznak hozzá, akkor vegye le a kimeneti egységeket, majd emelje le a nyomtatót a tálcákról. Ne próbálja egyszerre megemelni a nyomtatót és a többi egységet.
- A nyomtatót mindig a rajta található fogantyúk használatával emelje fel.
- A nyomtató mozgatására használt kocsinak elegendő rakfelülettel kell rendelkeznie a nyomtató teljes alapterületéhez.
- A hardveres kiegészítők mozgatására használt kocsinak elegendő rakfelülettel kell rendelkeznie a kiegészítők teljes méretéhez.
- Tartsa a nyomtatót függőlegesen.
- Óvakodjon az rázkódással járó mozgástól.
- Ügyeljen rá, hogy az ujjá ne kerüljön a nyomtató alá, amikor lerakja.
- Ügyeljen rá, hogy elég szabad hely maradjon a nyomtató körül.



Megjegyzés: A helytelen áthelyezésből adódó károkra a nyomtató jótállása nem terjed ki.

Problémák elhárítása

Ez a fejezet a következőket tartalmazza:

A nyomtatás minőségével kapcsolatos problémák	142
Nyomtatási problémák.....	143
A nyomtató nem válaszol	182
Hálózati kapcsolat-hiba	184
Kellékanyagokkal kapcsolatos problémák	188
Elakadások megszüntetése.....	190
Papíradagolási problémák.....	201
A színminőséggel kapcsolatos problémák.....	205
Kapcsolatfelvétel az ügyfélszolgálattal.....	209

A nyomtatás minőségével kapcsolatos problémák

Keresse meg az Ön által tapasztalt nyomtatási hibát illusztráló képet, majd kattintson az alatta lévő hivatkozásra a megoldás megtekintéséhez.

- Üres vagy fehér oldalak
- Sötét nyomtatás
- Szellemképek
- Szürke vagy színes háttér
- Helytelen margók
- Túl világos nyomat
- Hiányzó színek
- Tarka és pöttyös nyomat
- Papírmeghajlás
- Görbe vagy ferde nyomat
- Egyszínű vagy fekete képek
- Levágott szöveg vagy kép
- A festék könnyen ledörzsölődik
- Egyenetlen nyomtatási fedettség
- Vízszintes sötét vonalak
- Függőleges sötét vonalak
- Vízszintes fehér vonalak
- Függőleges fehér vonalak
- Ismétlődő hibák

Nyomtatási problémák

GYENGE A NYOMTATÁSI MINŐSÉG

Üres vagy fehér oldalak



 **Megjegyzés:** A probléma megoldása előtt nyomtasson nyomtatásminőségi tesztoldalakat.

A tesztoldalak nyomtatásával kapcsolatban lásd:

1. A kezelőpanelen navigáljon a **Beállítások > Hibaelhárítás > Tesztoldal nyomtatása** lehetőséghez.
2. Az érintőképernyő nélküli nyomtatómodelleken a beállítások között az **OK** gomb megnyomásával navigálhat.

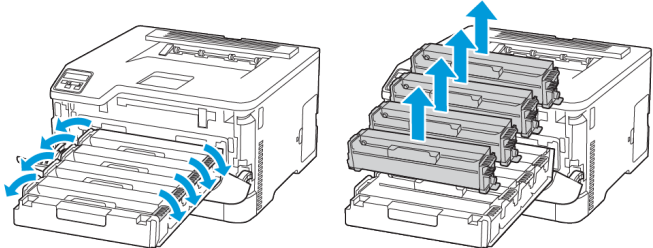
TEENDŐ	IGEN	NEM
<ol style="list-style-type: none"> 1 Nyissa ki az előlő ajtót, majd határozott mozdulattal nyomja le. 2 Húzza ki a nyomtatókazettát. 3 Távolítsa el, majd helyezze vissza a nyomtatókazettákat  <ol style="list-style-type: none"> 4 Helyezze be a nyomtatókazetta tálcáját, és csukja be az ajtót. 5 Nyomtassa ki a dokumentumot. <p>A nyomtató üres vagy fehér lapokat ad ki a nyomtatásnál?</p>	<p>Lásd: Kapcsolatfelvétel az ügyfélszolgálat-tal.</p>	<p>Probléma megoldva.</p>

Sötét nyomtatás

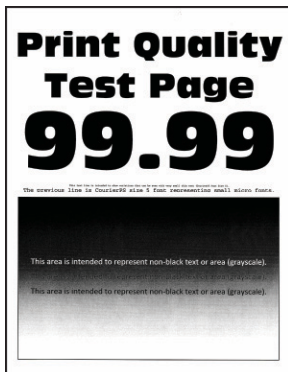

Megjegyzés: A probléma megoldása előtt nyomtasson nyomtatásminőségi tesztoldalakat. A kezelőpanelen navigáljon a **Beállítások > Hibaelhárítás > Tesztoldal nyomtatása** lehetőséghez. Nem érintőképernyős nyomtatómodelleken az **OK** gomb megnyomásával navigálhat a beállítások között.

TEENDŐ	IGEN	NEM
<p>1. lépés</p> <p>a. Végezze el a színbeállítást.</p> <p>Lépjen a következő elemhez a kezelőpanelen: Beállítások > Nyomtatás > Minőség > Speciális képalkotás > Színbeállítás.</p> <p>b. Nyomtassa ki a dokumentumot.</p> <p>Túl sötét a nyomat?</p>	Folytassa a 2. lépéssel.	Probléma megoldva.
<p>2. lépés</p> <p>a. A festék sötéttségét az operációs rendszertől függően a Nyomtatási beállítások vagy a Nyomtatás párbeszédpanelen csökkentheti.</p>	Folytassa a 3. lépéssel.	Probléma megoldva.

TEENDŐ	IGEN	NEM
<p> Megjegyzés: A beállítások a nyomtató kezelőpaneljéről is módosíthatók. Lépjen a következő lehetőséghez: Beállítások > Nyomtatás > Minőség > Festék sötétsége.</p> <p>b. Nyomtassa ki a dokumentumot.</p> <p>Túl sötét a nyomat?</p>		
<p>3. lépés</p> <p>a. A papír típusát az operációs rendszertől függően a Nyomtatási beállítások vagy a Nyomtatás párbeszédpanelen adhatja meg.</p> <ul style="list-style-type: none"> • Ügyeljen arra, hogy a beállítás megfeleljen a betöltött papírnak. • A beállítások a nyomtató kezelőpaneljéről is módosíthatók. Lépjen a következő lehetőséghez: Beállítások > Papír > Tálcakonfiguráció > Papírméret/-típus. <p>b. Nyomtassa ki a dokumentumot.</p> <p>Túl sötét a nyomat?</p>	<p>Folytassa a 4. lépéssel.</p>	<p>Probléma megoldva.</p>
<p>4. lépés</p> <p>Ellenőrizze, hogy a tálcába töltött papír felülete texturált vagy durva-e.</p> <p>Durva felületű papírra nyomtat?</p>	<p>Folytassa az 5. lépéssel.</p>	<p>Folytassa a 6. lépéssel.</p>

TEENDŐ	IGEN	NEM
<p>5. lépés</p> <p>a. Cserélje ki a texturált vagy durva papírt normál papírra.</p> <p>b. Nyomtassa ki a dokumentumot.</p> <p>Túl sötét a nyomat?</p>	Folytassa a 6. lépéssel.	Probléma megoldva.
<p>6. lépés</p> <p>a. Töltsön be papírt egy bontatlan csomagból.</p> <p> Megjegyzés: A papír magas páratartalom esetén megszívja magát nedvességgel. Tárolja a papírt az eredeti csomagolásban, amíg nem használja fel.</p> <p>b. Nyomtassa ki a dokumentumot.</p> <p>Túl sötét a nyomat?</p>	Lásd: Kapcsolatfelvétel az ügyfélszolgálattal.	Probléma megoldva.

Szellemképek

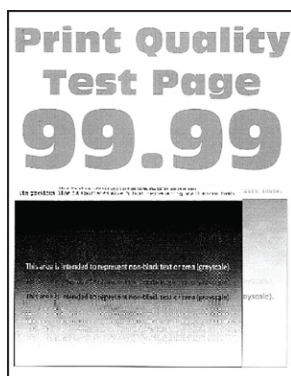

-  Megjegyzés: A probléma megoldása előtt nyomtasson nyomtatásminőségi tesztoldalakat. A kezelőpanelen navigáljon a **Beállítások > Hibaelhárítás > Tesztoldal nyomtatása** lehetőséghez. Nem érintőképernyős nyomtatómodelleken az **OK** gomb megnyomásával navigálhat a beállítások között.

TEENDŐ	IGEN	NEM
<p>1. lépés</p> <p>a. Töltse be a tálcába a megfelelő típusú papírt. b. Nyomtassa ki a dokumentumot.</p> <p>Szellemképek jelennek meg a nyomatokon?</p>	<p>Folytassa a 2. lépéssel.</p>	<p>Probléma megoldva.</p>
<p>2. lépés</p> <p>a. A papír típusát az operációs rendszertől függően a Nyomatási beállítások vagy a Nyomatás párbeszédpanelen adhatja meg.</p> <ul style="list-style-type: none"> • Ügyeljen arra, hogy a beállítás megfeleljen a betöltött papírnak. • A beállítások a nyomtató kezelőpaneljéről is módosíthatók. Lépjen a Beállítások > Papír > Tálcakonfiguráció > Papírméret/-típus menüponthoz. <p>b. Nyomtassa ki a dokumentumot.</p> <p>Szellemképek jelennek meg a nyomatokon?</p>	<p>Folytassa a 3. lépéssel.</p>	<p>Probléma megoldva.</p>
<p>3. lépés</p> <p>a. Végezze el a színbeállítást.</p> <p>Lépjen a következő elemhez a kezelőpanelen: Beállítások > Nyomatás > Minőség > Speciális képalkotás > Színbeállítás.</p> <p>b. Nyomtassa ki a dokumentumot.</p> <p>Szellemképek jelennek meg a nyomatokon?</p>	<p>Folytassa a 4. lépéssel.</p>	<p>Probléma megoldva.</p>
<p>4. lépés</p> <p>a. Nyissa ki az előlő ajtót, majd határozott mozdulattal nyomja le. b. Húzza ki a nyomtatókazettát. c. Távolítsa el, majd helyezze vissza a nyomtatókazettákat.</p> <div data-bbox="272 1464 938 1727" data-label="Image"> <p>The diagram consists of two line drawings of the printer. The left drawing shows the front door being opened downwards, indicated by blue curved arrows. The right drawing shows the toner cartridge being pulled out of the printer, indicated by blue straight arrows pointing upwards and outwards.</p> </div> <p>d. Helyezze be a nyomtatókazetta tálcáját, és csukja be az ajtót. e. Nyomtassa ki a dokumentumot.</p> <p>Szellemképek jelennek meg a nyomatokon?</p>	<p>Lásd: Kapcsolatfelvétel az ügyfélszolgálat-tal.</p>	<p>Probléma megoldva.</p>

Szürke vagy színes háttér

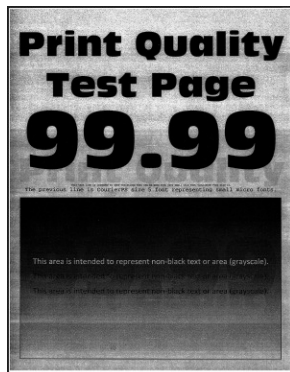

Megjegyzés: A probléma megoldása előtt nyomtasson nyomtatásminőségi tesztoldalakat. A kezelőpanelen navigáljon a **Beállítások > Hibaelhárítás > Tesztoldal nyomtatása** lehetőséghez. Nem érintőképernyős nyomtatómodelleken az **OK** gomb megnyomásával navigálhat a beállítások között.

TEENDŐ	IGEN	NEM
<p>1. lépés</p> <p>a. Végezze el a színbeállítást.</p> <p>Lépjen a következő elemhez a kezelőpanelen: Beállítások > Nyomtatás > Minőség > Speciális képalkotás > Színbeállítás.</p> <p>b. Nyomtassa ki a dokumentumot.</p> <p>Látható szürke vagy színes háttér a nyomatokon?</p>	<p>Folytassa a 2. lépéssel.</p>	<p>Probléma megoldva.</p>
<p>2. lépés</p> <p>a. Nyissa ki az elülső ajtót, majd határozott mozdulattal nyomja le.</p> <p>b. Húzza ki a nyomtatókazettát.</p> <p>c. Távolítsa el, majd helyezze vissza a nyomtatókazettákat.</p> <div data-bbox="272 936 906 1182" data-label="Image"> </div> <p>d. Helyezze be a nyomtatókazetta tálcáját, és csukja be az ajtót.</p> <p>e. Nyomtassa ki a dokumentumot.</p> <p>Látható szürke vagy színes háttér a nyomatokon?</p>	<p>Lásd: Kapcsolatfelvétel az ügyfélszolgálattal.</p>	<p>Probléma megoldva.</p>

Helytelen margók





 **Megjegyzés:** A probléma megoldása előtt nyomtasson nyomtatásminőségi tesztoldalakat. A kezelőpanelen navigáljon a **Beállítások > Hibaelhárítás > Tesztoldal nyomtatása** lehetőséghez. Nem érintőképernyős nyomtatómodelleken az **OK** gomb megnyomásával navigálhat a beállítások között.

TEENDŐ	IGEN	NEM
<p>1. lépés</p> <p>a. Állítsa a papírvezetőket a betöltött papírnak megfelelő pozícióba.</p> <p>b. Nyomtassa ki a dokumentumot.</p> <p>Helyesek a margók?</p>	<p>Probléma megoldva.</p>	<p>Folytassa a 2. lépéssel.</p>
<p>2. lépés</p> <p>a. A papír méretét az operációs rendszertől függően a Nyomtatási beállítások vagy a Nyomtatás párbeszédpanelen adhatja meg.</p> <ul style="list-style-type: none"> • Ügyeljen arra, hogy a beállítás megfeleljen a betöltött papírnak. • A beállítás a nyomtató kezelőpaneljéről is módosítható. Lépjen a Beállítások > Papír > Tálcakonfiguráció > Papírméret/-típus menüponthoz. <p>b. Nyomtassa ki a dokumentumot.</p> <p>Helyesek a margók?</p>	<p>Probléma megoldva.</p>	<p>Lásd: Kapcsolatfelvétel az ügyfélszolgálattal.</p>

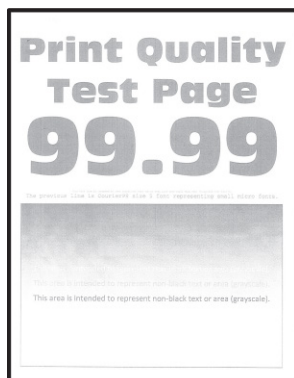
Túl világos nyomat



 Megjegyzés: A probléma megoldása előtt nyomtasson nyomtatásminőségi tesztoldalakat. A kezelőpanelen navigáljon a **Beállítások > Hibaelhárítás > Tesztoldal nyomtatása** lehetőséghez. Nem érintőképernyős nyomtatómodelleken az **OK** gomb megnyomásával navigálhat a beállítások között.

TEENDŐ	IGEN	NEM
<p>1. lépés</p> <p>a. Végezze el a színbeállítást.</p> <p>Lépjen a következő elemhez a kezelőpanelen: Beállítások > Nyomtatás > Minőség > Speciális képalkotás > Színbeállítás.</p> <p>b. Nyomtassa ki a dokumentumot.</p> <p>Világos a nyomat?</p>	Folytassa a 2. lépéssel.	Probléma megoldva.
<p>2. lépés</p> <p>a. A festék sötéttségét az operációs rendszertől függően a Nyomtatási beállítások vagy a Nyomtatás párbeszédpanelen növelheti.</p> <p> Megjegyzés: A beállítások a nyomtató kezelőpaneljéről is módosíthatók. Lépjen a következő lehetőséghez: Beállítások > Nyomtatás > Minőség > Festék sötéttsége.</p> <p>b. Nyomtassa ki a dokumentumot.</p> <p>Világos a nyomat?</p>	Folytassa a 3. lépéssel.	Probléma megoldva.
<p>3. lépés</p> <p>a. A papír típusát az operációs rendszertől függően a Nyomtatási beállítások vagy a</p>	Folytassa a 4. lépéssel.	Probléma megoldva.

TEENDŐ	IGEN	NEM
<p>Nyomtatás párbeszédpanelen adhatja meg.</p> <ul style="list-style-type: none"> • Ügyeljen arra, hogy a beállítás megfeleljen a betöltött papírnak. • A beállítások a nyomtató kezelőpaneljéről is módosíthatók. Lépjen a Beállítások > Papír > Tálcakonfiguráció > Papírméret/-típus menüponthoz. <p>b. Nyomtassa ki a dokumentumot.</p> <p>Világos a nyomat?</p>		
<p>4. lépés</p> <p>Ellenőrizze, hogy a tálcába töltött papír felülete texturált vagy durva-e.</p> <p>Durva felületű papírra nyomtat?</p>	<p>Folytassa az 5. lépéssel.</p>	<p>Folytassa a 7. lépéssel.</p>
<p>5. lépés</p> <p>a. Cserélje ki a texturált vagy durva papírt normál papírra.</p> <p>b. Nyomtassa ki a dokumentumot.</p> <p>Világos a nyomat?</p>	<p>Folytassa a 7. lépéssel.</p>	<p>Probléma megoldva.</p>

TEENDŐ	IGEN	NEM
<p>6. lépés</p> <p>a. Töltsön be papírt egy bontatlan csomagból.</p> <p> Megjegyzés: A papír magas páratartalom esetén megszívja magát nedvességgel. Tárolja a papírt az eredeti csomagolásban, amíg nem használja fel.</p> <p>b. Nyomtassa ki a dokumentumot.</p> <p>Világos a nyomat?</p>	<p>Folytassa a 7. lépéssel.</p>	<p>Probléma megoldva.</p>
<p>7. lépés</p> <p>a. Nyissa ki az előlő ajtót, majd határozott mozdulattal nyomja le.</p> <p>b. Húzza ki a nyomtatókazettát.</p> <p>c. Távolítsa el, majd helyezze vissza a nyomtatókazettákat.</p> <div data-bbox="264 1061 692 1227" data-label="Image"> </div> <p>d. Helyezze be a nyomtatókazetta tálcáját, és csukja be az ajtót.</p> <p>e. Nyomtassa ki a dokumentumot.</p> <p>Világos a nyomat?</p>	<p>Lásd: Kapcsolatfelvétel az ügyfélszolgálattal.</p>	<p>Probléma megoldva.</p>

Hiányzó színek

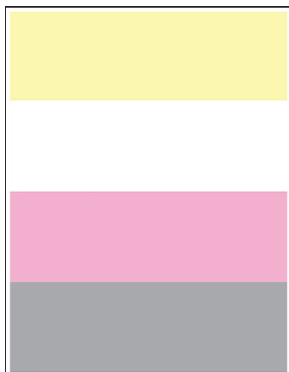



Megjegyzés: A probléma megoldása előtt nyomtasson nyomtatásminőségi tesztoldalakat. A kezelőpanelen navigáljon a **Beállítások > Hibaelhárítás > Tesztoldal nyomtatása** lehetőséghez. Nem érintőképernyős nyomtatómodelleken az **OK** gomb megnyomásával navigálhat a beállítások között.

TEENDŐ	IGEN	NEM
<ol style="list-style-type: none"> 1 Nyissa ki az elülső ajtót, majd határozott mozdulattal nyomja le. 2 Húzza ki a nyomtatókazettát. 3 Vegye ki, majd helyezze vissza a hiányzó szín nyomtatókazettáját. <div style="text-align: center; margin: 10px 0;"> </div> <ol style="list-style-type: none"> 4 Helyezze be a nyomtatókazetta tálcáját, és csukja be az ajtót. 5 Nyomtassa ki a dokumentumot. <p>Hiányoznak bizonyos színek a nyomatokon?</p>	<p>Lásd: Kapcsolatfelvétel az ügyfélszolgálattal.</p>	<p>Probléma megoldva.</p>

Tarka és pöttyös nyomat





 Megjegyzés: A probléma megoldása előtt nyomtasson nyomtatásminőségi tesztoldalakat. A kezelőpanelen navigáljon a **Beállítások > Hibaelhárítás > Tesztoldal nyomtatása** lehetőséghez. Nem érintőképernyős nyomtatómodelleken az **OK** gomb megnyomásával navigálhat a beállítások között.

TEENDŐ	IGEN	NEM
<p>1. lépés</p> <p>Ellenőrizze, nem szennyezte-e be a nyomtatót a kiszivárgott festék.</p> <p>A nyomtató mentes a kiszivárgott festéktől?</p>	Folytassa a 2. lépéssel.	Lásd: Kapcsolatfelvétel az ügyfélszolgálattal.
<p>2. lépés</p> <p>a. Lépjen a következő elemhez a kezelőpanelen: Beállítások > Papír > Tálcakonfiguráció > Papírméret/-típus.</p> <p>b. Ellenőrizze, hogy a papírméret és a papírtípus beállításai megfelelnek-e a betöltött papírnak.</p> <p> Megjegyzés: Ellenőrizze, hogy a tálcába töltött papír felülete nem túl durva-e.</p> <p>Megfelelőek a beállítások?</p>	Folytassa a 4. lépéssel.	Folytassa a 3. lépéssel.
<p>3. lépés</p> <p>a. A papírméretet és papírtípust az operációs rendszertől függően a Nyomatási beállítások vagy a Nyomatás párbeszédpanelen adhatja meg.</p> <p> Megjegyzés: Ügyeljen arra, hogy a beállítások megfeleljenek a betöltött papírnak.</p> <p>b. Nyomtassa ki a dokumentumot.</p> <p>Tarka a nyomat?</p>	Folytassa a 4. lépéssel.	Probléma megoldva.

TEENDŐ	IGEN	NEM
<p>4. lépés</p> <p>a. Töltsön be papírt egy bontatlan csomagból.</p> <p> Megjegyzés: A papír magas páratartalom esetén megszívja magát nedvességgel. Tárolja a papírt az eredeti csomagolásban, amíg nem használja fel.</p> <p>b. Nyomtassa ki a dokumentumot.</p> <p>Tarka a nyomtatás?</p>	<p>Folytassa az 5. lépéssel.</p>	<p>Probléma megoldva.</p>
<p>5. lépés</p> <p>a. Nyissa ki az elülső ajtót, majd határozott mozdulattal nyomja le.</p> <p>b. Húzza ki a nyomtatókazettát.</p> <p>c. Távolítsa el, majd helyezze vissza a nyomtatókazettákat.</p> <div data-bbox="272 904 922 1155" data-label="Image"> <p>The diagram consists of two parts. The left part shows a printer with its front door open, indicated by blue arrows pointing outwards from the door. The right part shows the printer with the front door closed, and blue arrows pointing upwards from the top of the printer, indicating the removal and reinsertion of the toner cartridge.</p> </div> <p>d. Helyezze be a nyomtatókazetta tálcáját, és csukja be az ajtót.</p> <p>e. Nyomtassa ki a dokumentumot.</p> <p>Tarka a nyomtatás?</p>	<p>Lásd: Kapcsolatfelvétel az ügyfélszolgálattal.</p>	<p>Probléma megoldva.</p>

Papírmeghajlás





TEENDŐ	IGEN	NEM
<p>1. lépés</p> <p>a. Ellenőrizze, hogy a rendszer támogatja-e a betöltött papírt.</p> <p> Megjegyzés: Ha a rendszer nem támogatja a papírt, töltsön be olyat, amelyet támogat.</p> <p>b. Nyomtassa ki a dokumentumot.</p> <p>Meghajlik a papír?</p>	<p>Folytassa a 2. lépéssel.</p>	<p>Probléma megoldva.</p>
<p>2. lépés</p> <p>a. Ellenőrizze, hogy a nyomtató eredeti, támogatott Xerox festékkazettát használ-e.</p> <p> Megjegyzés: Ha a kazetta nem támogatott, helyezzen be egy támogatott kazettát.</p> <p>b. Nyomtassa ki a dokumentumot.</p> <p>Meghajlik a papír?</p>	<p>Folytassa a 3. lépéssel.</p>	<p>Probléma megoldva.</p>
<p>3. lépés</p> <p>a. Állítsa a tálcában lévő vezetőket a betöltött papírnak megfelelő pozícióba.</p> <p>b. Nyomtassa ki a dokumentumot.</p> <p>Meghajlik a papír?</p>	<p>Folytassa a 4. lépéssel.</p>	<p>Probléma megoldva.</p>
<p>4. lépés</p> <p>a. A papírméretet és papírtípust az operációs rendszertől függően a Nyomtatási beállítások vagy a Nyomtatás párbeszédpanelen adhatja meg.</p>	<p>Folytassa az 5. lépéssel.</p>	<p>Probléma megoldva.</p>

TEENDŐ	IGEN	NEM
<ul style="list-style-type: none"> • Ügyeljen arra, hogy a beállítások megfeleljenek a betöltött papírnak. • A beállítások a nyomtató kezelőpaneljéről is módosíthatók. Lépjen a Beállítások > Papír > Tálcakonfiguráció > Papírméret/-típus menüponthoz. Nem érintőképernyős nyomtatómodelleken az OK gomb megnyomásával navigálhat a beállítások között. <p>b. Nyomtassa ki a dokumentumot.</p> <p>Meghajlik a papír?</p>		
<p>5. lépés</p> <p>a. Vegye ki a papírt, fordítsa meg, majd töltsse be újra.</p> <p>b. Nyomtassa ki a dokumentumot.</p> <p>Meghajlik a papír?</p>	<p>Folytassa a 6. lépéssel.</p>	<p>Probléma megoldva.</p>
<p>6. lépés</p> <p>a. Töltsön be papírt egy bontatlan csomagból.</p> <p> Megjegyzés: A papír magas páratartalom esetén megszívja magát nedvességgel. Tárolja a papírt az eredeti csomagolásban, amíg nem használja fel.</p> <p>b. Nyomtassa ki a dokumentumot.</p> <p>Meghajlik a papír?</p>	<p>Lásd: Kapcsolatfelvétel az ügyfélszolgálattal.</p>	<p>Probléma megoldva.</p>

Görbe vagy ferde nyomtatás



Megjegyzés: A probléma megoldása előtt nyomtasson nyomtatásminőségi tesztoldalakat. A kezelőpanelen navigáljon a **Beállítások > Hibaelhárítás > Tesztoldal nyomtatása** lehetőséghez. Nem érintőképernyős nyomtatómodelleken az **OK** gomb megnyomásával navigálhat a beállítások között.

TEENDŐ	IGEN	NEM
<p>1. lépés</p> <p>a. Állítsa a tálcában lévő papírvezetőket a betöltött papírnak megfelelő pozícióba.</p> <p>b. Nyomtassa ki a dokumentumot.</p> <p>A nyomat görbe vagy ferde?</p>	<p>Folytassa a 2. lépéssel.</p>	<p>Probléma megoldva.</p>
<p>2. lépés</p> <p>a. Töltsön be papírt egy bontatlan csomagból.</p> <p> Megjegyzés: A papír magas páratartalom esetén megszívja magát nedvességgel. Tárolja a papírt az eredeti csomagolásban, amíg nem használja fel.</p> <p>b. Nyomtassa ki a dokumentumot.</p> <p>A nyomat görbe vagy ferde?</p>	<p>Folytassa a 3. lépéssel.</p>	<p>Probléma megoldva.</p>
<p>3. lépés</p> <p>a. Ellenőrizze, hogy a rendszer támogatja-e a betöltött papírt.</p> <p> Megjegyzés: Ha a rendszer nem támogatja a papírt, töltsön be olyat, amelyet támogat.</p> <p>b. Nyomtassa ki a dokumentumot.</p> <p>A nyomat görbe vagy ferde?</p>	<p>Lásd: Kapcsolatfelvétel az ügyfélszolgálattal.</p>	<p>Probléma megoldva.</p>

Egyszínű vagy fekete képek

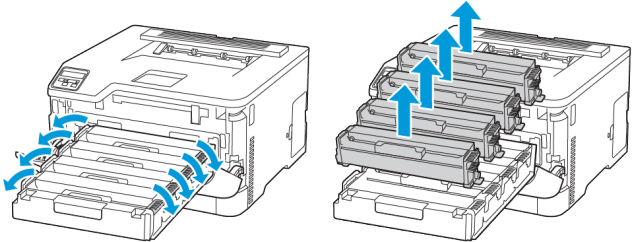

Megjegyzés: A probléma megoldása előtt nyomtasson nyomtatásminőségi tesztoldalakat. A kezelőpanelen navigáljon a **Beállítások > Hibaelhárítás > Tesztoldal nyomtatása** lehetőséghez. Nem érintőképernyős nyomtatómodelleken az **OK** gomb megnyomásával navigálhat a beállítások között.

TEENDŐ	IGEN	NEM
<ol style="list-style-type: none"> 1 Nyissa ki az elülső ajtót, majd határozott mozdulattal nyomja le. 2 Húzza ki a nyomtatókazettát. 3 Távolítsa el, majd helyezze vissza a nyomtatókazettákat.  <ol style="list-style-type: none"> 4 Helyezze be a nyomtatókazetta tálcáját, és csukja be az ajtót. 5 Nyomtassa ki a dokumentumot. <p>A nyomtató egyszínű vagy fekete képeket nyomtat?</p>	<p>Lásd: Kapcsolatfelvétel az ügyfélszolgálattal.</p>	<p>Probléma megoldva.</p>

Levágott szöveg vagy kép

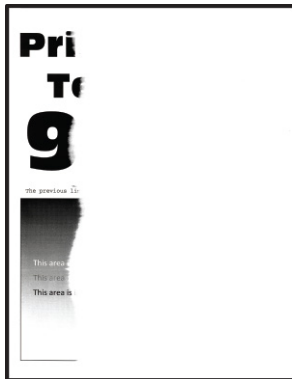



Megjegyzés: A probléma megoldása előtt nyomtasson nyomtatásminőségi tesztoldalakat. A kezelőpanelen navigáljon a **Beállítások > Hibaelhárítás > Tesztoldal nyomtatása** lehetőséghez. Nem érintőképernyős nyomtatómodelleken az **OK** gomb megnyomásával navigálhat a beállítások között.

TEENDŐ	IGEN	NEM
<p>1. lépés</p> <p>a. Állítsa a tálcában lévő papírvezetőket a betöltött papírnak megfelelő pozícióba.</p> <p>b. Nyomtassa ki a dokumentumot.</p> <p>A nyomtató levágja a szöveg vagy a képek egy részét?</p>	<p>Folytassa a 2. lépéssel.</p>	<p>Probléma megoldva.</p>
<p>2. lépés</p> <p>a. A papír méretét az operációs rendszertől függően a Nyomatási beállítások vagy a Nyomatás párbeszédpanelen adhatja meg.</p> <ul style="list-style-type: none"> • Ügyeljen arra, hogy a beállítás megfeleljen a betöltött papírnak. • A beállítások a nyomtató kezelőpaneljéről is módosíthatók. Lépjen a Beállítások > Papír > Tálcakonfiguráció > Papírméret/-típus menüponthoz. <p>b. Nyomtassa ki a dokumentumot.</p> <p>A nyomtató levágja a szöveg vagy a képek egy részét?</p>	<p>Folytassa a 3. lépéssel.</p>	<p>Probléma megoldva.</p>
<p>3. lépés</p> <p>a. Nyissa ki az előlő ajtót, majd határozott mozdulattal nyomja le.</p> <p>b. Húzza ki a nyomtatókazettát.</p> <p>c. Távolítsa el, majd helyezze vissza a nyomtatókazettákat.</p> <div data-bbox="272 1272 874 1503" data-label="Image"> </div> <p>d. Helyezze be a nyomtatókazetta tálcáját, és csukja be az ajtót.</p> <p>e. Nyomtassa ki a dokumentumot.</p> <p>A nyomtató levágja a szöveg vagy a képek egy részét?</p>	<p>Lásd: Kapcsolatfelvétel az ügyfélszolgálattal.</p>	<p>Probléma megoldva.</p>

A festék könnyen ledörzsölődik



-  Megjegyzés: A probléma megoldása előtt nyomtasson nyomtatásminőségi tesztoldalakat. A kezelőpanelen navigáljon a **Beállítások > Hibaelhárítás > Tesztoldal nyomtatása** lehetőséghez. Nem érintőképernyős nyomtatómodelleken az **OK** gomb megnyomásával navigálhat a beállítások között.

TEENDŐ	IGEN	NEM
<p>1. lépés</p> <p>a. A papír típusát az operációs rendszertől függően a Nyomtatási beállítások vagy a Nyomtatás párbeszédpanelen adhatja meg.</p> <ul style="list-style-type: none"> • Ügyeljen arra, hogy a beállítás megfeleljen a betöltött papírnak. • A beállítások a nyomtató kezelőpaneljéről is módosíthatók. Lépjen a következő lehetőséghez: Beállítások > Papír > Tálcakonfiguráció > Papírméret/-típus. <p>b. Nyomtassa ki a dokumentumot.</p> <p>Könnyen ledörzsölődik a festék?</p>	<p>Folytassa a 2. lépéssel.</p>	<p>Probléma megoldva.</p>
<p>2. lépés</p> <p>a. Ellenőrizze, hogy a rendszer támogatja-e a papírsúlyt.</p> <p> Megjegyzés: Ha a rendszer nem támogatja a papírsúlyt, töltsön be olyat, amelyet támogat.</p> <p>b. Nyomtassa ki a dokumentumot.</p> <p>Könnyen ledörzsölődik a festék?</p>	<p>Folytassa a 3. lépéssel.</p>	<p>Probléma megoldva.</p>
<p>3. lépés</p> <p>a. Töltsön be papírt egy bontatlan csomagból.</p> <p> Megjegyzés: A papír magas páratartalom esetén megszívja magát nedvességgel. Tárolja a papírt az eredeti csomagolásban, amíg</p>	<p>Lásd: Kapcsolatfelvétel az ügyfélszolgálattal.</p>	<p>Probléma megoldva.</p>

TEENDŐ	IGEN	NEM
<p>nem használja fel.</p> <p>b. Nyomtassa ki a dokumentumot.</p> <p>Könnyen ledörzsölődik a festék?</p>		

Egyenetlen nyomtatási fedettség

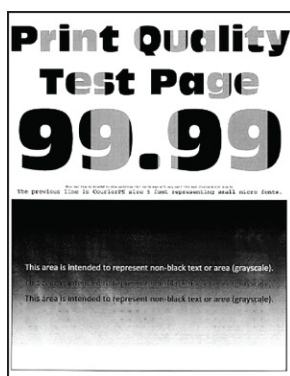

Megjegyzés: A probléma megoldása előtt nyomtasson nyomtatásminőségi tesztoldalat. A kezelőpanelen navigáljon a **Beállítások > Hibaelhárítás > Tesztoldal nyomtatása** lehetőséghez. Nem érintőképernyős nyomtatómodelleken az **OK** gomb megnyomásával navigálhat a beállítások között.

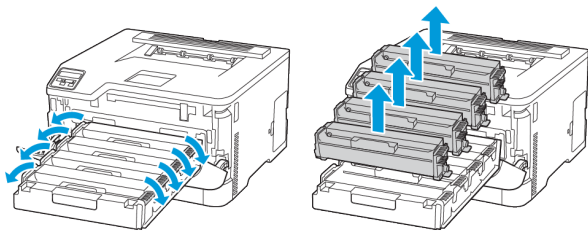
TEENDŐ	IGEN	NEM
<ol style="list-style-type: none"> Nyissa ki az előlő ajtót, majd határozott mozdulattal nyomja le. Húzza ki a nyomtatókazettát. Távolítsa el, majd helyezze vissza a nyomtatókazettákat.  <ol style="list-style-type: none"> Helyezze be a nyomtatókazetta tálcáját, és csukja be az ajtót. Nyomtassa ki a dokumentumot. <p>Egyenetlen a nyomtatási fedettség?</p>	<p>Lásd: Kapcsolatfelvétel az ügyfélszolgálattal.</p>	<p>Probléma megoldva.</p>

Vízszintes sötét vonalak



- A probléma megoldása előtt nyomtasson nyomtatásminőségi tesztoldalakat. A kezelőpanelen navigáljon a **Beállítások > Hibaelhárítás > Tesztoldal nyomtatása** lehetőséghez. Nem érintőképernyős nyomtatómodelleken az **OK** gomb megnyomásával navigálhat a beállítások között.
- Ha továbbra is vízszintes sötét vonalak jelennek meg a nyomatokon, olvassa el az „Ismétlődő hibák” című fejezetet.

TEENDŐ	IGEN	NEM
<p>1. lépés</p> <p>a. A papír típusát az operációs rendszertől függően a Nyomtatási beállítások vagy a Nyomtatás párbeszédpanelen adhatja meg.</p> <ul style="list-style-type: none"> • Ügyeljen arra, hogy a beállítás megfeleljen a betöltött papírnak. • A beállítások a nyomtató kezelőpaneljéről is módosíthatók. Lépjen a Beállítások > Papír > Tálcakonfiguráció > Papírméret/-típus menüponthoz. <p>b. Nyomtassa ki a dokumentumot.</p> <p>Megjelennek sötét vonalak a nyomatokon?</p>	<p>Folytassa a 2. lépéssel.</p>	<p>Probléma megoldva.</p>
<p>2. lépés</p> <p>a. Töltsön be papírt egy bontatlan csomagból.</p> <p> Megjegyzés: A papír magas páratartalom esetén megszívja magát nedvességgel. Tárolja a papírt az eredeti csomagolásban, amíg nem használja fel.</p> <p>b. Nyomtassa ki a dokumentumot.</p> <p>Megjelennek sötét vonalak a nyomatokon?</p>	<p>Folytassa a 3. lépéssel.</p>	<p>Probléma megoldva.</p>

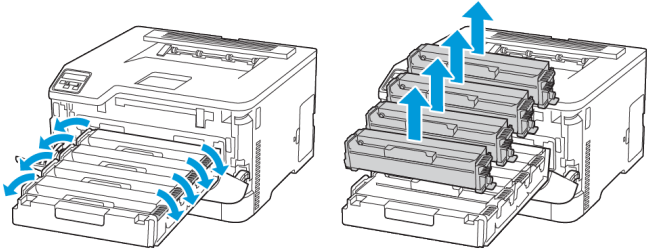
TEENDŐ	IGEN	NEM
<p>3. lépés</p> <p>a. Nyissa ki az elülső ajtót, majd határozott mozdulattal nyomja le. b. Húzza ki a nyomtatókazettát. c. Távolítsa el, majd helyezze vissza a nyomtatókazettákat.</p>  <p>d. Helyezze be a nyomtatókazetta tálcáját, és csukja be az ajtót. e. Nyomtassa ki a dokumentumot.</p> <p>Megjelennek sötét vonalak a nyomatokon?</p>	<p>Folytassa a 4. lépéssel.</p>	<p>Probléma megoldva.</p>
<p>4. lépés</p> <p>a. Végezze el a színbeállítást.</p> <p>Lépjen a következő elemhez a kezelőpanelen: Beállítások > Nyomtatás > Minőség > Speciális képalkotás > Színbeállítás.</p> <p>b. Nyomtassa ki a dokumentumot.</p> <p>Megjelennek sötét vonalak a nyomatokon?</p>	<p>Lásd: Kapcsolatfelvétel az ügyfélszolgálat-tal.</p>	<p>Probléma megoldva.</p>

Függőleges sötét vonalak



Megjegyzés: A probléma megoldása előtt nyomtasson nyomtatásminőségi tesztoldalakat. A kezelőpanelen navigáljon a **Beállítások > Hibaelhárítás > Tesztoldal nyomtatása** lehetőséghez. Nem érintőképernyős nyomtatómodelleken az **OK** gomb megnyomásával navigálhat a beállítások között.

TEENDŐ	IGEN	NEM
<p>1. lépés</p> <p>a. A papír típusát az operációs rendszertől függően a Nyomatási beállítások vagy a Nyomatás párbeszédpanelen adhatja meg.</p> <ul style="list-style-type: none"> • Ügyeljen arra, hogy a beállítás megfeleljen a betöltött papírnak. • A beállítások a nyomtató kezelőpaneljéről is módosíthatók. Lépjen a Beállítások > Papír > Tálcakonfiguráció > Papírméret/-típus menüponthoz. <p>b. Nyomtassa ki a dokumentumot.</p> <p>Függőleges sötét vonalak jelennek meg a nyomatokon?</p>	<p>Folytassa a 2. lépéssel.</p>	<p>Probléma megoldva.</p>
<p>2. lépés</p> <p>a. Töltsön be papírt egy bontatlan csomagból.</p> <p> Megjegyzés: A papír magas páratartalom esetén megszívja magát nedvességgel. Tárolja a papírt az eredeti csomagolásban, amíg nem használja fel.</p> <p>A papír magas páratartalom esetén megszívja magát nedvességgel. Tárolja a papírt az eredeti csomagolásban, amíg nem használja fel.</p> <p>b. Nyomtassa ki a dokumentumot.</p> <p>Függőleges sötét vonalak jelennek meg a nyomatokon?</p>	<p>Folytassa a 3. lépéssel.</p>	<p>Probléma megoldva.</p>
<p>3. lépés</p> <p>a. Nyissa ki az elülső ajtót, majd határozott mozdulattal nyomja le.</p> <p>b. Húzza ki a nyomtatókazettát.</p> <p>c. Távolítsa el, majd helyezze vissza a nyomtatókazettákat.</p> <div data-bbox="268 1599 810 1809" data-label="Image"> </div> <p>d. Helyezze be a nyomtatókazetta tálcáját, és csukja be az ajtót.</p>	<p>Lásd: Kapcsolatfelvétel az ügyfélszolgálattal.</p>	<p>Probléma megoldva.</p>

TEENDŐ	IGEN	NEM
<p>e. Nyomtassa ki a dokumentumot. Függőleges sötét vonalak jelennek meg a nyomatokon?</p>		

Vízszintes fehér vonalak



- A probléma megoldása előtt nyomtasson nyomtatásminőségi tesztoldalat. A kezelőpanelen navigáljon a **Beállítások > Hibaelhárítás > Tesztoldal nyomtatása** lehetőséghez. Nem érintőképernyős nyomtatómodelleken az **OK** gomb megnyomásával navigálhat a beállítások között.
- Ha továbbra is vízszintes fehér vonalak jelennek meg a nyomatokon, olvassa el az „Ismétlődő hibák” című fejezetet.

TEENDŐ	IGEN	NEM
<p>1. lépés</p> <p>a. A papír típusát az operációs rendszertől függően a Nyomatási beállítások vagy a Nyomatás párbeszédpanelen adhatja meg.</p> <ul style="list-style-type: none"> • Ügyeljen arra, hogy a beállítás megfeleljen a betöltött papírnak. • A beállítások a nyomtató kezelőpaneljéről is módosíthatók. Lépjen a Beállítások > Papír > Tálcakonfiguráció > Papírméret/-típus menüponthoz. <p>b. Nyomtassa ki a dokumentumot.</p> <p>Vízszintes fehér vonalak jelennek meg a nyomatokon?</p>	<p>Folytassa a 2. lépéssel.</p>	<p>Probléma megoldva.</p>
<p>2. lépés</p> <p>a. Nyissa ki az első ajtót, majd határozott mozdulattal nyomja le.</p> <p>b. Húzza ki a nyomtatókazettát.</p> <p>c. Távolítsa el, majd helyezze vissza a nyomtatókazettákat.</p> <div data-bbox="268 1079 839 1301" data-label="Image"> <p>The diagram consists of two line drawings of the printer. The left drawing shows the front door being opened downwards, with blue arrows indicating the direction of movement. The right drawing shows the paper cassette being pulled out of the printer, with blue arrows indicating the direction of removal. Below the cassette, there are two more drawings showing the cassette being pushed back into the printer, with blue arrows indicating the direction of insertion.</p> </div> <p>d. Helyezze be a nyomtatókazetta tálcáját, és csukja be az ajtót.</p> <p>e. Nyomtassa ki a dokumentumot.</p> <p>Vízszintes fehér vonalak jelennek meg a nyomatokon?</p>	<p>Folytassa a 3. lépéssel.</p>	<p>Probléma megoldva.</p>
<p>3. lépés</p> <p>a. Végezze el a színbeállítást.</p> <p>Lépjen a következő elemhez a kezelőpanelen:</p> <p>Beállítások > Nyomatás > Minőség > Speciális képalkotás > Színbeállítás</p> <p>b. Nyomtassa ki a dokumentumot.</p> <p>Vízszintes fehér vonalak jelennek meg a nyomatokon?</p>	<p>Lásd: Kapcsolatfelvétel az ügyfélszolgálattal.</p>	<p>Probléma megoldva.</p>

Függőleges fehér vonalak



- ✎
 Megjegyzés: A probléma megoldása előtt nyomtasson nyomtatásminőségi tesztoldalakat. A kezelőpanelen navigáljon a **Beállítások > Hibaelhárítás > Tesztoldal nyomtatása** lehetőséghez. Nem érintőképernyős nyomtatómodelleken az **OK** gomb megnyomásával navigálhat a beállítások között.

TEENDŐ	IGEN	NEM
<p>1. lépés</p> <p>a. A papír típusát az operációs rendszertől függően a Nyomatási beállítások vagy a Nyomatás párbeszédpanelen adhatja meg.</p> <ul style="list-style-type: none"> • Ügyeljen arra, hogy a beállítás megfeleljen a betöltött papírnak. • A beállítások a nyomtató kezelőpaneljéről is módosíthatók. Lépjen a Beállítások > Papír > Tálcakonfiguráció > Papírméret/-típus menüponthoz. <p>b. Nyomtassa ki a dokumentumot.</p> <p>Függőleges fehér vonalak jelennek meg a nyomatokon?</p>	<p>Folytassa a 2. lépéssel.</p>	<p>Probléma megoldva.</p>
<p>2. lépés</p> <p>Ellenőrizze, hogy az ajánlott típusú papírt használja-e.</p> <p>a. Töltse be a papírforrásba az ajánlott típusú papírt.</p> <p>b. Nyomtassa ki a dokumentumot.</p> <p>Függőleges fehér vonalak jelennek meg a nyomatokon?</p>	<p>Folytassa a 3. lépéssel.</p>	<p>Probléma megoldva.</p>
<p>3. lépés</p> <p>a. Nyissa ki az előlő ajtót, majd határozott mozdulattal nyomja le.</p> <p>b. Húzza ki a nyomtatókazettát.</p> <p>c. Távolítsa el, majd helyezze vissza a nyomtatókazettákat.</p> <div data-bbox="272 1308 876 1541" data-label="Image"> </div> <p>d. Helyezze be a nyomtatókazetta tálcáját, és csukja be az ajtót.</p> <p>e. Nyomtassa ki a dokumentumot.</p> <p>Függőleges fehér vonalak jelennek meg a nyomatokon?</p>	<p>Lásd: Kapcsolatfelvétel az ügyfélszolgálattal.</p>	<p>Probléma megoldva.</p>

Ismétlődő hibák



 Megjegyzés: A probléma megoldása előtt nyomtasson nyomtatásminőségi tesztoldalakat. A kezelőpanelen navigáljon a **Beállítások > Hibaelhárítás > Tesztoldal nyomtatása** lehetőséghez. Nem érintőképernyős nyomtatómodelleken az **OK** gomb megnyomásával navigálhat a beállítások között.

TEENDŐ	IGEN	NEM
<p>1 A Tesztoldal nyomtatása funkció segítségével mérje meg az ismétlődő hibák közötti távolságot az érintett szín oldalán.</p> <p>2 Ellenőrizze, hogy az ismétlődő hibák megegyeznek-e az alábbi méretek valamelyikével:</p> <p>Nyomtatókazetták</p> <ul style="list-style-type: none"> • 25,70 mm (1,01") • 35,30 mm (1,39") • 75,6 mm (2,98") • 26,7 mm (1,05") <p>Beégető</p> <ul style="list-style-type: none"> • 56,5 mm (2,22") <p>Továbbító modul</p> <ul style="list-style-type: none"> • 25,10 mm (0,99") • 59,70 mm (2,35") • 28,30 mm (1,11") • 65 mm (2,56") • 44 mm (1,73") <p>Az ismétlődő hibák megegyeznek a méretek valamelyikével?</p>	<p>Jegyezze le a távolságot, és forduljon ide: Kapcsolatfelvétel az ügyfélszolgálattal.</p>	<p>Jegyezze le a távolságot, és forduljon ide: Kapcsolatfelvétel az ügyfélszolgálattal.</p>

A NYOMTATÁSI FELADATOK NEM NYOMTATÓDNAK KI

TEENDŐ	IGEN	NEM
<p>1. lépés</p> <p>a. Nyissa meg a Nyomtatás párbeszédpanelt a nyomtatni kívánt dokumentumból, majd ellenőrizze, hogy a helyes nyomtatót választotta-e ki.</p> <p>b. Nyomtassa ki a dokumentumot.</p> <p>Kinyomtatódott a dokumentum?</p>	<p>Probléma megoldva.</p>	<p>Folytassa a 2. lépéssel.</p>
<p>2. lépés</p> <p>a. Ellenőrizze, hogy be van-e kapcsolva a nyomtató.</p> <p>b. Hárítsa el a kijelzőn megjelenő esetleges hibaüzeneteket.</p> <p>c. Nyomtassa ki a dokumentumot.</p> <p>Kinyomtatódott a dokumentum?</p>	<p>Probléma megoldva.</p>	<p>Folytassa a 3. lépéssel.</p>
<p>3. lépés</p> <p>a. Ellenőrizze, hogy a portok működnek-e, és a kábelek megfelelően csatlakoznak-e a számítógéphez és a nyomtatóhoz.</p> <p>További információk a nyomtatóhoz mellékelt telepítési útmutatóban található.</p> <p>b. Nyomtassa ki a dokumentumot.</p> <p>Kinyomtatódott a dokumentum?</p>	<p>Probléma megoldva.</p>	<p>Folytassa a 4. lépéssel.</p>

TEENDŐ	IGEN	NEM
<p>4. lépés</p> <p>a. Kapcsolja ki a nyomtatót, várjon körülbelül 10 másodpercet, majd kapcsolja vissza.</p> <p>b. Nyomtassa ki a dokumentumot.</p> <p>Kinyomtatódott a dokumentum?</p>	Probléma megoldva.	Folytassa az 5. lépéssel.
<p>5. lépés</p> <p>a. Távolítsa el, majd telepítse újra a nyomtató-illesztőprogramot.</p> <p>b. Nyomtassa ki a dokumentumot.</p> <p>Kinyomtatódott a dokumentum?</p>	Probléma megoldva.	Lásd: Kapcsolatfelvétel az ügyfélszolgálattal.

LASSÚ NYOMTATÁS

TEENDŐ	IGEN	NEM
<p>1. lépés</p> <p>Ellenőrizze, hogy a nyomtatókábel biztonságosan csatlakozik-e a nyomtatóhoz, illetve a számítógéphez, a nyomtatókiszolgálóhoz, kiegészítőhöz vagy egyéb hálózati eszközhöz.</p> <p>A nyomtató lassan nyomtat?</p>	Folytassa a 2. lépéssel.	Probléma megoldva.
<p>2. lépés</p> <p>a. Győződjön meg arról, hogy a nyomtató nincs Csendes üzemmódban.</p> <ul style="list-style-type: none"> Lépjen a következő elemhez a kezelőpanelen: Beállítások > Eszköz > Karbantartás > Konfigurációs menü > Eszközműveletek > Csendes üzemmód. 	Folytassa a 3. lépéssel.	Probléma megoldva.

TEENDŐ	IGEN	NEM
<p>Nem érintőképernyős nyomtatómodelleken az OK gomb megnyomásával navigálhat a beállítások között.</p> <p>b. Nyomtassa ki a dokumentumot.</p> <p>A nyomtató lassan nyomtat?</p>		
<p>3. lépés</p> <p>a. A nyomtatási felbontást az operációs rendszertől függően a Nyomtatási beállítások vagy a Nyomtatás párbeszédpanelen adhatja meg.</p> <p>b. Állítsa a felbontást 4800 CQ értékre.</p> <p>c. Nyomtassa ki a dokumentumot.</p> <p>A nyomtató lassan nyomtat?</p>	Folytassa a 4. lépéssel.	Probléma megoldva.
<p>4. lépés</p> <p>a. A papír típusát az operációs rendszertől függően a Nyomtatási beállítások vagy a Nyomtatás párbeszédpanelen adhatja meg.</p> <ul style="list-style-type: none"> • Ügyeljen arra, hogy a beállítás megfeleljen a betöltött papírnak. • A beállítások a nyomtató kezelőpaneljéről is módosíthatók. Lépjen a Beállítások > Papír > Tálcakonfiguráció > Papírméret/-típus menüponthoz. Nem érintőképernyős nyomtatómodelleken az OK gomb megnyomásával navigálhat a beállítások között. 	Folytassa az 5. lépéssel.	Probléma megoldva.

TEENDŐ	IGEN	NEM
<ul style="list-style-type: none"> • A nehezebb papírra lassabban történik a nyomtatás. • A Letter, A4-es és Legal papíroknál keskenyebb papírokra sokkal lassabban történhet a nyomtatás. <p>b. Nyomtassa ki a dokumentumot.</p> <p>A nyomtató lassan nyomtat?</p>		
<p>5. lépés</p> <p>a. Győződjön meg arról, hogy a nyomtató Textúra és Tömeg beállításai megegyeznek a betöltött papír adataival.</p> <p>Lépjen a következő elemhez a kezelőpanelen: Beállítások > Papír > Adathordozók konfigurációja > Adathordozó-típusok</p> <p>Nem érintőképernyős nyomtatómodelleken az OK gomb megnyomásával navigálhat a beállítások között.</p> <p> Megjegyzés: A durva papírtextúrákra és a nehezebb papírokra lassabban történhet a nyomtatás.</p> <p>b. Nyomtassa ki a dokumentumot.</p> <p>A nyomtató lassan nyomtat?</p>	<p>Folytassa a 6. lépéssel.</p>	<p>Probléma megoldva.</p>

TEENDŐ	IGEN	NEM
<p>6. lépés</p> <p>Törölje a felfüggesztett feladatokat.</p> <p>A nyomtató lassan nyomtat?</p>	<p>Folytassa a 7. lépéssel.</p>	<p>Probléma megoldva.</p>
<p>7. lépés</p> <p>a. Ellenőrizze, hogy a nyomtató nincs-e túlmelegedve.</p> <ul style="list-style-type: none"> • Hosszabb nyomtatás után hagyja a nyomtatót hűlni. • Vegye figyelembe a nyomtató számára ajánlott környezeti hőmérsékletet. További tudnivalók: A nyomtató helyének kiválasztása. <p>b. Nyomtassa ki a dokumentumot.</p> <p>A nyomtató lassan nyomtat?</p>	<p>Lásd: Kapcsolatfelvétel az ügyfélszolgálattal.</p>	<p>Probléma megoldva.</p>

A FELADAT NYOMTATÁSA ROSSZ TÁLCÁBÓL VAGY ROSSZ PAPIRRA TÖRTÉNIK

TEENDŐ	IGEN	NEM
<p>1. lépés</p> <p>a. Ellenőrizze, hogy megfelelő papírra nyomtat-e.</p> <p>b. Nyomtassa ki a dokumentumot.</p> <p>A dokumentum nyomtatása a megfelelő papírra történt?</p>	<p>Folytassa a 2. lépéssel.</p>	<p>Töltse be a megfelelő papírméretet és -típust.</p>
<p>2. lépés</p> <p>a. A papírméretet és papírtípust az operációs rendszertől függően a Nyomtatási beállítások vagy a Nyomtatás párbeszédpanelen adhatja meg.</p> <p> Megjegyzés: A beállítások a nyomtató kezelőpaneljéről is módosíthatók. Lépjen a Beállítások > Papír > Tálcakonfiguráció > Papírméret/-típus menüponthoz.</p> <p>Nem érintőképernyős nyomtatómodelleken az OK gomb megnyomásával navigálhat a beállítások között.</p> <p>b. Ügyeljen arra, hogy a beállítások megfeleljenek a betöltött papírnak.</p> <p>c. Nyomtassa ki a dokumentumot.</p> <p>A dokumentum nyomtatása a megfelelő papírra történt?</p>	<p>Probléma megoldva.</p>	<p>Lásd: Kapcsolatfelvétel az ügyfélszolgálattal.</p>

A nyomtató nem válaszol

TEENDŐ	IGEN	NEM
<p>1. lépés</p> <p>Ellenőrizze, hogy a tápkábel csatlakoztatva van-e az elektromos aljzathoz.</p> <div style="border: 1px solid black; padding: 5px; margin-top: 10px;">  <p>FIGYELEM – POTENCIÁLIS SÉRÜLÉS: A tűzveszély és az áramütés elkerülése érdekében a tápkábelt a készülék közelében lévő, könnyen hozzáférhető, megfelelő besorolású és megfelelően földelt elektromos csatlakozóaljzatba kell csatlakoztatni.</p> </div> <p>Válaszol a nyomtató?</p>	<p>Probléma megoldva.</p>	<p>Folytassa a 2. lépéssel.</p>
<p>2. lépés</p> <p>Ellenőrizze, hogy az elektromos konnektor ki van-e kapcsolva kapcsolóval vagy megszakítóval.</p> <p>A konnektor ki van kapcsolva kapcsolóval vagy megszakítóval?</p>	<p>Kapcsolja vissza a kapcsolót, vagy élesítse újra a megszakítót.</p>	<p>Folytassa a 3. lépéssel.</p>
<p>3. lépés</p> <p>Ellenőrizze, hogy be van-e kapcsolva a nyomtató.</p> <p>A nyomtató be van kapcsolva?</p>	<p>Folytassa a 4. lépéssel.</p>	<p>Kapcsolja be a nyomtatót.</p>
<p>4. lépés</p> <p>Ellenőrizze, hogy a nyomtató nincs-e alvó vagy hibernált üzemmódban.</p> <p>A nyomtató alvó vagy hibernált üzemmódban van?</p>	<p>A nyomtató felébresztéséhez nyomja meg a főkapcsolót.</p>	<p>Folytassa az 5. lépéssel.</p>
<p>5. lépés</p> <p>Ellenőrizze, hogy a nyomtatót és a számítógépet csatlakoztatott</p>	<p>Folytassa a 6. lépéssel.</p>	<p>Csatlakoztassa a kábeleket a megfelelő portokhoz.</p>

TEENDŐ	IGEN	NEM
<p>kábelek a megfelelő portokhoz csatlakoznak-e.</p> <p>A kábelek a megfelelő portokba csatlakoznak?</p>		
<p>6. lépés</p> <p>Kapcsolja ki a nyomtatót, telepítse a hardverkiegészítőket, majd kapcsolja be a nyomtatót.</p> <p>További tudnivalók az opció dokumentációjában találhatóak.</p> <p>Válaszol a nyomtató?</p>	Probléma megoldva.	Folytassa a 7. lépéssel.
<p>7. lépés</p> <p>Telepítse a megfelelő nyomtató-illesztőprogramot.</p> <p>Válaszol a nyomtató?</p>	Probléma megoldva.	Folytassa a 8. lépéssel.
<p>8. lépés</p> <p>Kapcsolja ki a nyomtatót, várjon körülbelül 10 másodpercet, majd kapcsolja vissza.</p> <p>Válaszol a nyomtató?</p>	Probléma megoldva.	Lásd: Kapcsolatfelvétel az ügyfélszolgálattal.

Hálózati kapcsolat-hiba

AZ EMBEDDED WEB SERVERT NEM LEHET MEGNYITNI

TEENDŐ	IGEN	NEM
<p>1. lépés</p> <p>Ellenőrizze, hogy be van-e kapcsolva a nyomtató.</p> <p>A nyomtató be van kapcsolva?</p>	Folytassa a 2. lépéssel.	Kapcsolja be a nyomtatót.
<p>2. lépés</p> <p>Ügyeljen, hogy helyes legyen a nyomtató IP-címe.</p> <ul style="list-style-type: none"> • Tekintse meg az IP-címet a főképernyőn. • Az IP-cím számok négyelemű, pontokkal elválasztott halmaza, például 123.123.123.123. <p>Helyes a nyomtató IP-címe?</p>	Folytassa a 3. lépéssel.	Írja be a nyomtató helyes IP-címét a címmezőbe.
<p>3. lépés</p> <p>Ellenőrizze, hogy támogatott böngészőt használ-e:</p> <ul style="list-style-type: none"> • Internet Explorer 11-es vagy újabb verzió • Microsoft Edge • Safari 6-os vagy újabb verzió • Google Chrome™ 32-es vagy újabb verzió • Mozilla Firefox 24-es vagy újabb verzió <p>Támogatott a böngészője?</p>	Folytassa a 4. lépéssel.	Telepítsen egy támogatott böngészőt.
<p>4. lépés</p> <p>Ellenőrizze, hogy működik-e a hálózati kapcsolat.</p> <p>Működik a hálózati kapcsolat?</p>	Folytassa az 5. lépéssel.	Forduljon a rendszergazdához.
<p>5. lépés</p> <p>Ügyeljen, hogy megfelelőek</p>	Folytassa a 6. lépéssel.	Csatlakoztassa megfelelően a kábeleket.

TEENDŐ	IGEN	NEM
<p>legyenek a nyomtató és a nyomtatókiszolgáló kábelcsatlakozásai. További tudnivalók a nyomtató dokumentációjában található.</p> <p>Megfelelően vannak csatlakoztatva a kábelek?</p>		
<p>6. lépés</p> <p>Ellenőrizze, hogy le vannak-e tiltva a webes proxykiszolgálók.</p> <p>Le vannak tiltva a webes proxykiszolgálók?</p>	Folytassa a 7. lépéssel.	Forduljon a rendszergazdához.
<p>7. lépés</p> <p>Nyissa meg az Embedded Web Servert.</p> <p>Sikerült megnyitni az Embedded Web Servert?</p>	Probléma megoldva.	Lásd: Kapcsolatfelvétel az ügyfélszolgálattal.

A NYOMTATÓ NEM CSATLAKOZTATHATÓ A WI-FI-HÁLÓZATHOZ



Megjegyzés: Ez a funkció csak néhány nyomtatómodellen érhető el.

TEENDŐ	IGEN	NEM
<p>1. lépés</p> <p>Ügyeljen rá, hogy az Aktív adapter lehetőség Automatikus beállításra legyen állítva.</p> <p>Lépjen a következő elemhez a kezelőpanelen: Beállítások > Hálózat/portok > Hálózati áttekintés > Aktív adapter > Auto</p> <p>Nem érintőképernyős nyomtatómodelleken az OK gomb megnyomásával navigálhat a beállítások között.</p> <p>Tud a nyomtató a Wi-Fi-hálózathoz csatlakozni?</p>	<p>Probléma megoldva.</p>	<p>Folytassa a 2. lépéssel.</p>
<p>2. lépés</p> <p>Ellenőrizze, hogy a megfelelő Wi-Fi-hálózat van-e kiválasztva.</p> <p> Megjegyzés: Előfordulhat, hogy bizonyos útválasztók az alapértelmezett SSID-n osztoznak.</p> <p>A megfelelő Wi-Fi-hálózathoz csatlakozik?</p>	<p>Folytassa a 4. lépéssel.</p>	<p>Folytassa a 3. lépéssel.</p>
<p>3. lépés</p> <p>Csatlakozzon a megfelelő Wi-Fi-hálózathoz. További tudnivalók: Nyomtató csatlakoztatása WI-Fi-hálózathoz.</p> <p>Tud a nyomtató a Wi-Fi-hálózathoz csatlakozni?</p>	<p>Probléma megoldva.</p>	<p>Folytassa a 4. lépéssel.</p>
<p>4. lépés</p> <p>Ellenőrizze a vezeték nélküli biztonságos módot.</p> <p>Lépjen a következő elemhez a kezelőpanelen: Beállítások > Hálózat/portok > Vezeték nélküli > Vezeték nélküli</p>	<p>Folytassa a 6. lépéssel.</p>	<p>Folytassa az 5. lépéssel.</p>

TEENDŐ	IGEN	NEM
<p>biztonságos mód.</p> <p>Nem érintőképernyős nyomtatómodelleken az OK gomb megnyomásával navigálhat a beállítások között.</p> <p>A helyes vezeték nélküli biztonságos mód van kiválasztva?</p>		
<p>5. lépés</p> <p>Válassza ki e helyes vezeték nélküli biztonságos módot.</p> <p>Tud a nyomtató a Wi-Fi-hálózathoz csatlakozni?</p>	Probléma megoldva.	Folytassa a 6. lépéssel.
<p>6. lépés</p> <p>Ügyeljen rá, hogy a helyes hálózati jelszót adja meg.</p> <p> Megjegyzés: Figyeljen a szóközökre, számokra és a kis- és nagybetűkre a jelszóban.</p> <p>Tud a nyomtató a Wi-Fi-hálózathoz csatlakozni?</p>	Probléma megoldva.	Lásd: Kapcsolatfelvétel az ügyfélszolgálattal.

Kellékanyagokkal kapcsolatos problémák

CSERÉLJE KI A FESTÉKKAZETTÁT – NEM MEGFELELŐ RÉGIÓ

Eltérés észlelhető a nyomtatórégió és a kazetta régiója között. A probléma kijavításához vásároljon megfelelő festékkazettát, amelynek régiója megegyezik a nyomtató régiójával, vagy válasszon nemzetközi festékkazettát.

A nyomtató és a nyomtatókazetta régióbeállításainak megállapításához nyomtassa ki a tesztoldalt. Lépjen a következő elemhez a kezelőpanelen: **Beállítások > Hibaelhárítás > Tesztoldal nyomtatása.**

- A hibaüzenetben a 42-es szám után látható első számjegy jelzi a nyomtató régióját.
- A hibaüzenetben a 42-es szám után látható második számjegy jelzi a festékkazetta régióját.

NYOMTATÓ- ÉS NYOMTATÓKAZETTA-RÉGIÓK	
RÉGIÓ	SZÁMKÓD
Nemzetközi vagy nem értelmezhető régió	0
Észak-Amerika (Egyesült Államok, Kanada)	1
Európai Gazdasági Térség, Nyugat-Európa, Észak-Európa, Svájc	2
Ázsia csendes-óceáni területei	3
Latin-Amerika	4
Európa egyéb részei, Közel-Kelet, Afrika	5
Ausztrália, Új-Zéland	6
Érvénytelen régió	9

NEM XEROX KÉSZLETEK

A nyomtató nem a Xerox által gyártott kellékanyagot vagy alkatrészt észlelt a nyomtatóban.

A Xerox nyomtatót úgy tervezték, hogy a legjobban eredeti Xerox kellékanyagokkal működjön. Egyéb márkájú kellékek használata befolyásolhatja a nyomtató teljesítményét, megbízhatóságát vagy élettartamát, valamint képalkotó-összetevőit.

A termék élettartamának becslése eredeti Xerox kellékanyagok használatán alapul. Más márkájú kellékanyagok használata váratlan eredményhez vezethet. A képalkotó alkatrész tervezett élettartamot meghaladó használata károsíthatja a Xerox nyomtatót vagy a kapcsolódó alkatrészeket.



Vigyázat: Egyéb márkájú kellékanyag vagy alkatrész használata befolyásolhatja a garancia érvényességét. Az egyéb márkájú kellékanyagok vagy kiegészítők használata által okozott kárra nem vállalunk garanciát.

Ezen kockázatok részben és egészben való elfogadásához és a nyomtató nem eredeti kellékanyagainak használatának folytatásához tartsa lenyomva 15 másodpercig egyszerre a X és az OK gombot a nyomtatón.

Ha nem szeretné felvállalni ezeket a kockázatokat, akkor távolítsa el a nyomtatóból az egyéb márkájú kellékanyagot vagy kiegészítőt, majd szereljen be egy eredeti, Xerox által gyártottat. További tudnivalók: [Eredeti Xerox kellékanyagok használata](#).

Elakadások megszüntetése

PAPÍRELAKADÁSOK ELKERÜLÉSE

Töltse be a papírt megfelelően

- Ügyeljen arra, hogy a papír sima legyen a tálcában.

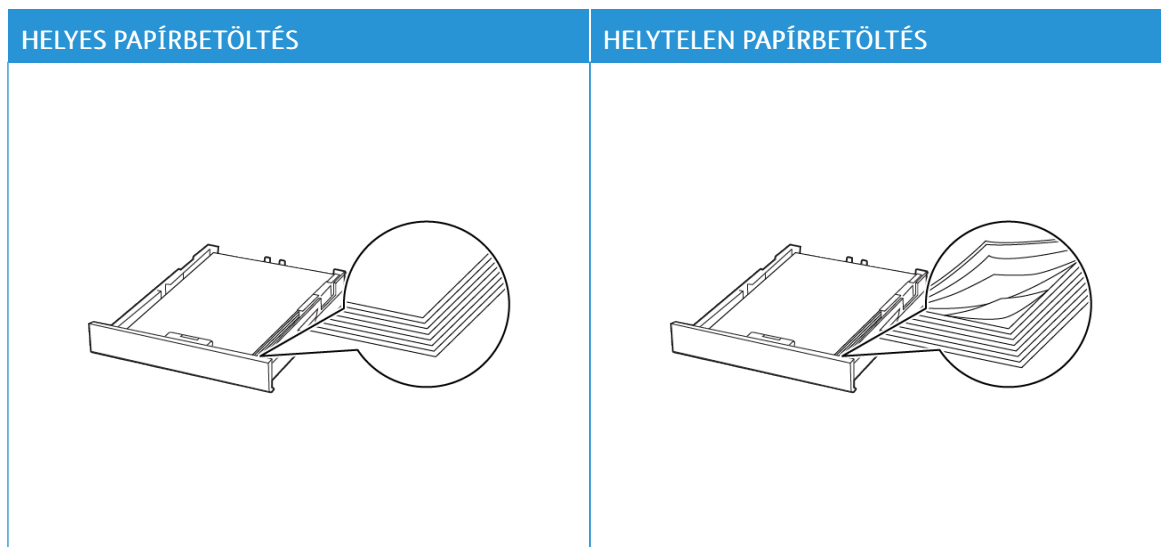

- Ne töltse fel és ne távolítsa el a tálcákat nyomtatás közben.
- Ne töltsön be túl sok papírt. Ügyeljen arra, a köteg magassága ne haladja meg a maximális papírmennyiséget mutató jelet.
- Ne csúsztasson papírt a tálcába. A papírt az ábrán látható módon töltse be.

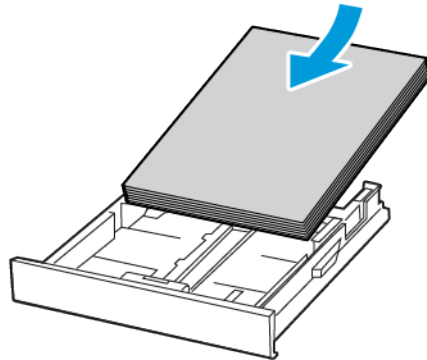

- Ügyeljen arra, hogy a papírvetők a megfelelő pozícióban legyenek, és ne nyomódjanak neki szorosan a papírnak vagy borítékoknak.
- A papír behelyezése után határozott mozdulattal helyezze vissza a tálcát a nyomtatóba.

Használjon javasolt papírfajtát

- Csak ajánlott papírtípusokat és nyomathordozókat használjon.
- Ne töltsön be gyűrött, számfűrés, nedves, behajtott vagy hullámos papírt.
- Mielőtt behelyezné a papírt, hajlítsa meg, pörgesse át, és igazítsa össze a köteget.



- Ne használjon vágott vagy kézzel tépett papírt.
- Ne tegyen különböző papírméreteket, -súlyokat és -típusokat ugyanabba a tálcába.
- Ügyeljen arra, hogy helyesen legyen megadva a papír mérete és típusa a nyomtató kezelőpanelén.
- A papírt tárolja a gyártó előírásai szerint.

AZ ELAKADÁS HELYÉNEK AZONOSÍTÁSA

- Ha az Elakadássegéd beállítása **Be**, a nyomtató az elakadt oldal eltávolítását követően megpróbálja kiadni az üres vagy részleges nyomatot tartalmazó oldalakat. Ellenőrizze, hogy a kinyomtatott oldalak között nincsenek-e üres oldalak.
- Ha az Elakadás utáni helyreállítás értéke **Be** vagy **Automatikus**, a nyomtató ismét kinyomtatja az elakadt oldalakat.

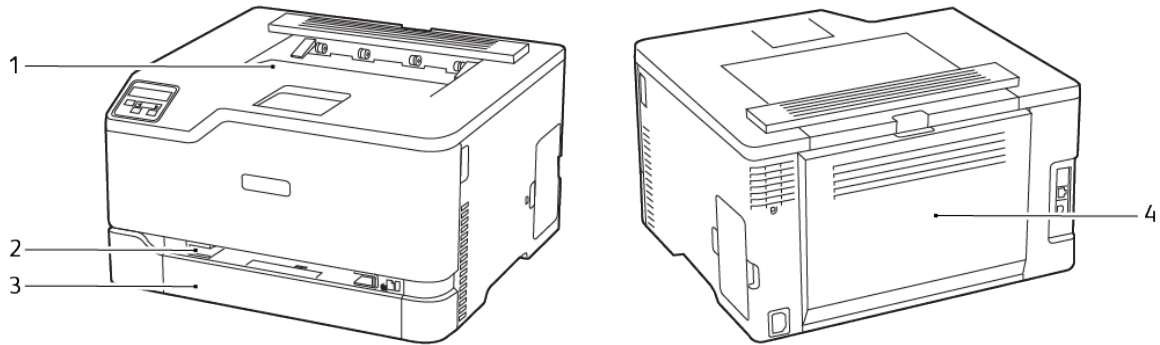

1. Standard kimeneti tálca
2. Kézi adagoló

3. Standard tálca
4. B ajtó

PAPÍRELAKADÁS A STANDARD TÁLCÁBAN

1. Nyissa ki a B ajtót.



FIGYELEM – FORRÓ FELÜLET: Előfordulhat, hogy a nyomtató belseje forró. Az égési sérülések elkerülése érdekében várja meg, amíg a forró felületek kihűlnek.

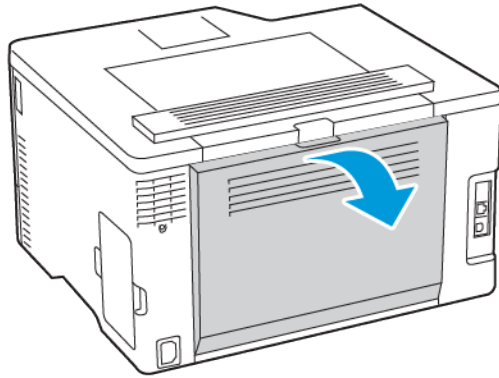

2. Távolítsa el az elakadt papírt.

 Megjegyzés: Ügyeljen arra, hogy minden papírdarabot eltávolítson.

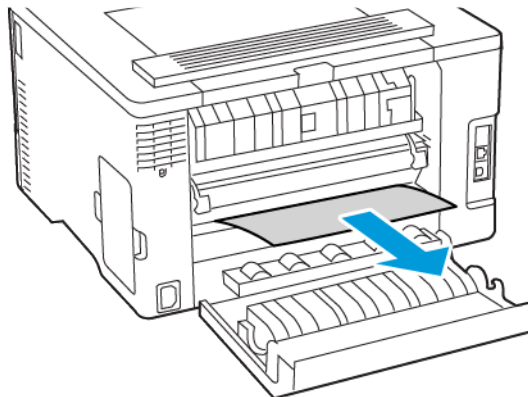

3. Csukja be az ajtót.

4. Vegye ki a tálcát és a kézi adagolót.

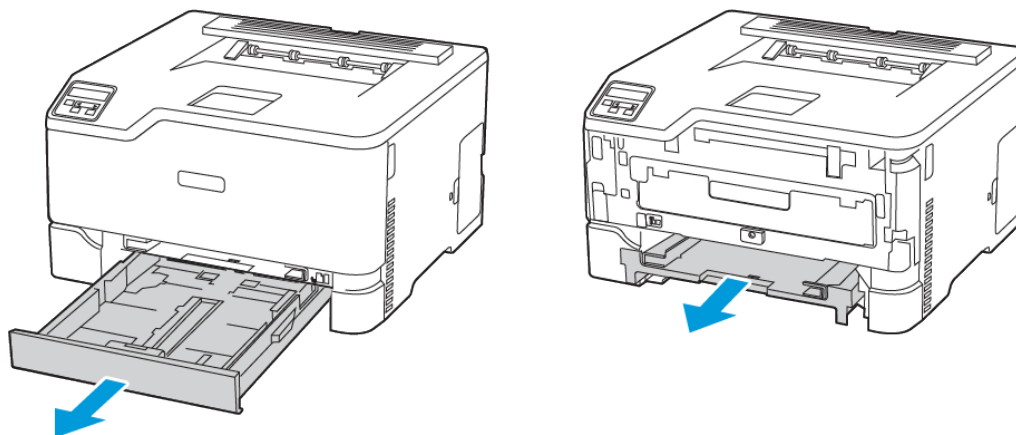

5. Távolítsa el az elakadt papírt.

 Megjegyzés: Ügyeljen arra, hogy minden papírdarabot eltávolítson.

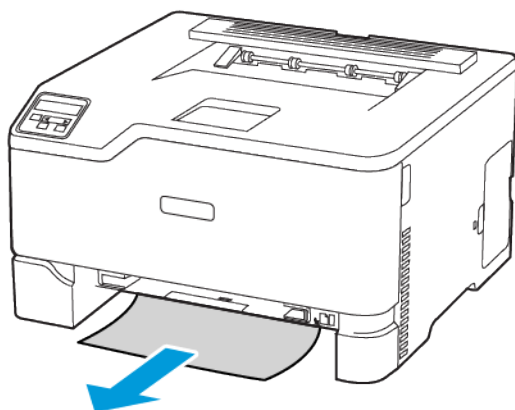

6. Helyezze be a kézi adagolót és a tálcát.

PAPÍRELAKADÁS A STANDARD KIMENETI TÁLCÁBAN

Távolítsa el az elakadt papírt.

 Megjegyzés: Ügyeljen arra, hogy minden papírdarabot eltávolítson.

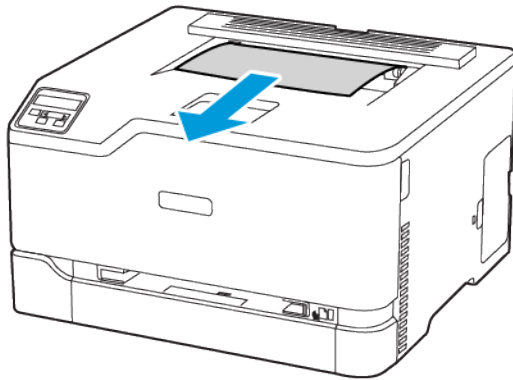

PAPÍRELAKADÁS A KÉZI LAPADAGOLÓBAN

1. Vegye ki a tálcát és a kézi adagolót.

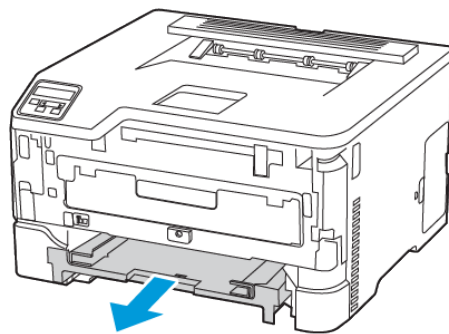
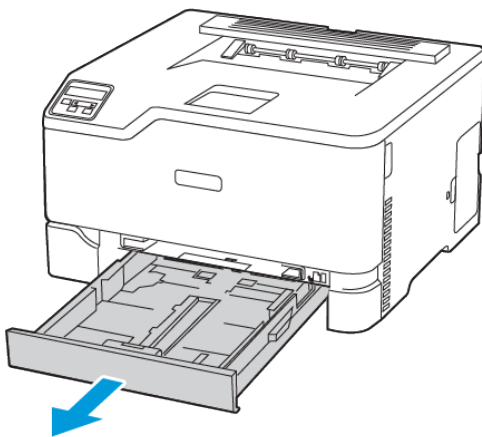

2. Távolítsa el az elakadt papírt.

 Megjegyzés: Ügyeljen arra, hogy minden papírdarabot eltávolítson.

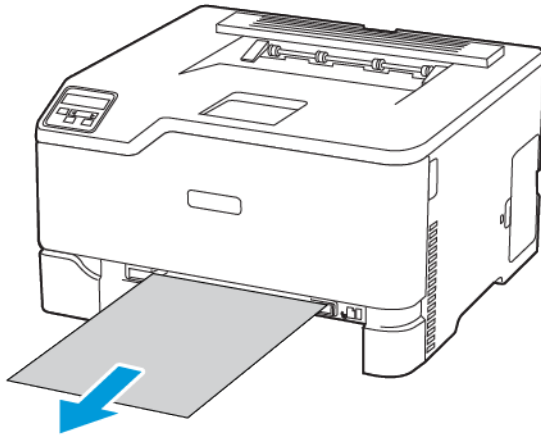

3. Helyezze be a kézi adagolót és a tálcát.

PAPÍRELAKADÁS A B AJTÓNÁL

1. Nyissa ki a B ajtót.



FIGYELEM – FORRÓ FELÜLET: Előfordulhat, hogy a nyomtató belseje forró. Az égési sérülések elkerülése érdekében várja meg, amíg a forró felületek kihűlnek.

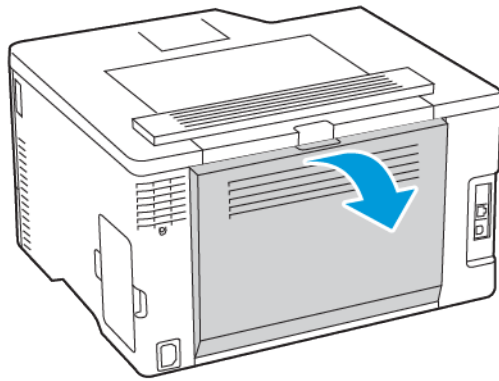

2. Vegye ki az elakadt papírt az összes alábbi területről:

 Megjegyzés: Ügyeljen arra, hogy minden papírdarabot eltávolítson.

- Beégető területe

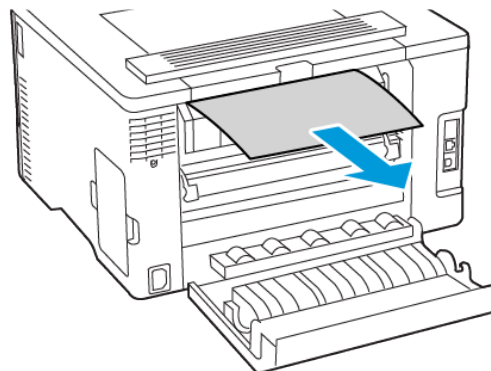
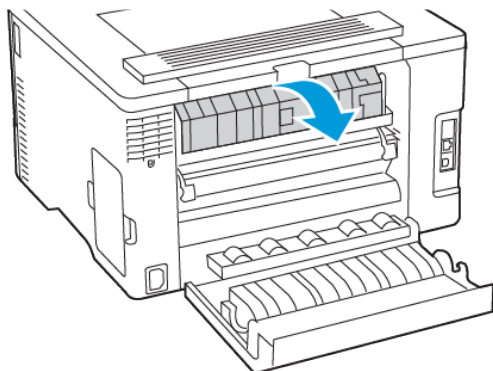

- A beégető alatti rész

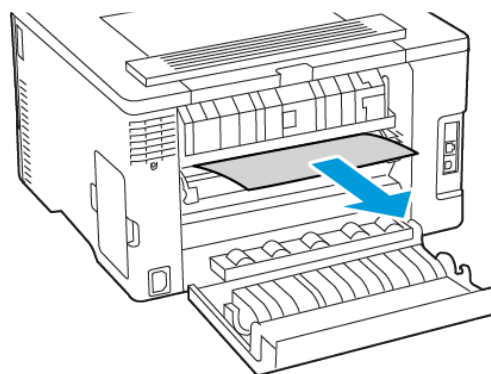
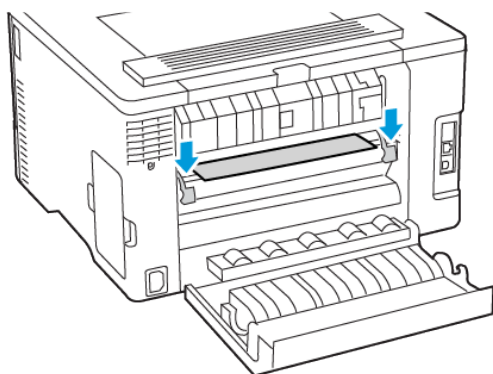

- Duplex egység

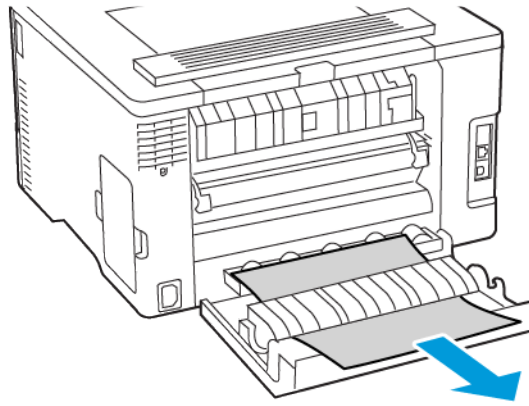

3. Csukja be az ajtót.

Papíradagolási problémák

BORÍTÉK ÖSSZETAPAD NYOMTATÁS KÖZBEN

TEENDŐ	IGEN	NEM
<p>1. lépés</p> <p>a. Használjon olyan borítékot, amelyet száraz helyen tároltak.</p> <p> Megjegyzés: Ha nagy nedvességtartalmú borítékokra nyomtat, a ragasztós fülek összetapadhatnak.</p> <p>b. Küldje el a nyomtatási feladatot.</p> <p>Összetapad a boríték nyomtatás közben?</p>	<p>Folytassa a 2. lépéssel.</p>	<p>Probléma megoldva.</p>
<p>2. lépés</p> <p>a. Ügyeljen rá, hogy a papírtípus Boríték legyen.</p> <p>Lépjen a következő elemhez a kezelőpanelen: Beállítások > Papír > Tálcakonfiguráció > Papírméret/-típus.</p> <p>Nem érintőképernyős nyomtatómodelleken az OK gomb megnyomásával navigálhat a beállítások között.</p> <p>b. Küldje el a nyomtatási feladatot.</p> <p>Összetapad a boríték nyomtatás közben?</p>	<p>Lásd: Kapcsolatfelvétel az ügyfélszolgálattal.</p>	<p>Probléma megoldva.</p>

NEM MŰKÖDIK A NYOMATOK LEVÁLOGATÁSA

TEENDŐ	IGEN	NEM
<p>1. lépés</p> <p>a. Lépjen a következő elemhez a kezelőpanelen: Beállítások > Nyomtatás > Elrendezés > Leválogatás.</p> <p>Nem érintőképernyős nyomtatómodelleken az OK gomb megnyomásával navigálhat a beállítások között.</p> <p>b. Válassza a Be [1,2,1,2,1,2] lehetőséget.</p> <p>c. Nyomtassa ki a dokumentumot.</p> <p>Megfelelően van leválogatva a dokumentum?</p>	<p>Probléma megoldva.</p>	<p>Folytassa a 2. lépéssel.</p>
<p>2. lépés</p> <p>a. A nyomtatandó dokumentumból nyissa meg a Nyomtatás párbeszédablakot, majd válassza a Leválogatás lehetőséget.</p> <p>b. Nyomtassa ki a dokumentumot.</p> <p>Megfelelően van leválogatva a dokumentum?</p>	<p>Probléma megoldva.</p>	<p>Folytassa a 3. lépéssel.</p>
<p>3. lépés</p> <p>a. Csökkentse a kinyomtatandó oldalak számát.</p> <p>b. Nyomtassa ki a dokumentumot.</p> <p>Megfelelően vannak leválogatva az oldalak?</p>	<p>Probléma megoldva.</p>	<p>Lásd: Kapcsolatfelvétel az ügyfélszolgálattal.</p>

GYAKORI PAPÍRELAKADÁSOK

TEENDŐ	IGEN	NEM
<p>1. lépés</p> <p>a. Vegye ki a tálcát.</p> <p>b. Ellenőrizze, hogy megfelelő van-e betöltve a papír.</p> <ul style="list-style-type: none"> • Ügyeljen arra, hogy a papírvezetők megfelelően legyenek beállítva. • Ügyeljen arra, a köteg magassága ne haladja meg a maximális papírmennyiséget mutató jelet. • Ügyeljen arra, hogy az ajánlott méretű és típusú papírra nyomtasson. <p>c. Helyezze vissza a tálcát.</p> <p>d. Nyomtassa ki a dokumentumot.</p> <p>Még mindig gyakran előfordul papírelakadás?</p>	<p>Folytassa a 2. lépéssel.</p>	<p>Probléma megoldva.</p>
<p>2. lépés</p> <p>a. Lépjen a következő elemhez a kezelőpanelen: Beállítások > Papír > Tálcakonfiguráció > Papírméret/-típus.</p> <p>Nem érintőképernyős nyomtatómodelleken az OK gomb megnyomásával navigálhat a beállítások között.</p> <p>b. Állítsa be a papírméretet és a papírtípust.</p> <p>c. Nyomtassa ki a dokumentumot.</p> <p>Még mindig gyakran előfordul papírelakadás?</p>	<p>Folytassa a 3. lépéssel.</p>	<p>Probléma megoldva.</p>
<p>3. lépés</p> <p>a. Töltsön be papírt egy bontatlan csomagból.</p>	<p>Lásd: Kapcsolatfelvétel az ügyfélszolgálattal.</p>	<p>Probléma megoldva.</p>

TEENDŐ	IGEN	NEM
<p> Megjegyzés: A papír magas páratartalom esetén megszívja magát nedvességgel. Tárolja a papírt az eredeti csomagolásban, amíg nem használja fel.</p> <p>b. Nyomtassa ki a dokumentumot.</p> <p>Még mindig gyakran előfordul papírelakadás?</p>		

AZ ELAKADT LAPOKAT A NYOMTATÓ NEM NYOMTATJA KI ÚJRA

TEENDŐ	IGEN	NEM
<p>1 Lépjen a következő elemhez a kezelőpanelen: Beállítások > Eszköz > Értesítések > Elakadás elhárítása.</p> <p>Nem érintőképernyős nyomtatómodelleken az OK gomb megnyomásával navigálhat a beállítások között.</p> <p>2 Az Elakadáselhárítás menüben válassza a Be vagy az Automatikus lehetőséget.</p> <p>3 Nyomtassa ki a dokumentumot.</p> <p>A nyomtató újranyomtatta az elakadt lapokat?</p>	<p>Probléma megoldva.</p>	<p>Lásd: Kapcsolatfelvétel az ügyfélszolgálattal.</p>

A színminőséggel kapcsolatos problémák

A KINYOMTATOTT KIMENETEN LÁTHATÓ SZÍNEK MÓDOSÍTÁSA

Nem érintőképernyős nyomtatómodelleken az **OK** gomb megnyomásával navigálhat a beállítások között.

- Lépjen a következő elemhez a kezelőpanelen:
Beállítások > Nyomtatás > Minőség > Speciális képalkotás > Színkorrekció
- Válassza ki a Színkorrekció menü **Manuális > Színkorrekció – tartalom** pontját.
- Válassza ki a megfelelő színkorrekciós beállítást.

OBJEKTUMTÍPUS	SZÍNÁTALAKÍTÓ TÁBLÁZATOK
RGB kép RGB szöveg RGB grafika	<ul style="list-style-type: none"> Élénk: világosabb, telítettebb színeket eredményez. Minden beérkező színformátumhoz használható. sRGB-kijelző: a számítógép-monitoron megjelenített színekhez hasonló kimenetet eredményez. A fekete festék használata fényképek nyomtatására van optimalizálva. Kijelző – valódi fekete: a számítógép-monitoron megjelenített színekhez hasonló kimenetet eredményez. Ez a beállítás csak fekete festéket használ a semleges szürke minden árnyalatának megjelenítéséhez. Élénk sRGB: megnövelt színtelítettséget eredményez az sRGB-kijelző színjavításához. A fekete festék használata reklámgrafikák nyomtatására van optimalizálva. Ki
CMYK kép CMYK szöveg CMYK grafika	<ul style="list-style-type: none"> USA CMYK: az SWOP-színskála megközelítésére alkalmaz színjavítást. Európai CMYK: az EuroScale-színskála megközelítésére alkalmaz színjavítást. Élénk CMYK: megnöveli az USA CMYK színjavító beállítás színtelítettséget. Ki

GYAKORI KÉRDÉSEK A SZÍNES NYOMTATÁSRÓL

Mit jelent az „alapszín” (RGB)?

Az alapszín az egyes színeket a létrehozásukhoz szükséges piros, zöld és kék szín mennyiségének megadásával határozza meg. A piros (red), a zöld (green) és a kék (blue) színt többféle mennyiségben lehet adagolni, ami így

széles, a természetben megfigyelhető színekből álló színskálát eredményez. A számítógép-képernyők, a lapolvasók és a digitális fényképezőgépek ezzel a módszerrel jelenítik meg a színeket.

Mit jelent a „kevert szín” (CMYK)?

A kevert szín az egyes színeket a létrehozásukhoz szükséges ciánkék, bíbor, sárga és fekete szín mennyiségének megadásával határozza meg. A ciánkék (cyan), a bíbor (magenta), a sárga (yellow) és a fekete (black) tintát vagy festéket többféle mennyiségben lehet kinyomtatni, ami így széles, a természetben megfigyelhető színekből álló színskálát eredményez. A nyomdagépek, tintasugaras nyomtatók és színes lézernyomtatók így keverik ki a színeket.

Hogyan adja meg a rendszer a nyomtatni kívánt dokumentum színeit?

A szoftverek a dokumentumok színét RGB- vagy CMYK-színkombinációk használatával adják meg és módosítják. További információt a szoftverhez tartozó súgótémakörökben olvashat.

Honnan ismeri fel a nyomtató, hogy milyen színt kell kinyomtatnia?

Egy dokumentum nyomtatásakor a nyomtató megkapja az egyes objektumok típus- és színadatainak leírását, és az adatok a színátalakító táblázatokba kerülnek. A színeket a kívánt szín létrehozásához szükséges mennyiségű ciánkék, bíbor, sárga és fekete festékre „váltják át”. Az objektumadatok a színátalakító táblázatok alkalmazásának módját határozzák meg. Például lehetséges, hogy a szövegekhez egyféle színátalakító táblázatot használjon, a fényképek nyomtatásához pedig egy másikat.

Mit jelent a kézi színjavítás?

Ha a kézi színjavítás funkció be van kapcsolva, a nyomtató a felhasználó által kiválasztott színátalakító táblázatot használja az objektumok feldolgozása során. A Kézi színjavítás beállításainak értéke a nyomtatandó objektum típusától (szöveg, grafika, kép) függ. Attól is függ, hogy az objektum színei hogyan vannak megadva a szoftverben (RGB- vagy CMYK-színkombináció). Más színátalakító táblázat kézi alkalmazásához lásd: [A kinyomtatott kimeneten látható színek módosítása](#).

Ha a szoftver a színeket nem RGB- vagy CMYK-színkombinációként határozza meg, a kézi színjavításnak nincs értelme. Akkor sem hatékony megoldás, ha a színbeállítást a szoftveralkalmazás vagy a számítógép operációs rendszere vezérli. A legtöbb helyzetben, ha a színkorrekciót automatikusra állítja, a dokumentumok a kívánt színben fognak elkészülni.

Hogyan lehet egy adott színt (pl. egy vállalati emblémát) megfeleltetni?

A nyomtató Minőség menüjében kilenc színmintakészlet található. Ezek a készletek az Embedded Web Server Színminták oldaláról is elérhetők. Bármelyik színmintakészletet választja is ki, a nyomtató színes négyzetek százait tartalmazó oldalak nyomtatásába kezd. A kiválasztott színtáblázattól függően az egyes négyzetekben CMYK- vagy RGB-színkombinációk találhatók. Az egyes négyzetekben látható szín a négyzeten feltüntetett CMYK- vagy RGB-színek kombinációjának a kiválasztott színátalakító táblázaton való áthaladásával jön létre.

A színmintakészletek megvizsgálásával meghatározhatja, hogy melyik négyzet színe hasonlít leginkább a kívánt színre. A négyzeten feltüntetett színkombináció az objektum színének módosítására használható a szoftverben. További információt a szoftverhez tartozó súgótémakörökben olvashat. Az adott objektum kiválasztott színátalakító táblázatának alkalmazásához kézi színjavításra lehet szükség.

Egy adott színeltéréssel kapcsolatos probléma megoldásához szükséges színmintakészlet kiválasztása az alábbiaktól függ:

- A Színkorrekció aktuális beállítása (Automatikus, Kikapcsolva, Kézi)
- A nyomtatandó objektum típusa (szöveg, grafika, kép)
- Az objektum színei hogyan vannak megadva a szoftverben (RGB- vagy CMYK-színekként)

Ha a szoftver a színeket nem RGB- vagy CMYK-színekként határozza meg, akkor a Színminták oldalak használatának nincs értelme. Ezenfelül előfordulhat, hogy az RGB- vagy a CMYK-színeknek a szoftverben megadott kombinációját egyes szoftverek állítják be a színkezelőn keresztül. Ezekben az esetekben a kinyomtatott szín nem feltétlenül egyezik meg tökéletesen a Színminták oldalakon láthatóval.

A NYOMAT ELSZÍNEZŐDÖTTNEK LÁTSZIK

TEENDŐ	IGEN	NEM
<p>1. lépés</p> <p>Végezze el a színbeállítást.</p> <p>a. Lépjen a következő elemhez a kezelőpanelen: Beállítások > Nyomtatás > Minőség > Speciális képalkotás > Színbeállítás.</p> <p>Nem érintőképernyős nyomtatómodelleken az OK gomb megnyomásával navigálhat a beállítások között.</p> <p>b. Nyomtassa ki a dokumentumot.</p> <p>Még mindig elszíneződöttnek látszik a nyomat?</p>	<p>Folytassa a 2. lépéssel.</p>	<p>Probléma megoldva.</p>
<p>2. lépés</p> <p>a. Lépjen a következő elemhez a kezelőpanelen: Beállítások > Nyomtatás > Minőség > Speciális képalkotás > Színegyensúly.</p> <p>Nem érintőképernyős nyomtatómodelleken az OK gomb megnyomásával navigálhat a beállítások között.</p> <p>b. Módosítsa a beállításokat.</p> <p>c. Nyomtassa ki a dokumentumot.</p> <p>Még mindig elszíneződöttnek látszik a nyomat?</p>	<p>Lásd: Kapcsolatfelvétel az ügyfélszolgálattal.</p>	<p>Probléma megoldva.</p>

Kapcsolatfelvétel az ügyfélszolgálattal

Az ügyféltámogatási központ telefonszámait a <https://www.xerox.com/office/worldcontacts> címen találja. Mielőtt felvenné a kapcsolatot az ügyfélszolgálattal, gyűjtse össze a következő információkat:

- Nyomtatóprobléma
- Hibaüzenet
- A nyomtató típusa és sorozatszáma

Az ügyféltámogatás eléréséhez tekintse át a tudásbázist, tallózzon a felhasználói dokumentációban, vagy töltsse le a nyomtató szoftverét, lépjen a <https://support.xerox.com> webhelyre, és a Keresés mezőbe írja be a termékét.

Megfelelőségi információk

A jelen függelék a következőket tartalmazza:

Alapvető előírások	212
Material Safety Data Sheets (Anyagbiztonsági adatlapok)	219

Alapvető előírások

ZAJKIBOCSÁTÁSI SZINTEK

A következő méréseket végeztük el az ISO 7779 előírás alapján, és az eredményeket az ISO 9296 szerint tettük közzé.



Megjegyzés: Egyes üzemmódok nem érhetők el az Ön által vásárolt termék esetében.

ÁTLAGOS HANGNYOMÁS 1 M TÁVOLSÁGBAN (DBA)

Nyomtatás	<ul style="list-style-type: none">• Egyoldalas, egyszínű: 51• Egyoldalas, színes: 52• Kétoldalas, egyszínű: 49• Kétoldalas, színes: 50
Készenlét	14

STATIKUS ÉRZÉKENYSÉGGEL KAPCSOLATOS FIGYELMEZTETÉS



Ez a szimbólum a statikus elektromosságra érzékeny alkatrészeket jelöli. Az ilyen szimbólummal jelölt területek megérintése előtt mindig érintsen meg egy, a szimbólumtól távol lévő fém felületet.

Az elektrosztatikus kisülés miatti sérülés megelőzése érdekében a karbantartási feladatok (például: papírelakadás megszüntetése vagy kellékanyagok cseréje) elvégzésekor a nyomtató kinyitása vagy belső részeinek megérintése előtt érintse meg a nyomtató bármely külső fém részét vagy burkolatát, még akkor is, ha erre külön szimbólum nem hívja fel a figyelmet.

ENERGY STAR



Azok a Xerox termékek, amelyeken vagy amelyek kezdőképernyőjén szerepel az ENERGY STAR embléma, igazoltan megfelelnek az Amerikai Környezetvédelmi Hivatal (Environmental Protection Agency, EPA) ENERGY STAR követelményeinek a gyártás időpontjában.

HŐMÉRSÉKLETADATOK

Üzemi hőmérséklet és relatív páratartalom	10 – 32,2°C és 8 – 80 % relatív páratartalom
Nyomtató, tonerkazetta vagy képalkotó egység hosszú távú tárolása ¹	-40 – 40°C és 8 – 80 % relatív páratartalom Maximális nedves léghőmérséklet ² : 26,7°C Páralecsapódástól mentes környezet
Nyomtató, tonerkazetta vagy képalkotó egység rövid távú szállítása	-40 – 43,3°C
<p>¹ A kellékek tárolhatósági ideje kb. 2 év. Ez a normál irodai környezetben, 22°C hőmérséklet és 45 % páratartalom mellett történő tárolásra vonatkozik.</p> <p>² A nedves léghőmérséklet meghatározása a levegő hőmérséklete és a relatív páratartalom alapján történik.</p>	

INFORMACIÓN DE LA ENERGÍA DE MÉXICO

- Consumo de energía en operación: 385 Wh
- Consumo de energía en modo de espera: 0.1 Wh
- Cantidad de producto por unidad de energía consumida: 3.74 páginas/Wh

MEGJEGYZÉS A LÉZERREL KAPCSOLATBAN

A készülék az Egyesült Államokban megfelel a Class I (1) besorolású lézertermékekre vonatkozó DHHS 21 CFR előírás I fejezete J alfejezetének, máshol pedig az IEC 60825-1:2014 előírás követelményeinek megfelelő, Class I besorolású lézerterméknek számít.

Megállapítást nyert, hogy a Class I lézerek veszélytelenek. A lézerrendszer és a nyomtató úgy lett megtervezve, hogy senki se kerüljön kapcsolatba Class I feletti lézersugárással a normál működés, a felhasználói karbantartás és az előírt javítások során. A nyomtató nem javítható nyomtatófej egységgel van felszerelve, amely a következő műszaki jellemzőkkel rendelkező lézert tartalmazza:

- Kategória: IIIb (3b) AlGaAs
- Névleges kimeneti teljesítmény (milliwatt): 8
- Hullámhossz (nanométer): 770 – 800

ENERGIAELLÁTÁS

A készülék energiafogyasztása

A következő táblázat a készülék energiafogyasztási adatait tartalmazza.



Megjegyzés: Egyes üzemmódok nem érhetők el az Ön által vásárolt termék esetében.

MÓD	LEÍRÁS	TELJESÍTMÉNYFELVÉTEL (W)
Nyomtatás	A készülék elektronikus formátumú eredetiről nyomtat.	Egyoldal: 385 Kétoldal: 260
Készenlét	A készülék nyomtatásra vár.	15,5
Alvó üzemmód	A készülék magas szintű energiatakarékos módban van.	0,9
Hibernálás	A készülék alacsony szintű energiatakarékos módban van.	N/A
Kikapcsolva	A készülék be van dugva az elektromos csatlakozóaljzatba, de ki van kapcsolva.	0,1

A táblázatban szereplő energiafogyasztási szintek átlagértékek. A pillanatnyi teljesítményfelvétel lényegesen meghaladhatja az átlagot.

Alvó üzemmód

A termék energiatakarékos módban is tud működni, amelynek neve „alvó” üzemmód. Az alvó üzemmód révén a készülék csökkenti a teljesítményfelvételt a hosszabb inaktív időszakokban. Ha a készüléket az alvó üzemmód időkorlátját meghaladó ideig nem használják, a készülék automatikusan alvó üzemmódba vált.



Megjegyzés: Az alvó üzemmód alapértelmezett, gyári időkorlátja ennél a termékénél 15 perc.

Az alvó üzemmód időkorlátja 1 és 120 perc között módosítható a beállítási menüben. Ha a nyomtatási sebesség percenként legfeljebb 30 oldal, az időkorlátot maximum 60 percre állíthatja be. Ha alacsony értékre állítja az alvó üzemmód időkorlátját, akkor kisebb lesz az energiafelhasználás, de nagyobb lehet a készülék válaszideje. Ha magas értékre állítja az alvó üzemmód időkorlátját, megmarad a rövid reakcióidő, viszont a készülék több energiát fog felhasználni.

Hibernálás üzemmód

A készülék ultraalacsony energiafelhasználású módban is tud működni, amelynek neve „hibernálás” mód. Hibernálás üzemmódban történő működéskor minden más rendszer és eszköz tápellátása biztonságosan ki van kapcsolva.

Hibernálás módba az alábbi módszerek valamelyikével lehet belépni:

- A hibernálási idő beállításával
- Az energiafelhasználási üzemmódok ütemezésére szolgáló funkcióval



Megjegyzés: A hibernálás alapértelmezett, gyári időkorlátja ennél a termékénél, minden országban és régióban 15 perc.

Az az idő, ameddig a nyomtató egy feladat kinyomtatása után várakozik, mielőtt hibernált üzemmódra váltana, egy óra és egy hónap közötti értékre állítható be.

Kikapcsolt üzemmód

Ha a készülék rendelkezik olyan kikapcsolt üzemmóddal, amelyben vesz fel némi áramot, akkor ha teljesen megszeretné akadályozni az áramfelvételt, húzza ki a készüléket az elektromos csatlakozólajzattól.

Teljes energiafelhasználás

Esetenként hasznos lehet megbecsülni a készülék teljes energiafelhasználását. Mivel az energiafelvételt wattban adják meg, a teljes energiafelhasználás kiszámításához az energiafelvételt meg kell szorozni azzal az idővel, amit a készülék az egyes üzemmódokban eltölt. A készülék teljes energiafelhasználását az egyes üzemmódokban kiszámított energiafelhasználások összege adja meg.

A VEZETÉK NÉLKÜLI TERMÉKEKRE VONATKOZÓ ELŐÍRÁSOKKAL KAPCSOLATOS INFORMÁCIÓK

Ez a szakasz a csak a vezeték nélküli modellekre vonatkozó előírásokkal kapcsolatos információkat tartalmaz.

Ha nem tudja biztosan, hogy a készüléke vezeték nélküli típus-e, látogasson el a következő webhelyre: <http://support.xerox.com>.

Megjegyzés a moduláris alkatrészekről

A vezeték nélküli típusok moduláris alkatrészeket tartalmaznak. Annak megállapításához, hogy az Ön termékében mely moduláris alkatrészek találhatók meg, tekintse meg a termék címkéjét.

A rádiófrekvenciás sugárzás hatása

A készülék kisugárzott teljesítménye lényegesen alatta van az FCC és más szabályozó hatóságok által meghatározott rádiófrekvenciás sugárzási határértékeknek. Az FCC és más hatóságok rádiófrekvenciás sugárzási előírásainak betartásához a készülék antennája és a személyek között legalább 20 cm távolságot kell tartani.

Innovation, Science and Economic Development Canada

A készülék megfelel az Innovation, Science and Economic Development Canada licenctmentesen hozzáférhető RSS szabványainak. A készülék használatához az alábbi két feltételnek kell teljesülnie:

1. A készülék nem okozhat interferenciát, és
2. A készüléknek minden interferenciát el kell viselnie, ideértve az olyan interferenciát is, amely nem kívánt működést okozhat benne.

Innovation, Sciences et Développement économique Canada

Cet appareil est conforme aux normes RSS exemptes de licence d'Innovation, Sciences et Développement économique Canada. Son fonctionnement est soumis aux deux conditions suivantes:

1. Cet appareil ne doit pas causer d'interférences et
2. Il doit accepter toutes les interférences, y compris les celles qui peuvent entraîner un fonctionnement indésirable.

Az Európai Unió és az Európai Gazdasági Térség előírásainak való megfelelés



A terméken található CE jelölés az EU-irányelveknek történő megfelelést jelzi. Az európai uniós megfelelési nyilatkozat teljes szövege a <https://www.xerox.com/en-us/about/ehs> címen érhető el.

Korlátozások

Ez a rádiós készülék kizárólag beltérben használható. A kültéri használata tilos. Ez a korlátozás az alábbi táblázatban szereplő összes országban érvényes:

AT	BE	BG	CH	CY	CZ
DE	DK	EE	EL	ES	FI
FR	HR	HU	IE	IS	IT
LI	LT	LU	LV	MT	
NL	NO	PL	PT	RO	
SE	SI	SK	TR	UK	

Az EU és az egyéb országok nyilatkozata a rádióadók működési frekvenciatartományairól és maximális rádiófrekvenciás teljesítményéről

Ez a rádiós termék a 2,4 GHz-es (2,412 – 2,472 GHz az EU területén) vagy az 5 GHz-es (5,15 – 5,35, 5,47 – 5,725 az EU területén) sávban sugároz. Az adó maximális kimeneti EIRP-teljesítménye az antennaerősítési tényezővel együtt számítva mindkét sávban ≤ 20 dBm.

AZ AMERIKAI EGYESÜLT ÁLLAMOK SZÖVETSÉGI KOMMUNIKÁCIÓS BIZOTTSÁGA (FCC) ELŐÍRÁSAINAK TÖRTÉNŐ MEGFELELÉSEL KAPCSOLATOS NYILATKOZAT

Az elvégzett tesztek eredménye alapján ez a készülék megfelel az FCC szabályzat 15. része szerint a „B” osztályú digitális eszközökre vonatkozó korlátozásoknak. A készülék használatához az alábbi két feltételnek kell teljesülnie:

1. A készülék nem okozhat káros interferenciát, és
2. a készüléknek minden interferenciát el kell viselnie, ideértve az olyan interferenciát is, amely nem kívánt működést okozhat.

Az FCC által a „B” osztályra vonatkozóan megfogalmazott korlátozások a káros interferencia elleni indokolt védelmet szolgálnak a készülék otthoni környezetben történő használatakor. Ez a berendezés rádiófrekvenciás energiát fejleszt, használ, és rádiófrekvenciás energiát bocsáthat ki, és, amennyiben nem az utasításoknak megfelelően telepítik vagy használják, zavarhatja a rádiókommunikációt. Arra azonban nincs garancia, hogy egyes üzembe helyezések esetén nem okoz interferenciát. Ha a berendezés zavarja a rádiós vagy a televíziós

vételt (amit a berendezés ki- és bekapcsolásával lehet megállapítani), akkor azt javasoljuk a felhasználónak, hogy a következő intézkedésekkel próbálja javítani ezen:

- Helyezze át vagy fordítsa más irányba a vevőantennát.
- Növelje a távolságot a berendezés és a vevőkészülék között.
- Csatlakoztassa a berendezést olyan elektromos aljzatba, mely másik áramkörön van, mint a vevőkészülék.
- További tanácsokat a vásárlás helyén vagy a szakszerviztől kaphat.

A gyártó nem vállal felelősséget az ajánlottól eltérő kábelek használata, valamint a készüléken jogosulatlanul elvégzett módosítások és változtatások miatt jelentkező rádiós és televíziós interferenciákért. A készüléken jogosulatlanul végzett módosítások és változtatások semmissé tehetik a felhasználónak a készülék használatára vonatkozó jogát.



Megjegyzés: Az FCC által a B osztályú számítástechnikai készülékek esetében az elektromágneses interferenciára vonatkozóan meghatározott előírások teljesítése érdekében megfelelően árnyékolt és földelt kábelt használjon. Nem megfelelően árnyékolt és földelt cserekábel használata az FCC előírásainak megszegéséhez vezethet.

További információ az ezen Xerox-termékkel és a kellekkel kapcsolatos környezetvédelmi, egészségügyi és biztonsági kérdésekből:

Webes cím: <https://www.xerox.com/en-us/about/ehs>

Telefon (csak USA és Kanada): 1–800–ASK-XEROX (1–800–275–9376)

E-mail: EHS-Europe@xerox.com

NYILATKOZAT AZ INNOVATION, SCIENCE AND ECONOMIC DEVELOPMENT CANADA ELŐÍRÁSAINAK VALÓ MEGFELELÉSRŐL

Ez a B osztályú digitális készülék a kanadai Interference-Causing Equipment Standard ICES-003 minden követelményének megfelel.

Avis de conformité aux normes de l'Innovation, Sciences et Développement économique Canada

Cet appareil numérique de classe B est conforme aux exigences de la norme canadienne relative aux équipements pouvant causer des interférences NMB-003.

NÉMETORSZÁG

Németország – Blue Angel



A német minőségbiztosítási intézet (RAL) a jelen készülék alábbi konfigurációját a Blue Angel környezetvédelmi minősítéssel tüntette ki.

Hálózati nyomtató automatikus kétoldalas nyomtatással, valamint USB- és hálózati kapcsolattal.

Ennek a minősítésnek megfelelően a készülék eleget tesz a Blue Angel környezetvédelmi követelményeinek a készülék kialakítását, gyártását és működését illetően. További információ: www.blauer-engel.de.

Blendschutz

Das Gerät ist nicht für die Benutzung im unmittelbaren Gesichtsfeld am Bildschirmarbeitsplatz vorgesehen. Um störende Reflexionen am Bildschirmarbeitsplatz zu vermeiden, darf dieses Produkt nicht im unmittelbaren Gesichtsfeld platziert werden.

Importeur

Xerox GmbH

Hellersbergstraße 2-4

41460 Neuss

Deutschland

TÖRÖKORSZÁG (ROHS SZABÁLYZAT)

A 7. (d) cikkelynek megfelelően ezennel tanúsítjuk, hogy „ez megfelel az EEE szabályozásnak.”

„EEE yönetmeliğine uygundur.”

UKRAJNA – ROHS-MEGFELELÉS

Обладнання відповідає вимогам Технічного регламенту щодо обмеження використання деяких небезпечних речовин в електричному та електронному обладнанні, затвердженого постановою Кабінету Міністрів України від 3 грудня 2008 № 1057.

(A készülék megfelel az ukrán minisztertanács által 2008. december 3-án jóváhagyott műszaki előírásoknak, amelyek bizonyos veszélyes anyagoknak az elektromos és az elektronikus készülékekben való felhasználását szabályozzák.)

Material Safety Data Sheets (Anyagbiztonsági adatlapok)

A nyomtató anyagbiztonsági adataival kapcsolatos tájékoztatásért keresse fel a következőket:

- Webes cím: <https://safety sheets.business.xerox.com/en-us/>
- Egyesült Államok és Kanada: 1-800-ASK-XEROX (1-800-275-9376)
- Az egyéb piacok esetében küldjön e-mailt a következő címre: EHS-Europe@xerox.com

Újrahasznosítás és selejtezés

A jelen függelék a következőket tartalmazza:

A termék ártalmatlanítása és újrahasznosítása.....	222
Észak-Amerika.....	223
Xerox Green World Alliance (Zöld Világ Szövetség).....	224
Az elektromos és elektronikus termékekből keletkező hulladékokra vonatkozó (WEEE) direktíva.....	225

A termék ártalmatlanítása és újrahasznosítása

A nyomtatót és kellékanyagokat ne dobja a háztartási hulladékba. A ártalmatlanítással és az újrahasznosítással kapcsolatban forduljon a helyi hatóságokhoz.

Észak-Amerika

A Xerox készülék-visszavételi, -újrafelhasználási és -újrahasznosítási programot működtet. Kérdezze meg a Xerox kereskedelmi részlegétől (1-800-ASK-XEROX), hogy ez a Xerox termék részt vesz-e a programban. További információ a Xerox környezetvédelmi programjairól: <https://www.xerox.com/en-us/about/ehs>.

Xerox Green World Alliance (Zöld Világ Szövetség)

A Xerox Green World Alliance program lehetővé teszi az erre alkalmas kellékek visszajuttatását a Xeroxnak, újrahasznosítás vagy újrahasználat céljából. A Xeroxhoz visszajuttatott üres festékkazetták 100%-át ismételten felhasználjuk vagy újrahasznosítjuk. A festékkazetták visszajuttatására használt dobozokat is újrahasznosítjuk.

Ha ismételt felhasználásra vagy újrahasznosításra vissza szeretne küldeni egy Xerox festékkazettát, akkor tegye a következőket:

1. Nyissa meg a <https://www.xerox.com/office/recycle> oldalt.
2. Kattintson a **Recycling** (Újrahasznosítás) elemre.
3. Válassza ki a visszaküldés módját.

Az elektromos és elektronikus termékekből keletkező hulladékokra vonatkozó (WEEE) direktíva



A WEEE logó az Európai Unió országaiban az elektronikai készülékek újrahasznosítására bevezetett programokat és eljárásokat jelöl. Vásárlóinkat bátorítjuk a termékeink újrahasznosítására.

Az újrahasznosítással kapcsolatos kérdéseivel keresse a helyi forgalmazót.

AZ ELEKTRONIKUS HULLADÉK INDIAI KEZELÉSÉRE VONATKOZÓ INFORMÁCIÓK



A termék – ideértve annak részegységeit, fogyóeszközeit, alkatrészeit és pótalkatrészeit is – megfelel az elektronikus hulladékokra vonatkozó indiai („India E-Waste”) előírásoknak, amelyek tiltják az ólom, a higany, a hexavalens króm, a polibrómozott bifenilek és a polibrómozott difenil-éterek a súlyra vetített 0,1 %-nál nagyobb, valamint a kadmium 0,01 %-nál nagyobb koncentrációban történő használatát, az előírásokban megadott kivételektől eltekintve.

