

# H15 Pro Heat

## EU-A00 H15 Pro Heat Vezeték nélküli álló- porszívó és felmosó használati útmutató



EU-A00



A jelen használati útmutatóban szereplő ábrák csupán illusztrációk.  
Kérjük, vegye figyelembe a tényleges terméket.

**DREAME**

# KÖSZÖNJÜK,

## HOGY DREAME PORSZÍ- VÓT VÁLASZTOTT!

---

### Gyors üzembe helyezési útmutató

Regisztráljon Dreame fiókot a QR-kód beolvasásával, hogy hozzáférjen a használati útmutatóhoz és a különleges ajánlatokhoz.



Ez a kiváló minőségű termék az optimális teljesítmény elérésére lett tervezve.

Bármilyen termékkel kapcsolatos kérdés esetén, kérjük, keresse fel a következő weboldalt: <https://global.dreame.tech.com/pages/contact-us>

---



Olvassa be a QR-kódot a használati útmutató megtekintéséhez.

# Fontos biztonsági előírások

A készülék használata előtt figyelmesen olvassa el ezt a használati útmutatót, és őrizze meg későbbi felhasználás céljából.

Elektromos eszköz használatakor mindig tartsa be az alapvető biztonsági intézkedéseket, beleértve a következőket:

A KÉSZÜLÉK HASZNÁLATA ELŐTT OLVASSA EL AZ ÖSSZES UTASÍTÁST!

A figyelmeztetések és ajánlások be nem tartása áramütéshez, tűzhöz vagy súlyos személyi sérüléshez vezethet.

**FIGYELMEZTETÉS** tűz, áramütés vagy személyi sérülés kockázatának csökkentése érdekében:

## Használati korlátozások

- Ezt az eszközt nem használhatják 8 év alatti gyermekek, sem csökkent fizikai, érzékszervi vagy szellemi képességekkel rendelkező személyek, illetve tapasztalat vagy tudás hiányában lévő személyek, kivéve, ha felügyelet alatt állnak, vagy a készülék biztonságos használatára vonatkozóan kioktatták őket, és megértik a lehetséges veszélyeket. Felügyelet nélkül hagyott gyermekek nem tisztíthatják a készüléket, és nem végezhetnek rajta karbantartási munkálatokat.
- A műanyag fólia veszélyt jelenthet. A balesetek elkerülése érdekében a fóliát gyermekektől elzárva kell tárolni. Gyermekek nem használhatják az eszközt játékszerként.
- Az eszköz kizárólag beltéri használatra alkalmas, vinil panelekkel, kerámialapokkal, impregnált fával stb. burkolt padlók tisztítására, szőnyegpadló kivételével. Ügyeljen arra, hogy ne szívjon fel laza tárgyakat. A kefék elakadása a hajtásújj idő előtti kopásához vezethet.
- Az eszközt kizárólag a jelen használati útmutatóban foglaltak szerint használja. Kizárólag a gyártó által javasolt tartozékokat használja.
- Ne tegye ki az eszközt tűznek vagy túlzott hőhatásnak. A tűznek vagy túlzott hőhatásnak való kitettség robbanást idézhet elő.
- Ne használja az eszközt extrém alacsony (5 °C alatt) vagy magas (40 °C felett) hőmérsékleti körülmények között. Az eszköz akkumulátorát 5 °C és 40 °C közötti hőmérsékleten töltsen.
- Szigorúan tilos az eszközt bármilyen folyadékba meríteni.
- Tilos az eszközt gyúlékony folyadékok, például benzin felszívására használni. Tilos az eszközt olyan helyen használni, ahol gyúlékony folyadékok jelen lehetnek.
- Tilos bármilyen tárgyat az eszköz nyílásaiba helyezni. Ne használja az eszközt, ha bármelyik nyílása el van tömődve. Meg kell akadályozni, hogy az eszköz eltömődjön porral, szálakkal vagy hajjal.
- Tilos az eszközt mérgező anyagok (például klóros fehérítő, ammónia, lefolyótisztító stb.) felszívására használni. Tilos továbbá kemény vagy éles tárgyak, például üvegszilánkok, szögek, csavarok, érmék stb. felszívására használni.
- Tilos az eszközt olyan zárt térben használni, ahol olajfesték, festékhígító, egyes molyirtószerke, gyúlékony por vagy más robbanásveszélyes, illetve mérgező gőzök vannak jelen. Tilos az eszközzel égő vagy izzó anyagokat, például cigarettacsikket, gyufát vagy forró hamut felszívni.
- Az eszközt szűrők nélkül tilos használni.
- A haj, a laza ruházat, az ujjak és a test egyéb részei nem kerülhetnek az eszköz nyílásai és mozgó alkatrészei közelébe.
- Porszívózás közben a padlón lévő vezetékeket távolítsa el az eszköz útjából. Ha a porszívó elektromos vezetékre hajt, az veszélyes lehet.
- Lépcsők tisztításakor fokozott óvatossággal járjon el.

# Fontos biztonsági előírások

## Karbantartás és tárolás

- Ügyeljen arra, hogy az eszköz ne kapcsoljon be véletlenül. Az eszköz felemelése vagy áthelyezése előtt ellenőrizze, hogy a főkapcsoló kikapcsolt (OFF) állásban van-e. Balesetveszélyes, ha az eszközt úgy hordozza, hogy az ujjai a bekapcsológombon van, vagy ha hordozás közben bekapcsolja az eszközt.
- Az eszközt vízszintes felületen tárolja. Hengerkefék eszközzel, amelynek a fogantyúja nincs teljesen függőlegesen helyzetben, ne tisztítson intenzíven csak egy padlószakaszt, mert az a padló károsodásához vezethet. Az eszközt ne tárolja fagyveszélyes helyen.
- Ha az eszközt nem használja, tisztítás, karbantartás, szervizelés, illetve a forgókefe fel- vagy leszerelése előtt feltétlenül húzza ki a hálózatról.
- Sérült vagy módosított eszközt tilos használni! A sérült vagy módosított eszköz működése kiszámíthatatlanná válhat, ami tüzet, robbanást vagy személyi sérülést okozhat.
- Ne kísérelje meg az eszköz módosítását vagy javítását, hacsak az a használati és karbantartási útmutatóban kifejezetten nem szerepel.
- Ne használja az eszközt, ha bármely alkatrésze sérült (pl.: töltőtálp, tápkábel stb.). Tilos az eszköz használata akkor is, ha az alkatrészek leejtés, időjárási hatások, víz vagy egyéb okok miatt sérültek, illetve ha nem működnek megfelelően. A javítást bízva hivatalos szervizközpont szakembereire.
- A szervizelést képzett szakember végezze, kizárólag azonos típusú pótalkatrészek felhasználásával. Ezzel biztosítható az eszközök magas szintű biztonsága.
- A tápkábel sérülése esetén annak cseréjét a gyártóra, annak szervizképviselőre vagy hasonló képesítéssel rendelkező szakemberre kell bízni.

## Akkumulátor és töltés

- Az eszköz akkumulátorának töltéséhez kizárólag a készülékhez mellékelte töltőállomást használja. Kizárólag HCBAE típusú töltőállomást használjon.
- Kérjük, tartsa be az akkumulátor töltésére vonatkozó valamennyi utasítást, és ne töltsen azt a megadott hőmérsékleti tartományon kívül, mivel ez tűzveszélyt okozhat.
- A töltőállomás szárító funkciója kizárólag az eszköz keféinek szárítására szolgál.
- A töltőállomás kábelét tartsa távol forró felületektől. A töltőállomás és az eszköz csatlakozódugóját tilos nedves kézzel megérinteni. Az eszköz áramtalanításakor a töltőállomás kábelének csatlakozóját fogja meg, ne a kábelt.
- A töltőállomást tilos a kábelnél fogva húzni vagy áthelyezni. A kábel nem használható fogantyúként, nem szabad ajtóval becsíptetni, illetve éles szélek vagy sarkok közelébe helyezni.
- Ne használjon nem újratölthető elemeket! A jelen ajánlás figyelmen kívül hagyása a lítium-ion akkumulátor meggyulladását eredményezheti. Az eszköz beépített akkumulátorokkal rendelkezik, melyek cseréjét kizárólag képzett szerviztechnikus vagy a vevőszolgálat munkatársa végezheti.
- A lítium-ion akkumulátor környezetre káros anyagokat tartalmaz. Az eszköz hulladékkezelésbe adása előtt távolítsa el az akkumulátort, és gondoskodjon annak a használat helye szerinti országban érvényes előírásoknak megfelelő ártalmatlanításáról.
- Az akkumulátor eltávolítása előtt feltétlenül válassza le az eszközt az áramforrásról. Az akkumulátorokat gyermekek elől elzárva kell tárolni. Akkumulátorok és elemek szájba vétele tilos! Lenyelés esetén azonnal orvoshoz kell fordulni, vagy a helyi toxikológiai központot kell értesíteni.
- Soha ne érintse meg azt az akkumulátort, amelyből elektrolit szivárog. Ha véletlenül elektrolit kerül a bőrére, az érintett területet bő vízzel öblítse le. Ha elektrolit kerül a szemébe, azonnal forduljon orvoshoz. Az akkumulátor elektrolitja irritációt vagy égési sérülést okozhat.

- A töltőállomás alkalmas 6 cellás, 5000 mAh kapacitású akkumulátorok töltésére. A töltőállomást tilos nem újratölthető elemek töltésére használni. A jelen ajánlás figyelmen kívül hagyása a lítium-ion akkumulátor meggyulladásához vezethet.
- A töltőállomáson egy szimbólum található,  melynek jelentése: „Figyelem: forró felület”. A forró vízzel történő öntisztítási ciklus alatt tilos megérinteni a hengerkefét, a forró vizet, valamint a töltőállomás fűtőelemét.

## Jelmagyarázat



II. érintésvédelmi osztály



Kisméretű, késleltetett működésű biztosíték, ahol a T 3,15A az időáram karakterisztikát jelöli.

Kizárólag beltéri használatra

Kérjük, olvassa el a használati útmutatót.

Figyelem: forró felület!

WEEE információk

Minden, ezzel a szimbólummal jelölt termék elektromos és elektronikus berendezések hulladékát (WEEE, a 2012/19/EU irányelv szerint) jelöli, melyeket tilos a válogatatlan háztartási hulladékkal együtt kezelni. Az emberi egészség és a környezet védelme érdekében az elektromos és elektronikus berendezések hulladékát a helyi hatóságok által kijelölt, az ilyen típusú hulladékok újrahasznosításával foglalkozó gyűjtőhelyen kell leadni. A megfelelő hulladékkezelés és újrahasznosítás segít megelőzni a környezetre és az emberi egészségre gyakorolt potenciális negatív hatásokat. Az ilyen gyűjtőpontok helyével kapcsolatos további információkért forduljon a helyi hatóságokhoz.

Mi, a Dreame Trading (Tianjin) Co., Ltd., ezennel kijelentjük, hogy a jelen berendezés megfelel a vonatkozó irányelvekben, európai szabványokban és azok módosításaiban rögzített követelményeknek. Az EU megfelelőségi nyilatkozat teljes szövege a következő webcímen érhető el: <https://global.dreameotech.com>

A részletes elektronikus felhasználói kézikönyv a következő címen érhető el: <https://global.dreameotech.com/pages/user-manuals-and-faqs>

## Az eszköz leírása

### Porszívó

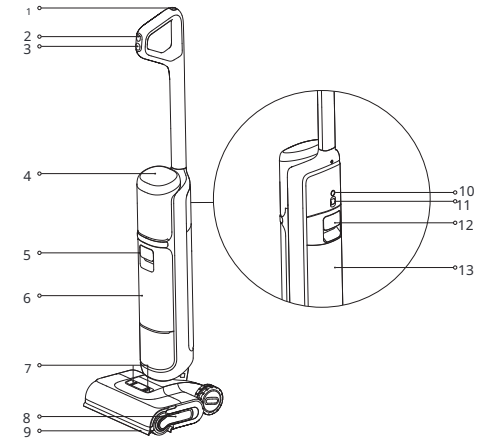

- |   |   |    |                       |    |                                 |
|---|---|----|-----------------------|----|---------------------------------|
| 1 |  Öntisztító funkció gomb | 8  | Hengerkefe-tartó      | 11 | Többirányú kerék                |
| 2 | Üzem módváltó kapcsoló  | 9  | Felhajtható robotkar  | 12 | Szennyezett víztartály fogantyú |
| 3 | Bekapcsológomb  | 10 | Hangüzenet/Wi-Fi gomb | 13 | Tartály                         |
| 4 | Kijelző   |    |                       |    | a szennyezett víz számára       |
| 5 | Tiszta víztartály fogantyú  |    |                       |    |                                 |
| 6 | Tiszta víztartály   |    |                       |    |                                 |
| 7 | A hengerkefe fedelének kioldógombjai  |    |                       |    |                                 |
- Rövid megnyomásával bekapcsolhatja a hangüzenetet, vagy beállíthatja a hangerőt.  
· Nyomja meg és tartsa lenyomva a Wi-Fi konfiguráció elindításához/leállításához.  
· A nyelv kiválasztása az alkalmazáson keresztül lehetséges.

### Töltőállomás

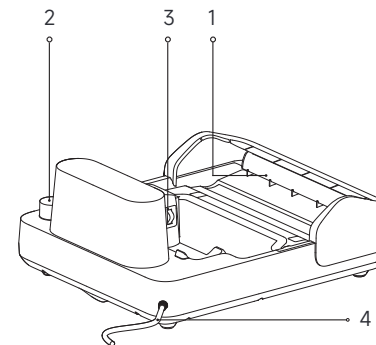

1. Szárító kimenet
2. Tartozék csatlakozó
3. Töltőérintkezők
4. Tápkábel

## Az eszköz leírása

### A csomag tartalma



Fogantyú

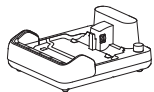

Töltőbázis

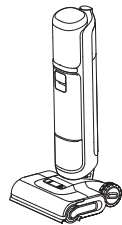

Főegység



Tisztítókefe a tisztításhoz



Pót hengerkefe



Cserélhető szűrő

## Összeszerelés és töltés

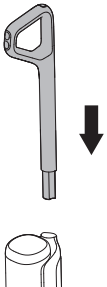
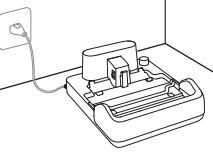
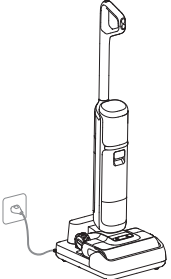
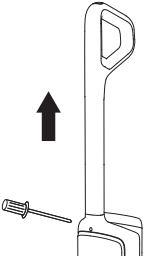

Az első használat előtt töltsse fel teljesen az eszköz akkumulátorát.

|   |  |  |
|---|--|--|
|  <p>1</p>  |  <p>2</p>   |  <p>3</p>           |
| <p>1. A fogantyú végét függőlegesen illessze az eszköz tetején található foglalatba. A kattánás a fogantyú helyes rögzítését jelzi.</p> | <p>2. Helyezze a töltőbázist a fal mellé, vízszintes felületre, majd csatlakoztassa a hálózati áramforráshoz.</p>  | <p>3. Helyezze az eszközt a töltőbázisra. A 100%-os érték a kijelzőn a töltés befejezését jelzi.</p> |
|   | <p>* A fogantyú eltávolításához helyezzen egy kemény tárgyat a készülék nyílásába az ábrán látható módon, nyomja be a reteszelő füleket, és egyidejűleg húzza felfelé a fogantyút.</p> |  |

### Figyelem:

- Ha a teljes feltöltést követő 10 percen belül nem történik művelet, az eszköz alvó üzemmódba lép. A használathoz indítsa újra az eszközt.
- Az akkumulátor élettartamának növelése érdekében hosszabb használat után az akkumulátor automatikusan leghűl.

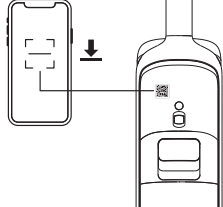

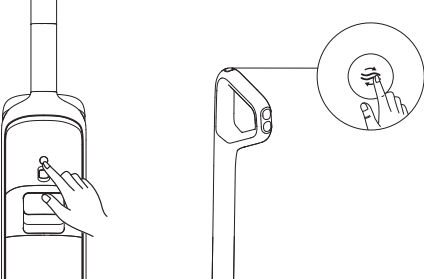
## Csatlakozás a Dreamehome alkalmazáshoz

|   |   |  |
|---|---|--|
|  <p>1</p>  |  <p>2</p>  |  <p>3</p>   |
| <p>1. Olvassa be a készüléken található QR-kódot, vagy keressen a „Dreamehome” kifejezésre az alkalmazásboltban, töltsse le és telepítse az alkalmazást.</p>  | <p>2. Röviden nyomja meg a bekapcsológombot az eszköz bekapcsolásához.</p>  | <p>3. A Wi-Fi kapcsolat beállításához nyomja meg és tartsa lenyomva a hangutasítás/Wi-Fi gombot, amely az eszköz hátoldalán található. A Wi-Fi jelző fehér fényel villog, és a következő hangüzenet hallható: „Várákozás a hálózat konfigurálására”.</p> |
|  <p>4</p>   |   |  |
| <p>4. Az eszköz hozzáadásához indítsa el a Dreamehome alkalmazást, majd olvassa be újra ugyanazt a QR-kódot az eszközön. A Wi-Fi kapcsolat létrehozásához kövesse a képernyőn megjelenő utasításokat.</p> | <p>* A gyári beállítások visszaállításához nyomja meg és tartsa lenyomva 3 másodpercig a hangüzenet/Wi-Fi gombot és az öntisztító gombot egyszerre.</p> |  |

### Figyelem:

- Kizárólag 2,4 GHz-es Wi-Fi hálózat támogatott.
- Az alkalmazás szoftver frissítései miatt a tényleges működés eltérhet a jelen használati útmutatóban leírtaktól. Kérjük, kövesse az alkalmazás aktuális verziójában található utasításokat.
- Az eszköz leválasztásra kerül a hálózatról, amennyiben 10 perccel nem történik művelet, vagy nem jön létre hálózati kapcsolat. A Wi-Fi visszaállításához ismételje meg a fenti lépéseket, és a kapcsolatot az alkalmazásban megjelenő utasítások szerint hozza létre.
- A Wi-Fi konfiguráció befejezését követően nyomja meg és tartsa lenyomva a hangüzenet/Wi-Fi gombot a hálózati kapcsolat megszüntetéséhez. Újracsatlakozáshoz nyomja meg és tartsa ismétlen lenyomva.

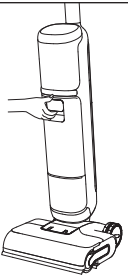
## A tisztítás megkezdése

|   |   |   |
|---|---|---|
|  <p>1</p>  |  <p>2</p>  |  <p>3</p>            |
| <p>1. Húzza meg a tisztavíz-tartály fogantyúját, majd távolítsa el a tisztavíz-tartályt.</p>  | <p>2. Nyissa ki a tartály fedelét, és töltsd fel tiszta vízzel.</p>   | <p>3. Szerelje vissza a tisztavíz-tartályt. A kattánós hang a tartály megfelelő rögzítését jelzi.</p> |
|  <p>4</p>  |  <p>5</p>  |  <p>6</p>            |
| <p>4. Finoman lépjen rá a padló-tisztító fejre, majd döntse hátra az eszközt. A működés rövid idejű elindításához/befejezéséhez nyomja meg röviden a bekapcsoló gombot.</p> | <p>5. Az eszköz akár 180 fokos szögben, vízszintesen is működőképes, ezáltal lehetővé válik az alacsony bútorok alatti területek elérése és tisztítása.</p> | <p>6. A kívánt üzemmód kiválasztásához nyomja meg röviden az üzemmódválasztó gombot.</p>              |

### Figyelem:

- A porszívó nem használható habzó folyadékok felszívására.
- Működés közben az eszközt függőleges helyzetben kell tartani.
- Az eszköz alkalmas padló, márvány, csempe és egyéb kemény felületek tisztítására.
- A működő eszközt tilos felemelni vagy mozgatni, mert fennáll a veszélye, hogy a motor szennyezett vízzel telítődik.

## Kijelző



### Intelligens üzemmód

Az eszköz érzékeli a szennyezettség mértékét, és ehhez igazítja a szívóerőt, valamint a vízmennyiséget.



**Forróvizes tisztítási mód: Alkalmas közepes szennyeződések eltávolítására, a víz hőmérséklete fokozatosan a forró víz szintjére emelkedik.**



### Egyéni üzemmód

A szívóerő, vízmennyiség stb. az alkalmazásban állítható be. A készülék főegysége az alkalmazásban megadott beállítások szerint fog működni.



### Szívó üzemmód

Kizárólag száraz porszívózás, víz adagolása nélkül.



### Öntisztító üzemmód



### Szárító üzemmód



### Töltésjelző

- Villogó narancssárga: Az akkumulátor töltöttségi szintje  $\leq 20\%$  (töltés)
- Villogó zöld: Az akkumulátor töltöttségi szintje  $> 20\%$  (töltés)
- Folyamatos zöld: Az akkumulátor teljesen feltöltve.



### Wi-Fi jelzőfény

- Pulzálás: Csatlakoztatás szükséges.
- Villogás: Csatlakozás/OTA frissítés folyamatban.
- Világít: Csatlakoztatva.



### Nincs elegendő víz a tisztavíz-tartályban

Töltsd fel a tisztavíz-tartályt!



### A piszkosvíz-tartály megtelt.

Üritse ki a piszkosvíz-tartályt!



### A hengerkefe elakadt.

Tisztítsa meg a hengerkefét a mellékelt tisztítókefével.

### A csővezeték eldugult.

Tisztítsa meg a csővezetékét és a szennyeződéserzékelőt.

### A hengerkefe és a cső elpiszkolódt.

Az öntisztítás megkezdéséhez helyezze az Eszközt a töltőállomásra.

## A piszkosvíz-tartály ürítése

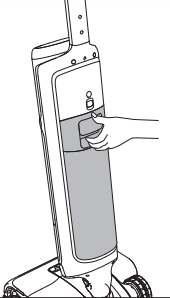
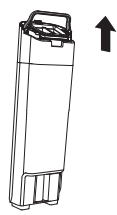
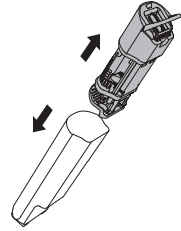
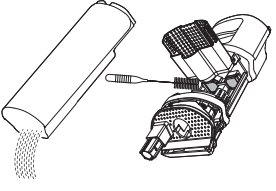
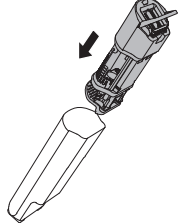
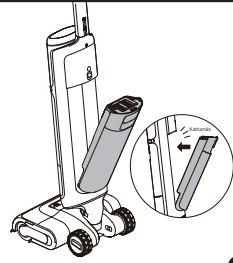
|  |  |  |
|--|--|--|
|   |   |   |
| 1. Húzza ki a piszkosvíz-tartály fogantyúját, majd távolítsa el a piszkosvíz-tartályt.                                     | 2. Emelje fel a piszkosvíz-tartály fedelének fogantyúját, majd vegye le a fedelet.   | 3. Emelje ki a szilárdhulladék-szűrő kosarát, és távolítsa el a szilárd hulladékot.  |
|    |   |   |
| 4. Öntse ki a piszkos vizet, és öblítse ki a tartályt tiszta vízzel. A tisztítókefével tisztítsa meg a piros szűrőhálókat. | 5. Tisztítás után nyomja meg a szennyezettvíz-tartály fedelének fogantyúját, majd helyezze a fedelet a szennyezettvíz-tartályba. | 6. Illessze a tartály alját a készülék testébe. Döntse a tartályt a készülék teste felé. A kattánás a helyes összeszerelést jelzi. |

## Forróvízes öntisztítás és szárítási üzemmód

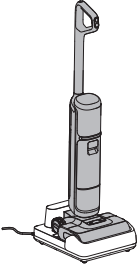
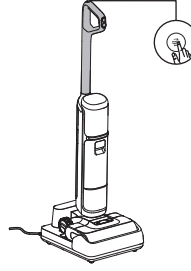
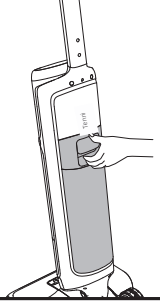
|  |   |   |
|--|---|---|
|   |    |    |
| 1. Helyezze vissza a készüléket a bázisállomásra. Ellenőrizze, hogy a tisztavíz-tartályban elegendő víz van-e az öntisztító funkció elindításához. | 2. Az első használatkor nyomja meg röviden az öntisztító gombot, ezzel elindítja az alapértelmezett, automatikus, merülő forróvízes öntisztítást intelligens szárítással. | 3. Az öntisztítás befejeztével az eszköz automatikusan szárítási üzemmódba lép. Haladéktalanul ürítse ki a piszkosvíz-tartályt. |
| A Dreamehome alkalmazásban további öntisztító üzemmódok választhatók, illetve a szárítási üzemmód módosítható.                                     |   |   |



|  |  |
|--|--|
| Az alkalmazásban történő beállítást követően nyomja meg röviden ezt a gombot. A hangutasításokat követve válassza ki a standard üzemmódot vagy az intenzív, forróvízes mélytisztító üzemmódot. |  |
| Tartsa lenyomva 3 másodpercig  | A különálló szárítási üzemmód bekapcsolása |
| Száritási üzemmódban nyomja meg röviden  | A szárítási üzemmód kikapcsolása           |



### Figyelem:



- Az öntisztító funkció csak akkor aktiválható, ha az eszköz töltés alatt áll, és az akkumulátor töltöttségi szintje meghaladja a 20%-ot.
- A forró vízzel történő öntisztítási ciklus alatt tilos megérinteni a hengerkefét, a forró vizet, valamint a töltőállomás fűtőelemét.

# Tisztítás és karbantartás

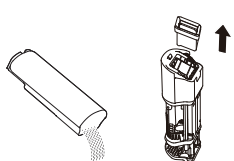
## Tippek:

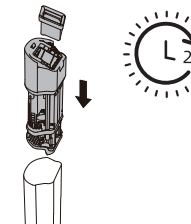
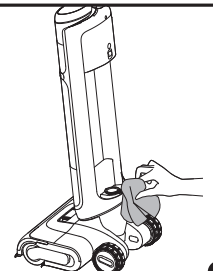
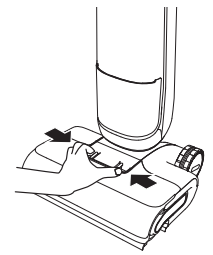
- Karbantartási munkálatok megkezdése előtt kapcsolja ki az eszközt. Ne érintse meg a bekapcsoló gombot.
- Az eszköz alkatrészeit szükség szerint cserélje ki. Kizárólag a gyártó vagy annak hivatalos szervizképviselője által forgalmazott alkatrészeket használjon.
- Amennyiben az eszközt hosszabb ideig nem használja, töltsen fel teljesen az akkumulátort, majd húzza ki a tápkábelt a hálózathoz. Az eszközt hűvös, száraz helyen tárolja, óvja a közvetlen napfénytől. Az akkumulátor túlzott lemerülésének elkerülése érdekében az eszköz akkumulátorát legalább 3 havonta töltsen fel.

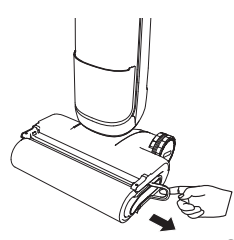
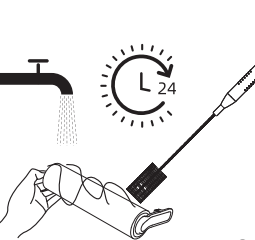
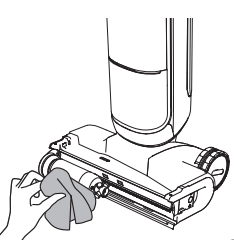
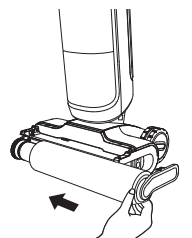
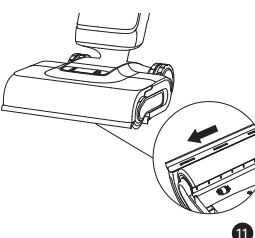
|  |   |  |
|--|---|--|
|  <p>1</p>   |  <p>2</p>  |  <p>3</p>   |
| <p>1. Öntse ki a piszkos vizet, távolítsa el a szűrőt, majd tiszta vízzel öblítse ki a tartályt, a tartály fedelét és a szilárd hulladékot felfogó szűrőkosarat.</p> | <p>2. Finoman rázza le a port a szűrő felületéről. Amennyiben a szűrő szennyezett, öblítse át vízzel.</p>                                     | <p>3. A szűrő teljes száradását követően helyezze vissza a szennyezettvíz-tartály fedelére. Illessze a szennyezettvíz-tartály fedelét a tartályra.</p> |
|  <p>4</p>   |  <p>5</p>  |  <p>6</p>   |
| <p>4. Használat előtt óvatosan törölje át a csövet nedves ronggyal. Ne öblítse le a csövet!</p>  | <p>5. Illessze a tartály alját a készülék testébe. Döntse a tartályt a készülék teste irányába. A kattánás a helyes összeszerelést jelzi.</p> | <p>6. Nyomja befelé a hengerkefe fedelének kioldógombját, majd távolítsa el a fedelet.</p>   |

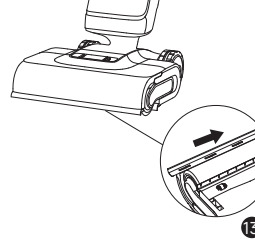
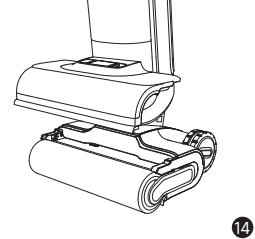
|   |   |   |
|---|---|---|
|  <p>7</p>                   |  <p>8</p>   |  <p>9</p>                             |
| <p>7. Húzza meg a hengerkefe fogantyúját, és távolítsa el a hengerkefét.</p>                                  | <p>8. A tartozékok között található tisztítókefével távolítsa el a hengerkefébe tekert hajat és egyéb szennyeződések. Öblítse ki a hengerkefét tiszta vízzel.</p> | <p>9. A szívónyílás bemenetét törölje át száraz ronggyal vagy nedves törülközővel. A keféket tilos vízzel öblíteni.</p> |
|  <p>10</p>                 |  <p>11</p>   |  <p>12</p>                           |
| <p>10. A hengerkefe teljes száradása után fogja meg a hengerkefe fogantyúját, és szerelje vissza a kefét.</p> | <p>11. Fordítsa meg a hengerkefe fedelét. Húzza ki a kiemelő robotkart, tolja balra a kaparót, majd vegye ki.</p>   | <p>12. Öblítse le a kaparót tiszta vízzel.</p>  |
|  <p>13</p>               |  <p>14</p>   |   |
| <p>13. A lehúzó teljes száradása után illessze a részhez, majd tolja jobbra a visszahelyezéshez.</p>          | <p>14. Igazítsa a kefevédőt a keféhez. Nyomja be, amíg a védő a helyére nem kattán.</p>   |   |

## Figyelem:

- A szűrő cseréje 3-6 havonta ajánlott.
- A tisztítást szükség szerint végezze el. A hengerkefe cseréje 3-6 havonta ajánlott.

# Tisztítás és karbantartás

Figyelem:

- A szűrő cseréje 3–6 havonta ajánlott.
- A tisztítást szükség szerint végezze el. A hengerkefe cseréje 3–6 havonta ajánlott.

# Hibakeresés és elhárítás

Hiba észlelésekor a készülék leáll. Az alábbi táblázat a hibaelhárítási módszereket ismerteti. Amennyiben a probléma továbbra is fennáll, kérjük, forduljon ügyfélszolgálatunkhoz.

| Hiba                                    | Lehetséges ok  | Javasolt megoldás   |
|---|--|---|
| A készülék nem működik                  | Az Eszköz akkumulátora lemerült, vagy alacsony a töltöttségi szintje.                    | Használat előtt teljesen töltsse fel az akkumulátort!   |
|   | Az Eszköz függőleges helyzetben áll.   | Döntse hátra az Eszközt!  |
|   | Idegen test okozta a túlmelegedés elleni védelem aktiválódását.                          | Távolítsa el az akadályt, és várja meg, amíg a hőmérséklet normalizálódik.                          |
|   | A piszkosvíz-tartály megtelt.  | Ürítse ki a piszkosvíz-tartályt!  |
|   | A fogantyú, a hengerkefe vagy a piszkosvíz-tartály nincs megfelelően rögzítve.           | Ellenőrizze, hogy a hengerkefe és a piszkosvíz-tartály megfelelően van-e rögzítve.                  |
| Az eszköz akkumulátora lassan töltődik. | Az akkumulátor hőmérséklete túl alacsony vagy túl magas.                                 | Várjon, amíg az akkumulátor hőmérséklete normalizálódik.  |
| Az eszköz szívóteljesítménye alacsony   | A szűrő eltömődött.  | Tisztítsa meg a szűrőt!   |
|   | A szívónyílás vagy a szívócső idegen anyaggal el van tömődve.                            | Tisztítsa meg a szívócsövet és a szívónyílást!  |
| A motor szokatlan zajokat ad.           | Túl sok szennyezett víz van a szennyezettvíz-tartályban.                                 | Ürítse ki a piszkosvíz-tartályt!  |
|   | A szívónyílás el van zárva.  | Távolítsa el minden akadályt a szívónyílásból!  |
| A kijelző töltés közben nem világít.    | A töltőállvány kábelének csatlakozója nincs megfelelően csatlakoztatva a fali aljzathoz. | Ellenőrizze, hogy a töltőállvány kábelének csatlakozója megfelelően csatlakozik-e a fali aljzathoz. |
|   | Az eszköz nincs megfelelően a töltőállványra helyezve.                                   | Ellenőrizze, hogy az eszköz megfelelően van-e a töltőállványra helyezve.                            |

# Hibakeresés és elhárítás

|  |   |   |
|--|---|---|
| Az eszköz nem ad vizet.                    | A tisztavíz-tartály nincs megfelelően rögzítve, vagy nem tartalmaz elegendő vizet.          | Rögzítse megfelelően a tartályt, vagy töltsse fel a tisztavíz-tartályt  |
|  | A hengerkefe átmedvedése 30 másodpercet vesz igénybe.                                       | Kapcsolja be az Eszközt, és ellenőrizze. ismételten 30 másodperc elteltével.  |
| Vízszivárgás a szellőzőnyíláson keresztül. | Ütközés vagy hirtelen rántás következtében víz kerülhet a motorba.                          | Bekapcsolt Eszközzel óvatosan tolja előre és hátra.   |
|  | A szűrő a tisztítás után nem teljesen száraz.   | A szűrőt használat előtt teljesen szárítsa meg!   |
| Öntisztítás sikertelen                     | A hengerkefét nagyobb méretű szennyeződések elzárhatják.                                    | Nyissa ki a hengerkefe fedelét: ellenőrizze és tisztítsa meg a kefét  |
|  | Az eszköz nincs megfelelően a töltőállványra helyezve.                                      | A tisztító funkció bekapcsolása előtt ellenőrizze, hogy az akkumulátor töltődik-e.  |
|  | A tisztító funkció nem kapcsolható be, ha az akkumulátor töltöttségi szintje 20% alatt van. | A tisztító funkció csak akkor kapcsolható be, ha az Eszköz töltés alatt áll, és az akkumulátor töltöttségi szintje meghaladja a 20%-ot. |
|  | A piszkosvíz-tartály nincs megfelelően rögzítve, vagy a piszkosvíz-tartály megtelt.         | Rögzítse újra, vagy ürítse ki a piszkosvíz-tartályt.  |
|  | A tisztavíz-tartály nincs megfelelően rögzítve, vagy nem tartalmaz elegendő vizet.          | Rögzítse megfelelően a tartályt, vagy töltsse fel a tisztavíz-tartályt  |
| Alacsony szárítási hatékonyság             | A töltőtalpon található levegő ki- és bemeneti nyílásai elzáródhatnak.                      | Ellenőrizze és távolítsa el a levegő ki- és bemeneti nyílásainak esetleges elzáródásait.  |
| Sikertelen Wi-Fi kapcsolat                 | Hibás Wi-Fi hálózat jelszó.   | Kérjük, ellenőrizze, hogy a Wi-Fi hálózathoz való csatlakozáshoz használt jelszó helyes-e.  |
|  | Az Eszköz nem támogatja ezt a kapcsolatot 5 GHz-es Wi-Fi hálózat.                           | Győződjön meg arról, hogy a robot 2,4 GHz-es Wi-Fi hálózathoz csatlakozik.  |
|  | Gyenge Wi-Fi jel.   | Ellenőrizze, hogy a robot jó Wi-Fi lefedettséggű területen helyezkedik-e el.  |
|  | Elképzelhető, hogy az Eszköz még nincs felkészítve a konfigurálásra.                        | Lépjen ki az alkalmazásból, majd indítsa újra, majd próbálja meg újra. a használati utasításnak megfelelően.                            |

További szolgáltatások igénybevételéhez kérjük, keresse fel a <https://global.dreamatech.com/pages/contact-us> oldalt.

Weboldal: <https://global.dreamatech.com>

# Hibaüzenetek és hibaelhárítás

Az eszköz nem megfelelő működése esetén a kijelzőn hibaüzenet jelenik meg. A hibaelhárítás módját a következő táblázat ismerteti.

| Hibakód | Lehetséges ok                | Javasolt megoldás   |
|---------|------------------------------|---|
| E1-E7   | Hiba                         | A hiba elhárításához indítsa újra az Eszközt. Amennyiben a probléma továbbra is fennáll, kérjük, vegye fel a kapcsolatot ügyfélszolgálatunkkal. |
| F1-F6   |                              |   |
| H1-H6   |                              |   |
| H7      | Az akkumulátor túlmelegedett | Várjon, amíg az akkumulátor hőmérséklete normalizálódik.  |

# Műszaki adatok

| Porszívó                     |                              |                                   |                                 |
|------------------------------|------------------------------|-----------------------------------|---------------------------------|
| Model                        | HHR48A                       | Töltési idő                       | Kb. 4 óra                       |
|                              |                              | Működési idő                      | 72 perc<br>(Csendes üzemmódban) |
| Névleges feszültség          | 21,6 V $\text{---}$          | Névleges teljesítmény             | 400 W                           |
| Tiszta víztartály kapacitása | 800 ml                       | Szennyezett víztartály kapacitása | 650 ml                          |
| Töltőállomás                 |                              |                                   |                                 |
| Model                        | HCBAE                        | Névleges teljesítményfelvétel*    | 650 W                           |
| Névleges tápáram             | 220-240 V $\sim$<br>50-60 Hz | Névleges kimeneti teljesítmény    | 27,0 V $\text{---}$ 1,6 A       |

Normál működés közben az antenna és a felhasználó teste között legalább 20 cm távolságot kell tartani.

\* A névleges bemeneti teljesítmény a szárítási üzemmód bekapcsolásával egy reprezentatív ciklus során mért teljesítményre vonatkozik.

Készenléti energiafogyasztás:  $\leq 0,5$  W (a porszívó töltőállomásról való eltávolítását követő 15 percen belül).

Készenléti energiafogyasztás:  $\leq 0,5$  W (az eszköz teljes feltöltését követő 15 percen belül).

Hálózati készenléti energiafogyasztás:  $\leq 2$  W (az eszköz teljes feltöltését követő 15 percen belül).

# Az akkumulátor eltávolítása és hulladékkezelése

A beépített lítium-ion akkumulátor környezetre káros anyagokat tartalmaz. Az akkumulátor eltávolítását kizárólag képzett szerviztechnikus végezheti. Az akkumulátort a megfelelő újrahasznosító létesítménybe kell leadni.

- Az eszköz hulladékba helyezése előtt távolítsa el az akkumulátort.
- Az akkumulátor eltávolítása előtt az eszközt le kell választani a hálózati áramforrásról.
- Az akkumulátor ártalmatlanítását biztonságosan végezze.

## Az akkumulátor eltávolításának módja:

1. Távolítsa el a csavarfedeleket a készülék hátuljának tetején, majd csavarhúzóval csavarja ki a csavart.
2. A kijelzőegység eltávolításához és a vezetékek szétválasztásához használjon megfelelő szerszámot.
3. A házból az összes rögzítőcsavar kicsavarásához használjon csavarhúzót.
4. Csavarja ki a csavarokat az akkumulátoregységből, majd távolítsa el az akkumulátor fedelét.
5. Válassza le az akkumulátor csatlakozó vezetékeit, majd emelje ki az akkumulátort az akkumulátoregységből.

## FIGYELEM!

- Az akkumulátor eltávolítása előtt válassza le az eszközt az áramforrásról, majd mérítse le az akkumulátort a lehető legalacsonyabb szintre.
- A használaton kívüli akkumulátorokat a megfelelő újrahasznosító üzemben kell ártalmatlanítani.
- Ne tegye ki az akkumulátort magas hőmérsékletnek, mert az robbanást okozhat.
- Helytelen használat esetén az akkumulátorból elektrolit szivároghat. Ha elektrolit kerül a szemébe vagy a bőrére, az érintett területet bő vízzel öblítse ki, majd forduljon orvoshoz.

### Figyelmeztetések és biztonsági tudnivalók

Az eszköz használatával kapcsolatos minden információt a használati útmutató tartalmaz. Kérjük, használat előtt figyelmesen olvassa el a használati útmutatót, és tartsa be az abban foglaltakat.

Kérjük, használat előtt az alábbi információkat is vegye figyelembe:

#### Használati figyelmeztetések

##### 1. Gyermekbiztonság:

- A porszívók használata gyermekek számára nem ajánlott. Az eszközöket gyermekek számára hozzáférhetetlen helyen tárolja a véletlen bekapcsolás és a mozgó alkatrészekkel való érintkezés elkerülése érdekében.
- A takarítóróbotok automatikus üzemmódban is működhetnek. Kérjük, ügyeljen arra, hogy a közelben ne tartózkodjanak gyermekek vagy háziállatok az ütközésveszély elkerülése érdekében.

##### 2. Elektromos biztonság:

- Az eszköz tápellátáshoz történő csatlakoztatása előtt ellenőrizze, hogy a tápkábel nem sérült-e vagy nincs-e összegabalyodva.
- Ne használjon vezetékes porszívókat nedves felületeken, kivéve, ha kifejezetten erre a célra tervezték őket (például vízsűrős porszívók).
- Akkumulátoros porszívókhoz kizárólag eredeti töltőket és akkumulátorokat használjon.

##### 3. Sérülés- és károkozásveszély:

- Ne dugjon kezét, ruházatot vagy más tárgyakat a szívónyílásokba, illetve a készülék mozgó alkatrészeihez.
- Kerülje az éles tárgyak (például üvegszilánkok, szögek) felszívását, mert ezek károsíthatják a készülék mechanizmusát.

##### 4. Túlmelegedés elleni védelem:

- A megfelelő légáramlás biztosítása érdekében rendszeresen ürítse ki a portartályt, vagy cserélje ki a porzsákot a hagyományos porszívókban.
- Bizonyosodjon meg arról, hogy a szűrők (HEPA, szén stb.) tiszták és megfelelően vannak behelyezve a motor túlterhelésének elkerülése érdekében.

##### 5. Robotporszívók használatának biztonsága:

- A robotporszívó használata előtt távolítsa el minden akadályt a padlóról, például kábeleket, apró játékokat vagy egyéb tárgyakat, amelyek akadályozhatják a működését.
- Ne emelje fel a robotporszívót működés közben, hogy elkerülje a programozott ciklus megszakítását.

##### 6. Pótalkatrészek és tartozékok:

- Kizárólag a gyártó által javasolt eredeti pótalkatrészeket használjon, mint például keféket, szűrőket vagy akkumulátorokat. A nem megfelelő alkatrészek csökkenthetik az eszköz teljesítményét, vagy károsodást okozhatnak.
- Rendszeresen ellenőrizze a kefék, kerekek és szívócsövek állapotát; a sérült alkatrészek csökkenthetik a porszívó hatékonyságát.

### Információk a helyes használatához

#### 1. Az eszköz használatra való előkészítése:

- Az első használat előtt tanulmányozza át a használati útmutatót. Győződjön meg arról, hogy az eszköz minden eleme megfelelően van felszerelve és használatra kész.
- Ellenőrizze, hogy a tápkábel teljesen ki van-e tekerve, és a vezeték nélküli modellek akkumulátora fel van-e töltve.

#### 2. Az eszköz üzemeltetése:

- A felület típusának megfelelően használjon megfelelő tartozékokat és üzemmódokat (pl. szőnyeg, parketta, kárpit).
- Többfunkciós modellek, például a felmosó funkcióval rendelkező porszívók esetében kizárólag az ajánlott tisztítószerkeket használja a tartályok vagy a felületek károsodásának elkerülése érdekében.

#### 3. Karbantartás és tisztítás:

- A hosszú élettartam és a hatékony működés érdekében rendszeresen tisztítsa a szűrőket, a keféket és a portartályt a gyártó utasításainak megfelelően.
- Amennyiben az Eszköz szennyezetté válik, törölje le nedves ronggyal. Soha ne merítse vízbe az elektromos alkatrészeket!

#### 4. Tárolás:

- A porszívót száraz helyen tárolja, óvja a nedvességtől és a magas hőmérséklettől. A tápkábelt védje a sérülésektől, a vezeték nélküli modellek esetében pedig kerülje az eszköz tárolását teljesen lemerült akkumulátorral.

### További óvintézkedések •

#### Környezetvédelem :

- A használt szűrőket, porzsákokat és akkumulátorokat a helyi hulladékkezelési előírásoknak megfelelően kell ártalmatlanítani.
- A használt porszívókat elektromos hulladékgyűjtő helyeken adja le újrahasznosítás céljából.

#### • Energiahatékonyság:

- A fogyasztás csökkentése érdekében használja az energiatakarékos üzemmódokat, amennyiben rendelkezésre állnak.
- A felesleges energiafogyasztás elkerülése érdekében kapcsolja ki a porszívót, amikor nem használja.

### Termék akkumulátor specifikációk

| Tulajdonság  | Érték  |
|--|--|
| Akkumulátor kategória                              | Hordozható akkumulátor                       |
| Akkumulátor típus                                  | Hordozható lítium-ion akkumulátorok (Li-Ion) |
| Kadmiumot/Ólmot tartalmaz (>0.002% Cd, >0.004% Pb) | Nem  |
| Nettó tömeg (kg)                                   | 0.586  |
| Kapacita (mAh)                                     | 4600   |

## Környezetvédelem



Az Európai Uniói irányelveknek megfelelően megjelölt, elhasznált elektronikai berendezéseket tilos a háztartási hulladékkal együtt kezelni. Azokat a kijelölt gyűjtőhelyeken szelektíven kell gyűjteni és újrahasznosítani. A helyes ártalmatlanítás biztosításával megelőzheti a környezetre és az emberi egészségre gyakorolt potenciális negatív hatásokat. A hulladékkezelési rendszer megfelel a hulladékok ártalmatlanítására vonatkozó helyi környezetvédelmi előírásoknak. Erről részletes tájékoztatást a helyi önkormányzatnál, a hulladékgazdálkodási vállalatnál vagy a termék vásárlásának helyén kaphat.



A termék megfelel az Európai Unió (EU) úgynevezett Új Megközelítésű irányelveinek, amelyek a használat biztonságával, az egészségvédelemmel és a környezetvédelemmel kapcsolatos követelményeket határozzák meg, azonosítva és kiküszöbölve a releváns kockázatokat.

Ez a dokumentum a gyártó által készített eredeti használati útmutató fordítása.

A terméket rendszeresen karban kell tartani (tisztítani) a felhasználó költségére és felelősségére, akár saját kezűleg, akár erre szakosodott szervizpontokon keresztül. Amennyiben a használati útmutató nem tartalmaz információt a szükséges ciklikus karbantartási vagy szervizelési teendőkről, legalább hetente egyszer rendszeresen ellenőrizze, hogy a termék fizikai állapota eltér-e az új termék állapotától. Bármilyen eltérés észlelése esetén haladéktalanul gondoskodjon a karbantartásról (tisztításról) vagy a szer-vizelésről. A nem megfelelő karbantartás (tisztítás), illetve a rendellenes állapot észlelésekor történő azonnali beavatkozás elmulasztása a termék maradandó károsodásához vezethet. A garancia nem terjed ki a gondatlanságból eredő károkra.

Importőr: **INNPRO**

INNPRO Robert Błędowski sp. z o.o.  
Rudzka 65c 44-200  
Rybnik, Lengyelország  
+48 533 234 303  
hurt@innpro.pl www.innpro.pl

## Biztonsági óvintézkedések

A töltés megkezdése előtt ellenőrizze, hogy az eszköz érintkezői tiszták-e. Soha ne hagyja az eszközt felügyelet nélkül használat vagy töltés közben. Gondoskodjon arról, hogy vészhelyzet esetén az eszközt gyorsan le tudja választani az áramforrásról. Soha ne tegye ki az eszközt magas hőmérsékletnek. Az eszközt száraz, jól szellőző helyen töltsé, gyúlékony anyagoktól távol, legalább 1 méter távolságot tartva más tárgyaktól. Töltés közben soha ne takarja le az eszközt. Soha ne használjon a gyártó által nem ajánlott és tanúsított tápegységet, töltőállomást, kábelt stb. Óvja vagyont! Az eszköz nehezen oltható cellákkal van felszerelve, ezért szerezzen be egy tűzoltó takarót.

## LI-ION Akkumulátor

Az eszköz LI-ION (lítium-ion) akkumulátorral van felszerelve, amely fizikai és kémiai tulajdonságai miatt az idővel és használattal előregszik. A gyártó a maximális üzemiidőt laboratóriumi körülmények között határozza meg, ahol az eszköz optimális működési feltételei biztosítottak, és maga az akkumulátor új, valamint teljesen feltöltött állapotban van. A tényleges üzemiidő eltérhet a termékleírásban szereplő értéktől, ami nem az eszköz hibája, hanem a termék sajátossága. Az akkumulátor élettartamának maximalizálása érdekében nem javasolt az akkumulátort 3,18 V alá vagy a teljes kapacitás 15% -a alá meríteni. Az ennél alacsonyabb értékek, például egy cella esetében a 2,5 V, maradandó károsodást okozhatnak, és ez nem tartozik a garancia hatálya alá. Ha az akkumulátort vagy a teljes eszközt egy hónapnál hosszabb ideig nem használja, töltsé fel az akkumulátort 50%-ra, és kéthavonta rendszeresen ellenőrizze a töltöttségi szintjét. Az akkumulátort és az eszközt száraz helyen, közvetlen napfénytől és fagytól védve tárolja.

## Li-Po akkumulátor

Az eszköz Li-Po (lítium-polimer) akkumulátorral van felszerelve, amely fizikai és kémiai tulajdonságai miatt az idővel és használattal együtt öregszik. A gyártó az eszköz maximális üzemiidőjét laboratóriumi körülmények között adja meg, ahol az eszköz számára optimális működési feltételek biztosítottak, és az akkumulátor új, valamint teljesen feltöltött állapotban van. A tényleges üzemiidő eltérhet a termékleírásban szereplő adatoktól, ami nem az eszköz hibája, hanem a termék sajátossága. A maximális akkumulátor élettartam megőrzése érdekében nem javasolt az akkumulátort 3,5 V alá vagy a teljes kapacitás 5%-a alá meríteni. Az ennél alacsonyabb értékek, például 3,2 V cellánként, maradandó károsodást okozhatnak, és ez nem tartozik a garancia hatálya alá. Ha az akkumulátort vagy a teljes eszközt egy hónapnál hosszabb ideig nem használja, töltsé fel az akkumulátort 50%-ra, és kéthavonta rendszeresen ellenőrizze a töltöttségi szintjét. Az akkumulátort és az eszközt száraz helyen, közvetlen napfénytől és fagytól védve tárolja.

## Gyártó:

Dreame Trading (Tianjin) Co., Ltd.  
Room 2112-1-1, South District, Finance and Trade Center, No.6975  
Yazhou Road, Dongjiang Bonded Port Area, Tianjin Pilot Free Trade  
Zone, Kína

## EU-s meghatalmazott:

DREAME TECHNOLOGY Sp. z o. o.  
Koszykowa utca 61, 00-667 Varsó, Lengyelország  
dreamesupport@dreame.tech

**Jótállási jegy**

Importőr neve és címe: INNPRO Robert Błędowski, ul. Rudzka 65c, 44-200 Rybnik, Lengyelország

Terméket értékesítő eladó (forgalmazó, a jogszabályi jótállás kötelezettje) neve és címe:

Vásárlás napja (szerződés-kötés) és fogyasztó részére történő átadás:

Számlaszám/Csomagszám:

A termék adatai:

Típusa:

Megnevezése:

Azonosító száma:

Garancia hossza:

**TISZTELT VÁSÁRLÓ**

Köszönjük, hogy az INNPRO által forgalmazott terméket választotta. Reméljük, hogy jó hasznát fogja venni termékünknek a későbbiekben. Nem valószínű, hogy a termék használata során javításra fog szorulni, de amennyiben mégis, abban az esetben közvetlenül az eladóhoz (forgalmazó) fordulhat segítségért. A kényelmetlenségek elkerülése érdekében kérjük, hogy figyelmesen olvassa el a kezelési útmutatót, mielőtt a forgalmazóhoz fordul.

**JÓTÁLLÁSI FELTÉTELEK**

A Termékek vonatkozásában a termék tulajdonosa az itt rögzített jótállási feltételek szerint érvényesíthet jótállási igényt, feltéve, hogy fogyasztónak minősül („a szakmája, önálló foglalkozása vagy üzleti tevékenysége körén kívül eljáró természetes személy”). A jótállási igény az eredeti Jótállási Jegy bemutatásával - a jótállási idő alatt bármikor - érvényesíthető az eladóval (forgalmazó) szemben.

**KIZÁRÓ OKOK ÉS KORLÁTOZÁSOK**

Az importőr nem vállal jótállást a termék vagy bármely tartozék részét képező szoftver minőségére, teljesítményére, pontosságára, megbízhatóságára illetve alkalmasságára vonatkozóan. Az eladó (forgalmazó) mentesül a jótállási kötelezettség alól, ha az eladó (forgalmazó) vagy a jótállási javítások elvégzésével megbízott szerviz bizonyítja, hogy a hiba oka a teljesítés után keletkezett.

**A jótállás nem terjed ki az alábbi esetekre:**

- Fizikai sérülés, tűzkár vagy vízkár, amelyek nem gyártási hibából fakadnak, ide értve többek között a felhasználói hibákat;
- Nem rendeltetésszerű használatból adódó sérülés, engedély nélküli szétszerelésből, a termék megbontásából fakadóan, melyek nem állnak összhangban a felhasználói útmutatóban foglaltakkal;
- Vízkár, mely nem megfelelő előkészítés, használat, vagy a felhasználói útmutatóval nem összhangban lévő használatból fakad;
- Engedély nélküli átalakítás az áramkörben, nem megfelelő akkumulátorhasználatból fakadó sérülések;
- Sérülés, ami rossz időjárási körülmények között történő használatból fakad (pl.: vihar, homokvihar, eső, stb.);
- Sérülés, ami nagy elektromágneses mezőben történő üzemeltetésből fakad;
- Sérülés, ami egyéb magas interferenciájú környezetben történő üzemeltetésből fakad;
- Sérülés, ami alacsony akkumulátorfeszültségből vagy hibás akkumulátor használatából fakad;
- Olyan termékek esetén, amelyek azonosítója hamisított vagy megsemmisült;

- Termékek, amik nem rendelkeznek eladást igazoló dokumentumokkal, vagy az eladást igazoló dokumentum beazonosíthatóan nem ahhoz a termékhez tartozik, vagy az eladást igazoló dokumentum hamisított;
- helytelen tárolásból, szállításból, leejtésből eredő sérülés esetén;
- Rongálás esetén;
- Vásárlás után keletkezett okból adódó meghibásodás eserén;
- A gyártó által előírt rendszeres ellenőrzés, karbantartás elmulasztása;
- Bármely a hibát vagy annak okát előidéző beavatkozás vagy javítás, amelyet nem a jelen jótállási jegyen feltüntetett hivatalos szerviz végez.

**JOGSZABÁLYI JÓTÁLLÁS**

A fogyasztói szerződés keretében a Magyarországon vásárolt, forgalmazó által forgalomba hozott termékekre a 151/2003. (IX. 22.) Kormányrendelet alapján kötelező jogszabályi jótállás vonatkozik, amelynek időtartama a termék átadásának, vagy az eladó vagy az eladó közreműködője általi üzembe helyezés időpontjától számított

- 10 000 forintot elérő, de 250 000 forintot meg nem haladó eladási ár esetén két (2) év,**
- 250 000 forint eladási ár felett három (3) év.**

E határidők elmulasztása jogvesztéssel jár.

A jogszabályi jótállás a terméket Önnek közvetlenül értékesítő eladót (forgalmazót) terheli. A151/2003. (IX. 22.) Kormányrendelet 4. § (2) bekezdése alapján, a jótállási jegy szabálytalan kiállítása vagy a jótállási jegy fogyasztó rendelkezésére bocsátásának elmaradása a jótállás érvényességét nem érinti. A szabálytalanul kiállított jótállási jegy alapján érvényesített igények teljesítése az eladót (forgalmazót) terheli. A Jogszabályi jótállásból eredő jogok érvényesítésének nem feltétele a termék felbontott csomagolásának fogyasztó általi visszaszolgáltatása. Jelen Jótállási jegyben foglaltak a fogyasztónak a törvényből eredő jogait nem érintik.

## JOGSZABÁLYI JÓTÁLLÁS ALAPJÁN ÉRVÉNYESÍTHETŐ JOGOK

A jótállási időn belüli meghibásodás esetén a fogyasztó választása szerint

a) kijavítást vagy kicserélést követelhet, kivéve, ha a választott szavatossági igény teljesítése lehetetlen, vagy ha az a forgalmazónak a másik szavatossági igény teljesítésével összehasonlítva aránytalan többletköltséget eredményezne, figyelembe véve a termék hibátlan állapotban képviselt értékét, a szerződésszegés súlyát és a kellékszavatossági jog teljesítésével a jogosultnak okozott érdeksérelmet;

b) arányos árleszállítást igényelhet, vagy – ha a forgalmazó a kijavítást vagy a kicserélést nem vállalta, e kötelezettségének megfelelő határidőn belül nem tud eleget tenni, vagy ha a jogosultnak a kijavításhoz vagy kicseréléshez fűződő érdeke megszűnt elállhat a szerződéstől. Jelentéktelen hiba miatt elállásnak nincs helye.

A forgalmazó – a fogyasztó eltérő rendelkezése hiányában – köteles a terméket nyolc (8) napon belül kicserélni, ha

a) a Jogszabályi jótállás időtartama alatt a termék első alkalommal történő javításakor megállapítást nyer, hogy a termék nem javítható, vagy

b) a termék három (3) alkalommal történő kijavítását követően ismét meghibásodik; vagy

c) a termék kijavítására a kijavítási igény eladóval való közlésétől számított harmincadik (30.) napig nem kerül sor, a harmincnapos határidő eredménytelen elteltétől számítva.

Ha a fentiek szerint a termék cseréjére nincs lehetőség, az eladó (forgalmazó) a fogyasztó által bemutatott, a termék ellenértékének megfizetését igazoló bizonylaton feltüntetett vételárat nyolc (8) napon belül a fogyasztó részére visszatéríti.

A jótállásról szóló jogszabályok

A kijavítást vagy kicserélést – a termék tulajdonságaira és a jogosult által elvárható rendeltetésére figyelemmel – megfelelő határidőn belül, a fogyasztó érdekeit kímélve kell elvégezni. A jótállásra kötelezettnek törekednie kell arra, hogy a kijavítás vagy a kicserélés legfeljebb 15 napon belül megtörténjen. Jótállási igényét a fogyasztó közvetlenül az eladónál (forgalmazó) köteles a meghibásodás észlelését követően haladéktalanul bejelenteni. Ha a fogyasztó a termék meghibásodása miatt a vásárlástól (üzembe helyezéstől) számított három munkanapon belül érvényesít csereigényt, az eladó (forgalmazó) nem hivatkozhat aránytalan többletköltségre, hanem köteles a fogyasztási cikket kicserélni, feltéve, hogy a meghibásodás a rendeltetésszerű használatot akadályozza.

A jótállás időtartamán belül jótállási javítási munkákat csak a kijelölt szerviz végezhet, az érvényes Jótállási jegy alapján. Minden jótállás keretén belüli javítás esetén ellenőrizze a javítási szelvények megfelelő kitöltését. A javítás során a termékbe csak új alkatrészt kerülhet beépítésre. Amennyiben a javítást a kijelölt szakműhely nem végzi el, vagy a javítást nem is vállalják, úgy a fogyasztó a terméket a jótállás kötelezettjének költségére máshol is kijavíttathatja. A javítás költségeinek megtérítéséhez, annak megfelelő számlával történő igazolása szükséges. A dolognak a kicseréléssel vagy a kijavítással érintett részére a jótállási igény újból kezdődik.

A jótállásról szóló jogszabályok

### JÓTÁLLÁSRA VONATKOZÓ KÖZÖS SZABÁLYOK

Amennyiben a termék (az újként történő első vásárlás időpontjától számítva) a jótállási időn belül a gyártás, vagy a gyártás során nem megfelelő anyag alkalmazása miatt meghibásodik, azt a Jótállási területen belül az importőr hivatalos készülék szerveze térítésmentesen megjavítja, vagy a terméket, vagy hibás alkatrészét kicseréli, amennyiben a hibás alkatrészre a jelen Jótállási jegyben írt feltételek, és korlátozások figyelembevételével a Szerződéses jótállás érvényes. Minden kicserélt termék, illetve alkatrészt tulajdonjoga a cserét elvégzőre száll.

A jótállásról szóló jogszabályok

Jótállás csak a jótállási időn belül, a hibás termék átadása, valamint a vásárlást bizonyító, a vásárlás dátumát, a modell típusát és az eladó forgalmazó nevét tartalmazó eredeti dokumentum (jótállási jegy, annak hiányában számla vagy nyugta) ezen adattartal-mában olvasható és sértetlen bemutatása esetén érvényesíthető. Ellenkező esetben az importőr hivatalos készülék szerveze a díjmentes jótállási szervizszolgáltatást visszautasíthatja.

A jótállásról szóló jogszabályok

A jótállás nem érvényes olyan termékre, amelyen a típus- vagy sorozatszámot megváltoztatták, törölték, eltávolították vagy olvashatatlanná tették.

Kérjük a jótállási jegy vásárláskor történő megfelelő kitöltését körültekintően ellenőrizze, a Jótállási jegyet pedig gondosan őrizze meg. Elveszett Jótállási jegy pótlására csak az eladás napjának hitelt érdemlő igazolása (pl. dátummal és bélyegzővel ellátott számla, eladási jegyzék bemutatása) esetén van lehetőség. A jótállási jegyen történt bármilyen javítás, törlés, átírás, vagy valótlan adatok bejegyzése a Jótállási jegy érvénytelenségét vonja maga után.

A jótállásról szóló jogszabályok

Kérjük, hogy a termékből eltávolítható adattároló eszközök elvesztésének/meghibásodásának elkerülése végett azokat a termék javításra leadását megelőzően távolítsa el a termékből.

A jótállás nem terjed ki a hibás termék importőrhöz, illetve az importőr hivatalos készülék szervizéhez, a nem importőr által megjelölt szállítmányozó által történő szállítással kapcsolatos szállítási költségekre és kockázatra.

Jelen jótállási jegyen megadott termékre a Gyártó további kiegészítő jótállást is nyújt(hat), melynek feltételeit – terméktől függően - a megvásárolt termékhez csatolt Használati Útmutató és/vagy a Gyártó hivatalos honlap tartalmazza. A Fogyasztó a jogszabály alapján kötelező jótállási időn túl a termékkel kapcsolatos jótállási igényét a Gyártó által meghatározott képviseleti pontokon jelezheti.

Jogvita esetén a Fogyasztó a megyei (fővárosi) kereskedelmi és iparkamarák mellett működő békéltető testület eljárását is kezdeményezheti.

A jótállásról szóló jogszabályok

### JÓTÁLLÁS KERETÉBEN VÉGZETT JAVÍTÁSOK/CSERÉK:

|                    |                          |
|--------------------|--------------------------|
| Bejelentés dátuma: | Visszaadás dátuma:       |
| Hibajelenség:      | Jótállás új határideje:  |
| Új azonosító szám: | Munkalapszám:            |
| (Ph)               | Elvégzett javítás/cseré: |

|                    |                          |
|--------------------|--------------------------|
| Bejelentés dátuma: | Visszaadás dátuma:       |
| Hibajelenség:      | Jótállás új határideje:  |
| Új azonosító szám: | Munkalapszám:            |
| (Ph)               | Elvégzett javítás/csere: |

|                    |                          |
|--------------------|--------------------------|
| Bejelentés dátuma: | Visszaadás dátuma:       |
| Hibajelenség:      | Jótállás új határideje:  |
| Új azonosító szám: | Munkalapszám:            |
| (Ph)               | Elvégzett javítás/csere: |

|  |                  |
|--|------------------|
| -----  | -----            |
| Az eladó (jogszabályi jótállás kötelezettje) bélyegzőlenyomata és a Jótállási Jegy kiállítás során eljáró személy aláírása | Vásárló aláírása |