

HU

# HASZNÁLATI ÚTMUTATÓ

MULTI-KAPSZULÁS KÁVÉFŐZŐ  
CE-940

**HAUSER**<sup>®</sup>

## TISZTELT VÁSÁRLÓ!

Köszönjük bizalmát, hogy HAUSER gyártmányú háztartási készüléket vásárolt. A készülék a legújabb műszaki fejlesztés eredménye, egyike a gyártó esztétikus, igényes felépítésű és jó minőségű készülékeinek. A tervezésnél a biztonságra nagy figyelmet fordítottak. A megbízható működés alapfeltétele a szakszerű használat, ezért kérjük, hogy üzembe helyezés előtt figyelmesen olvassa el a használati útmutatót, őrizze meg, hogy segítségére lehessen!



## MINŐSÉGI TANÚSÍTVÁNY

Mint importáló és forgalmazó (HAUSER Magyarország Kft. 2040 Budaörs, Baross u. 89.) tanúsítjuk, hogy a HAUSER CE-940 típusú multi-kapszulás kávéfőző az alábbi műszaki adatoknak felel meg:

Hálózati feszültség:	220 V – 240 V; 50 Hz / 60 Hz
Teljesítmény:	1350 W
Érintésvédelmi osztály:	I.
Gőznyomás:	20 bar
Zajszint:	65 dB
Tartály kapacitása:	900 ml



# BIZTONSÁGI TUDNIVALÓK

## ÁLTALÁNOS FIGYELMEZTETÉSEK

A készülék használata előtt kérjük, figyelmesen olvassa el a tájékoztatót!

Az alapvető biztonsági előírásokat a saját érdekében mindig be kell tartania!

A készülék nem rendeltetésszerű használata balesetveszélyes!

A készülék csak háztartási használatra alkalmas!

Tilos a készüléket a szabadban működtetni!

Miután eltávolította a csomagolást, győződjön meg róla, hogy a készülék nem sérült!

Amennyiben a készüléken sérülést lát, ne használja, vigye szervizbe!

A csomagolóanyagok kisgyermekekre veszélyesek lehetnek, ezért tartsa távol tőlük azokat!

Elektromos áramütés veszélyének elkerülése érdekében TILOS a készüléket fürdőkád, mosdó, mosogató közvetlen közelében használni, valamint

- a készüléket vízbe vagy más folyadékba mártani,
- sérült vezetékkel használni,
- mechanikai sérülés esetén használni!



**Figyelem!** Ne használja a készüléket fürdőkád, zuhanyzó, mosdó vagy más, vízzel teli edény közelében!

Használat előtt ellenőrizze, hogy a hálózati feszültség megegyezik a készülék cím-kéjén jelzettel, s hogy otthoni fali csatlakozója jól földelt-e!

Olyan helyre tegye a készüléket, ahol azt a kisgyermek nem érheti el!

Használata kisgyermek közelében fokozott elővigyázatosságot igényel!

Ezt a készüléket csak akkor használhatják 8 éves korú vagy e feletti gyerekek, továbbá azon személyek, akik csökkent fizikai, érzékelési vagy szellemi képességekkel bírnak ideértve azon személyeket is, akik nem rendelkeznek kellő tapasztalattal és tudással a készülék üzemeltetésére vonatkozóan, ha felügyelik őket vagy utasításokat kaptak a készülék biztonságos üzemeltetéséről és megértik a készülék üzemeltetésével kapcsolatos veszélyeket! Gyerekek nem játszhatnak a készülékkel! Gyerekek 8 éves kor alatt nem végezhetnek tisztítást vagy karbantartást, 8 éves kor felett pedig csak felügyelettel!

Tartsa a készüléket és annak hálózati kábelét távol a 8 év alatti gyermekektől!

Használaton kívül és tisztítás előtt mindig húzza ki a csatlakozót az elektromos hálózatból!

A rövid vezeték megakadályozza a személyes sérüléseket, mint például a vezetékbe való belegabalyodást, illetve keresztülesést.

A készülékhez csak a gyártó által mellékelt kiegészítők használhatóak!

Az elektromos csatlakozóvezetéket ne akassza tűzhely, munkalap fölé! A készülék vagy annak vezetéke ne érintkezzen forró felülettel, valamint ne helyezze gáz vagy elektromos sütő, tűzhely közelébe!

Ne tegye a készüléket közvetlen napfényre vagy hőforrások közelébe!  
A készüléket ne rakja asztal vagy pult szélére, mert kisgyermek által így könnyen elérhető és leverhető. Figyeljen arra is, hogy a lelógó vezeték asztal vagy pult szélén balesetveszélyes!

A működő készülék közelében ne hagyjon semmilyen tárgyat (edény, terítő, evőeszköz stb.)!

Áramtalanításakor támassza meg a fali csatlakozó aljzatot egyik kezével, majd a csatlakozó dugónál fogva húzza ki a vezetéket!

A gyártó, illetve forgalmazó nem vállal felelősséget a nem rendeltetésszerű használatból eredő károkért, illetve az illetéktelen személy általi javításért!

A meghibásodott készüléket (beleértve a hálózati csatlakozóvezetéket is) csak szakember javíthatja! A készülék belső sérülése áramütést okozhat!

Sérült vezeték cseréjét csak szakszervíz végezheti, mivel a vezeték cseréje speciális eszközöket igényel.

Ha a készülék működésében hibát érzene, forduljon a szakszervízhez segítségért!

Ha véletlenül leejtette a készüléket, nézesse meg szakszervízben szakemberrel.

Soha ne próbálja meg otthon megjavítani a készüléket! Ebben az esetben a jótállás elveszti érvényességét!

Soha ne szerelje szét a készüléket! Ez kiszámíthatatlan következményekkel járhat!

Soha ne tekerje fel a hálózati vezetéket a készülékre, mert az a kábel sérüléséhez vezethet!

Ne használjon nem gyári alkatrészt, mert sérülést okozhat!

Nedves kézzel soha ne próbálja a készüléket feszültségmentesíteni, a dugaljából a dugót kihúzni!

A csatlakozózsín sérülése áramütést okozhat!

A készülék működéséhez nem szabad külső időzítő kapcsolót, vagy külön távvezérlő rendszert használni!

A vízbetöltő tartályt nem szabad kinyitni vagy nyitva hagyni használat közben!

Ügyeljen arra, hogy fröccsenő vízzel a készülék ne érintkezzen, és nedves kézzel soha ne érintse meg a készüléket!

Ne használjon erős tisztítószerrel, karcoló súrolószerrel a készülék tisztításához! Tilos a készüléket vízbe merítve tisztítani!

Az edényt vagy csészét ne vegye el addig, amíg a kávé teljesen ki nem csöpögött! Mindig ellenőrizze használat előtt, hogy a víztartály teteje megfelelően illeszkedik!

# A KÉSZÜLÉK RÉSZEI

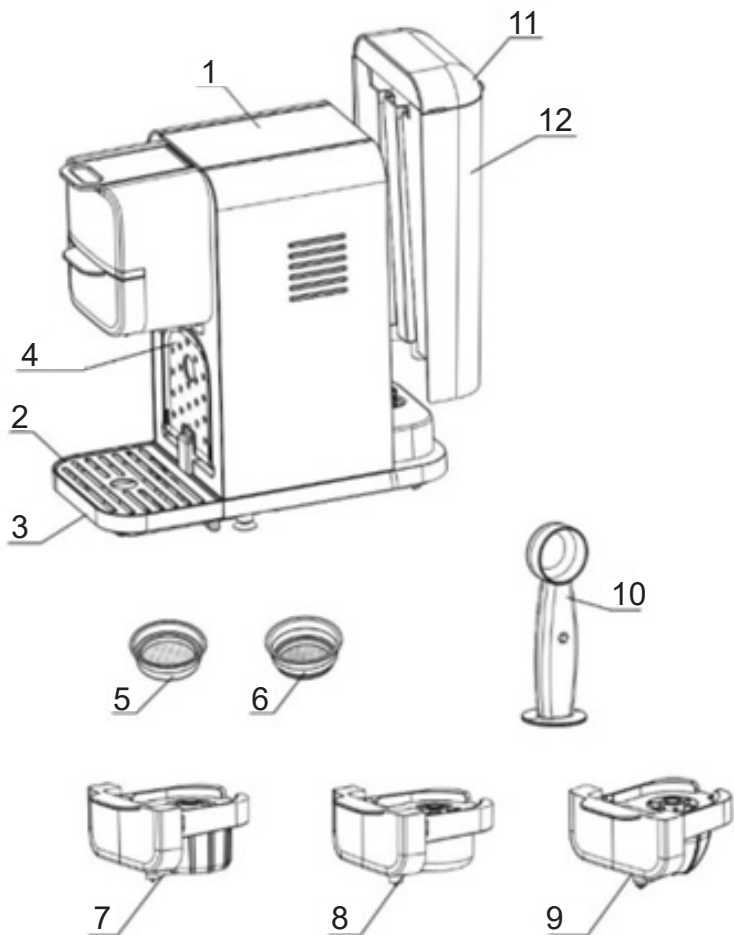

1. Vezérlő gombok és mennyiségjelző
2. Csészetartó
3. Csöpögtető tálca
4. Lehajtható csészéalátét
5. Egy csészés szűrő
6. Két csészés szűrő
7. Nespresso® kapszula adapter
8. Őrölt kávé adapter
9. Dolce Gusto® kapszula adapter
10. Töltőkanál
11. Víztartály fedele
12. Víztartály

Gumidugó

A víztartály alján található biztonsági gumidugót vegye ki az első használat előtt!

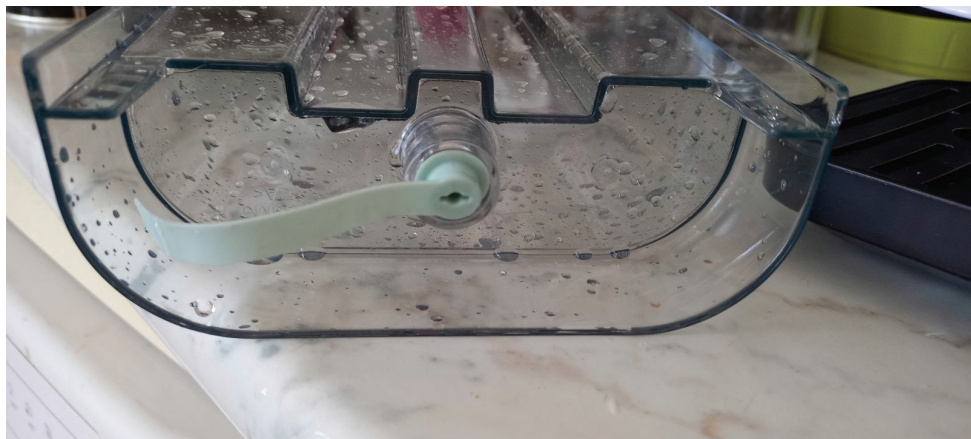

## A VEZÉRLŐ GOMBOK

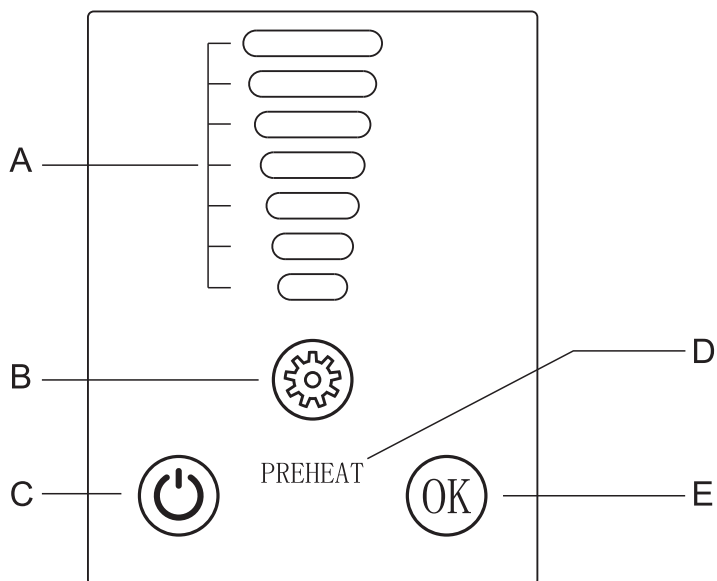

A. Mennyiségjelző

B. Mennyiség beállító gomb

C. Be-/kikapcsoló gomb





D. Előmelegítés jelző

E. OK/törlés gomb



# AZ ELSŐ HASZNÁLAT ELŐTT

Távolítsa el a készülékről a csomagolóanyagot! Lehet, hogy a készülékben kisebb mennyiségű vizet talál. Annak érdekében, hogy a gép tökéletesen működjön, vízzel tesztelték a gyárban.

Az első használat előtt vagy ha hosszú ideig nem használja a készüléket kövesse a következő lépéseket, és ha szükséges ismételje meg 2-3 alkalommal!

1. Helyezze a készüléket egy stabil, vízszintes felületre!
2. Hajtsa fel a fogantyút! Helyezze az örölt kávé vagy a Dolce Gusto® kapszula adaptert a készülék első részébe, majd tolja be, amíg az előlapok egy vonalba nem kerülnek! Zárja a gépet a fogantyú lenyomásával!
3. Töltse fel a víztartályt a maximum jelzésig szobahőmérsékletű ivóvízzel vagy vegye ki a víztartályt a készülékből, töltse fel vízzel, majd helyezze vissza! **TILOS A VÍZTARTÁLYT TEJJEL FELTÖLTENI! KIZÁRÓLAG IVÓVÍZZEL TÖLTSE FEL A TARTÁLYT!**  
Megjegyzés: Amikor a víztartályt kiveszi vagy behelyezi, azt függőlegesen kell tartani! Behelyezéskor óvatosan nyomja le a víztartályt, hogy a tartály szorosan és helyesen csatlakozzon az alapra!
4. Helyezzen egy nagy űrtartalmú edényt a kifolyó alá!
5. Dugja be a tápkábelt a konnektorba! Kapcsolja be a készüléket a be-/kikapcsoló gombbal (☺)! Ekkor a be-/kikapcsoló gomb jelzőfénye elkezd világítani, a mennyiségjelző legalsó szintjelzője  és a mennyiség beállítógomb  folyamatosan fog világítani. Az előmelegítés alatt az előmelegítés jelző villogni fog.
6. Az előmelegítés befejezése után az előmelegítés jelzőfény folyamatosan világít, a főzési funkció aktiválódik.
7. Nyomja meg a mennyiség beállító gombot  a kívánt mennyiség kiválasztásához, majd nyomja meg az OK gombot ! Ekkor a szivattyú elkezd működni és a víz elkezd kijönni a kifolyónyílásból.

**Megjegyzés:** Első használatnál vagy hosszabb használaton kívüli időszak után célszerű a főzőfunkciót többször csak vízzel lefuttatni (kapszula/örölt kávé nélkül), hogy ezzel a gép belső csövét megtisztítsa.

A) Nyomja meg a mennyiség beállító gombot  a hetedik szint beállításáig, majd nyomja meg az OK  gombot! A szivattyú elkezd működni és a készülék elkezd adagolni a vizet a belső csőbe a tisztításhoz. Végül a víz kifolyik a kifolyón.

B) Öntse ki a hulladék vizet az edényből!

C) Ismételje meg a műveletet annyiszor, ahányszor szükséges, hogy tiszta vizet kapjon a kifolyónál!



D) A gép tisztításának befejezése után ürítse ki a csepegtetőtálcából a hulladékvizet!

# A KÉSZÜLÉK HASZNÁLATA

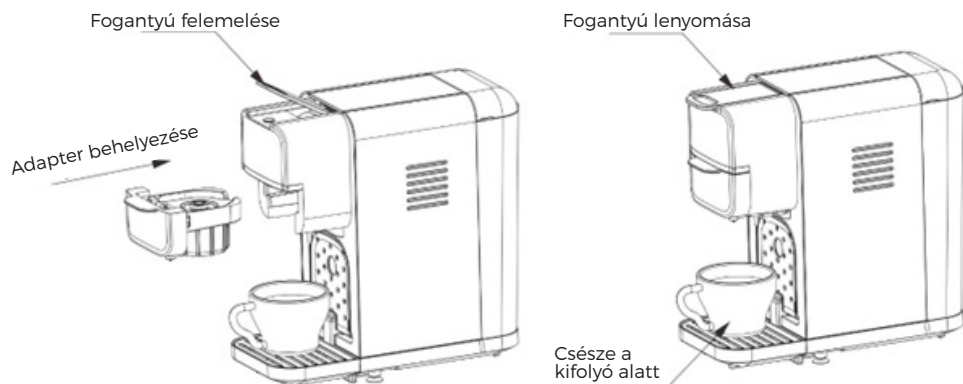
1. Töltse fel a víztartályt a maximum jelzésig szobahőmérsékletű ivóvízzel vagy vegye ki a víztartályt a készülékből, töltsen fel vízzel, majd helyezze vissza! **TILOS A VÍZTARTÁLYT TEJJEL FELTÖLTENI! KIZÁRÓLAG IVÓVÍZZEL TÖLTSE FEL A TARTÁLYT!**
2. Dugja be a tápkábelt a konnektorba! Kapcsolja be a készüléket a be-/kikapcsoló gombbal (⏻)! Ekkor a be-/kikapcsoló gomb jelzőfénye elkezd világítani. A mennyiségjelző legalsó szintjelzője (☰) és a mennyiség beállító gomb (⚙️) folyamatosan fog világítani. Az előmelegítés alatt az előmelegítés jelző kijelző villogni fog.
3. Hajtsa fel a fogantyút! Helyezze be a használni kívánt adaptert (Nespresso®, Dolce Gusto® vagy őrölt kávé), és tolja be az adaptert addig, amíg az előlapok egy vonalba nem kerülnek! Ezután a fogantyú lenyomásával zárja le a készüléket! Helyezzen egy csészét a kifolyó alá az alábbi ábra szerint.



4. Nyomja meg a mennyiség beállító gombot (⚙️) a kívánt kávé mennyiségi szint beállításáig, majd nyomja meg az OK (OK) gombot! (Az OK gomb ismételt megnyomásával megszakíthatja a főzési folyamatot.)  
A) Hétféle szintet lehet a vízmennyiség beállító gombbal (☰) beállítani. A készülék bekapcsolásakor az alapértelmezett mennyiségi szint az első szint. A mennyiség beállító gomb (⚙️) minden alkalommal történő megnyomásával a következő mennyiségi szintet lehet beállítani. Amikor eléri a hetedik szintet, a gomb egyszeri megnyomásával vissza lehet lépni az első szintre.  
B) A főzés során a vízmennyiség jelző (☰) a beállított mennyiségi szintet mutatja. A mennyiség beállító gomb (⚙️) kialszik. Az OK (OK) gomb villog. A be-/kikapcsoló gomb (⏻) jelzőfénye folyamatosan világít.

**Információ:** A kávé megfelelő hőmérsékletének biztosítása érdekében a gép a kávéfőzés során automatikusan érzékeli a víz hőmérsékletét. Ha a víz hőmérsékletet alacsonynak érzékeli, az előmelegítés (PREHEAT) és a mennyiség beállító  gomb kijelzője villogni fog. Amikor a készülék a víz hőmérsékletet normál állapot alatt érzékeli, az előmelegítés (PREHEAT) kijelzője folyamatos fényt mutat, és az OK  gomb villog.

**Megjegyzés:** A gép 25 perc után automatikusan kikapcsol, ha nincs használatban, és a csatlakoztatás vagy a legutolsó kávéfőzés után nem nyomott meg semmilyen gombot. Az összes kijelző lámpa vagy gomb kialszik, kivéve a be/kikapcsoló gombot .

5. A sérülések elkerülése érdekében ne emelje fel a fogantyút a kávéfőzés közben! Csak akkor emelje fel a fogantyút, amikor minden jelzőfény folyamatosan világít!

## AZ ADAPTEREK HASZNÁLATA

Az őrölt kávé adapter használata:

1. Válassza ki az egy csészes vagy a két csészes szűrőt, és töltsen meg bizonyos mennyiségű őrölt kávéval. (1. ábra)
2. A töltőkanála kicsit nyomogassa meg a betöltött őrölt kávéval! Ne töltsen túl a szűrőt! Ez dugulást vagy túlfolyást okozhat! (2. ábra)

**Figyelem!** Az őrölt kávé maximális mennyisége egy csészes szűrőhöz 7 g. A két csészes szűrőhöz a maximális őrölt kávé mennyisége 14 g.

3. Helyezze a megtöltött szűrőt az adapterbe úgy, hogy a szűrő bevágását az adapter bal alsó részén lévő bevágáshoz igazítsa! Ezután forgassa el a szűrőt az óramutató járásával megegyező irányba! (3. és 4. ábra)

**Figyelem!** Ha a szűrő megfelelően van behelyezve, akkor az adaptert úgy kell tudnia behelyezni a készülékbe, hogy a szűrő nem esik ki.

4. Hajtsa le az adapter fedelét!



Ábra 1



Ábra 2



Ábra 3

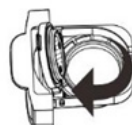

Ábra 4



Ábra 5



# A NESPRESSO® KAPSZULA ADAPTER HASZNÁLATA:

1. Nyissa ki az adapter fedelét, helyezze a kapszulát az adapterbe, nyomja le a kapszulát, hogy a kapszula kilyukadhasson! (1. ábra)
2. Csukja be az adapter fedelét! (2. ábra)



Ábra 1

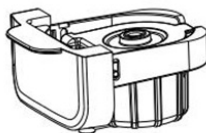

Ábra 2

# A DOLCE GUSTO® KAPSZULA ADAPTER HASZNÁLATA:

1. Nyissa ki az adapter fedelét, helyezze a kapszulát az adapterbe, nyomja le a kapszulát, hogy a kapszula kilyukadhasson! (1. ábra)
2. Csukja be az adapter fedelét! (2. ábra)

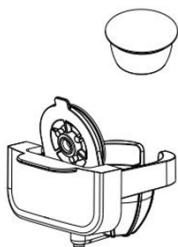

Ábra 1

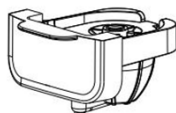

Ábra 2

# A LEHAJTHATÓ CSÉSZEALÁTÉT HASZNÁLATA:

1. Keresse meg a csat pozícióját! (1. ábra)
2. Hajtsa le a csészealátétet, majd helyezzen rá egy csészt vagy poharat! (2.

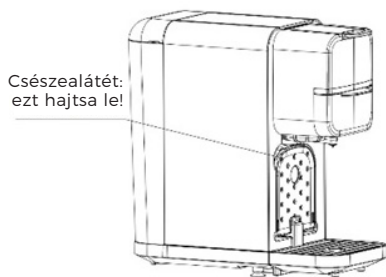

Ábra 1



Ábra 2

## VÍZKÖMENTESÍTÉS

Az ivóvíz keménysége lakóhelyenként eltérő. 300-400 csésze kávé lefőzése után vagy maximum két hónap használat után végezzük el a vízkömentesítést! Amennyiben a lefőzött kávé mennyiségének csökkenését észleli, akkor vízkömentesítést kell végezni.

Vásároljon háztartási termékekhez való vízköoldót és töltsse a víztartályba! Győződjön meg róla, hogy nincs őrölt kávé vagy kapszula a készülékben! Főzzön le egy adag kávé! Ezt addig ismételje, míg a víztartály teljesen kiürül! Ezután tiszta vizet töltsön a víztartályban és azzal is mossa át a készüléket, míg üres nem lesz a víztartály!

# TISZTÍTÁS ÉS KARBANTARTÁS

Soha ne merítse a készüléket vagy annak egy részét vízbe! Tisztítás előtt mindig győződjön meg arról, hogy kihúzta a hálózati csatlakozót, és hogy a készülék teljesen lehűlt! Ne használjon erős tisztítószeret vagy oldószert! Ne használjon éles tárgyakat, kefét vagy éles csiszolóanyagokat a tisztítás során! Ne helyezze a készüléket és tartozékait mosogatógépbe!

A készülék felületét nedves ruhával törölje át! Minden használat után ürítse ki a víztartályt, és mossa el!

Távolítsa el a szűrőt és az adaptert, öntse ki az esetleges kávémaradékot, és tisztítsa meg tisztítószerral, vagy legalább öblítse el tiszta vízzel a szűrőt/ adaptert!

Minden levehető alkatrészt tisztítson meg és várja meg, míg teljesen megszáradnak!

## PROBLÉMAMEGOLDÁS

Hiba	Ok	Megoldás
Nem fő le a kávé	Üres a víztartály	Töltse fel a víztartályt!
A kávé nem elég meleg	Túl hideg a csésze, ami- ben a kávé készül	Melegítse fel a csészét!
	Vízköves a készülék	Vízkömentesítse a ké- szüléket!
	Nem melegedett fel elég a készülék	Főzzön le egy kis csésze vizet a készülékkel!
Víz kerül az asztalra	A víztartály szivárog	Ellenőrizze, hogy a víz- tartály a helyén van-e!
	A csepegtetőtálca meg- telt vízzel	Ürítse ki a csepegtető- tálcat!
A fogantyú nem zárha- tó le	Az adapter nincs a helyén	Ellenőrizze az adaptert!

További hasznos információkért és tanácsokért látogasson el a [www.hauser.eu](http://www.hauser.eu) weboldalra.

Honlapunkon a készülék használatával kapcsolatos ötleteket és egyéb érdekességeket talál folyamatosan megújuló tartalommal.

Szervíz és vevőszolgálat: **06 1/700 4379**

---

## MEGFELELŐSÉGI NYILATKOZAT:

Ez a termék az Európai Közösség EMC 2014/30/EU; LVD 2014/35/EU; RoHS 2011/65/EU irányelveiben megszabott követelményeket teljesíti. Ez az Ön által vásárolt HAUSER termék a használati útmutatóban található műszaki jellemzőknek megfelel.

## ELEKTROMÁGNESES MEZŐK (EMF)

Ez a készülék megfelel az elektromágneses mezőkre (EMF) vonatkozó szabványoknak. Amennyiben a használati útmutatóban foglaltaknak megfelelően üzemeltetik, a tudomány mai állása szerint a készülék biztonságos.

---

Az elektromos berendezés a környezetre veszélyes hulladéknak minősülő alkatrészeket tartalmazhat. Ezeket ne gyűjtse a kommunális hulladékkal együtt, mert a települési szilárd hulladék közé kerülve jelentősen szennyezheti a környezetet! Az elhasznált elektromos készülékeke gyűjtése elkülönítve történik, használja az erre létrehozott visszavételi és begyűjtési rendszert!

Új készülék vásárlásakor, 2005. augusztus 13-a után, az elhasznált elektromos berendezést a vásárlás helyszínére is visszaviheti.

Az ilyen módon begyűjtött berendezéseket, szakszerű szétbontás után, az erre szerződött cégek a megfelelő módon semmisítik meg.

**A környezet unokáink öröksége, megóvása mindnyájunk közös érdeke és felelőssége, segítse Ön is ezt a törekvést!**

