

TELEPÍTÉSI ÉS FELHASZNÁLÓI KÉZIKÖNYV

TARTALOMJEGYZÉK

BEVEZETÉS	254
BIZTONSÁGI ÓVINTÉZKEDÉSEK	254
ELEKTROMOS BEKÖTÉS	256
ISMERTETŐ	257
TELEPÍTÉS	258
TELEPÍTÉS (KIVEZETÉS BELTÉRBE)	267
AZ ALKATRÉSZEK LEÍRÁSA	268
ÜZEMELTETÉS	268
KARBANTARTÁS	271
HIBAEZHÁRÍTÁS	272
A VONATKOZÓ IRÁNYELVEK SZERINTI MEGFELELŐSÉG	273
KÖRNYEZETVÉDELEM	273

BEVEZETÉS

Köszönjük, hogy ezt a páraelszívót választotta.

A jelen használati utasítás célja, hogy a készülék telepítésével, használatával és karbantartásával kapcsolatos valamennyi szükséges utasítással ellássa Önt.

A berendezés helyes és biztonságos működtetése érdekében kérjük, a telepítés és használat előtt figyelmesen olvassa el ezt a használati útmutatót.

A páraelszívó kiváló minőségű anyagokból készült, és áramvonalas kialakítású.

Nagy teljesítményű villanymotorral és centrifugális ventilátorral rendelkezik, következésképpen nagy szívóerejű és alacsony zajszintű működésű, emellett tapadásmentes zsírszűrővel van felszerelve, és egyszerűen összeszerelhető.

A Candy Hoover Group Srl kijelenti, hogy a rádióberendezés megfelel a 2014/53/EU irányelvnek és a vonatkozó törvényi követelményeknek (az UKCA piacon).

A megfelelőségi nyilatkozat teljes szövege a következő internetcímen érhető el: www.candy-group.com

BIZTONSÁGI ÓVINTÉZKEDÉSEK

- Soha ne hagyja, hogy gyermekek üzemeltessék a gépet.
- A páraelszívó csak otthoni használatra szolgál, nem alkalmas grillezéshez, peccsenyesütőben történő használatra, és egyéb kereskedelmi célokra.
- A páraelszívót és a szűrőt rendszeresen tisztítani kell a jó üzemállapot megőrzése érdekében.
- Tisztítsa meg a páraelszívót a használati utasításnak megfelelően, és óvja a készüléket az égés veszélyétől.
- Ne engedje a közvetlenül a gáztűzhelyen végzett sütést. Kérjük, ügyeljen a konyhában a jó hőátadásra.
- A készülék csatlakoztatása előtt ellenőrizze, hogy a tápkábel nem sérült-e. A sérült tápkábelt csak szakképzett szervizszemélyzet cserélheti ki.
- Ha a páraelszívót gázzal vagy más tüzelőanyaggal működő készülékkel egyidejűleg használják, a helyiségben biztosítsa a megfelelő szellőzést.
- A levegő nem vezethető olyan kéménybe, amely gázt vagy egyéb üzemanyagokat égető berendezések füstgázainak az eltávolítására szolgál.
- Kötelezően tegyen eleget a levegő kibocsátására vonatkozó szabályoknak.

- A gyermekek felügyeletre szorulnak annak biztosítása érdekében, hogy nem játszanak a készülékkel.
- Ne flambírozzon a páraelszívó alatt.
A páraelszívó nem szerelhető négynél több főzőlap-elemmel rendelkező főzőlap fölé.
- Elegendő szellőzésről kell gondoskodni a helyiségben, ha a páraelszívót gázzal vagy más tüzelőanyaggal működő készülékkel egyidejűleg használják (nem vonatkozik azokra a készülékekre, amelyek a levegőt csak a helyiségbe vezetik vissza);
- A tisztítás módjára és gyakoriságára vonatkozó részletek.
- Tűzveszélyes, ha a tisztítást nem az utasításoknak megfelelően végzik;
- Ne flambírozzon a páraelszívó alatt.
- VIGYÁZAT: A hozzáférhető alkatrészek felforrósodhatnak, ha főzőberendezésekkel együtt használják ezeket.

Elektromos áramütés veszélye

- ~ A készüléket csak megfelelően földelt aljzatba csatlakoztassa. Kétség esetén kérje megfelelően szakképzett technikus tanácsát.
- ~ Ezen utasítások be nem tartása súlyos, akár halálos áramütést vagy tüzet okozhat.

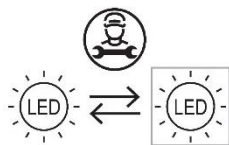

A termékben használt lámpa nem alkalmas helyiség megvilágítására.

Ennek a lámpának az a célja, hogy világítson a készülék használatához.

Elektromos bekötés

Az összes szerelési munkát hozzáértő személynek vagy szakképzett villanszerelőnek végezze. A hálózati áramellátás csatlakoztatása előtt győződjön meg arról, hogy a hálózati feszültség megfelel az adattáblán feltüntetett feszültségnek.

Közvetlen bekötés

A készüléket közvetlenül a hálózathoz kell csatlakoztatni egy omnipoláris megszakító közbeiktatásával, amely legalább 3 mm-es rést nyit az érintkezők között.

A beszerelést végző szakember köteles biztosítani, hogy az elektromos csatlakoztatás kivitelezése a kapcsolási rajznak megfelelő legyen.

A kábelt nem szabad megtörni vagy összenyomni.

Rendszeresen ellenőrizze a villásdugót és a tápkábelt, hogy nem sérült-e. Ha a tápkábel megsérült, ki kell cserélni a gyártótól vagy szervizképviselőjétől beszerezhető speciális vezetékre vagy szerelvényre.

FIGYELMEZTETÉS: Ez egy I. osztályú készülék, amelyet földelni KELL.

A készülék 3 erű hálózati kábellel van ellátva, melynek színkódolása a következő:

Barna = L, ez a Fázis





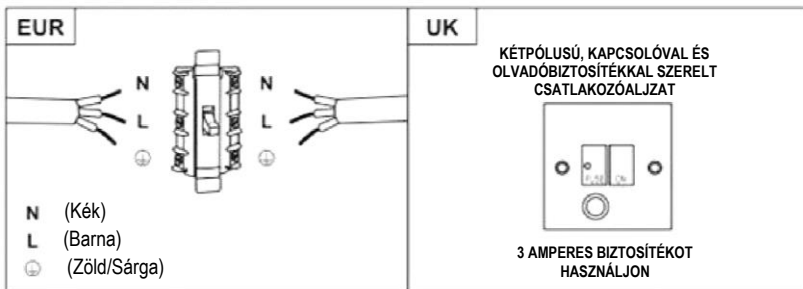



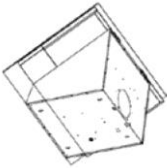

Kék = N, ez a Nulla

Zöld és sárga = E, ez a Föld 



A biztosíték névleges értéke 3 A legyen.

Standard telepítési tartozékok listája

Megnevezés	Ábra	Mennyiség
Elszívóernyő ház		1
Alsó kémény (500 mm)		1
Felső kémény (500 mm)		1
Felső kéménytartó		1
Alsó kéménytartó		1
Páraelszívó tartó		1
φ8 faltpili φ8x φ6 fehér szín		9
Csavar (ST4 * 30 mm)		9
Csavar (ST4 * 8 mm)		6
Levegő kimenet		1
Aktívszén szűrő		2

TELEPÍTÉS (falra szerelés)

Ha rendelkezik kültéri kimenettel, a páraelszívó az alábbi képen látható módon csatlakoztatható egy (zománcozott fémből, alumíniumból, nem gyúlékony, flexibilis anyagból készült, 150 mm belső átmérőjű) elszívócsővel.

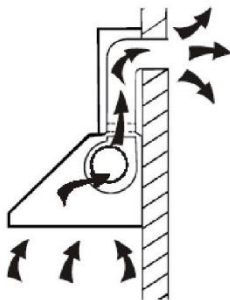

1. Telepítés előtt kapcsolja ki a készüléket, és húzza ki az aljzatból.

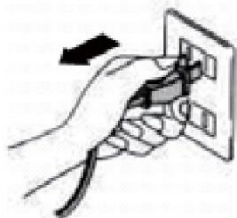

2. A páraelszívót a legjobb hatásfok érdekében 65~75 cm-rel a főzőfelület felett kell elhelyezni.

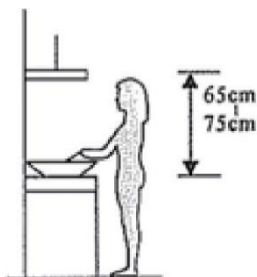

A PÁRAELSZÍVÓ FELSZERELÉSE

Állítsa a páraelszívót a kívánt magasságba, a főzőlap fölötti minimálisan szükséges magasságnak megfelelően.

Jelölje meg a fali tartó helyét. (A lyukakat 700 és 800 mm között helyezze el a munkafelület felett) Távolítsa el a burkolatot, és helyezze el a fali tartót úgy, hogy átjelölhesse a lyukak helyét a falra.

Fúrjon 3 lyukat a falba a megfelelő rögzítő rendszer felszereléséhez (ST4x30 mm csavar).

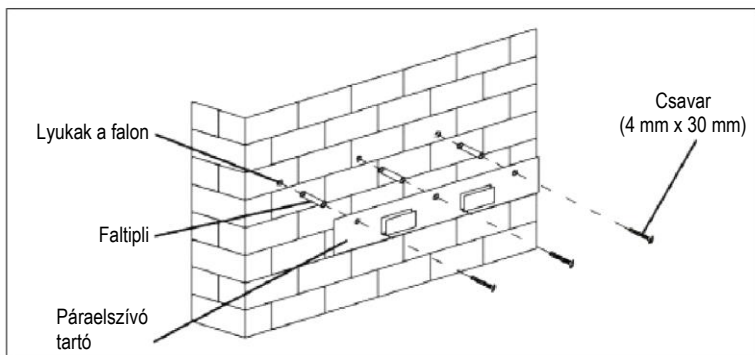

Akassza az elszívóernyőt a fali tartó bevágásaira.

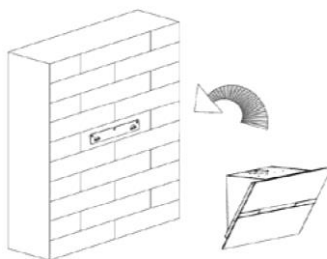

A PÁRAELSZÍVÓ FELSZERELÉSE

Miután a páraelszívó a helyére került, keresse meg a 4 további fali rögzítőcsavar helyét az alábbi ábra szerint.

Távolítsa el az elszívóernyőt a fal felfúrásához és a faltiplik elhelyezéséhez.

Rögzítse a páraelszívó házát 4 db 4 mm átmérőjű csavarral a falnak megfelelő tiplikkel.

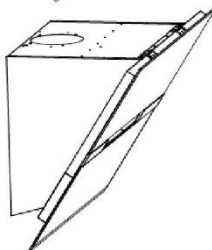
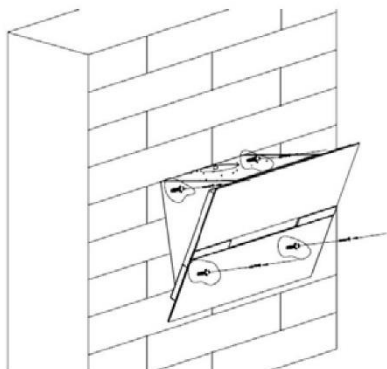

Ha az elszívó üzemmód van kiválasztva, helyezze a távozó levegő csatornáját a légkimenetre az ábra szerint.

A PÁRAELSZÍVÓ FELSZERELÉSE

Csatlakoztassa az alsó kéménytartót az alsó kéményhez az ábra szerint.

Használjon 2 db ST4x8 mm-es csavart.

(Ne húzza túl a csavarokat, és győződjön meg róla, hogy a felső kémény könnyen be tud csúszni az alsó kéménybe.)

Illessze a felső kéményt az alsó kéménybe.

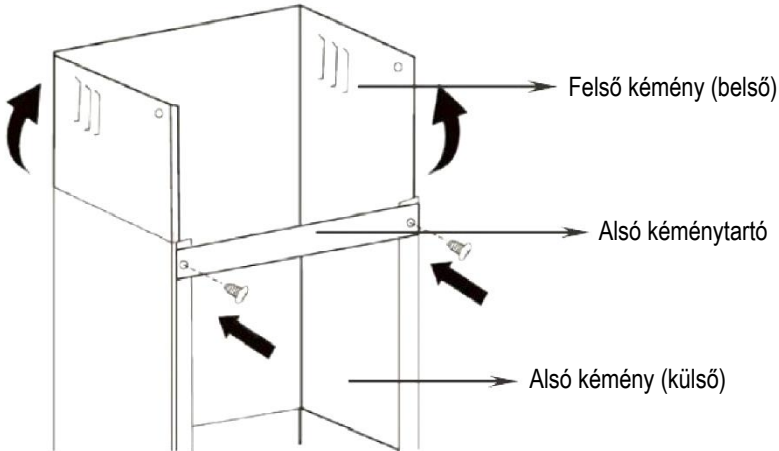

Helyezze az alsó kéményt a készülékbe, majd jelölje meg a lyukakat a falon.

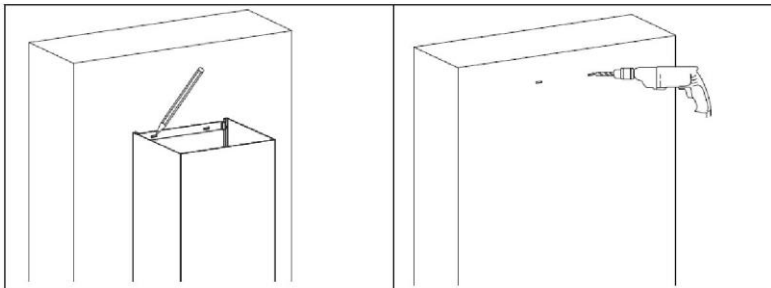

Távolítsa el az alsó kéményt, majd fúrjon lyukakat a falba: furat átmérője a csavarhoz: $\varnothing 8$ mm

A falnak megfelelő típusú tipliket használjon.

A PÁRAELSZÍVÓ FELSZERELÉSE

Helyezze fel az alsó kéményt, majd erősítse fel a falra 2 db $\varnothing 8$ mm átmérőjű csavarral.

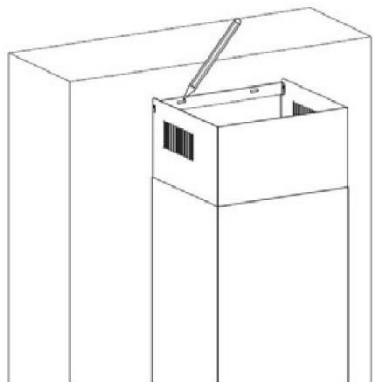
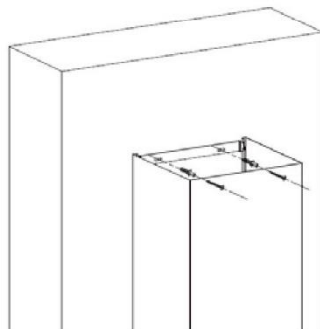

Ezután húzza felfelé a felső kéményt a kívánt magasságba. Jelölje át a felső kéménytartó szerelőfuratainak helyét.

Engedje le a felső kéményt, majd fúrjon lyukakat a falba.

Helyezze be a falnak megfelelő típusú tipliket.

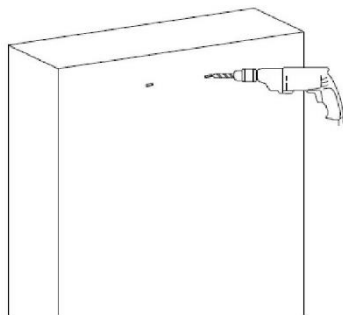

A PÁRAELSZÍVÓ FELSZERELÉSE

Rögzítse a felső kémény fal tartóját a falhoz a kiválasztott tiplikkel (8 mm-es csavarok ajánlottak).

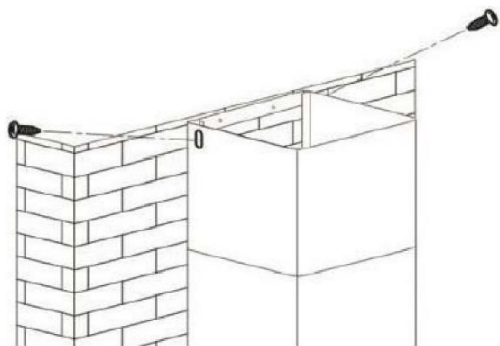
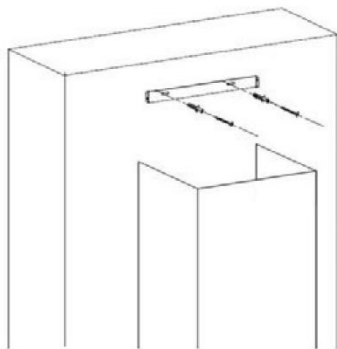



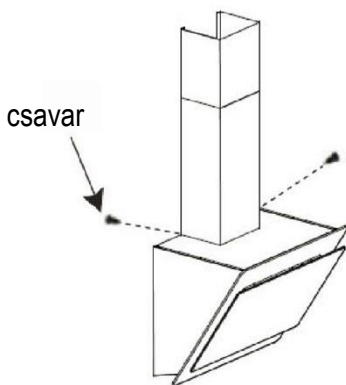

Helyezze vissza a felső kéményt, és erősítse a fal tartóhoz 2 db ST4x8 mm-es csavarral.

Erősítse az alsó kéményt a konyhai páraelszívó füléhez 2 db ST4x8 mm-es csavarral.

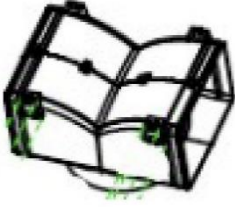

Standard telepítési tartozékok listája

Megnevezés	Ábra	Mennyiség
Légterelő		1
Tartóelem		1
$\varnothing 8$ faltpilí $\varnothing 8 \times \varnothing 6$ fehér szín		2
Csavar, ST4,0x30		2
Csavar, ST3,5x12		2

TELEPÍTÉS (LÉGTERELŐ T-ALAKÚ, ÍVELT ÜVEGŰ, ILL. SÍK ÜVEGŰ MODELLEKHEZ):

A légtelelő a készülék tartozéka, nem opcionális elem.

1. Rögzítse a tartót a T-alakú műanyag kimenethez a 2 db ST3,5x12 mm-es csavarral:

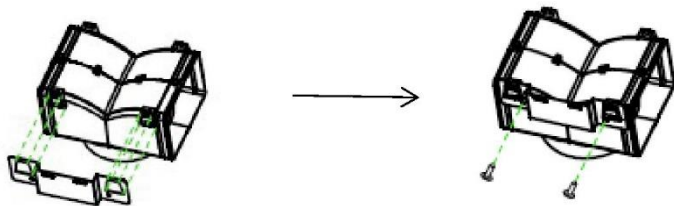

2. Fúrjon 2 lyukat a falba a faltipliknek, majd csavarozza és erősítse a tartóelemet a falra a mellékelt 2 db ST4x30 mm-es csavarral.

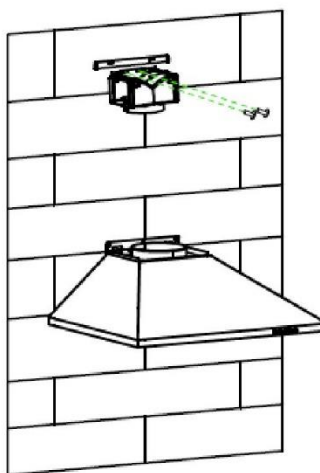

3. Csatlakoztassa az elszívócsövet a páraelszívó levegőkimenetéhez az alább látható módon:

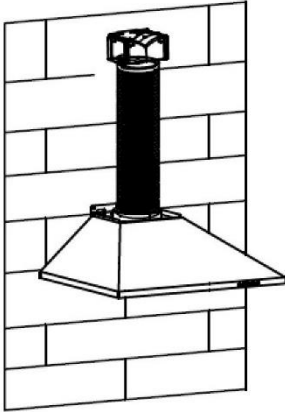

4. Szerelje fel a kéményt az egységre, és rögzítse.

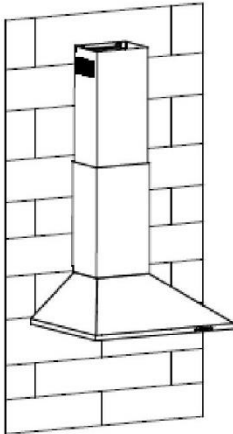

- o Kérjük, vegye figyelembe: A T-alakú műanyag kimenet és a V-terelőlap nem használhatók egyszerre. Ezeket kétféleképpen használhatja: 1) V-terelőlap hozzáadása a meglévő kimenethez; 2) T-alakú műanyag kimenet használata, V-terelőlap hozzáadása nélkül.
- o *Megjegyzés: A terméket V-terelőlap tartozékkal szállítják. Ez a tartozék nem kötelező a termék telepítéséhez, működtetéséhez és használatához.

TELEPÍTÉS (KIVEZETÉS BELTÉRBE)

Ha nincs külső kimenet, akkor az elszívócsőre nincs szükség, és a telepítés hasonló a „TELEPÍTÉS (KIVEZETÉS KÜLTÉRRE)” részben ismertetett eljáráshoz.

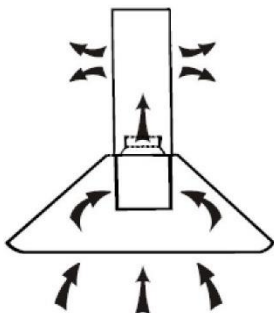

A szagok felfogására használhat aktívszén szűrőt.
Az aktívszén szűrő behelyezéséhez először le kell szerelni a zsírszűrőt. Nyomja meg a reteszt, és húzza lefelé.



Dugja az aktívszén szűrőt az egységbe, és forgassa az óramutató járásával megegyező irányba. Ismétlje meg ugyanezt a másik oldalon is.

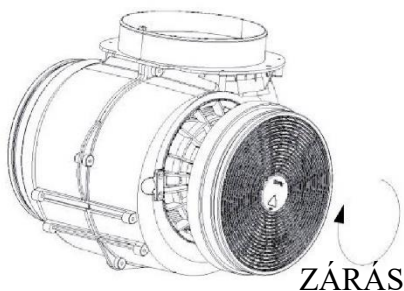

MEGJEGYZÉS:

- o Győződjön meg arról, hogy a szűrő biztonságosan rögzült. Ellenkező esetben kilazulhat, és veszélyforrásként szolgálhat.
- o Aktívszén szűrő csatlakoztatása esetén a szívóteljesítmény csökken.

AZ ALKATRÉSZEK LEÍRÁSA

1. KONFIGURÁCIÓ

1

2

3

B

B⁺



ÜZEMELTETÉS

1 Alacsony sebességfokozat gomb
A konyha szellőztetésére használják. Olyan párolási és főzési műveletekhez alkalmas, amely nem jár sok gőz fejlődésével.

2 Közepes sebességfokozat gomb
Ez a légáramlási sebesség ideális az általános főzési műveletek melletti szellőztetéshez.

3 Nagy sebességfokozat gomb
Ha sűrű füst vagy gőz keletkezik, a nagy hatékonyságú szellőzéshez nyomja meg a nagy sebességfokozat gombot.

B Boost 1 (4. sebességfokozat)
Nyomja meg a B sebesség gombot 1-szer, a B sebesség háttérvilágítása bekapcsol, és a páraelszívó fokozott sebességű üzemmódra kapcsol;

B⁺ Boost 2 (5. sebességfokozat)
Nyomja meg a B sebesség gombot 2-szer, a B⁺ sebesség háttérvilágítása bekapcsol, és a páraelszívó a legmagasabb sebességfokozatra kapcsol;



Világítás
Röviden nyomja meg a világítás be- és kikapcsolásához

Gyorsidőzítő: Nyomja meg hosszan a világítás gombot 3 másodpercig, a ventilátor sebesség gombjai villogni kezdenek és 5 percig visszaszámolnak, a motor és a világítás 5 perc elteltével három hangjelzéssel automatikusan kikapcsol.



Wi-Fi kapcsolat

Hosszan nyomja meg a WiFi ikont, és lépjen be a csatlakozási módba: a WiFi ikon háttérvilágítása folyamatosan villog, jelezve, hogy a kapcsolódás folyamatban van, majd a WiFi ikon folyamatos háttérvilágítása jelzi, hogy a kapcsolat létrejött, ill. ugyanez vonatkozik a készenléti üzemmódra is; a kapcsolat leállításához hosszan nyomja meg újra a WiFi ikont;

2. KONFIGURÁCIÓ

1

2

3

B



KÉSZENLÉTI ÜZEMMÓD.

A csatlakozás után minden világítás, és a rendszer is **KÉSZENLÉTI ÜZEMMÓDBA** áll.

1 Alacsony sebességfokozat gomb
A konyha szellőztetésére használják. Olyan párolási és főzési műveletekhez alkalmas, amely nem jár sok gőz fejlődésével.

2 Közepes sebességfokozat gomb
Ez a légáramlási sebesség ideális az általános főzési műveletek melletti szellőztetéshez.

3 Nagy sebességfokozat gomb
Ha sűrű füst vagy gőz keletkezik, a nagy hatékonyságú szellőzéshez nyomja meg a nagy sebességfokozat gombot.

B Sebességfokozó funkció
Ez a páraelszívó sebességfokozó funkcióval rendelkezik. A sebességfokozó aktiválásához nyomja meg a **B** gombot a 4-es fokozathoz, aktiválja a legnagyobb sebességfokozatot, miközben a páraelszívó működik, ez 5 percig növeli a sebességet, majd a készülék ismét visszavált lassabb fokozatba.

 **Világítás**
Röviden nyomja meg a világítás be- és kikapcsolásához

Gyorsidőzítő: Nyomja meg hosszan a világítás gombot 3 másodpercig, a ventilátor sebesség gombjai villogni kezdenek és 5 percig visszaszámolnak, a motor és a világítás 5 perc elteltével három hangjelzéssel automatikusan kikapcsol.

 **Wi-Fi kapcsolat**
Hosszan nyomja meg a WiFi ikont, és lépjen be a csatlakozási módba: a WiFi ikon háttérvilágítása folyamatosan villog, jelezve, hogy a kapcsolódás folyamatban van, majd a WiFi ikon folyamatos háttérvilágítása jelzi, hogy a kapcsolat létrejött, ill. ugyanez vonatkozik a készenléti üzemmódra is; a kapcsolat leállításához hosszan nyomja meg újra a WiFi ikont;

A hOn alkalmazás letöltése

Először is le kell töltenie a hOn alkalmazást és telepítenie kell a hordozható eszközre. Azután regisztrálja a páraelszívóját.



MEGJEGYZÉS



A HAIER PÁRAELSZÍVÓ REGISZTRÁLÁSA



A páraelszívó képe csak tájékoztató jellegű. Előfordulhat, hogy nem pontosan az Ön készülékének felel meg.

1- Nyomja meg a WiFi gombot, amíg az ikon villogni nem kezd. A párosítás befejezése után a WiFi ikon világítani kezd.

KARBANTARTÁS

Tisztítás előtt kapcsolja ki a készüléket, és húzza ki a villásdugót.

I. Rendszeres tisztítás

Langyos, enyhén szappanos vízzel vagy háztartási tisztítószerrel megnedvesített puha rongyot használjon. Soha ne használjon fém súrolópárnát, vegyszert, súrolóanyagot vagy durva keféket a készülék tisztításához.

II. A zsírszűrő havi tisztítása

ALAPVETŐ FONTOSSÁGÚ: Minden hónapban tisztítsa meg a szűrőt, hogy megelőzze a tűzveszélyt.

A szűrő összegyűjti a zsírt, a füstöt és a port, így a szűrő közvetlenül befolyásolja a páraelszívó hatékonyságát. Ha nem tisztítja meg, a zsírmaradvány (potenciálisan gyúlékony) összegyűlik a szűrőn. Tisztítsa meg háztartási tisztítószerrel.

III. Az aktívszén szűrő éves tisztítása

KIZÁRÓLAG a keringtető egységként telepített egységre vonatkozik (a kültérbe szellőztetőkre nem). Ez a szűrő megköti a szagokat, és a páraelszívó használatának intenzitásától függően évente legalább egyszer ki kell cserélni.

IV. A villanykörte cseréje

Távolítsa el az üveg csavarjait, és vegye le a páraelszívó üvegét. Keresse meg a kicserélendő izzót, amelyet az elszívóernyő megvilágított részén belül található lámpatestben talál.

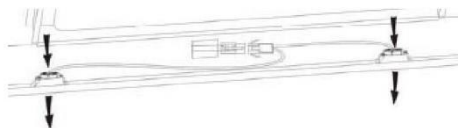

Kösse le a világítás tápvezetékeit, és távolítsa el az izzótartókat és vezetékeket az elszívóernyőről. Fontos: Az izzók nem cserélhetők egyenként. Az izzókat, az izzótartókat és a vezetékeket, mint teljes részegységet kell megvásárolni. (LED-ES izzó: MAX. 1,5 W)

A csereizzókat, izzótartókat és vezetékeket az eredetivel azonos módon szerelje fel. Ezután csatlakoztassa újra a világítás tápvezetékeit.