

# ***dyras***

**TF-16WIFI**



HU..... 3

GB..... 8

DE..... 13

CZ..... 18

HR..... 23

SK..... 28

SI ..... 33

Használati útmutató

# *dyras*

Oszlopventilátor  
Modell: TF-16WIFI



**Kérjük, használat előtt figyelmesen olvassa el a használati útmutatót!**

## BIZTONSÁGI UTASÍTÁSOK

Elektromos készülékek használatakor a tűz, áramütés és/vagy sérülés kockázatának csökkentése érdekében az alábbi alapvető biztonsági óvintézkedéseket mindig be kell tartani:

- Az áramütés veszélyének elkerülése érdekében mindig húzza ki a konektorból a készüléket mielőtt szétszereli/ összeszereli, tisztítja, vagy megváltoztatja a készülék helyzetét!
- A szakszerűtlen kezelés sérülésveszélyes és interferenciát okozhat a készülékben! A készüléket csak rendeltetésszerűen szabad használni! A nem rendeltetésszerű használat vagy helytelen kezelés következtében keletkezett károkért a gyártó nem vállal felelősséget.
- Mielőtt a hálózatra csatlakozik, ellenőrizze, hogy az áram és a feszültség megfelel-e az adattáblán található értékekkel.
- Tilos az eszközt vízbe vagy más folyadékba meríteni. Ha a készülék a vízbe esett, azonnal húzza ki a konektorból! Fennáll az áramütés veszélye!
- Soha ne próbálja meg felnyitni a burkolatot!
- A készüléket ne használja nedves kézzel, nedves talajon vagy nedves környezetben!
- Soha ne húzza ki az áramellátást nedves vagy nyirkos kezével!
- Rendszeresen ellenőrizze a kábel és a konektor állapotát!
- Sérült tápvezeték a szervízzel kell kicseréltetni a veszélyek elkerülése érdekében.
- A készülék nem üzemel, ha a kábel vagy a csatlakozó megsérült, vagy ha a készülék más módon megsérült. Ilyen esetekben a szakszervízzel kell konzultálni.
- Soha ne működtesse sérülten a készüléket! Fennáll az áramütés veszélye!
- Ha hosszabbítót használ, akkor annak az adattáblával megfelelő teljesítményűnek kell lennie, különben a kábel és/vagy a csatlakozó túlmelegedését okozhatja!
- Ez a készülék kizárólag háztartási használatra alkalmazható!
- Vigyázat! A készülék áram alatt van, amíg csatlakoztatva van a hálózathoz.
- Ha a tápkábel megsérül, a veszély elkerülése érdekében a gyártónak, annak szervizképviselőjének kell cserélnie.
- Ezt a készüléket azok a személyek, akik csökkent fizikai, érzékelési vagy szellemi képességekkel rendelkeznek, vagy akiknek a tapasztalata és a tudása hiányzik, továbbá gyermekek 8 éves kortól csak abban az esetben használhatják, ha az felügyelet mellett történik, vagy a készülék használatára vonatkozó útmutatást kapnak, és megértik a használatból eredő veszélyeket.
- Gyermekek nem játszhatnak a készülékkel! Gyermekek nem végezhetnek tisztítást és karbantartást felügyelet nélkül!

## SPECIFIKÁCIÓ

Teljesítmény	16W
Névleges feszültség	220-240V ~50/60Hz
Időzítés	12 óra
Kijelző	LED
WIFI	2.4 G
Irányítás	távírányító, Wifi applikáció

# A TERMÉK FELÉPÍTÉSE

## Összeszerelés

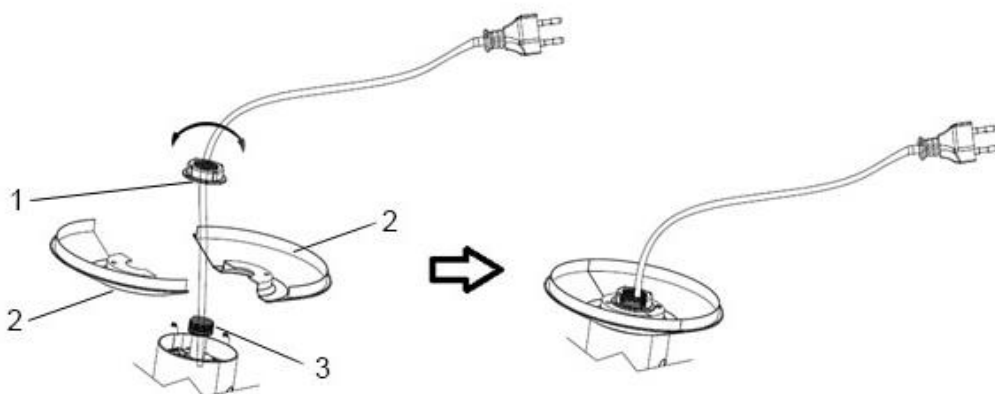

1. Csavar
2. Alap
3. Alap tartó

Vegye ki a készülék összes alkatrészét a csomagolásból, és távolítsa el minden csomagolóanyagot és betétet.

Fordítsa fejjel lefelé a ventilátort, lazítsa meg a ház alján található anyát.

Készítse elő a két félből álló alapot, mielőtt a két felét csatlakoztatná, győződjön meg arról, hogy a tápkábel áthalad az alap nyílásán. Helyezze a csatlakoztatott alapot alaptartóra. Ezután rögzítse őket a csavar anyával.

Vezesse át a tápkábelt az alap alsó részén a kábelkimeneti hornyon.

## Kijelző

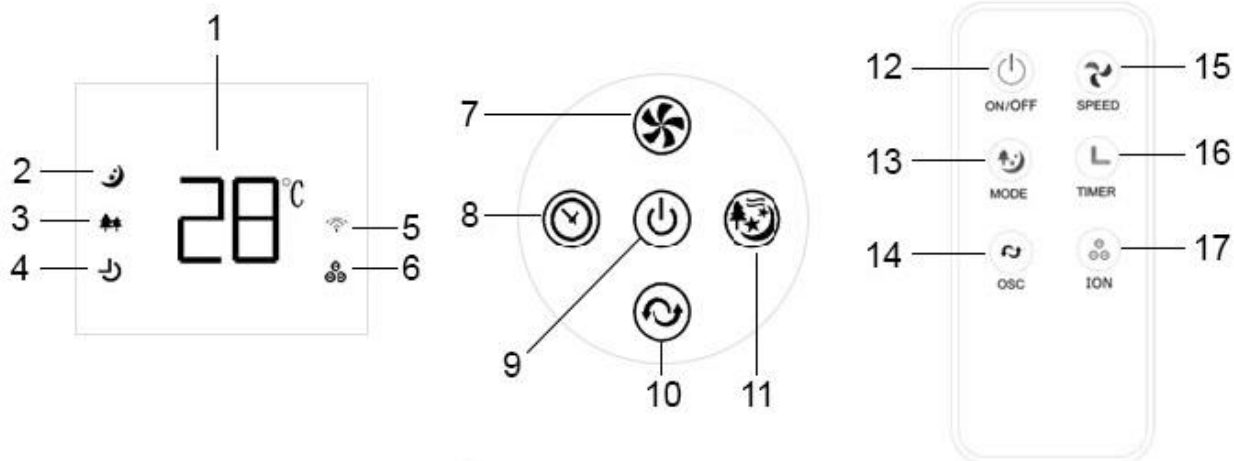

1. Kijelző
2. Éjszakai mód
3. Természet mód
4. Időzítő
5. WIFI
6. Ionizáló mód
7. Sebesség
8. Időzítő
9. Be/Kikapcsoló gomb

10. Oszcilláció
11. Mód
12. Be/Kikapcsolás
13. Mód választó
14. Oszcilláció
15. Sebesség
16. Időzítő
17. Ionizáló mód

## A KÉSZÜLÉK HASZNÁLATA

Dugja be a dugót az elektromos aljzatba. Rövid sípoló hangot fog hallani, és a kijelzőn megjelenik az aktuális hőmérséklet, és a ventilátor készenléti állapotba kapcsol.

Az egység funkciói érintőpanellel, távirányítóval vagy okostelefon alkalmazással (Tuya Smart) vezérelhetők.

Be/Kikapcsolás (ON/OFF): Nyomja meg az „ON/OFF” gombot a vezérlőpulton vagy a távirányítón az egység bekapcsolásához. Az egység normál üzemmódban alacsony sebességgel indul. A készenléti módba való visszatéréshez egyszerűen nyomja meg ismét az ON/OFF gombot.

Sebesség (SPEED): a sebesség 8 fokozatban (1-2-...-8) állítható a „SPEED” gomb megnyomásával. Működés közben a kijelzőn a kiválasztott fokozat látható.

Időzítő (TIMER): Nyomja meg a „TIMER” gombot a ventilátor működési idejének beállításához 0 és 12 óra között. A hátralévő idő megjelenik a kijelzőn.

Mód (MODE): Nyomja meg a „MODE” gombot a természetes, alvó vagy normál üzemmód kiválasztásához. A ventilátor sebessége a beépített programnak megfelelően változik, és figyelmen kívül hagyja a SPEED gombbal beállított sebességet.

Oszcilláció (OSC): Nyomja meg az „OSC” gombot az oszcillációs funkció be- vagy kikapcsolásához.

Ionizáló funkció (ION): Nyomja meg az „ION” gombot a távirányítón az ionizáló funkció aktiválásához.

## WIFI CSATLAKOZTATÁS



A telepítés után nyissa meg a TUYA alkalmazást.

Kapcsolja be a terméket, majd tartsa lenyomva a vezérlőpult sebesség gombját 1–3 másodpercig, amíg a WiFi jelzőfény gyorsan villog.

Csatlakoztassa a készüléket az alkalmazáson belül.

## TISZTÍTÁS ÉS KARBANTARTÁS

A készülék tisztítása előtt kapcsolja ki a ventilátort és húzza ki a konnektorból.

Puha ruhával tisztítsa meg a készülék felületét, és puha sörtés kefével távolítsa el a port a levegő be- és kimeneti nyílás rácsaiból.

Soha ne merítse vízbe vagy más folyadékba az oszlopventilátort!

Az elemeket használat után nem szabad kidobni, újrahasznosítsák.

## HULLADÉKKEZELÉS

<b>Használt elektromos és elektronikus berendezések megsemmisítése</b>	
	<p>Ez a jelzés a terméken és a csomagoláson azt jelzi, hogy tilos háztartási hulladék közé dobni a már nem használt terméket, mivel kifejezetten környezetszennyező. További részletekkel kapcsolatban érdeklődjön a helyi hatóságnál!</p> <p>Ez a jelzés az Európai Unió teljes területére érvényes. Amennyiben az Európai Uniót kívül szeretné megsemmisíteni a terméket, érdeklődjön az ezzel kapcsolatos szabályzásokról a helyi hatóságnál!</p>

Gyártó/Importőr: Vöröskő Kft., 8200 Veszprém, Pápai út 36.

## A CE SZIMBÓLUM



A jelölés azt hivatott jelezni, hogy a termék a rá vonatkozó Európai Uniói előírásoknak megfelel és szabadon forgalmazható az Európai Unió területén.

Instruction Manual

# *dyras*

Tower fan  
Model: TF-16WIFI



**Please read the instructions carefully before using!**



## GENERAL SAFE GUARDS

To reduce the risk of fire, electric shock, and/or injury when using electrical appliances, the following basic safety precautions should always be followed:

- To reduce the risk of electric shock, always unplug the unit before disassembling or assembling, cleaning, or repositioning the unit.
- Improper handling can result in injury and interference to the device! The device may only be used for its intended purpose! The manufacturer accepts no liability for damage resulting from improper use or improper handling.
- Before connecting to the mains, make sure that the current and voltage correspond to the values on the rating plate.
- Do not immerse the device in water or any other liquid. If the appliance has been dropped into the water, unplug it immediately! Risk of electric shock!
- Never try to open the cover!
- Do not use the device with wet hands, on wet ground or in a humid environment!
- Never unplug the power supply with wet or damp hands!
- Check the condition of the cable and connector regularly!
- Damaged power cords should be replaced by a service center to avoid hazards.
- The unit will not operate if the cord or plug is damaged or otherwise damaged. In such cases, consult a specialist garage.
- Never operate the appliance damaged! Risk of electric shock!
- If you use an extension cord, it must be of sufficient capacity with the rating plate, otherwise the cable and / or connector may overheat!
- This appliance is for household use only!
- Caution! The device is powered on while it is connected to the mains.
- If the supply cord is damaged, it must be replaced by the manufacturer or its service agent in order to avoid a hazard.
- This appliance is intended for use by persons with reduced physical, sensory or mental capabilities, or lack of experience and knowledge, in children under the age of 8, unless they have been given supervision or instruction concerning use of the appliance by a qualified person. , and understand the dangers of use.
- Children should be supervised to ensure that they do not play with the appliance. Children should not be allowed to clean and service without supervision!

## SPECIFICATION

Power	16W
Rating	220-240V ~50/60Hz
Timer	12 hours
Screen	LED
Operating	remote controll, Wifi application

# ASSEMBLING THE APPLIANCE

## Assembly

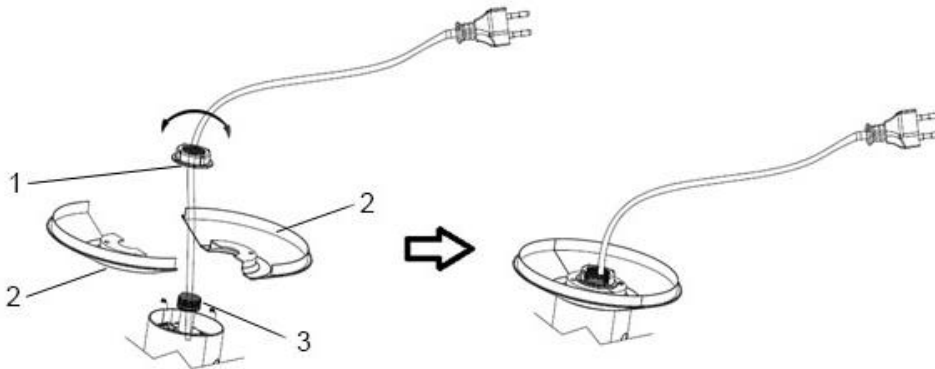

1. Nut
2. Base
3. Base holder

Take all of the appliance parts out of the packaging and remove all packaging materials and inserts.

Turn the fan upside down, unfasten the nut on bottom of body.

Prepare the base which consists of two halves, before connecting two halves, make sure the power cord through the hole of base. Put the connected base onto base bracket. Then fix them with the nut.

Lead the power cable on the bottom part of the base through the cable outlet groove.

## Display

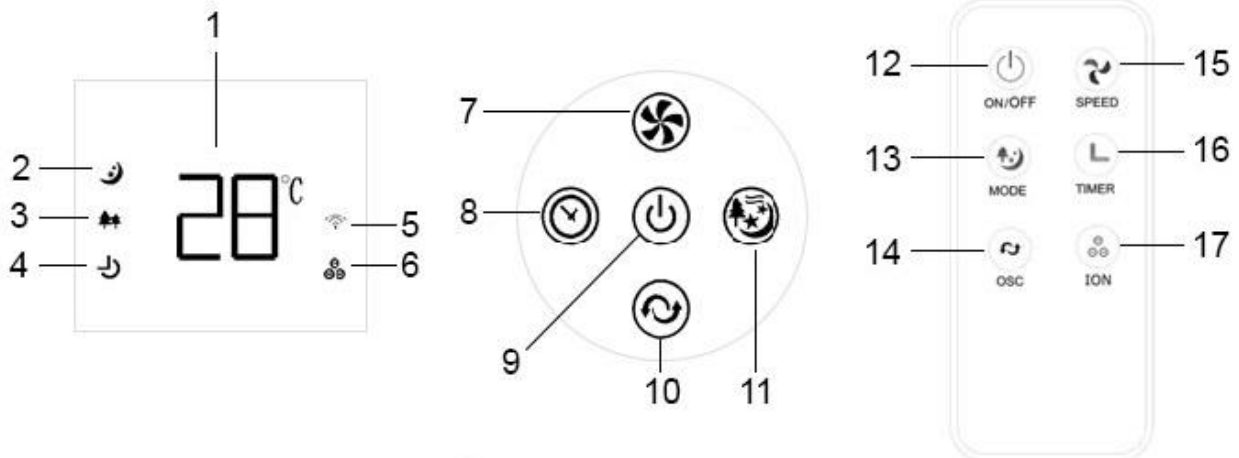

- |                |                 |
|----------------|-----------------|
| 1. Display     | 10. Oscillation |
| 2. Night mode  | 11. Mode        |
| 3. Nature mode | 12. On/Off      |
| 4. Timer       | 13. Mode        |
| 5. WIFI        | 14. Oscillation |
| 6. Ionic mode  | 15. Speed       |
| 7. Speed       | 16. Timer       |
| 8. Timer       | 17. Ionic mode  |
| 9. On/Off      |                 |

## USING THE APPLIANCE

Insert the plug into the electrical socket. You will hear a short "beep" sound and the display will show the current temperature and fan will switch to standby position. The unit's functions can control by touch panel, remote control or the smartphone application ( Tuya Smart)

**ON/OFF:** Press the "ON/OFF" button on the control panel or remote control to turn on the unit. The unit will start at low speed, in normal mode. To return to standby mode, simply press the ON/OFF button again

**SPEED:** The speed can be adjusted on 8 levels (1-2-...-8) by pressing the "SPEED" button. During operation, the display shows the selected stage.

**TIMER:** Press the "TIMER" button to set the operating time of the fan from 0 to 12hours. The remaining time is indicated on display.

**MODE:** Press the "MODE" button to select the natural, the sleep, or the normal operation mode. The fan speed is changed according to the built-in program and ignores the speed set by the SPEED button.

**OSC:** Press the "OSC" button to activate the oscillation function on or off.

**ION:** Press the "ION" button on remote control to activate the ionizer function.

## WIFI FUNCTION



Note: the WiFi function only support 2.4G network.

Mobile application market (search: TUYA app) download and install.

After installation, open the TUYA app to create a new user (if you have a TUYA account, you can log in directly).

Turn the product power on, then long press the control panel wind speed button for 1s-3s, then the WiFi indicator is blinking rapidly.

Click the PLUS SIGN in upper right corner of TUYA app, select the small home appliances – fan with WiFi, input the router account and password, select next, then click the "Confirm the indicator is blinking rapidly" and next, the app will automatic to connect the new device .

## CLEANING AND MAINTENENCE

Before cleaning the unit, turn off the fan and unplug the plug from the main socket first. Use a soft cloth to clean the surface of the unit and a soft bristled brush to remove dust from the air inlet and outlet grills.

Never spray with liquids or submerge the Pedestal Fan in water or any other liquid. The batteries after used should not be throwing away, it will be reclaimed.

## WASTE MANAGEMENT

Correct Disposal of this product	
	This marking indicates that this product should not be disposed with other household wastes throughout the EU. To prevent possible harm to the environment or human health from uncontrolled waste disposal, recycle it responsibly to promote the sustainable reuse of material resources. To return your used device, please use the return and collection systems or contact the retailer where the product was purchased. They can take this product for environmental safe recycling.

Manufacturer/Importer: Vöröskő kft., 8200 Veszprém, Pápai út 36.

## CE SYMBOL



The mark is intended to indicate that the product complies with the relevant European Union standards and can be freely marketed in the European Union.

Bedienungsanleitung

# *dyras*

Säulenventilator  
Modell: TF-16WIFI



**Bitte lesen Sie die Bedienungsanleitung vor dem Gebrauch sorgfältig durch!**

## SICHERHEITSHINWEISE

Die folgenden grundlegenden Sicherheitsvorkehrungen müssen bei der Verwendung elektrischer Geräte stets beachtet werden, um die Gefahr von Bränden, Stromschlägen und/oder Verletzungen zu verringern:

- Um die Gefahr eines elektrischen Schlages zu vermeiden, ziehen Sie immer den Stecker aus der Steckdose, bevor Sie das Gerät demontieren/zusammenbauen, reinigen oder die Position des Geräts verändern!
- Unsachgemäße Handhabung kann zu Schäden und Störungen am Gerät führen! Das Gerät darf nur für den vorgesehenen Zweck verwendet werden! Der Hersteller haftet nicht für Schäden, die durch unsachgemäßen Gebrauch oder unsachgemäße Handhabung entstehen.
- Prüfen Sie vor dem Anschluss an das Stromnetz, ob Strom und Spannung mit den Werten auf dem Typenschild übereinstimmen.
- Tauchen Sie das Gerät nicht in Wasser oder andere Flüssigkeiten. Wenn das Gerät ins Wasser gefallen ist, ziehen Sie sofort den Netzstecker! Es besteht die Gefahr eines Stromschlags!
- Versuchen Sie niemals, den Deckel zu öffnen!
- Benutzen Sie das Gerät nicht mit nassen Händen, auf nassem Boden oder in einer nassen Umgebung!
- Ziehen Sie den Netzstecker niemals mit nassen oder feuchten Händen!
- Kontrollieren Sie regelmäßig den Zustand des Kabels und des Steckers!
- Beschädigte Versorgungsleitungen sind durch den Kundendienst zu ersetzen, um Gefahren zu vermeiden.
- Das Gerät funktioniert nicht, wenn das Kabel oder der Stecker beschädigt ist oder wenn das Gerät anderweitig beschädigt ist. Wenden Sie sich in solchen Fällen an die Servicestelle.
- Nehmen Sie das Gerät niemals in Betrieb, wenn es beschädigt ist! Es besteht die Gefahr eines Stromschlags!
- Wenn Sie ein Verlängerungskabel verwenden, muss es dieselbe Nennleistung haben wie das Typenschild, da es sonst zu einer Überhitzung des Kabels und/oder des Steckers kommen kann!
- Dieses Gerät ist nur für den Hausgebrauch bestimmt!
- Vorsicht! Das Gerät steht unter Spannung, solange es an das Stromnetz angeschlossen ist.
- Wenn das Netzkabel beschädigt ist, ist es durch den Hersteller oder seinen Kundendienst zu ersetzen, um Gefahren zu vermeiden.
- Dieses Gerät darf von Personen mit eingeschränkten körperlichen, sensorischen oder geistigen Fähigkeiten oder mit mangelnder Erfahrung und Kenntnissen nur dann benutzt werden, wenn sie beaufsichtigt werden oder wenn sie in die Benutzung des Geräts eingewiesen wurden und die damit verbundenen Gefahren verstehen. Dies gilt auch für Kinder ab dem Alter von 8 Jahren.
- Kinder dürfen nicht mit dem Gerät spielen! Kinder dürfen keine Reinigungs- und Wartungsarbeiten ohne Aufsicht durchführen!

## SPEZIFIKATION

Leistung	16 W
Nennspannung	220 bis 240 V ~50/60 Hz
Timing	12 Stunden
Display	LED
WIFI	2.4 G
Steuerung	Fernsteuerung, WLAN

# DER AUFBAU DES PRODUKTS

## Montage

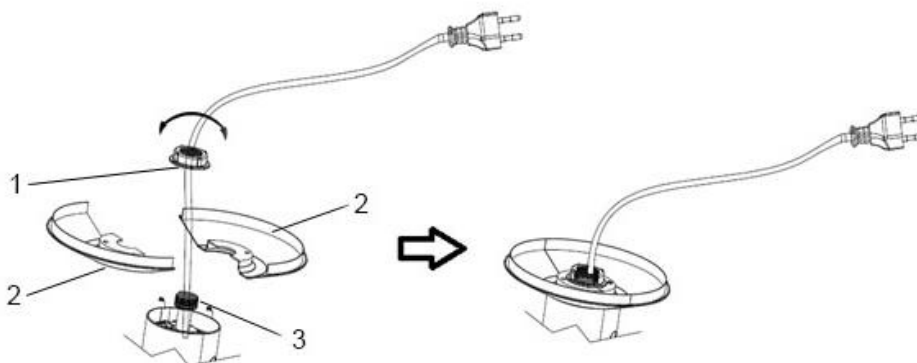

1. Schraube
2. Sockel
3. Sockelträger

Nehmen Sie alle Teile des Geräts aus der Verpackung und entfernen Sie das gesamte Verpackungsmaterial.

Drehen Sie den Ventilator auf den Kopf und lösen Sie die Mutter an der Unterseite des Gehäuses.

Bereiten Sie die beiden Hälften des Sockels vor, bevor Sie die beiden Hälften verbinden, und achten Sie darauf, dass das Netzkabel durch den Schlitz im Sockel geführt wird. Setzen Sie den angeschlossenen Sockel auf den Sockelträger. Befestigen Sie sie dann mit der Schraubenmutter.

Führen Sie das Netzkabel durch die Kabelausschleifung an der Unterseite des Sockels.

## Display

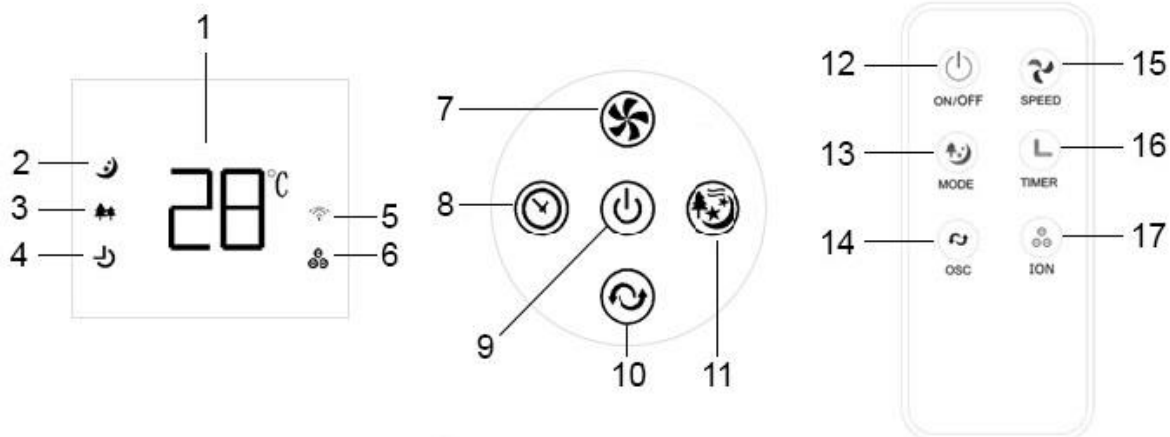

- |                        |                             |
|------------------------|-----------------------------|
| 1. Display             | 10. Oszillation             |
| 2. Nachtmodus          | 11. Modus                   |
| 3. Naturmodus          | 12. Einschalten/Ausschalten |
| 4. Timer               | 13. Moduswahltaste          |
| 5. WIFI                | 14. Oszillation             |
| 6. Ionisierender Modus | 15. Geschwindigkeit         |
| 7. Geschwindigkeit     | 16. Timer                   |
| 8. Timer               | 17. Ionisierender Modus     |
| 9. Ein-/Aus-Taste      |                             |

## VERWENDUNG DES GERÄTS

Stecken Sie den Stecker in die Steckdose. Es ertönt ein kurzer Signalton, auf dem Display wird die aktuelle Temperatur angezeigt und der Ventilator schaltet in den Standby-Modus. Die Funktionen des Geräts können über ein Touchpanel, eine Fernbedienung oder eine Smartphone-App (Tuya Smart) gesteuert werden.

**Einschalten/Ausschalten (ON/OFF):** Drücken Sie die Taste „ON/OFF“ auf dem Bedienfeld oder der Fernbedienung, um das Gerät einzuschalten. Das Gerät startet im Normalbetrieb mit niedriger Geschwindigkeit. Um in den Standby-Modus zurückzukehren, drücken Sie einfach erneut die Taste ON/OFF.

**Geschwindigkeit (SPEED):** Die Geschwindigkeit kann in 8 Stufen (1-2-...-8) durch Drücken der Taste „SPEED“ eingestellt werden. Während des Betriebs zeigt das Display die gewählte Geschwindigkeit an.

**Timer (TIMER):** Drücken Sie die Taste „TIMER“, um die Betriebszeit des Ventilators zwischen 0 und 12 Stunden einzustellen. Die verbleibende Zeit wird auf dem Display angezeigt.

**Modus (MODE):** Drücken Sie die Taste „MODE“, um den Natur-, Schlaf- oder Normalmodus auszuwählen. Die Ventilatorgeschwindigkeit ändert sich gemäß dem integrierten Programm und ignoriert die mit der Taste SPEED eingestellte Geschwindigkeit.

**Oszillation (OSC):** Drücken Sie auf die Taste „OSC“, um die Oszillationsfunktion ein- oder auszuschalten.

**Ionisierende Funktion (ION):** Drücken Sie die Taste „ION“ auf der Fernbedienung, um die Ionisierungsfunktion zu aktivieren.

## WLAN-VERBINDUNG



Nach der Installation öffnen Sie die TUYA-App.

Schalten Sie das Gerät ein und halten Sie dann die Geschwindigkeitstaste auf dem Bedienfeld 1 bis 3 Sekunden lang gedrückt, bis die WLAN-Anzeige schnell blinkt.

Verbinden Sie Ihr Gerät mit der App.

## REINIGUNG UND WARTUNG

Schalten Sie den Ventilator aus und ziehen Sie den Netzstecker, bevor Sie das Gerät reinigen.

Reinigen Sie die Oberfläche des Geräts mit einem weichen Tuch und verwenden Sie eine Bürste mit weichen Borsten, um Staub von den Gittern der Lufteinlassöffnungen und Luftauslassöffnungen zu entfernen.

Tauchen Sie den Säul ventilator niemals in Wasser oder andere Flüssigkeiten ein!

Batterien sollten nach Gebrauch nicht weggeworfen werden, sie werden recycelt.



## ENTSORGUNG

<b>Entsorgung von elektrischen und elektronischen Altgeräten</b>	
	<p>Diese Kennzeichnung auf dem Produkt und auf der Verpackung weist darauf hin, dass es verboten ist, das Produkt in den Hausmüll zu werfen, da es stark umweltschädlich ist. Für weitere Informationen wenden Sie sich bitte an Ihre örtliche Behörde!</p> <p>Diese Kennzeichnung ist in der gesamten Europäischen Union gültig. Wenn Sie Ihr Produkt außerhalb der Europäischen Union entsorgen möchten, erkundigen Sie sich bitte bei Ihrer örtlichen Behörde nach den entsprechenden Vorschriften!</p>

Hersteller/Importeur: Vöröskő Kft., 8200 Veszprém, Pápai út 36.

## CE-KENNZEICHNUNG



Die Kennzeichnung weist darauf hin, dass das Produkt den für das Produkt geltenden EU-Normen entspricht und in der EU frei vermarktet werden kann.

Návod k použití

# *dyras*

Sloupový ventilátor  
Model: TF-16WIFI



**Před použitím si pozorně přečtete návod k použití, prosím!**



# SESTAVA PRODUKTU

## Sestavování

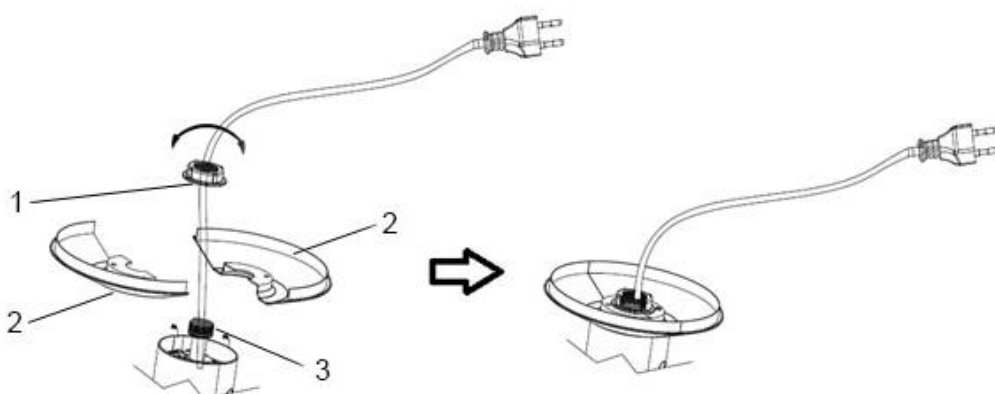

1. Šroub
2. Základ
3. Podpora základny

Vyjměte všechny části spotřebiče z obalu a odstraňte veškerý obalový materiál a vložky. Otočte ventilátor vzhůru nohama a uvolněte matici ve spodní části krytu.

Před spojením obou polovin základny připravte obě poloviny a ujistěte se, že napájecí kabel prochází přes štěrbinu v základně. Připojenou základnu umístěte na podstavec. Potom je upevněte pomocí šroubovací matice.

Napájecí kabel prostrčte přes drážku na výstup kabelu ve spodní části základny.

## Displej

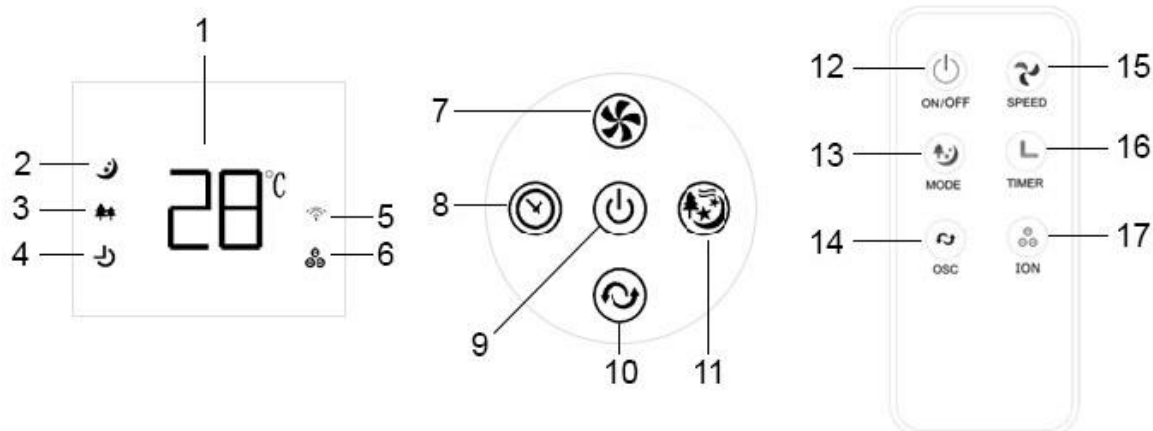

- |                             |                     |
|-----------------------------|---------------------|
| 1. Displej                  | 10. Oscilace        |
| 2. Noční režim              | 11. Režim           |
| 3. Přírodní režim           | 12. Zapnutí/vypnutí |
| 4. Časovač                  | 13. Volič režimu    |
| 5. WIFI                     | 14. Oscilace        |
| 6. Ionizační režim          | 15. Rychlost        |
| 7. Rychlost                 | 16. Časovač         |
| 8. Časovač                  | 17. Ionizační režim |
| 9. Tlačítko zapnutí/vypnutí |                     |

## POUŽÍVÁNÍ ZAŘÍZENÍ

Zapojte zástrčku do elektrické zásuvky. Ozve se krátké pípnutí, na displeji se zobrazí aktuální teplota a ventilátor přejde do pohotovostního režimu.

Funkce jednotky lze ovládat pomocí dotykového panelu, dálkového ovládání nebo aplikace pro chytré telefony (Tuya Smart).

Zapnutí/Vypnutí (ON/OFF): Stisknutím tlačítka "ON/OFF" na ovládacím panelu nebo dálkovém ovladači zapnete zařízení. Jednotka se spustí v normálním režimu při nízkých otáčkách. Chcete-li se vrátit do pohotovostního režimu, jednoduše znovu stiskněte tlačítko ON/OFF.

Rychlost (SPEED): rychlost lze nastavit v 8 krocích (1-2-...-8) stisknutím tlačítka "SPEED". Během provozu se na displeji zobrazuje zvolené nastavení.

Časovač (TIMER): Stisknutím tlačítka "TIMER" nastavte dobu provozu ventilátoru v rozsahu 0 až 12 hodin. Na displeji se zobrazí zbývající čas.

Režim (MODE): Stisknutím tlačítka "MODE" vyberte přirozený, spánkový nebo normální režim. Otáčky ventilátoru se mění podle zabudovaného programu a ignorují otáčky nastavené tlačítkem SPEED.

Oscilace (OSC): Stisknutím tlačítka "OSC" zapnete nebo vypnete funkci oscilace.

Ionizační funkce (ION): Stisknutím tlačítka "ION" na dálkovém ovladači aktivujete funkci ionizace.

## PŘIPOJENÍ WIFI



Po instalaci otevřete aplikaci TUYA.

Zapněte výrobek, poté stiskněte a podržte tlačítko rychlosti na ovládacím panelu na 1 až 3 sekundy, než indikátor WiFi začne rychle blikat.

Připojte zařízení v rámci aplikace.

## ČIŠTĚNÍ A ÚDRŽBA

Před čištěním přístroje ventilátor vypněte a odpojte jej ze zásuvky.

Povrch spotřebiče vyčistěte měkkým hadříkem a pomocí kartáčku s měkkými štětinami odstraňte prach z mřížek přívodu a vývodu vzduchu.

Nikdy neponořujte sloupový ventilátor do vody nebo jiných kapalin!

Baterie by se po použití neměly vyhazovat, ale recyklovat.

## NAKLÁDÁNÍ S ODPADY

Likvidace použitých elektrických a elektronických zařízení	
	<p>Toto označení na výrobku a na obalu znamená, že je zakázáno likvidovat nepoužitý výrobek v domácím odpadu, protože je znečišťující látkou životního prostředí. Pokud potřebujete další podrobnosti, obraťte se na místní orgány!</p> <p>Toto označení platí pro celé území Evropské unie. Chcete-li výrobek zlikvidovat mimo Evropskou unii, obraťte se na místní úřady, které vám poskytnou informace o příslušných předpisech.</p>

Výrobce/Dovozce: Vöröskő Kft., 8200 Veszprém, Pápai út 36.

### SYMBOL CE



Účelem označení je uvést, že výrobek splňuje normy EU, které se na něj vztahují, a může se volně prodávat v EU.

Upute za uporabu

# *dyras*

Toranjski ventilator  
Model: TF-16WIFI



**Pažljivo pročitajte korisnički priručnik prije uporabe!**

## SIGURNOSNE UPUTE

Prilikom uporabe električnih aparata uvijek se morate pridržavati sljedećih osnovnih mjera opreza kako biste smanjili rizik od požara, strujnog udara i/ili ozljeda:

- Kako biste izbjegli opasnost od strujnog udara, uvijek izvucite aparat iz utičnice prije rastavljanja, čišćenja ili promjene položaja aparata!
- Nepravilno rukovanje može prouzrokovati ozljede i smetnje na aparatu! Aparat se smije koristiti samo za predviđenu namjenu! Proizvođač nije odgovoran za bilo kakvu štetu prouzrokovanu nepravilnom uporabom ili nepravilnim rukovanjem.
- Prije spajanja na napajanje, provjerite odgovaraju li struja i napon vrijednostima naznačenim na natpisnoj pločici.
- Nemojte uranjati aparat u vodu ili druge tekućine. Ako je aparat pao u vodu, odmah izvucite utičnicu s napajanja! Postoji opasnost od strujnog udara!
- Nikada ne pokušavajte otvoriti poklopac!
- Aparat nemojte koristiti mokrim rukama, na mokrom tlu ili u vlažnom okruženju!
- Nikada ne isključujte napajanje mokrim ili vlažnim rukama!
- Redovito provjeravajte stanje kabela i priključka!
- Oštećeni dovodni vod mora biti zamijenjen u stručnom servisu kako bi se izbjegle opasnosti.
- Aparat neće raditi ako su kabel ili utičnica oštećeni ili ako je aparat na drugi način oštećen. U takvim slučajevima potrebno je konzultirati stručni servis.
- Aparat nikada nemojte koristiti s oštećenjima! Postoji opasnost od strujnog udara!
- Ako se koristi produžni kabel, on mora biti dovoljno snažan sukladno podacima na natpisnoj pločici, u protivnom može uzrokovati pregrijavanje kabela i/ili priključka!
- Ovaj aparat namijenjen je samo za uporabu u kućanstvu!
- Pozor! Aparat je pod naponom dok je spojen na napajanje.
- Ako je kabel za napajanje oštećen, mora ga zamijeniti proizvođač ili njegov servisni predstavnik kako bi se izbjegla opasnost.
- Ovaj uređaj mogu koristiti osobe sa smanjenim fizičkim, osjetilnim ili mentalnim sposobnostima ili nedostatkom iskustva i znanja te djeca starija od 8 godina samo ako su pod nadzorom ili su upućeni u uporabu uređaja i razumiju opasnosti povezane s uporabom.
- Djeca se ne smiju igrati uređajem! Djeca ne smiju obavljati čišćenje i održavanje bez nadzora!

## SPECIFIKACIJA

Statistika	16 W
Nazivni napon	220–240 V ~ 50/60 Hz
Programiranje vremena	12 sati
Zaslon	LED
WI-FI	2.4 G
Upravljanje	daljinski upravljač, WiFi aplikacija



## STRUKTURA PROIZVODA

### Montaža

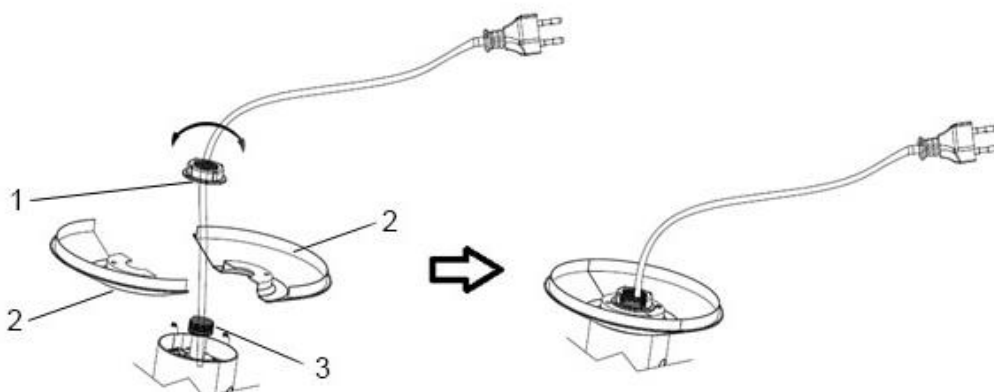

1. Vijak
2. Osnova
3. Nosač osnove

Izvadite sve dijelove aparata iz ambalaže i uklonite sav ambalažni materijal i umetke. Okrenite ventilator naopako, otpustite maticu na dnu kućišta.

Pripremite dvije polovice osnove prije spajanja dvije polovice, postarajte se da kabel za napajanje prođe kroz otvor osnove. Postavite spojenu osnovu na nosač osnove. Zatim ih pričvrstite vijčanom maticom.

Provucite kabel za napajanje kroz utor za izlaz kabela na dnu osnove.

### Zaslon

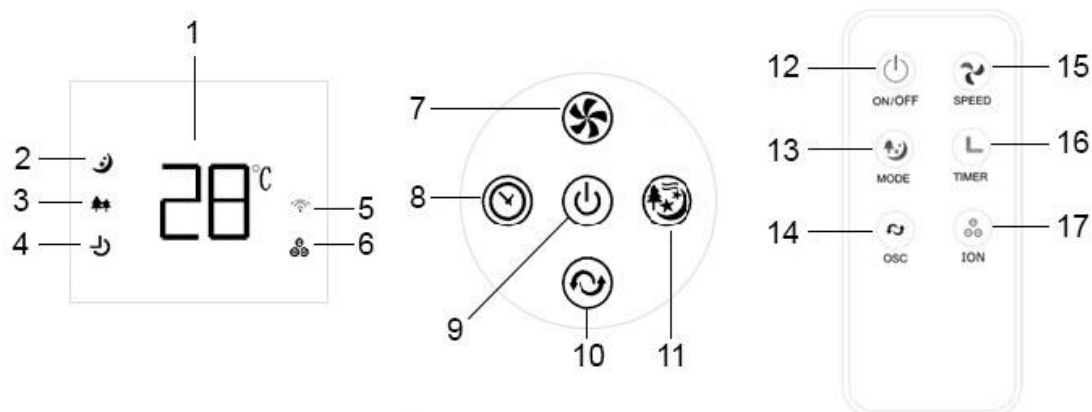

1. Zaslon
2. Noćni način rada
3. Prirodni način rada
4. Mjerač vremena
5. WI-FI
6. Ionizirajući način rada
7. Brzina
8. Mjerač vremena
9. Tipka za uključivanje/isključivanje
10. Oscilacija
11. Način rada
12. Uključivanje/isključivanje
13. Regulator načina rada
14. Oscilacija
15. Brzina
16. Mjerač vremena
17. Ionizirajući način rada

## UPORABA UREĐAJA

Priključite utikač u električnu utičnicu. Oglasit će se kratki zvučni signal i na zaslonu će se prikazati trenutna temperatura, a ventilator će se prebaciti u pripravn način rada.

Funkcijama aparata može se upravljati putem dodirnog zaslona, daljinskog upravljača ili aplikacije za pametni telefon (Tuya Smart).

Uključivanje/isključivanje (ON/OFF): Pritisnite tipku "ON/OFF" na upravljačkoj ploči ili daljinskom upravljaču za uključivanje aparata. Aparat se pokreće na maloj brzini u normalnom načinu rada. Za povratak u pripravno stanje jednostavno ponovno pritisnite tipku ON/OFF.

Brzina: brzina se može podesiti u 8 stupnjeva prijenosa (1-2- ...-8) pritiskom na tipku "SPEED". Tijekom rada, na zaslonu se prikazuje odabrani stupanj rada.

Programator vremena (TIMER): Pritisnite tipku "TIMER" za podešavanje vremena rada ventilatora od 0 do 12 sati. Na zaslonu će se prikazati preostalo vrijeme.

Način rada (MODE): Pritisnite tipku "MODE" za odabir prirodnog načina rada, mirovanja ili normalnog načina rada. Brzina ventilatora mijenja se prema ugrađenom programu i zanemaruje brzinu postavljenu tipkom za brzinu (SPEED).

Oscilacija (OSC): Pritisnite tipku "OSC" za uključivanje ili isključivanje funkcije oscilacije.

Funkcija ionizacije (ION): Pritisnite tipku "ION" na daljinskom upravljaču kako biste aktivirali funkciju ionizacije.

## POVEZIVANJE S WI-FI MREŽOM



Nakon instalacije otvorite aplikaciju TUYA.

Uključite proizvod, zatim pritisnite i držite tipku za brzinu na upravljačkoj ploči 1–3 sekunde dok indikator za WiFi brzo ne zatreperi.

Povežite aparat unutar aplikacije.

## ČIŠĆENJE I ODRŽAVANJE

Prije čišćenja aparata isključite ventilator i izvucite utičnicu iz mreže.

Očistite površinu aparata mekom krpom i uklonite prašinu s ulaza i izlaza zraka mekom četkom.

Nikada ne uranjajte toranjski ventilator u vodu ili druge tekućine!

Elementi se ne smiju bacati nakon uporabe, oni se recikliraju.

## ZBRINJAVANJE OTPADA

### Uništavanje rabljene električnih i elektroničkih aparata



Ova oznaka na proizvodu i ambalaži označava da je zabranjeno odlagati nekorišteni proizvod u kućni otpad, jer je vrlo zagađujući. Za više informacija obratite se nadležnoj lokalnoj službi.

Ova oznaka vrijedi za cijelo područje Europske unije. Ako proizvod želite odlagati izvan Europske unije, obratite se lokalnim vlastima o relevantnim propisima.

Proizvođač/uvoznik: Vöröskő Kft., 8200 Veszprém, Pápai út 36.

## CE OZNAKA



Ova oznaka označava da je proizvod u skladu s relevantnim propisima Europske unije i da se može slobodno distribuirati unutar Europske unije.

Návod na použitie

# *dyras*

Stíповý ventilátor  
Model: TF-16WIFI



**Pred použitím si pozorne prečítajte návod na použitie, prosím!**

## BEZPEČNOSTNÉ POKYNY

Pri používaní elektrického zariadenia je potrebné vždy dodržiavať nasledujúce základné bezpečnostné opatrenia, aby sa znížilo riziko požiaru, úrazu elektrickým prúdom a/alebo zranenia:

- Aby ste predišli riziku úrazu elektrickým prúdom, pred demontážou/montážou, čistením alebo zmenou polohy spotrebiča ho vždy odpojte od konektora!
- Nesprávna manipulácia môže spôsobiť poškodenie a rušenie zariadenia! Prístroj sa smie používať len v súlade s jeho určením! Výrobca nezodpovedá za žiadne škody spôsobené nesprávnym používaním alebo nesprávnou manipuláciou.
- Pred pripojením k elektrickej sieti skontrolujte, či prúd a napätie zodpovedajú hodnotám na štítku s údajmi.
- Zariadenie neponárajte do vody ani iných kvapalín. Ak spotrebič spadol do vody, okamžite ho odpojte od elektrickej siete! Hrozí nebezpečenstvo úrazu elektrickým prúdom!
- Nikdy sa nepokúšajte otvoriť kryt!
- Zariadenie nepoužívajte s mokrými rukami, na mokrej zemi alebo vo vlhkom prostredí!
- Napájací zdroj nikdy neodpájajte mokrými alebo vlhkými rukami!
- Pravidelne kontrolujte stav kábla a konektora!
- Poškodené prírodné potrubia by malo servisné oddelenie vymeniť, aby sa predišlo nebezpečenstvu.
- Zariadenie nebude fungovať, ak je kábel alebo konektor poškodený alebo ak je zariadenie inak poškodené. V takýchto prípadoch je potrebné konzultovať s odborovou organizáciou.
- Nikdy nepoužívajte zariadenie, ak je poškodené! Hrozí nebezpečenstvo úrazu elektrickým prúdom!
- Ak používate predĺžovací kábel, musí mať rovnakú menovitou hodnotu ako dátový štítok, inak môže dôjsť k prehriatiu kábla a/alebo konektora!
- Tento prístroj je určený výlučne na domáce použitie!
- Pozor! Spotrebič je pod napätím, kým je pripojený k elektrickej sieti.
- Ak je napájací kábel poškodený, mal by ho vymeniť výrobca alebo jeho servisný zástupca, aby sa predišlo nebezpečenstvu.
- Tento spotrebič nesmú používať osoby so zníženými fyzickými, zmyslovými alebo duševnými schopnosťami, osoby s nedostatkom skúseností a znalostí alebo deti vo veku 8 rokov a staršie, pokiaľ nie sú pod dohľadom alebo neboli poučené o používaní spotrebiča a nerozumejú príslušným rizikám.
- Nedovoľte deťom, aby sa s prístrojom hrali! Deti nesmú vykonávať čistenie a údržbu bez dozoru!

## ŠPECIFIKÁCIE

Výkon	16 W
Menovité napätie	220–240 V ~50/60 Hz
Časovanie	12 hodiny
Displej	LED
WIFI	2,4 G
Riadenie	dialkové ovládanie, aplikácia Wifi

## ZOSTAVA PRODUKTU

### Zmontovanie

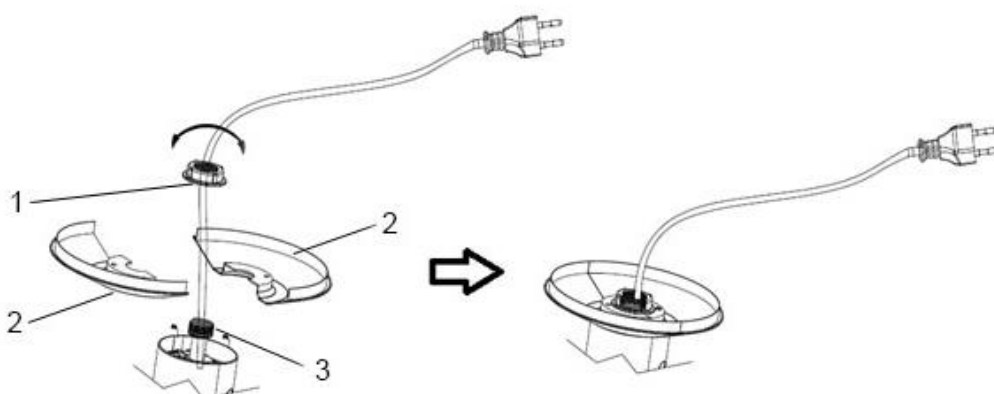

1. Skrutka
2. Základ
3. Podpora základne

Vyberte všetky časti spotrebiča z obalu a odstráňte všetok obalový materiál a vložky. Otočte ventilátor hore nohami a uvoľnite maticu v spodnej časti krytu.

Pred spojením oboch polovic základne pripravte obe polovice a uistite sa, že napájací kábel prechádza cez štrbinu v základni. Pripojenú základňu umiestnite na podstavec. Potom ich upevnite pomocou skrutkovacej matice.

Napájací kábel prestrčte cez drážku na výstup kábla v spodnej časti základne.

### Displej

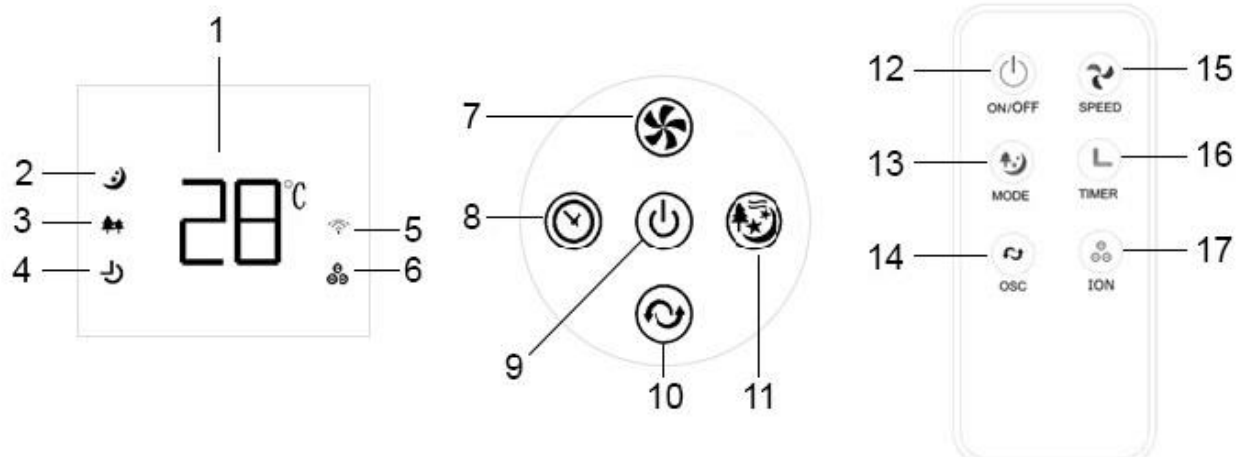

1. Displej
2. Nočný režim
3. Prírodný režim
4. Časovač
5. WIFI
6. Ionizačný režim
7. Rýchlosť
8. Časovač
9. Tlačidlo zapnutia/vypnutia
10. Oscilácia
11. Režim
12. Zapnutie/vypnutie
13. Volič režimu
14. Oscilácia
15. Rýchlosť
16. Časovač
17. Ionizačný režim

## POUŽÍVANIE ZARIADENIA

Zapojte zástrčku do elektrickej zásuvky. Ozve sa krátke pípnutie, na displeji sa zobrazí aktuálna teplota a ventilátor prejde do pohotovostného režimu.

Funkcie jednotky možno ovládať pomocou dotykového panela, diaľkového ovládania alebo aplikácie pre smartfóny (Tuya Smart).

Zapnutie/Vypnutie (ON/OFF): Stlačením tlačidla "ON/OFF" na ovládacom paneli alebo diaľkovom ovládači zapnete zariadenie. Jednotka sa spustí v normálnom režime pri nízkych otáčkach. Ak sa chcete vrátiť do pohotovostného režimu, jednoducho znova stlačte tlačidlo ON/OFF.

Rýchlosť (SPEED): rýchlosť možno nastaviť v 8 krokoch (1-2-...-8) stlačením tlačidla "SPEED". Počas prevádzky sa na displeji zobrazuje zvolené nastavenie.

Časovač (TIMER): Stlačením tlačidla "TIMER" nastavíte čas prevádzky ventilátora v rozsahu 0 až 12 hodín. Na displeji sa zobrazí zostávajúci čas.

Režim (MODE): Stlačením tlačidla "MODE" vyberte prirodzený, spánkový alebo normálny režim. Otáčky ventilátora sa menia podľa zabudovaného programu a ignorujú otáčky nastavené tlačidlom SPEED.

Oscilácia (OSC): Stlačením tlačidla "OSC" zapnete alebo vypnete funkciu oscilácie.

Ionizačná funkcia (ION): Stlačením tlačidla "ION" na diaľkovom ovládači aktivujete funkciu ionizácie.

## PRIPOJENIE WIFI



Po inštalácii otvorte aplikáciu TUYA.

Zapnite výrobok, potom stlačte a podržte tlačidlo rýchlosti na ovládacom paneli na 1 až 3 sekundy, kým indikátor WiFi začne rýchlo blikať.

Pripojte zariadenie v rámci aplikácii.

## ČISTENIE A ÚDRŽBA



Pred čistením prístroja ventilátor vypnite a odpojte ho zo zásuvky.

Povrch spotrebiča vyčistíte mäkkou handričkou a pomocou kefy s mäkkými štetinami odstránite prach z mriežok prívodu a vývodu vzduchu.

Nikdy neponárajte stĺpový ventilátor do vody alebo iných kvapalín!

Batérie by sa po použití nemali vyhadzovať, ale recyklovať.

## ODPADOVÉ HOSPODÁRSTVO

Likvidácia použitých elektrických a elektronických zariadení	
 	<p>Toto označenie na výrobku a na obale znamená, že je zakázané likvidovať nepoužitý výrobok v domácom odpade, pretože je znečisťujúcou látkou životného prostredia. Ak potrebujete ďalšie podrobnosti, obráťte sa na miestne orgány!</p> <p>Toto označenie platí pre celé územie Európskej únie. Ak chcete výrobok zlikvidovať mimo Európskej únie, obráťte sa na miestne úrady, ktoré vám poskytnú informácie o príslušných predpisoch.</p>

Výrobca/Dovozca: Vöröskő Kft., 8200 Veszprém, Pápai út 36.

### SYMBOL CE



Účelom označenia je uviesť, že výrobok spĺňa normy EÚ, ktoré sa naň vzťahujú, a môže sa voľne predávať v EÚ.



Priročnik z navodili

# *dyras*

Stolpni ventilator  
Model: TF-16WIFI



**Pred uporabo natančno preberite navodila!**

## SPLOŠNA VARNOSTNA VAROVALA

Za zmanjšanje nevarnosti požara, električnega udara in/ali poškodb pri uporabi električnih naprav vedno upoštevajte naslednje osnovne varnostne ukrepe:

- Da bi zmanjšali tveganje električnega udara, napravo pred razstavljanjem ali sestavljanjem, čiščenjem ali prestavljanjem vedno izključite iz električnega omrežja.
- Nepravilno ravnanje lahko povzroči poškodbe in motnje v delovanju naprave! Napravo lahko uporabljate le za predvideni namen! Proizvajalec ne prevzema odgovornosti za škodo, ki nastane zaradi nepravilne uporabe ali nepravilnega ravnanja.
- Pred priključitvijo na električno omrežje se prepričajte, da tok in napetost ustrežata vrednostim na tipski ploščici.
- Naprave ne potaplajte v vodo ali katero koli drugo tekočino. Če je aparat padel v vodo, ga takoj izključite iz električnega omrežja! Nevarnost električnega udara!
- Nikoli ne poskušajte odpreti pokrova!
- Naprave ne uporabljajte z mokrimi rokami, na mokrih tleh ali v vlažnem okolju!
- Napajalnika nikoli ne odklopite z mokrimi ali vlažnimi rokami!
- Redno preverjajte stanje kabla in priključka!
- Poškodovane napajalne kable mora zamenjati servisni center, da se izognete nevarnostim.
- Naprava ne bo delovala, če je kabel ali vtič poškodovan ali kako drugače poškodovan. V takšnih primerih se posvetujte s specializirano servisno delavnico.
- Naprave nikoli ne uporabljajte poškodovane! Nevarnost električnega udara!
- Če uporabljate podaljšek, mora imeti zadostno zmogljivost z oznako, sicer se lahko kabel in/ali priključek pregrejeta!
- Ta naprava je namenjena samo za uporabo v gospodinjstvu!
- Pozor! Naprava je vklopljena, ko je priključena na električno omrežje.
- Če je napajalni kabel poškodovan, ga mora zamenjati proizvajalec ali njegov servisni zastopnik, da bi se izognili nevarnosti.
- Napravo lahko uporabljajo otroci, starejši od 8 let, in osebe z zmanjšanimi fizičnimi, senzoričnimi ali mentalnimi sposobnostmi oz. pomanjkljivimi izkušnjami in znanjem, če so pod nadzorom oz. so bili poučeni glede varne uporabe naprave in razumejo njene nevarnosti
- Otroke je treba nadzorovati, da se ne igrajo z napravo. Otroci ne smejo čistiti in servisirati naprave brez nadzora!

## SPECIFIKACIJA

Nazivna moč	16 W
Nazivna napetost	220–240 V ~50/60 Hz
Časovnik	12 ur
Zaslon	LED
Delovanje	daljinski upravljalnik, aplikacija WiFi

# SESTAVLJANJE NAPRAVE

## Montaža

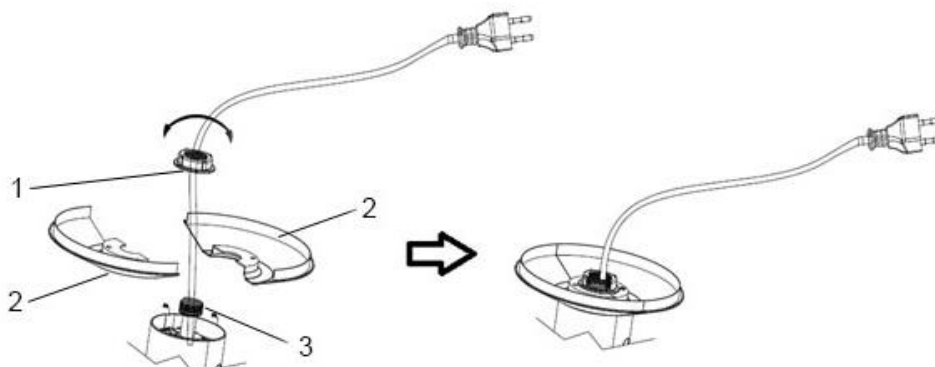

1. Matica
2. Podstavek
3. Nosilec podstavka

Iz embalaže vzemite vse dele naprave in odstranite vso embalažo in vložke.

Ventilator obrnite navzdol in odvijte matico na dnu ohišja.

Pripravite podstavek, ki je sestavljen iz dveh polovic, in pred montažo obeh polovic poskrbite, da bo napajalni kabel speljan skozi luknjo v podstavku. Sestavljen podstavek namestite na nosilec podnožja. Nato pritrdite z matico.

Napajalni kabel na spodnjem delu podstavka speljite skozi utor za kabel.

## Nadzorna plošča

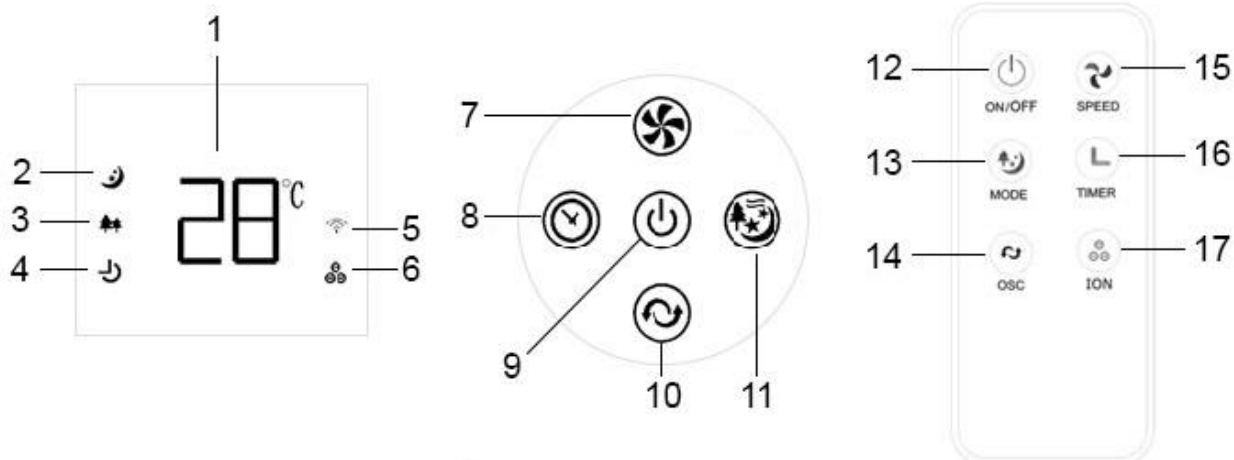

- |                              |                  |
|------------------------------|------------------|
| 1. Zaslona                   | 10. Oscilacija   |
| 2. Night mode (Način spanja) | 11. Način        |
| 3. Naravni način             | 12. Vklop/izklop |
| 4. Časovnik                  | 13. Način        |
| 5. WiFi                      | 14. Oscilacija   |
| 6. Ionski način              | 15. Hitrost      |
| 7. Hitrost                   | 16. Časovnik     |
| 8. Časovnik                  | 17. Ionski način |
| 9. Vklop/izklop              |                  |

## UPORABA NAPRAVE

Vtič vstavite v električno vtičnico. Zasliali boste kratek zvočni signal, na zaslonu se bo prikazala trenutna temperatura, ventilator pa se bo preklopil v stanje pripravljenosti. Ventilator lahko upravljate z zaslonom na dotik, daljinskim upravljalnikom ali aplikacijo pametnega telefona (Tuya Smart).

VKLOP/IZKLOP: pritisnite gumb "ON/OFF" na nadzorni plošči ali daljinskem upravljalniku, da vklopite enoto. Naprava se bo zagnala z nizko hitrostjo v normalnem načinu. Če se želite vrniti v način pripravljenosti, ponovno pritisnite gumb ON/OFF.

HITROST: hitrost lahko nastavite v 8 stopnjah (1–2–...–8) s pritiskom na gumb "SPEED". Med delovanjem je na zaslonu prikazana izbrana stopnja.

ČASOVNIK: pritisnite gumb "TIMER", da nastavite čas delovanja ventilatorja od 0 do 12 ur. Na zaslonu je prikazan preostali čas.

NAČIN: pritisnite gumb "MODE", da izberete naravni način, način spanja ali običajni način delovanja. Hitrost ventilatorja se spreminja v skladu z vgrajenim programom in ne upošteva hitrosti, nastavljenega z gumbom SPEED.

OSC: pritisnite gumb "OSC", da vklopite ali izklopite funkcijo oscilacije.

ION: pritisnite gumb "ION" na daljinskem upravljalniku, da aktivirate funkcijo ionizatorja.

## FUNKCIJA WiFi



Opomba: funkcija WiFi podpira samo omrežje 2,4 GHz.

Trgovina mobilnih aplikacij (poiščite: TUYA app) prenesite in namestite.

Po namestitvi odprite aplikacijo TUYA in ustvarite novega uporabnika (če imate račun TUYA, se lahko prijavite neposredno).

Vklopite izdelek, nato dolgo pritisnite gumb za hitrost pihanja na nadzorni plošči za 1–3 s, nato indikator WiFi hitro utripa.

V zgornjem desnem kotu aplikacije TUYA kliknite znak PLUS, izberite majhne gospodinjske aparate – ventilator z WiFi, vnesite račun in geslo usmerjevalnika, izberite naslednje, nato kliknite "Potrdite, da indikator hitro utripa" in nato aplikacija samodejno poveže novo napravo.

## ČIŠČENJE IN VZDRŽEVANJE

Pred čiščenjem enote najprej izklopite ventilator in izvlecite vtič iz glavne vtičnice. Z mehko krpo očistite površino enote, z mehko ščetinasto krtačo pa odstranite prah z rešetk za dovod in odvod zraka.

Ventilatorja s podstavkom nikoli ne poškopite s tekočinami ali ga potopite v vodo ali katero koli drugo tekočino.

Baterij po uporabi ne smete zavreči, saj bodo predelane.

## RAVNANJE Z ODPADKI

Pravilno odstranjevanje tega izdelka	
	Ta oznaka označuje, da se ta izdelek ne sme odlagati skupaj z drugimi gospodinjskimi odpadki po vsej EU. Da bi preprečili morebitno škodo za okolje ali zdravje ljudi zaradi nenadzorovanega odlaganja odpadkov, jih odgovorno reciklirajte za podpodo trajnostne ponovne uporabe materialnih virov. Če želite vrniti uporabljeno napravo, uporabite sistem za vračilo in prevzem ali se obrnite na prodajalca, pri katerem ste izdelek kupili. Ta izdelek lahko prevzamejo za okoljsko varno recikliranje.

Proizvajalec/uvoznik: Vöröskő kft., 8200 Veszprém, Pápai út 36.

## SIMBOL CE



Znak označuje, da je izdelek skladen z ustreznimi standardi Evropske unije in se lahko prosto trži v Evropski uniji.



www.dyras.eu

A Dyras Europe Kft. írásbeli engedélye nélkül tilos a tartalom bármely részének (beleértve a logókat, a designt, a fotókat, a szöveget, a színösszeállítást, elrendezést stb.) bármely célból történő reprodukálása, felhasználása vagy továbbterjesztése, valamint harmadik félnek ilyen célból történő továbbítása.

A „dyras” a Dyras Europe Kft. bejegyzett védjegye.

No parts of the content (including logos, design, photos, text, colour scheme arrangements, etc.) may be reproduced, reused or redistributed for any purpose whatsoever, or distributed to a third party for such purposes, without the written permission of Dyras Europe Kft.

“dyras” is a registered trademark of Dyras Europe Kft.

Die Vervielfältigung, Verwendung oder Weiterverbreitung von Teilen des Inhalts (einschließlich Logos, Design, Fotos, Text, Farbschema, Layout usw.) zu beliebigen Zwecken oder die Weitergabe an Dritte zu diesem Zweck ist ohne schriftliche Genehmigung von Dyras Europe Kft. verboten.

„dyras“ ist eine eingetragene Marke von Dyras Europe Kft.

Reprodukce, používání nebo další šíření jakékoli části obsahu (včetně loga, designu, fotografií, textu, barevného schématu, rozvržení atd.) pro jakýkoli účel nebo přenos třetím stranám k tomuto účelu je bez písemného souhlasu společnosti Dyras Europe Kft. zakázáno.

"dyras" je registrovanou ochrannou známkou společnosti Dyras Europe Kft.

Bez pismenog dopuštenja društva Dyras Europe Kft., zabranjeno je reproduciranje, korištenje ili redistribucija bilo kojeg dijela sadržaja (uključujući logotipe, dizajn, fotografije, tekst, shemu boje, izgled i sl.) u bilo koju svrhu, kao i prijenos trećim stranama u navedenu svrhu.

"dyras" je registrirani zaštitni znak tvrtke Dyras Europe Kft.

Reprodukcia, používanie alebo ďalšie šírenie akejkoľvek časti obsahu (vrátane loga, dizajnu, fotografií, textu, farebnej schémy, rozvrhnutia atď.) na akýkoľvek účel alebo prenos tretím stranám na takýto účel je bez písomného súhlasu spoločnosti Dyras Europe Kft. zakázané.

"dyras" je registrovaná ochranná známka spoločnosti Dyras Europe Kft.

Brez pisnega dovoljenja družbe Dyras Europe Kft. se nobenega dela vsebine (vključno z logotipi, oblikovanjem, fotografijami, besedilom, ureditvijo barvne sheme itd.) ne sme reproducirati, ponovno uporabljati ali razširjati v kakršnen koli namen ali ga v te namene posredovati tretji osebi.

"dyras" je registrirana blagovna znamka družbe Dyras Europe Kft.