

TCL

2.1 kanalni Dolby Audio™ DTS® Virtual:X™ soundbar sa
bežičnim subwooferom

S642W

Korisnički Priručnik



Sadržaj

1	Prije nego što započnete	3
2	Dobrodošli	6
	Što je u kutiji	6
	Pregled soundbara	8
	Pregled bežičnog subwoofera	10
	Postavite sustav soundbara.....	11
	Postavite vaš soundbar i subwoofer	11
	Montirajte Soundbar na zid.....	12
	Umetnite ili zamijenite baterije daljinskog upravljača....	15
	Pregled Daljinskog Upravljača.....	16
3.	Povežite soundbar sustav	18
	Spojite HDMI kabelom	18
	Spojite optičkim kabelom	20
	Povezivanje s AUX VA.....	21
	Povežite s IR prolaznim kabelom	22
	Upute za postavljanje soundbara pomoću optičkog kabela	23
	Spojite soundbar na izvor napajanja.....	24
	Povežite soundbar s Bluetooth uređajem	25
	Spojite bežični subwoofer sa soundbarom	27

4	Koristite svoj soundbar sustav	28
	Koristite kontrole na gornjoj ploči ili daljinskom upravljaču	28
	Slušanje glazbe s vašeg Bluetooth uređaja	29
	Koristite USB kabel ili uređaj za reprodukciju glazbe ...	30
5	Specifikacije.....	31
6	Obavijest	32
	Zbrinjavanje starog proizvoda i baterije	32
	Zaštitni znakovi	33
7	Često Postavljena Pitanja.....	34

1 Prije nego što započnete

- Pažljivo pročitajte i pridržavajte se svih sigurnosnih uputa u sigurnosnim uputama.
- Ovaj Soundbar je namijenjen samo za unutarnju uporabu. U slučaju da slučajno dođe u kontakt s malim količinama vode, odmah ga isključite iz struje i vodu uklonite suhom krpom.
- Isključite Soundbar ako se neće koristiti dulje vrijeme ili tijekom grmljavinske oluje.
- Provjerite je li Soundbar postavljen na stabilnu površinu ili čvrsto montiran ispod vašeg TV-a kako biste postigli najbolji doživljaj.
- Koristite samo nepunjivu vrstu baterija AAA 1,5 V za daljinski upravljač.
- Ako primijetite da je bilo koji kabel oštećen ili prignječen, isključite Soundbar i zamijenite kabel.
- Pazite da ne savijate previše kabel HDMI i optički kabel, jer to može utjecati na performanse.
- Zaštitite svoj sluh podešavanjem odgovarajuće glasnoće. Za vašu udobnost pri slušanju dostupne su zadane i podesive postavke zvuka.

Važne sigurnosne upute

Obavezno pročitajte sve sigurnosne informacije prije korištenja ovog proizvoda.

TCL Overseas Marketing Limited ne snosi nikakvu odgovornost za nezgode ili štete uzrokovane neovlaštenim promjenama, preinakama ili nepravilnom uporabom proizvoda.

Korisnički priručnik možete preuzeti na web stranici www.tcl.com u odjeljku "Download" ("Preuzimanje") na stranici određenog proizvoda.

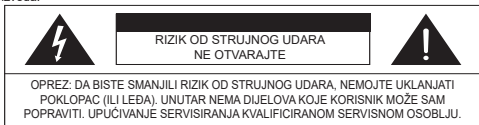

Simbol munje s vrhom strelice unutar jednakostraničnog trokuta ima za svrhu upozoriti korisnika na prisutnost neizoliranog opasnog napona unutar kućišta proizvoda koji može biti dovoljno jak da predstavlja rizik od električnog udara.



Usklićnik unutar jednakostraničnog trokuta namijenjen je upozoravanju korisnika na prisutnost važnih uputa za uporabu i održavanje (servisiranje) u literaturi koja prati proizvod.



Ovaj simbol označava da ovaj proizvod posjeduje dvostruku izolaciju između opasnog glavnog napona i dijelova koji su dostupni korisniku. Prilikom servisiranja, koristite samo zamjenske dijelove koji su identični originalnim dijelovima.

Upozorenja

- Kako biste smanjili rizik od požara ili strujnog udara, ne izlažite ovaj proizvod kiši ili vlazi. Ovaj proizvod ne smije biti izložen kapađu ili prskanju. Nije preporučljivo postavljati nikakve predmete napunjene tekućinom, poput vaza, na ili blizu proizvoda.
 - Proizvod je nestabilan ako nije pravilno postavljen ili montiran na zid. Obavezno slijedite upute za zidnu montažu navedene u korisničkom priručniku kako biste osigurali svoju sigurnost.
 - Nemojte izlagati baterije pretjeranoj toplini kao što je sunčeva svjetlost, vatra i slično.
 - Kako biste izbjegli opasnost od gušenja, držite plastičnu ambalažu dalje od kućnih ljubimaca, beba i djece.
- Nemojte koristiti vrećice za pakiranje u kolijevkama, krevetima, kolicima ili ogradicama.

Sigurnost

- **Pročitajte ove upute** - Pročitajte sve sigurnosne upute i upute za rad prije uporabe proizvoda.
- **Sačuvajte ove upute** - Sačuvajte sigurnosne i upute za rad za buduće potrebe.
- **Pridržavajte se svih upozorenja** - Pridržavajte se svih upozorenja na proizvodu i u uputama za uporabu.
- **Slijedite sve upute** - Slijedite sve upute za rad i uporabu.
- **Nemojte koristiti ovaj uređaj u blizini vode.** Uređaj se ne smije koristiti u vlažnim uvjetima kao što su vlažni podrumi, blizina bazena i slično.
- **Čistite samo suhom krpom.**
- **Nemojte blokirati ventilacijske otvore.** Montirajte u skladu s uputama proizvođača.
- **Izbjegavajte postavljanje uređaja u blizini izvora topline** kao što su radijatori, grijači, peći ili drugi uređaji (uključujući pojačala) koji stvaraju toplinu.
- **Ne pokušavajte zaobići sigurnosne** značajke polariziranih ili utikača s uzemljenjem. Polarizirani utikač ima dva kontakta, jedan širi od drugog. Utikač s uzemljenjem ima dva kontakta i treći za uzemljenje. Širi šiljak trećeg kontakta je ovdje radi vaše sigurnosti. Ako isporučeni utikač ne odgovara vašoj utičnici, obratite se električaru kako bi zamijenio zastarjelu utičnicu.
- **Zaštitite kabel napajanja kako se po njemu ne bi gazilo ili kako ne bi prignječen,** osobito u blizini utikača i na mjestu gdje izlazi iz uređaja. U slučaju oštećenja kompleta kabela, potrebno je zamijeniti ga posebnim kompletom kabela koji se može nabaviti kod proizvođača ili ovlaštenog servisera.
- **Koristite samo dodatke/pribor** koje je naveo proizvođač.
- **Koristite samo s kolicima,** stalkom, tronošcem, podupiračem ili stolom koje je odredio proizvođač ili koji se prodaju s uređajem.

- **Isključite ovaj uređaj iz strujnog napajanja** tijekom grmljavinske oluje ili ako ga nećete koristiti dulje vrijeme.
- **Sve popravke prepustite** kvalificiranom servisnom osoblju. Servisiranje je potrebno kada je uređaj oštećen na bilo koji način, kao što je kabel za napajanje ili oštećen utikač, tekućina je prolivena ili su predmeti pali u aparat, aparat je bio izložen kiši ili vlazi, ne radi normalno ili je pao.
- **Ovaj uređaj** nije namijenjen za uporabu od strane male djece ili nemoćnih osoba bez nadzora. Djeca moraju biti pod nadzorom i ne smiju se igrati uređajem.
- **Korisnik mora održavati** minimalnu udaljenost od 20 cm od uređaja u svakom trenutku



Oprez

- Kako biste spriječili strujni udar, široki šiljak utikača spojite sa širokim utorom i umetnite je do kraja.
- Na zvučnik ne stavljajte nikakve izvore opasnosti (npr. predmeti napunjeni tekućinom, upaljene svijeće).
- Isključite uređaj odspajanjem kabela za napajanje kada pronađete problem ili kada se uređaj ne koristi. Kabel za napajanje mora biti uvijek spreman za rad.
- Korištenje kontrola, podešavanja ili izvođenje postupaka koji nisu opisani ovdje može rezultirati opasnim izlaganjem zračenju ili drugim nesigurnim radom.
- Ako se strujni utikač ili utikač uređaja koristi za odspajanje uređaja od strujnog napajanja, on mora biti uvijek spreman za rad.
- Najlepnica s nazivnom snagom se nalazi na donjoj ili stražnjoj strani proizvoda.
- Uređaj je namijenjen za korištenje u tropskim i umjerenim klimatskim uvjetima.

Mjere opreza za baterije

- Nemojte miješati baterije (stare i nove, ili ugljične i alkalne).
- Nemojte bacati baterije u vatru ili vodu.
- Reciklirajte ili pravilno odložite baterije u skladu s državnim i lokalnim smjernicama.
- Reciklirajte ili pravilno odložite baterije u skladu s državnim i lokalnim smjernicama. Zamijenite samo istim ili ekvivalentnim tipom.
- Ako nećete koristiti daljinski upravljač dulje vrijeme (više od mjesec dana), izvadite bateriju iz daljinskog upravljača kako biste spriječili curenje.
- Ako dođe do curenja baterija, obrišite curenje unutar odjeljka za baterije i zamijenite ih novim baterijama.
- Držite baterije podalje od topline ili vlage.
- Nemojte nositi niti skladištiti baterije s drugim metalnim predmetima. To može uzrokovati kratki spoj baterija, curenje ili eksploziju.
- Nikad ne punite bateriju osim ako nije potvrđeno da je u pitanju punjiva vrsta.
- Ako se odjeljak za baterije ne može sigurno zatvoriti, prestanite koristiti proizvod i držite ga izvan dohvata djece.

Zbrinjavanje starog proizvoda i baterije

Vaš je proizvod dizajniran i proizveden od visokokvalitetnih materijala i komponenata koji se mogu reciklirati i ponovno upotrijebiti.

Ovaj proizvod može sadržavati olovo i živu. Odlaganje ovih materijala može biti regulirano radi zaštite okoliša. Za informacije o odlaganju ili recikliranju obratite se lokalnim vlastima.

Ovaj proizvod sadrži baterije:

- Nemojte spaljivati. Baterije mogu eksplodirati ako se pregriju.
- Za informacije o odlaganju ili recikliranju obratite se lokalnim vlastima.

OPREZ: Postoji opasnost od eksplozije ako se baterija zamijeni neodgovarajućom vrstom.

OPREZ: Zamjena baterije s neodgovarajućom vrstom može ugroziti zaštitne mehanizme.

OPREZ: Bacanje baterije u vatru ili vruću pećnicu, ili mehaničko drobljenje ili rezanje baterije može dovesti do eksplozije.

OPREZ: Nemojte ostavljati bateriju u okruženju s iznimno visokom temperaturom, jer to može dovesti do eksplozije ili istjecanja zapaljive tekućine ili plina.

OPREZ: Baterija ne smije biti izložena iznimno niskom tlaku zraka, jer to može dovesti do eksplozije ili curenja zapaljive tekućine ili plina.

2 Dobrodošli

Čestitamo vam na kupnji vašeg novog TCL Soundbar-a! Nakon postavljanja i povezivanja možete doživjeti vrhunsku kvalitetu zvuka i vrhunski dizajn koji najbolje odgovara vašem sustavu kućne zabave. Preporučujemo vam da pročitate ovaj korisnički priručnik koji vam pomaže lako i pravilno postaviti, povezati i upravljati proizvodom.

Počnimo.

Što je u kutiji

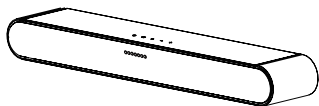

Zvučna traka

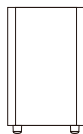

Subwoofera



Daljinski upravljač



IR prolazni kabel



Kabel za napajanje x 2

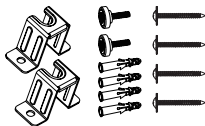

Kompleti za montiranje na zid

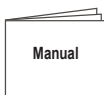

Priručnik





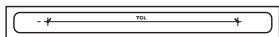

Jamstveni list

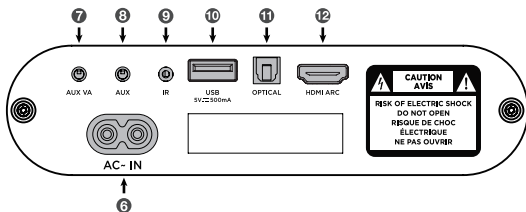
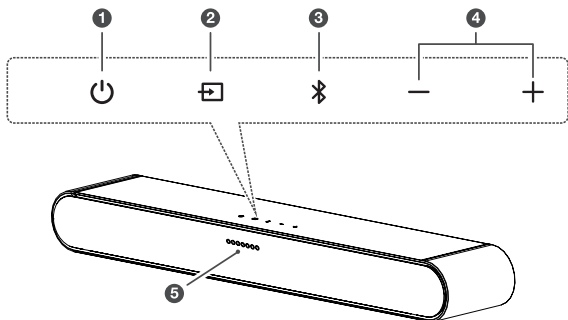

Šablona zidnog montažnog elementa

Pregled soundbara



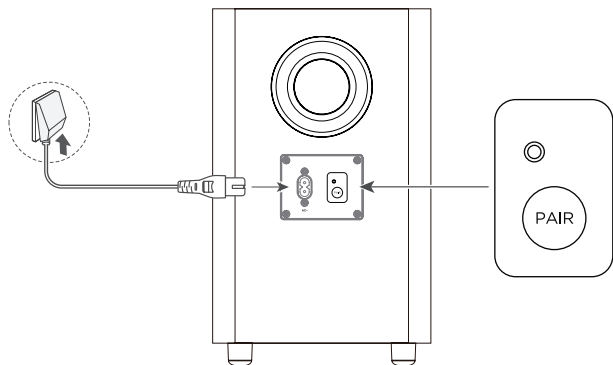

- 1 
Kratak pritisak: Uključivanje
Dugi pritisak: Isključivanje
- 2 
Kratak pritisak: Promjena izvora ulaznog audio signala (HDMI-ARC/Optical/AUX/AUX VA/USB/Bluetooth)
Dugi pritisak: Započnite uparivanje subwoofera (Ako subwoofer nije spojen)
- 3 
Kratak pritisak: Odaberite način rada Bluetooth
Dugi pritisak: Bluetooth uparivanje
- 4 
Pritisnite za povećanje ili smanjenje razine glasnoće
- 5 **LED indikator ulaznog izvora**
HDMI-ARC: Magenta
Optički: Žuta boja
AUX: Zelena
AUX VA: Narančasta
USB: Cijan
Bluetooth: Plava
- 6 **AC ulazni priključak za napajanje**
- 7 **AUX VA ulazni priključak**
- 8 **AUX ulazni priključak**
- 9 **IR ulazni priključak**
- 10 **USB priključak tipa A**
- 11 **Optički ulazni konektor**
- 12 **HDMI ARC priključak**

Pregled bežičnog subwoofera



Bežični Subwoofera

SUBWOOFER I SOUNDBAR AUTOMATSKI ĆE SE UPARITI PRI PRVOJ UPORABI. U slučaju problema, slijedite ove korake za ručno uparivanje:

1. Pritisnite i  držite gumb na subwooferu 3 sekunde dok svjetlo indikatora pored gumba za uparivanje ne počne brzo treperiti.
2. Pritisnite i  držite gumb na soundbaru 5 sekundi. Kada svjetlo indikatora svijetli stalno na subwooferu.
3. Uparivanje je uspješno izvršeno.

Postavite sustav soundbara

Bilješke

- Obavezno pročitajte sve sigurnosne informacije prije montiranja soundbara na zid.
- Koristite vijke koje ste dobili ili one koje je odredio ovlašteni proizvođač.
- TCL ne snosi nikakvu odgovornost za nezgode ili štetu uzrokovanu nepravilnom montažom na zid i ugradnjom vijaka, ili nedovoljnom čvrstoćom zida itd.
- Dodatni alati (koji nisu priloženi) potrebni su za postavljanje.
- Soundbar možete postaviti ispod središta televizora ili ga montirati na zid.

Postavite vaš soundbar i subwoofer

Idealno mjesto za postavljanje soundbara je u središtu ispod vašeg TV-a.

Preporučuje se postavljanje soundbara na vrh ormarića i točno ispod središta TV-a.

Razmak između subwoofera i soundbara trebao bi biti manji od 3 metra.

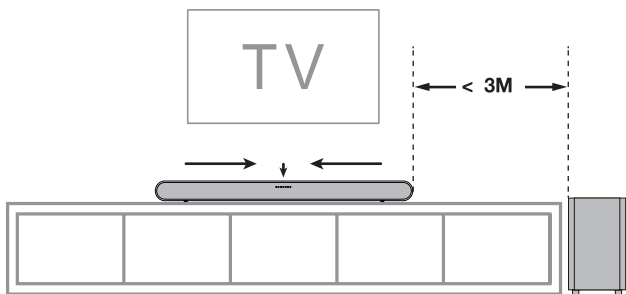

Montirajte Soundbar na zid

- 1 Postavite priloženi šablon za zidni nosač na zid.
Provjerite je li šablona zidnog montažnog elementa centrirana najmanje 5 cm ispod televizora.
- 2 Koristite libelu kako biste se uvjerali da je šablona zidnog montažnog elementa pravilno postavljena.
- 3 Pomoću trake čvrsto zalijepite šablon za zidni nosač na zid.

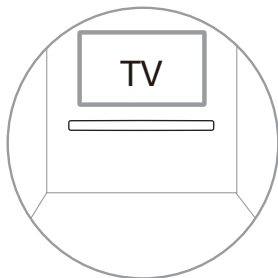

- 4 Označite zid koristeći svaku oznaku rupa za montažu na šabloni.
- 5 Uklonite šablonu zidnog montažnog elementa.
- 6 Izbušite rupe za vijke kod svake oznake na zidu.

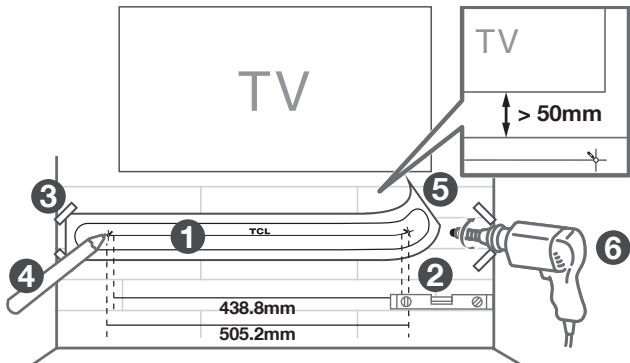

- 7 Umetnite zidne tiple u rupe na zidu.
- 8 Umetnite isporučene vijke sa zidnim nosačima u zidne tiple.
- 9 Pričvrstite i zategnite zidne nosače i vijke na soundbaru.
- 10 Zamijenite vijke isporučenim dugim vijcima za zidnu montažu.
- 11 Podignite soundbar i pričvrstite ga na zidne vijke, slično kao što biste objesili sliku. Provjerite je li sve dobro pričvršćeno.

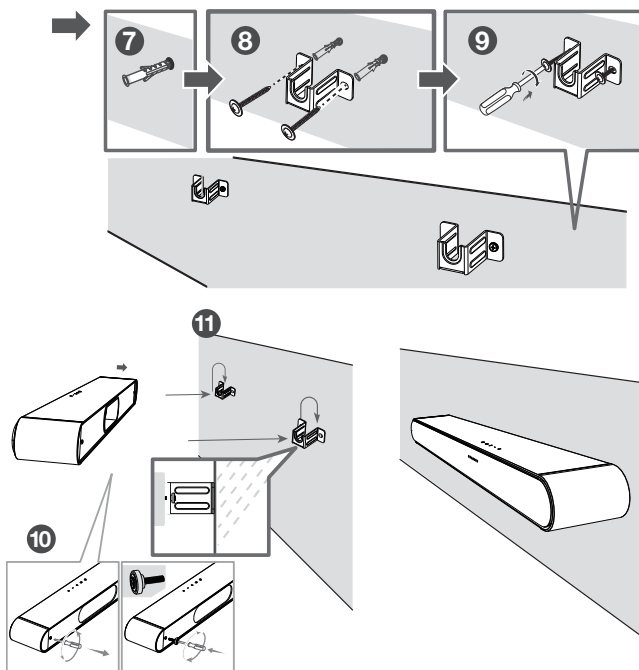

Bilješke

- Nemojte postavljati svoj soundbar na mjesto izloženo izravnom sunčevom svjetlu, toplini, vatri ili vlazi. Pogodno samo za ugradnju na visinu: < 200 cm

Umetnite ili zamijenite baterije daljinskog upravljača.

Upozorenja

- *Opasnost od eksplozije ako se baterija pogrešno zamijeni. Zamijenite samo istim ili ekvivalentnim tipom.*

Oprez

- 1 Otvorite odjeljak za baterije, po potrebi izvadite stare baterije.
- 2 Umetnite dvije nove AAA baterije u odjeljak za baterije, u ispravan polaritet (+/-).
- 3 Zatvorite odjeljak za baterije.

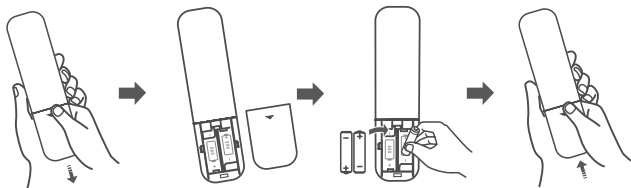

Postavljanje je završeno. Vaš je Soundbar spreman za korištenje. Više informacija o pristupu različitim opcijama povezivanja na Soundbaru potražite u sljedećem poglavlju.

Pregled Daljinskog Upravljača

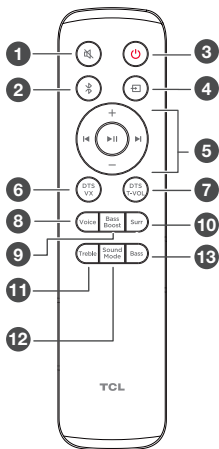

- ① Kratak pritisak: isključivanje/uključivanje zvuka
- ② Kratak pritisak: odaberite način rada Bluetooth
Dugi pritisak: Bluetooth uparivanje
- ③ Kratak pritisak: uključivanje
Dugi pritisak: isključivanje
- ④ Kratak pritisak: promjena izvora ulaznog audio signala
HDMI-ARC/Optical/AUX/AUX VA/USB/Bluetooth
- ⑤ + Pojačavanje glasnoće
– Stišavanje glasnoće
 - ⏮ Reprodukcijska prethodna glazba; prelazak na prethodnu stavku
 - ⏭ Reprodukcijska sljedeća glazba; prelazak na sljedeću stavku
 - ⏸ Reprodukcijska / Pauziraj muziku

- ⑥ Kratko pritisnite za uključivanje/isključivanje DTS Virtual:X
 - ⑦ Kratko pritisnite za uključivanje/isključivanje DTS TruVolume
 - ⑧ Kratak pritisak: prebacivanje na poboljšanje glasa
Pritisnite i držite gumb Voice (glas) 5 sekundi za podešavanje glasnoće glasovne najave
 - ⑨ Kratko pritisnite da biste prešli u izbornik za pojačavanje basa
Dugo pritisnite gumb BassBoost (pojačavanje basa) za aktiviranje/deaktiviranje noćnog načina rada
 - ⑩ Kratko pritisnite da biste prešli u način Surround Enhance (poboljšanje okružujućeg zvuka)
Dugo pritisnite za uključivanje/isključivanje glasovnog pomoćnika
 - ⑪ Kratko pritisnite da biste prešli u način visokog zvučnog efekta
Povećajte ili smanjite visoke tonove gumbom +/-
 - ⑫ Kratak pritisak: Promjena načina ulaznog zvuka
Standardni, Glas, Glazba, Film, Igra, Sport
Pritisnite i zadržite 5 sekundi u stanju pripravnosti za aktiviranje/deaktiviranje automatskog stanja pripravnosti.
 - ⑬ Kratko pritisnite za prilagodbu zvučnog efekta basa
Povećajte ili smanjite bas gumbom +/-
1. DTS Virtual X tehnologija donosi revolucionaran zvuk na soundbar uređaje, pružajući impresivno zvučno iskustvo bez potrebe za dodatnim zvučnicima. Filmovi i igre postaju senzacionalne avanture s jasnijim dijalozima i obogaćenim basom koji vas okružuje.
Provjerite koristite li audio sadržaj visoke razlučivosti tijekom izvođenja funkcije DTS Virtual:X.

3. Povežite soundbar sustav

Nakon što zaključate položaj Soundbara, možete ga početi povezivati s televizorom ili drugim uređajima i slušati zvuk putem Soundbara. Obavezno isključite zvuk televizora ili uređaja. Informacije potražite u korisničkom priručniku svog TV-a ili uređaja.

Spojite HDMI kabelom

Bilješka

- Provjerite podržava li vaš TV ili uređaj značajku HDMI ARC. Informacije potražite u korisničkom priručniku svog TV-a ili uređaja.

Spojite jedan kraj kabela HDMI na ulazni priključak HDMI ARC na glavnoj jedinici Zvučna šipka te drugi kraj na izlazni priključak HDMI ARC na televizoru ili uređaju.

Kako biste dobili najbolji mogući zvučni doživljaj koristeći kabal HDMI, slijedite sljedeće korake:

Za TCL televizor:

- 1 Povežite HDMI kabal s HDMI (ARC) sučelja na Soundbaru na HDMI (ARC/eARC) sučelje na TV-u.
- 2 Omogućite značajku CEC u postavkama TCL televizora. (Upute potražite u korisničkom priručniku televizora)

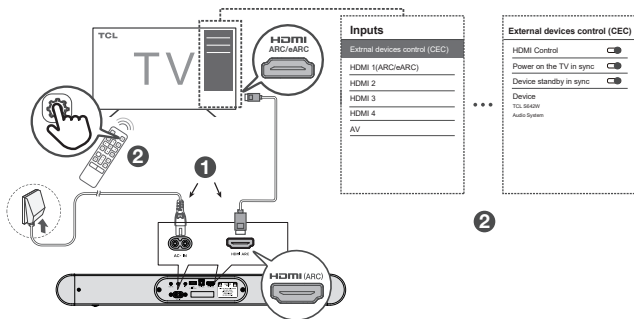

Za ostale marke televizora:

- ① Povežite HDMI kabel s HDMI (ARC) sučelja na Soundbaru na HDMI (ARC/eARC) sučelje na TV-u.
- ② Omogućite značajku CEC u postavkama televizora.

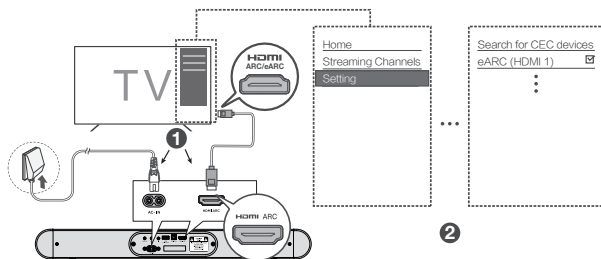

- ★ Nazivi funkcija CEC (Kontrola potrošačke elektronike) mogu se razlikovati ovisno o proizvođaču televizora. Ta se značajka može zvati CEC, Anynet +, SimpLink, BRAVIA Link, EasyLink ili VIERA Link. Za više informacija pogledajte korisnički priručnik za svoj televizor.

Spojite optičkim kabelom

- 1 Po potrebi uklonite zaštitne kapice s optičkog kabela.
- 2 Spojite jedan kraj optičkog kabela na optički ulazni konektor na Zvučna šipka, a drugi kraj na optički izlazni konektor televizora ili uređaja.

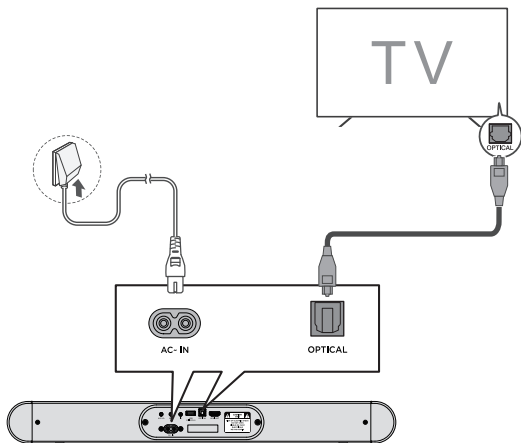

Bilješka

- Ako Soundbar ne emitira zvuk, pokušajte aktivirati PCM signal na televizoru ili uređaju. PCM se koristi za pretvaranje analognih audio signala u digitalne audio signale na većini uređaja. Za više informacija o tome kako aktivirati izlaz PCM signala, pogledajte korisnički priručnik vašeg televizora ili uređaja.

Povezivanje s AUX VA

Vaš soundbar se može povezati s uređajem Voice **Assistant (VA) (glasovni pomoćnik)** putem AUX VA veze. Nakon povezivanja, vaš soundbar će sada djelovati kao VA zvučnik.

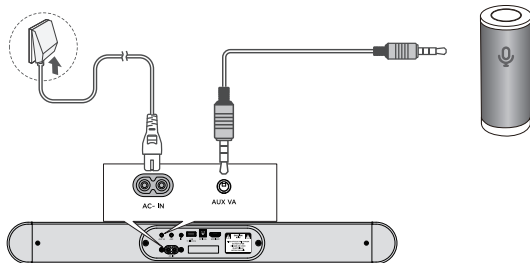

Značajke i prednosti:

- **Namjenski ulaz za funkciju glasovnog pomoćnika: VA** je aktivan na soundbaru čak i ako je soundbar postavljen na drugi ulaz sa reprodukcijom zvuka.
- **Automatsko isključivanje zvuka:** Ako se na vašem soundbaru reproducira zvuk, VA (glasovni pomoćnik) će reproducirati zvuk iz originalnog izvora tijekom 10 sekundi. Ako se nastavi nakon 10 sekundi, VA zvuk će utišati zvuk originalnog izvora. Nakon što se VA (glasovni pomoćnik) zvuk zaustavi, zvuk će se nastaviti reproducirati iz originalnog izvora.
- Ako želite onemogućiti značajke Aux VA-a, dugo pritisnite  odgovarajući gumb. Sada možete koristiti Aux VA priključak kao standardni Aux priključak za dodatne veze.

Povežite s IR prolaznim kabelom

Ako soundbar blokira infracrveni (IR) prijemnik televizora kada je postavljen izravno ispred njega. Možete koristiti priloženi IR prolazni kabel kako biste putem soundbara slali IR naredbe vašem televizoru.

Prvo spojite jedan kraj IR prolaznog kabela na IR konektor na vašem soundbaru.

Zatim postavite drugi kraj s IR blasterom blizu IR prijemnika na televizoru.

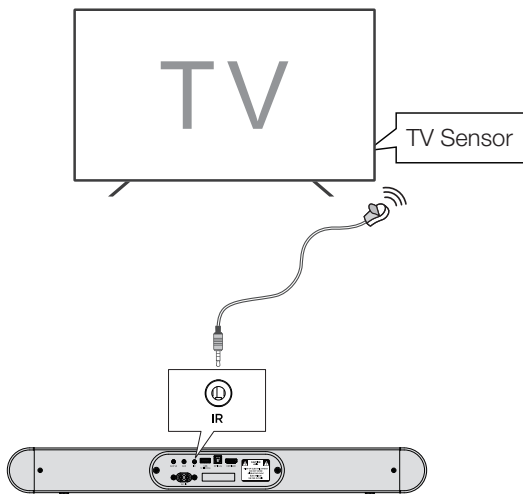

Upute za postavljanje soundbara pomoću optičkog kabela



Optički kabel (SPDIF) nemojte savijati ili prevrtati jer je krhak i lako se može oštetiti i slomiti.

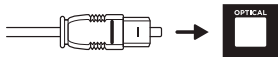

Da biste postigli najbolje moguće audio iskustvo pomoću optičkog kabela:

- 1 Pritisnite gumb Home (Početna) na TCL TV daljinskom upravljaču.
- 2 Dođite do **Audio option** (opcije Audio) u odjeljku **Settings (Postavke)**.
- 3 Poništite opciju „**TV speaker enabled** (Omogućen TV zvučnik)“.
- 4 Pod **S/PDIF** i **ARC** odaberite **PCM-Stereo**.

Bilješke

- *Različiti uređaji mogu imati različite postavke izbornika.*
- *Primjenjivo je i na uređaje poput Blu-ray playera, set-top box uređaja i sličnih.*



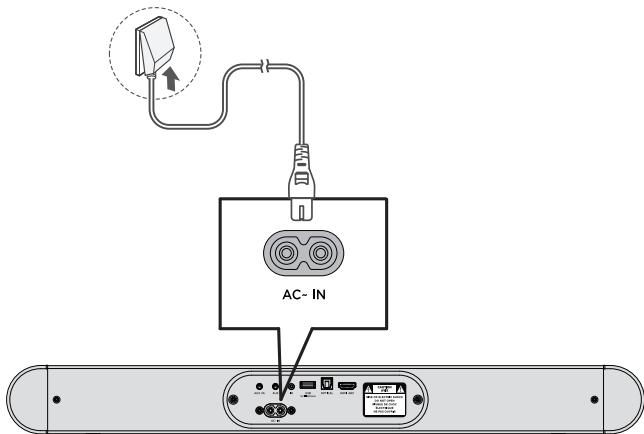

Spojite soundbar na izvor napajanja.

- 1 Provjerite jeste li uspostavili sve ostale veze prije povezivanja Soundbara na izvor napajanja.
- 2 Provjerite je li napon napajanja u skladu sa sigurnosnim standardima vaše zemlje (za detaljnije informacije, pogledajte 'Specifikacije' na stranici 31.)
- 3 Spojite jedan kraj isporučenog kabela za izmjeničnu struju na ulazni priključak za izmjenični tok na vašoj Zvučna šipka, a drugi kraj u utičnicu na zidu.



Povežite soundbar s Bluetooth uređajem

Bilješke

- Provjerite podržava li vaš bežični uređaj Bluetooth funkciju.
 - Radni domet između Soundbara i vašeg Bluetooth uređaja je približno 10 metara (bez ikakvih prepreka između Bluetooth uređaja i Soundbara).
- 1 Pritisnite .
 - 2 Pritisnite .
 - 3 Pritisnite i  držite na daljinskom upravljaču ili pritisnite i  držite na vašem soundbaru.
 - ➔ Vidjet ćete da treperi plavo LED svjetlo.
 - ➔ Soundbar je spreman za uparivanje.
 - 4 Uključite Bluetooth uređaj i aktivirajte njegovu Bluetooth funkciju.
 - 5 Odaberite **TCL S642W**.
 - ➔ Vidjet ćete da plavo svjetlo svijetli 3 sekundi.
 - ➔ Uparivanje je uspješno izvršeno.
 - 6 Ako želite upariti drugi uređaj, ponovite korak 3.

Savjet

- Ako ne možete pronaći naziv modela **TCL S642W** na Bluetooth uređaju, pritisnite i  držite na daljinskom upravljaču. Vidjet ćete da treperi plavo svjetlo. Soundbar sada prelazi u način rada uparivanja.

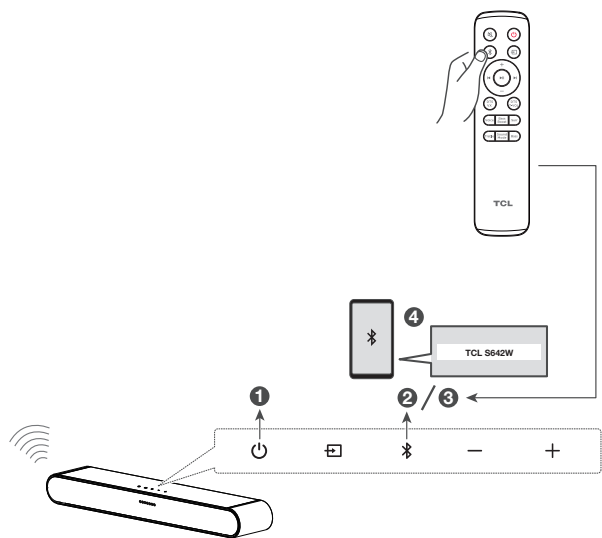



Spojite bežični subwoofer sa soundbarom

Kada je bežični subwoofer spojen, možete uživati u snažnim dubokim bas zvukovima i doživjeti istinski impresivno audio iskustvo.

Automatsko uparivanje

Provjerite jesu li i soundbar i bežični subwoofer spojeni na izvor napajanja i uključeni.

PRI PRVOJ UPORABI SUBWOOFER I SOUNDBAR ĆE SE AUTOMATSKI UPARITI. U slučaju problema, slijedite ove korake za ručno uparivanje:

- ➔ Pritisnite i  držite gumb na subwooferu 3 sekunde dok svjetlo indikatora pored gumba za uparivanje ne počne brzo treperiti.
- ➔ Pritisnite i  držite gumb na soundbaru 5 sekundi. Kada svjetlo indikatora svijetli stalno na subwooferu.
- ➔ Uparivanje je uspješno izvršeno.

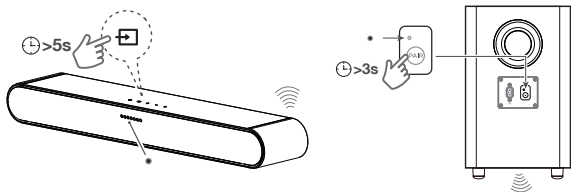

4 Koristite svoj soundbar sustav

Koristite kontrole na gornjoj ploči ili daljinskom upravljaču

1 Provjerite je li Soundbar pravilno povezan na napajanje i izvore.

2 Pritisnite  na gornjoj ploči soundbara ili daljinskog upravljača kako biste prebacivali na ispravan izvor zvuka.



LED zaslon na Soundbaru daje vam informacije o ponašanju LED indikatora na Soundbaru. LED svjetlo je vidljivo između tkanine i gornjeg kućišta.

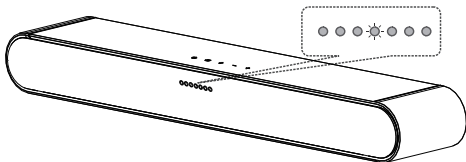

Bilješka: Ako tijekom 10 sekundi nakon uključivanja soundbara ne izvršite nikakvu radnju ni na soundbaru ni na daljinskom upravljaču, svi LED indikatori na soundbaru će se isključiti. Ponovno će se upaliti kada poduzmete bilo koju sljedeću radnju.

Savjet: Na daljinskom upravljaču možete koristiti naprednije funkcije (pogledajte 'Pregled daljinskog upravljača' na stranici 16).

Slušanje glazbe s vašeg Bluetooth uređaja

- 1 Provjerite podržava li vaš uređaj A2DP i/ili AVRCP. Informacije potražite u specifikacijama svog uređaja
- 2 Uparite svoj Bluetooth uređaj s Soundbarom (pogledajte odjeljak "Connect the Soundbar with your Bluetooth device (Povežite Soundbar s Bluetooth uređajem)" na stranici 25).
- 3 Počnite slušati glazbu spremljenu na vašem Bluetooth uređaju putem Soundbara.
 - Ako vaš Bluetooth uređaj podržava A2DP možete slušati glazbu, ali ne možete upravljati reprodukcijom.
 - Ako vaš Bluetooth uređaj podržava AVRCP, možete slušati glazbu i kontrolirati reprodukciju glazbe pomoću daljinskog upravljača. Pritisnite središnji gumb za pauziranje ili nastavak reprodukcije glazbe. Pritisnite tipku lijevo/desno za prelazak na prethodnu/ sljedeću pjesmu.

Bilješka

- Radni domet između soundbara i vašeg Bluetooth uređaja je približno 10 metara (bez ikakvih prepreka između njih).

Koristite USB kabel ili uređaj za reprodukciju glazbe

- Pritisnite gumb za reprodukciju/pauzu na daljinskom upravljaču za slušanje/pauziranje/nastavljanje glazbe.
- Pritisnite tipku lijevo/desno na daljinskom upravljaču za prelazak na prethodnu ili sljedeću pjesmu.
- Pritisnite gumb gore / dolje za povećanje ili smanjenje razine glasnoće.

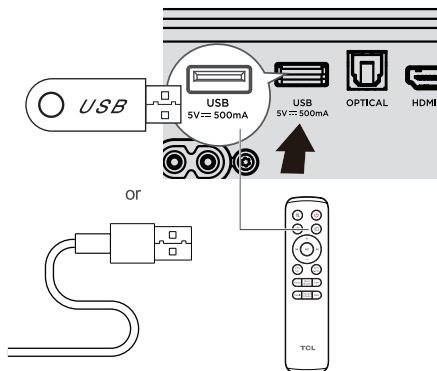

Savjet

- Ovaj Soundbar podržava USB uređaje s kapacitetom do 64 GB memorije, a podržani format datoteke je MP3.
- Glazba u direktorijima USB uređaja trebala bi biti unutar 5 (uključujući 5) razina direktorija. U suprotnom, Soundbar neće moći prepoznati glazbu.

5 Specifikacije

Naziv proizvoda

2.1 kanalni Dolby Audio, DTS Virtual:X™ soundbar sa bežičnim subwooferom

Zvučna traka

- Napajanje: AC 100-240 V ~ 50/60 Hz
- USB: 5 V --- 500 mA max
- Potrošnja energije: 50 W
- Potrošnja energije u stanju pripravnosti (nakon dugog pritiska gumba za napajanje): ≤ 0,5 W
- Impedancija: 8 Ω
- Frekvencijski odziv: 180 Hz – 20 KHz
- Dimenzije (Š x V x D): 560x62x97,6MM
- Težina: 1,5 KG
- Radna temperatura: 0 °C – 45 °C

Bežični Subwoofera

- Napajanje: AC 100-240 V ~ 50/60 Hz
- Potrošnja energije: 30 W
- Potrošnja energije u standby (stanju) čekanja: ≤ 0,5 W
- Impedancija: 4 Ω
- Frekvencijski odziv: 40 Hz – 180 Hz
- Raspon frekvencija: 2402 MHz – 2480 MHz
- Maksimalna snaga odašiljanja: 10 dBm
- Dimenzije (Š x V x D): 195 x 320,4 x 195 MM
- Težina: 3 KG

Bluetooth

- Bluetooth verzija: 5.3, Bluetooth profil - Bluetooth stereo podržan (Profil napredne distribucije Audio - A2DP; Profil daljinskog upravljanja Audio videom - AVRCP)
- Raspon frekvencija: 2402 MHz – 2480 MHz
- Maksimalna snaga odašiljanja: 10 dBm

Daljinski Upravljač

- Udaljenost/kut: 6 m/30°
- Tip baterije: 1,5 V AAA baterije se koriste u broju od 2 komada i mogu se zamijeniti od strane korisnika.

6 Obavijest

Zbrinjavanje starog proizvoda i baterije



Vaš je proizvod dizajniran i proizveden od visokokvalitetnih materijala i komponenata koji se mogu reciklirati i ponovno upotrijebiti.

Uklonite jednokratnu bateriju

Za uklanjanje jednokratnih baterija pogledajte odjeljak "Instalirajte/zamijenite bateriju daljinskog upravljača".

Zaštita okoliša i održivost

Izostavili smo svu nepotrebnu ambalažu i pobrinimo se da je ekološka pristojan i održiv.

Zaštitni znakovi

Dolby Audio

Proizvedeno pod licencom Dolby Laboratories. Dolby, Dolby Audio i simbol double-D zaštitni su znakovi tvrtke Dolby Laboratories Licensing Corporation.

Bluetooth[®]

Riječ i logotipi Bluetooth[®] registrirani su zaštitni znaci u vlasništvu tvrtke Bluetooth SIG, Inc. i svaka upotreba takvih žigova od strane TTE Corporation pod licencom je. Ostali zaštitni znaci i trgovačka imena zaštićeni su od njihovih vlasnika.

dts[®]

Za DTS patente pogledajte <http://patents.dts.com>.

Proizvedeno prema licenci DTS, Inc. DTS, Digital Surround, Virtual:X i DTS logo su registrirani zaštitni znaci ili zaštitni znaci DTS, Inc. u Sjedinjenim Državama i drugim zemljama. © 2023 DTS, Inc. SVA PRAVA ZADRŽANA.

HDMI[®] HIGH-DEFINITION MULTIMEDIA INTERFACE

"Pojmovi HDMI, HDMI multimedijско sučelje visoke razlučivosti, HDMI trgovački izgled i HDMI logotipi zaštitni su znakovi ili registrirani zaštitni znakovi HDMI Licensing Administrator, Inc."

7 Često Postavljena Pitanja

Bez snage

- Provjerite jesu li kabel napajanja naizmjeničnom strujom i ulazni priključak izmjeničnog napajanja pravilno spojeni.
- Provjerite postoji li napajanje.
- Provjerite je li Soundbar uključen.

Bez zvuka

- Provjerite je li audio kabel povezan sa Soundbarom i vašim uređajem.
- Provjerite jeste li odabrali ispravan izvor.
- Pritisnite gumb gore za povećanje razine glasnoće.
- Provjerite je li na Soundbaru isključen zvuk.

Tihi glas

- Koristite daljinski upravljač za podešavanje glasnoće.

Daljinski upravljač ne radi.

- Provjerite jeste li odabrali ispravan izvor.
- Provjerite je li udaljenost daljinskog upravljača i soundbara unutar radnog dometa.
- Provjerite je li baterija pravilno umetnuta i radi li.
- Provjerite je li daljinski upravljač blizu senzora daljinskog upravljača na Soundbaru.

Čujem iskrivljeni zvuk.

- Provjerite jesu li svi kabeli pravilno spojeni.
- Provjerite jeste li odabrali ispravan izvor.
- Provjerite je li televizor isključen ako reproducirate zvuk s televizora.

Ne mogu pronaći Bluetooth naziv ovog Soundbara na svom Bluetooth uređaju.

- Provjerite je li Bluetooth funkcija aktivirana i je li LED indikator brzo treperi. Ako LED dioda ostaje neprekidno upaljena, pritisnite i zadržite tipku "Remote Bluetooth" kako bi LED dioda počela brzo treperiti.
- Provjerite je li Soundbar uparen sa vašim Bluetooth uređajem.

TCL podrška:

Posjetite www.tcl.com

SPREMNI SMO ZA POMOĆ

**prvo nas kontaktirajte
s bilo kakvim pitanjima**



**PAZITE KADA
UKLANJANJE SOUNDBAR**

Autorska prava © 2023 TCL. Sva prava zadržana.

S642W-EU_EN_UM_V0.1