



Biztonság

Ellenőrizze, hogy az otthoni hálózati feszültség megfelel-e a készülék hátoldalán található azonosító címkén feltüntetett feszültségnek. Ha a hálózati leválasztás eszköze a hálózati csatlakozó, a hálózati bemenet vagy hosszabbító, akkor ezeknek mindig elérhetőnek és használhatónak kell lenniük.

Egyes modelleknél a jelzőfény a TV-készülék oldalán található. Ha az előlapon nem világít a jelzőfény, az nem jelenti azt, hogy a TV-készülék teljesen le van választva az elektromos hálózatról. TV-készülék teljes leválasztásához húzza ki a hálózati dugót.

A TV-készülék alkatrészei hőérzékenyek. A **maximális környezeti hőmérséklet** ne haladja meg a **35 Celsius-fokot**. Ne takarja le a televízió hátsó és oldalsó részén levő szellőzőnyílásokat. A megfelelő szellőzés érdekében hagyjon elegendő helyet a készülék körül. A készüléket mindennemű hőforrástól (kandalló stb.) és erős mágneses vagy elektromos teret keltő berendezéstől távol helyezze el.

Abban a helyiségben, ahol a készüléket elhelyezték, a **levegő páratartalma** ne haladja meg a **75%-ot**. Ha a készüléket hűvös helyről meleg helyre viszi, az páralecsapódást okozhat a képernyőn (és a készülékben található alkatrészekben). Hagyja, hogy a páralecsapódás elpárologjon, mielőtt újra bekapcsolja a TV-készüléket.

A TV-készülék a  vagy **POWER**/ gombbal, illetve a távirányító  gombjával kapcsolható be és állítható készenléti módba. Ha **hosszú ideig nem fogja nézni a TV**, akkor a dugót az elektromos aljzatból kihúzva kapcsolja ki teljesen a készüléket.

Zivatar esetén ajánlatos a TV-készüléket leválasztani az elektromos hálózatról valamint az antennáról, hogy az elektromos vagy elektromágneses kisülések ne tudják károsítani. Ezért tartsa az **elektromos aljzatot és az antennacsatlakozót** elérhető helyen, hogy szükség esetén **le tudja választani** azokat.

Azonnal **húzza ki** a TV-készüléket, ha a készülék **égett szagot** vagy **füstöt** bocsát ki magából. Soha, semmilyen körülmények között ne nyissa ki a TV-készüléket, mert fennáll az **áramütés** kockázata.

FIGYELMEZTETÉSEK

A készülék háztartási használatra készült, és nem használható más célra, például nem háztartási vagy kereskedelmi környezetben.

Ha a készülék hajlékony tápkábele megsérül, a balesetveszély elkerülése érdekében cseréltesse ki a gyártóval, annak szervizével vagy egy szakemberrel.

A kellő szellőzés végett hagyjon legalább 10 cm helyet szabadon a TV-készülék körül. A készülék szellőzőnyílásait nem szabad pl. újság, függöny vagy terítő ráhelyezésével eltakarni.

A készüléket védeni kell csöpögő vagy fröccsenő víz és folyadékok ellen. Ne helyezzen vizet tartalmazó edényt, tárgyat, pl. vázát a tetejére.

Az akkumulátorokat (akkumulátor-csomag vagy beépített akkumulátor) ne érje túlzott hő, például közvetlen napsütés, tűz, vagy hasonló.

A tűz vagy áramütés kockázatának csökkentése érdekében a készüléket ne érje eső vagy nedvesség.

A televízió leeshet, és súlyos személyi sérüléseket vagy halálokat okozhat. Számos sérülés, különösen a gyermeki sérülés, elkerülhetők egyszerű óvintézkedésekkel, például:

- MINDIG használjon olyan szekrényeket, állványokat vagy rögzítési módszereket, amilyen a televízió gyártója ajánlott.
- MINDIG olyan bútorokat használjon, amelyek terjes mértékben tarthatja a televíziót.
- MINDIG gondoskodjon arról, hogy ne lógja a tartó bútorok szélén a televíziót.
- MINDIG tanítsa a gyerekeket azt, hogy a bútorra mászás veszélyes, a televíziót vagy annak kezelőszerveit a elérésért.
- MINDIG vezesse a televízióhoz csatlakoztatott vezetékeket és kábeleket, hogy azok ne botolhassanak meg, ne húzódnak meg és ne ragadjanak meg.
- SOHA ne tegye a televíziót instabil helyre.
- SOHA ne helyezze a televíziót magas bútorokra (például szekrények vagy könyvespolcok) a televízió és bútor kapocsa nélkül.
- SOHA ne tegye a televíziót olyan ruhára vagy más anyagra, amely a televízió és az alátámasztó bútorok között található.
- SOHA ne helyezzen olyan tárgyakat a televízió tetejére vagy a a televíziót helyező bútorokra, amelyek csábíthatnák a gyerekeket, hogy másszanak fel, például játékokat és távirányítókat.

Ha a meglévő televíziót megtartják és áthelyezik, ugyanazokat a megjegyzéseket kell alkalmazni, mint fent.

Az így jelölt készülékek Class II vagy kettős szigetelésű készülékek. Ezért elektromos védőföldelésre nincs szükségük. Az ilyen jelöléssel nem ellátott készülékek Class I elektromos berendezések. Ezeket védőföldelt hálózati csatlakozóra kell csatlakoztatni.



A tűz terjedésének megelőzése érdekében mindenkor tartsa távol a készüléktől a gyertyákat és egyéb nyílt lángot.



Ez a jelölés azt jelzi, hogy a készülék belsejében nagyfeszültség van. A termék bármely belső alkatrészével való kapcsolat veszélyes!



Ez a jelölés azt jelzi, előfordulhat, hogy a biztosíték semleges állapotban van és a fázisvezetők energiával való újbóli feltöltéséhez a hálózatról le kell csatlakoztatni.

A balesetveszély elkerülése érdekében a készüléket az üzembe helyezési utasítások szerint biztonságosan a padlóhoz/falhoz kell erősíteni.

A rádiófrekvenciás kitétség kockázatának csökkentése érdekében tartson a berendezéstől legalább 100 cm távolságot.

Ha a készülékhez külső antenna vagy kábelrendszer van csatlakoztatva, akkor a túlfeszültség-impulzusok és sztatikus feltöltődés elleni védelem érdekében gondoskodjon arról, hogy egy megfelelően képzett személy kialakítsa az antenna, illetve a kábelrendszer földelését.

TV-képernyő

A készülékben használt TV-képernyő üvegből készült. Ezért a készülék leejtésekor vagy más tárgyakhoz ütésekor eltörhet.

A TV-képernyő nagyon fejlett műszaki termék, amely finoman részletezett képeket biztosít. Esetenként néhány inaktív képpont jelenhet meg a képernyőn, amelyek állandó kék, zöld vagy piros színűek lehetnek. Ez nem befolyásolja az Ön által vásárolt készülék működését.

Karbantartás

A képernyő tisztítására használjon ablaktisztítót, a készülék többi részét pedig puha kendővel és enyhé tisztítószerrel tisztítsa.

Fontos: Az erőtelen tisztítószerrel, az alkoholos vagy súroló hatású termékek károsíthatják a képernyőt.

Rendszeresen portalanítsa az oldalsó és a hátsó részen levő szellőzőnyílásokat. Az oldószerrel, a súroló hatású és az alkoholalapú termékek károsíthatják a TV-készüléket. Ha tárgy vagy folyadék kerül a készülék belsejébe, azonnal feszültségmentesítse, és ellenőriztesse szakemberrel. Soha ne nyissa ki a készüléket, mert kockáztatja a saját testi épségét, és kárt tehet a készülékben.

ESD szabályozás

Ez a készülék teljesíti az ESD-szabályozásban lefektetett működési feltételeket. Ha a készülék Ethernetre csatlakozva, vagy USB lejátszás módban elektrosztatikus kisülés miatt nem áll helyre, akkor felhasználói beavatkozásra van szükség.

Bluetooth-funkcióval kapcsolatos megjegyzés

A Bluetooth® -technológia (ha TV-ben van ilyen) a 2,4 GHz-es frekvenciát használja, ezért a közelben található Wi-Fi elérési pont, router vagy mikrohullámú sütő zavarhatja a Bluetooth-hangátvitelt. Ha a hangátvitel szakadozik, a Bluetooth-eszköz újraindításával keressen kevésbé zavart frekvenciát; ha továbbra is gondok vannak, akkor a készüléket vigye közelebb a TV-hez, vagy a zavarforrásokat vigye messzebb a TV-től.

Bluetooth regisztrációs azonosító: D056959

A TV-készülék falra rögzítése

Figyelmeztetés: Ez a művelet a TV méretétől függően legalább két embert igényel.

A biztonságos üzembe helyezés érdekében vegye figyelembe a következő biztonsági utasításokat:

- Ellenőrizze, hogy a fal képes-e megtartani a TV-készülék és a fali szerelvény súlyát.
- Kövesse a fali szerelvényhez mellékelt szerelési utasításokat. Egyes modelleknél rá kell csavarni a mellékelt hatlapú VESA csavaranyákat (és csavarokat) a készülék hátulján található fali rögzítőnyílásokra, és csak ez után lehet felhelyezni a készüléket a falra.
- A TV-készüléket függőleges falra kell szerelni.
- Csak olyan csavart használjon, amely megfelel a fal anyagának.
- A TV-készülék kábeleit olyan helyre tegye, ahol nem lehet elbotlani bennük.

A TV-készülékhez kapcsolódó többi biztonsági utasítást ekkor is be kell tartani.

Több termék felülről felhasználói kézikönyv

Az e kézikönyvben ismertetett funkciók és szolgáltatások szinte minden modellnél működnek. Előfordulhat, hogy egyes szolgáltatások nem működnek TV-készülékén és/vagy olyan szolgáltatásokat is tartalmaz, amelyek nem szerepelnek kézikönyvünkben. A kézikönyv illusztrációi eltérhetnek a tényleges helyzetűtől. Értelemszerűen kövesse őket.

Eszközfrissítés

Néhány eszközt általában negyedévente frissítenek, de nem mindig olyan specifikusak. Egyes eszközök, különösen azok, amelyek több mint három éve kerültek forgalomba, csak akkor frissülnek, ha kritikus sebezhetőségeit találnak és javítanak.

Tájékoztató elhasznált berendezések és elemek ártalmatlanításáról**[Európai Unió]**

Termékek

Ezek a szimbólumok azt jelentik, hogy a velük megjelölt erősáramú és elektronikus készülékek és elemek/akkumulátorok életük végén nem dobhatók a háztartási szemétkébe. Ezeket a termékeket az országos törvények és a 2012/19/EU, 2006/66/EK és 2008/12/EK irányelv szerint, elektronikus és villamos berendezések, készülékek, elemek és akkumulátorok számára kialakított szelektív gyűjtőben kell leadni, megfelelő kezelés, ártalmatlanítás és újrahasznosítás végett.

Elem/
akkumulátor

Megjegyzés:

Elemek/
akkumulátorok
szimbóluma
alatt a Pb
azt jelenti,
hogy ólmot
tartalmaz.

Az így jelölt termékek előírászerű ártalmatlanításával Ön hozzájárul a természetes erőforrásokkal való takarékoskodáshoz és megelőzi a környezetre és az emberek egészségre gyakorolt káros hatásokat, amelyek az egyszerű kidobással járnának.

A készülék leadásával kapcsolatban további felvilágosítást az önkormányzattól, a helyi hulladékgazdálkodó szervezettől vagy a legközelebbi szaküzletlétől kérhet.

Az országos törvények büntetéssel is sújtják a termék nem szelektív hulladékként való „eltüntetését”.

[Vállalati felhasználók]

Ha meg akar szabadulni e terméktől, keresse meg szállítóját és ellenőrizze vásárlási szerződése feltételeit és rendelkezéseit.

[Nem EU országok]

Ezek a szimbólumok csak az Európai Unió területén kötelező érvényűek. Ha meg akar szabadulni az így jelölt termékektől, kövesse országa vonatkozó hulladékkezelési törvényeit és rendelkezéseit.

Megfelelőségi nyilatkozat

A TCL ezúton kijelenti, hogy a rádióberendezés típusú TV megfelel a 2014/53/EU irányelvnek. Az EU-megfelelőségi nyilatkozat teljes szövege a következő internetes címen érhető el: www.tcl.com. Válassza ki a modell nevét, és lépjen a LETÖLTÉSEK menüpontra.

A jelen felhasználói kézikönyv ábrái csak tájékoztató jellegűek és eltérhetnek a termék tényleges megjelenésétől. Fenntartjuk a jogot a kivétel és a műszaki adatok előzetes értesítés nélküli módosítására.

Fontos információk	1	Az EPG (Elektronikus programfüzet) használata	13
1. fejezet - Csatlakozások		Bluetooth funkció	13
Csatlakoztassa az elektromos hálózatot és az antennát	5	Gyors indítás funkció	13
Blu-ray-lejátszó, HD játékkonzol, HD videokamera, fejhallgató, CI-modul csatlakoztatása	5	Hálózati ébresztés	14
Csatlakozás az internetre	6	Gyári alapértelmezett beállítások visszaállítása ...	14
2. fejezet - Bevezetés		A TV hangvezérlés használata	14
Exkluzív távirányító	7	Változtatható frissítési sebesség	14
Elemek behelyezése.....	8	Apple AirPlay és HomeKit	15
A TV be- és kikapcsolása	9	Multivizuális	15
Első beállítás.....	9	Kéékfény-szűrő	16
3. fejezet - A TV alapszintű használata		5. fejezet - Egyéb információk	
Csatornaválasztás	10	Gyereklzáár jelszó	17
A csatlakoztatott eszközök kéépének megjelenítése	10	Hibaelhárítás	17
A hangerő beállítása	10		
Az Smart TV kezdőlap megnyitása	10		
A Beállítások menü használata	10		
4. fejezet - A TV szolgáltatásainak használata			
Csatornák beállítása	11		
Common Interface	11		
A Common Interface modul használata.....	11		
A Common Interface szolgáltatásainak elérése	11		
Feliratok használata.....	11		
A feliratok be- és kikapcsolása	11		
Más nyelvű feliratok engedélyezése digitális TV-csatornán	11		
Felirat típusának kiválasztása digitális TV-csatornán	12		
A teletext használata	12		
Az oldalnyelv kódolásának kiválasztása	12		
Digitális teletext nyelve.....	12		
Elektronikus fogyasztói vezérlés (CEC)	12		
A CEC engedélyezés és letiltása	12		
Kapcsolja be a TV-t szinkronban	12		
Készletléti állapot szinkronban	12		
HbbTV	12		
A HbbTV elérése	13		
A HbbTV kikapcsolása	13		

1. fejezet - Csatlakozások

Csatlakoztassa az elektromos hálózatot és az antennát

A hálózati kábel csatlakoztatása után bekapcsolhatja a TV-t a \odot vagy a **POWER**/ \odot gomb megnyomásával.

Megjegyzések:

- Az elektromos hálózati aljzat helyzete TV típusonként változó.
- Válassza le a hálózati kábelt, mielőtt más eszközt csatlakoztat.

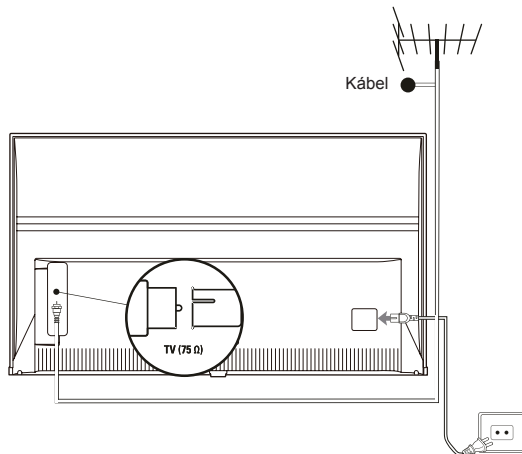

Blu-ray-lejátszó, HD játékkonzol, HD videokamera, fejhallgató, CI-modul csatlakoztatása

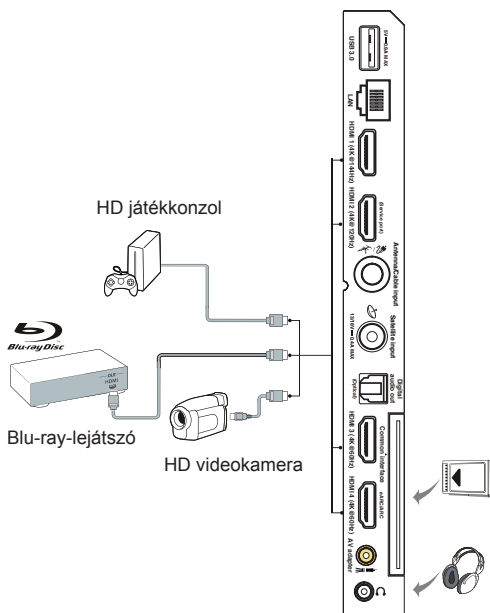

Csatlakozás az internetre

Megjegyzés: Az alábbiakban leírt utasítások a TV vezetékes vagy vezeték nélküli hálózatra csatlakoztatásának szokásos módját írják le. A csatlakozás módja a tényleges hálózati konfigurációtól függően eltérő lehet. Az otthoni hálózatával kapcsolatos bármilyen kérdés esetén forduljon internetszolgáltatójához.

Vezetékes csatlakozás

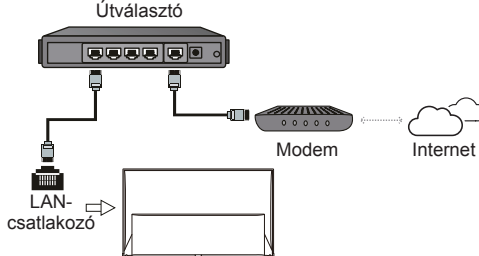

Vezeték nélküli csatlakozás

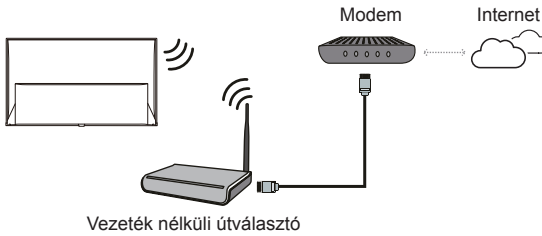

Hálózati beállítások:

1. A műszerfal menü megjelenítéséhez nyomja meg a távirányítón **⚙**.
2. Válassza a **Settings** (Beállítások) lehetőséget, majd nyomja meg az **OK** gombot a beállítások menübe való belépéshez.
3. A **^** / **v** gombokat használva válassza ki a **Network and Internet** (Hálózat & Internet) opciót, majd nyomja meg az **OK** gombot az almenübe való belépéshez és kövesse a képernyőn megjelenő utasításokat a hálózat beállításához.

Megjegyzések:









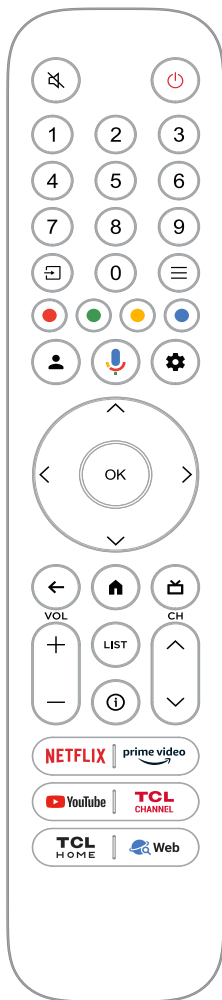



- Előfordulhat, hogy a fenti ábrán szereplő csatlakozók közül nem mindegyik található meg TV-készülékén. Az USB- és HDMI-portok száma a TV típusától függően eltérő lehet.
- A gombok és csatlakozók helyei a TV típusától függően eltérőek lehetnek.
- Az USB-csatlakozók USB-meghajtókról való adatbetöltésre és szükség szerint más USB-eszközök csatlakoztatására szolgálnak.
- Minden USB-eszközt közvetlenül, hosszabbító nélkül kell a TV-készülékre kötni. Amennyiben hosszabbító használatára van szükség, ajánlott legfeljebb 50 cm hosszúságút használni. Az ennél hosszabb kábeleket ferritgyűrűvel kell ellátni.
- Az eARC/ARC (Audio Return Channel) funkció csak az eARC/ARC jelöléssel ellátott HDMI-porton támogatott. Az eARC/ARC funkció használatához először kapcsolja be a CEC funkciót a **CEC** részben leírtaknak megfelelően.
- Az esetleges zavaró jelek kiküszöbölése érdekében kiváló minőségű, árnyékolt HDMI-kábelek használatát javasoljuk.
- 3,5 mm-es, háromérintkezős (TRS) csatlakozóval ellátott fejhallgatót használjon. A fejhallgató által keltett túl nagy hangnyomás halláskárosodáshoz vezethet.

2. fejezet - Bevezetés

Exkluzív távirányító

A TV-készülék legtöbb funkciója elérhető a képernyőn megjelenő menükről. A TV-készülékhez adott távirányítóval navigálhat a menükben és általános beállításokat adhat meg.



-  A hang ki- és bekapcsolásához.
-  Készenlét / Kilépés a készenléteből.
- Számgombok** Csatornaszámok vagy számjegy beírása.
-  A bemeneti forrás kiválasztása.
-  A Gyorsbeállítások panel megjelenítése.
- Színes gombok** Feladatok vagy teletext oldalak kijelölése; a HbbTV funkcióhoz használatos.
-  A Felhasználói központ elérése.
-  Nyomja meg a **Google Assistant** (Google Asszisztens) gombot a távvezérlőn, hogy beszéljen a Google Asszisztenssel. *(Csak a Google TV módban és akkor érhető el, ha a hálózati kapcsolat normális.)*
-  Az irányítópult menüjének megjelenítése.
-  Navigációs iránygombok.
- OK** Bejegyzés vagy kijelölés megerősítése. (A csatornalista TV módban való megjelenítéséhez használható.)
-  Az előző menübe való visszatéréshez vagy egy alkalmazás bezárásához.
-  A Smart TV kezdőlapjának megnyitása.
-  Az Elektronikus Műsorújság elérése (csak digitális csatornákon érhető el). Vagy hozzáférés a DTV EPG-hez. (Csak a Google TV módban érhető el.)
- VOL+ / -** A hangerő szabályozására.
- LIST** A DTV-csatornák listájának megnyitása.
-  A freeviewPlay megnyitása.
-  A programinformációk megjelenítése, ha van ilyen.
- CH ^ / v** Csatornát váltani.
- NETFLIX** A Netflix elérése, ha elérhető.
- prime video** A Prime videó elérése, ha elérhető.
- Youtube** A YouTube elérése, ha elérhető.
- TCL CHANNEL** A TCL csatorna elérése.
- TCL HOME** A TCL Home elérése.
- Web** A TCL BrowseHere megnyitása.

Megjegyzések:

- Ez a távirányító csak bizonyos típusok esetén érhető el. A távirányító típusa előzetes értesítés nélkül változhat.
- Az App gombok típusától függően eltérhetnek. Az Alkalmazás gomb a megfelelő alkalmazás elérésére szolgál.
- A **Google Assistant** (Google Asszisztens) gomb első megnyomásakor a távvezérlő és a TV párosításához kövesse a képernyőn megjelenő utasításokat.
- A Google TV az eszköz szoftverélményének neve és a Google LLC védjegye.
- A Google Asszisztens egyes nyelveken és egyes országokban nem elérhető.

Elemek behelyezése

1. Az ábrán látható módon nyomja meg a hátsó fedél nyitásához.
2. Helyezzen be két AAA méretű elemet az elemtartón jelzett polaritásnak megfelelően.
3. Helyezze vissza hátsó fedelet az ábrán látható módon.

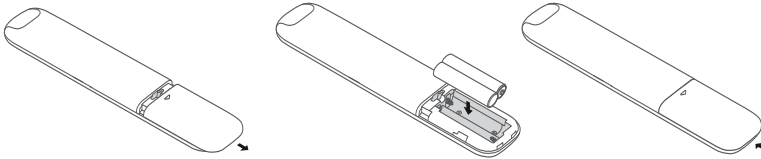

Megjegyzés: A távirányító típusa előzetes értesítés nélkül változhat.

FIGYELEM: Tűz- vagy robbanásveszély a nem megfelelő típusú elemek cseréje esetén.

Fontos:

Az elemet tilos túlzott mértékű hőnek – így napfénynek, tűznek és hasonlóknak – kitenni. Vegye ki az elemeket a távirányítóból, ha hosszabb időn át nem kívánja használni. A készülékekben felejtett elemekből kiszivárgó elektrolit korróziót okozhat, ami érvényteleníti a jótállást.

A környezet védelme érdekében vigye a szelektív gyűjtőbe elhasznált elemeit. Az utasítások szerint ártalmatlanítsa az elemeket.



FIGYELMEZTETÉS: Nem megfelelő típusú elemek használata robbanásveszélyt idézhet elő. Az elhasznált elemek helyett csak azonos vagy a készülék gyártója által ajánlott típusú elemeket helyezzen be.

Ha a távirányítóban lévő elemek lemerülnek, akkor használhatja a TV-készüléken lévő gombot.

Készenléti módból bekapcsolhatja a TV-t a készüléken található  gomb megnyomásával.

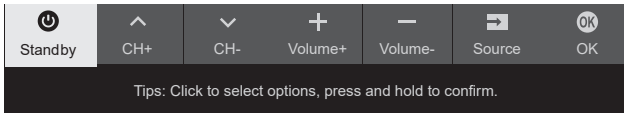



Ha a TV be van kapcsolva, a multifunkciós menü megjelenik a készüléken található  gomb megnyomásával. A multifunkciós menü használatával kapcsolatos további információkért lásd az alábbi ábrát.



- Nyomja meg a  gombot, hogy kijelölhesse a következő funkciót.
- A kiválasztás megerősítéséhez nyomja meg és tartsa lenyomva a  gombot több, mint 2 másodpercig.

Megjegyzés: Ahhoz, hogy a  gombot megtalálja a TV készüléken, lapozza fel az Üzembehelyezési útmutatót.

A TV be- és kikapcsolása

1. A hálózati kábel bedugaszolásakor a TV-készülék bekapcsol vagy készenléti módba áll. A készenléti módból való működésbe állításához nyomja meg a készülék  vagy **POWER**/ gombját vagy a távirányító  gombját.
2. A TV készenléti módba állításához nyomja meg a távirányító  gombját. A TV-készülék bekapcsolva marad, de keveset fogyaszt.
3. A TV kikapcsolásához húzza ki csatlakozót a konnektorból.

Megjegyzés: Az energiatakarékosság és a környezetvédelem érdekében egyes modellek relés kapcsolókkal vannak ellátva. A TV be- vagy kikapcsolásakor normális a relé hangja.

Első beállítás

A készülék első bekapcsolásakor megjelenik a **Welcome** (Üdvözljük!) képernyő, amely végigvezeti az első beállítás folyamatán. Kövesse a képernyőn megjelenő utasításokat az első beállítás elvégzéséhez, például a nyelv kiválasztásához, a hálózathoz való csatlakozáshoz, a csatornák kereséséhez és a további műveletekhez. Az egyes lépéseknél válassza ki a kívánt beállítást vagy hagyja ki a lépést. Ha kihagy egy lépést, akkor a beállítást később, a Beállítások menüből is elvégezheti.

Megjegyzés: Ha a csatornakereső csak analóg csatornákat talált, ezt a rossz vétel okozhatja és nem tekinthető garanciális hibának. A gyártó nem felelős azért, ha egyes helyeken rossz a vétel vagy nincs vétel.

3. fejezet - A TV alapszintű használata

Csatornaválasztás

A navigációs iránygombok használata: a csatorna megváltoztatásához lapozzon a távirányítón a \wedge / \vee gombbal.

Az OK gomb használata: nyomja meg az **OK** gombot a csatornalista megjelenítéséhez, majd nyomja meg a $\wedge / \vee / \langle / \rangle$ és az **OK** gombot a csatornák kiválasztásához.

A CH \wedge / \vee gombok használata: a csatornák közötti görgetéshez nyomja meg a távirányító **CH \wedge / \vee** gombjait.

A LIST (LISTA) gomb használata: nyomja meg a távirányító **LIST (LISTA)** gombját a csatornalista megjelenítéséhez, majd nyomja meg a $\wedge / \vee / \langle / \rangle$ és az **OK** gombot a csatornák kiválasztásához.

A csatlakoztatott eszközök képeinek megjelenítése

A távvezérlő \square gombbal jelenítse meg a források listáját. A \langle / \rangle gombbal válassza a TV-t vagy más jelforrást, és nyugtázásképpen nyomja meg az **OK** gombot.

*Megjegyzés: Előfordulhat, hogy az olyan bemeneti források, mint a HDMI1, nem jelennek meg a forráslistában, megnyomhatja a gombot \square gombot és nyomja meg \rangle gombot a forráslista végéig, válassza a **Edit (Szerkesztés lehetőséget)**, majd nyomja meg az **OK** gombot a bemeneti források **BE, KI** vagy **AUTO**.*

A hangerő beállítása

Hangerőszabályozás: a távvezérlő **VOL \pm / —** gombjaival növelni vagy csökkenteni lehet a hangerőt.

Hang elnémítása: a M gomb megnyomásával ideiglenesen ki lehet kapcsolni a hangot. A gomb ismételt megnyomásával, vagy a **VOL \pm** gombbal vissza lehet kapcsolni a hangot.

Az Smart TV kezdőlap megnyitása

Lehetővé válik az internetes alkalmazások (appok) és speciális internetes honlapok használata, illetve itt lehet elvégezni a TV rendszerbeállításait. A TV-készüléket a távvezérlővel vezérelheti.

FIGYELMEZTETÉS:

- A Smart TV alkalmazások használata előtt be kell állítani a hálózati kapcsolatot.
- A hálózati viszonyoktól függően előfordulhat lassú reakció és/vagy kimaradás.
- Ha probléma van egy alkalmazással, forduljon a tartalomszolgáltatóhoz.
- A tartalomszolgáltató bármikor leállíthatja bármely alkalmazás frissítését vagy magát az alkalmazást is.

- Az adott országban érvényes törvényes szabályozás miatt előfordulhat, hogy egyes alkalmazások korlátozottan vagy egyáltalán nem működnek.
- A szolgáltató előzetes értesítés nélkül módosíthatja az alkalmazás tartalmát.

1. Nyomja meg a távirányító H gombját az Smart TV kezdőlap megnyitásához.
2. A kívánt alkalmazás, funkció vagy beállítás használatához nyomja meg a $\wedge / \vee / \langle / \rangle$ és **OK** gombokat.
3. A kezdőoldalra a \leftarrow gombbal lehet visszatérni.

Megjegyzés: Mivel az internetre kapcsolódás időigényes, javasoljuk, hogy a TV készenléti üzemmódból való felélesztése után várjon pár percet a Smart TV szolgáltatás használatával.

A Beállítások menü használata

Lehetővé teszi a TV-beállítások, például a kép és a hang beállítását.

1. A műszerfal menü megjelenítéséhez nyomja meg a távirányítón G .
2. Válassza a **Settings (Beállítások)** lehetőséget, majd nyomja meg az **OK** gombot a beállítások menübe való belépéshez.
3. Az almenükben nyomja meg a \wedge / \vee gombot a menüopciók kiválasztásához, majd nyomja meg az **OK / \rangle** gombot az opciólista vagy a megfelelő almenü belépéséhez, vagy nyomja meg az **OK** gombot a be- vagy kikapcsoláshoz, vagy nyomja meg a \langle / \rangle gombot a beállítás módosításához.
4. Nyomja meg az \leftarrow előző menübe való visszatéréshez.

4. fejezet - A TV szolgáltatásainak használata

Csatornák beállítása

Ez a fejezet ismerteti, hogyan keresheti meg és tárolhatja a csatornákat automatikusan. Ez bármelyik alábbi esetben elvégezhető:

- az első beállításakor átugrotta a csatornatelepítés lépését;
- a TV üzemmódban üzenet jelenik meg a képernyőn arról, hogy nincsenek csatornák;
- frissíteni kívánja a csatornákat.

1. TV módban nyomja meg a **☛** távirányítót, és válassza a **Settings > Channels and inputs > Channel > Channel scan** (Beállítások > Csatornák és bemenetek > Csatorna > Csatorna keresés) lehetőséget. A belépéshez nyomja meg az **OK/** > gombot.
2. A TV az országnak vagy régióknak megfelelően telepíti és rendezi el a csatornákat. A **^/∨** gombbal válassza a **Country/Region** (Ország/ régió) menüpontot és a belépéshez nyomja meg az **OK/** > gombot. Adja meg a Beállítások > Rendszer > Zár menüben beállított jelszót. Az ország vagy régió kiválasztásához nyomja meg a **^/∨** gombot, majd a megerősítéshez nyomja meg az **OK** gombot.
3. A **^/∨** gombbal válassza az **Automatic search** (Automatikus keresés) lehetőséget és nyomja meg az **OK** gombot.
4. A **^/∨** gombbal válassza a **Tuner mode** (Tuner mód) menüpontot és a **</** > válasszon a **Cable** (Kábel), **Antenna** (Antenna) vagy **Satellite** (Műhold) lehetőséget. (Megjegyzés: A **Satellite** (Műhold) lehetőség csak egyes típusokon használható.)
5. A **^/∨** gombbal válassza ki a többi beállítandó lehetőségeket.
6. A beállítások befejezése után a **∨** gombbal válassza a **Search** (Keresés) lehetőséget és az **OK** gombbal indítsa el a csatornakeresést.
7. A csatornakeresés eltarthat néhány percig. Az automatikus keresés után a csatornákat előre beállított sorrendbe rendezik. Ha módosítani kívánja a csatornák listáját, nyomja meg a **☛** távirányítón a gombot, válassza a **Settings > Channels and inputs > Channel > Edit Channels** (Beállítások > Csatornák és bemenetek > Csatorna > Csatornák szerkesztése) elemet, majd nyomja meg az **OK** gombot a belépéshez.
Megjegyzés: Ha a Tuner Mode (Hangolási mód) beállítása Antenna (Antenna) és az Country/Region (Ország/Régió) beállítása UK (Egyesült Királyság), akkor a Edit Channels (Csatornák szerkesztése) opció nem érhető el.

Common Interface

A kódolt digitális TV csatornákat a TV-szolgáltató által biztosított Common Interface modulal és kátyával lehet dekódolni.

A Common Interface modul a kiválasztott szolgáltató és szolgáltatások (például fizetős TV) függvényében több digitális szolgáltatást tehet lehetővé. A

szolgáltatásokkal és feltételekkel kapcsolatos további tájékoztatásért forduljon a digitális TV-szolgáltatóhoz.

A Common Interface modul használata

FIGYELMEZTETÉS: Common interface (CI) modul behelyezése előtt kapcsolja ki a TV-készüléket. Feltétlenül kövesse az alábbi utasításokat. A Common interface modul helytelen behelyezése kárt tehet mind a modulban, mind pedig a TV-ben.

1. A Common interface modulra nyomtatott utasításoknak megfelelően nyomja be finoman a modult a TV Common Interface aljzatába.
2. Nyomja be a modult addig, ameddig lehetséges.
3. Kapcsolja be a TV-t, és várja meg, amíg aktiválódik a Common Interface funkció. Ez több percig is eltarthat.
Megjegyzés: Ne vegye ki a Common Interface modult az aljzattól. Ha kiveszi, azzal a digitális szolgáltatásokat inaktívvá teszi.

A Common Interface szolgáltatásainak elérése

A Common Interface modul behelyezése és aktiválása után nyomja meg a távirányító **☛** gombját, válassza a **Settings > Channels and inputs > Channel > Common interface** (Beállítások > Csatornák és bemenetek > Csatorna > Common Interface) lehetőséget, majd nyomja meg az **OK** gombot a belépéshez.

Ez a menüpont csak akkor érhető el, ha a Common Interface modul megfelelően be van helyezve és aktiválva van. Képernyőn megjelenő alkalmazásokat és tartalmat a digitális TV-szolgáltató biztosít.

Feliratok használata

Minden TV csatornánál engedélyezni lehet a feliratokat. A feliratok sugárzása teletexten keresztül, illetve DVB-T/DVB-C/DVB-S/DVB-T2/DVB-S2 digitális sugárzású történik. Digitális sugárzás esetén további lehetőségként ki lehet választani a felirat kívánt nyelvét is.

A feliratok be- és kikapcsolása

1. Nyomja meg a távirányító **☛** gombját, válassza a **Settings > Channels and inputs > Channel > Subtitle** (Beállítások > Csatornák és bemenetek > Csatorna > Felirat) lehetőséget, majd nyomja meg az **OK/** > gombot a belépéshez.
2. Válassza a Feliratok lehetőséget, és nyomja meg az **OK** gombot a be- vagy kikapcsoláshoz.
3. Nyomja meg az **←** előző menübe való visszatéréshez.

Más nyelvű feliratok engedélyezése digitális TV-csatornákon

1. Nyomja meg a távirányító **☛** gombját, válassza a **Settings > Channels and inputs > Channel > Subtitle > Digital subtitle language 1st** (Beállítások > Csatornák és bemenetek > Csatorna > Felirat > Digit. felir. nyelve 1) lehetőséget, majd a belépéshez nyomja meg az **OK/** > gombot.
2. A **^/∨** gombokkal válassza ki a kívánt nyelvet kedvező nyelvként, majd a megerősítéshez nyomja meg az **OK** gombot.

3. A \wedge / \vee gombokkal válassza a **Digital subtitle language 2nd** (Digit. felir. nyelve 2) lehetőséget, majd nyomja meg az **OK/** > gombot a belépéshez.
4. A \wedge / \vee gombokkal válassza ki a második nyelvet, majd a megerősítéshez nyomja meg az **OK** gombot.
5. Nyomja meg az \leftarrow előző menübe való visszatéréshez.

Felirat típusának kiválasztása digitális TV-csatornákon

1. Nyomja meg a távirányító \star gombját, válassza a **Settings > Channels and inputs > Channel > Subtitle > Subtitle type** (Beállítások > Csatornák és bemenetek > Csatorna > Felirat > Felirat típusa) lehetőséget, majd nyomja meg az **OK/** > gombot a belépéshez.
2. A \wedge / \vee gombokkal válassza ki a felirat típusát, majd nyomja meg az **OK** gombot a megerősítéshez. A hallássérülteknek készült feliratok kiválasztott nyelven való megjelenítéséhez választhatja a **Hearing impaired** (Csökk. hallókép.) lehetőséget.
3. Nyomja meg az \leftarrow előző menübe való visszatéréshez.

A teletext használata

Az oldaln nyelv kódolásának kiválasztása

1. Nyomja meg a távirányító \star gombját, válassza a **Settings > Channels and inputs > Channel > Teletext > Decoding page language** (Beállítások > Csatornák és bemenetek > Csatorna > Teletext > Oldaln nyelv kódolása) lehetőséget, majd nyomja meg az **OK/** > gombot a belépéshez.
2. A \wedge / \vee gombokkal válassza ki a megfelelő nyelvtípust, amelyen a teletext megjelenjen, majd nyomja meg az **OK** gombot a megerősítéshez.
3. Nyomja meg az \leftarrow előző menübe való visszatéréshez.

Digitális teletext nyelve

Digitális csatornákon, az adótl függően, különböző nyelvű kezdő teletext oldalak közül választhat. Ezzel a funkcióval ki lehet választani az egyik elérhető nyelvet elsődlegesként, ami a különféle teletext kezdőoldalakra vonatkozik.

1. Nyomja meg a távirányító \star gombját, válassza a **Settings > Channels and inputs > Channel > Teletext > Digital teletext language** (Beállítások > Csatornák és bemenetek > Csatorna > Teletext > Digit. teletext nyelve) lehetőséget, majd nyomja meg az **OK/** > gombot a belépéshez.
2. A \wedge / \vee gombokkal válasszon egy nyelvet, majd nyomja meg az **OK** gombot a megerősítéshez.
3. Nyomja meg az \leftarrow előző menübe való visszatéréshez.

Elektronikus fogyasztói vezérlés (CEC)

Ezzel a funkcióval kerestethetők meg a TV HDMI-csatlakozóira kötött CEC eszközök és választható a CEC eszközök egygombos lejátszása és egygombos készenlétre kapcsolása.

A CEC engedélyezés és letiltása

1. Nyomja meg a távirányítón \star , válassza **Settings > Channels and inputs > Inputs > External devices control (CEC)** (Beállítások > Csatornák és bemenetek > Bemenetek > Külső eszközök vezérlése (CEC)) és nyomja meg az **OK/** > gombot a belépéshez
2. Válassza ki a **HDMI control** (HDMI vezérlés) lehetőséget, és nyomja meg az **OK** gombot a be- vagy kikapcsoláshoz.
3. Nyomja meg az \leftarrow előző menübe való visszatéréshez.

Kapcsolja be a TV-t szinkronban

Egy CEC eszközt (pl. DVD) a távvezérlőjével bekapcsolva a TV automatikusan bekapcsolódik. A funkció bekapcsolásához nyomja meg az **OK** gombot.

Készenléti állapot szinkronban

A TV-t a TV távvezérlőjével kikapcsolva az összes CEC eszköz készenléti állapotba kapcsolódik. A funkció bekapcsolásához nyomja meg az **OK** gombot.

Megjegyzés: a CEC funkciók a csatlakoztatott eszközöktől függnek; lehetséges, hogy egyes eszközök nem működnek jól együtt, ha csatlakoztatva vannak ehhez a TV-készülékhez. További információk a felhasználói kézikönyvben találhatóak vagy a problémás eszközök gyártóitól kérhetők.

HbbTV

A HbbTV (Hybrid broadcast broadband TV) egyes műsorszórók szolgáltatása és csak néhány digitális TV csatornán érhető el. A HbbTV szélessávú internetes kapcsolaton keresztüli interaktív televíziózást kínál. Ezek az interaktív funkciók a normál digitális műsorokat olyan szolgáltatásokkal gazdagítják, mint a digitális teletext, az elektronikus műsorfüzet, játékok, szavazás, az aktuális műsorhoz kapcsolódó információk, interaktív hirdetés, magazinok, catch-up TV, és hasonlók.

A HbbTV használatához győződjön meg arról, hogy TV-készüléke csatlakozik az internethez és a HbbTV funkció be van kapcsolva.

Megjegyzések:

- A HbbTV-szolgáltatások adás-, illetve országfüggetlenek, ezért előfordulhat, hogy az Ön tartózkodási helyén nem érhető el.
- A HbbTV funkcióval nem tölthet le fájlokat a TV-készülékére.

- Az alkalmazásslolgáltató vagy a műsorsugárzás körülményei miatt előfordulhat, hogy egy HbbTV-alkalmazás átmenetileg nem érhető el.
- A HbbTV-alkalmazások eléréséhez TV-készülékét szélessávú kapcsolaton keresztül kell az internethez csatlakoztatnia. Hálózati problémák esetén előfordulhat, hogy a HbbTV-alkalmazások nem működnek megfelelően.

kijelöléshez vagy a kijelölés megszüntetéséhez nyomja meg az **OK** gombot. Egy pipa jelenik meg a típus bal oldalán, ha be van jelölve.

- **Ütemezési lista:** Nyomja meg az **OK** gombot a belépéshez, majd válassza az **Schedule reminder** (Emlékeztető ütemezése) lehetőséget a Csatorna, Dátum, Emlékeztető idő stb. beállításához.

3. Nyomja meg az ← előző menübe való visszatéréshez.

A HbbTV elérése

1. Nyomja meg a **⚙** gombot a távirányítón, válassza a **Settings > System > HbbTV settings** (Beállítások > Rendszer > HbbTV beállítások) menüpontot, majd nyomja meg az **OK** / > Válassza ki a HbbTV opciót, és nyomja meg az **OK** gombot a bekapcsolásához.
2. Ha HbbTV szolgáltatásokat kínáló digitális TV-csatornát választott, ezt a képernyő megjelenő tájékoztatás jelzi (általában egy piros gomb, de a gomb színe lehet más is). Az interaktív oldalakat a feltüntetett színes gomb megnyomásával nyithatja meg.
3. A HbbTV oldalak között a **^ / v / < / >** és a színes gombokkal navigálhat, az oldalválasztást az **OK** gombbal erősítse meg.

A HbbTV kikapcsolása

A kísérleti HbbTV-adások által esetleg okozott zavarok megszüntetésére kapcsolja ki a HbbTV funkciót:

1. Nyomja meg a **⚙** gombot a távirányítón, válassza a **Settings > System > HbbTV settings** (Beállítások > Rendszer > HbbTV beállítások) lehetőséget, majd nyomja meg az **OK** / > gombot a belépéshez.
2. Válassza a **HbbTV** lehetőséget, és nyomja meg az **OK** gombot a kikapcsoláshoz.

Az EPG (Elektronikus programfüzet) használata

Az elektronikus programfüzet egy képernyőn megjelenő útmutató, mely a tervezett digitális TV-műsorokat mutatja. Navigálhat a műsorok között, kiválaszthatja és megtekintheti azokat.

1. Nyomja meg a **⚙** a távirányítót, válassza a **Settings > Channels and inputs > Channel > EPG** (Beállítások > Csatornák és bemenetek > Csatorna > EPG) lehetőséget, majd nyomja meg az **OK** gombot a belépéshez, vagy nyomja meg a távirányítón (ha van) megjelenik a **Programme Guide** menü, amely lehetővé teszi, hogy információkat szerezzen az egyes csatornákon lejátszott aktuális vagy következő program. A távvezérlő **^ / v / < / >** gombjaival navigálhat a különböző programokban.
2. Az EPG megtekintéséhez használja a képernyő bal oldalán látható kapcsolódó gombokat.
 - **Szűrés:** Műsorúság-szűrő digitális TV-műsorokhoz.
 - Navigáljon a különböző típusok között a távirányítón található **^ / v** gombokkal.
 - Jelöljön ki egy vagy több típust, amelyeket ki szeretne emelni a típuslistából, majd a

Bluetooth funkció

(* bizonyos típusoknál nem használható)

A Bluetooth® egy Bluetooth eszközök közötti kis távolságú adatszerére szolgáló vezeték nélküli technológiai szabvány. A TV-készülékhez Bluetooth audioeszköz, egér vagy billentyűzet csatlakoztatható.

1. Nyomja meg a **⚙** a távirányítót, válassza a **Settings > Remotes and accessories** (Beállítások > Távirányítók és kiegészítők) majd nyomja meg az **OK** / > gombot a belépéshez.
2. Válassza a **Pair accessory** (Tartozékpar) lehetőséget, majd nyomja meg az **OK** gombot a belépéshez. A TV automatikusan megkeresi a közeli Bluetooth-eszközöket. Válasszon ki egy elérhető eszközt, nyomja meg az **OK** gombot, és kövesse a képernyőn megjelenő útmutatásokat annak csatlakoztatásához.

Megjegyzés: A Bluetooth technológia (amennyiben TV-készülékén elérhető) 2,4 GHz-es frekvenciát használ, ezért a közeli Wi-Fi hozzáférési pontok, útválasztók vagy mikrohullámú sütők zavarhatják a Bluetooth hangátvitelt. Amennyiben szakadozást érzékel a hangátvitelben, indítsa újra Bluetooth eszközt, hogy az zavarmentesebb frekvenciát tudjon keresni, illetve ha továbbra is problémát tapasztal, menjen közelebb a TV-hez vagy helyezze távolabb egymástól a TV-t és a zavarforrást.

A Bluetooth® szövédjegy és emblémák a Bluetooth SIG, Inc. tulajdonában lévő bejegyzett védjegyek, és a TTE Corporation általi bármilyen felhasználás engedélyköteles. A többi védjegy és kereskedelmi név a megfelelő tulajdonosoké.

Gyors indítás funkció

A funkció bekapcsolt állapotában a TV-t gyorsabban lehet bekapcsolni a készenléti állapotból, de a készenléti állapot energiarögzítése is megnő.

1. Nyomja meg a **⚙** távirányítón, válassza a **Settings > System > Power and energy > Quick start** (Beállítások > Rendszer > Erő és energia > Gyorsindítás) lehetőséget, majd nyomja meg az **OK** / > gombot a belépéshez.
2. Válassza a **Quick start** (Gyorsindítás) lehetőséget, majd nyomja meg az **OK** gombot a be- és kikapcsoláshoz.

3. Nyomja meg az ← előző menübe való visszatéréshez.

Hálózati ébresztés

Ez a funkció lehetővé teszi a TV készenléti módból, hálózaton keresztül történő bekapcsolását. A funkció használatához a következők szükségesek:

1. A TV-készüléknek egy működő otthoni vezeték nélküli hálózatra kell csatlakoznia.
2. A kívánt vezérlőnek, például okostelefonnak ugyanarra a vezeték nélküli hálózatra kell csatlakoznia, mint a TV.
3. A vezérlőn legyen telepítve egy hálózati ébresztés funkciót támogató alkalmazás, pl. Youtube.
4. Google TV módban nyomja meg  a távirányítót, válassza a **Settings > Network and Internet > Networked standby** (Beállítások > Hálózat és Internet > Hálózatos készenlét), majd nyomja meg az **OK** gombot a bekapcsoláshoz.

Ha a tévé hálózati készenléti üzemmódban van, az alkalmazás segítségével távolról is felébresztheti a tévét.

Megjegyzés:

- Ez a funkció kikapcsolható, ha a távirányítón lévő  gombot megnyomja és lenyomva tartja, majd megerősíti a TV kikapcsolását.
- A hálózati ébresztés funkció használata előtt győződjön meg arról, hogy a **Quick start** (Gyorsindítás) funkció engedélyezve van.
- Előfordulhat, hogy ez a funkció bizonyos modellek esetében nem áll rendelkezésre.
- Ez a funkció csak Google TV üzemmódban érhető el.

Gyári alapértelmezett beállítások visszaállítása

Lehetővé teszi a televízió visszaállítását a gyári alapértelmezett beállításokra.

1. Nyomja meg a  a távirányítón, válassza a **Settings > System > About > Reset > Factory reset** (Beállítások > Rendszer > Leírás > Visszaállítás > Gyári visszaállítás), majd nyomja meg az **OK** gombot a megerősítéshez.
2. Nyomja meg az **OK** gombot a belépéshez, és válassza a **Factory reset** (Gyári visszaállítás) lehetőséget. Miután kiválasztotta a **Erase everything** (Törölés minden) lehetőséget, nyomja meg az **OK** gombot a megerősítéshez.
3. Adja meg a beállított jelszót vagy a PIN-KÓDOT a képernyőn megjelenő üzenetnek megfelelően.
4. Válassza az **OK** lehetőséget, majd nyomja meg az **OK** gombot a megerősítéshez.

5. Megjelenik az **Welcome** (Üdvözlő) képernyő. Kövesse a **Initial setup** (Kezdeti beállítás) című szakaszban található utasításokat.

A TV hangvezérlés használata

Mielőtt használná a TV hangvezérlést, először csatlakoztassa a TV-t a hálózathoz, és győződjön meg arról, hogy az el tudja érni a Google webhelyét. Ezután kövesse az alábbi lépéseket a hozzáféréshez.

1. A funkció használata előtt kapcsolja be a beépített MIC kapcsolót (A MIC kapcsolót a TV készülékén a Quick Start Guide (Gyorsindítási útmutatóban) találja meg).
2. Google TV módban nyomja meg a  távirányító gombját.
3. Válassza ki az “Yes, I’m in (Igen, benne vagyok)” lehetőséget.
4. Az aktiváláshoz mondja, hogy “OK Google” vagy a “Hey Google (Hej Google)” szót.

Megjegyzés:

- Ez a kéz nélküli TV hangvezérlés csak a kiválasztott modellek esetében érhető el. A részletekért forduljon a helyi kereskedőhöz.
- Használatakor a jobb működés érdekében csendes környezetre van szükség. A TV hangvezérlő használatához ajánlott távolság 2 méterre belül van a készülék előtt.
- Kapcsolja ki a beépített MIC kapcsolót, ha nem kívánja használni.
- A TV hangvezérlés elérhetősége az Ön régiójától/országától/nyelvtől függ.
- Kapcsolja be a **Quick start** (Gyorsindítás) és a **Screenless service** (Képernyő nélküli szolgáltatás) funkciót is a **Settings > System > Power and energy** (Beállítások > Rendszer > Teljesítmény és energia) menüben, hogy élvezhesse a hangvezérlést a TV készenléti üzemmódjában.
- A készenléti energiafogyasztás megnő, mivel a beépített MIC mindig figyel, amikor a Google Assistant (Google Asszisztens) vagy a beépített MIC segítségével történő hangvezérlés engedélyezve van.
- Ez a funkció csak Google TV üzemmódban érhető el.

Változtatható frissítési sebesség

A változó frissítési sebesség olyan funkció, amely lehetővé teszi a zökkenőmentes játékot és kiküszöböli a képernyőszakadást. A képfrissítési sebesség dinamikusan, akár 144 Hz-ig is változtatható.

(Megjegyzés: A funkciót **Game Master** (Játékmester) **Auto** (Automata) vagy **On** (Be) értékre kell állítani ahhoz, hogy használni tudja.)

A HDMI1, HDMI2, HDMI3 vagy HDMI4 forrás alatt (a tévé HDMI csatlakozóinak száma a tévé modelljétől függően változik).

Megjegyzés:

- A 4K@144Hz csak a HDMI 1-en érhető el (nem minden modellnél). A PC grafikus kártyának képesnek kell lennie 144Hz kimenetre, kérjük, ellenőrizze a grafikus kártya specifikációit.
- A 4K@120Hz csak HDMI 1 vagy HDMI 2 esetén érhető el.
- Egyes modellek legfeljebb 120 Hz-es képfrekvenciát támogatnak.
- Meg kell győződnie arról, hogy játékkonzolja vagy PC-je támogatja a Variable Refresh Rate (Változó Frissítési Sebességet), és előfordulhat, hogy a funkció aktiválásához ellenőriznie kell a játékkonzol beállításait.
- A játéknak/tartalomnak támogatnia kell a Variable Refresh Rate (Változó Frissítési Sebességet), és esetleg a játékon belüli beállításokat is ellenőrizni kell.

Apple AirPlay és HomeKit

(* bizonyos típusoknál nem használható)

Az AirPlay segítségével vezeték nélkül oszthat meg tartalmakat a tévével, és vezérelheti a tévét a Home alkalmazással az iPhone, iPad vagy Mac készüléken. Az AirPlay és a HomeKit bármikor beállítható a Settings (Beállítások) menüben.

A funkció alapértelmezés szerint engedélyezve van. A funkció használatához győződjön meg arról, hogy az iPhone, iPad vagy Mac iOS vagy iPadOS készülék, és az iOS vagy iPadOS készüléken a WiFi be van kapcsolva. Ezután kövesse az alábbi lépéseket a működéshez.

1. Nyomja meg a **⚙** távirányítón a gombot, válassza a **Settings > System > AirPlay and HomeKit Settings > Apple AirPlay and HomeKit** (Beállítások > Rendszer > AirPlay és HomeKit beállítások > Apple AirPlay és HomeKit) lehetőséget, majd nyomja meg az **OK** gombot a belépéshez, vagy nyomja meg a **↵** (ha van) gombot a távirányítón, majd válassza az **AirPlay > AirPlay and HomeKit Settings** (AirPlay > AirPlay és HomeKit beállítások) lehetőséget, majd nyomja meg az **OK** gombot a belépéshez.
2. Nyomja meg a **↗** / **↘** gombot a kívánt elem kiválasztásához, majd nyomja meg az **OK** gombot a megfelelő almenübe való belépéshez.
3. Nyomja meg a **←** gombot az előző menübe való visszatéréshez.
4. Első alkalommal aktiválja a képernyőtükörzés funkciót az iPhone, iPad vagy Mac készülékén, és válassza ki a keresési listában a csatlakoztatni kívánt TV nevét.

5. Ha a TV képernyőjén megjelenik egy AirPlay jelszó, adja meg a jelszót az iOS- vagy iPadOS eszközén.
6. Az iOS vagy iPadOS eszköz tükörzésének leállításához nyissa meg a Control Center-t (Vezérlőközpontot), koppintson a képernyőtükörzés lehetőségre, majd a tükörzés leállítása lehetőségre.
Megjegyzés:
 - Ha a WiFi ki van kapcsolva, nyomja meg a **⚙** távirányítón, válassza a **Settings > Network and Internet > Wi-Fi** (Beállítások > Hálózat és internet > Wi-Fi) lehetőséget, majd az **OK** gomb megnyomásával kapcsolja be.
 - A funkció leállításához válassza a **Settings > System > AirPlay and HomeKit Settings > Apple AirPlay and HomeKit > AirPlay** (Beállítások > Rendszer > AirPlay és HomeKit beállítások > Apple AirPlay és HomeKit > AirPlay), majd az **OK** gomb megnyomásával kapcsolja ki.
 - Az Apple, az AirPlay, a HomeKit és a Siri az Apple Inc. bejegyzett védjegyei az Egyesült Államokban és más országokban.
 - Az AirPlay és a HomeKit használatához ajánlott az iOS, az iPadOS vagy a macOS legfrissebb verzióját használni ezzel a Smart TV Pro készülékkel.

Multivizuális

Lehetővé teszi, hogy egy TV-n egyszerre élvezhesse a különböző programokat családjával.

A Multi Visual (Multivizuális) funkció alapértelmezés szerint engedélyezve van. A funkció használatához győződjön meg arról, hogy telefonja Android OS rendszerű, és a telefonon a WiFi be van kapcsolva. Ezután kövesse az alábbi lépéseket a működéshez.

1. Nyomja meg a **⚙** távirányítón, válassza a **Settings > Network and Internet > Wi-Fi** (Beállítások > Hálózat és internet > Wi-Fi) lehetőséget, majd az **OK** gomb megnyomásával kapcsolja be.
2. Nyomja meg a **↵** távirányítón válassza a lehetőséget **Multi Visual** (Multivizuális), majd válassza ki a kívánt megjelenítési módot, és nyomja meg az **OK** gombot csatlakozni.
3. Aktiválja a képernyőbeállítás funkciót a telefonján, és válassza ki a keresési listából a csatlakoztatni kívánt TV nevét.
4. Első alkalommal a különböző telefontípusoktól függően két helyzet áll fenn:
 - Meghívó kérés jelenik meg, válassza az **Accept** (Elfogadás) lehetőséget, és nyomja meg az **OK** gombot a csatlakozáshoz.
 - A csatlakozáshoz adja meg a helyes PIN-kódot a telefonon megjelenő PIN üzenetnek megfelelően.

5. A Multi Visual (Multivizuális) funkcióból való kilépéshez nyomja meg a **←**, majd válassza az **OK** lehetőséget, és nyomja meg az **OK** gombot a megerősítéshez.

Megjegyzés:

- *Ez a funkció az alábbi esetek egyikében sem érhető el:*
 - *Amikor a TV a Netflix vagy a Media Player szolgáltatást használja.*
 - *ha a telefonról/televízióról érkező videó zavaros.*
 - *ha a szükséges videódekódolás kapacitása meghaladja a 4K 60 Hz-et.*
- *Full screen mode (Teljes képernyős módban) a harmadik fél alkalmazásainak kompatibilitása miatt előfordulhat, hogy nem tér vissza a kettős nézethez.*
- *Több telefon is használható. Dual view mode (Kettős nézet üzemmódban) a <|> billentyűkkel a fókuszot a TV nézetre mozgathatja, majd egy másik telefont a TV-re vetíthet.*
- *Az összes elérhető előzménylista megtekintéséhez nyomja meg a  távirányítón a gombot, válassza a **Settings > System > Multi visual settings > Connection list** (Beállítások > Rendszer > Multivizuális beállítások > Kapcsolati lista) lehetőséget, majd nyomja meg az **OK** gombot.*

Kéfény-szűrő

Csökkenti a képernyő által kibocsátott kék fény mennyiségét, ami csökkentheti a képernyőnézéshez kapcsolódó vizuális fáradtságot.

1. Nyomja meg a  távirányítón a műszerfal megjelenítéséhez, válassza a **Picture > Advanced settings > Color** (Kép > Speciális beállítások > Szín) lehetőséget, és nyomja meg az **OK/ >** gombot a belépéshez.
2. Válassza ki a Kéfény-szűrő opciót, és nyomja meg az **OK** gombot a be- és kikapcsoláshoz.

Megjegyzés:

- *Miután fél órát tévézett, menjen el a tévétől, és pihentesse a szemét.*
- *Pihenés közben kérjük, nézzon messzire, hogy beállítsa a szem csillóizmait, hogy elkerülje a szem megerőltetését.*
- *Kérjük, alakítson ki egy jó szokást a szemgyakorlatok elvégzésére a látás védelme és a myopia megelőzése érdekében.*

Gyerekszár jelszó

- Állítsa be a jelszót a **Settings > System > Lock** (Beállítások > Rendszer > Zár) menüben.
- A szuperjelszó 0423. Ha elfelejtette jelszavát, a szuperjelszóval léphet be.

Hibaelhárítás

Ellenőrizze a következő listát, mielőtt a szervizhez fordulna.

Nincs kép vagy hang

- Ellenőrizze, hogy be van-e dugva a konnektorba a hálózati kábel.
- Ellenőrizze, hogy jól van-e beállítva a forrástípus.
- Ellenőrizze, hogy megfelelően csatlakozik-e az antenna.
- Ellenőrizze, hogy nincs-e minimumra állítva vagy kikapcsolva a hangerő.
- Ellenőrizze, hogy nincs-e a készülékbe dugva fejhallgató.
- Lehet, hogy a TV-készülék nem TV-műsorszóró állomások jelét veszi.

Nem tiszta a kép

- Ellenőrizze, hogy megfelelően csatlakozik-e az antennakábel.
- Győződjön meg a megfelelő TV jel meglétéről.
- Rossz képminőséget eredményezhet az is, ha egyidejűleg VHS kamera, videokamera vagy más külső eszköz csatlakozik a készülékhez. Kapcsolja ki a külső eszközök egyikét.
- Szellemképet okozhat az is, ha a jel közvetlen vételét magasépület vagy hegy akadályozza. Erősen irányított antennával esetleg javítható a képminőség.
- A vízszintes csíkozódást elektromos zavarok is okozhatják, pl. hajszáritótól, közeli neonfényektől és hasonlóktól. Kapcsolja ki a zavarforrást.

Túl sötét, túl világos vagy elszíneződött a kép

- Ellenőrizze a kép beállítását.
- Ellenőrizze a fényerő beállítását.
- Ellenőrizze a képélesség funkciót.

Nem működik a távirányító

- Ellenőrizze a távirányító elemeit.
- Ellenőrizze, hogy nem éri-e erős fénycsővilágítás a távérzékelő vételi ablakát a TV-készülék elülső oldalán.
- Puha kendővel törölje tisztára a távérzékelő vételi ablakát.

Ha a fenti beavatkozásokkal nem sikerül elhárítania a zavart, forduljon a jótállási lapon feltüntetett szervizhez.

Üzemi feltételek

Hőmérséklet: 5°C – 35°C (41°F – 95°F)
Páratartalom: 20 – 75% (kondenzációmentes)

Tárolási feltételek

Hőmérséklet: -15°C – 45°C (5°F – 113°F)
Páratartalom: 10 – 90% (kondenzációmentes)

Rádiófrekvenciás adatok

- Bluetooth®-adó frekvenciatartománya: 2402 – 2480 MHz
 - Bluetooth®-adó teljesítménye: 6 dBm (+/-4 dB)
 - 2.4G Wi-Fi-adó frekvenciatartománya: 2412 – 2472 MHz
 - 2.4G Wi-Fi-adó teljesítménye: 14 dBm (+/-2 dB)
 - 5G Wi-Fi-adó frekvenciatartománya:
 - 1. sáv: 5150 – 5250 MHz
 - 2. sáv: 5250 – 5350 MHz
 - 3. sáv: 5470 – 5725 MHz
 - 4. sáv: 5725 – 5850 MHz
 - 5G Wi-Fi adóteljesítmény: 14dBm (+/-2 dB)
 - DVB-T/T2/C tuner frekvenciatartomány: 50,5 – 858 MHz
 - DVB-S/S2 tuner frekvenciatartomány: 950 – 2150 MHz
- * Az 5150–5350 MHz frekvenciatartomány használata az összes beltéri használatra van korlátozva.

	BE	BG	CZ	DK	DE	EE	IE
	EL	ES	FR	HR	IT	CY	LV
	LT	LU	HU	MT	NL	AT	PL
	PT	RO	SI	SK	FI	SE	UK (NI)

OSS megjegyzés

Ebben a termékben a GPL 2. és 3. verziója, az LGPL 2.1 verziója és az MPL 1.1 verziója található.

A nyílt forráskóddal kapcsolatos kérdéseivel és kéréseivel forduljon a legközelebbi TCL irodához. Ebben a termékben az Independent JPEG Group által terjesztett szoftver található.

Ebben a termékben a libpng Project által terjesztett szoftver található.

Ebben a termékben a FreeType Project által terjesztett szoftver található.

Ebben a termékben zlib Project által terjesztett szoftver található.

Ebben a termékben az MIT által terjesztett szoftverek (libxml2, curl, expat, c-areas) található.

Ebben a termékben az Open Source Projekt által terjesztett CyberLink for C szoftver található.

Ebben a termékben az Apache License Project által terjesztett openssl és xerces szoftver található.

GPL szoftver: Linux Kernel, glib, libiconv, gcc libgcc, gcc libstdc++, u-Boot loader, ffmpeg, util-linux-ng, e2fsprogs, wget, iptables

LGPL szoftver: DFB (DirectFB), gstreamer, gst-plugins-base, gst-plugins-good, gst-plugins-bad, gst-plugins-ugly, gst-ffmpeg, glibc, wpa_supplicant
BSD szoftver: webp, mng, uriparser

GNU szoftver: dosfstools

A TV-készüléket gyártó TCL jogi nyilatkozata

A SmartTV szolgáltatású termékek eltérő lehetőségei, valamint a rendelkezésre álló tartalom, szolgáltatások és alkalmazások korlátai miatt előfordulhat, hogy egyes szolgáltatások nem érhetők el egyes készülékeken vagy földrajzi területeken. A SmartTV egyes szolgáltatásainak használatához emellett külön vásárolható perifériák vagy tagsági díjak szükségesek. A készülékekről és a tartalomról webhelyünkön található további részletek. A SmartTV-n elérhető szolgáltatások és tartalom választéka időről időre előzetes értesítés nélkül változhat.

A készüléken elérhető minden tartalom és szolgáltatás külső felek és szerzői joggal, szabadalommal, védjeggyel és/vagy egyéb szellemi tulajdon-joggal védett. E tartalmakat és szolgáltatásokat kizárólag az Ön személyes, nem kereskedelmi célú használatára nyújtjuk. A tartalmakat és szolgáltatásokat nem használhatja a tulajdonos vagy a szolgáltató által nem engedélyezett módon. A fentiek korlátozása nélkül tilos továbbá az e készüléken elért bármely tartalom vagy szolgáltatás bármely módon vagy eszközzel történő módosítása, másolása, újra közzététele, feltöltése, kijárási, átvitele, lefordítása, eladása, belőle származékos munka készítése, felhasználása és terjesztése a tartalom tulajdonosának vagy a szolgáltatás nyújtójának kifejezett engedélye nélkül.

ÖN KIFEJEZETTEN ÉS ELFOGADÓLAG TUDOMÁSUL VESZI, HOGY SAJÁT KOCKÁZATÁRA HASZNÁLJA A KÉSZÜLÉKET, ÉS A MEGFELELŐ MINŐSÉG, TELJESÍTMÉNY ÉS PONTOSSÁG TEKINTETÉBEN IS MINDEN KOCKÁZAT ÖNT TERHELI. A KÉSZÜLÉKET ÉS A KÜLSŐ FELEK ÁLTAL NYÚJTOTT MINDEN TARTALMAT ADOTT ÁLLAPOTUKBAN, KIFEJEZETT VAGY BELEÉRTETT JÓTÁLLÁS VAGY GARANCIA NÉLKÜL ADJUK. A TCL ELHÁRÍT MINDEN KIFEJEZETT VAGY BELEÉRTETT SZAVATOSSÁGOT, GARANCIÁT VAGY JÓTÁLLÁST A KÉSZÜLÉKKEL, A TARTALOMMAL ÉS A SZOLGÁLTATÁSOKKAL KAPCSOLATBAN, TEHÁT NEM SZAVATOLJA PÉLDÁUL EZEK ÉRTÉKESÍTHETŐSÉGÉT, MEGFELELŐ MINŐSÉGÉT, ADOTT CÉLRA VALÓ ALKALMASSÁGÁT, PONTOSSÁGÁT, NYUGODT ÉLVEZHETŐSÉGÉT ÉS HARMADIK FELEK JOGAINAK TISZTELETBEN TARTÁSÁT. A TCL NEM

GARANTÁLJA A KÉSZÜLÉK ÚTJÁN NYÚJTOTT BÁRMELY TARTALOM VAGY SZOLGÁLTATÁS PONTOS, ÉRVÉNYES VAGY HIÁNYTALAN VOLTÁT, NEM GARANTÁLJA, HOGY A KÉSZÜLÉK, TARTALOM VAGY SZOLGÁLTATÁSOK MEGFELELNEK AZ ÖN IGÉNYEINEK VAGY KÖVETELMÉNYEINEK, ÉS A KÉSZÜLÉK VAGY A SZOLGÁLTATÁSOK MEGSZAKÍTÁS- ÉS HIBAMENTES MŰKÖDÉSÉT SEM GARANTÁLJA. A TCL SEMMILYEN KÖRÜLMÉNYEK KÖZÖTT, TEHÁT MÉG HANYAGSÁGBÓL KIFOLYÓLAG SEM TEHETŐ FELELŐSSÉ A KÉSZÜLÉK, VAGY AZ AZZAL ELÉRT BÁRMELY TARTALOM VAGY SZOLGÁLTATÁS BÁRKI ÁLTAL TÖRTÉNŐ HASZNÁLATÁVAL KAPCSOLATOS SEMMILYEN KÖZVETLEN, KÖVETKEZMÉNYES, KÜLÖNLEGES, KÖZVETETT, MINTASZERŰ VAGY BÜNTETÉS JELLEGŰ KÁRÉRT, AKÁR SZERZŐDÉSŐBŐL, ANNAK MEGSZEGÉSÉBŐL VAGY BÁRMELY MÁS JOGI ÉRTELMEZÉSŐBŐL ADÓDIK IS, MÉG AKKOR SEM, HA TÁJÉKOZTATTAK BENNÜNKET AZ ILYEN KÁROK BEKÖVETKEZÉSÉNEK LEHETŐSÉGÉRŐL.

A külső felek által nyújtott szolgáltatások bármikor előzetes értesítés nélkül módosíthatók, felfüggeszthetők, visszavonhatók, befejezhetők, lekapcsolhatók vagy megszakíthatók és a TCL semmilyen garanciát, biztosítékot vagy vállalást nem nyújt és nem vállal arra nézve, hogy a tartalom vagy szolgáltatás bármely időszakban ténylegesen rendelkezésre áll. A tartalmat és szolgáltatásokat külső felek nyújtják, olyan hálózatok és átviteltechnikai berendezések útján, amelyekre a TCL-nek semmilyen ráhatása nincs. A jelen felelősségelhárítás általános jellegének korlátozása nélkül a TCL kifejezetten elhárít minden felelősséget a jelen készülék útján nyújtott bármely tartalom vagy szolgáltatás bármely módosítása, megszakadása, letiltása, lekapcsolása vagy felfüggesztése kapcsán. A TCL bármikor, bármilyen értesítés vagy felelősség nélkül korlátozhatja egyes szolgáltatások vagy tartalmak használatát vagy elérhetőségét. A TCL-t semminemű felelősség nem terheli a tartalmat és a szolgáltatásokat érintő ügyfélszolgálatl kapcsolatlanban. A tartalommal és a szolgáltatásokkal kapcsolatban kérdésekkel közvetlenül az adott szolgáltatóhoz kell fordulni.