

Sigurnost



Pobrinite se da napon vašeg kućanskog električnog napajanja odgovara naponu naznačenom na identifikacijskoj naljepnici smještenoj na stražnjoj strani uređaja. Kada se mrežni utikač, AC ulaz ili spreznjak uređaja koristi kao uređaj za isključivanje, ostaje spreman za rad.

Svjetlosni indikator je, na određenim modelima smješten na bočnoj strani TV prijemnika. Odsustvo svjetlosne indikacije na prednjoj strani ne znači da je TV prijemnik sasvim odspojen iz mrežnog napajanja. Da biste TV prijemnik sasvim odspojili iz mrežnog napajanja izvucite mrežni utikač.

Komponente TV prijemnika su osjetljive na toplinu.

Maksimalna temperatura okruženja ne smije premašiti **35°** Celzija. Nemojte zaklanjati ventilacijske otvore na stražnjoj niti na bočnoj strani TV prijemnika. Oko njih ostavite dovoljno mjesta za odgovarajuću ventilaciju. Uređaj postavite dalje od izvora topline (kamin...) i od uređaja koji stvaraju jaka magnetska ili električna polja.

Vlaga u sobama u kojima se uređaj postavlja ne smije premašiti **75%** vlažnosti. Premještanje uređaja s hladnog na toplo mjesto može prouzročiti kondenzaciju na zaslonu (i na nekim komponentama unutar TV prijemnika). Prije ponovnog uključivanja TV prijemnika omogućite isparivanje kondenzacije.

Gumb  ili **POWER**/ na TV prijemniku ili gumb  na daljinskom upravljaču mogu se koristiti za uključivanje i stavljanje u način rada pripravnosti. Ako TV nećete **gledati kroz duže razdoblje** sasvim ga isključite prije uklanjanja utikača iz mrežne utičnice.

Za vrijeme **grmljavinskih oluja** preporučujemo vam da s TV prijemnika odspojite mrežno napajanje i antenu, tako da na TV prijemnik ne mogu utjecati električni ili elektromagnetski valovi koji ga mogu oštetiti. Iz tog razloga **utičnice za napajanje i antenu** držite pristupačnima zbog **odspajanja**, ako je nužno.

Odspojite TV prijemnik odmah ako primijetite ispuštanje **mirisa zapaljenja** ili **dima**. TV prijemnik ne smijete nikada, ni pod kakvim okolnostima otvarati sami jer se na taj način izlažete opasnosti od **električnog udara**.

UPOZORENJA

Ovaj uređaj je namijenjen samo za kućnu uporabu i ne smije se koristiti u druge svrhe kao što je uporaba vani ili u komercijalnom okruženju.

Ako je vanjski savitljivi kabel za napajanje ovog proizvoda oštećen treba ga zamijeniti proizvođač, njegov ovlaštenu servisnu ili osobu sličnih kvalifikacija kako biste izbjegli opasnost.

Ostavite više od 10 cm slobodnog prostora oko

televizora kako biste osigurali odgovarajuću ventilaciju. Nemojte zaklanjati ventilacijske otvore predmetima kao što su novine, stolnjaci, zastori, itd.

Uređaj ne smije biti izložen kapanju ili polijevanju i na njega se ne smiju odlagati nikakvi predmeti koji sadrže tekućine, poput vaza.

Baterije (baterijsko pakiranje ili postavljene baterije) ne treba izlagati prekomjernoj toplini kao što je sunčeva svjetlost, vatra ili slično.

Da smanjite rizik od požara ili električnog udara, ne izlažite ovaj uređaj kiši ili vlazi.

Televizor može pasti i uzrokovati teške ozljede ili smrt. Većina povreda (pogotovo ako su u pitanju djeca) se može izbjeći s jednostavnim mjerama predostrožnosti:

- UVIJEK koristite police, postolja ili načine montiranja onako kako preporučuje proizvođač televizijskog seta.
- UVIJEK koristite namještaj koji može sigurno podržati televizijski set.
- UVIJEK pripazite da televizijski set ne visi sa namještaja.
- UVIJEK naučite djecu opasnostima penjanja na namještaj kako bi došli do televizora ili daljinskog upravljača.
- UVIJEK postavite kablove povezane s televizorom tako da se ne može spotaknuti ili potegnuti ih.
- NIKAD ne postavljajte televizijski set na nestabilne lokacije.
- NIKAD ne postavljajte televizijski set na visok namještaj (npr. ormari ili police za knjige) tako da nema prikladnu potporu.
- NIKADA ne postavljate televizijski set na sukna ili ostale materijale koji mogu biti između televizijskog seta i potpornog namještaja.
- NIKADA ne postavljajte predmete kao što su igračke i daljinski upravljači na televizor kako se djeca ne bi penjala.

Ako se postojeći televizijski set premješta treba se pridržavati svih upustava iznad.

Oprema s ovom oznakom je Klasa II ili dvostruko izolirani električni uređaj. Projektirana je na takav način da ne zahtijeva sigurnosnu vezu za električno uzemljenje. Oprema bez ovog simbola je električni uređaj Klasa I. Treba je povezati na mrežnu utičnicu sa zaštitnim uzemljenjem.



Da biste spriječili pojavu požara, svijeće i druge izvore otvorenog plamena uvijek držite što dalje od ovog uređaja.



Ovaj simbol označava da je u njemu prisutan visoki napon. Opasno je uspostaviti bilo kakav kontakt s bilo kojim unutarnjim dijelom ovoga proizvoda.



Ovaj simbol označava da je osigurač možda u neutralnom položaju te da će mrežna mreža biti isključena, kako bi se ispraznili fazni vodiči.

Da biste spriječili ozljede, ovaj uređaj mora biti sigurno pričvršćen za pod/zid u skladu s uputama za instalaciju.

Kako bi se umanjio rizik izloženost RF zračenju, uređaj treba rabiti na udaljenosti od barem 100 cm.

Ako je na proizvod spojena vanjska antena ili kabelski sustav, provjerite jesu li antena ili kabelski sustav uzemljeni od strane stručne osobe kako bi se osigurao određeni stupanj zaštite od napona i ugrađenih statičkih naboja.

TV zaslon

TV zaslon koji se koristi u ovom proizvodu je izrađen od stakla. Stoga se može razbiti uslijed pada ili udaraca drugim predmetima.

TV zaslon je proizvod s vrlo visokom tehnologijom izrade koji vam pruža slike s puno pojedinosti. Povremeno se na zaslonu može pojaviti nekoliko neaktivnih piksela u obliku fiksnih točkica plave, zelene ili crvene boje. To nema utjecaja na rad vašeg uređaja.

Njega

Za čišćenje zaslona koristite sredstvo za čišćenje stakla i mekanu krpu s blagim deterdžentom za čišćenje ostalih dijelova uređaja.

Važno: Korištenje jakih deterdženata, alkoholnih ili abrazivnih proizvoda može oštetiti zaslon.

Redovito čistite prašinu s ventilacijskih otvora na stražnjoj i bočnim stranama. Korištenje otapala, abrazivnih ili alkoholnih proizvoda može oštetiti vaš TV prijemnik. Ako u uređaj dođe do prodiranja predmeta ili tekućina, odmah ga isključite uređaj i povjerite servis ovlaštenom inženjeru. Nikada ne otvarajte uređaj sami jer time sebe izlažete opasnosti a uređaj oštećenju.

ESD propis

Ovaj uređaj zadovoljava uvjete propisa o zaštiti od elektrostatičkog naboja. U slučaju da se uređaj ne oporavi u Ethernet ili USB načinu rada zbog elektrostatičkog pražnjenja, potrebna je intervencija korisnika.

Obavijest o Bluetooth funkciji

Bluetooth® tehnologija (ako je dostupna na vašem

TV-u) koristi frekvenciju 2,4 GHz, stoga blizina Wi-Fi pristupnih točki, usmjerivača ili mikrovalnih pećnica može ometati Bluetooth audio prijenos. Ako primijetite prekinde u audio prijemu, ponovno pokrenite Bluetooth uređaj da nađete frekvenciju s manje smetnji, a ako problemi i dalje ostanu, premjestite se bliže TV prijemniku ili povećajte prostor između TV prijemnika i izvora smetnji.

Broj deklaracije Bluetooth: D056959

Postavljanje TV prijemnika na zid

Upozorenje: Ova operacija zahtijeva najmanje dvije osobe, ovisno o veličini vašeg televizora.

Da biste obavili sigurno postavljanje, u obzir uzmite sljedeće napomene u vezi sigurnosti:

- Provjerite može li zid izdržati težinu TV prijemnika i sklopa za zidnu montažu.
- Slijedite upute za montažu dobivene s nosačem za zidnu montažu. Prije zidne montaže, kod nekih modela je nužno stegnute glave šestbridnih VESA vijaka za zidnu montažu (i vijke) koji su isporučeni uz komplet u maticama za zidnu montažu na stražnjoj strani kompleta.
- Postavite TV prijemnik na okomit zid.
- Pobrinite se da koristite samo vijke koji su prikladni za materijal od kojega je izrađen zid.
- Pobrinite se da kablovi TV prijemnika budu smješteni tako da ne postoji opasnost od spoticanja preko njih.

Ovdje se također nalaze i sve druge sigurnosne upute za vaš TV prijemnik.

Korisnički priručnik višenamjenskog proizvoda

Značajke opisane u ovom priručniku su uobičajene za većinu modela. Neke značajke možda neće biti dostupne na vašem TV prijemniku ili vaš TV prijemnik može uključivati značajke koje nisu opisane u ovom korisničkom priručniku. Slike u ovom priručniku mogu se razlikovati od stvarnog proizvoda. Molimo, pogledajte proizvod.

Ažuriranje uređaja

Neki se uređaji ažuriraju svaka tri mjeseca, ali period ažuriranja nije uvijek specifičan. Neki uređaji će se ažurirati samo ako je pronađen kritični kvar, pogotovo ako su u pitanju uređaji koji su se prodavali prije više od 3 godine.

Upute o odlaganju stare opreme i baterija**[Europska unija]**

Proizvodi

Ovi simboli označavaju da se električna i elektronička oprema i baterija s ovim simbolom ne smiju odlagati kao opći kućni otpad na kraju njihovog radnog vijeka. Umjesto toga, proizvode treba predati u odgovarajuća mjesta za prikupljanje za reciklažu električne i elektroničke opreme kao i baterije radi pravilne obrade, obnove i reciklaže u skladu s nacionalnim zakonima i Direktivom 2012/19/EU, 2006/66/EZ i 2008/12/EZ.

**Pb**
Baterija

Pravilnim odlaganjem ovih proizvoda pomažete u održavanju prirodnih resursa i u sprječavanju potencijalnih negativnih učinaka na okoliš i ljudsko zdravlje do kojih može doći neprikladnim rukovanjem ovih proizvoda.

Za više informacija o mjestima za sakupljanje i recikliranje ovih proizvoda obratite se lokalnim vlastima, lokalnoj organizaciji za raspolaganje otpadom ili trgovini u kojoj ste kupili ovaj proizvod.

Napomena:

Znak Pb ispod simbola baterija označava da baterija sadrži olovo.

Zbog nepropisnog odlaganja ovog otpada mogu se primijeniti kazne, sukladno državnom zakonodavstvu.

[Poslovni korisnici]

Želite li odložiti ovaj proizvod, obratite se vašem dobavljaču i provjerite odredbe i uvjete kupovnog ugovora.

[Ostale zemlje izvan Europske unije]

Ovi simboli važe samo u Europskoj uniji. Želite li odložiti ove predmete, učinite to u skladu s važećim nacionalnim zakonima i ostalim propisima u vašoj zemlji za obradu stare električne opreme i baterija.

Poštovani korisniče,

Ovim putem, TCL izjavljuje kako je uređaj u skladu s direktivom 2014/53/EU. Puni tekst EU izjave o sukladnosti dostupan je na internetskoj lokaciji: www.tcl.com

EU izjava o sukladnosti može se preuzeti izravno na www.tcl.eu/eu/doc/XXXXXXXXX *

* Zamijenite «XXXXXXXXX» točnim nazivom modela.

Slike i ilustracije u ovom korisničkom priručniku služe samo kao referenca i mogu se razlikovati od stvarnog izgleda proizvoda. Izvedba proizvoda i tehnički podaci mogu se promijeniti bez prethodne najave.

Važna obavijest.....	1	Uporaba EPG-a (Elektronskog programskog vodiča)	13
Poglavlje 1 - Priključci		Bluetooth funkcija	13
Priključite napajanje i antenu	5	Funkcija brzog pokretanja	13
Priključite Blu-ray Disk player, HD konzolu za igre, HD kamkorder, slušalice, CI modul	5	Umreženo buđenje	13
Povežite na internet	6	Vraćanje na tvornički zadane postavke	14
		Upotreba bežičnog glasovnog upravljanja TV-om	14
Poglavlje 2 - Pokretanje		Poglavlje 5 - Ostale informacije	
Ekskluzivni daljinski upravljač	7	Lozinka za roditeljsku kontrolu	15
Umetanje baterija	7	Pronalaženje kvarova	15
Dodatni daljinski upravljač	8		
Umetanje baterija	8		
Uključivanje i isključivanje TV prijemnika	9		
Početno podešenje	9		
Poglavlje 3 - Osnovno rukovanje TV-om			
Gumbi za daljinsko upravljanje	10		
Pristup kanalima	10		
Gledanje priključenih uređaja	10		
Podešavanje glasnoće	10		
Pristup početnoj stranici Smart TV-a	10		
Korištenje izbornika Postavke	10		
Poglavlje 4 - Korištenje više od TV uređaja			
Postavljanje kanala	11		
Zajedničko sučelje	11		
Korištenje modula sa zajedničkim sučeljem	11		
Pristup uslugama sa zajedničkim sučeljem	11		
Korištenje podnaslova	11		
Uključivanje/isključivanje podnaslova	11		
Omogućavanje jezika podnaslova za digitalne TV kanale	11		
Odabir vrste podnaslova za digitalne TV kanale	12		
Uporaba teleteksta	12		
Odabiranje jezika dekodirane stranice	12		
Jezik digitalnog teleteksta	12		
Petrošačka elektronička kontrola (CEC)	12		
Omogućavanje i onemogućavanje T-veza	12		
Korištenje automatskog uključivanja	12		
Korištenje automatskog režima pripravnosti	12		
HbbTV	12		
Pristup HbbTV	13		
Deaktiviranje HbbTV	13		

Poglavlje 1 - Priključci

Priključite napajanje i antenu

Za uključivanje TV prijemnika nakon spajanja kabela za napajanje pritisnite \odot ili **POWER**/ \odot .

Napomene:

- Položaj utičnice razlikuje se ovisno o modelu TV-a.
- Prije spajanja uređaja odspojite kabel napajanja.

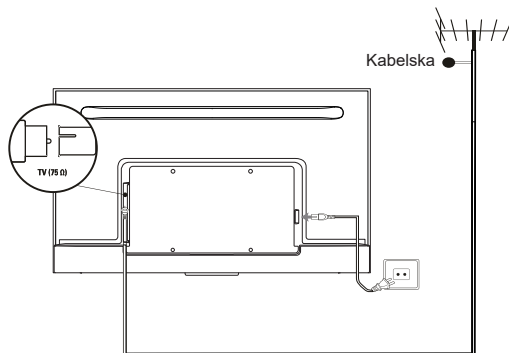

Priključite Blu-ray Disk player, HD konzolu za igre, HD kamkorder, slušalice, CI modul

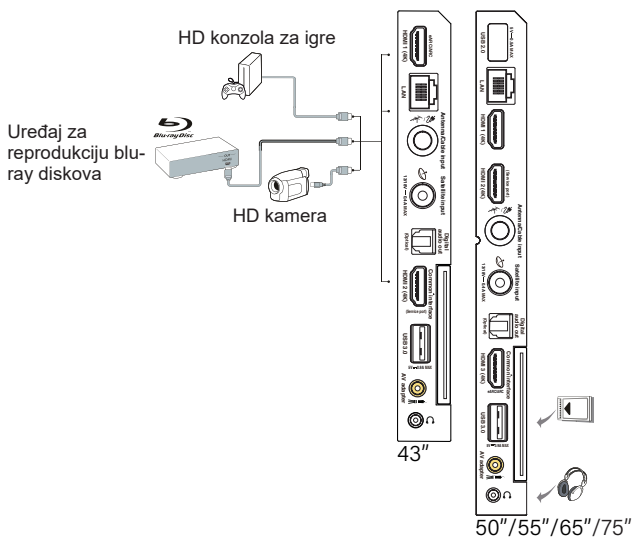

Povežite na internet

Napomena: Sljedeće upute su uobičajeni način priključenja vašeg TV-a na žičanu ili bežičnu mrežu. Postupak priključenja se može razlikovati ovisno o konfiguraciji vaše mreže. Ako imate pitanja o vašoj kućnoj mreži, molimo obratite se vašem pružatelju internetskih usluga.

Žičano povezivanje

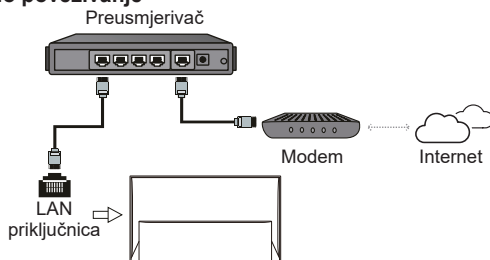

Bežično povezivanje

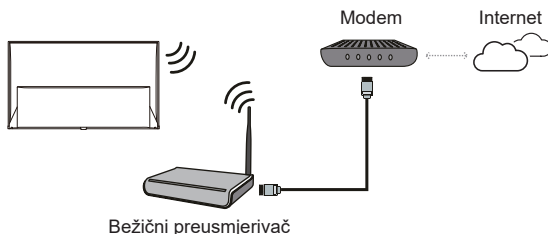

Mrežne postavke:

1. Pritisnite  daljinski upravljač za prikaz izbornika nadzorne ploče.
2. Odaberite **Settings** (Postavke) i pritisnite **OK** redu za ulazak u izbornik postavki.
3. Pritisnite **▲/▼** kako biste odabrali **Network and Internet** (Mreža i Internet), pritisnite **OK** kako biste ušli u podizbornik te slijedite smjernice na zaslonu kako biste postavili Vašu mrežu.

Napomene:

- Vaš TV možda nema sve priključke prikazane na slici gore. Broj USB i HDMI priključnica ovisi o modelu TV-a.
- Lokacije tipki i priključaka ovise o modelu TV-a.
- USB priključci služe za unos podataka s USB pogona i za priključenje odgovarajućih USB uređaja gdje je primjenljivo.
- Svi USB uređaji moraju biti izravno povezani s TV prijemnikom bez produživača kabela. Ako vam je potreban produžni kabel, preporučamo najveću duljinu od 50cm. Dulji produžni kabeli moraju imati feritne perle.
- Funkcija ARC (Audio Return Channel) podržana je samo na HDMI priključku koji prepoznaje ARC. Za uporabu funkcije ARC, molimo najprije uključite funkciju CEC prema opisu u odjeljku **CEC**.
- Preporučamo uporabu visokokvalitetnih i dobro zaštićenih HDMI kabela kako bi izbjegli moguće smetnje.
- Molimo rabite slušalice s TRS priključkom od 3,5 mm. Previsok pritisak zvuka u slušalicama može uzrokovati gubitak sluha.

Poglavlje 2 - Pokretanje

Ekskluzivni daljinski upravljač

Većini funkcija vašeg televizijskog prijemnika može se pristupiti putem izbornika koji se pojavljuju na zaslonu. Daljinski upravljač koji je isporučen uz uređaj može se koristiti za kretanje kroz izbornike i za konfiguriranje svih općih postavki.

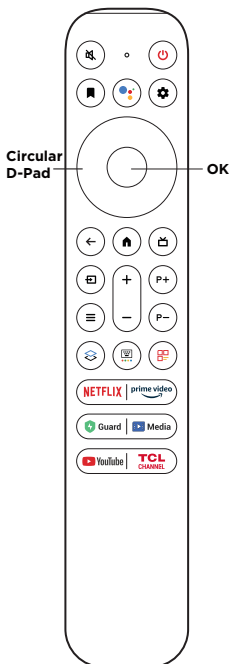

- Isključivanje i ponovno uključivanje zvuka.
- Način pripravnosti/izlaz iz načina pripravnosti.
- Dodajte entitet na popis za gledanje. (Dostupno samo u načinu rada Google TV.)
- Pritisnite gumb **Google Assistant** (Google Asistent) na daljinskom upravljaču da biste razgovarali s Google Asistent. (Dostupno samo u načinu rada Google TV i mrežna je veza normalna.)
- Za prikaz izbornika nadzorne ploče.
- Circular D-Pad** Tipke za smjer kretanja.
- OK** Potvrdite unos ili odabir. (Popis kanala može se prikazati u TV načinu.)
- Za povratak na prethodni izbornik ili izlaz iz aplikacije.
- Za pristup početnoj stranici Smart TV-a.
- Za pristup Elektroničkom programskom vodiču (dostupno samo za digitalne kanale).
- Za odabir izvora unosa.
- Upravljanje glasnoćom.
- P+/P-** Promjena kanala.
- Prikazuje se ploča brzih postavki. Ili slijedite upute na zaslonu kako biste izvršili odgovarajuću funkciju.
- Za prikaz brze ploče.
- Iskakanje virtualne tipkovnice daljinskog upravljanja kad je dostupna.
- Za otvaranje TCL početnog zaslona.
- NETFLIX** Kako biste pristupili usluzi Netflix, ukoliko je ista dostupna.
- prime video** Za pristup Prime video (premijera video) ako je dostupan.
- Guard** Za pristup Sigurnosnoj zaštiti ako je dostupna.
- Media** Za pristup Medijskom čitaču ako je dostupan.
- Youtube** Kako biste pristupili usluzi YouTube, ukoliko je ista dostupna.
- TCL CHANNEL** Za pristup TCL kanalu.

Napomene:

- Ovaj daljinski upravljač je dostupan samo kod odabranih modela. Tip daljinskog upravljača može biti promijenjen bez prethodne najave.
- Određenim funkcijama može se pristupiti samo s virtualne tipkovnice daljinskog upravljača, pritisnite gumb na daljinskom upravljaču da biste je prikazali i radili u skladu s tim.
- Gumbi aplikacije mogu se razlikovati ovisno o modelu. Gumb App koristi se za pristup odgovarajućoj aplikaciji.
- Za uparivanje daljinskog upravljača s TV-om pri prvom pritisku na **Google Assistant** (Google Asistent) dugme pratite upute na ekranu.
- Google TV naziv je softverskog iskustva na ovom uređaju i zaštitni znak tvrtke Google LLC.
- Google Asistent nije dostupan u određenim jezicima i zemljama.

Umetanje baterija

1. Pritisnite za otvaranje stražnjeg poklopcu kako je prikazano.
2. Umetnite dvije baterije tipa AAA ispravno okrenutog polariteta kako je označeno na kućištu baterija.
3. Vratite stražnji poklopac na mjesto kako je prikazano.

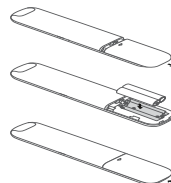

Napomena: Tip daljinskog upravljača može biti promijenjen bez prethodne najave.

Dodatni daljinski upravljač

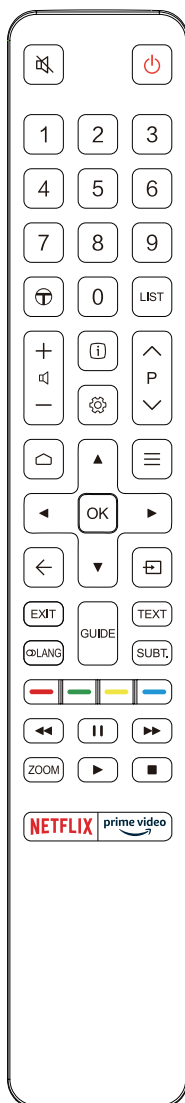

- Isključivanje i ponovno uključivanje zvuka.
- Način pripravnosti/izlaz iz načina pripravnosti.
- Numeričke tipke** Za unos broja kanala ili znamenki.
- Za pristup TCL kanalu.
- LIST** Dodajte entitet na popis za gledanje. (Dostupno samo u načinu rada Google TV.)
- Upravljanje glasnoćom.
- Prikaz podataka o programu, ako su dostupni.
- Za prikaz izbornika nadzorne ploče.
- P** Promjena kanala.
- Za pristup početnoj stranici Smart TV-a.
- Prikazuje se ploča brzih postavki. Ili slijedite upute na zaslonu kako biste izvršili odgovarajuću funkciju.
- ▲/▼/◀/▶** Tipke za smjer kretanja.
- OK** Služi za potvrdu unosa ili odabira.
- Za povratak na prethodni izbornik ili izlaz iz aplikacije.
- Za odabir izvora unosa.
- EXIT** Za izlazak iz zaslonskog izbornika.
- LANG** Za odabir dostupnog zvučnog jezika za odabrani digitalni TV program.
- GUIDE** Uključivanje ili isključivanje elektroničkog programskog vodiča (dostupno samo za digitalne kanale).
- TEXT** Za uključivanje ili isključivanje teleteksta.
- SUBT.** Za odabir dostupnog jezika s prijevodom za odabrani digitalni TV program.
- Gumbi u boji** Za odabir zadataka ili stranica Teleteksta; koristi se za HbbTV funkciju.
 - Za početak brzog vraćanja natrag.
 - Za pauziranje reprodukcije.
 - Za početak brzog kretanja naprijed.
- ZOOM** Za odabir načina rada ekrana.

Napomena: Preporučujemo vam da koristite način prikaza preko cijelog zaslona. Nemojte koristiti način prikaza s crnim trakama s obje strane slike (poput 4:3) na duže vrijeme; u protivnom može doći do trajnog oštećenja TV zaslona.

 - Za početak reprodukcije.
 - Za zaustavljanje reprodukcije.
- NETFLIX** Kako biste pristupili usluzi Netflix, ukoliko je ista dostupna.
- prime video** Za pristup Prime video (premijera video) ako je dostupan.

Umetanje baterija

1. Pritisnite za otvaranje stražnjeg poklopca kako je prikazano.
2. Umetnite dvije baterije tipa AAA ispravno okrenutog polariteta kako je označeno na kućištu baterija.
3. Vratite stražnji poklopac na mjesto kako je prikazano.

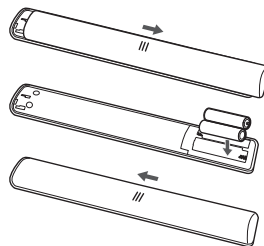

Važno:

Baterija se ne smije izlagati prekomjernoj toplini kao što je sunce, vatra ili slično. Izvadite baterije kada daljinski upravljač nećete koristiti duže vrijeme. Ako baterije ostanu u daljinskom upravljaču mogu prouzročiti oštećenje zbog slabljenja i korozivnog istjecanja, što će jamstvo učiniti nevažećim.

Odložite baterije u lokalnom postrojenju za recikliranje kako biste zaštitili okoliš. Odložite iskorištene baterije u otpad sukladno uputama.



OPREZ: Ako baterije zamijenite onima neprikladne vrste, postoji opasnost od eksplozije. Zamijenite samo s jednakom ili nadomjesnom vrstom koju preporučuje proizvođač.

Ako se baterije u vašem daljinskom upravljaču istroše, možete upotrijebiti gumb na TV prijemu.

TV prijemu možete uključiti iz stanja mirovanja pritiskom na  gumb na Vašem TV uređaju.

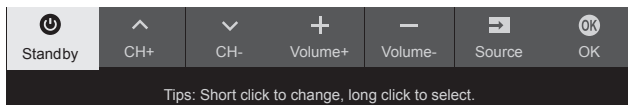



Dok je TV uključen, višenamjenski izbornik prikazuje se na zaslonu nakon što pritisnete  gumb na Vašem TV uređaju. Više informacija o korištenju višenamjenskog izbornika potražite na sljedećoj slici.



- Pritisnite tipku  kako biste istaknuli sljedeću funkciju koja Vam stoji na raspolaganju za odabir.
- Pritisnite i držite tipku  duže od 2 sekunde kako biste potvrdili Vaš odabir.

Napomena: Pogledajte Vodič za brzi početak kako biste pronašli tipku  na Vašem TV uređaju.

Uključivanje i isključivanje TV prijemu

1. Kada je priključen kabel za napajanje, TV će se automatski uključiti ili će biti u načinu pripravnosti. Ako se TV nalazi u načinu pripravnosti, pritisnite gumb  ili **POWER**/ na prijemu ili gumb  na daljinskom upravljaču kako biste ga uključili.
2. Za stavljanje TV-a u stanje čekanja, pritisnite tipku  na daljinskom upravljaču. TV prijemu će ostati uključen ali s niskom potrošnjom energije.
3. Ako želite isključiti TV, iskopčajte mrežni utikač iz mrežne utičnice.

Napomena: Radi uštede energije i zaštite okoliša, neki su modeli projektirani s relejnim prekidačima. Kad je televizor uključen ili isključen, normalno je čuti zvuk releja.

Početno podešenje

Kod prvog uključivanja TV-a, pojavljuje se ekran **Welcome** (Dobrodošli), koji vas vodi kroz početni postupak za postavljanje. Slijedite upute na ekranu za početno postavljanje poput odabira jezika, povezivanja na mrežu, pretraživanja kanala, i više. Tijekom svakog koraka, odaberite stavku ili preskočite korak. Ako preskočite korak, možete ga postaviti kasnije iz izbornika za postavljanje.

Napomena: Ako su tijekom pretraživanja TV kanala pronađeni samo analogni kanali, uzrok tome može biti slab signal što nije obuhvaćeno jamstvom proizvođača. Proizvođač ne može snositi odgovornost za slab signal ili njegov izostanak na nekim područjima.

Poglavlje 3 - Osnovno rukovanje TV-om

Gumbi za daljinsko upravljanje

Ovdje su gumbi za navigaciju i gumb **OK** na daljinskom upravljaču koje možete često koristiti.





Pristup kanalima

Korištenje gumba za usmjeravanje navigacije: pritisnite **▲/▼** na daljinskom upravljaču za pomicanje za promjenu kanala.

Korištenjem gumba OK: pritisnite gumb **OK** za prikaz popisa kanala, a zatim pritisnite **▲/▼/◀/▶** i **OK** za odabir kanala.

Korištenje tipki P+/P-: pritisnite tipke **P+/P-** na daljinskom upravljaču za pomicanje kroz kanale.

Korištenje  gumba: pritisnite  za prikaz virtualne tipkovnice daljinskog upravljača, a zatim možete upotrijebiti numeričke tipke ili gumb **List** (Popis) da biste radili u skladu s tim.

Gledanje priključenih uređaja

Pritisnite  na daljinskom upravljaču za prikaz popisa izvora. Pritisnite **▲/▼** za odabir TV-a ili drugih izvora ulaza ili pritisnite **OK** za potvrdu.

Podešavanje glasnoće

Upravljanje glasnoćom: pritisnite gumbe **+/-** na daljinskom upravljaču kako biste pojačali ili smanjili zvuk.

Isključenje zvuka: pritisnite tipku  za privremeno isključenje zvuka. Pritisnite ovu tipku ponovno ili tipku **+** za uključenje zvuka.

Pristup početnoj stranici Smart TV-a

Omogućuje vam uživanje u internetskim aplikacijama (Apps) i posebno prilagođenim internet stranicama, i postavkama performansi vašeg TV-a. Možete upravljati putem daljinskog upravljača TV-a.

UPOZORENJE:

- Konfigurirajte mrežne postavke prije uporabe aplikacija na vašem pametnom TV-u.
- Može doći do usporenih reakcija i/ili prekida, ovisno o stanju vaše mreže.
- Ako se susretete s nekim problemom dok koristite aplikaciju obratite se davatelju usluge sadržaja.
- Ovisno o uvjetima davatelja usluge sadržaja može doći do onemogućavanja ažuriranja za aplikaciju ili prekida korištenja same aplikacije.
- Ovisno o propisima u vašoj zemlji, neke aplikacije imaju ograničen rad ili on nije podržan.

• Pružatelj usluga može uvesti promjene u sadržaju aplikacija bez prethodne najave.

1. Pritisnite  na daljinskom upravljaču za prikaz početne stranice Smart TV-a.
2. Pritisnite **▲/▼/◀/▶** i **OK** za ulazak u željene aplikacije, funkcije ili postavke.
3. Pritisnite **←** za povratak na početnu stranicu.

Napomena: S obzirom na to da je za uspostavljanje veze s internetom nužno određeno vrijeme, preporučujemo vam da nakon aktiviranja TV prijemnika iz stanja pripravnosti pričekate nekoliko minuta prije korištenja funkcije Smart TV.

Korištenje izbornika Postavke

Omogućuje podešavanje postavki televizora, poput slike i zvuka.

1. Pritisnite  daljinski upravljač za prikaz izbornika nadzorne ploče.
2. Odaberite **Settings** (Postavke) i pritisnite **OK** redu za ulazak u izbornik postavki.
3. U podizbornicima pritisnite **▲/▼** za odabir opcija izbornika, zatim pritisnite **OK/▶** za ulazak u popis opcija ili odgovarajući podizbornik ili pritisnite **OK** za uključivanje ili isključivanje ili pritisnite **◀/▶** za podešavanje postavke.
4. Pritisnite **←** za povratak na prethodni izbornik.

Napomena:

- Uključivanje postavke **LED motion clear** (jasni LED pokreti) će slike u brzom pokretu učiniti jasnijima podešavanjem LED pozadinskog osvjetljenja, ali će slika biti tamnija i više će treperiti nego kad je postavka **LED motion clear** (jasni LED pokreti) isključena.

Postavljanje kanala

Ovaj odlomak opisuje automatsko pretraživanje i pohranjivanje kanala. Ovo možete učiniti u bilo kojem od navedenih slučajeva:

- preskočili ste korak instalacije kanala u početnom postavljanju;
- Obaviješteni ste da nema kanala u načinu rada TV-a;
- želite ažurirati kanale.

1. U TV načinu pritisnite **⚙** na daljinskom upravljaču i odaberite **Settings > Channels and inputs > Channel > Channel scan** (Postavke > Kanali i ulazi > Kanal > Skeniranje kanala). Pritisnite **OK/▶** za ulazak.
2. Tv uređaj instalira i raspoređuje kanale, sukladno Vašoj zemlji ili regiji. Pritisnuti **▲/▼** kako biste odabrali **Country/Region** (Zemlja/Regija), a potom pritisnuti **OK/▶** kako biste potvrdili unos. Unesite tvorničku lozinu 1234 ili vlastitu lozinku u slučaju da ste ju promijenili u **System > Lock** (Sustav > Zaključavanje) izborniku. Pritisnuti **▲/▼** kako biste odabrali Vašu zemlju ili regiju te pritisnuti **OK/▶** kako biste potvrdili unos.
3. Pritisnite **▲/▼** za odabir **Automatic search** (Auto pretraga) i pritisnite **OK/▶** za ulaz.
4. Pritisnite **▲/▼** za odabir **Tuner mode** (Tjunerski režim) i pritisnite **◀/▶** za odabir **Cable** (Kabelska), **Antenna** (Antena) ili **Satellite** (Satelit). (Napomena: **Satellite** (Satelit) opcija je dostupna samo kod određenih modela.)
5. Pritisnite **▲/▼** za odabir drugih opcija za konfiguraciju.
6. Nakon završetka konfiguracije, pritisnite **▼** za odabir **Search** (Pretraga) i pritisnite **OK** za početak pretrage kanala.
7. Traženje kanala može potrajati nekoliko minuta. Nakon automatskog pretraživanja, kanali su poredani unaprijed postavljenim redoslijedom. Ako želite urediti popis kanala, pritisnite **⚙** na daljinskom upravljaču, odaberite **Settings > Channels and inputs > Channel > Channel organizer** (Postavke > Kanali i ulazi > Kanal > Organizator kanala) i pritisnite **OK** za ulazak.

Zajedničko sučelje

Enkriptirane digitalne TV kanale možete dekodirati pomoću modula i kartice sa zajedničkim sučeljem koje možete nabaviti kod digitalnog TV operatera.

Modul sa zajedničkim sučeljem može omogućiti nekoliko digitalnih usluga ovisno o operatoru i uslugama koje odaberete (primjerice, TV program koji se plaća). Obratite se vašem digitalnom TV operateru zaviše informacija o uslugama i uvjetima.

Korištenje modula sa zajedničkim sučeljem

UPOZORENJE: Prije umetanja modula sa zajedničkim sučeljem isključite vaš TV prijemnik. **Pobrinite se da pratite navedene upute. Pogrešno umetanje modula sa zajedničkim sučeljem može oštetiti modul i vaš TV prijemnik.**

1. Praćenjem uputa otisnutih na modulu sa zajedničkim sučeljem pažljivo umetnite modul u utor zajedničkog sučelja na TV prijemniku.
2. Modul gurnite do kraja.
3. Uključite TV prijemnik i pričekajte da se funkcija zajedničkog sučelja aktivira. Ovaj postupak može potrajati nekoliko minuta.

Napomena: Nemojte uklanjati modul sa zajedničkim sučeljem iz utora. Uklanjanjem modula ćete deaktivirati digitalne usluge.

Pristup uslugama sa zajedničkim sučeljem

Nakon umetanja i pokretanja modula zajedničkog sučelja, pritisnite **⚙** na daljinskom upravljaču, odaberite **Settings > Channels and inputs > Channel > Common interface** (Postavke > Kanali i ulazi > Kanal > Zajedničko sučelje) i pritisnite **OK/▶** za ulaz.

Ova mogućnost izbornika je dostupna samo ako je modul sa zajedničkim sučeljem pravilno umetnut i aktiviran. Aplikacije na zaslonu i sadržaj pruža vaš operater digitalne televizije.

Korištenje podnaslova

Za svaki TV kanal možete aktivirati podnaslove. Podnaslovi se emitiraju putem teleteksta ili DVB-T/DVB-C/DVB-S/DVB-T2/DVB-S2 digitalnog emitiranja. Kod digitalnog emitiranja imate dodatnu mogućnost odabira željenog jezika podnaslova.

Uključivanje/isključivanje podnaslova

1. Pritisnite **⚙** na daljinskom upravljaču, odaberite **Settings > Channels and inputs > Channel > Subtitle** (Postavke > Kanali i ulazi > Kanal > Prijevod) i pritisnite **OK/▶** za ulaz.
2. Odaberite opciju **Subtitle** (Prijevod) i pritisnite **OK** za prebacivanje između uključeno i isključeno.
3. Pritisnite **←** za povratak na prethodni izbornik.

Omogućavanje jezika podnaslova za digitalne TV kanale

1. Pritisnite **⚙** na daljinskom upravljaču, odaberite **Settings > Channels and inputs > Channel > Subtitle > Digital subtitle language 1st** (Postavke > Kanali i ulazi > Kanal > Prijevod > Jezik digitaln. prijevoda 1) i pritisnite **OK/▶** za ulaz.
2. Pritisnite **▲/▼** za odabir omiljenog jezika prijevoda i pritisnite **OK** za potvrdu.

3. Pritisnite ▲/▼ za odabir **Digital subtitle language 2nd** (Jezik digitaln. prijevoda 2) i pritisnite **OK/▶** za ulaz.
4. Pritisnite ▲/▼ za odabir sekundarnog jezika prijevoda i pritisnite **OK** za potvrdu.
5. Pritisnite ← za povratak na prethodni izbornik.

Odabir vrste podnaslova za digitalne TV kanale

1. Pritisnite ⚙ na daljinskom upravljaču, odaberite **Settings > Channels and inputs > Channel > Subtitle > Subtitle type** (Postavke > Kanali i ulazi > Kanal > Prijevod > Vrsta prijev.) i pritisnite **OK/▶** za ulaz.
2. Pritisnite ▲/▼ za odabir tipa prijevoda i pritisnite **OK** za potvrdu. Možete odabrati **Hearing impaired** (Slabočujne osobe) za prikaz prijevoda za osobe oštećenog sluha s vašim odabranim jezikom.
3. Pritisnite ← za povratak na prethodni izbornik.

Uporaba teleteksta

Odabiranje jezika dekodirane stranice

1. Pritisnite ⚙ na daljinskom upravljaču, odaberite **Settings > Channels and inputs > Channel > Teletext > Decoding page language** (Postavke > Kanali i ulazi > Kanal > Teletekst > Jezik dekod. stranice) i pritisnite **OK/▶** za ulaz.
2. Pritisnite ▲/▼ za odabir ispravne vrste jezika na kojem će se teletekst prikazivati i pritisnite **OK** za potvrdu.
3. Pritisnite ← za povratak na prethodni izbornik.

Jezik digitalnog teleteksta

Na digitalnim TV kanalima možda ćete moći uživati u usluzi s više početnih stranica teleteksta na raznim jezicima, ovisno o TV kući. Ova funkcija omogućuje vam odabir dostupnog jezika kao primarnog jezika koji se odnosi na drugu početnu stranicu teleteksta.

1. Pritisnite ⚙ na daljinskom upravljaču, odaberite **Settings > Channels and inputs > Channel > Teletext > Digital teletext language** (Postavke > Kanali i ulazi > Kanal > Teletekst > Jezik digital. teleteksta) i pritisnite **OK/▶** za ulaz.
2. Pritisnite ▲/▼ za odabir jezika i pritisnite **OK** za potvrdu.
3. Pritisnite ← za povratak na prethodni izbornik.

Potrošačka elektronička kontrola (CEC)

Koristite ovu funkciju za pretraživanje CEC uređaja priključenih na HDMI utičnice TV prijemnika i omogućite reprodukciju na dodir i odlazak na način pripravnosti na dodir između CEC uređaja.

Omogućavanje i onemogućavanje T-veza

1. Pritisnite ⚙ daljinski upravljač, odaberite **Settings > Channels and inputs > Inputs > Consumer Electronic Control (CEC)** (Postavke > Kanali i ulazi > Ulazi > Potrošačka elektronička kontrola (CEC)) i pritisnite **OK/▶** za ulazak.
2. Odaberite opciju **HDMI control** (HDMI kontrola) i pritisnite **OK** za prebacivanje između uključivanja i isključivanja.
3. Pritisnite ← za povratak na prethodni izbornik.

Korištenje automatskog uključivanja

Omogućava automatsko uključivanje TV-a pri aktivaciji CEC uređaja (npr. DVD) pomoću daljinskog upravljača uređaja. Pritisnite **OK** kako biste uključili i omogućili ovu funkciju.

Korištenje automatskog režima pripravnosti

Omogućava svim CEC uređajima automatsko pristupanje režimu pripravnosti nakon isključivanja TV-a pomoću daljinskog upravljača. Pritisnite **OK** kako biste uključili i omogućili ovu funkciju.

Napomena: CEC funkcije ovise o spojenim uređajima i neki uređaji možda neće raditi kako treba kada se spoje na ovaj TV. Više pojedinosti potražite u korisničkom priručniku ili zatražite savjet od proizvođača problematičnog uređaja.

HbbTV

HbbTV (Hibridna TV za širokopoljasno emitiranje) je usluga koju pružaju neki emiteri i dostupna je samo na nekim digitalnim TV kanalima. HbbTV dostavlja interaktivnu televiziju putem širokopoljasnog interneta. Ove interaktivne značajke se dodaju i obogaćuju standardne digitalne programe i uključuju usluge kao što su digitalni teletekst, elektronički programski vodič, igre, glasovanje, specifične informacije koje se odnose na trenutni program, interaktivno oglašavanje, informacijske časopise, "catch up" TV (opcija "pogledaj propušteno"), itd.

Za uporabu HbbTV-a molimo pobrinite se da je vaš TV povezan na internet i da je HbbTV uključen.

Napomene:

- Emitiranje HbbTV usluga nije dostupno u svim državama.
- Ne možete preuzeti datoteke na vaš TV s funkcijom HbbTV.
- Pružatelj aplikacije ili uvjeti emitiranja mogu privremeno onemogućiti HbbTV aplikaciju.
- Za pristup HbbTV aplikacijama morate povezati svoj TV na internet putem širokopoljasne veze. HbbTV aplikacije mogu raditi neispravno ako je mreža neispravna.

Pristup HbbTV

1. Pritisnite  na daljinskom upravljaču, odaberite **Settings > System > HbbTV settings** (Postavke > Sustav > HbbTV postavke) i pritisnite **S** (OK/▶) za ulazak.
2. Odaberite **HbbTV** opciju i pritisnite **OK** kako biste uključili.
3. Kada namješate TV digitalni kanal koji nudi HbbTV, ovo će vam biti signalizirano naznakom na zaslonu (općenito crveni gumb ali možete koristiti i gumbе u drugim bojama). Pritisnite naznačeni gumb u boji za otvaranje interaktivnih stranica.
4. Koristite **▲/▼/◀/▶** i gumbе u boji za navigaciju kroz HbbTV stranice i pritisnite **OK** za potvrdu.





Deaktiviranje HbbTV

Da biste izbjegli smetnje koje mogu prouzročiti testovi emitiranja HbbTV možete isključiti HbbTV funkciju:

1. Pritisnite  na daljinskom upravljaču odaberite **Settings > System > HbbTV settings** (Postavke > Sustav > HbbTV postavke) i pritisnite **OK/▶** kako biste ušli.
2. Odaberite **HbbTV** postavke, a zatim pritisnite **OK** kako biste ga isključili.

Uporaba EPG-a (Elektronskog programskog vodiča)

EPG je vodič na ekranu koji prikazuje raspored digitalnih TV programa. Možete se kretati njime, odabirati i gledati programe.

1. Pritisnite  na daljinskom upravljaču, odaberite **Settings > Channels and inputs > Channel > EPG** (Postavke > Kanali i ulazi > Kanal > EPG) i pritisnite **OK** redu za ulazak, ili pritisnite  na daljinskom upravljaču (ako je dostupan), pojavit će se izbornik **Programski vodič** koji vam omogućuje da dobijete informacije o trenutni ili sljedeći program koji se reproducira na svakom kanalu. Krećite se kroz različite programe pomoću gumba **▲/▼/◀/▶** na daljinskom upravljaču.
2. Odgovarajućim tipkama prikazanim u dnu ekrana pregledavajte EPG.
 - **Watch now** (Gledaj sada) ili **More** (Više): Pritisnite **OK** za gledanje odabranog kanala ili pregled više informacija o odabranom programu.
 - **Programme filter** (Programski filter): Pritisnite  za prikaz programskih filtera za digitalne TV programe.
 - **Custom schedule** (Prilagođeni raspored): Pritisnite  na daljinskom upravljaču, odaberite crvenu ikonu i pritisnite **OK** kako bi postavili raspored.
 - **Select date** (Odaberi datum): Pritisnite  na daljinskom upravljaču, odaberite zelenu ikonu i pritisnite **OK** za odabir datuma.

- **Schedule list** (Popis rasporeda): Pritisnite  na daljinskom upravljaču, odaberite žutu ikonu i pritisnite **OK** za pregled popisa rasporeda.
3. Pritisnite **←** za povratak na prethodni izbornik.

Bluetooth funkcija

(* nije dostupno kod nekih modela)

Bluetooth® je standard bežične tehnologije za razmjenu podataka na maloj udaljenosti između Bluetooth uređaja. Možete povezati Bluetooth audio uređaj, miš ili tipkovnicu putem TV-a.

1. Pritisnite  na daljinskom upravljaču, odaberite **Settings > Remotes and accessories** (Postavke > Daljinski upravljači i dodaci) i pritisnite **OK** za ulazak.
2. Odaberite **Add accessory** (Dodaj dodatnu opremu) i pritisnite **OK** redu za ulazak. Televizor će automatski pretraživati Bluetooth uređaje u blizini. Odaberite dostupan uređaj, pritisnite **OK** redu i slijedite upute na zaslonu da biste ga povezali.

Napomena: Bluetooth tehnologija (ako je dostupna na vašem TV-u) koristi frekvenciju od 2,4GHz, tako da blizina pristupnih točaka bežičnoj mreži, preusmjerivačima ili mikrovalnoj pećnici može ometati Bluetooth audio prijenos. Ako postoje smetnje u audio prijemu, ponovno pokrenite svoj Bluetooth uređaj kako bi našli frekvenciju s manje smetnji, a ako i dalje imate smetnje približite se svom TV-u ili povećajte razmak između TV-a i izvora smetnji.

Riječ i logotipi Bluetooth® registrirani su zaštitni znakovi u vlasništvu Bluetooth SIG, Inc. i svaka upotreba tih oznaka od strane TTE Corporation pod licencom. Ostali zaštitni znakovi i trgovački nazivi pripadaju njihovim vlasnicima.

Funkcija brzog pokretanja

Ovo vam omogućava da TV uređaj iz stanja čekanja uključite brže nego kad je funkcija isključena, ali također povećava i potrošnju električne energije u stanju čekanja.

1. Pritisnite  daljinski upravljač, odaberite **Settings > System > Power and energy > Quick start** (Postavke > Sustav > Napajanje i energija > Brzi početak) i pritisnite **OK** redu za ulazak.
2. Odaberite opciju **Quick start** (Brzi početak) i pritisnite **OK** redu za prebacivanje između uključivanja i isključivanja.
3. Pritisnite **←** za povratak na prethodni izbornik.

Umreženo buđenje

Ova funkcija dopušta vam da uključite svoj TV iz stanja pripravnosti putem mreže. Za uporabu ove funkcije, osigurajte sljedeće:

1. Vaš je TV spojen na aktivnu bežičnu kućnu mrežu;
2. Odabrani regulator, kao što je pametni telefon, povezan je s istom bežičnom mrežom kao i vaš TV;
3. U regulator je instalirana aplikacija koja podržava mrežnu funkciju buđenja, kao što je Youtube;
4. U načinu Google TV pritisnite  na daljinskom upravljaču, odaberite **Settings > Network and Internet > Networked standby** (Postavke > Mreža i Internet > Čekanje mreže) i pritisnite **OK** da biste ga uključili.

Kada je TV u mrežnom stanju pripravnosti, možete koristiti aplikaciju za udaljeno buđenje TV-a.

Napomene:

- Ova se značajka onemogućuje tako da pritisnete i držite tipku  na daljinskom upravljaču i potvrdite da isključujete televizor.
- Prije upotrebe značajke umrežavanja, provjerite je li omogućena funkcija brzog pokretanja.
- Ova funkcija možda nije dostupna za određene modele.
- Ova je značajka dostupna samo u načinu Google TV-a.

Vraćanje na tvornički zadane postavke

Omogućava vam resetiranje postavki TV prijemnika na tvornički zadane vrijednosti.

1. Pritisnite  na daljinskom upravljaču, odaberite **Settings > System > About > Reset > Factory reset > Delete everything** (Postavke > Sustav > O programu > Resetiraj > Vraćanje na tvorničke postavke > Izbrisi sve) i pritisnite **OK** za potvrdu.
2. Koristite numeričke gumbе na daljinskom upravljaču kako biste unijeli lozinku 1234 ili vlastitu lozinku u slučaju da ste je promijenili.
3. Odaberite **OK** i pritisnite **OK** kako biste potvrdili odabir.
4. Prikazuje se zaslon **Welcome** (Dobrodošli). Slijedite upute u poglavlju **Početno postavljanje**.

Upotreba bežičnog glasovnog upravljanja TV-om

Prije upotrebe uređaja za bežično glasovno upravljanje TV-om, priključite televizor na mrežu i provjerite može li pristupiti Googleovoj web-lokaciji. Slijedite postupak kako je opisano.

1. Uključite ugrađeni prekidač za MIC (mikrofon) (pogledajte kratki vodič za rad kako biste pronašli sklopku MIC na vašem televizoru) prije nego koristite ovu funkciju.
2. Pritisnite  daljinski upravljač i slijedite upute na zaslonu da biste dovršili uparivanje daljinskog upravljača s televizorom.
3. Odaberite "Da, ulazim".

4. Recite "OK Google" ili "Hey Google" da biste je aktivirali.

Napomene:

- *Bežično glasovno upravljanje televizorom dostupno je samo za odabrane modele. Više pojedinosti potražite od lokanog dobavljača.*
- *Za bolje funkcioniranje uređaja važno je tijekom upotrebe omogućiti tiho okruženje. Preporučena udaljenost za korištenje bežičnog glasovnog upravljanja TV-om je do 2 metra ispred TV-a.*
- *Isključite ugrađeni prekidač za MIC (mikrofon) ako ga ne želite koristiti.*
- *Dostupnost značajke bežičnog glasovnog upravljanja televizorom ovisi o vašoj regiji / državi / jeziku.*
- Uključite i **Quick start** (Brzi početak) i **Screenless service** (uslugu bez zaslona) u izborniku **Settings > System > Power and energy** (Postavke > Sustav > Napajanje i energija) kako biste uživali u glasovnoj kontroli bez upotrebe ruku u stanju mirovanja televizora.
- *Potrošnja energije u stanju pripravnosti povećat će se jer je ugrađeni mikrofon aktivan kada je omogućen Googleov pomoćnik ili glasovna kontrola s ugrađenim mikrofonom.*
- Ova je značajka dostupna samo u načinu Google TV-a.

Lozinka za roditeljsku kontrolu

- Zadana lozinka je 1234. Možete je promijeniti na novu.
- Super lozinka je 0423. Ako ste zaboravili kôd, upišite super lozinku da zaobiđete sve postojeće kodove.

Pronalaženje kvarova

Molimo, provjerite sljedeći popis prije zahtijevanja servisa.

Nema slike ili zvuka.

- Pobrinite se da je kabel napajanja pravilno umetnut u utičnicu.
- Pobrinite se da je vrsta izvora pravilno postavljena.
- Pobrinite se da je antena pravilno spojena.
- Pobrinite se da glasnoća nije postavljena na minimum ili da zvuk nije stištan.
- Pobrinite se da slušalice ne budu spojene.
- TV može primati i druge signale osim onog od TV postaja.

Slika nije čista.

- Pobrinite se da je antenski kabel pravilno spojen.
- Provjerite prima li se TV signal ispravno.
- Loša kvaliteta slike može nastati ako su VHS kamera, kamkorder ili drugi periferni uređaj spojeni u isto vrijeme. Isključite jedan od ostalih perifernih uređaja.
- "Naknadna" ili dvostruka slika može nastati zbog opstrukcije antene nastale zbog visokih građevina ili brda. Korištenje izrazito usmjerene antene može popraviti kvalitetu slike.
- Horizontalne točkaste crte prikazane na slikama mogu nastati zbog električnih smetnji, primjerice, sušila za kosu, okolnih neonskih svjetala, itd. Isključite ili uklonite te uređaje.

Slika je pretamna, presvijetla ili ima prejake nijanse.

- Provjerite prilagodbu boje.
- Provjerite postavku svjetline.
- Provjerite funkciju oštirine.

Daljinsko upravljanje ne radi.

- Provjerite baterije daljinskog upravljača.
- Osigurajte da prozor senzora za daljinski upravljač na prednjoj strani TV prijemnika nije pod jakim fluorescentnim osvjetljenjem.
- Pokušajte očistiti prozor senzora za daljinski upravljač na prednjoj strani TV prijemnika mekanom krpom.

Ako prethodni prijedlozi ne riješe vaš tehnički problem, pogledajte jamstvenu karticu za informacije o servisu.

Radni uvjeti

Temperatura 5 °C – 35 °C (41 °F – 95 °F)
Relativna vlažnost zraka 20 – 75% (bez kondenzacije)

Uvjeti pohranjivanja

Temperatura -15 °C – 45 °C (5 °F – 113 °F)
Relativna vlažnost zraka 10 – 90% (bez kondenzacije)

Podaci o radio uređaju

- Frekvencijski opseg Bluetooth® odašiljača: 2402 - 2480 MHz
- Snaga Bluetooth® odašiljača: 6dBm (+/-4dB)
- Frekvencijski opseg 2.4G Wi-Fi odašiljača: 2412 - 2472 MHz
- Snaga 2.4G Wi-Fi odašiljača: 14dBm (+/-2dB)
- Frekvencijski opseg 5G Wi-Fi odašiljača:
 - Pojas 1: 5180 - 5240 MHz
 - Pojas 4: 5745 - 5825 MHz
- Snaga 5G Wi-Fi odašiljača: 14dBm (+/-2dB)
- Frekvencijski opseg DVB-T/T2/C prijemnika: 50,5 - 858MHz
- Frekvencijski opseg DVB-S/S2 prijemnika: 950 - 2150MHz

* U svim zemljama članicama EU, uporaba spektra 5180 - 5240MHz ograničena je isključivo na zatvorene prostore.

	BE	BG	CZ	DK	DE	EE	IE
	EL	ES	FR	HR	IT	CY	LV
	LT	LU	HU	MT	NL	AT	PL
	PT	RO	SI	SK	FI	SE	UK

OSS napomena

Ovaj proizvod koristi GPL (verzija 2 i 3) i LGPL (verzija 2.1) i MPL (verzija 1.1).

Za slanje upita i zahtjeva za pitanja vezana uz otvoreni izvor, obratite se u najbliži TCL ured.

Ovaj uređaj koristi neke softverske programe koji se distribuiraju pod Independent JPEG grupom.

Ovaj uređaj koristi neke softverske programe koji se distribuiraju pod libpng projektom.

Ovaj uređaj koristi neke softverske programe koji se distribuiraju pod Freetype projektom.

Ovaj uređaj koristi neke softverske programe koji se distribuiraju pod zlib projektom.

Ovaj uređaj koristi neke softverske programe (libxml2, curl, expat, c-areas) koji se distribuiraju pod MIT.

Ovaj uređaj koristi CyberLink za C koji se distribuira pod Open Source projektom.

Ovaj uređaj koristi opensl, xerces koji se distribuiraju pod Apache License projektom.

GPL softver: Linux Kernel, glib, libiconv, gcc libgcc, gcc libstdc++, u-Boot loader, ffmpeg, util-linux-ng, e2fsprogs, wget, iptables

LGPL softver: DFB (DirectFB), gstreamer, gst-plugins-base, gst-plugins-good, gst-plugins-bad, gst-plugins-ugly, gst-ffmpeg, glibc, wpa_supplicant
 BSD softver: webp, mng, uriparser
 GNU softver: dosfstools

[Pravna izjava] tvrtke TCL – proizvođača ovog TV prijemnika

Zbog raznih mogućnosti uređaja sa SmartTV – uslugama, ali i ograničenja u dostupnosti sadržaja, neke funkcije, aplikacije i usluge možda neće biti dostupne na svim uređajima i u svim regijama. Za značajke SmartTV-a možda će biti potrebni i dodatni vanjski uređaji ili odvojena uplata članarina. Specifične informacije o uređaju i dostupnosti sadržaja potražite na našem web-mjestu. Usluge i dostupnost sadržaja u SmartTV-u podložni su povremenim promjenama bez prethodne najave.

Sav sadržaj i usluge dostupne putem ovog uređaja pripadaju drugim proizvođačima i zaštićeni su zakonima o autorskim pravima, patentima, trgovačkim znakovima i/ili intelektualnom vlasništvu. Takav sadržaj i usluge pružaju se samo za vašu osobnu, nekomercijalnu upotrebu. Sadržaj i usluge ne smijete koristiti na način koji nije odobren od njegova vlasnika ili pružatelja usluge. Bez ograničenja u gore navedenom, osim ako je tako izričito odobreno od važećeg vlasnika sadržaja ili pružatelja usluge, sav sadržaj i usluge prikazane pomoću ovog uređaja ne smijete mijenjati, kopirati, ponovno izdavati, slati, objavljivati, prenositi, prevoditi, prodavati, izrađivati prerađevine, iskorištava ili distribuirati na bilo koji način ni putem bilo kojeg medija.

OVIME IZRIČITO POTVRĐUJETE I SLAŽETE SE DA ĆETE UREĐAJ KORISTITI NA VLASTITI RIZIK I DA SAMI SNOSITE ODGOVORNOST ZA EVENTUALNO NEZADOVOLJSTVO KVALITETOM, PERFORMANSAMA ILI PRECIZNOŠĆU. OVAJ SADRŽAJ I SAV SADRŽAJ TE USLUGE DRUGIH PROIZVOĐAČA PRUŽA SE "KAKAV JE" BEZ JAMSTVA BILO KAKVE VRSTE, IZRIČITOG ILI PODRAZUMIJEVANOG. TCL SE IZRIČITO ODRIČE SVIH JAMSTAVA I UVJETA U ODNOSU NA UREĐAJ I NA SVE VRSTE SADRŽAJA I USLUGA, BILO IZRIČITO ILI PODRAZUMIJEVANO, ŠTO SE BEZ OGRANIČENJA ODNOSI NA JAMSTVA ZA MOGUĆNOST PRODAJE, ZADOVOLJAVAJUĆU RAZINU KVALITETE, PRIKLADNOST ZA ODREĐENU NAMJENU, PRECIZNOST, TIHI RAD I POŠTIVANJE PRAVA DRUGIH PROIZVOĐAČA. TCL NE JAMČI ZA PRECIZNOST, VALJANOST, PRAVOVREMENOST, ZAKONITOST ILI CJELOVITOST BILO KOJE VRSTE SADRŽAJA ILI USLUGA DOSTUPNIH PUTEV OVOG UREĐAJA I NE JAMČI DA ĆE UREĐAJ,

NJEGOV SADRŽAJ I USLUGE ZADOVOLJITI VAŠE POTREBE ILI DA ĆE NJEGOV RAD I USLUGE BITI NEOMETAN I BEZ GREŠAKA. NI POD KOJIM OKOLNOSTIMA, UKLJUČUJUĆI NEMAR, TCL NEĆE ODGOVARATI UGOVORNO ILI KRIVNJOM ZA BILO KAKVA IZRAVNA, NEIZRAVNA, POSEBNA ILI POSLJEDIČNA OŠTEĆENJA, ODVJETNIČKE TROŠKOVE I OŠTEĆENJA U VEZI SA SADRŽANIM PODACIMA, KOJA NASTANU KAO POSLJEDICA KORIŠTENJA UREĐAJA, BILO KOJEG SADRŽAJA ILI USLUGA KOJIMA STE PRISTUPALI VI ILI TREĆA STRANA, ČAK I AKO STE UPOZORENI NA MOGUĆNOST TAKVIH OŠTEĆENJA.

Usluge drugih proizvođača mogu u bilo kojem trenutku i bez najave promijeniti, obustaviti, ukloniti, okončati, prekinuti ili se može onemogućiti pristup i TCL ne jamči za dostupnost sadržaja i usluga u bilo kojem vremenskom razdoblju. Sadržaj i usluge prenose drugi proizvođači putem mreža i naprava za prijenos nad kojima TCL nema nadzor. Bez ograničenja u općenitosti ovog odricanja od odgovornosti, TCL se izričito odriče svake odgovornosti i obveza zbog promjena, prekida, onemogućenja, uklanjanja ili obustave određenih sadržaja ili usluga koje su dostupne putem ovog uređaja. TCL bilo kada i bez najave i obveze može odrediti granice u korištenju ili u pristupanju određenim uslugama ili sadržajima. TCL ne odgovara niti se obvezuje u smislu pružanja korisničke podrške za sadržaje i usluge. Sva pitanja i zahtjeve za popravkom koji se tiču sadržaja ili usluga uputite izravno odgovarajućem dobavljaču usluga i sadržaja.