



## Biztonság

Ellenőrizze, hogy az otthoni hálózati feszültség megfelel-e a készülék hátoldalán található azonosító címkén feltüntetett feszültségnek. Ha a hálózati leválasztás eszköze a hálózati csatlakozó, a hálózati bemenet vagy hosszabbító, akkor ezeknek mindig elérhetőnek és használhatónak kell lenniük.

Egyes modelleknél a jelzőfény a TV-készülék oldalán található. Ha az előlapon nem világít a jelzőfény, az nem jelenti azt, hogy a TV-készülék teljesen le van választva az elektromos hálózatról. TV-készülék teljes leválasztásához húzza ki a hálózati dugót.

A TV-készülék alkatrészei hőérzékenyek. A **maximális környezeti hőmérséklet** ne haladja meg a **35 Celsius-fokot**. Ne takarja le a televízió hátsó és oldalsó részén levő szellőzőnyílásokat. A megfelelő szellőzés érdekében hagyjon elegendő helyet a készülék körül. A készüléket mindennemű hőforrástól (kandalló stb.) és erős mágneses vagy elektromos teret keltő berendezéstől távol helyezze el.

Abban a helyiségben, ahol a készüléket elhelyezték, a **levegő páratartalma** ne haladja meg a **75%-ot**. Ha a készüléket hűvös helyről meleg helyre viszi, az páralecsapódást okozhat a képernyőn (és a készülékben található alkatrészekben). Hagyja, hogy a páralecsapódás elpárologjon, mielőtt újra bekapcsolja a TV-készüléket.

A TV-készülék a  vagy **POWER**/ gombbal, illetve a távirányító  gombjával kapcsolható be és állítható készenléti módba. Ha **hosszú ideig nem fogja nézni a TV**, akkor a dugót az elektromos aljzatból kihúzva kapcsolja ki teljesen a készüléket.

**Zivatar esetén** ajánlatos a TV-készüléket leválasztani az elektromos hálózatról valamint az antennáról, hogy az elektromos vagy elektromágneses kisülések ne tudják károsítani. Ezért tartsa az **elektromos aljzatot és az antennacsatlakozót** elérhető helyen, hogy szűkség esetén **le tudja választani** azokat.

Azonnal **húzza ki** a TV-készüléket, ha a készülék **égett szagot** vagy **füstöt** bocsát ki magából. Soha, semmilyen körülmények között ne nyissa ki a TV-készüléket, mert fennáll az **áramütés** kockázata.

## FIGYELMEZTETÉSEK

A készülék háztartási használatra készült, és nem használható más célra, például nem háztartási vagy kereskedelmi környezetben.

Ha a készülék hajlékony tápkábele megsérül, a balesetveszély elkerülése érdekében cseréltesse ki a gyártóval, annak szervizével vagy egy szakemberrel.

A kellő szellőzés végett hagyjon legalább 10 cm helyet szabadon a TV-készülék körül. A készülék szellőzőnyílásait nem szabad pl. újság, függöny vagy terítő ráhelyezésével eltakarni.

A készüléket védeni kell csöpögő vagy fröccsenő víz és folyadékok ellen. Ne helyezzen vizet tartalmazó edényt, tárgyat, pl. vázát a tetejére.

Az akkumulátorokat (akkumulátor-csomag vagy beépített akkumulátor) ne érje túlzott hő, például közvetlen napsütés, tűz, vagy hasonló.

A tűz vagy áramütés kockázatának csökkentése érdekében a készüléket ne érje eső vagy nedvesség.

A televízió leeshet, és súlyos személyi sérüléseket vagy halálokat okozhat. Számos sérülés, különösen a gyermeki sérülés, elkerülhető egyszerű óvintézkedésekkel, például:

- MINDIG használjon olyan szekrényeket, állványokat vagy rögzítési módszereket, amilyen a televízió gyártója ajánlott.
- MINDIG olyan bútorokat használjon, amelyek terjesztésben tarthatja a televíziót.
- MINDIG gondoskodjon arról, hogy ne lógja a tartó bútorok szélén a televíziót.
- MINDIG tanítsa a gyerekeket azt, hogy a bútorra mászás veszélyes, a televíziót vagy annak kezelőszerveit a elérésért.
- MINDIG vezesse a televízióhoz csatlakoztatott vezetékeket és kábeleket, hogy azok ne botolhassanak meg, ne húzódnak meg és ne ragadjanak meg.
- SOHA ne tegye a televíziót instabil helyre.
- SOHA ne helyezze a televíziót magas bútorokra (például szekrények vagy könyvespolcok) a televízió és bútor kapcsolcsa nélkül.
- SOHA ne tegye a televíziót olyan ruhára vagy más anyagra, amely a televízió és az alátámasztó bútorok között található.
- SOHA ne helyezzen olyan tárgyakat a televízió tetejére vagy a a televíziót helyező bútorokra, amelyek csábíthatnák a gyerekeket, hogy mászsanak fel, például játékokat és távirányítókat.

Ha a meglévő televíziót megtartják és áthelyezik, ugyanazokat a megjegyzéseket kell alkalmazni, mint fent.

Az így jelölt készülékek Class II vagy kettős szigetelésű készülékek. Ezért elektromos védőföldelésre nincs szükségük. Az ilyen jelöléssel nem ellátott készülékek Class I elektromos berendezések. Ezeket védőföldelt hálózati csatlakozóra kell csatlakoztatni.



A tűz terjedésének megelőzése érdekében mindenkor tartsa távol a készüléktől a gyertyákat és egyéb nyílt lángot.



Ez a jelölés azt jelzi, hogy a készülék belsejében nagyfeszültség van. A termék bármely belső alkatrészével való kapcsolat veszélyes!



Ez a jelölés azt jelzi, előfordulhat, hogy a biztosíték semleges állapotban van és a fázisvezetők energiával való újbóli feltöltéséhez a hálózatról le kell csatlakoztatni.

A balesetveszély elkerülése érdekében a készüléket az üzembe helyezési utasítások szerint biztonságosan a padlóhoz/falhoz kell erősíteni.

A rádiófrekvenciás kitétség kockázatának csökkentése érdekében tartson a berendezéstől legalább 100 cm távolságot.

Ha a készülékhez külső antenna vagy kábelrendszer van csatlakoztatva, akkor a túlfeszültség-impulzusok és sztatikus feltöltődés elleni védelem érdekében gondoskodjon arról, hogy egy megfelelően képzett személy kialakítsa az antenna, illetve a kábelrendszer földelését.

### TV-képernyő

A készülékben használt TV-képernyő üvegből készült. Ezért a készülék leejtésekor vagy más tárgyakhoz ütésekor eltörhet.

A TV-képernyő nagyon fejlett műszaki termék, amely finoman részletezett képeket biztosít. Esetenként néhány inaktív képpont jelenhet meg a képernyőn, amelyek állandó kék, zöld vagy piros színűek lehetnek. Ez nem befolyásolja az Ön által vásárolt készülék működését.

### Karbantartás

A képernyő tisztítására használjon ablaktisztítót, a készülék többi részét pedig puha kendővel és enyhe tisztítószerral tisztítsa.

**Fontos:** Az erőteljes tisztítószerek, az alkoholos vagy súroló hatású termékek károsíthatják a képernyőt.

Rendszeresen portalanítsa az oldalsó és a hátsó részen levő szellőzőnyílásokat. Az oldószerek, a súroló hatású és az alkoholalapú termékek károsíthatják a TV-készüléket. Ha tárgy vagy folyadék kerül a készülék belsejébe, azonnal feszültségmentesítse, és ellenőriztesse szakemberrel. Soha ne nyissa ki a készüléket, mert kockáztatja a saját testi épségét, és kárt tehet a készülékben.

### ESD szabályozás

Ez a készülék megfelel az elektrosztatikus kislúléssel (ESD) kapcsolatos követelményeknek. Ha a készülék megszűnt Ethernet-kapcsolata elektrosztatikus kislülés miatt nem áll helyre, akkor felhasználói beavatkozás szükséges.

### Bluetooth-funkcióval kapcsolatos megjegyzés

A Bluetooth® -technológia (ha TV-ben van ilyen) a 2,4 GHz-es frekvenciát használja, ezért a közelben található Wi-Fi elérési pont, router vagy mikrohullámú sütő zavarhatja a Bluetooth-hangátvitelt. Ha a hangátvitel szakadozik, a Bluetooth-eszköz újraindításával keressen kevésbé zavart frekvenciát; ha továbbra is gondok vannak, akkor a készüléket vigye közelebb a TV-hez, vagy a zavarforrásokat vigye messzebb a TV-től.

Bluetooth regisztrációs azonosító: D057147

### A TV-készülék falra rögzítése

**Figyelmeztetés: A művelethez két emberre van szükség.**

A biztonságos üzembe helyezés érdekében vegye figyelembe a következő biztonsági utasításokat:

- Ellenőrizze, hogy a fal képes-e megtartani a TV-készüléket és a fali szerelvény súlyát.
- Kövesse a fali szerelvényhez mellékelt szerelési utasításokat. Egyes modelleknél rá kell csavarni a mellékelt hatlapú VESA csavaranyákat (és csavarokat) a készülék hátulján található fali rögzítőnyílásokra, és csak ez után lehet felhelyezni a készüléket a falra.
- A TV-készüléket függőleges falra kell szerelni.
- Csak olyan csavart használjon, amely megfelel a fal anyagának.
- A TV-készülék kábeleit olyan helyre tegye, ahol nem lehet elbotlani bennük.

A TV-készülékhez kapcsolódó többi biztonsági utasítást ekkor is be kell tartani.

### Több terméket felölelő felhasználói kézikönyv

Az e kézikönyvben ismertetett funkciók és szolgáltatások szinte minden modellnél működnek. Előfordulhat, hogy egyes szolgáltatások nem működnek TV-készülékén és/vagy olyan szolgáltatásokat is tartalmaz, amelyek nem szerepelnek kézikönyvünkben. A kézikönyv illusztrációi eltérhetnek a tényleges helyzettől. Értelemszerűen kövesse őket.

### Eszközfrissítés

Néhány eszközt általában negyedévente frissítenek, de nem mindig olyan specifikusak. Egyes eszközök, különösen azok, amelyek több mint három éve kerültek forgalomba, csak akkor frissülnek, ha kritikus sebezhetőséget találnak és javítanak.

**Tájékoztató elhasznált berendezések és elemek ártalmatlanításáról****[Európai Unió]**

Termékek

Ezek a szimbólumok azt jelentik, hogy a velük megjelölt erősáramú és elektronikus készülékek és elemek/akkumulátorok életük végén nem dobhatók a háztartási szemétkébe. Ezeket a termékeket az országos törvények és a 2012/19/EU, 2006/66/EK és 2008/12/EK irányelv szerint, elektronikus és villamos berendezések, készülékek, elemek és akkumulátorok számára kialakított szelektív gyűjtőben kell leadni, megfelelő kezelés, ártalmatlanítás és újrahasznosítás végett.



Pb

Elem/  
akkumulátor

Megjegyzés:

Elemek/  
akkumulátorok  
szimbóluma  
alatt a Pb  
azt jelenti,  
hogy ólmot  
tartalmaz.

Az így jelölt termékek előírászerű ártalmatlanításával Ön hozzájárul a természetes erőforrásokkal való takarékoskodáshoz és megelőzi a környezetre és az emberek egészségre gyakorolt káros hatásokat, amelyek az egyszerű kidobással járnának.

A készülék leadásával kapcsolatban további felvilágosítást az önkormányzattól, a helyi hulladékgazdálkodó szervezettől vagy a legközelebbi szaküzletől kérhet.

Az országos törvények büntetéssel is sújtják a termék nem szelektív hulladékként való „eltüntetését”.

**[Vállalati felhasználók]**

Ha meg akar szabadulni e terméktől, keresse meg szállítóját és ellenőrizze vásárlási szerződése feltételeit és rendelkezéseit.

**[Nem EU országok]**

Ezek a szimbólumok csak az Európai Unió területén kötelező érvényűek. Ha meg akar szabadulni az így jelölt termékektől, kövesse országa vonatkozó hulladékkezelési törvényeit és rendelkezéseit.

**Tisztelt Vásárlónk!**

A TCL ezennel kijelenti, hogy a készülék teljesíti a 2014/53/EU irányelv követelményeit. Az EU megfeleléségi nyilatkozat teljes szövege elérhető a [www.tcl.com](http://www.tcl.com) címen.

Az EU-megfeleléségi nyilatkozat közvetlenül letölthető a [www.tcl.eu/eu/doc/XXXXXXXXX](http://www.tcl.eu/eu/doc/XXXXXXXXX) \* weboldalról.

\* Kérjük, cserélje ki az «XXXXXXXXX» karaktereket a pontos modellnévre.

*A jelen felhasználói kézikönyv ábrái csak tájékoztató jellegűek és eltérhetnek a termék tényleges megjelenésétől. Fenntartjuk a jogot a műszaki adatok előzetes értesítés nélküli módosítására.*

Fontos információk .....	1	Az EPG (Elektronikus programfüzet) használata .....	12
<b>1. fejezet - Csatlakozások</b>		Bluetooth funkció .....	12
Csatlakoztassa az elektromos hálózatot és az antennát .....	5	Gyors indítás funkció .....	12
Blu-ray-lejátszó, HD játékkonzol, HD videokamera, fejhallgató, CI-modul csatlakoztatása .....	5	Hálózati ébresztés .....	13
Csatlakozás az internetre .....	6	Szoftverfrissítés .....	13
		Gyári alapbeállítás .....	13
		USB-eszközön tárolt képek, zenék és videók lejátszása .....	13
<b>2. fejezet - Bevezetés</b>		<b>5. fejezet - Egyéb információk</b>	
A távirányító funkciói .....	7	Gyerekszár jelszó .....	14
Elemek behelyezése .....	7	Hibaelhárítás .....	14
A TV be- és kikapcsolása .....	8		
Első beállítás .....	8		
<b>3. fejezet - A TV alapszintű használata</b>			
Csatornaválasztás .....	9		
A csatlakoztatott eszközök képének megjelenítése .....	9		
A hangerő beállítása .....	9		
Az Android TV kezdőlap megnyitása .....	9		
A TV beállítóménüjének használata .....	9		
<b>4. fejezet - A TV szolgáltatásainak használata</b>			
Csatornák beállítása .....	10		
Common Interface .....	10		
A Common Interface modul használata .....	10		
A Common Interface szolgáltatásainak elérése .....	10		
Feliratok használata .....	10		
A feliratok be- és kikapcsolása .....	10		
Más nyelvű feliratok engedélyezése digitális TV-csatornákon .....	10		
Felirat típusának kiválasztása digitális TV-csatornákon .....	11		
A teletext használata .....	11		
Az oldalnyelv kódolásának kiválasztása .....	11		
Digitális teletext nyelve .....	11		
Elektronikus fogyasztói vezérlés (CEC) .....	11		
A CEC engedélyezés és letiltása .....	11		
A Automatikus bekapcsolás használata .....	11		
Az Automatikus készenlét használata .....	11		
HbbTV .....	11		
A HbbTV elérése .....	12		
A HbbTV kikapcsolása .....	12		

# 1. fejezet - Csatlakozások

## Csatlakoztassa az elektromos hálózatot és az antennát

A hálózati kábel csatlakoztatása után bekapcsolhatja a TV-t a  $\odot$  vagy a **POWER**/ $\odot$  gomb megnyomásával.

*Megjegyzések:*

- Az elektromos hálózati aljzat helyzete TV típusonként változó.
- Válassza le a hálózati kábelt, mielőtt más eszközt csatlakoztat.

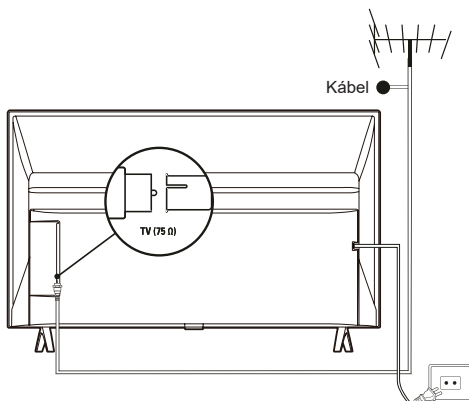

## Blu-ray-lejátszó, HD játékkonzol, HD videokamera, fejhallgató, CI-modul csatlakoztatása

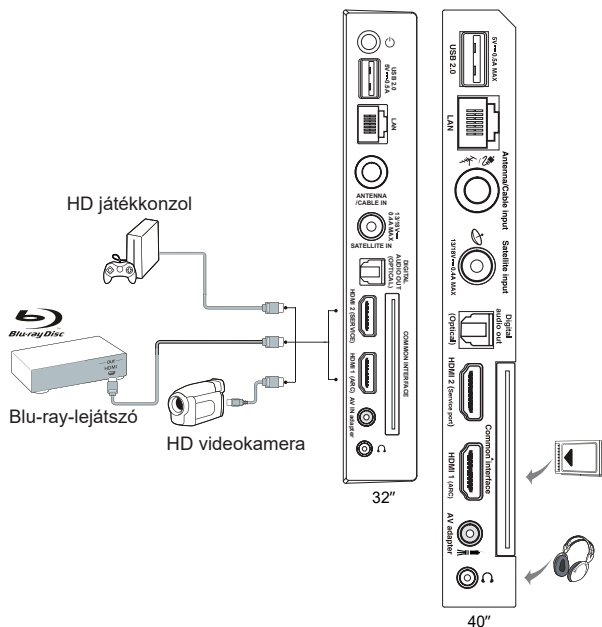

## Csatlakozás az internetre

Megjegyzés: Az alábbiakban leírt utasítások a TV vezeték nélküli hálózatra csatlakoztatásának szokásos módját írják le. A csatlakozás módja a tényleges hálózati konfigurációtól függően eltérő lehet. Az otthoni hálózatával kapcsolatos bármilyen kérdés esetén forduljon internetszolgáltatójához.



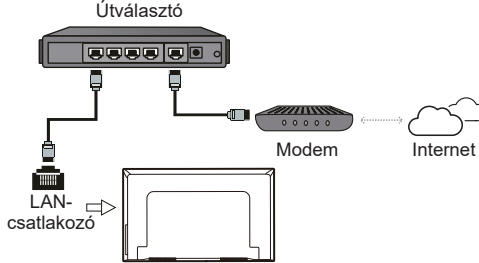



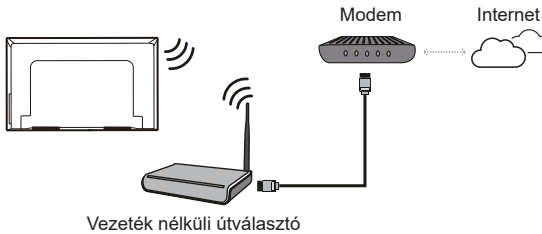

### Vezetékes csatlakozás



### Vezeték nélküli csatlakozás



### Hálózati beállítások:

1. Az Android TV kezdőoldal megjelenítéséhez nyomja meg a távvezérlő  gombját.
2. A  /  /  /  gombokkal vigye a kurzort a képernyő jobb felső sarkában lévő  jelhez, majd nyomja meg az **OK** gombot a **Settings** menübe való belépéshez.
3. A  /  gombokat használva válassza ki a **Network & Internet** (Hálózat és Internet) opciót, majd nyomja meg az **OK** gombot az almenübe való belépéshez és kövesse a képernyőn megjelenő utasításokat a hálózat beállításához.









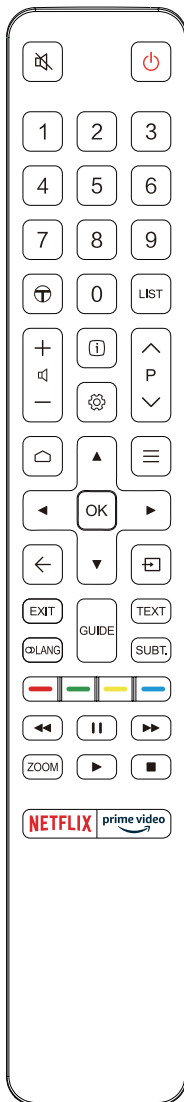







### Megjegyzések:

- Előfordulhat, hogy a fenti ábrán szereplő csatlakozók közül nem mindegyik található meg TV-készülékén. Az USB- és HDMI-portok száma a TV típusától függően eltérő lehet.
- A gombok és csatlakozók helyei a TV típusától függően eltérőek lehetnek.
- Az USB-csatlakozók USB-meghajtókról való adatbetöltésre és szükség szerint más USB-eszközök csatlakoztatására szolgálnak.
- Minden USB-eszközt közvetlenül, hosszabbító nélkül kell a TV-készülékre kötni. Amennyiben hosszabbító használatára van szükség, ajánlott legfeljebb 50 cm hosszúságút használni. Az ennél hosszabb kábeleket ferritgyűrűvel kell ellátni.
- Az ARC (Audio Return Channel) funkció csak az ARC jelöléssel ellátott HDMI-porton támogatott. Az ARC funkció használatához először kapcsolja be a CEC részben leírtaknak megfelelően.
- Az esetleges zavaró jelek kiküszöbölése érdekében kiváló minőségű, árnyékolt HDMI-kábelek használatát javasoljuk.
- 3,5 mm-es, háromérintkezős (TRS) csatlakozóval ellátott fejhallgatót használjon. A fejhallgató által keltett túl nagy hangnyomás halláskárosodáshoz vezethet.

### A távirányító funkciói

A TV-készülék legtöbb funkciója elérhető a képernyőn megjelenő menükről. A TV-készülékhez adott távirányítóval navigálhat a menükben és általános beállításokat adhat meg.



-  Hang ki-/bekapcsolása.
-  Készenlét/kilépés a készenléti módból.
- Számgombok** Csatornaszámok vagy számjegy beírása.
-  A TCL csatornához való hozzáférés.
- LIST** Csatornalista megjelenítése.
-  A hangerő szabályozása.
-  A műsorinformáció megjelenítése, ha elérhető.
-  A TV-beállítások menü megjelenítéséhez.
- P** Csatornaváltás.
-  Az Android TV kezdőlap megnyitása.
-  Az Beállítás menü megjelenítése.
-  Navigációs iránygombok.
- OK** Beírt érték vagy választás megerősítésére szolgál.
-  Visszatérés az előző menübe vagy kilépés egy alkalmazásból.
-  Bemeneti forrás választása.
- EXIT** Kilépés a képernyőn megjelenő menüből.
- LANG** A kiválasztott digitális TV-műsornál rendelkezésre álló nyelvek egyikének kiválasztása.
- GUIDE** Elektronikus programfüzet ki- és bekapcsolása (csak digitális csatornák).
- TEXT** Teletext ki- és bekapcsolása.
- SUBT.** A kiválasztott digitális TV-műsornál rendelkezésre álló feliratnyelvek egyikének kiválasztása.
- Színes gombok** Feladatok vagy teletext oldalak kiválasztása, a HbbTV funkció használatára.
-  Gyors visszaléptetés.
-  Szünetelteti a lejátszást.
-  Gyors előreléptetés.
- ZOOM** Képernyőmód kiválasztása.  
*Megjegyzés: Javasoljuk a teljes képernyős mód használatát. Ne használjon tartósan a kép mindkét oldalán fekete sávokat tartalmazó megjelenítési módot (például 4:3-at), mivel ettől az TV-képernyő tartósan károsodhat.*
-  Elindítja a lejátszást.
-  Leállítja a lejátszást.
- NETFLIX** A Netflix elérése, ha alkalmazható.
- prime video** A Prime videó (Elsődleges videó) eléréséhez, ha rendelkezésre áll.

### Elemek behelyezése

1. Az ábrán látható módon nyomja meg a hátsó fedél nyitásához.
2. Helyezzen be két AAA méretű elemet az elemtartón jelzett polaritásnak megfelelően.
3. Helyezze vissza hátsó fedelet az ábrán látható módon.

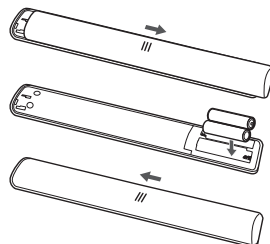

*Megjegyzés: A távirányító típusa előzetes értesítés nélkül változhat.*

**Fontos:**

Az elemet tilos túlzott mértékű hőnek – így napfénynek, tűznek és hasonlónak – kitenni. Vegye ki az elemeket a távirányítóból, ha hosszabb időn át nem kívánja használni. A készülékekben felejtett elemekből kiszivárgó elektrolit korróziót okozhat, ami érvényteleníti a jótállást.

A környezet védelme érdekében vigye a szelektív gyűjtőbe elhasznált elemeit. Az utasítások szerint ártalmatlanítsa az elemeket.



**FIGYELMEZTETÉS:** Nem megfelelő típusú elemek használata robbanásveszélyt idézhet elő. Az elhasznált elemek helyett csak azonos vagy a készülék gyártója által ajánlott típusú elemeket helyezzen be.

Ha a távirányítóban lévő elemek lemerülnek, akkor használhatja a TV-készüléken lévő gombot.



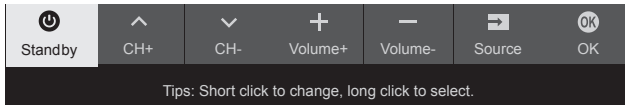

Készenléti módból bekapcsolhatja a TV-t a készüléken található  gomb megnyomásával.

Ha a TV be van kapcsolva, a multifunkciós menü megjelenik a készüléken található  gomb megnyomásával. A multifunkciós menü használatával kapcsolatos további információkért lásd az alábbi ábrát.



- Nyomja meg a  gombot, hogy kijelölhesse a következő funkciót.
  - A kiválasztás megerősítéséhez nyomja meg és tartsa lenyomva a  gombot több, mint 2 másodpercig.
- Megjegyzés: Ahhoz, hogy a  gombot megtalálja a TV készüléken, lapozza fel az Üzembehelyezési útmutatót.*

## A TV be- és kikapcsolása

1. A hálózati kábel bedugaszolásakor a TV-készülék bekapcsol vagy készenléti módba áll. A készenléti módból való működésbe állításához nyomja meg a készülék  vagy **POWER**/ gombját vagy a távirányító  gombját.
2. A TV készenléti módba állításához nyomja meg a távirányító  gombját. A TV-készülék bekapcsolva marad, de keveset fogyaszt.
3. A TV kikapcsolásához húzza ki csatlakozót a konnektorból.

## Első beállítás

A készülék első bekapcsolásakor megjelenik a **Welcome** (Üdvözöljük!) képernyő, amely végigvezeti az első beállítás folyamatán. Kövesse a képernyőn megjelenő utasításokat az első beállítás elvégzéséhez, például a nyelv kiválasztásához, a hálózathoz való csatlakozáshoz, a csatornák kereséséhez és a további műveletekhez. Az egyes lépéseknél válassza ki a kívánt beállítást vagy hagyja ki a lépést. Ha kihagy egy lépést, akkor a beállítást később, a Beállítások menüből is elvégezheti.

*Megjegyzés: Ha a csatornakereső csak analóg csatornákat talált, ezt a rossz vétel okozhatja és nem tekinthető garanciális hibának. A gyártó nem felelős azért, ha egyes helyeken rossz a vétel vagy nincs vétel.*



## 3. fejezet - A TV alapszintű használata

### Csatornaválasztás

**A számgombokkal:** az egyes csatornák kiválasztásához nyomja meg a megfelelő számgombokat a távirányítón.

**A P $\sim$ W gombok használata:** a távvezérlő P $\sim$ W gombjaival a csatornák között lehet lépkedni.

**A LIST gomb használata:** a távvezérlő LIST gombjával meg lehet jeleníteni a csatornalistát, a kívánt csatornát a  $\blacktriangle/\blacktriangledown/\blacktriangleleft/\blacktriangleright$ , majd az OK gombbal lehet kiválasztani.

### A csatlakoztatott eszközök képeinek megjelenítése

A távvezérlő  $\square$  gombbal jelenítse meg a források listáját. A  $\blacktriangle/\blacktriangledown$  gombbal válassza a TV-t vagy más jelforrást, és nyugtázásképpen nyomja meg az OK gombot.

A kezdőoldal megjelenítéséhez megnyomhatja a távvezérlő  $\square$  gombját, a  $\blacktriangle/\blacktriangledown/\blacktriangleleft/\blacktriangleright$  gombokkal mozgassa a kurzort a  $\square$  területre a képernyő jobb felső részén, majd nyomja meg az OK gombot. Ezután a bemeneti jelforrás kiválasztásához nyomja meg a  $\blacktriangle/\blacktriangledown$  és OK gombot.

### A hangerő beállítása

**Hangerőszabályozás:** a távvezérlő  $\text{---}|+|---$  gombjaival növelni vagy csökkenteni lehet a hangerőt.

**Hang elnémitása:** a  $\text{---}|+|---$  gomb megnyomásával ideiglenesen ki lehet kapcsolni a hangot. A gomb ismételt megnyomásával, vagy a  $\text{---}|+|---$  gombbal vissza lehet kapcsolni a hangot.

### Az Android TV kezdőlap megnyitása

Lehetővé válik az internetes alkalmazások (appok) és speciális internetes honlapok használata, illetve itt lehet elvégezni a TV rendszerbeállításait. A TV-készüléket a távvezérlővel vezérelheti.

#### FIGYELMEZTETÉS:

- A Smart TV alkalmazások használata előtt be kell állítani a hálózati kapcsolatot.
- A hálózati viszonyoktól függően előfordulhat lassú reakció és/vagy kimaradás.
- Ha probléma van egy alkalmazással, forduljon a tartalomszolgáltatóhoz.
- A tartalomszolgáltató bármikor leállíthatja bármely alkalmazás frissítését vagy magát az alkalmazást is.
- Az adott országban érvényes törvényes szabályozás miatt előfordulhat, hogy egyes alkalmazások korlátozottan vagy egyáltalán nem működnek.
- A szolgáltató előzetes értesítés nélkül módosíthatja az alkalmazás tartalmát.

1. Nyomja meg a távirányító  $\square$  gombját az Android TV kezdőlap megnyitásához.
2. A kívánt alkalmazás, funkció vagy beállítás használatához nyomja meg a  $\blacktriangle/\blacktriangledown/\blacktriangleleft/\blacktriangleright$  és OK gombokat.
3. A kezdőoldalra a  $\leftarrow$  gombbal lehet visszatérni.

*Megjegyzés: Mivel az internetre kapcsolódás időigényes, javasoljuk, hogy a TV készenléti üzemmódból való felélesztése után várjon pár percet a Smart TV szolgáltatás használatával.*

### A TV beállítomenüjének használata

Itt a TV beállításait, például a kép- és hangbeállításokat lehet módosítani.

1. Nyomja meg a  $\text{---}|+|---$  gombot a távirányítón a TV-beállítások menü megjelenítéséhez.
2. A  $\blacktriangle/\blacktriangledown$  gombbal álljon a kívánt lehetőségre, majd az OK/ $\blacktriangleright$  gombot megnyomva a megfelelő almenü jelenik meg.
3. Az almenükben nyomja meg a  $\blacktriangle/\blacktriangledown$  gombot a menüopciók kiválasztásához, majd nyomja meg az OK/ $\blacktriangleright$  gombot az opciólista vagy a megfelelő almenü belépéséhez, vagy nyomja meg az OK gombot a be- vagy kikapcsoláshoz, vagy nyomja meg a  $\blacktriangleleft/\blacktriangleright$  gombot a beállítás módosításához.
4. Az előző menübe a  $\leftarrow$  gombbal lehet visszatérni.
5. A menüt az EXIT vagy  $\text{---}|+|---$  gombbal lehet bezárni.

*Megjegyzés: A távirányítón is megnyomhatja a  $\text{---}|+|---$  gombot, majd válassza a TV settings (TV-beállításokat) (ha elérhető), és nyomja meg az OK gombot a TV-beállítások menübe lépéshez. Előfordulhat, hogy egyes opciók nem érhetők el bizonyos jelforrások esetében.*

## 4. fejezet - A TV szolgáltatásainak használata

### Csatornák beállítása

Ez a fejezet ismerteti, hogyan keresheti meg és tárolhatja a csatornákat automatikusan. Ez bármelyik alábbi esetben elvégezhető:

- az első beállításkor átugrotta a csatornatelepítés lépését;
- a TV üzemmódban üzenet jelenik meg a képernyőn arról, hogy nincsenek csatornák;
- frissíteni kívánja a csatornákat.

1. TV üzemmódban nyomja meg a távvezérlő ☞ gombját és válassza a **Channel > Channel scan** (Csatorna > Csatornakeresés) lehetőséget. Az **OK/▶** gombbal lépjen be.
2. A TV az országnak vagy régióknak megfelelően telepíti és rendezi el a csatornákat. A ▲/▼ gombbal válassza a **Country/Region** (Ország/ régió) menüpontot és a belépéshez nyomja meg az **OK/▶** gombot. Írja be az alapértelmezett jelszót (1234) vagy a saját jelszavát, ha a **System** (Rendszer) menüben módosította a jelszót. A ▲/▼ gombbal válassza ki az országot vagy régiót és a nyugtázáshoz nyomja meg az **OK/▶** gombot.
3. A ▲/▼ gombbal válassza az **Automatic search** (Automatikus keresés) lehetőséget és nyomja meg az **OK/▶** gombot.
4. A ▲/▼ gombbal válassza a **Tuner mode** (Tuner mód) menüpontot és a ◀/▶ válasszon a **Cable** (Kábel), **Antenna** (Antenna) vagy **Satellite** (Műhold) lehetőséget. (Megjegyzés: A **Satellite** (Műhold) lehetőség csak egyes típusokon használható.)
5. A ▲/▼ gombbal válassza ki a többi beállítandó lehetőségeket.
6. A beállítások befejezése után a ▼ gombbal válassza a **Search** (Keresés) lehetőséget és az **OK** gombbal indítsa el a csatornakeresést.
7. A csatornakeresés néhány percig tarthat. Az automatikus keresést követően a csatornák előre beállított sorrendben következnek egymás után. Ha el szeretne rejteni vagy át szeretne helyezni csatornákat, nyomja meg a távirányító ☞ gombját, válassza a **Channel > Channel organizer** (Csatorna > Csatornaszervező) lehetőséget, majd a belépéshez nyomja meg az **OK/▶** gombot.

### Common Interface

A kódolt digitális TV csatornákat a TV-szolgáltató által biztosított Common Interface modulal és kártyával lehet dekódolni.

A Common Interface modul a kiválasztott szolgáltató és szolgáltatások (például fizetős TV) függvényében több digitális szolgáltatást tehet lehetővé. A szolgáltatásokkal és feltételekkel kapcsolatos további tájékoztatásért forduljon a digitális TV-szolgáltatóhoz.

### A Common Interface modul használata

**FIGYELMEZTETÉS:** Common interface (CI) modul behelyezése előtt kapcsolja ki a TV-készüléket.

**Feltétlenül kövesse az alábbi utasításokat. A Common interface modul helytelen behelyezése kárt tehet mind a modulban, mind pedig a TV-ben.**

1. A Common interface modulra nyomtatott utasításoknak megfelelően nyomja be finoman a modult a TV Common Interface aljzatába.
2. Nyomja be a modult addig, ameddig lehetséges.
3. Kapcsolja be a TV-t, és várja meg, amíg aktiválódik a Common Interface funkció. Ez több percig is eltarthat.  
*Megjegyzés: Ne vegye ki a Common Interface modult az aljzattól. Ha kivesszi, azzal a digitális szolgáltatásokat inaktívvá teszi.*

### A Common Interface szolgáltatásainak elérése

A Common Interface modul behelyezése és aktiválása után nyomja meg a távirányító ☞ gombját, válassza a **Channel > Common interface** (Csatorna > Common Interface) lehetőséget, majd nyomja meg az **OK/▶** gombot a belépéshez.

Ez a menüopció csak akkor érhető el, ha a Common Interface modul megfelelően be van helyezve és aktiválva van. Képernyőn megjelenő alkalmazásokat és tartalmat a digitális TV-szolgáltató biztosít.

### Feliratok használata

Minden TV csatornánál engedélyezni lehet a feliratokat. A feliratok sugárzása teletexten keresztül, illetve DVB-T/DVB-C/DVB-S/DVB-T2/DVB-S2 digitális sugárzással történik. Digitális sugárzás esetén további lehetőségként ki lehet választani a felirat kívánt nyelvét is.

### A feliratok be- és kikapcsolása

1. Nyomja meg a távirányító ☞ gombját, válassza a **Channel > Subtitle** (Csatorna > Felirat) lehetőséget, majd nyomja meg az **OK/▶** gombot a belépéshez.
2. Válassza a Feliratok lehetőséget, és nyomja meg az **OK** gombot a be- vagy kikapcsoláshoz.
3. A menüt az **EXIT** vagy ☞ gombbal lehet bezárni.

### Más nyelvű feliratok engedélyezése digitális TV-csatornákon

1. Nyomja meg a távirányító ☞ gombját, válassza a **Channel > Subtitle > Digital subtitle language 1st** (Csatorna > Felirat > Digit. felir. nyelve 1) lehetőséget, majd a belépéshez nyomja meg az **OK/▶** gombot.
2. A ▲/▼ gombokkal válassza ki a kívánt nyelvet kedvenc nyelvként, majd a megerősítéshez nyomja meg az **OK** gombot.
3. A ▲/▼ gombokkal válassza a **Digital subtitle language 2nd** (Digit. felir. nyelve 2) lehetőséget, majd nyomja meg az **OK/▶** gombot a belépéshez.

4. A ▲/▼ gombokkal válassza ki a második nyelvet, majd a megerősítéshez nyomja meg az **OK** gombot.
5. A menüt az **EXIT** vagy ☞ gombbal lehet bezárni.

**Közvetlenül előhívható művelet:** A kiválasztott digitális TV-műsornál rendelkezésre álló feliratnyelvek egyikének közvetlen kiválasztásához nyomja meg a távirányító **SUBT.** gombját.

### Felirat típusának kiválasztása digitális TV-csatornákon

1. Nyomja meg a távirányító ☞ gombját, válassza a **Channel > Subtitle > Subtitle type** (Csatorna > Felirat > Felirat típusa) lehetőséget, majd nyomja meg az **OK/▶** gombot a belépéshez.
2. A ▲/▼ gombokkal válassza ki a felirat típusát, majd nyomja meg az **OK** gombot a megerősítéshez. A hallássérülteknek készült feliratok kiválasztott nyelven való megjelenítéséhez választhatja a **Hearing impaired** (Csökk. hallókép.) lehetőséget.
3. A menüt az **EXIT** vagy ☞ gombbal lehet bezárni.

## A teletext használata

### Az oldalnyelv kódolásának kiválasztása

1. Nyomja meg a távirányító ☞ gombját, válassza a **Channel > Teletext > Decoding page language** (Csatorna > Teletext > Oldalnyelv kódolása) lehetőséget, majd nyomja meg az **OK/▶** gombot a belépéshez.
2. A ▲/▼ gombokkal válassza ki a megfelelő nyelvtípust, amelyen a teletext megjelenjen, majd nyomja meg az **OK** gombot a megerősítéshez.
3. A menüt az **EXIT** vagy ☞ gombbal lehet bezárni.

### Digitális teletext nyelve

Digitális csatornákon, az adótól függően, különböző nyelvű kezdő teletext oldalak közül választhat. Ezzel a funkcióval ki lehet választani az egyik elérhető nyelvet elsődlegesként, ami a különféle teletext kezdőoldalakra vonatkozik.

1. Nyomja meg a távirányító ☞ gombját, válassza a **Channel > Teletext > Digital teletext language** (Csatorna > Teletext > Digit. teletext nyelve) lehetőséget, majd nyomja meg az **OK/▶** gombot a belépéshez.
2. A ▲/▼ gombokkal válasszon egy nyelvet, majd nyomja meg az **OK** gombot a megerősítéshez.
3. A menüt az **EXIT** vagy ☞ gombbal lehet bezárni.

## Elektronikus fogyasztói vezérlés (CEC)

Ezzel a funkcióval kerestethetőek meg a TV HDMI-csatlakozóra kötött CEC eszközök és választható a CEC eszközök egygombos lejátszása és egygombos készenlétre kapcsolása.

## A CEC engedélyezés és letiltása

1. Nyomja meg a távirányítón ☞, válassza **System > Consumer Electronic Control (CEC)** (Rendszer > Fogyasztói elektronikus vezérlés (CEC)) és nyomja meg az **OK/▶** gombot a belépéshez
2. Válassza ki a **HDMI Control** (HDMI vezérlés) lehetőséget, és nyomja meg az **OK** gombot a be- vagy kikapcsoláshoz.
3. A menüt az **EXIT** vagy ☞ gombbal lehet bezárni.

## A Automatikus bekapcsolás használata

Egy CEC eszközt (pl. DVD) a távvezérlőjével bekapcsolva a TV automatikusan bekapcsolódik. A funkció bekapcsolásához nyomja meg az **OK** gombot.

## Az Automatikus készenlét használata

A TV-t a TV távvezérlőjével kikapcsolva az összes CEC eszköz készenléti állapotba kapcsolódik. A funkció bekapcsolásához nyomja meg az **OK** gombot.

*Megjegyzés: a CEC funkciók a csatlakoztatott eszközöktől függenek; lehetséges, hogy egyes eszközök nem működnek jól együtt, ha csatlakoztatva vannak ehhez a TV-készülékhez. További információk a felhasználói kézikönyvben találhatóak vagy a problémás eszközök gyártóitól kérhetők.*

## HbbTV

A HbbTV (Hybrid broadcast broadband TV) egyes műsorszórók szolgáltatása és csak néhány digitális TV csatornán érhető el. A HbbTV szélessávú internetes kapcsolaton keresztül interaktív televíziózást kínál. Ezek az interaktív funkciók a normál digitális műsorokat olyan szolgáltatásokkal gazdagítják, mint a digitális teletext, az elektronikus műsorfüzet, játékok, szavazás, az aktuális műsorhoz kapcsolódó információk, interaktív hirdetés, magazinok, catch-up TV, és hasonlók.

A HbbTV használatához győződjön meg arról, hogy TV-készüléke csatlakozik az internethez és a HbbTV funkció be van kapcsolva.

*Megjegyzések:*

- A HbbTV-szolgáltatások adás-, illetve országfüggőek, ezért előfordulhat, hogy az Ön tartózkodási helyén nem érhető el.
- A HbbTV funkcióval nem tölthet le fájlokat a TV-készülékére.
- Az alkalmazásslátszó vagy a műsorsugárzás körülményei miatt előfordulhat, hogy egy HbbTV-alkalmazás átmenetileg nem érhető el.
- A HbbTV-alkalmazások eléréséhez TV-készülékét szélessávú kapcsolaton keresztül kell az internethez csatlakoztatnia. Hálózati

problémák esetén előfordulhat, hogy a HbbTV-alkalmazások nem működnek megfelelően.

## A HbbTV elérése

1. Nyomja meg a  gombot a távirányítón, válassza a **System > HbbTV settings** (Rendszer > HbbTV beállítások) lehetőséget, majd nyomja meg az **OK/▶** gombot a belépéshez.
2. Válassza a **HbbTV** lehetőséget, majd nyomja meg az **OK** gombot a bekapcsoláshoz.
3. Ha HbbTV szolgáltatásokat kínáló digitális TV-csatornát választott, ezt a képernyő megjelenő tájékoztatás jelzi (általában egy piros gomb, de a gomb színe lehet más is). Az interaktív oldalakat a feltüntetett színes gomb megnyomásával nyithatja meg.
4. A HbbTV oldalak között a **▲/▼/◀/▶** és a színes gombokkal navigálhat, az oldalválasztást az **OK** gombbal erősítse meg.

## A HbbTV kikapcsolása

A kísérleti HbbTV-adások által esetleg okozott zavarok megszüntetésére kapcsolja ki a HbbTV funkciót:

1. Nyomja meg a  gombot a távirányítón, válassza a **System > HbbTV settings** (Rendszer > HbbTV beállítások) lehetőséget, majd nyomja meg az **OK/▶** gombot a belépéshez.
2. Válassza a **HbbTV** lehetőséget, és nyomja meg az **OK** gombot a kikapcsoláshoz.

## Az EPG (Elektronikus programfüzet) használata

Az elektronikus programfüzet egy képernyőn megjelenő útmutató, mely a tervezett digitális TV-műsorokat mutatja. Navigálhat a műsorok között, kiválaszthatja és megtekintheti azokat.

1. Nyomja meg a távirányító **GUIDE** gombját. Megjelenik a **Programme Guide** (Műsor újság) menü, amely tájékoztatja az egyes csatornákon jelenleg és ezután sugárzott műsorokról. A műsorokat a távirányító **▲/▼/◀/▶** gombjaival válthatja.
2. Az EPG megjelenítéséhez használja a képernyő alján található megfelelő gombokat.
  - **Watch now** (Megtekintés most) vagy **More** (További): Nyomja meg az **OK** gombot, hogy megtekinthesse a kiválasztott csatornát, illetve a kiválasztott programmal kapcsolatos információkat.
  - **Programme filter** (Programszűrő): A  megnyomásakor a digitális TV-műsorok programszűrője jelenik meg.
  - **Custom schedule** (Egyedi időzítés): Ütemezés beállításához használja a piros gombot.
  - **Select date** (Dátum választása): Nyomja meg a zöld gombot a dátum kiválasztásához.
  - **Schedule list** (Időzítési lista): Az ütemezési lista megtekintéséhez nyomja meg a sárga gombot.

3. Az EPG-ből történő kilépéshez nyomja meg a **GUIDE** vagy az **EXIT** gombot.

## Bluetooth funkció

(\* bizonyos típusoknál nem használható)

A Bluetooth® egy Bluetooth eszközök közötti kis távolságú adatcsere szolgáló vezeték nélküli technológiai szabvány. A TV-készülékhez Bluetooth audioeszköz, egér vagy billentyűzet csatlakoztatható.

1. Nyomja meg a távvezérlő  gombját, a **▲/▼/◀/▶** gombokkal mozgassa a kurzort a  területre a képernyő jobb felső részén, majd nyomja meg az **OK** gombot.
2. Válassza ki a **Remote & Accessories > Add accessory** (Távírányító és tartozékok > Tartozék hozzáadása) lehetőséget, majd nyomja meg **OK** gombot. A TV automatikusan megkeresi a közelben lévő Bluetooth eszközöket. Válasszon egy elérhető eszközt, nyomja meg az **OK** gombot, majd a csatlakoztatáshoz kövesse a képernyőn megjelenő utasításokat.

*Megjegyzés: A Bluetooth technológia (amennyiben TV-készülékén elérhető) 2,4 GHz-es frekvenciát használ, ezért a közeli Wi-Fi hozzáférési pontok, útválasztók vagy mikrohullámú sütők zavarhatják a Bluetooth hangátvitelt. Amennyiben szakadozást érzékel a hangátvitelben, indítsa újra Bluetooth eszközét, hogy az zavarmentesebb frekvenciát tudjon keresni, illetve ha továbbra is problémát tapasztal, menjen közelebb a TV-hez vagy helyezze távolabb egymástól a TV-t és a zavarforrást.*

A Bluetooth® szövegdjegy és emblémák a Bluetooth SIG, Inc. tulajdonában lévő bejegyzett védjegyek, és a TTE Corporation általi bármilyen felhasználás engedélyköteles. A többi védjegy és kereskedelmi név a megfelelő tulajdonosoké.

## Gyors indítás funkció

A funkció bekapcsolt állapotában a TV-t gyorsabban lehet bekapcsolni a készenléti állapotból, de a készenléti állapot energiafogyasztása is megnő.

1. Nyomja meg a távvezérlő  gombját, válassza az **✪ > Device Preferences > Quick start > Enable quick start** (Készülék beállítások > Gyors indítás > Gyors indítás engedélyezése) és nyomja meg az **OK** gombot a be és ki közti váltáshoz.
2. Az előző menübe a **◀** gombbal lehet visszatérni.

## Hálózati ébresztés

Ez a funkció lehetővé teszi a TV készenléti módból, hálózaton keresztül történő bekapcsolását. A funkció használatához a következők szükségesek:

1. A TV-készüléknek egy működő otthoni vezeték nélküli hálózatra kell csatlakoznia.
2. A kívánt vezérlőnek, például okostelefonnak ugyanarra a vezeték nélküli hálózatra kell csatlakoznia, mint a TV.
3. A vezérlőn legyen telepítve egy hálózati ébresztés funkciót támogató alkalmazás, pl. Youtube.
4. **Networked standby** (Hálózati készenlét) bekapcsolva a kezdőlap **Network & Internet** (Hálózat és Internet) menüjében.

Ha a TV hálózati készenléti módban van, az alkalmazás segítségével távolról felébresztheti a készüléket.



### Megjegyzések:

- A funkció letiltásához hosszan nyomja meg a távirányító  gombját, majd erősítse meg a TV kikapcsolását.
- A hálózatról vezérelt ébredés funkció használatát előtt ellenőrizze, hogy a Gyors indítás funkció engedélyezve van-e.
- Lehet, hogy ez a funkció nem érhető el egyes modellek esetén.

## Szoftverfrissítés



### Megjegyzések:

- A frissítés befejeződése előtt ne kapcsolja ki a TV-t, illetve ne húzza ki dugóját a konnektorból.
- Frissítés közben működő hálózati kapcsolat szükséges.

Nyomja meg a  -t a távirányítón, válassza ki a  > **Device Preferences** > **About** > **Software update** (Eszköz Tulajdonságok > Sugó > Szoftver frissítés) és nyomja meg az **OK**-ot a belépéshez. Három lehetősége van a szoftver frissítésre: **Network update**, **Local update** és **By channel**. (Hálózati frissítés, Helyi frissítés és Csatorna szerinti) Kövesse a képernyőn látható instrukciókat a folyamat befejezéséhez.

## Gyári alapbeállítás

Lehetővé teszi a TV visszaállítását a gyári alapértelmezett beállításokra.

1. A távvezérlőn nyomja meg a  gombot, válassza a  > **Device Preferences** > **Reset** > **Factory data reset** > **Erase everything** (Eszközbeállítások > Visszaállítás > Gyári adatok visszaállítása > Mind törlése) opciót, majd nyomja meg az **OK** gombot a megerősítéshez.

2. A távirányító numerikus billentyűit használva adja meg az 1234 jelszót, vagy a saját jelszavát, ha módosította azt.
3. Válassza ki az **OK** gombot, majd nyomja meg az **OK** gombot a megerősítéshez.
4. A **Welcome** (Üdvözlő) képernyő jelenik meg. Kövesse az **Első beállítás** részben megjelenő utasításokat.

## USB-eszközön tárolt képek, zenék és videók lejátszása

A TV-készüléken USB-csatlakozók vannak, az ezekre csatlakoztatott USB-eszközről le lehet játszani az ezen tárolt képeket, zenéket és videókat.

Mikor egy USB eszköz csatlakozik a **Query** (Lekérdezés) képernyő jelenik meg. Kövesse a képernyőn megjelenő utasításokat. Továbbá kiválaszhatja a **Media Player** (Média lejátszó) applikációt az Android TV kezdőképernyőjére belépve

Támogatott fájlformátumok:

Kép	JPEG, PNG, BMP
Zene/hang	Fájlformátum: MP3, AVI, AC3, AAC, FLV, MKV Kodek: MPEG1 layer 3, MPEG2 layer 2/3, AC3, EAC3, AAC, LPCM
Videó	Fájlformátum: AVI, MP4, TS, MKV, FLV Kodek: MPEG1/2/4, H.263, H.264, H.265, VP8, VP9, AV1

### Megjegyzések:

- Egyes USB-stickek és USB-készülékek, például digitális fényképezőgépek vagy mobiltelefonok, nem teljesen kompatibilisek az USB-szabvánnyal, ezért előfordulhat, hogy a TV-készülék médialejátszójával nem működnek. Nem minden USB-memória, illetve eszköz kompatibilis az USB funkcióval. A fenti formátumok közül nem mindegyik ismerhető fel. A fájlok lejátszhatósága a fájlok kódolási formátumától függ.
- Használjon nagy sebességű (legalább 5 MB/s olvasási sebességű) USB-meghajtót.

### Gyerekszár jelszó

- Az alapértelmezett jelszó 1234. Ezt igény szerint módosíthatja.
- A szuperjelszó 0423. Ha elfelejtette jelszavát, a szuperjelszóval léphet be.

### Hibaelhárítás

Ellenőrizze a következő listát, mielőtt a szervizhez fordulna.

#### Nincs kép vagy hang

- Ellenőrizze, hogy be van-e dugva a konnektorba a hálózati kábel.
- Ellenőrizze, hogy jól van-e beállítva a forrástípus.
- Ellenőrizze, hogy megfelelően csatlakozik-e az antenna.
- Ellenőrizze, hogy nincs-e minimumra állítva vagy kikapcsolva a hangerő.
- Ellenőrizze, hogy nincs-e a készülékbe dugva fejhallgató.
- Lehet, hogy a TV-készülék nem TV-műsorszóró állomások jelét veszi.

#### Nem tiszta a kép

- Ellenőrizze, hogy megfelelően csatlakozik-e az antennakábel.
- Győződjön meg a megfelelő TV jel meglétéről.
- Rossz képminőséget eredményezhet az is, ha egyidejűleg VHS kamera, videokamera vagy más külső eszköz csatlakozik a készülékhez. Kapcsolja ki a külső eszközök egyikét.
- Szellemképet okozhat az is, ha a jel közvetlen vételét magasépület vagy hegy akadályozza. Erősen irányított antennával esetleg javítható a képminőség.
- A vízszintes csíkozódást elektromos zavarok is okozhatják, pl. hajszártótól, közeli neonfényektől és hasonlóktól. Kapcsolja ki a zavarforrást.

#### Túl sötét, túl világos vagy elszíneződött a kép

- Ellenőrizze a kép beállítását.
- Ellenőrizze a fényerő beállítását.
- Ellenőrizze a képélesség funkciót.

#### Nem működik a távirányító

- Ellenőrizze a távirányító elemeit.
- Ellenőrizze, hogy nem éri-e erős fénycsővilágítás a távérzékelő veteli ablakát a TV-készülék elülső oldalán.
- Puha kendővel törölje tisztára a távérzékelő veteli ablakát.

Ha a fenti beavatkozásokkal nem sikerül elhárítania a zavart, forduljon a jótállási lapon feltüntetett szervizhez.

### Üzemi feltételek

Hőmérséklet: 5°C–35°C (41°F–95°F)  
Páratartalom: 20–70% (kondenzációmentes)

### Tárolási feltételek

Hőmérséklet: -15°C–45°C (5°F–113°F)  
Páratartalom: 10–90% (kondenzációmentes)

### Rádiófrekvenciás adatok

- 2.4G Wi-Fi-adó frekvenciatartománya: 2400–2483.5 MHz
- 2.4G Wi-Fi-adó teljesítménye: 16 dBm (+4/-5 dB)
- Bluetooth®-adó frekvenciatartománya: 2402–2480 MHz
- Bluetooth®-adó teljesítménye: 3 dBm (+5/-3 dB)
- DVB-T/T2/C-vevőegység frekvenciatartománya: 50.5–858 MHz
- DVB-S/S2-vevőegység frekvenciatartománya: 950–2150 MHz

### OSS megjegyzés

Ebben a termékben a GPL 2. és 3. verziója, az LGPL 2.1 verziója és az MPL 1.1 verziója található.

A nyílt forráskóddal kapcsolatos kérdéseivel és kéréseivel forduljon a legközelebbi TCL irodához. Ebben a termékben az Independent JPEG Group által terjesztett szoftver található.

Ebben a termékben a libpng Project által terjesztett szoftver található.

Ebben a termékben a FreeType Project által terjesztett szoftver található.

Ebben a termékben zlib Project által terjesztett szoftver található.

Ebben a termékben az MIT által terjesztett szoftverek (libxml2, curl, expat, c-areas) találhatóak.

Ebben a termékben az Open Source Projekt által terjesztett CyberLink for C szoftver található.

Ebben a termékben az Apache License Project által terjesztett openssl és xerces szoftver található.

GPL szoftver: Linux Kernel, glib, libiconv, gcc libgcc, gcc libstdc++, u-Boot loader, ffmpeg, util-linux-ng, e2fsprogs, wget, iptables

LGPL szoftver: DFB (DirectFB), gstreamer, gst-plugins-base, gst-plugins-good, gst-plugins-bad, gst-plugins-ugly, gst-ffmpeg, glibc, wpa\_supplicant

BSD szoftver: wepb, mng, uriparser

GNU szoftver: dosfstools

### A TV-készüléket gyártó TCL jogi nyilatkozata

A SmartTV szolgáltatású termékek eltérő lehetőségei, valamint a rendelkezésre álló tartalom, szolgáltatások és alkalmazások korlátai miatt előfordulhat, hogy egyes szolgáltatások nem érhetők el egyes készülékeken vagy földrajzi területeken. A SmartTV



egyres szolgáltatásainak használatához emellett külön vásárolható perifériák vagy tagsági díjak szükségesekek. A készülékekről és a tartalomról webhelyünkön található további részletek. A SmartTV-n elérhető szolgáltatások és tartalom választéka időről időre előzetes értesítés nélkül változhat.

A készülékeket elérhető minden tartalom és szolgáltatás külső felek és szerzői joggal, szabadalommal, védjeggyel és/vagy egyéb szellemi tulajdon-joggal védett. E tartalmakat és szolgáltatásokat kizárólag az Ön személye, nem kereskedelmi célú használatára nyújtjuk. A tartalmakat és szolgáltatásokat nem használhatja a tulajdonos vagy a szolgáltató által nem engedélyezett módon. A fentiek korlátozása nélkül tilos továbbá az e készüléken elért bármely tartalom vagy szolgáltatás bármely módon vagy eszközzel történő módosítása, másolása, újra közzététele, feltöltése, kijárlása, átvitele, lefordítása, eladása, belőle származékos munka készítése, felhasználása és terjesztése a tartalom tulajdonosának vagy a szolgáltatás nyújtójának kifejezett engedélye nélkül.

**ÖN KIFEJEZETTEN ÉS ELFOGADÓLAG TUDOMÁSUL VESZI, HOGY SAJÁT KOCKÁZATÁRA HASZNÁLJA A KÉSZÜLÉKET, ÉS A MEGFELELŐ MINŐSÉG, TELJESÍTMÉNY ÉS PONTOSSÁG TEKINTETÉBEN IS MINDEN KOCKÁZAT ÖNT TERHELI. A KÉSZÜLÉKET ÉS A KÜLSŐ FELEK ÁLTAL NYÚJTOTT MINDEN TARTALMAT ADOTT ÁLLAPOTUKBAN, KIFEJEZETT VAGY BELEÉRTETT JÓTÁLLÁS VAGY GARANCIA NÉLKÜL ADJUK. A TCL ELHÁRÍT MINDEN KIFEJEZETT VAGY BELEÉRTETT SZAVATOSSÁGOT, GARANCIÁT VAGY JÓTÁLLÁST A KÉSZÜLÉKKEL, A TARTALOMMAL ÉS A SZOLGÁLTATÁSOKKAL KAPCSOLATBAN, TEHÁT NEM SZAVATOLJA PÉLDÁUL EZEK ÉRTÉKESÍTHETŐSÉGÉT, MEGFELELŐ MINŐSÉGÉT, ADOTT CÉLRA VALÓ ALKALMASSÁGÁT, PONTOSSÁGÁT, NYUGODT ÉLVEZHETŐSÉGÉT ÉS HARMADIK FELEK JOGAINAK TISZTELETBEN TARTÁSÁT. A TCL NEM GARANTÁLJA A KÉSZÜLÉK ÚTJÁN NYÚJTOTT BÁRMELY TARTALOM VAGY SZOLGÁLTATÁS PONTOS, ÉRVÉNYES VAGY HIÁNYTALAN VOLTÁT, NEM GARANTÁLJA, HOGY A KÉSZÜLÉK, TARTALOM VAGY SZOLGÁLTATÁSOK MEGFELELNEK AZ ÖN IGÉNYEINEK VAGY KÖVETELMÉNYEINEK, ÉS A KÉSZÜLÉK VAGY A SZOLGÁLTATÁSOK MEGSZAKÍTÁS- ÉS HIBAMENTES MŰKÖDÉSÉT SEM GARANTÁLJA. A TCL SEMMILYEN KÖRÜLMÉNYEK KÖZÖTT, TEHÁT MÉG HANYAGSÁGBÓL KIFOLYÓLAG SEM TEHETŐ FELELŐSSÉ A KÉSZÜLÉK, VAGY AZ AZZAL ELÉRT BÁRMELY TARTALOM VAGY SZOLGÁLTATÁS BÁRKI ÁLTAL TÖRTÉNŐ HASZNÁLATÁVAL KAPCSOLATOS SEMMILYEN KÖZVETLEN, KÖVETKEZMÉNYES, KÜLÖNLEGES,**

**KÖZVETETT, MINTASZERŰ VAGY BÜNTETÉS JELLEGŰ KÁRÉRT, AKÁR SZERZŐDÉSŐBŐL, ANNAK MEGSZEGÉSŐBŐL VAGY BÁRMELY MÁS JOGI ÉRTELMEZÉSŐBŐL ADÓDIK IS, MÉG AKKOR SEM, HA TÁJÉKOZTATTAK BENNÜNKET AZ ILYEN KÁROK BEKÖVETKEZÉSÉNEK LEHETŐSÉGÉRŐL.**

A külső felek által nyújtott szolgáltatások bármikor előzetes értesítés nélkül módosíthatók, felfüggeszthetők, visszavonhatók, befejezhetők, lekapcsolhatók vagy megszakíthatók és a TCL semmilyen garanciát, biztosítékot vagy vállalást nem nyújt és nem vállal arra nézve, hogy a tartalom vagy szolgáltatás bármely időszakban ténylegesen rendelkezésre áll. A tartalmat és szolgáltatásokat külső felek nyújtják, olyan hálózatok és átviteltechnikai berendezések útján, amelyekre a TCL-nek semmilyen ráhatása nincs. A jelen felelősségelhárítás általános jellegének korlátozása nélkül a TCL kifejezetten elhárít minden felelősséget a jelen készülék útján nyújtott bármely tartalom vagy szolgáltatás bármely módosítása, megszakadása, leltitása, lekapcsolása vagy felfüggesztése kapcsán. A TCL bármikor, bármilyen értesítés vagy felelősség nélkül korlátozhatja egyes szolgáltatások vagy tartalmak használatát vagy elérhetőségét. A TCL-t semminemű felelősség nem terheli a tartalmat és a szolgáltatásokat érintő ügyfélszolgálattal kapcsolatban. A tartalommal és a szolgáltatásokkal kapcsolatos kérdésekkel közvetlenül az adott szolgáltatóhoz kell fordulni.