

# LAICA

*amore per l'acqua*

## HYDROSMART™

- IT** **Filtro per rubinetto GENOVA**  
Istruzioni e garanzia
- EN** **GENOVA tap filter**  
Instructions and warranty
- ES** **Filtro para grifo GENOVA**  
Instrucciones y garantía
- PT** **Filtro para torneira GENOVA**  
Instruções e garantia
- DE** **Filter für Hahn GENOVA**  
Anleitungen und Garantie
- FR** **Filtre pour robinet GENOVA**  
Instructions et garantie
- EL** **Φίλτρο βρύσης GENOVA**  
Οδηγίες και εγγύηση
- RO** **Filtru pentru robinet GENOVA**  
Instrucțiuni și garanție
- CS** **Kohoutkový filtr GENOVA**  
Návod k obsluze
- SK** **Filter na vodovodný kohútik GENOVA**  
Návod na obsluhu
- HU** **GENOVA csapszűrő**  
Utasítások és garancia
- LV** **Filtrs GENOVA krānam**  
Lietošanas instrukcija un garantija
- SL** **Filter za pipo benetke (GENOVA)**  
Navodila in garancija
- HR** **Filtar za slavinu GENOVA**  
Upute i jamstvo



## COMPONENTI

- A) Connettore
- B) Filtro HYDROSMART™
- C) Leva di selezione
- E) Ghiera di fissaggio
- F) Guarnizione in gomma
- G) Maglia in acciaio inossidabile (rimuove le principali impurità)
- H) Chiave per adattatori
- I) Set adattatori per rubinetti con diametro filettatura interna 23 mm e 24 mm
- L) Set adattatori per rubinetti con diametro filettatura esterna 21 mm e 20,7 mm
- M) Adattatore per rubinetti rotondi con diametro da 15 mm a 25 mm
- N) 2 guarnizioni universali per adattatori

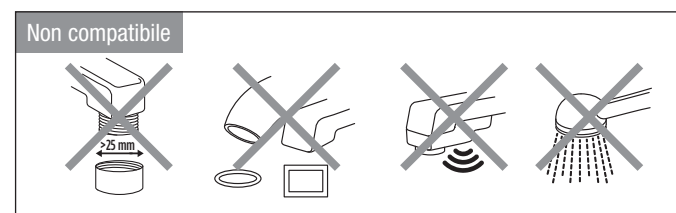
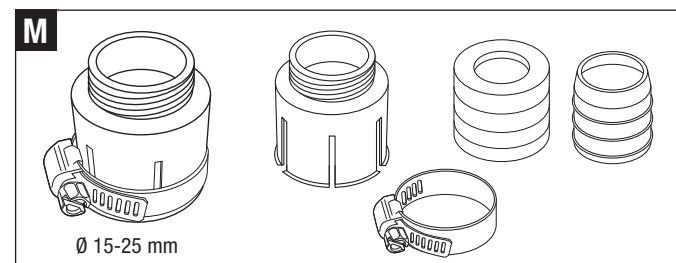
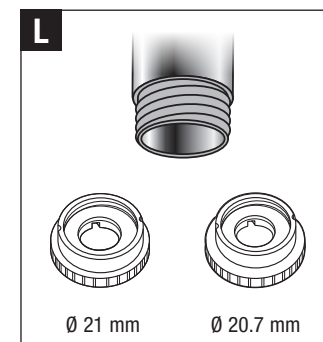
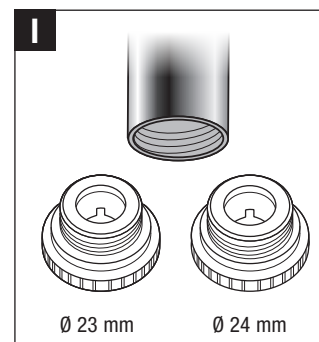
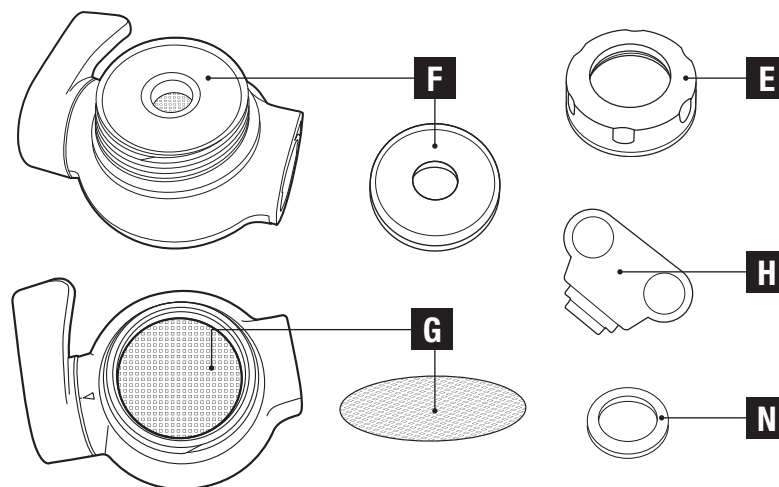
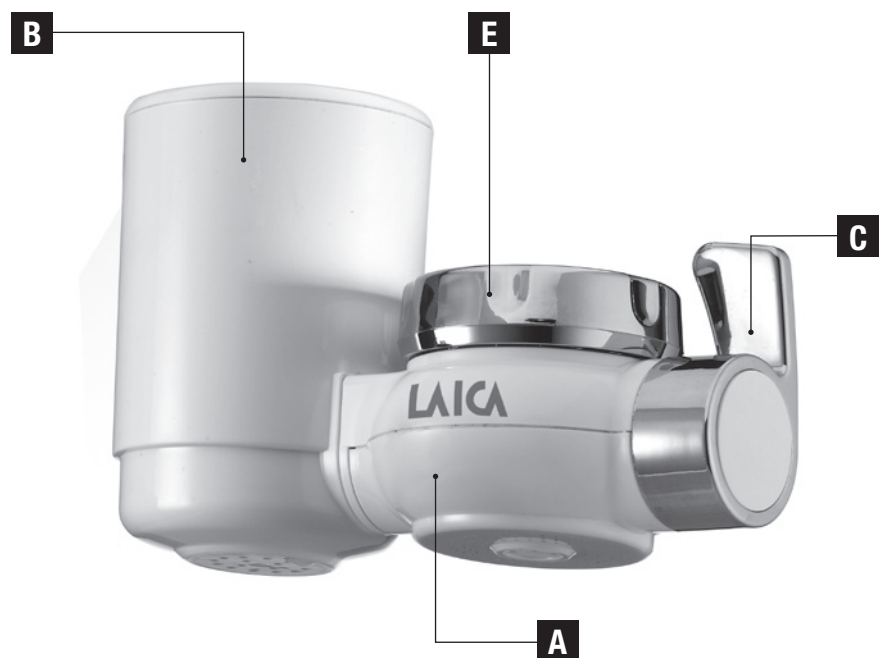

Gentile cliente, Laica desidera ringraziarLa per la preferenza accordata al presente prodotto, progettato secondo criteri di affidabilità e qualità al fine di una completa soddisfazione.

#### IMPORTANTE LEGGERE ATTENTAMENTE PRIMA DELL'USO CONSERVARE PER UN RIFERIMENTO FUTURO

Il manuale di istruzioni deve essere considerato come parte del prodotto e deve essere conservato per tutto il ciclo di vita dello stesso. In caso di cessione dell'apparecchio ad altro proprietario consegnare anche l'intera documentazione.

Per un utilizzo sicuro e corretto del prodotto, l'utente è tenuto a leggere attentamente le istruzioni e avvertenze contenute nel manuale in quanto forniscono importanti informazioni relative a sicurezza, istruzioni d'uso e manutenzione.

In caso di smarrimento del manuale di istruzioni o necessità di ricevere maggiori informazioni o chiarimenti compilare l'apposito form presente sul sito <https://www.laica.it/> alla sezione [Faq e Assistenza](#).

#### ATTENZIONE:

Il filtro per rubinetto Laica è un'apparecchiatura finalizzata al trattamento di acque potabili.

Il filtro HYDROSMART™ filtra l'acqua potabile di rete migliorandone il gusto riducendo alcune sostanze non desiderate eventualmente presenti. I filtri HYDROSMART™ Laica sono composti da carboni attivi vegetali e membrane a fibre cave.

I carboni attivi sono in generale efficaci nella riduzione del cloro e derivati. Il filtro HYDROSMART™, inoltre, riduce efficacemente: cloro, microplastiche, erbicidi e pesticidi clorurati, solventi organici clorurati, particolato e microdetriti, sabbia e ruggine e particelle in sospensione. Il filtro per rubinetto Laica GENOVA permette di selezionare 2 diverse modalità di erogazione dell'acqua:

1) Acqua filtrata per bere.

2) Acqua non filtrata con doccetta.

#### ATTENZIONE:

Il filtro HYDROSMART™ Laica filtra acqua che IN OGNI CASO DEVE ESSERE POTABILE e microbiologicamente sicura (verificarlo con l'autorità competente della vostra zona).

Per un uso consapevole richiedere maggiori informazioni al proprio gestore della rete idrica, oppure eseguire test dell'acqua in uscita dal rubinetto di casa.

#### AVVERTENZE GENERALI SULLA SICUREZZA

- Dopo aver rimosso il prodotto dal suo imballo controllarne l'integrità e l'eventuale presenza di danni causati dal trasporto. In caso di dubbi non utilizzare l'apparecchio e rivolgersi ad un rivenditore autorizzato.
- Seguire le istruzioni riportate nel presente manuale. L'uso scorretto può avere effetti sulla sicurezza del prodotto o causare danni al prodotto stesso.
- Il costruttore non può essere considerato responsabile per eventuali danni derivanti da usi impropri o errati.
- Per persone affette da patologie specifiche, allergie o sottoposte a diete controllate, consultare il medico

prima di usare il sistema filtrante.

- Tenere i sacchetti di plastica dell'imballo lontano dalla portata dei bambini: pericolo di soffocamento.
  - Utilizzare il presente prodotto solo allo scopo per cui è stato progettato, ovvero come APPARECCHIATURA PER IL TRATTAMENTO DI ACQUE POTABILI. Qualsiasi altro utilizzo è da considerarsi non conforme e quindi pericoloso.
  - Nel caso di segnalazione di situazioni di emergenza da parte delle autorità competenti, sospendere l'uso del sistema filtrante e rivolgersi al gestore della rete idrica per maggiori informazioni.
- Nel momento in cui le autorità dichiarano che l'acqua del rubinetto è nuovamente potabile e sicura, il sistema filtrante deve essere pulito come indicato nel paragrafo "MANUTENZIONE E CURA" e il filtro HYDROSMART™ deve essere sostituito seguendo le indicazioni del paragrafo "UTILIZZO DEL SISTEMA FILTRANTE".

- Tenere il prodotto lontano dalla portata dei bambini.
- Preparazione, sostituzione del filtro e manutenzione devono essere eseguiti soltanto da persone di almeno 12 anni.
- Questo prodotto può essere utilizzato da persone con capacità fisiche, sensoriali o mentali ridotte, o da persone inesperte, solo se preventivamente istruite sull'utilizzo in sicurezza e solo se informate sui pericoli legati al prodotto stesso.
- In caso di guasto o malfunzionamento, mettersi in contatto con un rivenditore autorizzato. È possibile ottenere informazioni sull'assistenza tecnica compilando l'apposito form presente sul sito <https://www.laica.it/> alla sezione [Faq e Assistenza](#).
- Trattare il prodotto con cura, proteggerlo da urti, variazioni estreme di temperatura, polvere, luce diretta del sole e fonti di calore.
- Tenere il prodotto lontano da fornelli, piano cottura caldo, forno, microonde o materiali infiammabili.
- **NON** utilizzare questo prodotto per produrre acqua potabile.
- **NON** utilizzare il prodotto come giocattolo.
- **NON** manomettere né rompere il sistema filtrante e il filtro per nessun motivo.
- **NON** esporre il prodotto agli agenti atmosferici (pioggia, sole, ecc).
- **NON** inserire oggetti nelle aperture.
- **NON** mettere il dispositivo in uno sterilizzatore in funzione.
- **NON** congelare il dispositivo.
- **NON** lavare in lavastoviglie.
- **NON** utilizzare il sistema filtrante con acqua già precedentemente trattata.
- **NON filtrare mai acqua calda. ATTENZIONE:**
  - il passaggio di acqua con temperatura superiore a 50°C attraverso il connettore può creare danni permanenti.
  - il passaggio di acqua con temperatura superiore a 35°C attraverso il filtro può creare danni permanenti alla funzionalità.
  - Per garantire le migliori prestazioni, la pressione d'utilizzo dovrebbe essere tra 0,20 e 0,35 MPa.

- Filtrare soltanto acqua corrente fredda proveniente dalla rete idrica domestica, sempre con il filtro correttamente assemblato.
- Il presente apparecchio **NON** è indicato per uso professionale, ma solo per uso domestico.

#### NOTE IMPORTANTI PER L'UTILIZZO DEL PRODOTTO

- Il filtro HYDROSMART™ filtra acqua che IN OGNI CASO DEVE ESSERE POTABILE. Per un utilizzo consapevole del prodotto, prima dell'utilizzo, si invita a verificare la qualità dell'acqua con l'autorità competente di zona.
- Il sistema filtrante Laica mantiene il pH entro l'intervallo indicato dalla Direttiva Europea 98/83/CE, concernente la qualità delle acque destinate al consumo umano.

**Il filtro per rubinetto HYDROSMART™ Laica è un'apparecchiatura finalizzata al trattamento di acque potabili.**

**Il filtro tratta l'acqua potabile di rete migliorando il gusto dell'acqua e riducendo alcune sostanze non desiderate eventualmente presenti. Il filtro HYDROSMART™ Laica ha una durata di 900 litri (per un massimo di 10 litri filtrati al giorno per 90 giorni).**

**Trascorsi i 90 giorni (massimo 900 litri filtrati nel periodo) il filtro deve essere sostituito.**

#### DICHIARAZIONE DI CONFORMITÀ:

I sistemi filtranti prodotti da Laica sono conformi ai seguenti requisiti normativi:

- D.M. n. 174 del 6/04/2004, regolamento concernente i materiali e gli oggetti che possono essere utilizzati negli impianti fissi di captazione, trattamento, adduzione e distribuzione delle acque destinate al consumo umano.
- Decreto Legislativo n. 31, 2 febbraio 2001, attuazione della direttiva 98/83/CE relativa alla qualità delle acque destinate al consumo umano.
- Regolamento 1935/2004/CE relativo ai materiali a contatto con gli alimenti.
- Regolamento (UE) 10/2011 riguardante i materiali e gli oggetti di materia plastica destinati a venire a contatto con i prodotti alimentari.
- D.M. n. 25 del 7/02/2012 (ITALIA), disposizioni tecniche concernenti apparecchiature finalizzate al trattamento dell'acqua destinata al consumo umano.
- DM 21 marzo 1973 e s.m.i. concernente la disciplina igienica degli imballaggi, recipienti, utensili, destinati a venire in contatto con le sostanze alimentari o con sostanze d'uso personale.

#### MODALITÀ DI ESECUZIONE DEI TEST (Informazioni obbligatorie per l'ITALIA - conformità al DM25/2012)

I risultati descritti nelle tabelle (1) e (2) sono stati ottenuti partendo da acqua potabile di rete con cloro totale  $\geq 0,12$  mg/L.

I test per il filtro HYDROSMART™ sono stati condotti nel corso dei 900 litri filtrati per un massimo di 10 litri al giorno per 90 giorni (valore di durata massima del filtro

come da condizioni d'uso indicate all'utente).

#### TABELLA (1) VARIAZIONE PARAMETRI ACQUA DI PARTENZA

La tabella (1) riporta i valori di parametro (solo per i parametri per i quali si evidenzia una variazione nel corso dei 900 litri filtrati) riscontrati per l'acqua di rete nell'arco dei 90 giorni impiegati per l'esecuzione dei test di filtrazione.

Il trattamento operato dal sistema filtrante Laica, analizzato per i parametri del decreto legislativo 2 Febbraio 2001, N° 31 e successivi recepimenti, ha evidenziato variazioni solo per i parametri indicati in tabella.

Parametro	Valore di Parametro	Unità di misura	Valore acqua di partenza	Valore acqua trattata
Cloro	0,2	mg/L	0,12	$\leq 0,05$
Triometani totali	30	$\mu\text{g/L}$	1	$\leq 0,024$
Conteggio delle colonie a 22°C	Senza variazioni anomale		Senza variazioni anomale	Senza variazioni anomale

#### TABELLA (2) PRESTAZIONALE HYDROSMART™

La tabella (2) prestazionale si riferisce a test effettuati con acqua di rete (descrizione acqua di rete riportata in "Modalità di esecuzione dei test") opportunamente addizionata con cloro, erbicidi clorurati, pesticidi clorurati, solventi clorurati e microplastiche al fine di evidenziare la riduzione e dare valori prestazionali minimi garantiti riferiti a tali valori.

I test sono stati condotti nel corso della vita utile del filtro, in accordo alle condizioni d'uso indicate all'utente. Il trattamento operato dal sistema filtrante Laica, nel rispetto delle indicazioni del suo utilizzo e manutenzione e dei tempi di utilizzo indicati come da presente manuale, garantisce i seguenti valori prestazionali (tabella 2).

Parametro	Valore di Parametro	Unità di misura	Valore acqua di partenza	% minima di riduzione
Cloro	0,2	mg/L	0,89	$\geq 88\%$
Pesticidi clorurati	50	$\mu\text{g/L}$	57	$\geq 82\%$
Solventi organici clorurati	10	$\mu\text{g/L}$	11	$\geq 95\%$
Erbicidi clorurati	0,5	$\mu\text{g/L}$	0,5	$\geq 80\%$
Microplastiche dimensioni 1 $\mu\text{m}$	N/A	N/A	0,1%	$\geq 99,95\%$



**Attenzione: questa apparecchiatura necessita di una regolare manutenzione periodica al fine di garantire i requisiti di potabilità dell'acqua potabile trattata ed il mantenimento dei miglioramenti come dichiarati dal produttore.**

**PREPARAZIONE DEL FILTRO PER RUBINETTO**

1) Prima di procedere con le seguenti operazioni lavarsi le mani e sciacquare accuratamente sotto acqua corrente tutti i componenti necessari all'installazione del sistema filtrante. Pulire la parte esterna del connettore e gli adattatori con una spugna umida e un detergente delicato e sciacquare accuratamente con acqua fredda potabile. Non utilizzare detersivi aggressivi, solventi, prodotti chimici o abrasivi.

2) Rimuovere l'aeratore dal rubinetto (**fig. 1, 2**) e scegliere l'adattatore appropriato fra quelli in dotazione: **I, L o M**.

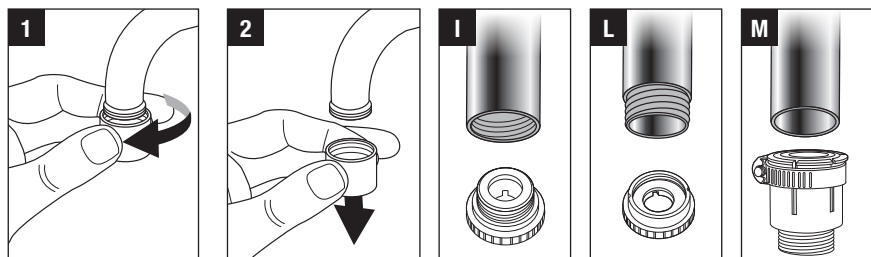

3) Per installare il connettore utilizzando gli adattatori di tipo **I o L** rimuovere la ghiera di fissaggio dal connettore e infilarlo sul rubinetto (**fig. 3**).

4) Avvitare l'adattatore sul rubinetto, aiutarsi con l'apposita chiave di fissaggio (**H**) (**fig. 4**), prestando particolare attenzione ad inserire la guarnizione (**N**) nell'apposito alloggiamento (**fig. 4**).

5) Abbassare la ghiera di fissaggio fino a coprire l'adattatore (**fig. 5**) e avvitare il connettore.

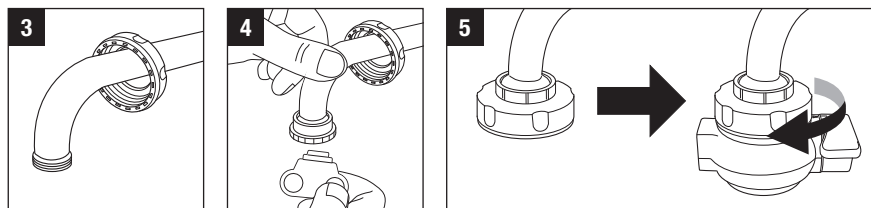

6) Per l'installazione del connettore con l'adattatore **M** procedere come segue:

- Rimuovere la ghiera di fissaggio dal connettore e prendere l'adattatore **L** con diametro Ø 21 mm completo di guarnizione **N** e assemblare i tre pezzi come descritto in **figura 6A, 6B e 6C**.

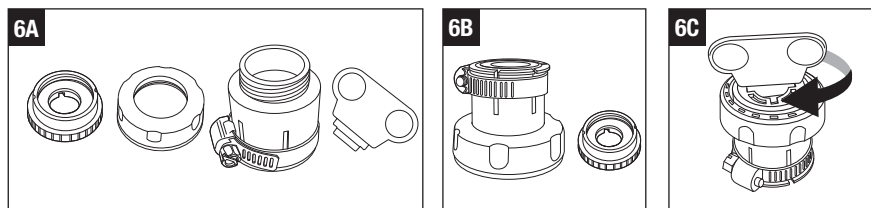

- Con un cacciavite piano allentare la fascetta di fissaggio e rimuovere le due guarnizioni in gomma presenti all'interno dell'adattatore **M** (**fig. 7a, 7b**).

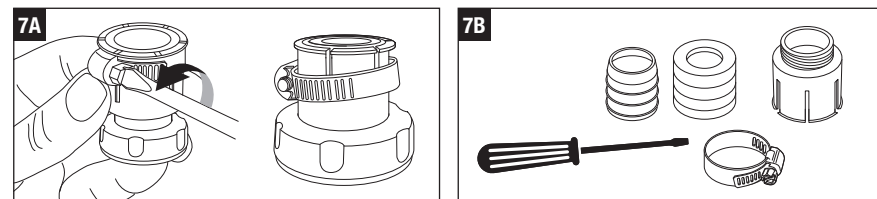

- Scegliere la guarnizione di tenuta più adatta: solo quella col il diametro maggiore (**Fig. 8A**) o entrambe inserite una dentro l'altra (**fig. 8C**). Inserirle poi nell'adattatore premendo bene e ponendo particolare attenzione al verso di inserimento (**fig. 8D**).

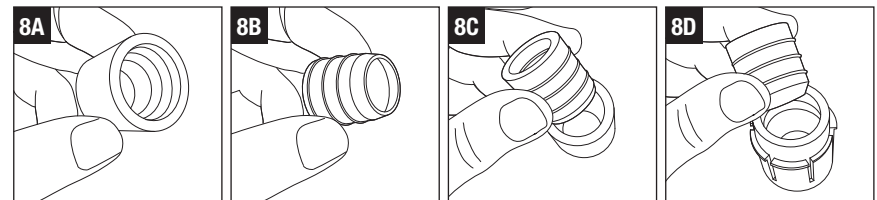

- Installare l'adattatore **M** sul rubinetto e stringere la fascetta di fissaggio con l'aiuto di un cacciavite piano per assicurarlo saldamente al rubinetto stesso (**fig. 9A e 9B**).

- Avvitare il connettore alla ghiera (**fig. 10**).

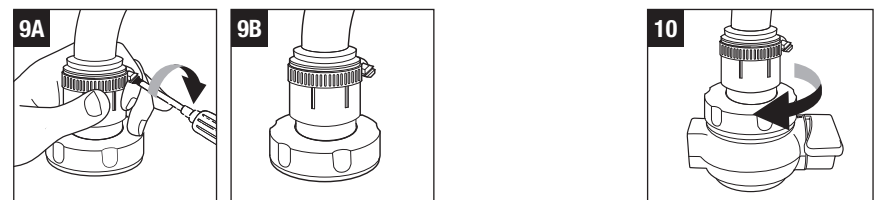

7) Rimuovere il filtro HYDROSMART™ dal suo sacchetto e sciacquarlo sotto acqua corrente. A questo punto agganciare il filtro al connettore come mostrato in **figura 11A, 11B, 11C**.

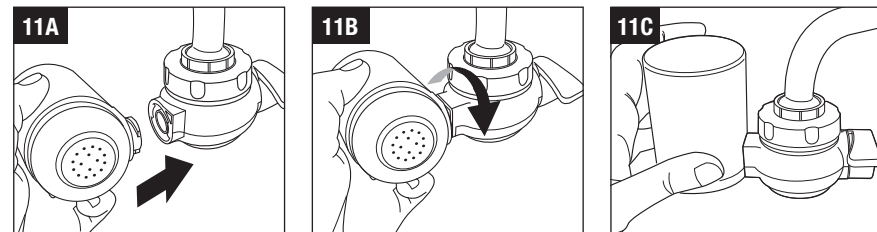

## SMART FILTRATION SYSTEM – FREE APP LAICA HOME WELLNESS – UTILIZZO

Elenco dispositivi compatibili:

- **iOS:** iPhone con sistema operativo dal 10.
  - **Per device con sistema operativo Android™:** dalla versione 6.0 (Marshmallow).
- Aggiungendo il filtro HYDROSMART™ all'app gratuita "Laica Home Wellness" è possibile ottenere la notifica automatica di sostituzione del filtro sul proprio smartphone.
1. Installare nello smartphone l'app gratuita "Laica Home Wellness".
  2. Avviare l'app e, dalla schermata principale, entrare nella sezione "FILTRAZIONE".
  3. Aggiungere il filtro HYDROSMART™ premendo nell'app il tasto "+". E' possibile aggiungere il filtro scansionando il QR code stampato sulla parte superiore del filtro oppure manualmente premendo il tasto "Seleziona manualmente".
  4. L'app inserisce il filtro e propone automaticamente la data di sostituzione dello stesso. Per ottimizzare la durata effettiva del filtro, basata sull'acqua trattata, è possibile selezionare il livello di cloro presente nella propria acqua di rete. Per un uso consapevole richiedere maggiori informazioni al proprio gestore della rete idrica, oppure eseguire una valutazione preventiva dell'acqua di rete locale.
  5. Salvare le impostazioni premendo il tasto "OK".
  6. Al raggiungimento della data di sostituzione del filtro, nel proprio smartphone compare la notifica per procedere con la sostituzione dello stesso. La notifica viene inviata anche all'email inserita in fase di registrazione.

- Per scansionare il QR code stampato sulla parte superiore del filtro è necessario autorizzare l'accesso dell'app alla fotocamera del proprio smartphone.
- Per ricevere le notifiche di sostituzione del filtro, è necessario attivarle nelle impostazioni del proprio smartphone.
- Per sostituire il filtro, è possibile aggiungere un nuovo filtro scansionando il QR code stampato sulla sua parte superiore, oppure aggiornare la data di scadenza cliccando sul tasto "Filtro esaurito (clicca per sostituire)".



## UTILIZZO DEL SISTEMA FILTRANTE

Al primo utilizzo e ogni volta che si cambia il filtro HYDROSMART™ aprire l'acqua e lasciarla scorrere attraverso il filtro per alcuni minuti (almeno 4-5 minuti), per attivare correttamente i materiali di cui è composto il filtro. Quest'acqua può essere utilizzata per annaffiare le piante. Se il sistema filtrante Laica non è stato utilizzato per 24 ore o oltre, lasciar scorrere l'acqua per 30-60 secondi prima di utilizzare nuovamente l'acqua filtrata.

## ATTENZIONE:

- per garantire le prestazioni del sistema filtrante si raccomanda di filtrare sempre solo acqua fredda.
- Il passaggio di acqua con temperatura superiore a 50°C attraverso il connettore può creare danni permanenti. Il passaggio di acqua con temperatura superiore a 35°C attraverso il filtro può creare danni permanenti alla funzionalità.
- Per regolare in modo ottimale il flusso d'acqua, aprire

lentamente il rubinetto.

Il sistema filtrante Laica ha 2 diverse modalità di erogazione dell'acqua selezionabili con la leva **C**:

- 1) Acqua filtrata per bere, lavare frutta e verdura, cucinare ed effettuare tutte le normali operazioni quotidiane con un'acqua sicura e dal gusto buono.

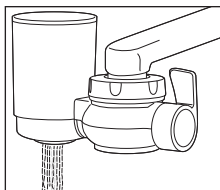

- 2) Acqua non filtrata con doccia.

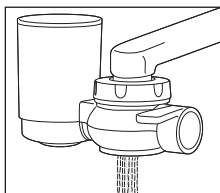

## SOSTITUZIONE DEL FILTRO

Per la sostituzione del filtro ruotare il filtro in senso antiorario e rimuoverlo tirandolo verso l'esterno (fig. 12A, 12B, 12C).

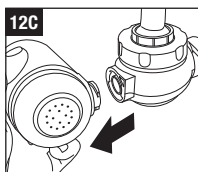
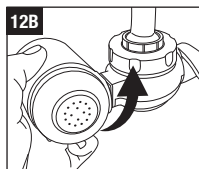
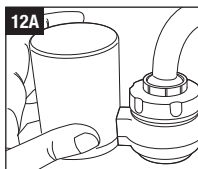

Sostituirlo con un nuovo filtro ripetendo le operazioni come descritto nel punto 7 del paragrafo "PREPARAZIONE DEL FILTRO PER RUBINETTO" e "UTILIZZO DEL SISTEMA FILTRANTE".

Per ottenere risultati ottimali e garantire la sicurezza del sistema filtrante si raccomanda di sostituire il filtro ogni 3 mesi o 900 L d'acqua filtrata.

## MANUTENZIONE E CURA

Assicurarsi di avere le mani pulite durante le operazioni di manutenzione del sistema filtrante.

Pulire periodicamente la parte esterna del connettore con una spugna umida e un detergente delicato, e sciacquare accuratamente con acqua fredda potabile.

Non utilizzare detergenti aggressivi, solventi, prodotti chimici o abrasivi.

Si consiglia di pulire in modo accurato tutto il connettore ogni volta che si cambia il filtro.

Per la manutenzione, rimuovere l'intero sistema filtrante seguendo le istruzioni di installazione nelle sequenza contraria.

- 1) Sciacquare il connettore sotto acqua corrente potabile non filtrata.  
Non utilizzare detersivi, solventi, prodotti chimici o abrasivi per pulire il connettore. Se necessario togliere la ghiera di fissaggio (**E**), la guarnizione in gomma (**F**) e sciacquare sotto acqua corrente potabile la maglia in acciaio inossidabile (**G**).
- 2) Utilizzare uno spazzolino per rimuovere ogni impurità che dovesse essere presente nell'uscita dell'acqua non filtrata e sciacquare tutto sotto un getto di acqua potabile corrente.
- 3) Non lavare connettore o il filtro HYDROSMART™ in lavastoviglie.

## SOSTITUZIONE DI EVENTUALI PARTI DANNEGGIATE

In caso di rottura, danneggiamento degli adattatori, acquistare i ricambi presso i rivenditori autorizzati (consultare nel sito [www.laica.it](http://www.laica.it) la lista di tutti i rivenditori autorizzati Laica). Smaltire quindi i componenti danneggiati come descritto nel paragrafo "PROCEDURA DI SMALTIMENTO".

## RISOLUZIONE DEI PROBLEMI

Problemi	Cause	Soluzioni
<b>Il dispositivo non eroga acqua non filtrata</b>	La maglia in acciaio è ostruita dai sedimenti	Disinstallare il connettore e pulire la maglia in acciaio
<b>Il dispositivo non eroga acqua filtrata</b>	Il sistema filtrante ha bloccato dei microsedimenti presenti nell'acqua e si è otturato	Sostituire il filtro HYDROSMART™
<b>Nessuno degli adattatori forniti si monta sul rubinetto</b>	Il rubinetto è fuori standard o è danneggiato	Utilizzare l'adattatore M
<b>Vi sono perdite tra l'adattatore ed il rubinetto</b>	L'adattatore non è avvitato a sufficienza	Rimuovere il connettore e fissare l'adattatore con l'apposito utensile, poi rimontare il connettore
	Manca la guarnizione	Inserire la guarnizione N
<b>Vi sono perdite tra l'adattatore ed il connettore</b>	La ghiera di fissaggio è allentata	Stringere la ghiera di fissaggio
	Presenza di sedimenti tra l'adattatore e il connettore	Rimuovere il connettore e pulire tutti i componenti
<b>Vi sono perdite tra il connettore ed il filtro HYDROSMART™</b>	Il filtro non è montato correttamente	Smontare il filtro e rimontarlo seguendo le istruzioni
<b>La leva di selezione non ruota o non funziona</b>	Il connettore è danneggiato	Sostituire il connettore

Problemi	Cause	Soluzioni
<b>L'acqua filtrata ha un sapore sgradevole</b>	L'attivazione del filtro non è stata eseguita correttamente	Eseguire nuovamente l'attivazione del filtro come descritto nel paragrafo "UTILIZZO DEL SISTEMA FILTRANTE"

## PROCEDURA DI SMALTIMENTO

- Il filtro HYDROSMART™ che deve essere sostituito ogni 900L / 3 mesi di acqua filtrati va smaltito come rifiuto non riciclabile.
- Il connettore, solo in caso di rottura, va smaltito nel rifiuto secco non riciclabile.

## GARANZIA

**Il presente apparecchio è garantito 2 anni dalla data di acquisto che deve essere comprovata da timbro o firma del rivenditore e dallo scontrino fiscale che avrete cura di conservare qui allegato.**

Tale periodo è conforme alla legislazione vigente ("Codice del Consumo" D. Lgs. nr. 206 del 06/09/2005) e si applica solo nel caso in cui il consumatore sia un soggetto privato. I prodotti Laica sono progettati per l'uso domestico e non ne è consentito l'utilizzo in pubblici esercizi. La garanzia copre solo i difetti di produzione e non è valida qualora il danno sia causato da evento accidentale, errato utilizzo, negligenza o uso improprio del prodotto. Utilizzare solamente gli accessori forniti; l'utilizzo di accessori diversi può comportare la decadenza della garanzia. Non aprire l'apparecchio per nessun motivo; in caso di apertura o manomissione, la garanzia decade definitivamente. La garanzia non si applica alle parti soggette ad usura e alle batterie quando fornite in dotazione. Trascorsi i 2 anni dall'acquisto, la garanzia decade; in questo caso gli interventi di assistenza tecnica verranno eseguiti a pagamento. Informazioni su interventi di assistenza tecnica, siano essi in garanzia o a pagamento, potranno essere richieste contattando [info@laica.com](mailto:info@laica.com). Non è dovuta nessuna forma di contributo per le riparazioni e sostituzioni di prodotti che rientrino nei termini della garanzia. In caso di guasti rivolgersi al rivenditore; NON spedire direttamente a LAICA. Tutti gli interventi in garanzia (compresi quelli di sostituzione del prodotto o di una sua parte) non prolungheranno la durata del periodo di garanzia originale del prodotto sostituito. La casa costruttrice declina ogni responsabilità per eventuali danni che possono, direttamente o indirettamente, derivare a persone, cose ed animali domestici in conseguenza della mancata osservanza di tutte le prescrizioni indicate nell'apposito libretto istruzioni e concernenti, specialmente, le avvertenze in tema di installazione, uso e manutenzione del prodotto. È facoltà della ditta Laica, essendo costantemente impegnata nel miglioramento dei propri prodotti, modificare senza alcun preavviso in tutto o in parte i propri prodotti in relazione a necessità di produzione, senza che ciò comporti nessuna responsabilità da parte della ditta Laica o dei suoi rivenditori.

## COMPONENTS

- A) Connector
- B) HYDROSMART™ filter
- C) Selector
- E) Fastening ring
- F) Rubber seal
- G) Stainless steel strainer (removes main impurities)
- H) Adapter keys
- I) Set of adapters for taps with internal thread diameter of 23 mm and 24 mm
- L) Set of adapters for taps with external thread diameter of 20.7 mm and 21 mm
- M) Adapter for round taps with diameter from 15 mm to 25 mm
- N) 2 universal seals for adapters

Dear Customer, Laica would like to thank you for choosing this product, designed according to criteria of reliability and quality for complete satisfaction

## IMPORTANT READ CAREFULLY BEFORE USING KEEP FOR FUTURE REFERENCE

The instruction manual must be considered an integral part of the product and must be kept for its entire life. If the product is transferred to another owner, its documentation must also be transferred in its entirety. To ensure the safe and correct use of the product, the user must carefully read the instructions and warnings contained in the manual insofar as they provide important information regarding safety, user and maintenance instructions.

Should the instruction manual get mislaid or you require additional information or clarifications, please fill in the relevant form on the website: <https://www.laica.it/> in the FAQ and Support section.

## CAUTION:

The Laica tap filter is a device intended for the treatment of drinking water.

The HYDROSMART™ filter filters drinking water, improving its taste and reducing any unwanted substances that may otherwise be present. Laica HYDROSMART™ filters consist of activated carbon and hollow fibre membranes.

Activated carbons are generally effective in reducing chlorine and derivatives. The HYDROSMART™ filter also effectively reduces: chlorine, microplastics, chlorinated herbicides and pesticides, chlorinated organic solvents, particulates and micro waste, sand and rust and suspended particles".

The LAICA GENOVA tap filter allows you to select from 2 different water delivery modes:

- 1) Filtered water for drinking.
- 2) Unfiltered water with spray head.

## CAUTION:

The Laica HYDROSMART™ filter filters water, which IN ANY CASE MUST BE DRINKABLE and microbiologically safe (check with the competent authority in your region). For informed use, request information from your mains water supplier or test the water coming from your house tap.

## GENERAL SAFETY PRECAUTIONS

- After removing the product from its packaging, make

sure it is intact and there is no damage resulting from transport. If unsure, do not use the jug and contact an authorized retailer.

- Follow the instructions in this manual. Incorrect use may affect the safety of the product or cause damage to the product itself.
- The manufacturer cannot be held responsible for any damage resulting from improper or incorrect use.
- For people affected by specific illnesses and allergies or on controlled diets, consult your doctor before using the filtering system.
- Keep the plastic packaging bag away from children: danger of suffocation.
- Use this product only for its intended purpose, that is, as a DRINKABLE WATER FILTER DEVICE. Any other use is considered non-compliant and therefore hazardous.
- In the case of emergency situations reported by the competent authorities, suspend use of the filter system and contact the water mains operator for further information. As soon as the authorities declare that tap water is drinkable and safe again, the filtering system must be cleaned as indicated in the paragraph "CARE AND MAINTENANCE" and the HYDROSMART™ filter must be replaced, following the indications in the paragraph "USING THE FILTERING SYSTEM-ACTIVATING THE HYDROSMART™ FILTER".
- Keep the product out of reach of children
- The filter must be prepared, replaced and maintained only by people over the age of 12.
- Children and individuals with reduced physical, sensory or mental capacities or unskilled people may only use the product if previously instructed on its safe use and only if informed of the dangers connected to the product itself.
- In the event of faults or malfunctions, contact an authorised retailer. Information on technical support can be obtained by filling in the relevant form on the website <https://www.laica.it/> in the FAQ and Support section.
- Treat the product with care, protect it from impacts, extreme variations in temperature, humidity, dust, direct sunlight and sources of heat.
- Keep the product away from stoves, hot plates, ovens, microwaves or flammable materials.
- **DO NOT** use this product to produce drinkable water.
- **DO NOT** use the product as a toy.
- **DO NOT** tamper with or break the filtering system and the filter for any reason.
- **DO NOT** expose the product to the elements (rain, sun, etc.).
- **DO NOT** insert objects into the openings.
- **DO NOT** place the device in a steriliser under operation.
- **DO NOT** freeze the device.
- **DO NOT** wash in the dishwasher.
- **DO NOT** use the filtering system with pre-treated water.
- **DO NOT filter hot water. CAUTION:**
  - The flow of water at a temperature higher than 50°C through the connector may cause permanent damage.
  - The flow of water at a temperature higher than 35°C through the filter may cause permanent damage to its functionality.
  - To guarantee the best performance, the working pressure should be between 0.20

## and 0.35 MPa.

- Filter only cold running water from the domestic water supply, with the filter properly assembled
- This device is **NOT** intended for professional use but for domestic use only.

## IMPORTANT NOTES FOR PRODUCT USE

- The HYDROSMART™ filter filters water, which IN ANY CASE MUST BE DRINKABLE. Before use, verify the water quality with the competent authority in the area for informed use of the product.
- The Laica filtration system maintains the pH value within the range indicated by European Directive 98/83/EC concerning the quality of water meant for human consumption.

## DECLARATION OF CONFORMITY:

Filtration systems produced by Laica are compliant with the following standards:

- Ministerial Decree no. 174 dated 6/04/2004 regarding materials and objects that may be used in collection, treatment, supply and distribution systems for water intended for human consumption.
- Legislative Decree no. 31, 2nd February 2001, implementation of Directive 98/83/EC regarding the

- quality of water intended for human consumption.
- Regulation 1935/2004/EC regarding materials in contact with food.
- Regulation (EU) 10/2011 regarding plastic materials and objects intended to come into contact with food.
- Ministerial Decree no. 25 dated 07/02/2012 (ITALY), technical provisions concerning equipment designed for the treatment of water intended for human consumption.
- Ministerial Decree dated 21st March 1973 and subsequent amendments concerning packaging, recipients, tools, intended to come into contact with food substances or substances for personal use.



**Attention: this equipment requires regular periodic maintenance in order to guarantee the potability requirements of the treated drinkable water and maintenance of the improvements as declared by the manufacturer.**

## PREPARING THE TAP FILTER

- 1) Before performing the following steps, wash your hands and thoroughly rinse all the components required to install the filtering system under running water. Clean the outer part of the connector and the adapters with a damp sponge and delicate detergent, then rinse thoroughly with cold drinking water. Do not use aggressive detergents, solvents, chemical or abrasive products.

- 2) Remove the aerator from the tap (**fig. 1, 2**) and choose the best adapter from the ones provided: **I, L or M**.

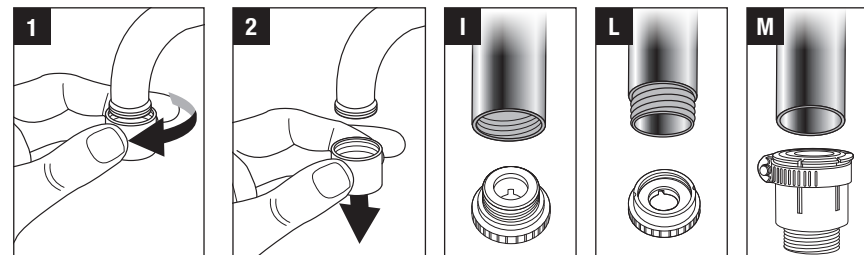

- 3) To install the connector using the type **I or L** adapters, remove the fastening ring from the connector and insert it on the tap (**fig. 3**).
- 4) Screw the adapter onto the tap using the fastening key (**H**) (**fig. 4**) to help you, taking extra care when inserting the seal (**N**) in the relevant seat (**fig. 4**).
- 5) Lower the fastening ring until the adapter is covered (**fig. 5**) and screw on the connector.

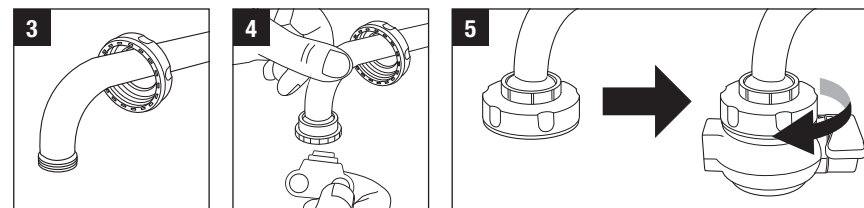

6) To install the connector with the **M** adapter, proceed as follows:

- Remove the fastening ring from the connector and take the adapter **L** with diameter  $\varnothing$  21 mm complete with seal **N**, then assemble the three pieces as described in **figure 6A, 6B, 6C**.

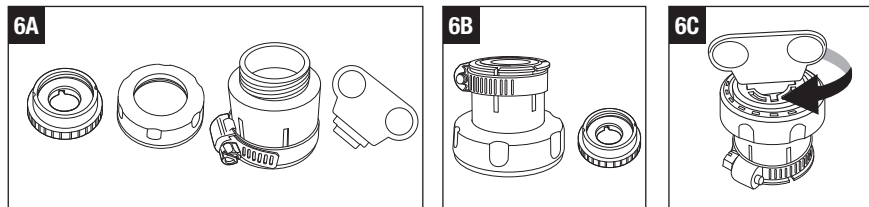

- Loosen the fastening band with a flat head screwdriver and remove the two rubber seals inside the adapter **M** (**fig. 7a, 7b**).

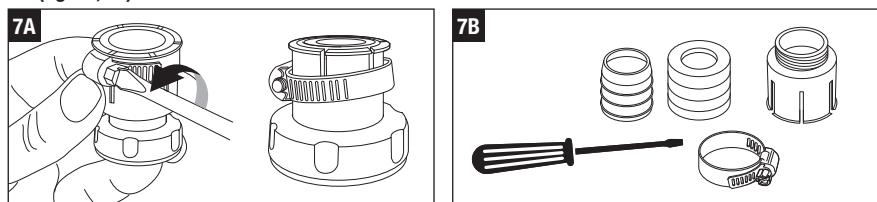

- Choose the best seal: only the one with the biggest diameter (**Fig. 8A**) or both with one inserted inside the other (**fig. 8C**). Then, insert them in the adapter, pressing firmly and taking extra care over which way up they are inserted (**fig. 8D**).

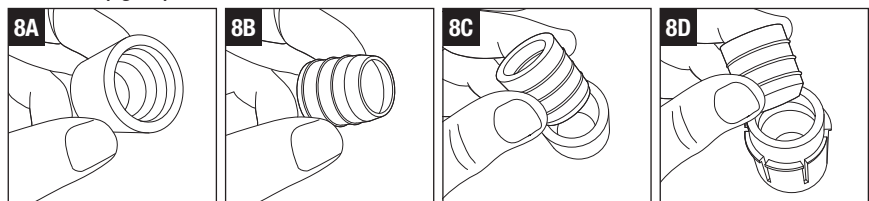

- Install the adapter **M** on the tap and tighten the fastening band using a flat head screwdriver to secure it firmly to the tap (**fig. 9A and B**).
- Screw the connector onto the ring (**fig. 10**).

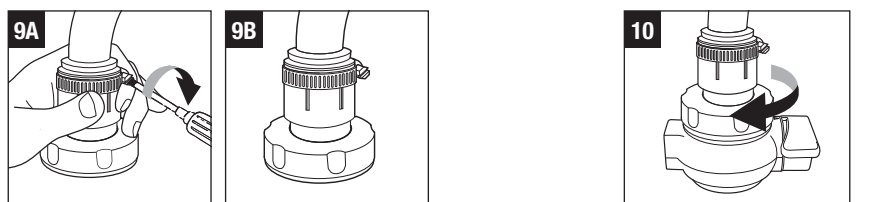

7) Remove the HYDROSMART™ filter from its packaging and rinse it under running water. Now hook the filter to the connector as shown in **figure 11A, 11B, 11C**.

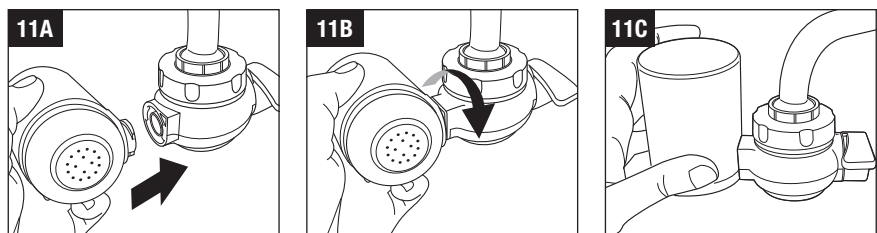

**SMART FILTRATION SYSTEM – FREE LAICA HOME WELLNESS APP – USE**

List of compatible devices:

- **iOS:** iPhone with version 10 operating system.
- **For devices with Android™ operating system:** from version 6.0 (Marshmallow).

By installing the HYDROSMART™ filter to the free “Laica Home Wellness” app, you can receive automatic notification on your smartphone when to replace the filter.

1. Install the free “Laica Home Wellness” app on your smartphone.
2. Start the app and enter the “FILTER” section from the main screen.
3. Add the HYDROSMART™ FILTER by pressing the “+” key. It is possible to add the filter by scanning the QR code printed on the upper part of the filter or manually by pressing the “Select manually” button.
4. The app adds the filter and automatically prompts the replacement date.

To optimise the effective duration of the filter based on the water treated, you can select the chlorine level in your water supply.

To use it properly, request further information from your water supplier or carry out a preliminary assessment of the local water supply.

5. Save the settings by pressing the “☰” key.
6. When the filter replacement date is reached, the notification to replace it will appear on your smartphone. The notification is also sent to the email address given during registration.

- To scan the QR code on the upper part of the filter, you must authorise the app to access to your smartphone camera.
- To receive notifications when to replace the filter, you must enable the settings on your smartphone.
- To replace the filter, you can add a new one by scanning the QR code printed on the upper part of the filter or by updating the expiry date by clicking on the “Filter expired” button (click to replace).



**USING THE FILTERING SYSTEM**

**Activating the Laica HYDROSMART™ filter:**

When first used and every time the HYDROSMART™ filter is changed, turn the tap on and allow the water to flow through the filter for several minutes (at least 4-5 minutes) to correctly activate the materials of which the filter is composed. This water can be used for watering plants. If the Laica filtering system has not been used for 24 hours or more, allow the water to flow for 30-60 seconds before using the filtered water again.

**CAUTION:**

- To guarantee the performance characteristics of the filtering system, it is recommended to filter cold water only.
- The flow of water at a temperature higher than 50°C through the connector may cause permanent damage. The flow of water at a temperature higher than 35°C through the filter may cause permanent damage.
- To adjust the water flow properly, open the tap slowly.

The Laica filtering system has 2 different ways of dispensing the water which can be selected with the selector **C**:

1) Filtered water for drinking, washing fruit and vegetables, cooking and carry out all routine tasks with safe, pleasant tasting water.

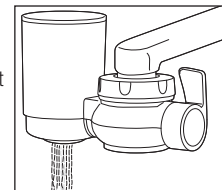

2) Unfiltered water with spray head.

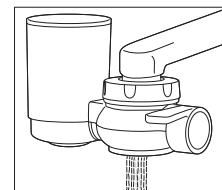

**REPLACING THE FILTER**

To replace the filter, turn the filter anticlockwise and remove it by pulling it outwards (**fig. 12A, 12B, 12C**).

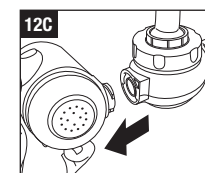
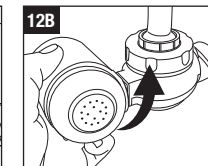
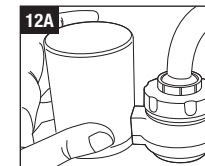

Replace it with a new filter repeating the steps described in point 7 of the paragraph “PREPARING THE FILTERING SYSTEM” and “USING THE FILTERING SYSTEM - Activating the Laica HYDROSMART™ filter”.

To achieve the best results and guarantee the safety of the filtering system, we recommend replacing the filter every 3 months or 900 litres of filtered water.

**CARE AND MAINTENANCE**

Make sure your hands are clean during maintenance work on the filtering system.

Regularly clean the outer part of the connector with a damp sponge and delicate detergent, then rinse thoroughly with cold drinking water. Do not use aggressive detergents, solvents, chemical or abrasive products.

It is recommended to thoroughly clean the entire connector each time the filter is changed. For maintenance, remove the entire filtering system by following the installation instructions in reverse order.

- 1) Rinse the connector under unfiltered running drinking water.

Do not use detergents, solvents, chemical or abrasive products to clean the connector.

If necessary, remove the fastening ring (**E**), the rubber seal (**F**) and rinse the stainless steel strainer (**G**) under

- running drinking water.
- Use a small brush to remove any impurities which may be present in the unfiltered water outlet and flush everything under a stream of running drinking water.
  - Do not wash the connector or the HYDROSMART™ filter in the dishwasher.

**REPLACING ANY DAMAGED PARTS**

In the event of breakage or damage to the adapters, you can purchase spare parts at authorised retailers (consult the list of all the Laica authorised retailers on the website [www.laica.it](http://www.laica.it)). Then, dispose of the damaged components as described in the paragraph "DISPOSAL PROCEDURE".

**TROUBLESHOOTING**

Problem	Possible cause	Solution
The device does not dispense unfiltered water	The steel strainer is blocked by sediment	Deinstall the connector and clean the steel strainer
The device does not dispense filtered water	The filtering system has captured micro-sediment in the water and become clogged	Replace the HYDROSMART™ filter
None of the adapters provided can be attached to the tap	The tap is non-standard size or damaged	Use the adapter M
There is a leak between the adapter and the tap	The adapter has not been tightened sufficiently	Remove the connector and fix the adapter using the appropriate tool, then remount the connector
	No seal	Insert the seal N
There is a leak between the adapter and the connector	The fastening ring has come loose	Tighten the fastening ring
	Sediment between the adaptor and the connector	Remove the connector and clean all the components
There are leaks between the connector and the HYDROSMART™ filter	The filter has not been correctly assembled	Dismantle the filter and reassemble it following the instructions
The selector does not turn or work	The connector is damaged	Replace the connector

Problem	Possible cause	Solution
The filtered water has an unpleasant taste	The filter has not been correctly activated	Activate the filter again as described in the paragraph "USING THE FILTERING SYSTEM"

**DISPOSAL PROCEDURE**

- The HYDROSMART™ filter, which must be replaced every 900L/3 months of filtered water, should be disposed of as non-recyclable waste.
- The connector, only in the event it breaks, must be disposed of as non-recyclable dry waste.

**WARRANTY**

**This appliance is guaranteed for 2 years from the date of purchase which must be proven by stamp or signature of the retailer and by the receipt which you must be careful to keep and that is attached hereto.** This period is in compliance with the legislation in force ("Consumer Code" Legislative Decree no. 206 of 06/09/2005) and only applies in the case where the consumer is an individual.

The Laica products are designed for home use and must not be used in public venues. The warranty only covers manufacturing defects and does not apply if the damage is caused by an accidental event, incorrect use, negligence or misuse of the product. Use only the supplied accessories; use of other accessories may cause the warranty to expire. Do not open the unit for any reason; in the case of opening or tampering, the warranty is definitively voided. This warranty does not apply to parts subject to wear or to the batteries when supplied. After 2 years from the date of purchase, the warranty is voided; in this case, technical assistance will be provided for a fee. Information on technical assistance, whether under warranty or for a fee, can be requested by contacting [info@laica.com](mailto:info@laica.com). No payment will be due for repairs or replacements of products that fall within the terms of the warranty. In the event of faults, contact the retailer. Do NOT send the appliance directly to LAICA.

All the operations under warranty (including those of replacement of the product or part thereof) will not prolong the duration of the original period of warranty of the product replaced.

The manufacturer declines any liability for any damage that may, directly or indirectly, be caused to persons, property or animals as a result of the non-observance of all the requirements established in the relevant instructions manual and concerning, especially, warnings relating to installation, use and maintenance of the product. Laica, in its constant commitment to improving its products, is entitled to changing without any notice, in whole or in part, its products in relation to production requirements, without this entailing any liability for Laica towards its dealers.

**COMPONENTES**

- A) Conector
- B) Filtro HYDROSMART™
- C) Leva de selección
- E) Abrazadera de fijación
- F) Junta en goma
- G) Malla en acero inoxidable (remueve las principales impurezas)
- H) Llave para adaptadores
- I) Set de adaptadores para grifos con diámetro de roscado interno 23 mm y 24 mm
- L) Set de adaptadores para grifos con diámetro de roscado interno 20,7 mm y 21 mm
- M) Adaptador para grifos redondos con diámetro de 15 mm a 25 mm
- N) 2 juntas universales para adaptadores

Estimado cliente, Laica desea agradecerle por haber elegido el presente producto, diseñado según criterios de fiabilidad y calidad para su completa satisfacción

**IMPORTANTE**

**LEER ATENTAMENTE ANTES DEL USO CONSERVAR PARA UNA REFERENCIA FUTURA**

El manual de instrucciones se debe considerar como parte del producto y se debe conservar durante todo el ciclo de vida útil del mismo. En caso de cesión del aparato a otro propietario entregar también toda la documentación. Para el uso seguro y correcto del producto, el usuario debe leer atentamente las instrucciones y advertencias contenidas en el manual puesto que suministran importantes informaciones con respecto a la seguridad, instrucciones de uso y mantenimiento. En caso de pérdida del manual de instrucciones o necesidad de recibir más informaciones o aclaratorias llenar el respectivo formulario presente en el sitio <https://www.laica.it/> en la sección **Faq y Asistencia**.

**ATENCIÓN:**

El filtro para grifo Laica es un equipo destinado al tratamiento de aguas potables. El filtro HYDROSMART™ filtra el agua potable de red mejorando el sabor y reduciendo algunas sustancias no deseadas posiblemente presentes. Los filtros HYDROSMART™ Laica están compuestos por carbones activos vegetales y membranas de fibras huecas. Los carbones activos en general son eficaces en la reducción del cloro y derivados. el filtro HYDROSMART™, además, reduce eficazmente: cloro, microplásticos, herbicidas y pesticidas clorurados, solventes orgánicos clorurados, particulado y microdetritus, arena y herrumbre y partículas en suspensión".

El filtro para grifo LAICA GENOVA permite seleccionar 2 diferentes modalidades de suministro del agua:

- 1) Agua filtrada para tomar.
- 2) Agua no filtrada con alcachofa de ducha.

**ATENCIÓN:**

El filtro HYDROSMART™ Laica filtra agua que EN TODO CASO DEBE SER POTABLE y microbiológicamente segura (verificarlo con la autoridad competente de su zona). Para un uso consciente solicitar mayor información al gestor de la red hídrica, o bien realizar un test del agua en salida del grifo de casa.

**ADVERTENCIAS GENERALES DE SEGURIDAD**

- Después de haber sacado el producto de su embalaje comprobar la integridad y la eventual presencia de daños causados por el transporte. En caso de dudas no utilizar el aparato y dirigirse a un vendedor

- autorizado.
- Seguir las instrucciones de este manual. El uso inadecuado puede afectar la seguridad del producto o causar daños al mismo.
- El fabricante no se hace responsable de los daños derivados de un uso inadecuado o incorrecto.
- En caso de personas que padecen patologías específicas, alergias o que estén sometidas a dietas controladas, se aconseja consultar con un médico antes de usar el sistema filtrador.
- Tener la bolsa de plástico del embalaje lejos del alcance de los niños: hay peligro de asfixia.
- Utilizar el presente producto solo para la finalidad para la cual ha sido diseñado, es decir como APARATO PARA EL TRATAMIENTO DE AGUAS POTABLES. Cualquier otro uso se considera no conforme y, por tanto, peligroso.
- En caso que se indiquen situaciones de emergencia por parte de las autoridades competentes, suspender el uso del sistema de filtrado y ponerse en contacto con el gestor de la red hídrica para más información. En el momento en que las autoridades declaran que el agua del grifo es nuevamente potable y segura, el sistema filtrador debe ser limpiado como se indica en el párrafo "MANTENIMIENTO Y CUIDADO" y El filtro HYDROSMART™ debe ser sustituido siguiendo las indicaciones del párrafo "USO DEL SISTEMA FILTRADOR-ACTIVACIÓN DEL FILTRO HYDROSMART™".
- Tener el producto lejos del alcance de los niños
- Preparación, sustitución del filtro y mantenimiento deben ser realizados solamente por personas de al menos 12 años.
- Este producto puede ser utilizado por personas con capacidades físicas, sensoriales o mentales reducidas, o por personas inexpertas, solo si previamente han sido instruidas sobre el uso en condiciones de seguridad y si se han informado sobre los peligros relacionados con el producto mismo.
- En caso de avería o mal funcionamiento, póngase en contacto con un distribuidor autorizado. Es posible obtener informaciones sobre la asistencia técnica llenando el respectivo formulario presente en el sitio <https://www.laica.it/> en la sección **Faq y Asistencia**.
- Trate con cuidado el producto, protéjalo de golpes, variaciones extremas de temperatura, polvo, luz directa del sol y fuentes de calor.
- Mantenga el producto alejado de fogones, placas de cocción calientes, hornos, microondas o materiales inflamables.
- NO usar este producto para producir agua potable.
- NO utilice el producto como un juguete.
- NO altere ni rompa el sistema filtrador y el filtro por ningún motivo.
- NO exponga el producto a los agentes atmosféricos (lluvia, sol, etc).
- NO insertar objetos en las aberturas.
- NO poner el dispositivo en un esterilizador en funcionamiento.
- NO congelar el dispositivo.
- NO lavar en lavavajillas.
- NO utilice el sistema filtrador con agua previamente tratada.
- NO filtrar nunca agua caliente. **ATENCIÓN:**
  - El paso de agua con temperatura superior a 50°C a través del conector puede causar daños permanentes.
  - El paso de agua con temperatura superior a 35°C a través del filtro puede causar daños permanentes a la funcionalidad.



- Para garantizar las mejores prestaciones, la presión de uso debería estar entre 0,20 y 0,35 MPa.

- Filtrar solo agua corriente fría que provenga de la red hídrica doméstica, siempre con el filtro ensamblado correctamente.
- El presente aparato no está indicado para uso profesional, sino solo para uso doméstico.

### NOTAS IMPORTANTES PARA EL USO DEL PRODUCTO

- El filtro HYDROSMART™ filtra agua que EN TODO CASO DEBE SER POTABLE. Para un uso consciente del producto, antes del uso, se recomienda controlar la calidad del agua con la autoridad competente de zona.
- El sistema filtrador Laica mantiene el pH entre el intervalo indicado por la Directiva Europea 98/83/CE, relativa a la calidad de las aguas destinadas al consumo humano.

### DECLARACIÓN DE CONFORMIDAD:

Los sistemas filtradores producidos por Laica están en conformidad con los siguientes requisitos normativos:

- D.M. n. 174 del 6/04/2004, reglamento relativo a los materiales y los objetos que se pueden utilizar en las instalaciones fijas de captación, tratamiento, aducción y distribución de las aguas destinadas al consumo humano.

- Decreto Legislativo n. 31, 2 de febrero de 2001, actuación de la directiva 98/83/CE relativa a la calidad de las aguas destinadas al consumo humano.
- Reglamento 1935/2004/CE relativo a los materiales en contacto con los alimentos.
- Reglamento (UE) 10/2011 relativo a los materiales y los objetos de materia plástica destinados a entrar en contacto con los productos alimenticios.
- Decreto Ministerial N° 25 de 7/02/2012 (ITALIA), disposiciones técnicas relativas a los equipos de tratamiento de las aguas destinadas al consumo humano.
- DM 21 de marzo de 1973 y s.m.i. concerniente a la disciplina higiénica de los embalajes, recipientes, utensilios, destinados a entrar en contacto con las sustancias alimenticias o con sustancias de uso personal.



**Atención: este equipo requiere un mantenimiento periódico y regular para garantizar los requisitos de potabilidad del agua potable tratada y el mantenimiento de las mejoras declaradas por el fabricante.**

### PREPARACIÓN DEL FILTRO PARA GRIFO

- 1) Antes de proceder con las siguientes operaciones lávese las manos y aclare bien bajo agua corriente todos los componentes necesarios para la instalación del sistema filtrante. Limpie la parte externa del conector y los adaptadores con una esponja húmeda y un detergente delicado y aclare cuidadosamente con agua fría potable. No utilice detergentes agresivos, solventes, productos químicos o abrasivos.
- 2) Remueva el dispositivo de aireación del grifo (**fig. 1, 2**) y escoja el adaptador apropiado entre los suministrados: **I, L o M**.

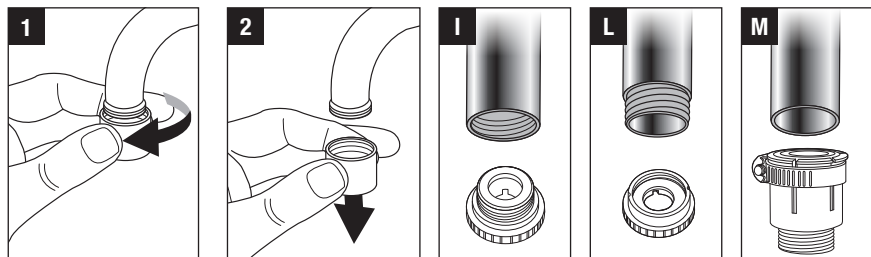

- 3) Para instalar el conector utilizando los adaptadores tipo **I o L** remueva la abrazadera de fijación del conector y colóquelo en el grifo (**fig. 3**).
- 4) Enrosque el adaptador en el grifo, ayudarse con la adecuada llave de fijación (**H**) (**fig.4**), prestando particular atención a introducir la junta (**N**) en el respectivo lugar (**fig. 4**).
- 5) Baje la abrazadera de fijación hasta cubrir el adaptador (**fig. 5**) y enrosque el conector.

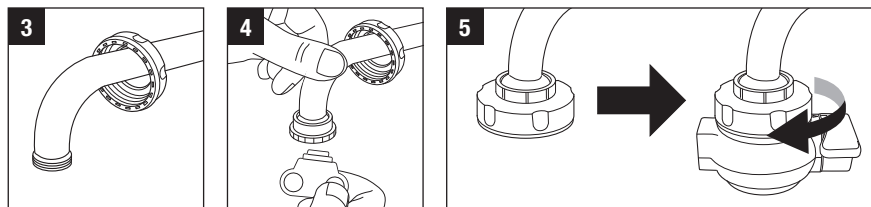

- 6) Para la instalación del conector con el adaptador **M** proceda como sigue:

- Remueva la abrazadera de fijación del conector y tome el adaptador **L** con diámetro Ø 21 mm con la junta **N** y ensamble las tres piezas como está descrito en la **figura 6A, 6B, 6C**.

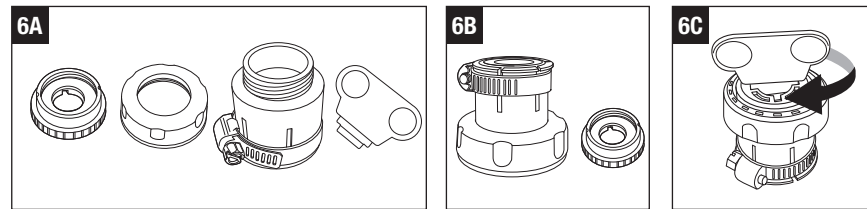

- Con un destornillador plano afloje la faja de fijación y remueva las dos juntas en goma presentes dentro del adaptador **M** (**fig. 7a, 7b**).

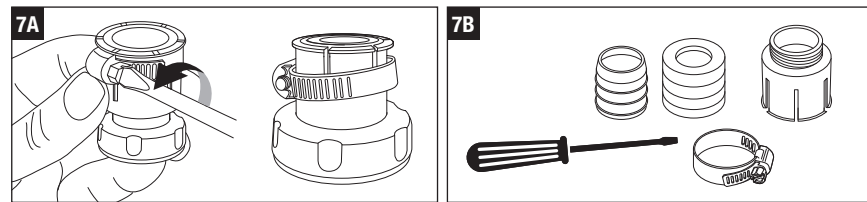

- Elija la junta de sellado más adecuada: solo la que tenga el diámetro mayor (**Fig. 8A**) o ambas insertadas una dentro de la otra (**fig. 8C**). Introducir las luego en el adaptador presionando bien y prestando particular atención al sentido de introducción (**fig. 8D**).

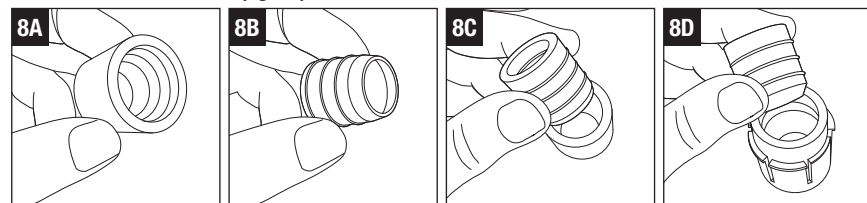

- Instale el adaptador **M** en el grifo y apriete la faja de fijación con la ayuda de un destornillador plano para asegurarlo firmemente al grifo mismo (**fig. 9A y B**).
- Enrosque el conector a la abrazadera (**fig. 10**).

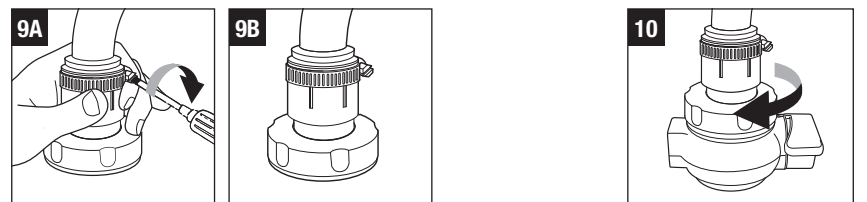

- 7) Saque el filtro HYDROSMART™ de su bolsa y aclárelo bajo agua corriente. En este punto enganche el filtro al conector como se muestra en la **figura 11A, 11B, 11C**.

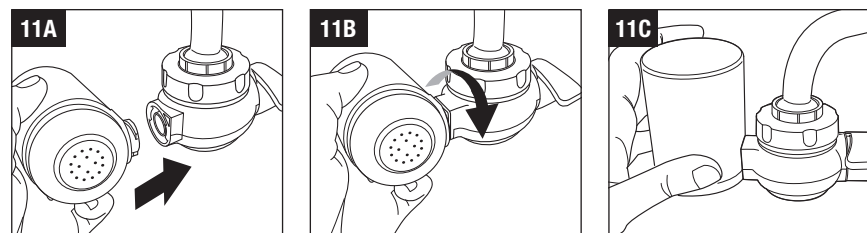

## SMART FILTRATION SYSTEM – FREE APP LAICA HOME WELLNESS - USO

Lista de dispositivos compatibles:

- iOS: iPhone con sistema operativo desde el 10.
- Para dispositivo con sistema operativo Android™: desde la versión 6.0 (Marshmallow).

Agregando el filtro HYDROSMART™ en la aplicación gratuita "Laica Home Wellness" es posible obtener la notificación automática de sustitución del filtro en su smartphone.

1. Instalar en el smartphone la aplicación "LAICA Home Wellness".
2. Iniciar la aplicación y, en la pantalla principal, entrar en la sección "FILTRACIÓN".
3. Agregar el filtro HYDROSMART™ presionando en la aplicación la tecla "+". Es posible agregar el filtro escaneando el código QR impreso en la parte superior del filtro o manualmente presionando la tecla "Selecciona manualmente".
4. La aplicación introduce el filtro y propone automáticamente la fecha de sustitución del mismo. Para optimizar la duración efectiva del filtro, basada en el agua tratada, es posible seleccionar el nivel de cloro presente en el agua de red. Para un uso responsable pedir más información al gestor de la red hídrica, o realizar una evaluación preventiva del agua de red local.
5. Guardar los ajustes presionando la tecla "OK".
6. Al alcanzar la fecha de sustitución del filtro, en su smartphone aparece la notificación para proceder con la sustitución del mismo. La notificación es enviada también a la dirección de correo electrónico introducida en la fase de registro.

- Para escanear el código QR impreso en la parte superior del filtro es necesario autorizar el acceso de la aplicación a la cámara fotográfica de su smartphone.
- Para recibir las notificaciones de sustitución del filtro, es necesario activarlas en los ajustes de su smartphone.
- Para sustituir el filtro, es posible agregar un nuevo filtro escaneando el código QR impreso en su parte superior, o actualizar la fecha de expiración haciendo clic en la tecla "Filtro agotado (hacer clic para sustituir)".



## USO DEL SISTEMA FILTRANTE

### Activación del filtro HYDROSMART™ Laica:

En el primer uso y cada vez que se cambia el filtro HYDROSMART™ abra el agua y déjela correr a través del filtro por algunos minutos (al menos 4-5 minutos), para activar correctamente los materiales con los que está compuesto el filtro.

Esta agua puede ser utilizada para regar las plantas. Si el sistema filtrante Laica no ha sido utilizado por 24 horas o más, deje correr el agua por 30-60 segundos antes de utilizar nuevamente el agua filtrada.

### ATENCIÓN:

- Para garantizar las prestaciones del sistema filtrante se recomienda filtrar siempre solo agua fría.
- El paso de agua con temperatura superior a 50°C a través del conector puede causar daños permanentes. El paso de agua con temperatura superior a 35°C a través del filtro puede causar daños permanentes a la funcionalidad.
- Para regular de manera óptima el flujo de agua, abra lentamente el grifo.

El sistema filtrante Laica tiene 2 diversos modos de suministro del agua seleccionables con la palanca C:

- 1) Agua filtrada para tomar, lavar fruta y verdura, cocinar y realizar todas las operaciones cotidianas normales con un agua segura y de buen sabor.
- 2) Agua no filtrada con alcachofa de ducha.

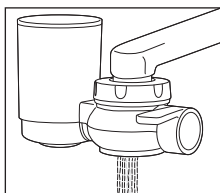
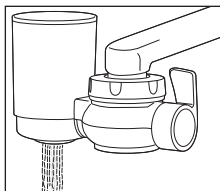

## SUSTITUCIÓN DEL FILTRO

Para la sustitución del filtro gire el filtro en sentido antihorario y remuévalo halándolo hacia afuera (fig. 12A, 12B, 12C).

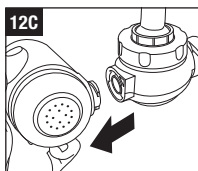
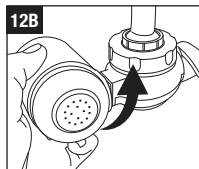
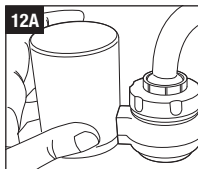

Sustitúyalo con un nuevo filtro repitiendo las operaciones como está descrito en el punto 7 del párrafo "PREPARACIÓN DEL SISTEMA FILTRANTE" y "USO DEL SISTEMA FILTRANTE - Activación del filtro HYDROSMART™ Laica".

Para obtener resultados óptimos y garantizar la seguridad del sistema filtrante se recomienda sustituir el filtro cada 3 meses o 900 L de agua filtrada.

## MANTENIMIENTO Y CUIDADO

Asegúrese de tener las manos limpias durante las operaciones de mantenimiento del sistema filtrante. Limpie periódicamente la parte externa del conector con una esponja húmeda y un detergente delicado, y aclárelo cuidadosamente con agua fría potable. No utilice detergentes agresivos, solventes, productos químicos o abrasivos.

Se recomienda limpiar de manera cuidadosa todo el conector cada vez que se cambia el filtro. Para el mantenimiento, remueva todo el sistema filtrante siguiendo las instrucciones de instalación en la secuencia inversa.

- 1) Aclare el conector bajo agua corriente potable no filtrada. No utilice detergentes, solventes, productos

- químicos o abrasivos para limpiar el conector. Si es necesario quite la abrazadera de fijación (E), la junta en goma (F) y aclara bajo agua común potable la malla en acero inoxidable (G).
- 2) Utilice un cepillito para remover cualquier impureza que estuviera presente en la salida del agua no filtrada y aclarar todo bajo un chorro de agua potable común.
- 3) No lave el conector o el filtro HYDROSMART™ en lavavajillas.

## SUSTITUCIÓN DE POSIBLES PARTES DAÑADAS

En caso de rotura, daño de los adaptadores, adquiera los recambios en distribuidores autorizados (consulte en el sitio [www.laica.it](http://www.laica.it) la lista de todos los distribuidores autorizados Laica). Elimine luego los componentes dañados como está descrito en el párrafo "PROCEDIMIENTO DE ELIMINACIÓN".

## SOLUCIÓN DE LOS PROBLEMAS

Problema	Posible causa	Solución
<b>El dispositivo no suministra agua no filtrada</b>	La malla en acero está obstruida por los sedimentos	Desinstale el conector y limpie la malla en acero
<b>El dispositivo no suministra agua filtrada</b>	El sistema filtrante ha bloqueado los microsedimentos presentes en el agua y se ha bloqueado	Sustituya el filtro HYDROSMART™
<b>Ninguno de los adaptadores suministrados se puede montar en el grifo</b>	El grifo está fuera de la norma o está dañado	Utilice el adaptador M
<b>Hay pérdidas entre el adaptador y el grifo</b>	El adaptador no está enroscado lo suficiente	Remueva el conector y fije el adaptador con la respectiva herramienta, luego monte de nuevo el conector
	Falta la junta	Coloque la junta N
<b>Hay pérdidas entre el adaptador y el conector</b>	La abrazadera de fijación está floja	Apriete la abrazadera de fijación
	Presencia de sedimentos entre el adaptador y el conector	Remueva el conector y limpie todos los componentes
<b>Hay pérdidas entre el conector y el filtro HYDROSMART™</b>	El filtro no está montado correctamente	Desmunte el filtro y vuelva a montarlo siguiendo las instrucciones

Problema	Posible causa	Solución
<b>La palanca de selección no gira o no funciona</b>	El conector está dañado	Sustituya el conector
<b>El agua filtrada tiene un sabor desagradable</b>	La activación del filtro no se ha realizado correctamente	Realice nuevamente la activación del filtro como está descrito en el párrafo "USO DEL SISTEMA FILTRANTE"

## PROCEDIMIENTO DE ELIMINACIÓN

- El filtro HYDROSMART™ que debe ser sustituido cada 900L / 3 meses de agua filtrada debe ser eliminado como desecho no reciclable.
- El conector, solo en caso de rotura, debe eliminarse en el desecho seco no reciclable.

## GARANTÍA

**El presente aparato está garantizado por 2 años desde la fecha de compra que se debe comprobar por sello o firma del vendedor y por el resguardo fiscal que se debe conservar adjunto al mismo.**

Dicho periodo cumple con la legislación vigente y se aplica sólo cuando el consumidor es un sujeto privado. Los productos Laica están diseñados para el uso doméstico y no está permitido el uso en establecimientos públicos. La garantía cubre solo los defectos de producción y no es válida en caso que el daño sea causado por un evento accidental, uso errado, negligencia o uso inadecuado del producto. Usar sólo los accesorios suministrados; el uso de accesorios distintos puede invalidar la garantía.

No abrir el aparato por ningún motivo; en caso de apertura o alteración, la garantía decae definitivamente. La garantía no se aplica a las partes sujetas a desgaste y a las baterías cuando se suministran en dotación. Transcurridos 2 años de la compra, la garantía decae; en este caso las operaciones de asistencia técnica se realizarán con remuneración. Informaciones sobre intervenciones de asistencia técnica, estén las mismas en garantía o con remuneración, se podrán solicitar contactando [info@laica.com](mailto:info@laica.com). No se establece ninguna forma de pago para las reparaciones y las sustituciones que entren en los términos de la garantía.

En caso de averías comunicarse con el vendedor; NO enviar directamente a LAICA. Todas las intervenciones en garantía (incluidos los de sustitución del producto o de una parte) no prolongarán la duración del periodo de garantía original del producto sustituido.

La empresa fabricante declina toda responsabilidad por posibles daños que puedan, directa o indirectamente, derivar de personas, cosas y animales domésticos a causa de incumplimiento de todas las prescripciones indicadas en el manual de instrucciones específico, especialmente, las advertencias referidas a la instalación, el uso y el mantenimiento del producto.

Es facultad de la empresa Laica, constantemente comprometida en mejorar sus productos, modificar sin ningún previo aviso en total o en parte sus productos en relación con las necesidades de producción, sin que esto comporte ninguna responsabilidad por parte de la empresa Laica o de sus revendedores.

**COMPONENTES**

- A) Conector
- B) Filtro HYDROSMART™
- C) Alavanca de seleção
- E) Porca batente de fixação
- F) Junta de borracha
- G) Malha de aço inoxidável (remove as principais impurezas)
- H) Chave para adaptadores
- I) Conjunto de adaptadores para torneiras com diâmetro interno da rosca de 23 mm e 24 mm
- L) Conjunto de adaptadores para torneiras com diâmetro externo da rosca de 20,7 mm e 21 mm
- M) Adaptador para torneiras redondas com diâmetro de 15 mm a 25 mm
- N) 2 juntas universais para adaptadores

Prezado cliente, Laica gostaria de lhe agradecer a preferência dada a este produto, projetado de acordo com critérios de fiabilidade e qualidade para uma completa satisfação

**IMPORTANTE  
LEIA ATENTAMENTE ANTES DA UTILIZAÇÃO  
CONSERVE PARA CONSULTA FUTURA**

O manual de instruções deve ser considerado parte integrante do produto e deve ser conservado durante todo o ciclo de vida do mesmo. Em caso de cessação do aparelho a outro proprietário, entregue também toda a documentação. Para uma utilização segura e correta do produto, o utilizador deverá ler atentamente as instruções e advertências contidas no manual uma vez que fornecem informações importantes relativas à segurança, instruções de utilização e manutenção. Em caso de extravio do manual de instruções ou de necessidade de receber mais informações ou esclarecimentos, preencha o formulário para o efeito presente no website <https://www.laica.it/> na secção FAQ e Assistência.

**ATENÇÃO:**

O filtro de torneira Laica é um aparelho destinado ao tratamento de águas potáveis. O filtro Hydrosmart™ filtra a água potável da rede, melhorando-lhe o sabor reduzindo algumas substâncias indesejáveis caso estejam presentes. Os filtros HYDROSMART™ Laica são compostos por carvões ativados vegetais e membranas de fibras ocas. Os carvões ativados são em geral eficazes na redução do cloro e derivados. O filtro HYDROSMART™ também reduz eficazmente: cloro, microplásticos, herbicidas e pesticidas clorados, solventes orgânicos clorados, particulados e microdetritos, areia, ferrugem e partículas em suspensão”.

O filtro para torneira LAICA GENOVA permite seleccionar 2 diferentes modalidades de fornecimento de água:

- 1) Água filtrada para beber.
- 2) Água não filtrada com chuveiro de mão.

**ATENÇÃO:**

O filtro HYDROSMART™ Laica filtra a água que DEVE SER SEMPRE POTÁVEL e microbiologicamente segura (verifique-o com a autoridade competente da sua região). Para uma utilização consciente, solicite mais informações ao gestor da sua rede de abastecimento de água, ou faça testes à água que sai da torneira de casa.

**AVISOS GERAIS DE SEGURANÇA**

- Após remover o produto da embalagem, verifique as suas condições e a eventual presença de danos

causados no transporte. Em caso de dúvida, não utilize o aparelho e contacte um revendedor autorizado.

- Siga as instruções indicadas no presente manual. A utilização incorreta pode ter efeitos sobre a segurança do produto ou causar danos ao próprio produto.
- O fabricante não pode ser considerado responsável por eventuais danos causados por usos impróprios ou erróneos.
- Pessoas com alergias ou patologias específicas ou submetidas a dietas controladas devem consultar o médico antes de utilizar o sistema filtrante.
- Mantenha o saquinho de plástico da embalagem fora do alcance de crianças – perigo de sufocamento.
- Utilize este produto apenas para o fim a que se destina, ou seja, como APARELHAGEM PARA O TRATAMENTO DE ÁGUAS POTÁVEIS. Qualquer outro uso deve ser considerado inconforme e, portanto, perigoso.
- No caso de notificação de situações de emergência pelas autoridades competentes, suspenda o uso do sistema filtrante e contacte o gestor da rede de abastecimento de água mais detalhes. Quando as autoridades declararem que a água da torneira é novamente potável e segura, o sistema filtrante deve ser limpo conforme indicado no parágrafo “MANUTENÇÃO E CUIDADO” e o filtro HYDROSMART™ deve ser substituído seguindo as indicações do parágrafo “UTILIZAÇÃO DO SISTEMA FILTRANTE - ATIVAÇÃO DO FILTRO HYDROSMART™”.
- Mantenha o produto fora do alcance das crianças.
- A preparação, substituição do filtro e manutenção devem ser efetuadas exclusivamente por pessoas com pelo menos 12 anos.
- Este produto pode ser utilizado por pessoas com capacidades físicas, sensoriais ou mentais reduzidas ou por pessoas inexperientes somente se previamente instruídas sobre o uso em segurança, e somente se informadas sobre os perigos ligados ao próprio produto.
- Em caso de avaria ou mau funcionamento, coloque-se em contacto com um revendedor autorizado. Pode obter informações sobre a assistência técnica compilando o respetivo formulário existente no site <https://www.laica.it/> na secção FAQ e Assistência.
- Trate o produto com cuidado, proteja-o contra impactos, variações extremas de temperatura, poeira, luz direta do sol e fontes de calor.
- Mantenha o produto longe de fogareiros, placas de cozinha quentes, fornos, micro-ondas ou materiais inflamáveis.
- **NÃO** utilize este produto para produzir água potável.
- **NÃO** utilize o produto como brinquedo.
- **NÃO** adultere nem quebre o sistema filtrante e o filtro por qualquer motivo.
- **NÃO** exponha o produto a agentes atmosféricos (chuva, sol etc.).
- **NÃO** insira objetos nas aberturas.
- **NÃO** meta o dispositivo num esterilizador em funcionamento.
- **NÃO** congele o dispositivo.
- **NÃO** lave na máquina de lavar louça.
- **NÃO** utilize o sistema filtrante com água já tratada anteriormente.
- **NUNCA** filtre água quente. **ATENÇÃO:**
  - A passagem de água a uma temperatura acima de 50°C pelo conector pode causar danos permanentes.
  - A passagem de água a uma temperatura

acima de 35°C pelo filtro pode causar danos permanentes à funcionalidade.

- Para garantir o melhor desempenho, a pressão de utilização deve estar entre 0,20 e 0,35 MPa.

- Filtre apenas água corrente fria proveniente da rede de abastecimento de água doméstica, sempre com o filtro corretamente montado.
- Este aparelho **NÃO** está indicado para uso profissional, mas apenas para uso doméstico.

**OBSERVAÇÕES IMPORTANTES PARA O USO DO PRODUTO**

- O filtro Hydrosmart™ filtra a água que DEVE SER SEMPRE POTÁVEL. Para um uso consciente do produto, verifique antes do uso a qualidade da água junto das autoridades competentes da zona.
- O sistema filtrante Laica mantém o pH dentro do intervalo indicado pela Diretiva Europeia 98/83/CE, referente à qualidade das águas destinadas ao consumo humano.

**DECLARAÇÃO DE CONFORMIDADE:**

Os sistemas de filtragem produzidos pela Laica estão em conformidade com os seguintes requisitos normativos:

- D.M. n.º 174 de 6/04/2004, regulamento sobre os

materiais e objetos que podem ser utilizados nas instalações fixas de captação, tratamento, adução e distribuição das águas destinadas ao consumo humano.

- Decreto Legislativo n.º 31, de 2 de fevereiro de 2001, aplicação da diretiva 98/83/CE relativa à qualidade das águas destinadas ao consumo humano.
- Regulamento 1935/2004/CE relativo aos materiais que entram em contacto com os alimentos.
- Regulamento (UE) 10/2011 relativo aos materiais e objetos de matéria plástica destinados a entrar em contacto com os produtos alimentares.
- D.M. n.º 25 de 7/02/2012 (ITÁLIA), disposições técnicas relativas a aparelhos cuja finalidade é o tratamento da água destinada ao consumo humano.
- D.M. de 21 de março de 1973 e s.a.a. relativo à higiene das embalagens, recipientes e utensílios destinados a entrar em contacto com géneros alimentícios ou com substâncias de uso pessoal.



**Atenção: este equipamento precisa de uma manutenção regular periódica, para garantir os requisitos de potabilidade da água potável tratada e a manutenção das melhorias, conforme declaradas pelo fabricante.**

**PREPARAÇÃO DO FILTRO PARA TORNEIRA**

- 1) Antes de proceder às seguintes operações, lave as mãos e enxague cuidadosamente em água corrente todos os componentes necessários à instalação do sistema filtrante. Limpe a parte externa do conector e os adaptadores com uma esponja húmida e um detergente delicado e enxague cuidadosamente com água potável fria. Não use detergentes agressivos, solventes, produtos químicos ou abrasivos.
- 2) Remova o dispersor da torneira (**fig. 1, 2**) e escolha o adaptador apropriado dentre os fornecidos: **I, L ou M**.

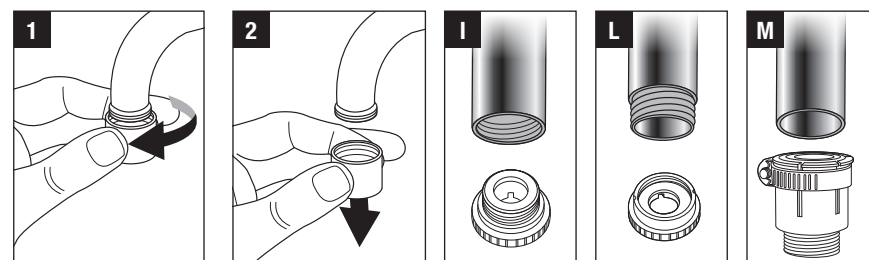

- 3) Para instalar o conector utilizando os adaptadores de tipo **I ou L**, remova a porca de fixação do conector e insira-o na torneira (**fig. 3**).
- 4) Enrosque o adaptador na torneira e socorra-se da chave de fixação apropriada (**H**) (**fig. 4**), prestando particular atenção para inserir a junta (**N**) no respetivo alojamento (**fig. 4**).
- 5) Abaixar a porca de fixação até cobrir o adaptador (**fig. 5**) e rosqueie o conector.

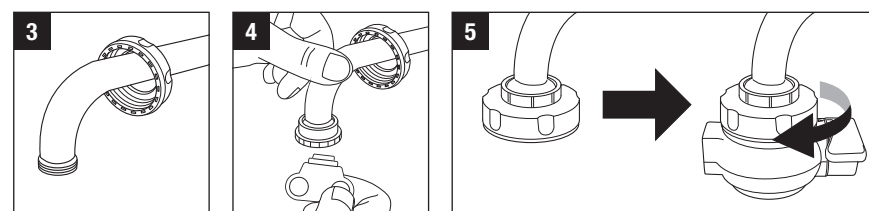

6) Para a instalação do conector com o adaptador **M**, proceda da seguinte maneira:

- Remova a porca de fixação do conector, pegue o adaptador **L** com diâmetro Ø 21 mm com junta **N** e monte as três peças como descrito nas **figuras 6A, 6B e 6C**.

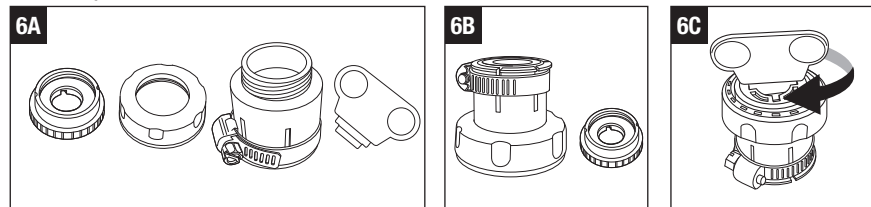

- Com uma chave de fendas, solte a abraçadeira de fixação e remova as duas juntas de borracha existentes dentro do adaptador **M** (**fig. 7a, 7b**).

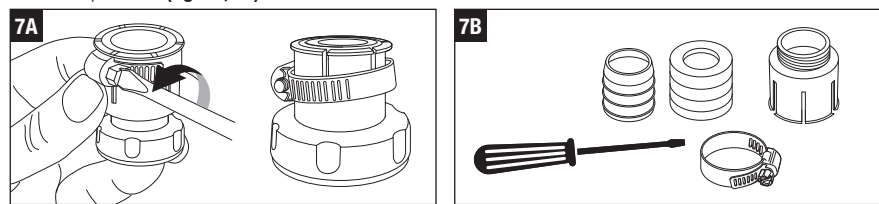

- Escolha a junta de vedação mais adequada: somente a de maior diâmetro (**fig. 8A**) ou as duas juntas inseridas uma dentro da outra (**fig. 8C**). Em seguida, insira-as no adaptador pressionando bem e colocando atenção especial ao sentido de inserção (**fig. 8D**).

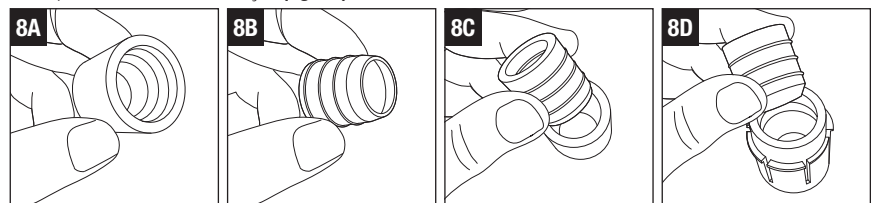

- Instale o adaptador **M** na torneira e aperte a abraçadeira de fixação com a ajuda de uma chave de fendas plana para prendê-lo firmemente à própria torneira (**fig. 9A e B**).
- Aperte o conector à porca de fixação (**fig. 10**).

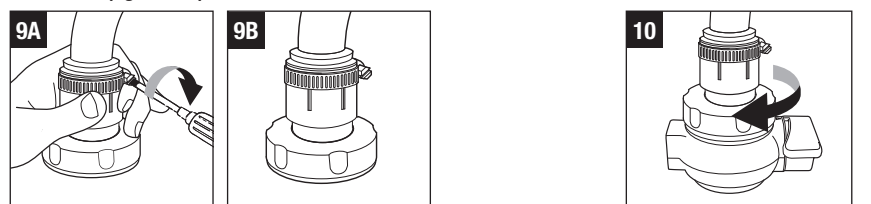

7) Remova o filtro HYDROSMART™ do saco e enxague-o com água corrente. Neste ponto, encaixe o filtro no conector conforme mostrado nas **figuras 11A, 11B e 11C**.

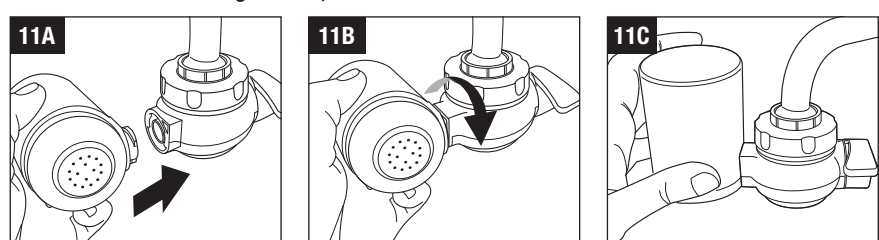

## SMART FILTRATION SYSTEM – FREE APP LAICA HOME WELLNESS - UTILIZAÇÃO

Lista de dispositivos compatíveis:

- **iOS:** iPhone com sistema operativo a partir do 10.
  - **Para dispositivo com sistema operativo Android™:** a partir da versão 6.0 (Marshmallow).
- Adicionando o filtro HYDROSMART™ à app gratuita "Laica Home Wellness" é possível obter a notificação automática de substituição do filtro no seu smartphone.
1. Instale no smartphone a App gratuita "LAICA Home Wellness".
  2. Inicie a App e, a partir do ecrã principal, entre na secção "FILTRAGEM".
  3. Adicione o filtro HYDROSMART™ premindo na app a tecla "+". É possível adicionar o filtro fazendo a leitura do QR code impresso na parte superior do filtro ou manualmente usando a tecla "Selecionar manualmente".
  4. A app insere o filtro e propõe automaticamente a data de substituição do mesmo. Para otimizar a duração efetiva do filtro, com base na água tratada, é possível selecionar o nível de cloro presente na própria água da rede. Para um uso consciente solicite mais informações ao gestor da sua rede de abastecimento de água, ou então execute uma análise preventiva da água da rede de abastecimento local.
  5. Guarde as definições premindo a tecla "OK".
  6. Ao chegar à data de substituição do filtro, aparece no seu smartphone a notificação para proceder à substituição do mesmo. A notificação é enviada também para o e-mail inserido na fase de registo.

- Para fazer a leitura do QR code impresso na parte superior do filtro, é necessário autorizar o acesso do aplicativo à câmara do smartphone.
- Para receber as notificações de substituição do filtro, é necessário ativá-las nas definições do seu smartphone.
- Para substituir o filtro, é possível adicionar um novo filtro fazendo a leitura do QR code impresso na sua parte superior ou atualizar a data de vencimento clicando na tecla "Filtro vencido (clique para substituir)".



## UTILIZAÇÃO DO SISTEMA FILTRANTE

### Ativação do filtro HYDROSMART™ Laica:

Na primeira utilização e sempre que trocar o filtro HYDROSMART™, abra a água e deixe-a correr pelo filtro durante alguns minutos (pelo menos 4-5 minutos), para ativar corretamente os materiais que compõem o filtro. Esta água pode ser usada para regar plantas. Se o sistema filtrante Laica não for usado durante 24 horas ou mais, deixe a água correr por 30 a 60 segundos antes de utilizar a água filtrada novamente.

### ATENÇÃO:

- Para garantir o desempenho do sistema filtrante, é aconselhável filtrar sempre apenas água fria.
- A passagem de água a uma temperatura acima de 50°C pelo conector pode causar danos permanentes. A passagem de água a uma temperatura acima de 35°C pelo filtro pode causar danos permanentes à funcionalidade.
- Para regular de maneira ideal o fluxo de água, abra lentamente a torneira.

O sistema filtrante Laica tem 2 modos diferentes de tiragem de água que podem ser selecionados com a alavanca **C**:

- 1) Água filtrada para beber, lavar frutas e verduras, cozinhar e realizar todas as operações diárias normais com uma água segura e com bom sabor.

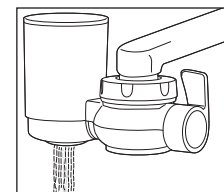

- 2) Água não filtrada com chuveiro de mão.

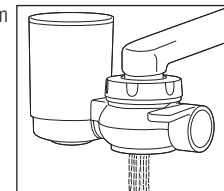

## SUBSTITUIÇÃO DO FILTRO

Para substituir o filtro, gire o filtro no sentido anti-horário e remova-o puxando-o para fora (**fig. 12A, 12B, 12C**).

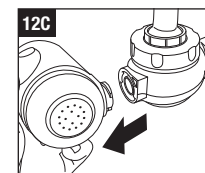
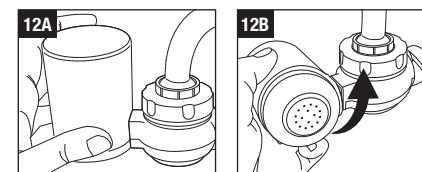

Substitua-o por um novo filtro, repetindo as operações conforme descrito no ponto 7 do parágrafo "PREPARAÇÃO DO SISTEMA FILTRANTE" e "UTILIZAÇÃO DO SISTEMA FILTRANTE - Ativação do filtro HYDROSMART™ Laica". Para obter resultados ideais e para garantir a segurança do sistema filtrante, é recomendável substituir o filtro a cada 3 meses ou 900 L de água filtrada.

## MANUTENÇÃO E CUIDADO

Certifique-se de ter as suas mãos limpas durante as operações de manutenção do sistema filtrante. Limpe periodicamente a parte externa do conector com uma esponja húmida e um detergente delicado e enxague cuidadosamente com água potável fria. Não use detergentes agressivos, solventes, produtos químicos ou abrasivos. Aconselha-se limpar cuidadosamente todo o conector todas as vezes que se troca o filtro. Para a manutenção, remova todo o sistema filtrante seguindo as instruções de instalação na sequência oposta.

- 1) Enxague o conector em água corrente potável não

filtrada. Não utilize detergentes, solventes, produtos químicos ou abrasivos para limpar o conector. Se necessário, remova a porca batente de fixação (E), a junta de borracha (F) e enxague debaixo de água potável corrente a malha de aço inoxidável (G).

- 2) Utilize uma escovinha para remover quaisquer impurezas que possam estar presentes na saída da água não filtrada e enxague tudo com um jato de água potável corrente.
- 3) Não lave o conector ou o filtro HYDROSMART™ na máquina de lavar louça.

**SUBSTITUIÇÃO DE QUAISQUER PEÇAS DANIFICADAS**

Em caso de quebra ou danos nos adaptadores, compre peças sobresselentes junto dos revendedores autorizados (consulte a lista de todos os revendedores autorizados Laica no site [www.laica.it](http://www.laica.it)). Em seguida, deite fora os componentes danificados conforme descrito no parágrafo "PROCEDIMENTO DE ELIMINAÇÃO".

**RESOLUÇÃO DE PROBLEMAS**

Problema	Causa possível	Solução
<b>O dispositivo não tira água não filtrada</b>	A malha de aço está obstruída por sedimentos	Desinstale o conector e limpe a malha em aço
<b>O dispositivo não tira água filtrada</b>	O sistema filtrante bloqueou os microssedimentos presentes na água e ficou entupido	Substitua o filtro HYDROSMART™
<b>Nenhum dos adaptadores fornecidos é montável na torneira</b>	A torneira está fora do padrão ou está danificada	Utilize o adaptador M
<b>Há fugas entre o adaptador e a torneira</b>	O adaptador não está suficientemente enroscado	Remova o conector e fixe o adaptador com a ferramenta correspondente; em seguida, remonte o conector
	Falta a junta	Insira a junta N
<b>Há fugas entre o adaptador e o conector</b>	A porca batente de fixação está solta	Aperte a porca batente de fixação
	Presença de sedimentos entre o adaptador e o conector	Remova o conector e limpe todos os componentes
<b>Há fugas entre o conector e o filtro HYDROSMART™</b>	O filtro não está montado corretamente	Desmonte o filtro e remonte-o seguindo as instruções
<b>A alavanca de seleção não gira ou não funciona</b>	O conector está danificado	Substitua o conector

Problema	Causa possível	Solução
<b>A água filtrada tem um sabor desagradável</b>	A ativação do filtro não foi executada corretamente	Ative o filtro novamente, conforme descrito no parágrafo "UTILIZAÇÃO DO SISTEMA FILTRANTE"

**PROCEDIMENTO DE ELIMINAÇÃO**

- O filtro HYDROSMART™, que deve ser substituído a cada 900 L / 3 meses de água filtrada, deve ser eliminado como lixo não reciclável.
- Somente em caso de quebra, o conector deve ser descartado no lixo seco não reciclável.

**GARANTIA**

O presente aparelho é coberto por uma garantia de 2 anos desde a data de aquisição, a qual deve ser comprovada pelo carimbo ou assinatura do revendedor e pelo recibo fiscal que deverá guardar aqui anexado. Tal período encontra-se em conformidade com a legislação em vigor e aplica-se exclusivamente caso o consumidor seja uma pessoa singular. Os produtos da Laica são projetados para o uso doméstico e não é permitida a utilização em estabelecimentos públicos.

A garantia cobre em exclusivo os defeitos de produção e não é válida sempre que o dano seja causado por um evento accidental, utilização errada, negligência ou uso indevido do produto. Utilize em exclusivo os acessórios fornecidos; a utilização de acessórios diferentes poderá comportar a anulação da garantia.

Não abra o aparelho por nenhum motivo; em caso de abertura ou manipulação, a garantia é anulada de forma definitiva. A garantia não se aplica às peças sujeitas ao desgaste e às pilhas, quando fornecidas. Uma vez decorridos 2 anos desde a aquisição, a garantia termina; neste caso, as intervenções de assistência técnica serão realizadas mediante pagamento. Poderá solicitar informações sobre intervenções de assistência técnica, tanto dentro como fora da garantia, contactando o seguinte e-mail: [info@laica.com](mailto:info@laica.com). Não é devida nenhuma forma de retribuição pelas reparações e substituições de produtos que estejam cobertos pela garantia. Em caso de avarias, dirija-se ao fabricante; NÃO remeta diretamente para a LAICA.

Todas as intervenções dentro da garantia (incluindo as de substituição do produto ou de uma das suas peças) não prolongam a duração do período de garantia original do produto substituído. O fabricante isenta-se de todas as responsabilidades por eventuais danos que possam, direta ou indiretamente, ser causados a pessoas, objetos e animais de estimação na sequência da não observância de todas as prescrições indicadas no respetivo livreto de instruções e relativas, em especial, às advertências sobre o tema da instalação, uso e manutenção do aparelho.

É direito da empresa Laica, estando constantemente empenhada no melhoramento dos próprios produtos, de modificar sem aviso prévio todo ou parte dos próprios produtos em relação à necessidade de produção, sem que tal implique nenhuma responsabilidade por parte da empresa Laica ou dos seus revendedores.

**BESTANDTEILE**

- A) Gerätestecker
- B) Filter HYDROSMART™
- C) Wahlhebel
- E) Feststelliing
- F) Gummidichtung
- G) Edelstahlfiltereinsatz (scheidet die ersten Unreinheiten ab)
- H) Schlüssel für Adapter
- I) Adaptersatz für Hähne mit Innengewinde 23 mm und 24 mm
- L) Adaptersatz für Hähne mit Außengewinde 20,7 mm und 21 mm
- M) Adaptersatz für runde Hähne mit Durchmesser 15 mm bis 25 mm
- N) 2 Universaldichtringe für Adapter

Sehr geehrter Kunde, Laica möchte Ihnen dafür danken, dass Sie sich für dieses Produkt entschieden haben, das auf Zuverlässigkeit und Qualität ausgelegt ist, um vollkommene Zufriedenheit zu gewährleisten

**WICHTIG**

**VOR DER VERWENDUNG, SORGFÄLTIG DURCHLESEN BEWAHREN SIE DIE ANLEITUNG FÜR DIE ZUKUNFT AUF**

Das Benutzerhandbuch ist als Bestandteil des Produkts zu betrachten und muss für die gesamte Lebensdauer des Geräts aufbewahrt werden. Sollte das Gerät den Eigentümer wechseln, so sind diesem auch alle Begleitunterlagen auszuhandigen.

Zur sicheren und korrekten Verwendung des Produkts ist der Anwender dazu aufgerufen, die im Handbuch enthaltenen Anweisungen und Hinweise sorgfältig zu lesen, da diese wichtige Informationen in Bezug auf Sicherheit, Gebrauch und Wartung liefern.

Bei Verlust der Bedienungsanleitung oder wenn Sie weitere Informationen oder Klarstellungen benötigen, füllen Sie bitte das entsprechende Formular auf der Website <https://www.laica.it/> im Abschnitt Faq und Support aus.

**ACHTUNG:** Der Filter für Hähne Laica ist ein Gerät für die Aufbereitung von Trinkwasser. Der Filter HYDROSMART™ filtert Trinkwasser aus der Wasserleitung, verbessert gleichzeitig den Geschmack und reduziert einige eventuell vorhandene unerwünschte Substanzen.

Die Filter HYDROSMART™ Laica sind aus pflanzlicher Aktivkohle und Hohlfasermembranen.

Die Aktivkohle reduziert das Chlor und Chlorderivate. Der Filter HYDROSMART™ reduziert außerdem effektiv: Chlor, Mikrokunststoffe, chlorierte Herbizide und Pestizide, chlorierte organische Lösungsmittel, Partikel und Mikroschutt, Sand und Rost und Schwebeteilchen.

Der Filter für den Wasserhahn LAICA GENOVA ermöglicht die Auswahl aus 2 verschiedenen Modi zur Wasserausgabe:  
1) Gefiltertes Wasser zum Trinken.  
2) Ungefiltertes Wasser mit Brause.

**ACHTUNG:** Der Filter HYDROSMART™ Laica filtert Wasser, das IN JEDEM FALL TRINKWASSER und mikrobiologisch sicher sein muss (erkundigen Sie sich bei der zuständigen Behörde in Ihrer Region).

Erkundigen Sie sich beim Betreiber des örtlichen Wassernetzes über die Qualität des Leitungswassers oder lassen Sie eine am Hahn entnommene Leitungswasserprobe in einem Labor untersuchen.

**ALLGEMEINE SICHERHEITSHINWEISE**

- Kontrollieren Sie das Produkt, nachdem Sie es aus der Verpackung genommen haben, auf Fehler und Transportschäden. Haben Sie Zweifel, verwenden Sie

das Gerät bitte nicht, sondern wenden Sie sich an einen unserer Vertragshändler.

- Befolgen Sie die in diesem Handbuch angegebenen Anweisungen. Die unsachgemäße Verwendung kann sich auf die Sicherheit des Produkts auswirken oder Schäden am Produkt selbst verursachen.
- Der Hersteller entzieht sich jeglicher Haftung für Schäden, die auf eine unsachgemäße oder falsche Verwendung des Produkts zurückzuführen sind.
- Personen, die unter besonderen Erkrankungen, Allergien leiden oder kontrollierte Diäten befolgen, empfiehlt man, sich vor der Verwendung des Filtersystems an einen Arzt zu wenden.
- Lassen Sie die Plastiktüte, in dem das Produkt verpackt war, nicht unbeaufsichtigt in der Nähe von Kindern: Erstickungsgefahr.
- Verwenden Sie dieses Produkt nur für den vorgesehenen Verwendungszweck, d.h. als VORRICHTUNG ZUR AUFBEREITUNG VON TRINKWASSER. Jede andere Verwendung gilt als unsachgemäß und gefährlich.
- Unterbrechen Sie die Verwendung des Filtersystems, wenn die zuständigen Behörden Notfallsituationen ausrufen. Nehmen Sie dann mit dem Leiter der Wasserversorgung für weitere Informationen Kontakt auf. Sobald die Behörden erklären, dass das Wasser aus dem Hahn wieder trinkbar und sicher ist, muss das Filtersystem gemäß den Angaben im Kapitel „WARTUNG UND PFLEGE“ gereinigt und der Filter HYDROSMART™ muss gemäß den Angaben im Kapitel „GEBRAUCH DES FILTERSYSTEMS-AKTIVIERUNG DES FILTERS HYDROSMART™“ ausgetauscht werden.
- Das Produkt außerhalb der Reichweite von Kindern aufbewahren
- Vorbereitung, Austausch des Filters und Wartung müssen von Personen mit einem Mindestalter von 12 Jahren durchgeführt werden.
- Das Produkt darf von Personen mit eingeschränkten physischen, sensorischen oder mentalen Fähigkeiten oder von unerfahrenen Personen nur dann verwendet werden, wenn sie zuvor in die sichere Verwendung eingewiesen und über die mit dem Gebrauch des Produkts verbundenen Gefahren aufgeklärt worden sind.
- Im Falle von Fehlern oder Fehlfunktionen setzen sich bitte mit einem Vertragshändler in Verbindung. Informationen zum Kundendienst erhalten Sie über das spezifische Formular auf der Website <https://www.laica.it/> im Bereich FAQ und Kundendienst.
- Gehen Sie mit dem Produkt vorsichtig um, schützen Sie es vor Stößen, extremen Temperaturschwankungen, Staub, direkter Sonneneinstrahlung und Wärmequellen.
- Halten Sie das Produkt fern von Gasflammen, Kochfeldern, Öfen, Mikrowellen oder flammbarem Material.
- Verwenden Sie dieses Produkt **NICHT** zur Erzeugung von Trinkwasser.
- Das Produkt **NICHT** als Spielzeug verwenden.
- Das Filtersystem und den Filter **NICHT** manipulieren oder beschädigen.
- Das Produkt **KEINEN** Witterungen (Regen, Sonne usw.) aussetzen.
- **KEINE** Gegenstände in die Öffnungen einführen.
- Das Gerät **NICHT** in einem Sterilisator sanitisieren. Das Gerät **NICHT** einfrieren.
- **NICHT** in der Geschirrspülmaschine reinigen.
- Das Filtersystem **NICHT** mit bereits aufbereitetem Wasser verwenden.
- **NIEIMALS Warmwasser filtern. ACHTUNG:**
  - Lässt man heißes Wasser mit einer Temperatur von über 50°C durch das Gerät laufen, kann der Geräteresteckerdauerhaft Schaden nehmen.
  - Der Durchlauf von Wasser mit einer Temperatur über 35°C kann die Funktionstüchtigkeit

### dauerhaft beeinträchtigen.

- Um die besten Leistungen zu gewährleisten, muss der Betriebsdruck zwischen 0,20 und 0,35 Mpa bleiben.
- Nur kaltes fließendes Wasser aus der Wasserleitung filtern und darauf achten, dass der Filter richtig zusammengebaut ist.
- Dieses Gerät ist nicht für den kommerziellen, sondern ausschließlich für den privaten Gebrauch bestimmt.

### WICHTIGE HINWEISE ZUR VERWENDUNG DES PRODUKTS

- Der Filter HYDROSMART™ filtert Wasser, das AUF JEDEN FALL TRINKWASSER SEIN MUSS. Bitte erkundigen Sie sich vor dem Gebrauch bei den zuständigen Bezirksämtern nach der Qualität des Leitungswassers.
- Das Filtersystem Laica hält den pH-Wert innerhalb des von der europäischen Richtlinie 98/83/EG zur Qualität von Wasser für den menschlichen Gebrauch angegebenen Bereichs.

### KONFORMITÄTSERKLÄRUNG:

Die von Laica hergestellten Filtersysteme erfüllen die Anforderungen folgender Richtlinien:

- Italienisches Ministerialdekret Nr. 174 vom 06.04.2004, Regelung zu den Materialien und Gegenständen, die in den fest eingebauten Anlagen zum Auffangen, Behandeln, Zuführen und Verteilen von Wasser für den menschlichen Gebrauch verwendet werden.

### VORBEREITUNG DES FILTERS FÜR DEN HAHN

- 1) Bevor Sie mit den folgenden Arbeitsschritten beginnen, die Hände waschen und alle für die Installation des Filtersystems notwendigen Bauteile gründlich unter fließendem Wasser spülen. Den Gerätestecker außen sowie die Adapter mit einem feuchten Schwamm und einem milden Reinigungsmittel reinigen und mit kaltem Trinkwasser sorgfältig spülen. Keine aggressiven Reiniger, Lösungsmittel, Chemikalien oder Scheuermittel verwenden.
- 2) Entfernen Sie den Luftsprudler (Abb. 1, 2) und wählen Sie unter den mitgelieferten Adaptern einen passenden Adapter aus: **I, L oder M**.

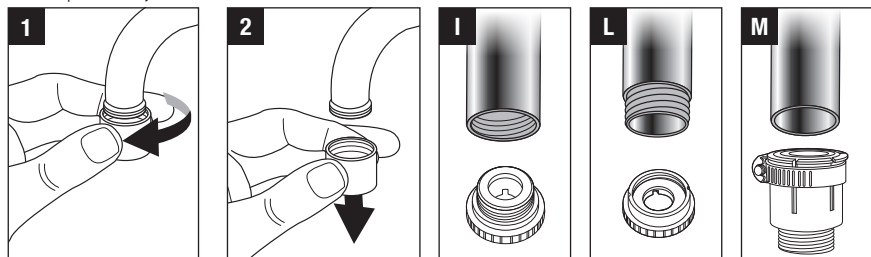

- 3) Um den Gerätestecker unter Verwendung der Adapter **I oder L** zu montieren, das Gewinde zur Befestigung des Gerätesteckers entfernen und in den Hahn einsetzen (Abb. 3).
- 4) Den Adapter auf den Hahn schrauben. Helfen Sie sich mit dem Feststellschlüssel (H) (Abb. 4) und achten Sie darauf, dass der Dichtring (N) richtig in seiner Aufnahme sitzt (Abb. 4).
- 5) Das Gewinde zur Befestigung so weit absenken, bis der Adapter verdeckt wird (Abb. 5) und den Gerätestecker festschrauben.

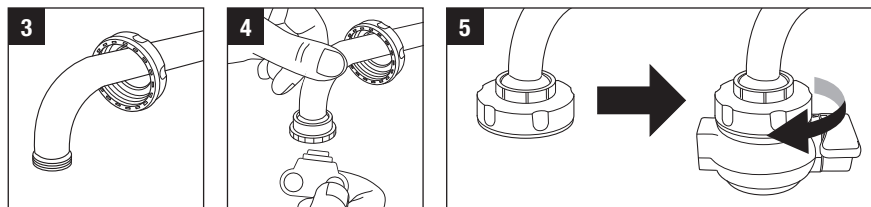

- 6) Zur Installation des Gerätesteckers mit dem Adapter **M** wie folgt vorgehen:

- Das Befestigungsgewinde vom Gerätestecker entfernen und den Adapter **L** mit Durchmesser  $\varnothing$  21 mm samt Dichtung **N** nehmen und die drei Teile wie in **Abbildung 6A, 6B & 6C** dargestellt zusammenbauen.

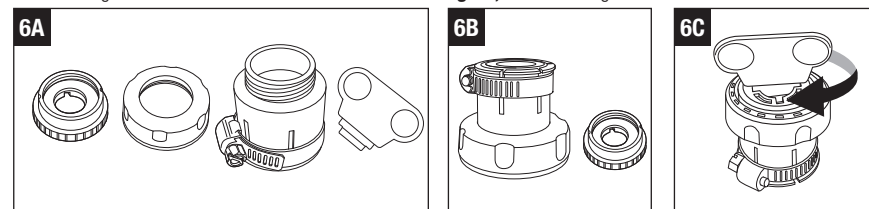

- Mit einem flachen Schraubenschlüssel die Schelle lösen und die beiden Gummidichtungen im Adapter **M** lösen (Abb. 7a, 7b).

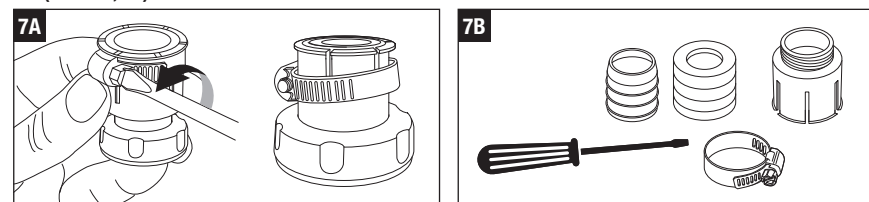

- Den am besten geeigneten Dichtring auswählen: Entweder nur den mit dem größeren Durchmesser (Abb. 8A) oder beide, einen in den anderen gesteckt (Abb. 8C). Drücken Sie jetzt den Adapter fest hinein, achten Sie dabei auf die Einsteckrichtung (Abb. 8D).

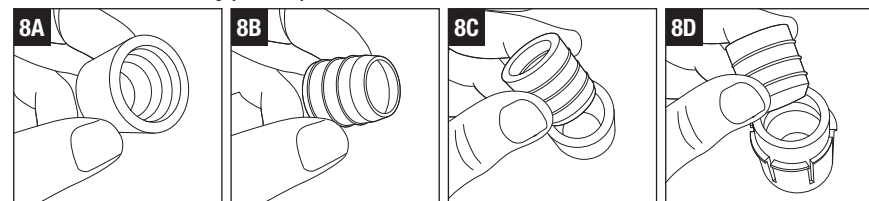

- Installieren Sie den Adapter **M** an den Hahn und ziehen Sie die Schelle mit Hilfe eines flachen Schraubendrehers fest, damit der Adapter fest am Hahn sitzt (Abb. 9A und B).
- Den Gerätestecker am Gewinde festschrauben (Abb. 10).

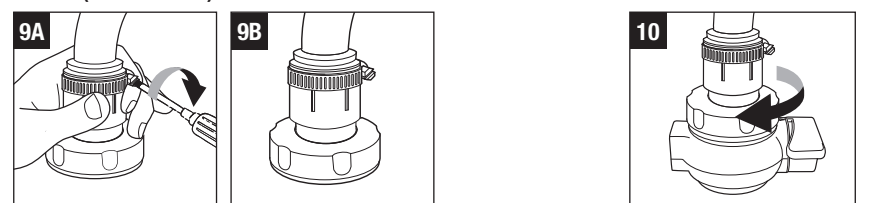

- 7) Den Filter HYDROSMART™ aus seinem Beutel nehmen und unter laufendem Wasser spülen. Nun wird der Filter wie in **Abbildung 11A, 11B, 11C** am Gerätestecker befestigt.

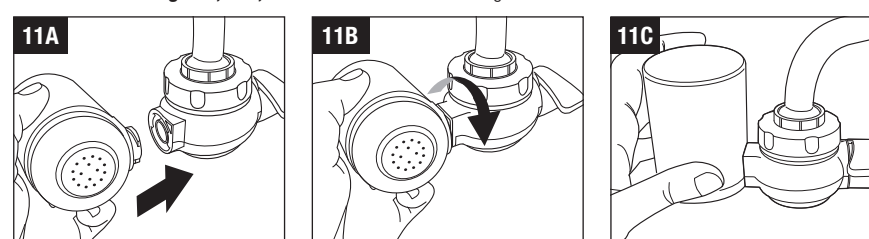

**SMART FILTRATION SYSTEM – FREE APP LAICA HOME WELLNESS – VERWENDUNG**

Liste der kompatiblen Geräte:

- iOS: iPhone mit Betriebssystem 10 oder höher.
- Für Geräte mit dem Betriebssystem Android™: ab Version 6.0 (Marshmallow).

Wenn Sie den Filter HYDROSMART™ zur kostenlosen App „Laica Home Wellness“ hinzufügen, werden Sie von Ihrem Smartphone automatisch benachrichtigt, wenn der Filter ausgetauscht werden muss.

1. Auf Ihrem Smartphone die kostenlose App „LAICA Home Wellness“ installieren. 2. Die App öffnen und vom Home-Bildschirm aus den Abschnitt „FILTRUNG“ aufrufen.
3. Den Filter HYDROSMART™ hinzufügen, indem Sie in der App die Taste „+“ drücken. Der Filter kann durch Einscannen des QR-Codes, der im oberen Bereich des Filters aufgedruckt ist, oder manuell durch Drücken der Taste „Manuelle Auswahl“ hinzugefügt werden.
4. Die App speichert den Filter und schlägt automatisch ein Datum für den Austausch vor. Um die tatsächliche Haltbarkeit des Filters basierend auf dem aufbereiteten zu optimieren, kann der Chloranteil des Trinkwassers gewählt werden. Für eine bewusste Verwendung können Sie sich an Ihren Wassernetzbetreiber wenden oder Ihr Trinkwasser untersuchen.
5. Die Einstellungen speichern, indem Sie die Taste „☑“ betätigen.
6. Beim Erreichen des Datums, an dem der Filter ausgetauscht werden soll, erscheint auf Ihrem Smartphone die Benachrichtigung über den Austausch. Diese Benachrichtigung erhalten Sie auch auf dem im Rahmen der Registrierung eingegebenen E-Mail-Adresse.

- Um den oben auf dem Filter aufgedruckten QR-Code zu scannen, muss dem Zugriff der App auf die Kamera des Smartphones zugestimmt werden.
- Um Benachrichtigungen zum Austausch des Filters zu erhalten, müssen diese Benachrichtigungen in den Einstellungen Ihres Smartphones aktiviert werden.
- Um den Filter auszutauschen kann ein neuer Filter durch Einscannen des QR-Codes, der im oberen Bereich aufgedruckt ist, hinzugefügt oder das Ablaufdatum durch Klicken auf die Taste „Filter abgelaufen (zum Ersetzen klicken)“ aktualisiert werden.



**GEBRAUCH DES FILTERSYSTEMS**

**Aktivierung des Filters HYDROSMART™ Laica:**

Beim ersten Gebrauch des Filters HYDROSMART™ und bei jedem Filterwechsel das Wasser öffnen und einige Minuten lang (mindestens 4-5 Minuten) durch den Filter laufen lassen, um die Materialien des Filters zu aktivieren. Das Wasser können Sie danach zum Blumengießen nehmen. Wenn das Filtersystem Laica für 24 Stunden oder länger nicht benutzt worden ist, Wasser für 30-60 Sekunden durchlaufen lassen, bevor sie das gefilterte Wasser wieder benutzen.

**ACHTUNG:**

- Um die Leistungen des Filtersystems garantieren zu können, empfehlen wir, ausschließlich kaltes Wasser zu filtern.
- Lässt man heißes Wasser mit einer Temperatur von über 50°C durch das Gerät laufen, kann der Gerätestecker dauerhaft Schaden nehmen. Durch das Durchlaufen von Wasser mit einer Temperatur über 35 °C kann die Funktionstüchtigkeit dauerhaft beeinträchtigt werden.
- Um den Wasserdurchfluss optimal einzustellen, den

Hahn langsam öffnen. Mit dem Filtersystem Laica kann man über den Hebel C das Wasser auf 2 verschiedene Arten ausgeben:

- 1) Ungefiltertes Wassers im Dauerstrahl.

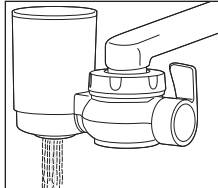

- 2) Ungefiltertes Wasser mit Brause.

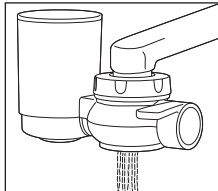

**FILTERWECHSEL**

Um den Filter zu wechseln, müssen Sie den Filter gegen den Uhrzeigersinn drehen und nach außen herausziehen (Abb. 12A, 12B, 12C).

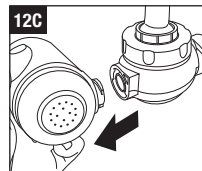
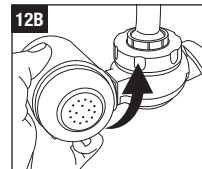
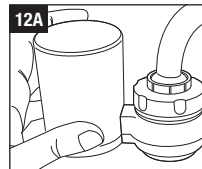

Ersetzen Sie ihn mit einem neuen Filter gemäß den Anleitungen im Punkt 7 des Abschnitts „VORBEREITUNG DES FILTERSYSTEMS“ und „GEBRAUCH DES FILTERSYSTEMS - Aktivierung des Filters HYDROSMART™ Laica“. Um optimale Ergebnisse zu erzielen und die Sicherheit des Filtersystems zu garantieren, empfehlen wir, den Filter alle 3 Monate oder 900 l gefiltertes Wasser auszutauschen.

**WARTUNG UND PFLEGE**

Achten Sie darauf, saubere Hände bei den Wartungsarbeiten des Filtersystems zu haben. Den äußeren Bereich des Gerätesteckers mit einem feuchten Schwamm und einem milden Reinigungsmittel regelmäßig reinigen, anschließend mit kaltem Trinkwasser sorgfältig spülen. Keine aggressiven Reiniger, Lösungsmittel, Chemikalien oder Scheuermittel verwenden. Wir empfehlen Ihnen den Gerätestecker bei jedem Filterwechsel sorgfältig zu reinigen. Bauen Sie das ganze Filtersystem gemäß den Installationsanleitungen, nur in umgekehrter Reihenfolge, für die Wartung aus.

- 1) Den Gerätestecker unter laufendem, ungefiltertem Trinkwasser spülen. Keine Reinigungsmittel, Lösungsmittel, chemischen Produkte oder

- abrasiven Mittel zur Reinigung des Gerätestecker verwenden. Gegebenenfalls den Feststellring (E), und die Gummidichtung (F) abnehmen und den Edelstahlfiltereinsatz (G) unter fließendem Trinkwasser spülen.
- 2) Mit einer Bürste alle Unreinheiten am Auslass des ungefilterten Wassers entfernen und alles unter fließendem Trinkwasser spülen.
- 3) Den Gerätestecker oder den Filter HYDROSMART™ nicht im Geschirrspüler reinigen.

**AUSTAUSCH BESCHÄDIGTER TEILE**

Bei Bruch oder Beschädigung der Adapter können Sie die Ersatzteile bei den autorisierten Händlern kaufen (siehe auf der Website [www.laica.it](http://www.laica.it) die Liste aller autorisierten Laica-Händler). Entsorgen Sie die beschädigten Teile gemäß den Anweisungen im Abschnitt „ENTSORGUNG“.

**PROBLEMLÖSUNG**

Problem	Mögliche Ursache	Problemlösungen
<b>Das Gerät gibt kein ungefiltertes Wasser aus</b>	Der Stahl Einsatz ist von Ablagerungen verstopft	Den Gerätestecker demontieren und das Stahlnetz reinigen
<b>Das Gerät gibt kein gefiltertes Wasser aus</b>	Das Filtersystem ist von Mikroablagerungen im Wasser verstopft	Den Filter HYDROSMART™ austauschen
<b>Keiner der mitgelieferten Adapter lässt sich auf den Hahn montieren</b>	Der Hahn ist kein Standardmodell oder beschädigt	Den Adapter M nehmen
<b>Zwischen dem Adapter und dem Hahn tritt Wasser aus</b>	Der Adapter ist nicht ausreichend fest eingeschraubt	Den Gerätestecker entfernen und den Adapter mit dem vorgesehenen Werkzeug befestigen, anschließend den Gerätestecker wieder anbringen
	Der Dichtring fehlt	Den Dichtring N einbauen
<b>Zwischen dem Adapter und dem Gerätestecker tritt Wasser aus</b>	Der Feststellring hat sich gelockert	Den Feststellring neu festziehen
	Vorhandene Ablagerungen zwischen dem Adapter und dem Gerätestecker	Den Gerätestecker entfernen und alle Komponenten reinigen
<b>Zwischen dem Gerätestecker und dem Filter HYDROSMART™ tritt Wasser aus</b>	Der Filter ist nicht korrekt eingebaut	Den Filter ausbauen und gemäß den Anleitungen wieder einbauen
<b>Der Wahlhebel dreht sich nicht oder funktioniert nicht</b>	Der Gerätestecker ist beschädigt	Den Gerätestecker austauschen

Problem	Mögliche Ursache	Problemlösungen
<b>Das gefilterte Wasser hat einen schlechten Geschmack</b>	Der Filter wurde nicht korrekt aktiviert	Erneut die Anleitungen für die Aktivierung des Filters im Abschnitt „GEBRAUCH DES FILTERSYSTEMS“ befolgen, um den Filter korrekt zu aktivieren

**ENTSORGUNG**

- Der Filter HYDROSMART™ muss alle 900 l / 3 Monate gefiltertes Wasser ausgewechselt werden, den ausgewechselten Filter als nicht wiederverwertbaren Abfall entsorgen.
- Der Gerätestecker ist bei Beschädigung im trockenen, nicht recycelbaren Müll zu entsorgen.

**GARANTIE**

**Für dieses Gerät gilt eine Garantie von 2 Jahren ab dem Kaufdatum, die anhand des Stempels oder der Unterschrift des Händlers sowie der Zahlungsbestätigung, die diesem Dokument beizufügen ist, nachgewiesen werden muss.**

Diese Garantiedauer steht im Einklang mit der aktuellen Gesetzgebung und kommt nur dann zur Anwendung, wenn der Konsument eine Privatperson ist. Die Produkte von Laica sind für den Haushaltsgebrauch konzipiert und ihre Verwendung in öffentlichen Einrichtungen (z.B. Gaststätten, etc.) ist nicht gestattet. Die Garantie deckt nur Produktionsfehler ab und gilt nicht für Schäden aufgrund unfallbedingter Ereignisse, falscher Verwendung, Fahrlässigkeit oder unsachgemäßem Gebrauch des Produkts. Verwenden Sie nur das mitgelieferte Zubehör. Die Verwendung von anderem Zubehör macht die Garantie ungültig. Öffnen Sie das Gerät niemals; das Öffnen oder die Manipulation des Geräts führt definitiv zum Erlöschen der Garantie. Die Garantie gilt nicht für Teile, die dem Verschleiß ausgesetzt sind, und für mitgelieferte Batterien. Nach Ablauf von 2 Jahren erlischt die Garantie; in diesem Fall sind Kundendienstleistungen kostenpflichtig. Informationen zum Kundendienst (im Rahmen der Garantie oder kostenpflichtig) können schriftlich unter [info@laica.com](mailto:info@laica.com) angefordert werden. Für Reparaturen und den Austausch von Produkten, für die ein Garantieanspruch besteht, fallen keine Gebühren an. Bei Defekten wenden Sie sich an den Händler; senden Sie NICHTS direkt an LAICA. Keine der Garantieleistungen (einschließlich Produkterersatz / Ersatz von Komponenten) führt zu einer Verlängerung der ursprünglichen Garantiedauer des ausgetauschten Produkts.

Der Hersteller entzieht sich jeglicher Verantwortung für Schäden, die direkt oder indirekt von Personen, Sachen und Haustieren durch Nichteinhaltung der im entsprechenden Handbuch angegebenen Anweisungen (insbesondere die Hinweise bezüglich Installation, Verwendung und Wartung des Geräts) verursacht werden. Es steht dem stets um Qualitätsverbesserung bemühten Unternehmen Laica frei, an seinen Produkten ohne Vorankündigung umfassende oder partielle mit den Produktionsanforderungen zusammenhängende Änderungen vorzunehmen, ohne dass dem Unternehmen oder den Händlern dabei jegliche Verantwortung zukommt.

**COMPOSANTS**

- A) Connecteur
- B) Filtre HYDROSMART™
- C) Levier de sélection
- E) Bague de fixation
- F) Joint en caoutchouc
- G) Maille en acier inoxydable (enlève les principales impuretés)
- H) Clé pour adaptateurs
- I) Set d'adaptateurs pour robinets dont le diamètre du filetage intérieur est de 23 mm et 24 mm
- L) Set d'adaptateurs pour robinets dont le diamètre du filetage extérieur est de 20,7 mm et 21 mm
- M) Adaptateur pour robinets ronds d'un diamètre de 15 mm à 25 mm
- N) 2 joints universels pour adaptateurs

Cher client, Laica souhaite vous remercier pour la préférence accordée à ce produit, conçu selon des critères de fiabilité et de qualité qui sauront vous satisfaire pleinement.

**IMPORTANT****LIRE ATTENTIVEMENT AVANT UTILISATION À CONSERVER POUR POUVOIR LE CONSULTER ULTÉRIEUREMENT**

Le mode d'emploi doit être considéré comme faisant partie du produit et conservé pendant tout le cycle de vie de celui-ci. En cas de cession de l'appareil à un autre propriétaire, lui remettre toute la documentation. Pour une utilisation sûre et correcte du produit, l'utilisateur doit lire attentivement les instructions et les avertissements contenus dans le manuel car ils fournissent des informations importantes concernant la sécurité, les instructions pour l'utilisation et l'entretien. En cas de perte du manuel d'instructions ou de nécessité d'obtenir plus d'informations, remplir le formulaire prévu que l'on peut trouver sur le site <https://www.laica.it/> dans la section Faq et Assistance.

**ATTENTION :** Le filtre pour robinet Laica est un équipement destiné au traitement d'eaux potables. Le filtre HYDROSMART™ filtre l'eau potable du réseau, et améliore ainsi son goût et réduit certaines substances non souhaitées qui peuvent être présentes.

Les filtres HYDROSMART™ Laica sont composés de charbons actifs végétaux et de membranes à fibres creuses. Les charbons actifs sont efficaces pour réduire le chlore et ses dérivés. Le filtre HYDROSMART™ réduit par ailleurs efficacement : chlore, micro-plastiques, herbicides et pesticides chlorés, solvants organiques chlorés, particules et microdéchets, sable et rouille et particules en suspension ». Le filtre pour robinet LAICA GENOVA permet de sélectionner 2 modalités différentes de distribution de l'eau :

- 1) Eau filtrée pour boire.
- 2) Eau non filtrée avec douche.

**ATTENTION :** Le filtre HYDROSMART™ Laica filtre de l'eau qui DOIT DANS TOUS LES CAS ÊTRE POTABLE et microbiologiquement sûre (le vérifier avec l'autorité compétente de votre région).

Pour un usage raisonnable, demander plus d'informations à l'opérateur du réseau hydrique ou bien effectuer un test de l'eau du robinet.

**CONSIGNES GÉNÉRALES SUR LA SÉCURITÉ**

- Après avoir déballé le produit, contrôler l'éventuelle présence de dommages provoqués par le transport. En cas de doute, ne pas utiliser l'appareil et s'adresser au revendeur agréé.

- Suivre les instructions reportées dans le présent manuel. L'usage incorrect peut avoir des effets sur la sécurité du produit ou causer des dommages au produit-même.
- Le fabricant ne peut être retenu responsable pour les éventuels dommages dérivant d'usages impropres ou erronés.
- Les personnes souffrant de pathologies particulières, d'allergies ou suivant un régime spécial doivent consulter un médecin avant d'utiliser le système de filtration.
- Garder le sachet en plastique de l'emballage hors de la portée des enfants : danger de suffocation.
- Utiliser le présent produit exclusivement dans le but pour lequel il a été conçu, à savoir comme APPAREIL POUR LE TRAITEMENT DES EAUX POTABLES. Toute autre utilisation n'est pas conforme et donc dangereuse.
- En cas de signalisation de situations d'urgence de la part des autorités compétentes, arrêter l'utilisation du système de filtration et s'adresser aux autorités locales du service des eaux pour plus d'informations. Dès que les autorités déclarent que l'eau du robinet est de nouveau potable et sûre, le système de filtration doit être nettoyé de la façon indiquée dans le paragraphe « ENTRETIEN » et le filtre HYDROSMART™ doit être remplacé en suivant les indications du paragraphe « UTILISATION DU SYSTÈME DE FILTRATION-ACTIVATION DU FILTRE HYDROSMART™ ».
- Tenir hors de portée des enfants
- La préparation, le remplacement du filtre et l'entretien doivent uniquement être effectués par des personnes âgées d'au moins 12 ans.
- Ce produit peut être utilisé par les personnes aux capacités physiques, sensorielles ou mentales réduites ou par des personnes inexpertes seulement après avoir été instruites sur l'utilisation et informées sur des dangers liés à l'appareil lui-même.
- En cas de panne ou de dysfonctionnement, se mettre en contact avec un revendeur autorisé. Il est possible d'obtenir des informations sur l'assistance technique en remplissant le formulaire dédié présent sur le site <https://www.laica.it/> dans la section Faq et Assistance.
- Traiter le produit avec soin, et le protéger des chocs, des variations de température extrêmes, de la poussière, de la lumière directe du soleil et des sources de chaleur.
- Tenir le produit à l'écart des fourneaux, des plaques de cuisson chaudes, des fours, des microondes, et des matières inflammables.
- **NE PAS** utiliser ce produit pour produire de l'eau potable.
- **NE PAS** utiliser le produit comme un jouet.
- **NE** manipuler et ne casser sous aucun prétexte le système de filtration et le filtre.
- **NE PAS** exposer le produits aux agents atmosphériques (pluie, soleil, etc.).
- **NE PAS** introduire d'objets dans les ouvertures.
- **NE PAS** mettre le dispositif dans un stérilisateur en marche.
- **NE PAS** congeler le dispositif.
- **NE PAS** laver le produit au lave-vaisselle.
- **NE PAS** utiliser le système de filtration avec de l'eau déjà traité.
- **NE JAMAIS filtrer de l'eau chaude. ATTENTION :**
  - Le passage d'eau à une température supérieure à 50°C à travers le connecteur peut créer des dommages permanents.
  - Le passage d'une eau ayant une température supérieure à 35°C à travers le filtre peut endommager de manière permanente le fonctionnement.

- Pour garantir les meilleures performances, la pression d'utilisation devrait être comprise entre 0,20 et 0,35 MPa.

- Filtrer uniquement de l'eau courante froide provenant du réseau d'eau domestique toujours avec le filtre correctement assemblé.
- Le présent appareil **N'est PAS** indiqué pour un usage professionnel, mais uniquement domestique.

**NOTES IMPORTANTES POUR L'UTILISATION DU PRODUIT**

- Le filtre HYDROSMART™ filtre l'eau qui DOIT DANS TOUS LES CAS ÊTRE POTABLE. Pour un usage raisonnable du produit, nous vous invitons à vérifier la qualité de l'eau avec les autorités locales compétentes avant l'utilisation.
- Le système de filtration Laica maintient le pH dans l'intervalle imposé par la Directive Européenne 98/83/CE, concernant la qualité des eaux destinées à la consommation humaine.

**DÉCLARATION DE CONFORMITÉ :**

Les systèmes de filtration fabriqués par Laica sont conformes aux prescriptions réglementaires :

- D.M. italien n. 174 du 6/04/2004, règlement concernant les matériaux et les objets qui peuvent être utilisés dans les installations fixes de captation, traitement, adduction et distribution des eaux destinées

**PRÉPARATION DU FILTRE POUR ROBINET**

- 1) Avant de procéder aux opérations suivantes, se laver les mains et rincer soigneusement à l'eau courante tous les composants nécessaires à l'installation du système de filtration. Nettoyer la partie externe du connecteur et les adaptateurs avec une éponge humide et un détergent délicat et rincer soigneusement avec de l'eau froide potable. Ne pas utiliser de nettoyants agressifs, de solvants, de produits chimiques ou abrasifs.

- 2) Enlever le mousseur du robinet (fig. 1, 2) et choisir l'adaptateur approprié parmi les adaptateurs fournis : **I, L ou M**.

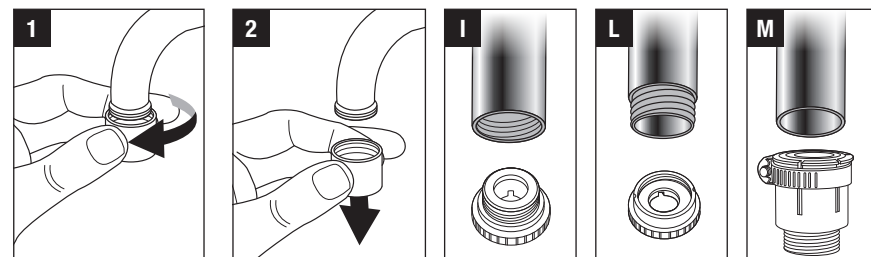

- 3) Pour installer le connecteur en utilisant les adaptateurs de type **I ou L**, enlever la bague de fixation du connecteur et l'enfiler sur le robinet (fig. 3).
- 4) Visser l'adaptateur sur le robinet, s'aider de la clé de fixation (H) (fig. 4), et veiller à insérer le joint (N) dans son logement (fig. 4).
- 5) Abaisser la bague de fixation jusqu'à couvrir l'adaptateur (fig. 5) et visser le connecteur.

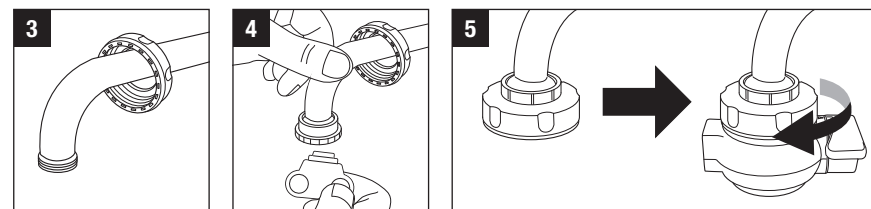



6) Pour l'installation du connecteur avec l'adaptateur **M**, procéder comme suit :

- Enlever la bague de fixation du connecteur et prendre l'adaptateur en **L** de diamètre Ø 21 mm avec le joint **N** et assembler les trois pièces comme décrit dans la **figure 6A, 6B, 6C**.

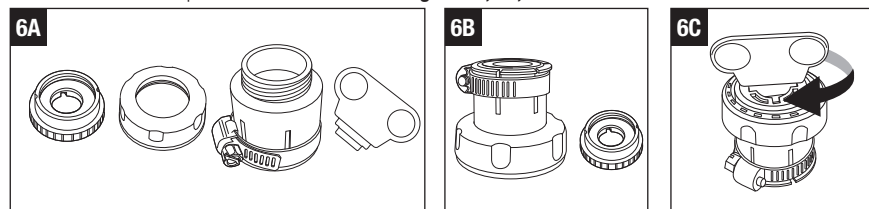

- Avec un tournevis plat, desserrer le collier de fixation et enlever les deux joints en caoutchouc présents à l'intérieur de l'adaptateur **M** (**fig. 7A, 7B**).

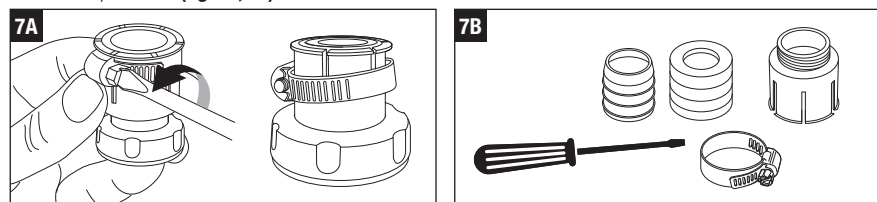

- Choisir le joint d'étanchéité le plus adapté : celui ayant le plus grand diamètre (**fig. 8A**) tout seul, ou les deux insérés l'un dans l'autre (**fig. 8C**). Les insérer ensuite dans l'adaptateur en appuyant bien et en faisant particulièrement attention au sens d'insertion (**fig. 8D**).

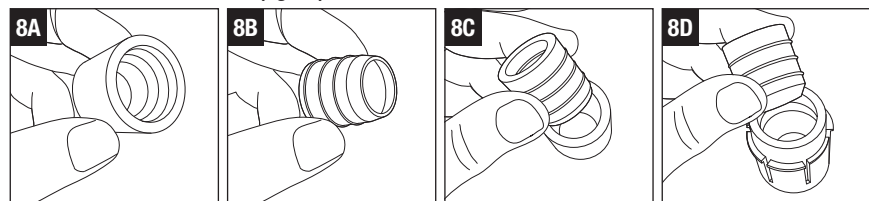

- Installer l'adaptateur **M** sur le robinet et serrer le collier de fixation à l'aide d'un tournevis plat pour le fixer solidement au robinet (**fig. 9A et B**).
- Visser le connecteur à la bague (**fig. 10**).

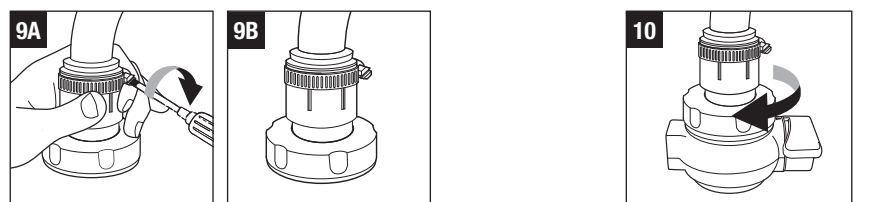

7) Enlever le filtre HYDROSMART™ de son sachet et le rincer à l'eau courante. À ce stade, accrocher le filtre au connecteur comme indiqué dans la **figure 11A, 11B, 11C**.

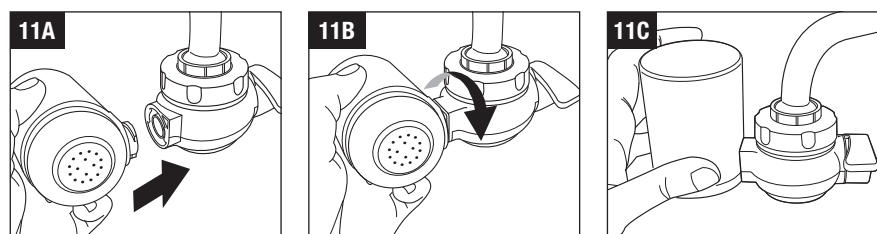

## SYSTÈME DE FILTRATION INTELLIGENT - APPLICATION GRATUITE LAICA HOME WELLNESS - UTILISATION

Liste des dispositifs compatibles :

- **iOS** : iPhone avec système d'exploitation à partir de 10.
- **Pour les dispositifs avec système d'exploitation Android™** : à partir de la version 6.0 (Marshmallow).

En ajoutant le filtre HYDROSMART™ dans l'application gratuite « Laica Home Wellness », vous pouvez recevoir une notification automatique sur votre smartphone lorsque le filtre doit être remplacé.

1. Installez l'application gratuite « LAICA Home Wellness » sur votre smartphone.
2. Démarrez l'application et entrez dans la section « FILTRATION » depuis l'écran principal.
3. Ajoutez le filtre HYDROSMART™ en appuyant sur le bouton « + » dans l'application. Il est possible d'ajouter le filtre en balayant le code QR imprimé sur la partie supérieure du filtre ou manuellement en appuyant sur la touche « Sélectionner manuellement ».
4. L'application insère le filtre et propose automatiquement la date de son remplacement. Pour optimiser la durée de vie effective du filtre, en fonction de l'eau traitée, vous pouvez sélectionner le niveau de chlore présent dans votre eau du robinet. Pour une meilleure utilisation, demandez plus d'informations à votre gestionnaire d'approvisionnement en eau ou effectuez une évaluation préventive de l'eau de distribution locale.
5. Enregistrez les paramètres en appuyant sur la touche « B ».
6. Lorsque la date de remplacement du filtre est atteinte, une notification apparaît sur votre smartphone pour procéder au remplacement du filtre. La notification est également envoyée à l'adresse email saisie lors de l'inscription.

- Pour balayer le code QR code imprimé sur la partie supérieure du filtre il faut autoriser l'accès de l'app à l'appareil photo de son smartphone.
- Pour recevoir des notifications de remplacement du filtre, vous devez les activer dans les paramètres de votre smartphone.
- Pour remplacer le filtre, il est possible d'ajouter un nouveau filtre en balayant le code QR imprimé sur sa partie supérieure ou, de mettre à jour la date d'échéance en cliquant sur la touche « Filtre usé (cliquer pour remplacer) ».



## UTILISATION DU SYSTÈME DE FILTRATION Activation du filtre HYDROSMART™ Laica :

Lors de la première utilisation et à chaque changement du filtre HYDROSMART™ ouvrir l'eau et la laisser couler à travers le filtre pendant quelques minutes (au moins 4-5 minutes), pour activer correctement les matériaux qui composent le filtre. Cette eau peut être utilisée pour arroser les plantes. Si le système de filtration Laica n'a pas été utilisé pendant 24 heures ou plus, laisser couler l'eau pendant 30-60 secondes avant d'utiliser de nouveau l'eau filtrée.

## ATTENTION :

- Pour garantir les performances du système de filtration, il est recommandé de toujours filtrer de l'eau froide.
- Le passage d'eau avec température supérieure à 50°C à travers le connecteur peut créer des dommages permanents. Le passage d'une eau

ayant une température supérieure à 35°C à travers le filtre peut endommager de manière permanente le fonctionnement.

- Pour régler le débit d'eau d'une manière optimale, ouvrir lentement le robinet.

Le système de filtration Laica dispose de 2 modes différents de distribution d'eau, sélectionnables avec le levier **C** :

- 1) Eau filtrée pour boire, laver les fruits et les légumes, cuisiner et effectuer toutes les opérations quotidiennes normales avec une eau sûre et au bon goût.
- 2) Eau non filtrée avec douche.

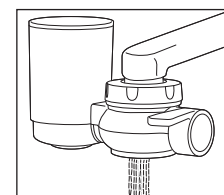
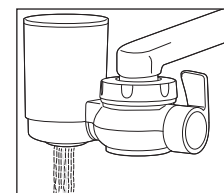

## REPLACEMENT DU FILTRE

Pour le remplacement du filtre, tourner le filtre dans le sens inverse des aiguilles d'une montre et l'enlever en le tirant vers l'extérieur (**fig. 12A, 12B, 12C**).

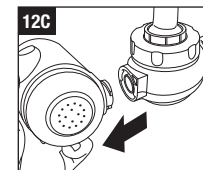
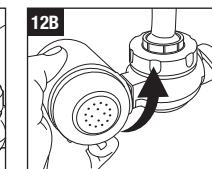
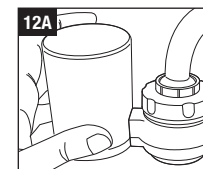

Le remplacer par un nouveau filtre en répétant les opérations décrites au point 7 du paragraphe « PRÉPARATION DU SYSTÈME DE FILTRATION » et « UTILISATION DU SYSTÈME DE FILTRATION - Activation du filtre HYDROSMART™ Laica ».

Pour obtenir des résultats optimaux, et garantir la sécurité du système de filtration, il est recommandé de remplacer le filtre tous les 3 mois ou tous les 900 l d'eau filtrée.

## ENTRETIEN

Veiller à avoir les mains propres durant les opérations d'entretien du système de filtration.

Nettoyer périodiquement la partie externe du connecteur avec une éponge humide et un détergent délicat, et rincer soigneusement à l'eau froide potable. Ne pas utiliser de nettoyants agressifs, de solvants, de produits chimiques ou abrasifs. Il est conseillé de nettoyer soigneusement tout le connecteur chaque fois que l'on change le filtre. Pour l'entretien, enlever tout le système de filtration en

suivant les instructions d'installation en partant de la fin.

1) Rincer le connecteur à l'eau courante potable non filtrée.

Ne pas utiliser de détergents, solvants, produits chimiques ou abrasifs pour nettoyer le connecteur. Si nécessaire, enlever la bague de fixation (E) et le joint en caoutchouc (F) et rincer à l'eau courante potable la maille en acier inoxydable (G).

2) Utiliser une brosse pour enlever toutes les impuretés qui pourraient être présentes dans la sortie de l'eau non filtrée et tout rincer sous un jet d'eau potable courante.

3) Ne pas laver le connecteur ou le filtre HYDROSMART™ au lave-vaisselle.

### REPLACEMENT DES PIÈCES ENDOMMAGÉES

En cas de rupture, d'endommagement des adaptateurs, acheter des pièces de rechange chez les revendeurs agréés (consulter sur le site [www.laica.it](http://www.laica.it) la liste de tous les revendeurs agréés Laica).

Éliminer les composants endommagés de la façon décrite dans le paragraphe « PROCÉDURE D'ÉLIMINATION ».

### RÉSOLUTION DES PROBLÈMES

Problème	Cause possible	Solution
<b>Le dispositif ne distribue pas d'eau non filtrée</b>	La maille en acier est encrassée de sédiments	Désinstaller le connecteur et nettoyer la maille en acier
<b>Le dispositif ne distribue pas d'eau filtrée</b>	Le système de filtration a bloqué des micro-sédiments présents dans l'eau et s'est bouché	Remplacer le filtre HYDROSMART™
<b>Aucun des adaptateurs fournis ne peut être monté sur le robinet</b>	Le robinet est hors norme ou est endommagé	Utiliser l'adaptateur M
<b>Il y a des fuites entre l'adaptateur et le robinet</b>	L'adaptateur n'est pas suffisamment vissé	Enlever le connecteur et fixer l'adaptateur avec l'outil prévu, puis remonter le connecteur
	Il manque le joint	Insérer le joint N
<b>Il y a des pertes entre l'adaptateur et le connecteur</b>	La bague de fixation est desserrée	Serrer la bague de fixation
	Présence de sédiments entre l'adaptateur et le connecteur	Enlever le connecteur et nettoyer tous les composants
<b>Il y a des pertes entre le connecteur et le filtre HYDROSMART™</b>	Le filtre n'est pas correctement monté	Démonter le filtre et le remonter en suivant les instructions

Problème	Cause possible	Solution
<b>Le levier de sélection ne tourne pas et ne fonctionne pas</b>	Le connecteur est endommagé	Remplacer le connecteur
<b>L'eau filtrée a un goût désagréable</b>	L'activation du filtre n'a pas été correctement effectuée	Effectuer de nouveau l'activation du filtre décrite dans le paragraphe « UTILISATION DU SYSTÈME DE FILTRATION »

### PROCÉDURE D'ÉLIMINATION

- Le filtre HYDROSMART™ qui doit être remplacé tous les 900L/3 mois d'eau filtrée doit être éliminé en tant que déchet non recyclable.
- Le connecteur, uniquement en cas de rupture, doit être éliminé en tant que déchet sec non recyclable.

### GARANTIE

Cet appareil est garanti 2 ans à compter de la date d'achat qui doit être attestée par le cachet ou la signature du revendeur et par le ticket de caisse ci-joint que vous aurez soin de conserver.

Cette période est conforme à la législation en vigueur et ne s'applique que si le consommateur est une entité privée. Les produits Laica sont conçus pour un usage domestique et ne sont pas autorisés dans les établissements publics. La garantie ne couvre que les défauts de fabrication et n'est pas valable si les dommages sont causés par un événement accidentel, une utilisation incorrecte, une négligence ou une mauvaise utilisation du produit. Utiliser exclusivement Les accessoires fournis ; l'usage d'accessoires différents peut annuler la garantie. N'ouvrir en aucun cas l'appareil ; en cas d'ouverture ou d'altération, la garantie expire définitivement.

La garantie ne s'applique pas aux pièces sujettes à l'usure et aux batteries lorsqu'elles sont fournies. 2 ans après l'achat, la garantie expire ; dans ce cas, les interventions d'assistance technique effectuées seront payantes.

Des informations sur les interventions d'assistance technique, prises en garantie ou payantes, pourront être demandées en contactant [info@laica.com](mailto:info@laica.com). Les réparations et les remplacements de produits qui entrent dans les termes de la garantie sont gratuits. En cas de pannes, s'adresser au revendeur ; NE PAS expédier directement à LAICA.

Toutes les interventions en garantie (y compris le remplacement du produit ou d'une pièce de celui-ci) ne prolongeront pas la période de garantie d'origine du produit remplacé. Le fabricant décline toute responsabilité pour tout dommage pouvant découler directement ou indirectement de personnes, d'objets et d'animaux de compagnie, par le non-respect de toutes les instructions figurant dans ce mode d'emploi et en ce qui concerne, de manière particulière, les mises en garde sur l'installation, l'utilisation et l'entretien du produit.

La société Laica a le droit, en étant constamment engagée dans l'amélioration de ses produits, de modifier sans préavis, en tout ou en partie, ses produits en fonction des besoins de production, sans que cela n'implique aucune responsabilité de la part de Laica ou de ses revendeurs.

### MEPH

- A) Σύνδεσμος
- B) Φίλτρο HYDROSMART™
- C) Διακόπτης επιλογής
- E) Δοκτύλιος στερέωσης
- F) Ελαστικό παρέμβυσμα
- G) Πλύνμα από ανοξείδωτο χάλυβα (αφαιρεί τις κυριότερες προσμείξεις)
- H) Κλειδί για προσαρμογείς
- I) Σετ προσαρμογέων για βρύσες με διάμετρο εσωτερικού σπειρώματος 23 mm και 24 mm
- L) Σετ προσαρμογέων για βρύσες με διάμετρο εξωτερικού σπειρώματος 20,7 mm και 21 mm
- M) Προσαρμογέας για στρωγγυλές βρύσες με διάμετρο από 15 mm έως 25 mm
- N) 2 παρεμβύσματα γενικής χρήσης για προσαρμογείς

Αγαπητέ Πελάτη, η Laica θέλει να σας ευχαριστήσει για την προτίμηση που δείξατε στο συγκεκριμένο προϊόν, το οποίο έχει σχεδιαστεί με βάση την αξιοπιστία και την ποιότητα προκειμένου να ανταποκρίνεται πλήρως στις απαιτήσεις σας

### ΣΗΜΑΝΤΙΚΟ ΔΙΑΒΑΣΤΕ ΤΟ ΠΡΟΣΕΚΤΙΚΑ ΠΡΙΝ ΑΠΟ ΤΗ ΧΡΗΣΗ ΦΥΛΑΞΤΕ ΤΟ ΓΙΑ ΜΕΛΛΟΝΤΙΚΗ ΑΝΑΦΟΡΑ

Το εγχειρίδιο οδηγιών πρέπει να θεωρείται αναπόσπαστο μέρος του προϊόντος και πρέπει να διατηρείται καθ' όλη τη διάρκεια ζωής του προϊόντος. Σε περίπτωση μεταβίβασης της συσκευής σε άλλο κάτοχο, παραδώστε και όλα τα συνοδευτικά έγγραφα. Για μια ασφαλή και σωστή χρήση του προϊόντος, ο χρήστης υποχρεούται να διαβάσει προσεκτικά τις οδηγίες και προειδοποιήσεις που περιέχονται στο εγχειρίδιο καθώς παρέχουν σημαντικές πληροφορίες σχετικά με την ασφάλεια, οδηγίες χρήσης και συντήρησης. Σε περίπτωση που χάσετε το εγχειρίδιο οδηγιών ή χρειάζεστε περισσότερες πληροφορίες ή διευκρινίσεις συμπληρώστε το σχετικό έντυπο που βρίσκεται στην ιστοσελίδα <https://www.laica.it/> στην ενότητα Faq και Υποστήριξη.

**ΠΡΟΣΟΧΗ:** Το φίλτρο βρύσης της Laica είναι μια συσκευή που προορίζεται για την επεξεργασία του πόσιμου νερού. Το φίλτρο HYDROSMART™ φιλτράρει το πόσιμο νερό του δικτύου βελτιώνοντας τη γεύση του και μειώνοντας ορισμένες ανεπιθύμητες ουσίες που ενδεχομένως να υπάρχουν.

Τα φίλτρα HYDROSMART™ της Laica αποτελούνται από ενεργούς άνθρακες φυτικής προέλευσης και μεμβράνες κοιλων ινών. Οι ενεργοί άνθρακες είναι γενικά αποτελεσματικοί στη μείωση του χλωρίου και των παραγώγων του. Το φίλτρο HYDROSMART™, επίσης, μειώνει αποτελεσματικά τα εσής: χλώριο, μικροπλαστικά, χλωριωμένα ζιζανιοκτόνα και φαρμακεία, χλωριωμένους οργανικούς διαλύτες, σωματιδιακή ύλη και μικροσωματίδια, άμμο, σκουριά και αιωρούμενα σωματίδια.

Το φίλτρο για βρύση LAICA GENOVA επιτρέπει την επιλογή 2 διαφορετικών τρόπων παροχής νερού:

- 1) Φιλτραρισμένο νερό για πόση.
- 2) Μη φιλτραρισμένο νερό με καταιονητήρα.

**ΠΡΟΣΟΧΗ:** Το φίλτρο HYDROSMART™ της Laica φιλτράρει νερό που ΣΕ ΚΑΘΕ ΠΕΡΙΠΤΩΣΗ ΠΡΕΠΕΙ ΝΑ ΕΙΝΑΙ ΠΟΣΙΜΟ και μικροβιολογικά ασφαλές (επιβεβαιώστε το μέσω της αρμόδιας αρχής της περιοχής σας). Για καλύτερη χρήση, ζητήστε περισσότερες πληροφορίες από τον πάροχο νερού ή κάντε ένα τεστ νερού στο νερό βρύσης.

### ΓΕΝΙΚΕΣ ΠΡΟΕΙΔΟΠΟΙΗΣΕΙΣ ΑΣΦΑΛΕΙΑΣ

- Αφού αφαιρέσετε το προϊόν από τη συσκευασία του επιβεβαιώστε την ακεραιότητά του και ελέγξτε για τυχόν ζημιές που μπορεί να προκλήθηκαν κατά τη μεταφορά. Σε περίπτωση αμφιβολίας μη χρησιμοποιείτε τη συσκευή και απευθυνθείτε σε

- ένα εξουσιοδοτημένο σημείο πώλησης.
  - Ακολουθήστε τις οδηγίες που περιέχονται στο παρόν εγχειρίδιο. Η εσφαλμένη χρήση μπορεί να έχει επιπτώσεις στην ασφάλεια του προϊόντος ή να προκαλέσει ζημιά στο ίδιο το προϊόν.
  - Ο κατασκευαστής δεν μπορεί να θεωρηθεί υπεύθυνος για τυχόν βλάβες που προκύπτουν από την ακατάλληλη ή εσφαλμένη χρήση.
  - Τα άτομα που έχουν ειδικές παθήσεις, αλλεργίες ή που υποβάλλονται σε ελεγχόμενες δίαιτες θα πρέπει να συμβουλευούνται τον γιατρό πριν τη χρήση του συστήματος φιλτραρίσματος.
  - Φυλάξτε το πλαστικό σκαουλάκι της συσκευασίας μακριά από παιδιά: κίνδυνος ασφυξίας.
  - Χρησιμοποιήστε το παρόν προϊόν μόνο για τον σκοπό για τον οποίο έχει κατασκευαστεί, δηλαδή ως ΣΥΣΚΕΥΗ ΓΙΑ ΤΗΝ ΕΠΕΞΕΡΓΑΣΙΑ ΤΟΥ ΠΟΣΙΜΟΥ ΝΕΡΟΥ. Οποιαδήποτε άλλη χρήση θεωρείται μη κατάλληλη και συνιστά επικίνδυνη.
  - Σε περίπτωση επισήμανσης περιπτώσεων έκτακτης ανάγκης εκ μέρους των αρμόδιων αρχών, διακόψτε τη χρήση του συστήματος φιλτραρίσματος και απευθυνθείτε στον φορέα του δικτύου ύδρευσης για περισσότερες πληροφορίες. Όταν οι αρχές δηλώνουν ότι το νερό της βρύσης είναι και πάλι πόσιμο και ασφαλές, το σύστημα φιλτραρίσματος θα πρέπει να καθαρίζεται σύμφωνα με την περιγραφή της παραγράφου «ΣΥΝΤΗΡΗΣΗ ΚΑΙ ΦΡΟΝΤΙΔΑ» και το φίλτρο HYDROSMART™ θα πρέπει να αντικαθίσταται ακολουθώντας τις οδηγίες της παραγράφου «ΧΡΗΣΗ ΤΟΥ ΣΥΣΤΗΜΑΤΟΣ ΦΙΛΤΡΑΡΙΣΜΑΤΟΣ - ΕΝΕΡΓΟΠΟΙΗΣΗ ΤΟΥ ΦΙΛΤΡΟΥ HYDROSMART™».
  - Φυλάξτε το προϊόν μακριά από παιδιά
  - Η προεπιλογή, η αντικατάσταση του φίλτρου και η συντήρηση πρέπει να εκτελούνται αποκλειστικά από άτομα ηλικίας τουλάχιστον 12 ετών.
  - Το προϊόν αυτό μπορεί να χρησιμοποιηθεί από άτομα με μειωμένες σωματικές, αισθητηριακές ή διανοητικές ικανότητες, ή από άπειρα άτομα, μόνο εφόσον προηγουμένως έχουν εκπαιδευθεί ως προς την ασφαλή του χρήση και μόνο εφόσον έχουν ενημερωθεί για τους κινδύνους που συνδέονται με το προϊόν.
  - Σε περίπτωση βλάβης ή δυσλειτουργίας, επικοινωνήστε με ένα εξουσιοδοτημένο σημείο πώλησης. Μπορείτε να λάβετε πληροφορίες σχετικά με την τεχνική υποστήριξη συμπληρώνοντας την ειδική φόρμα που υπάρχει στον ιστότοπο <https://www.laica.it/> στην ενότητα με τις Συχνές Ερωτήσεις και τις Πληροφορίες Υποστήριξης.
  - Χειριστείτε τη συσκευή με προσοχή, προστατέψτε την από χτυπήματα, ακραίες μεταβολές θερμοκρασίας, σκόνη, απευθείας έκθεση στο ηλιακό φως και πηγές θερμότητας.
  - Φυλάξτε το προϊόν μακριά από ζεστές εστίες μαγειρέματος, φούρνους, φούρνους μικροκυμάτων ή εύφλεκτα υλικά.
  - ΜΗΝ χρησιμοποιείτε αυτό το προϊόν για να παράγετε πόσιμο νερό.
  - ΜΗΝ χρησιμοποιείτε το προϊόν ως παιχνιδιό.
  - ΜΗΝ παραποιείτε και μην αλλάζετε το σύστημα φιλτραρίσματος και το φίλτρο για κανένα λόγο.
  - ΜΗΝ εκθέτετε το προϊόν στους ατμοσφαιρικούς παράγοντες (βροχή, ήλιος, κτλ).
  - ΜΗΝ εισάγετε αντικείμενα μέσα ανοίγοντάς το.
  - ΜΗΝ τοποθετείτε τη συσκευή σε αποστειρωτή που λειτουργεί.
  - ΜΗΝ παγώνετε τη συσκευή.
  - ΜΗΝ πλένετε το προϊόν σε πλυντήριο πιάτων.
  - ΜΗΝ χρησιμοποιείτε το σύστημα φιλτραρίσματος με νερό που έχετε ήδη επεξεργαστεί προηγουμένως.
  - ΜΗΝ φιλτράρετε ποτέ νερό που είναι ζεστό.
- ΠΡΟΣΟΧΗ:**
- η δέλευση νερού με θερμοκρασία άνω των 50°C μέσω του συνδέσμου μπορεί να προκαλέσει μόνιμες βλάβες.
  - η δέλευση νερού με θερμοκρασία άνω των 35°C μέσω του φίλτρου μπορεί να προκαλέσει μόνιμες βλάβες στη λειτουργία.

- Για να εξασφαλίσετε τις βέλτιστες επιδόσεις, η πίεση χρήσης θα πρέπει να είναι μεταξύ 0,20 και 0,35 MPa.
- Φιλτράρετε μόνο κρύο τρεχούμενο νερό προερχόμενο από το οικιακό δίκτυο ύδρευσης, με το φίλτρο πάντα σωστά συνδεδεμένο.
- Η παρούσα συσκευή **ΔΕΝ** ενδείκνυται για επαγγελματική χρήση, αλλά μόνο για οικιακή χρήση.

#### ΣΗΜΑΝΤΙΚΕΣ ΠΑΡΑΤΗΡΗΣΕΙΣ ΩΣ ΠΡΟΣ ΤΗ ΧΡΗΣΗ ΤΟΥ ΠΡΟΪΟΝΤΟΣ

- Το φίλτρο HYDROSMART™ φιλτράρει νερό που ΣΕ ΚΑΘΕ ΠΕΡΙΠΤΩΣΗ ΠΡΕΠΕΙ ΝΑ ΕΙΝΑΙ ΠΟΣΙΜΟ. Για την υπεύθυνη χρήση του προϊόντος, πριν τη χρήση, θα πρέπει να εξετάζετε την ποιότητα του νερού μέσω της αρμόδιας αρχής της περιοχής σας.
- Το σύστημα φιλτραρίσματος της Laica διατηρεί το pH εντός του εύρους που υποδεικνύεται από την Ευρωπαϊκή Οδηγία 98/83/ΕΚ, σχετικά με την ποιότητα του νερού ανθρώπινης κατανάλωσης.

#### ΔΗΛΩΣΗ ΣΥΜΜΟΡΦΩΣΗΣ:

Τα συστήματα φιλτραρίσματος που κατασκευάζονται από τη Laica συμμορφώνονται με τις ακόλουθες κανονιστικές απαιτήσεις:

- Υ.Δ. αρ. 174 της 6/04/2004, κανονισμός σχετικά με τα υλικά και τα αντικείμενα που μπορούν να χρησιμοποιηθούν στις σταθερές εγκαταστάσεις συλλογής, επεξεργασίας, μεταφοράς και διανομής του νερού που προορίζεται για ανθρώπινη

- κατανάλωση.
- Νομοθετικό Διάταγμα αρ. 31, 2 Φεβρουάριος 2001, εφαρμογή της οδηγίας 98/83/ΕΚ σχετικά με την ποιότητα του νερού που προορίζεται για ανθρώπινη κατανάλωση.
- Κανονισμός 1935/2004/ΕΚ σχετικά με τα υλικά που έρχονται σε επαφή με τα τρόφιμα.
- Κανονισμός (ΕΕ) 10/2011 για τα πλαστικά υλικά και αντικείμενα που προορίζονται να έρθουν σε επαφή με τρόφιμα.
- Υ.Δ. αρ. 25 της 7/02/2012 (ΙΤΑΛΙΑ), τεχνικές διατάξεις που αφορούν συσκευές οι οποίες στοχεύουν στην επεξεργασία του νερού που προορίζεται για ανθρώπινη κατανάλωση.
- Υ.Δ. 21 Μαρτίου 1973 και μεταγενέστερες τροποποιήσεις και προσθήκες σχετικά με τον κανονισμό υγιεινής συσκευασιών, περιεκτών και εργαλείων, που προορίζονται να έρθουν σε επαφή με τρόφιμα ή με ουσίες προσωπικής χρήσης.



**Προσοχή:** η παρούσα συσκευή απαιτεί τακτική περιοδική συντήρηση προκειμένου να διασφαλίζονται οι προδιαγραφές ποσιμότητας του επεξεργασμένου πόσιμου νερού και η διατήρηση των βελτιώσεων όπως δηλώνονται από τον κατασκευαστή.

#### ΠΡΟΕΤΟΙΜΑΣΙΑ ΤΟΥ ΦΙΛΤΡΟΥ ΒΡΥΣΗΣ

- 1) Προτού προχωρήσετε στις ακόλουθες ενέργειες πλύνετε τα χέρια σας και ξεπλύνετε καλά με τρεχούμενο νερό όλα τα εξαρτήματα που είναι απαραίτητα για την εγκατάσταση του συστήματος φιλτραρίσματος.  
Καθαρίστε το εξωτερικό μέρος του συνδέσμου και τους προσαρμογείς με ένα βρεγμένο σφουγγάρι και ένα ήπιο απορρυπαντικό και ξεβγάλετε επιμελώς με κρύο πόσιμο νερό. Μην χρησιμοποιείτε επιθετικά απορρυπαντικά, διαλύτες, χημικά ή λειαντικά προϊόντα.

- 2) Αφαιρέστε τον αεριστήρα από τη βρύση (εικ. 1, 2) και επιλέξτε τον κατάλληλο προσαρμογέα από εκείνους που παρέχονται: **I, L ή M**.

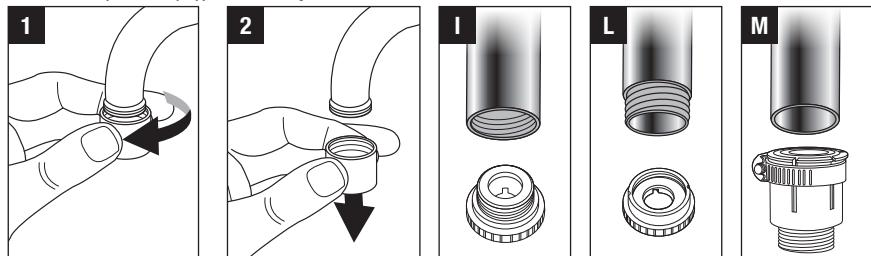

- 3) Για να εγκαταστήσετε τον σύνδεσμο χρησιμοποιώντας τους προσαρμογείς τύπου **I** ή **L** αφαιρέστε τον δακτύλιο στερέωσης από τον σύνδεσμο και βάλτε τον στη βρύση (εικ. 3).
- 4) Βιδώστε τον προσαρμογέα στη βρύση με τη βοήθεια του ειδικού κλειδικού στερέωσης (**H**) (εικ. 4), προσέχοντας ιδιαίτερα την τοποθέτηση του παρεμβύσματος (**N**) στην ειδική υποδοχή (εικ. 4).
- 5) Χαμηλώστε τον δακτύλιο στερέωσης έως ότου καλυφθεί ο προσαρμογέας (εικ. 5) και βιδώστε τον σύνδεσμο.

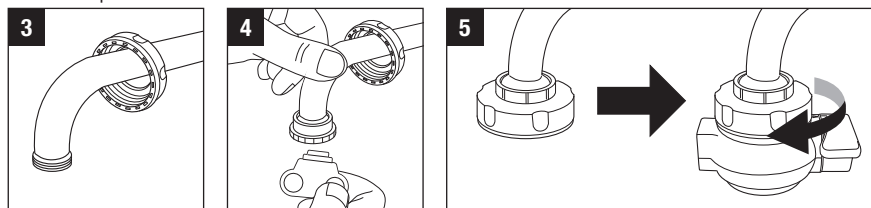

- 6) Για να εγκαταστήσετε τον σύνδεσμο με τον προσαρμογέα **M** ενεργήστε ως εξής:

- Αφαιρέστε τον δακτύλιο στερέωσης από τον σύνδεσμο και πάρτε τον προσαρμογέα **L** διαμέτρου 21 mm μαζί με το παρεμβύσμα **N** και συνδέστε τα τρία στοιχεία σύμφωνα με την περιγραφή στην εικόνα **6A, 6B & 6C**.

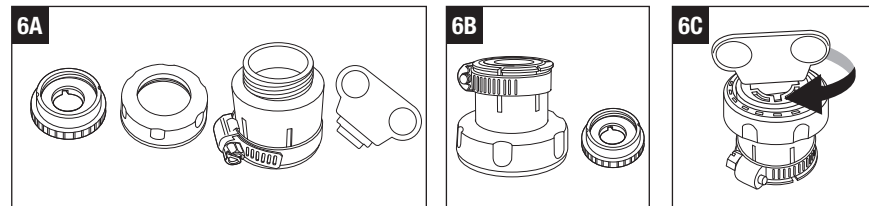

- Με ένα επίπεδο κατασαβίδι χαλαρώστε το κολάρο σύσφιξης και αφαιρέστε τα δύο ελαστικά παρεμβύσματα που υπάρχουν στο εσωτερικό του προσαρμογέα **M** (εικ. 7a, 7b).

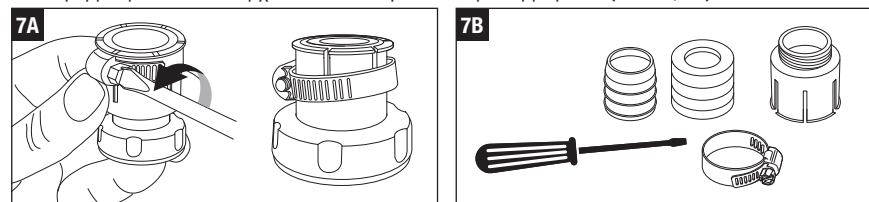

- Επιλέξτε το καταλληλότερο στεγανοποιητικό παρεμβύσμα: μόνο εκείνο με τη μεγαλύτερη διάμετρο (εικ. 8A) ή και τα δύο τοποθετημένα το ένα μέσα στο άλλο (εικ. 8C). Επειτα τοποθετήστε τα στον προσαρμογέα πιέζοντας καλά και δίνοντας ιδιαίτερη προσοχή στην κατεύθυνση εισαγωγής (εικ. 8D).

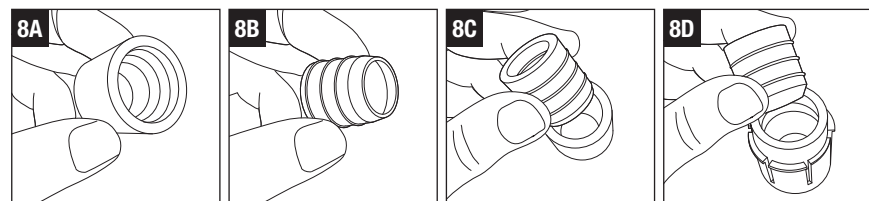

- Τοποθετήστε τον προσαρμογέα **M** στη βρύση και σφίξτε το κολάρο σύσφιξης με τη βοήθεια ενός επίπεδου κατασαβιδιού για να το ασφαλίσετε γερά στην ίδια τη βρύση (εικ. 9A και B).
- Βιδώστε τον σύνδεσμο στον δακτύλιο (εικ. 10).

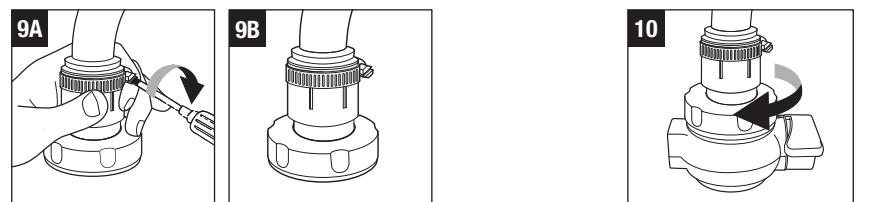

- 7) Αφαιρέστε το φίλτρο HYDROSMART™ από το σακουλάκι του και ξεπλύνετέ το με νερό βρύσης. Σε αυτό το σημείο συνδέστε το φίλτρο στον σύνδεσμο όπως φαίνεται στην εικόνα **11A, 11B, 11C**.

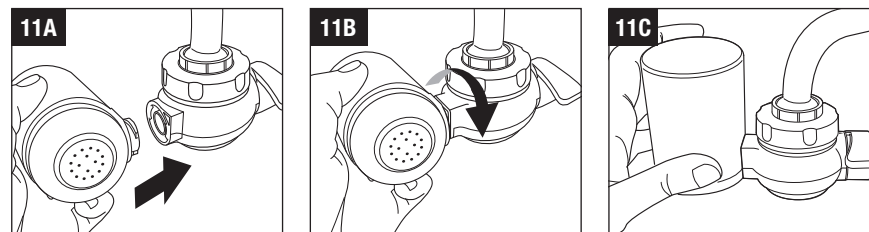

**ΣΥΣΤΗΜΑ ΦΙΛΤΡΑΡΙΣΜΑΤΟΣ SMART – ΔΩΡΕΑΝ ΕΦΑΡΜΟΓΗ LAICA HOME WELLNESS - ΧΡΗΣΗ**

Λίστα συμβατών συσκευών:

- iOS: iPhone με λειτουργικό σύστημα έκδοσης 10 και άνω.

- **Για συσκευές με λειτουργικό σύστημα Android™:** έκδοση 6.0 (Marshmallow) και άνω.

Εάν προσθέσετε το φίλτρο HYDROSMART™ στη δωρεάν εφαρμογή «Laica Home Wellness» μπορείτε να λαμβάνετε αυτόματη ειδοποίηση αντικατάστασης του φίλτρου στο smartphone σας.

1. Εγκαταστήστε στο smartphone σας τη δωρεάν εφαρμογή «LAICA Home Wellness».
2. Ανοίξτε την εφαρμογή και, από την αρχική οθόνη, πιείτε στην ενότητα «ΦΙΛΤΡΑΡΙΣΜΑ».
3. Προσθέστε το φίλτρο HYDROSMART™ πατώντας στην εφαρμογή του κουμπι «+». Μπορείτε να προσθέσετε το φίλτρο σαρώνοντας τον κωδικό QR που είναι τυπωμένος στο πάνω μέρος του φίλτρου ή χειροκίνητα πατώντας το κουμπι «Χειροκίνητη επιλογή».
4. Η εφαρμογή εισάγει το φίλτρο και προτείνει αυτόματα την ημερομηνία αντικατάστασής του. Για τη βέλτιστη αξιοποίηση της πραγματικής διάρκειας του φίλτρου, με βάση το νερό που υποβάλλεται σε επεξεργασία, μπορείτε να επιλέξετε το επίπεδο χλωρίου που υπάρχει στο νερό του δικτύου παροχής. Για την ορθή χρήση ζητήστε περαιτέρω πληροφορίες από τον φορέα του δικτύου ύδρευσης ή πραγματοποιήστε προκαταρκτική αξιολόγηση του νερού του τοπικού δικτύου.
5. Αποθηκεύστε τις ρυθμίσεις πατώντας το κουμπι «☑».
6. Κατά την ημερομηνία αντικατάστασης του φίλτρου, στο smartphone σας θα εμφανιστεί μια ειδοποίηση που σας καλεί να προβείτε σε αντικατάσταση. Η ειδοποίηση αποστέλλεται και στο email που έχετε δηλώσει κατά την εγγραφή.

- Για να σαρώσετε τον κωδικό QR που είναι τυπωμένος στο πάνω μέρος του φίλτρου θα πρέπει να επιτρέψετε στο app να αποκτήσει πρόσβαση στην κάμερα του κινητού σας.
- Για να λαμβάνετε ειδοποιήσεις σχετικά με την αντικατάσταση του φίλτρου, θα πρέπει να τις ενεργοποιήσετε μέσα από τις ρυθμίσεις του smartphone σας.
- Για να αντικαταστήσετε το φίλτρο, μπορείτε να προσθέσετε ένα νέο φίλτρο σαρώνοντας τον κωδικό QR που είναι τυπωμένος στο πάνω μέρος του ή να ανανεώσετε την ημερομηνία λήξης κάνοντας κλικ στο κουμπι «Εξαντλημένο φίλτρο (κάντε κλικ για αντικατάσταση)».

**ΧΡΗΣΗ ΤΟΥ ΣΥΣΤΗΜΑΤΟΣ ΦΙΛΤΡΑΡΙΣΜΑΤΟΣ**  
**Ενεργοποίηση του φίλτρου HYDROSMART™ Laica:**

Κατά την πρώτη χρήση και κάθε φορά που αλλάζετε το φίλτρο HYDROSMART™ ανοίξτε το νερό και αφήστε το να τρέξει μέσα από το φίλτρο για μερικά λεπτά (τουλάχιστον 4-5 λεπτά), ώστε να ενεργοποιηθούν σωστά τα υλικά από τα οποία αποτελείται το φίλτρο. Το νερό αυτό μπορεί να χρησιμοποιηθεί για το πότισμα των φυτών. Αν το σύστημα φιλτραρίσματος Laica δεν έχει χρησιμοποιηθεί για 24 ώρες ή περισσότερο, αφήστε το νερό να τρέξει για 30-60 δευτερόλεπτα προτού χρησιμοποιήσετε ξανά το φιλτραρισμένο νερό.

**ΠΡΟΣΟΧΗ:**

- Για να διασφαλίσετε την απόδοση του συστήματος φιλτραρίσματος συνιστάται να γίνεται αποκλειστικά φιλτραρίσμα κρύου νερού.
- Η διέλευση νερού με θερμοκρασία άνω των 50 °C μέσω του σύνδεσμου μπορεί να προκαλέσει μόνιμες βλάβες. Η διέλευση νερού με θερμοκρασία άνω των 35 °C μέσω του φίλτρου μπορεί να προκαλέσει μόνιμες βλάβες στη λειτουργία.
- Για να ρυθμίσετε με τον βέλτιστο τρόπο τη ροή του

νερού, ανοίξτε αργά τη βρύση. Το σύστημα φιλτραρίσματος της Laica διαθέτει 2 διαφορετικούς τρόπους παροχής του νερού του οποίου μπορείτε να επιλέξετε με τον διακόπτη C:

- 1) Φιλτραρισμένο νερό για πόση, πλύσιμο φρούτων και λαχανικών, μαγειρέμα και εκτέλεση όλων των καθημερινών εργασιών με νερό που είναι ασφαλές και έχει καλή γεύση.

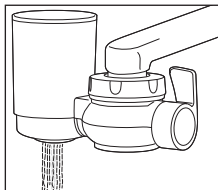

- 2) Μη φιλτραρισμένο νερό με καταιονητήρα.

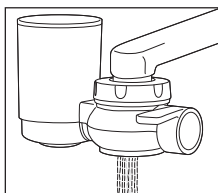
**ΑΝΤΙΚΑΤΑΣΤΑΣΗ ΤΟΥ ΦΙΛΤΡΟΥ**

Για την αντικατάσταση του φίλτρου περιστρέψτε το φίλτρο αριστερόστροφα και αφαιρέστε το τραβώντας το προς τα έξω (εικ. 12A, 12B, 12C).

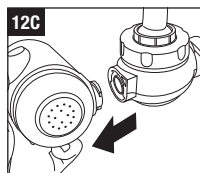
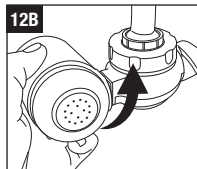
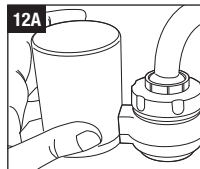

Αντικαταστήστε το με ένα νέο φίλτρο επαναλαμβάνοντας τις ενέργειες που περιγράφονται στο σημείο 7 της παραγράφου «ΠΡΟΕΤΟΙΜΑΣΙΑ ΤΟΥ ΣΥΣΤΗΜΑΤΟΣ ΦΙΛΤΡΑΡΙΣΜΑΤΟΣ» και «ΧΡΗΣΗ ΤΟΥ ΣΥΣΤΗΜΑΤΟΣ ΦΙΛΤΡΑΡΙΣΜΑΤΟΣ» - Ενεργοποίηση του φίλτρου HYDROSMART™ Laica».

Για να έχετε το καλύτερο δυνατό αποτέλεσμα και να εξασφαλίσετε την ασφάλεια του συστήματος φιλτραρίσματος συνιστάται η αντικατάσταση του φίλτρου κάθε 3 μήνες ή κάθε 900 L φιλτραρισμένου νερού.

**ΣΥΝΤΗΡΗΣΗ ΚΑΙ ΦΡΟΝΤΙΔΑ**

Βεβαιωθείτε ότι τα χέρια σας είναι καθαρά κατά τη διάρκεια των εργασιών συντήρησης του συστήματος φιλτραρίσματος. Καθαρίζετε τακτικά το εξωτερικό μέρος του σύνδεσμου με βρεγμένο σφουγγάρι και ήπιο απορρυπαντικό, και ξεβγάζετε επιμελώς με κρύο πόσιμο νερό. Μην χρησιμοποιείτε επιθετικά απορρυπαντικά, διαλύτες, χημικά ή λειαντικά προϊόντα.

Συνιστάται να καθαρίζετε σχολαστικά ολόκληρο τον σύνδεσμο κάθε φορά που αλλάζετε το φίλτρο. Για τη συντήρηση, αφαιρέστε ολόκληρο το σύστημα φιλτραρίσματος ακολουθώντας τις οδηγίες εγκατάστασης αντιστρόφως.

- 1) Ξεπλύνετε τον σύνδεσμο με πόσιμο μη φιλτραρισμένο νερό βρύσης. Μην χρησιμοποιείτε απορρυπαντικά, διαλύτες, χημικά ή λειαντικά προϊόντα για να καθαρίσετε τον σύνδεσμο.

Εάν είναι απαραίτητο αφαιρέστε τον δακτύλιο στερέωσης (E), το ελαστικό παρέμβυσμα (F) και ξεπλύνετε με τρεχούμενο πόσιμο νερό το πλέγμα από ανοξείδωτο χάλυβα (G).

- 2) Χρησιμοποιήστε ένα βουρτσάκι για να αφαιρέσετε τυχόν προσμείξεις που μπορεί να υπάρχουν στην έξοδο του μη φιλτραρισμένου νερού και ξεπλύνετε ριχνοντας τρεχούμενο πόσιμο νερό.
- 3) Μην πλένετε τον σύνδεσμο ή το φίλτρο HYDROSMART™ σε πλυντήριο πιάτων.

**ΑΝΤΙΚΑΤΑΣΤΑΣΗ ΚΑΤΕΣΤΡΑΜΜΕΝΩΝ ΕΞΑΡΤΗΜΑΤΩΝ**

Σε περίπτωση θραύσης ή καταστροφής των προσαρμογών, προμηθευτείτε ανταλλακτικά από τα εξουσιοδοτημένα σημεία πώλησης (δείτε στον ιστότοπο [www.laica.it](http://www.laica.it) τη λίστα με όλα τα εξουσιοδοτημένα σημεία πώλησης της Laica). Απορρίψτε τα κατεστραμμένα εξαρτήματα σύμφωνα με την περιγραφή στην παράγραφο «ΔΙΑΔΙΚΑΣΙΑ ΑΠΟΡΡΙΨΗΣ».

**ΕΠΙΛΥΣΗ ΠΡΟΒΛΗΜΑΤΩΝ**

Πρόβλημα	Πιθανή αιτία	Επίλυση
Η συσκευή δεν φιλτραρισμένο νερό	Το πλέγμα από χάλυβα έχει βουλώσει λόγω της παρουσίας ιζημάτων	Αποσυνδέστε τον σύνδεσμο και καθαρίστε το χαλύβδινο πλέγμα
Η συσκευή δεν παρέχει φιλτραρισμένο νερό	Το σύστημα φιλτραρίσματος έχει συγκρατήσει τα μικρο-ιζήματα που υπάρχουν στο νερό και έχει βουλώσει	Αντικαταστήστε το φίλτρο HYDROSMART™
Κανένας από τους προσαρμογείς που παρέρχονται δεν συνδέεται στη βρύση	Η βρύση δεν πληροί τις προδιαγραφές ή έχει υποστεί ζημιά	Χρησιμοποιήστε τον προσαρμογέα M
Υπάρχει διαρροή ανάμεσα στον προσαρμογέα και στη βρύση	Ο προσαρμογέας δεν έχει βιδωθεί επαρκώς	Αφαιρέστε τον σύνδεσμο, στερεώστε τον προσαρμογέα με το ειδικό εργαλείο και έπειτα ξαναβάλτε τον σύνδεσμο
Υπάρχει διαρροή ανάμεσα στον σύνδεσμο και στο φίλτρο HYDROSMART™	Το παρέμβυσμα απουσιάζει	Τοποθετήστε το παρέμβυσμα N
Υπάρχει διαρροή ανάμεσα στον προσαρμογέα και στον σύνδεσμο	Ο δακτύλιος στερέωσης έχει χαλαρώσει	Σφίξτε τον δακτύλιο στερέωσης
Υπάρχει διαρροή ανάμεσα στον σύνδεσμο και στο φίλτρο HYDROSMART™	Παρουσία ιζημάτων ανάμεσα στον προσαρμογέα και στον σύνδεσμο	Αφαιρέστε τον σύνδεσμο και καθαρίστε όλα τα εξαρτήματα
Ο διακόπτης επιλογής δεν λειτουργεί	Το φίλτρο δεν έχει συνδεθεί σωστά	Αποσυνδέστε το φίλτρο και επανασυνδέστε το ακολουθώντας τις οδηγίες
Ο διακόπτης επιλογής δεν λειτουργεί	Ο σύνδεσμος έχει υποστεί ζημιά	Αντικαταστήστε τον σύνδεσμο

Πρόβλημα	Πιθανή αιτία	Επίλυση
Το φιλτραρισμένο νερό έχει δυσάρεστη γεύση	Η ενεργοποίηση του φίλτρου δεν εκτελέστηκε σωστά	Εκτελέστε ξανά την ενεργοποίηση του φίλτρου σύμφωνα με την περιγραφή στην παράγραφο «ΧΡΗΣΗ ΤΟΥ ΣΥΣΤΗΜΑΤΟΣ ΦΙΛΤΡΑΡΙΣΜΑΤΟΣ»

**ΔΙΑΔΙΚΑΣΙΑ ΑΠΟΡΡΙΨΗΣ**

- Το φίλτρο HYDROSMART™ το οποίο πρέπει να αντικαθίσταται κάθε 900L / 3 μήνες φιλτραρισμένου νερού θα πρέπει να απορριπτείται ως μη ανακυκλώσιμο απόβλητο.
- Ο σύνδεσμος, μόνο σε περίπτωση θραύσης, θα πρέπει να απορριπτείται μαζί με τα ξηρά μη ανακυκλώσιμα απόβλητα.

**ΕΓΓΥΗΣΗ**

Η παρούσα συσκευή φέρει εγγύηση 2 ετών από την ημερομηνία αγοράς η οποία πρέπει να επιβεβαιώνεται από τη σφραγίδα ή την υπογραφή του πωλητή καθώς και από την αποδείξη αγοράς την οποία πρέπει να φυλάσσετε. Η εν λόγω χρονική περίοδος συμμορφώνεται με την ισχύουσα νομοθεσία και εφαρμόζεται μόνο στην περίπτωση που ο καταναλωτής είναι ιδιώτης. Τα προϊόντα Laica έχουν σχεδιαστεί για οικιακή χρήση και δεν επιτρέπεται η χρήση τους σε καταστήματα.

Η εγγύηση καλύπτει μόνο τα εργοστασιακά ελαττώματα και δεν ισχύει σε περίπτωση που η ζημία έχει προκληθεί από τυχαία συμβάν, εσφαλμένη χρήση, αμέλεια ή μη κατάλληλη χρήση του προϊόντος. Να χρησιμοποιείτε μόνο τα εξαρτήματα που παρέχονται. Η χρήση διαφορετικών εξαρτημάτων μπορεί να συνεισφέρει ακύρωση της εγγύησης. Μην ανοίγετε τη συσκευή για κανένα λόγο - σε περίπτωση που την ανοίξετε ή την παραποιήσετε, η εγγύηση χάνεται οριστικά. Η εγγύηση δεν ισχύει τα μέρη που υφίστανται φθορά και για τις μπαταρίες όταν παρέχονται μαζί.

Μόλις παρέλθουν τα 2 χρόνια από την αγορά, η εγγύηση παύει να ισχύει - σε αυτή την περίπτωση οι παρεμβάσεις τεχνικής υποστήριξης θα εκτελούνται επί πληρωμή. Μπορείτε να ζητήσετε πληροφορίες σχετικά με τις παρεμβάσεις τεχνικής υποστήριξης, είτε εντός εγγύησης είτε επί πληρωμή, στη διεύθυνση [info@laica.com](mailto:info@laica.com). Δεν υποχρεούστε σε καμία καταβολή ποσού για τυχόν επισκευές και αντικαταστάσεις προϊόντων που εμπίπτουν στους όρους της εγγύησης.

Σε περίπτωση βλάβης απευθυνθείτε στον πωλητή σας- ΜΗΝ αποστέλλετε το προϊόν απευθείας στη LAICA. Οποιαδήποτε εργασία εντός εγγύησης (συμπεριλαμβανομένης της αντικατάστασης του προϊόντος ή μέρους αυτού) δεν συνεπάγεται την παράταση της αρχικής διάρκειας της εγγύησης του προϊόντος που αντικαθίσταται.

Η κατασκευαστρια εταιρεία δεν φέρει καμία ευθύνη για τυχόν ζημιές που μπορεί να προκληθούν, με αμεσο ή έμμεσο τρόπο, σε άτομα, αντικείμενα και κατοικίδια ζώα σε περίπτωση μη τήρησης όλων των απαιτήσεων που αναφέρονται στο σχετικό χειρίδιο οδηγιών και που αφορούν, κυρίως, τις προειδοποιήσεις ως προς την εγκατάσταση, τη χρήση και τη συντήρηση του προϊόντος. Αποτελεί δικαίωμα της εταιρείας Laica, η οποία διαρκώς επιδιώκει τη βελτίωση των προϊόντων της, να τροποποιεί πλήρως ή μερικώς τα προϊόντα της χωρίς καμία προειδοποίηση, ανάλογα με τις ανάγκες παραγωγής, χωρίς αυτό να συνεπάγεται ευθύνη εκ μέρους της εταιρείας Laica ή των μεταπωλητών της.

**COMPONENTE**

- A) Conector
- B) Filtru HYDROSMART™
- C) Manetă de selecție
- E) Inel de fixare
- F) Garnitură din cauciuc
- G) Sită din oțel inoxidabil (îndepărtează impuritățile majore)
- H) Chieie pentru adaptoare
- I) Set adaptoare pentru robinete cu diametrul filetului interior de 23 mm și 24 mm
- L) Set adaptoare pentru robinete cu diametrul filetului exterior de 20,7 mm și 21 mm
- M) Adaptoare pentru robinete rotunde cu diametrul de la 15 mm la 25 mm
- N) 2 garnituri universale pentru adaptoare

Stimate client, societatea Laica vă mulțumește pentru că ați ales acest produs, realizat conform unor criterii de fiabilitate și calitate, pentru deplina satisfacție a clienților noștri

**IMPORTANT****CITIȚI CU ATENȚIE ÎNAINTE DE UTILIZARE PĂSTRAȚI INSTRUCȚIUNILE PENTRU A LE CONSULTA ULTERIOR**

Manualul de instrucțiuni reprezintă o parte integrantă a produsului și trebuie păstrat pe toată perioada de utilizare a acestuia. În cazul în care aparatul este cedat unui nou proprietar, predați acestuia și întreaga documentație aferentă.

Pentru o utilizare sigură și corectă a produsului, utilizatorul are obligația de a citi cu atenție instrucțiunile și avertismentele din cuprinsul manualului, deoarece acestea conțin informații importante cu privire la siguranță, instrucțiuni de utilizare și întreținere. În caz de pierdere a manualului de instrucțiuni sau dacă aveți nevoie de mai multe informații sau lămuriri, vă rugăm să completați formularul aferent, disponibil pe site-ul <https://www.laica.it/> în secțiunea Întrebări Frecvente și Asistență.

**ATENȚIE:** Filtrul pentru robinet Laica este un echipament destinat tratării apei potabile. Filtrul HYDROSMART™ filtrează apa potabilă de la rețea, îmbunătățindu-i gustul și reducând concentrația unor eventuale substanțe nedorite prezente în apă. Filtrele HYDROSMART™ Laica sunt compuse din cărbuni vegetali activi și membrană din fibră tubulară. Cărbunele activ se utilizează în general pentru eliminarea clorului și a derivaților acestuia. de asemenea, filtrul HYDROSMART™ reduce eficient: clorul, microparticulele de plastic, erbicidele clorurate și pesticide, solvenții organici clorurați, particulele și microresturi, nisipul și rugina și particulele în suspensie".

Filtrul pentru robinet LAICA GENOVA permite să se selecteze 2 moduri diferite de curgere a apei:

- 1) Apă filtrată de buăt.
- 2) Apă nefiltrată cu jet de duș.

**ATENȚIE:** Filtrul HYDROSMART™ Laica filtrează apa care, ÎN ORICE CAZ, TREBUIE SĂ FIE POTABILĂ și sigură din punct de vedere microbiologic (verificați împreună cu autoritatea locală competentă din zona dumneavoastră). Pentru o utilizare responsabilă, solicitați mai multe informații administratorului rețelei dumneavoastră de distribuție a apei potabile sau efectuați o testare a apei de la robinet.

**CONSIDERENTE GENERALE DE SIGURANȚĂ**

- După ce produsul a fost scos din cutie, verificați dacă acesta este intact sau dacă prezintă semne de avariere pe durata transportului. Dacă aveți

neclarități, nu utilizați aparatul și adresați-vă unui distribuitor autorizat.

- Urmați instrucțiunile din cuprinsul acestui manual. Utilizarea incorectă poate compromite siguranța produsului sau poate provoca avarierea acestuia.
- Producătorul va fi exonerat de răspunderea pentru eventualele daune provocate de o utilizare necorespunzătoare sau eronată.
- Pentru persoanele care suferă de boli specifice, alergii sau pentru persoanele care urmează o dietă controlată, se recomandă consultarea medicului, înainte de a utiliza sistemul de filtrare.
- **Nu lăsați punga de plastic în care este ambalat produsul la îndemâna copiilor: pericol de sufocare.**
- Utilizați acest produs exclusiv în scopul pentru care a fost proiectat și anume ca APARAT PENTRU TRATAREA APEI POTABILE. Orice altă utilizare este considerată necorespunzătoare și prin urmare este periculoasă.
- În cazul semnării unor situații de urgență de către autoritățile competente, întrerupeți folosirea sistemului de filtrare și adresați-vă companiei care se ocupă de distribuția apei, pentru a solicita informații suplimentare. Atunci când autoritățile declară că apa de la robinet este potabilă și sigură din nou, sistemul de filtrare trebuie curățat după cum este indicat în secțiunea „ÎNTREȚINERE ȘI ÎNGRIJIRE”, iar filtrul HYDROSMART™ trebuie înlocuit urmând instrucțiunile de la punctul „UTILIZAREA SISTEMULUI DE FILTRARE-ACTIVAREA FILTRULUI HYDROSMART™”.
- **Nu lăsați produsul la îndemâna copiilor**
- Operațiunile de pregătire, înlocuire a filtrului și operațiunile de întreținere trebuie efectuate exclusiv de persoane cu vârstă de peste 12 ani.
- Acest produs poate fi utilizat de persoane cu capacități fizice, senzoriale sau mentale reduse, sau lipsite de experiența necesară, numai după ce acestea au fost instruite în prealabil cu privire la utilizarea sigură a aparatului și după ce au înțeles pericolele pe care le implică utilizarea acestuia.
- În caz de defecțiuni sau probleme de funcționare, adresați-vă unui distribuitor autorizat. Puteți obține informații despre asistența tehnică prin completarea formularului corespunzător pe site-ul <https://www.laica.it/> la secțiunea Faq și Asistență.
- Manevrați aparatul cu grijă, protejându-l împotriva loviturilor, a variațiilor extreme de temperatură, a prafului, a razelor directe ale soarelui și ferindu-l de sursele de căldură.
- Păstrați produsul departe de aragaz, plite fierbinți, cuptor, cuptor cu microunde sau materiale inflamabile.
- **NU** utilizați acest produs pentru a produce apă potabilă. Acest produs **NU** este o jucărie și nu trebuie utilizat ca atare.
- **NU** manipulați sau nu rupeți sistemul de filtrare și filtrul indiferent de situație.
- **NU** expuneți produsul la intemperii (ploaie, soare etc.).
- **NU** introduceți obiecte în deschizăturile dispozitivului.
- **NU** introduceți dispozitivul într-un sterilizator în funcțiune.
- **NU** congelați dispozitivul.
- **NU** spălați produsul în mașina de spălat vase.
- **NU** utilizați sistemul de filtrare cu apă care a fost tratată în prealabil.
- **NU filtrați niciodată apa caldă. ATENȚIE:**
  - Trecerea apei cu o temperatură de peste 50°C prin conector poate provoca daune ireversibile.
  - Trecerea apei la o temperatură de peste 35°C prin filtru poate compromite definitiv funcționarea corectă a acestuia.

- **Pentru a asigura cea mai bună performanță, presiunea de utilizare trebuie să fie între 0,20 și 0,35 MPa.**
- Filtrați doar apă rece de la robinet, provenită din rețeaua de alimentare de uz casnic, întotdeauna cu filtrul montat corect.
- Acest aparat nu este destinat uzului profesional, ci exclusiv uzului casnic.

**NOTE IMPORTANTE PENTRU UTILIZAREA PRODUSULUI**

- Filtrul HYDROSMART™ Laica filtrează apa care, ÎN ORICE CAZ, TREBUIE SĂ FIE POTABILĂ. Pentru o utilizare rațională a produsului, înainte de folosirea acestuia, vă recomandăm să verificați calitatea apei, prin intermediul autorității competente în zona dumneavoastră.
- Sistemul de filtrare Laica menține pH-ul în limitele indicate de Directiva Europeană 98/83/CE privind calitatea apei destinate consumului uman.

**DECLARAȚIE DE CONFORMITATE:**

Sistemele de filtrare produse de Laica respectă următoarele prevederi:

- D.M. nr. 174 din data de 6/04/2004, regulament cu privire la materialele și obiectele ce pot fi utilizate în instalațiile fixe de captare, tratare, transport și distribuție a apei destinate consumului uman.
- Decretul Lege nr. 31 din data de 2 februarie 2001,

- pentru punerea în aplicare a Directivei 98/83/CE privind calitatea apei destinate consumului uman.
- Regulamentul 1935/2004/CE cu privire la materialele ce intră în contact cu produsele alimentare.
- Regulamentul (UE) 10/2011 cu privire la materialele și obiectele din material plastic, destinate să vină în contact cu produsele alimentare.
- D.M. nr. 25 din data de 7/02/2012 (ITALIA), prevederi tehnice pentru echipamentele utilizate pentru tratarea apei destinate consumului uman.
- DM din 21 martie 1973 cu modificările și completările ulterioare, privind reglementările în materie de igienă a ambalajelor, recipientelor, ustensilelor destinate să vină în contact cu substanțele alimentare sau cu substanțe de uz personal.



**Atenție: acest echipament necesită o întreținere periodică regulată, în vederea îndeplinirii cerințelor de potabilitate pentru apa potabilă tratată și în vederea menținerii calității îmbunătățite a apei, la nivelurile declarate de către constructor.**

**OPERAȚIUNILE DE PREGĂTIRE A FILTRULUI PENTRU ROBINET**

- 1) Înainte de a continua cu următoarele operațiuni, spălați-vă pe mâini și clătiți bine sub un jet de apă toate componentele necesare pentru instalarea sistemului de filtrare. Curățați partea externă a conectorului și adaptoarele cu un detergent delicat și clătiți foarte bine cu apă rece potabilă. Nu utilizați detergenți agresivi, solvenți, substanțe chimice sau abrazive.

- 2) Scoateți aeratorul de pe robinet (**fig. 1, 2**) și alegeți adaptorul adecvat, dintre cele din dotare: **I, L sau M.**

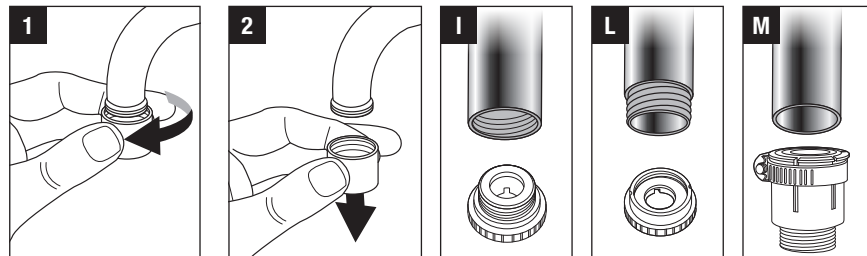

- 3) Pentru a instala conectorul folosind adaptoarele de tip **I sau L**, scoateți inelul de fixare de pe conector și introduceți-l pe robinet (**fig. 3**).
- 4) Înșurubați adaptorul pe robinet, ajutați-vă cu cheia de fixare corespunzătoare (**H**) (**fig. 4**), acordând o atenție deosebită introducerii garniturii (**N**) în spațiul corespunzător (**fig. 4**).
- 5) Coborâți inelul de fixare, până când acesta acoperă adaptorul (**fig. 5**) și înșurubați conectorul.

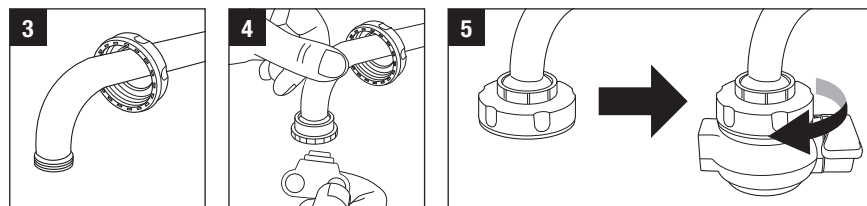

6) Pentru a instala conectorul cu adaptorul M, procedați după cum urmează:

- Scoateți inelul de fixare de pe conector și luați adaptorul L cu diametrul Ø 21 mm cu tot cu garnitura N, apoi asamblați cele trei piese, urmând indicațiile din figurile 6A, 6B și 6C.

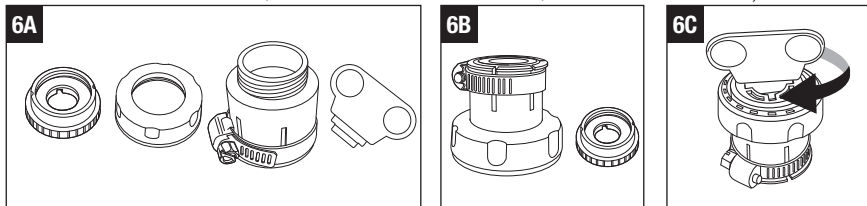

- Cu o șurubelniță plată slăbiți clema de fixare și scoateți cele două garnituri din cauciuc din interiorul adaptorului M (fig.7a, 7b).

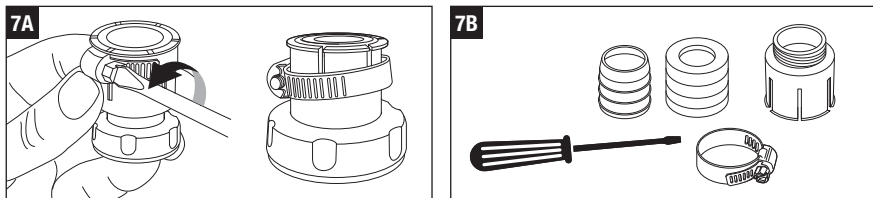

- Alegeți garnitura cea mai potrivită: numai pe cea cu diametrul cel mai mare (fig. 8A) sau pe ambele introduse una în cealaltă (fig. 8C). Apoi introduceți-le în adaptor, apăsând bine și acordând o atenție deosebită părții de inserție (fig. 8D).

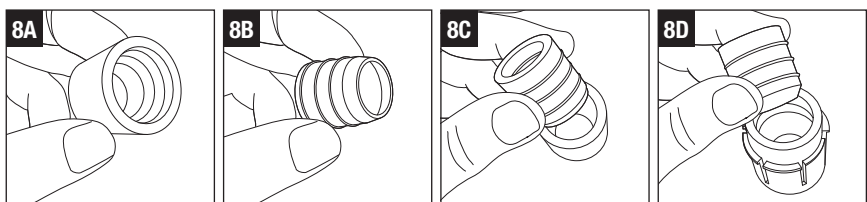

- Montați adaptorul M pe robinet și strângeți clema de fixare cu ajutorul unei șurubelnițe plate pentru a o fixa în siguranță pe robinet (fig. 9A și B).
- Înșurubați conectorul pe inel (fig. 10).

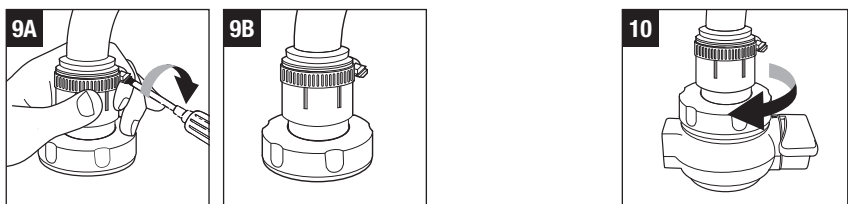

7) Scoateți filtrul HYDROSMART™ din punguța sa și clătiți-l sub jet de apă de la robinet. După aceea, prindeți filtrul pe conector urmând indicațiile din figurile 11A, 11B, 11C.

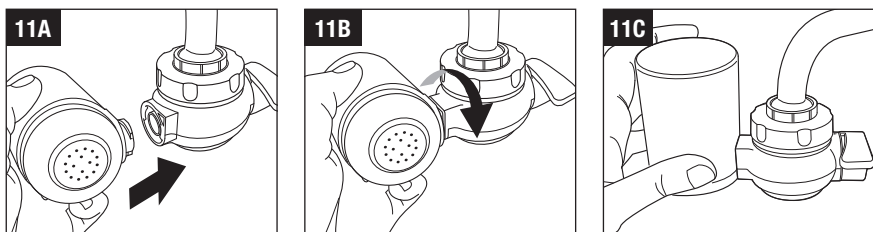

**SMART FILTRATION SYSTEM – FREE APP LAICA HOME WELLNESS - UTILIZARE**

Listă dispozitive compatibile:

- iOS: iPhone cu sistem de operare începând cu versiunea 10.
- Pentru dispozitive cu sistem de operare Android™: începând cu versiunea 6.0 (Marshmallow).

Adăugând filtrul HYDROSMART™ în aplicația gratuită "Laica Home Wellness", veți primi automat notificarea de înlocuire a filtrului, pe smartphone-ul dumneavoastră.

1. Instalați pe smartphone aplicația gratuită "LAICA Home Wellness".
2. Porniți aplicația și, de pe pagina principală, accesați secțiunea "FILTRARE".
3. Adăugați filtrul HYDROSMART™ apăsând pe tasta "+" din aplicație. Filtrul poate fi adăugat prin scanarea codului QR tipărit în partea de sus a filtrului, sau manual, prin apăsarea tastei „Selectează manual”.
4. Aplicația va introduce filtrul și va propune automat data de înlocuire a acestuia. Pentru optimizarea duratei efective a filtrului, ce depinde de apa tratată, este posibilă selectarea nivelului de clor existent în apa din rețeaua dumneavoastră. Pentru o utilizare rațională, solicitați mai multe informații administratorului rețelei dumneavoastră de distribuție a apei potabile, sau efectuați o testare preventivă a apei de la robinet.
5. Salvați setările, apăsând tasta "OK".
6. În ziua stabilită pentru înlocuirea filtrului, pe smartphone-ul dumneavoastră va fi afișată notificarea ce vă semnaleză necesitatea de înlocuire a acestuia. Totodată, notificarea va fi transmisă și pe adresa de e-mail introdusă în faza de înregistrare.

- Pentru a scana codul QR tipărit în partea de sus a filtrului, va trebui să vă exprimați acordul pentru accesul aplicației la camera foto a smartphone-ului dumneavoastră.
- Pentru a primi notificările de înlocuire a filtrului, va fi necesară activarea acestora, în setările smartphone-ului dumneavoastră.
- Pentru a înlocui filtrul, puteți adăuga un nou filtru, scanând codul QR tipărit în partea de sus a acestuia, sau puteți actualiza data de expirare, apăsând pe tasta „Filtru consumat (apasă pentru a-l schimba)”.



**UTILIZAREA SISTEMULUI DE FILTRARE**

**Activarea filtrului HYDROSMART™ Laica:**

La prima utilizare și de fiecare dată când schimbați filtrul HYDROSMART™ deschideți apa și lăsați-o să curgă prin filtru timp de câteva minute (cel puțin 4-5 minute), pentru a activa corect materialele din care este compus filtrul. Această apă poate fi folosită pentru a uda plantele. Dacă sistemul de filtrare Laica nu a fost utilizat timp de 24 de ore sau mai mult, lăsați apa să curgă timp de 30 până la 60 de secunde, înainte de a utiliza din nou apa filtrată.

**ATENȚIE:**

- Pentru a garanta performanțele sistemului de filtrare, se recomandă să filtrați întotdeauna numai apă rece.
- Trecerea apei cu o temperatură de peste 50°C prin conector poate provoca daune ireversibile. Trecerea apei la o temperatură de peste 35°C prin filtru poate compromite definitiv funcționarea corectă a acestuia.

- Pentru a regla debitul de apă în mod optim, deschideți încet robinetul. Sistemul de filtrare Laica are 2 moduri diferite de livrare a apei selectabile cu maneta C:

- 1) Apă filtrată pentru a bea, pentru a spăla fructele și legumele, pentru a găti și pentru a efectua toate operațiunile zilnice normale cu apă sigură și cu un gust bun.

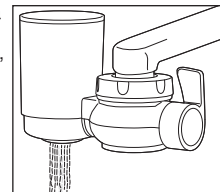

- 2) Apă nefiltrată cu jet de duș.

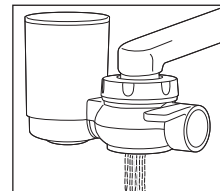

**ÎNLOCUIREA FILTRULUI**

Pentru înlocuirea filtrului, rotiți filtrul în sens invers acelor de ceasornic și scoateți-l trăgându-l spre exterior (fig.12A, 12B, 12C).

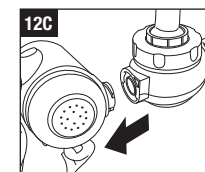
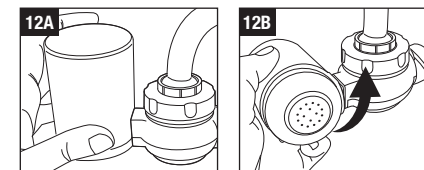

Înlocuiți-l cu un filtru nou prin repetarea operațiilor descrise la punctul 7 al paragrafului „PREGĂTIREA SISTEMULUI DE FILTRARE” și „UTILIZAREA SISTEMULUI DE FILTRARE” - Activarea filtrului HYDROSMART™ Laica”.

Pentru rezultate optime și pentru asigurarea siguranței sistemului de filtrare, se recomandă înlocuirea filtrului la fiecare 3 luni sau 900 L de apă filtrată.

**ÎNTREȚINERE ȘI ÎNGRIJIRE**

Asigurați-vă că aveți mâinile curate în timpul operațiunilor de întreținere a sistemului de filtrare. La intervale regulate de timp, curățați partea externă a conectorului cu un burete umezit și cu un detergent delicat și clătiți foarte bine cu apă rece potabilă.

Nu utilizați detergenți agresivi, solvenți, substanțe chimice sau abrazive.

Se recomandă o atentă curățare a întregului conector, la fiecare schimbare a filtrului.

Pentru întreținere, scoateți întregul sistem de filtrare urmând instrucțiunile de instalare în ordine inversă.

- 1) Clătiți conectorul sub jet de apă potabilă nefiltrată. Nu folosiți detergenți, solvenți, produse chimice sau abrazive, pentru a curăța conectorul. Dacă

- este nevoie, scoateți inelul de fixare (E), garnitura din cauciuc (F) și clătiți sita din oțel inoxidabil (G) sub jet de apă potabilă.
- Folosiiți o periuță de dinți pentru a îndepărta orice impuritate din orificiul de evacuare a apei nefiltrate și clătiți totul sub jet de apă potabilă de la robinet.
  - Nu spălați conectorul sau filtrul HYDROSMART™ în mașina de spălat vase.

### ÎNLOCUIREA PIESELOR DETERIORATE

În caz de rupere sau de deteriorare a adaptoarelor, cumpărați piese de schimb de la distribuitorii autorizați (consultați pe [www.laica.it](http://www.laica.it) lista tuturor distribuitorilor autorizați Laica).

Eliminați componentele deteriorate conform indicațiilor din secțiunea „PROCEDURA DE ELIMINARE”.

### SOLUȚIONARE A PROBLEMELOR

Problemă	Cauză posibilă	Soluție
Dispozitivul nu livrează apă nefiltrată	Sita de oțel este obstrucționată de sedimente	Demontați conectorul și curățați sita din oțel
Dispozitivul nu livrează apă filtrată	Sistemul de filtrare a blocat microsedimente în apă și este înfundat	Înlocuiți filtrul HYDROSMART™
Niciunul dintre adaptoarele furnizate nu se montează pe robinet	Robinetul nu corespunde standardelor sau este deteriorat	Folosiiți adaptorul M
Există scurgeri între adaptor și robinet	Adaptorul nu s-a înșurubat suficient de mult	Scoateți conectorul și fixați adaptorul cu unealta special prevăzută, după care montați la loc conectorul
	Garnitura lipsește	Introduceți garnitura N
Au apărut scurgeri între adaptor și conector	Inelul de fixare este slăbit	Strângeți inelul de fixare
	Depuneri de sedimente între adaptor și conector	Scoateți conectorul și curățați toate componentele
Au apărut scurgeri între conector și filtrul HYDROSMART™	Filtrul nu este asamblat în mod corect	Dezasamblați filtrul și reasamblați-l urmând instrucțiunile
Maneta de selecție nu se rotește sau nu funcționează	Conectorul este avariât	Înlocuiți conectorul
Apa filtrată are un gust neplăcut	Activarea filtrului nu a fost efectuată în mod corect	Reactivați filtrul după cum este descris la punctul „UTILIZAREA SISTEMULUI DE FILTRARE”

### PROCEDURA DE ELIMINARE

- Filtrul HYDROSMART™, ce trebuie înlocuit o dată la 900 litri/3 luni de apă filtrată, trebuie eliminat ca deșeu nereciclabil.
- Numai în cazul în care este avariât, conectorul trebuie eliminat ca deșeu uscat nereciclabil.

### GARANȚIE

Acest aparat este acoperit de garanție pe o perioadă de 2 ani de la data achiziționării, dată ce trebuie dovedită de ștampila sau semnătura distribuitorului și de bonul fiscal, pe care trebuie să îl păstrați cu grijă, împreună cu instrucțiunile. Perioada de garanție acordată respectă prevederile legislației în vigoare și este valabilă doar în cazul în care consumatorul este o persoană privată. Produsele Laica sunt proiectate pentru a fi utilizate la domiciliu și se interzice utilizarea acestora în structurile publice.

Garanția acoperă exclusiv defectele de fabricație și nu este valabilă în cazul în care dauna este provocată de o situație accidentală, de o folosire eronată, de neglijență sau utilizare necorespunzătoare a aparatului. Utilizați exclusiv accesoriile din dotare; utilizarea unor alte accesorii se poate solda cu pierderea garanției. Sub nicio formă nu deschideți aparatul; în cazul deschiderii sau modificării aparatului, garanția se va anula definitiv.

Garanția nu acoperă componentele supuse uzurii normale și nici bateriile, dacă acestea sunt livrate împreună cu aparatul. După 2 ani de la data achiziționării, termenul de garanție expiră; în acest caz, intervențiile de asistență tehnică vor fi efectuate contra cost. Puteți solicita informații privind intervențiile de asistență tehnică, atât cele efectuate în perioada de garanție, cât și cele efectuate contra cost, contactându-ne la adresa [info@laica.com](mailto:info@laica.com).

Pentru reparații și înlocuiri ale aparatelor ce îndeplinesc condițiile de acordare a garanției, nu se prevede niciun cost suplimentar. În caz de defecțiuni, adresați-vă distribuitorului; NU expediați aparatul direct societății LAICA. Toate intervențiile efectuate în perioada de garanție (inclusiv cele de înlocuire a aparatului sau a unei părți a acestuia) nu vor determina prelungirea perioadei de garanție inițiale, acordată aparatului înlocuit.

Producătorul va fi exonerat de orice răspundere pentru eventualele daune provocate, direct sau indirect, persoanelor, bunurilor și animalelor domestice, ca urmare a nerespectării tuturor prevederilor din cuprinsul prezentului manual de instrucțiuni și în special ca urmare a nerespectării avertismentelor privind instalarea, utilizarea și întreținerea produsului. Dat fiind că desfășoară o activitate constantă de îmbunătățire a produselor proprii, societatea Laica își rezervă dreptul de a modifica aceste produse, integral sau parțial, fără preaviz, în funcție de necesitățile de producție, fără ca aceste modificări să implice asumarea vreunei răspunderi de către societatea Laica sau de către distribuitorii acesteia.

### SOUČÁSTI

- Konektor
- Filtr HYDROSMART™
- Volící páka
- Upevňovací kroužek
- Gumové těsnění
- Sítka z nerezové oceli (odstraňuje hlavní nečistoty)
- Klíč na adaptéry
- Sada adaptéru na kohoutky s vnitřním závitem o průměru 23 mm a 24 mm
- Sada adaptéru na kohoutky s vnějším závitem o průměru 20,7 mm a 21 mm
- Adaptér na kulaté kohoutky o průměru od 15 mm do 25 mm
- N) 2 univerzální těsnění pro adaptéry

Vážený zákazníku, Laica Vám děkuje za výběr tohoto výrobku navrženého podle kritérií spolehlivosti a kvality pro zajištění kompletní spokojenosti

### PŘEČTĚTE SI POZORNĚ PŘED POUŽITÍM, UCHOVEJTE PRO BUDOUCÍ NAHLÉDNUTÍ

Návod k použití musí být považován za součást výrobku a musí být uchovávan po celou dobu jeho životnosti.

V případě předání výrobku jinému vlastníkovi předejte rovněž celou dokumentaci.

Pro bezpečné a správné používání výrobku je uživatel povinen si pečlivě přečíst pokyny a upozornění obsažené v tomto návodu, protože poskytují důležité informace týkající se bezpečnosti, pokynů pro použití a údržbu.

V případě ztráty návodu k použití nebo potřebujete-li získat další informace nebo vysvětlení, vyplňte příslušný formulář na webových stránkách <https://www.laica.it/> v části Časté dotazy (FAQ) a pomoc.

### POZOR:

Kohoutkový filtr Laica je zařízení zaměřené na úpravu pitné vody. Filtr HYDROSMART™ filtruje pitnou vodu z vodovodní sítě a zlepšuje její chuť snížením některých nežádoucích látek, které mohou být přítomné.

Filtry HYDROSMART™ Laica tvoří rostlinné aktivní uhlí a membrány z dutých vláken. Aktivní uhlí je obecně účinné při snižování chlóru a derivátů.

Filtr HYDROSMART™ také účinně snižuje: chlor, mikroplasty, herbicidy a chlorované pesticidy, chlorovaná organická rozpouštědla, částice a mikrotrhliny, písek, rez a suspendované částice. Kohoutkový filtr LAICA GENOVA umožňuje vybrat 2 různé režimy výdeje vody:

- Filtrovaná voda na pití.
- Nefiltrovaná voda se sprchou.

### POZOR:

Filtr HYDROSMART™ Laica filtruje vodu, která V KAŽDEM PŘÍPADĚ MUSÍ BÝT PITNÁ a mikrobiologicky bezpečná (tuto skutečnost ověřte u příslušného úřadu ve vaší oblasti). Pro uvědomělé použití požádejte o více informací u vašeho správce vodovodní sítě nebo si proveďte test vody vytékající z domácího vodovodního kohoutku.

### VŠEOBECNÁ BEZPEČNOSTNÍ UPOZORNĚNÍ

- Po vybalení výrobku z jeho obalu zkontrolujte jeho integritu a jakýkoli výskyt poškození způsobených při přepravě.
- V případě pochyb zařízení nepoužívejte a kontaktujte autorizovaného prodejce.

- Řiďte se pokyny v tomto návodu. Nesprávné použití může ovlivnit bezpečnost výrobku nebo způsobit jeho poškození. Výrobce nenes odpovědnost za případné škody vzniklé v důsledku nevhodného či chybného použití.
- Osoby trpící specifickými onemocněními, alergiemi nebo dodržujícími kontrolovanou dietu, by se před použitím filtračního systému měly poradit s lékařem.
- Uchovávejte plastový sáček mimo dosah dětí: nebezpečí udušení.
- Tento výrobek používejte pouze k účelu, pro který je určen, tady jako ZAŘÍZENÍ NA ÚPRAVU PITNÉ VODY. Jakékoli jiné použití je třeba považovat za nevhodné a tedy nebezpečné.
- Pokud kompetentní úřady vyhlásí nouzovou situaci, přestaňte filtrační systém používat a obraťte se na správce vodovodní sítě pro získání více informací. Pokud úřady prohlásí, že voda z vodovodu je opět pitná a bezpečná, musí se filtrační systém vyčistit, jak je uvedeno v odstavci „UDRŽBA A PÉČE“ a filtr HYDROSMART™ musí být vyměněn podle pokynů v části „POUŽÍVÁNÍ FILTRAČNÍHO SYSTÉMU - AKTIVACE FILTRU HYDROSMART™“.
- Uchovávejte výrobek mimo dosah dětí
- Přípravu, výměnu filtru a údržbu směřjí provádět pouze osoby ve věku starší 12 let.
- Tento výrobek může být používán osobami se sníženými tělesnými, smyslovými nebo duševními schopnostmi, nebo nezkušenými osobami, pouze tehdy, pokud byly předem poučeny o bezpečném používání a pouze, pokud byly informovány o nebezpečích spojených se samotným výrobkem.
- V případě poruchy nebo závady kontaktujte autorizovaného prodejce. Informace o technické pomoci získáte vyplněním příslušného formuláře na webové stránce <https://www.laica.it/> v části „Faq e Assistenza“ (FAQ a podpora).
- Zacházejte s výrobkem opatrně, chraňte jej před nárazy, extrémními změnami teplot, prachem, přímým slunečním zářením a zdroji tepla.
- Uchovávejte výrobek mimo dosah kamen, horkých varných desek, kamen, mikrovlnek a jiných hořlavých materiálů.
- NEPOUŽÍVEJTE** tento výrobek k výrobě pitné vody.
- NEPOUŽÍVEJTE** výrobek jako hračku.
- NEMANIPULUJTE** ani nerobítejte ze žádného důvodu filtrační systém a filtr.
- NEVYSTAVUJTE** výrobek atmosférickým vlivům (děšť, slunce atd.).
- NEVKLÁDEJTE** předměty do otvorů.
- NEVKLÁDEJTE** zařízení do sterilizátoru v provozu.
- NEZMRAZUJTE** zařízení.
- NEMYJTE** v myčce na nádobí.
- NEPOUŽÍVEJTE** filtrační systém s předem upravenou vodou.
- NIKDY nefiltrujte horkou vodu. POZOR:**
  - Průtok vody o teplotě vyšší než 50°C přes konektor by mohl způsobit trvalé poškození.
  - Průtok vody o teplotě vyšší než 35°C přes filtr by mohl způsobit trvalé poškození funkčnosti.
  - Pro zajištění co nejlepšího výkonu by provozní tlak měl být mezi 0,20 a 0,35 MPa.

- Filtrujte pouze studenou tekoucí vodu z domácí vodovodní sítě, vždy se správně sestaveným filtrem.
- Toto zařízení **NENÍ** vhodné pro profesionální použití, ale pouze pro domácí použití.

## DŮLEŽITÉ POZNÁMKY PRO POUŽITÍ VÝROBKU

- Filtr HYDROSMART™ filtruje vodu, která **MUSÍ BÝT V KAŽDÉM PŘÍPADĚ PITNÁ**. Pro odpovědné používání výrobku, před jeho použitím, vám doporučujeme ověřit kvality vody u příslušných místních úřadů.
- Filtrační systém Laica udržuje pH v rozmezí stanoveném podle evropské směrnice 98/83/ES o jakosti vody určené pro lidskou spotřebu.

## PROHLÁŠENÍ O SHODĚ:

Filtrační systémy vyrobené společností Laica jsou v souladu s následujícími legislativními požadavky:

- Italská vyhláška č. 174 ze dne 06.04.2004, o materiálech a předmětech, které mohou být používány v pevných zařízeních zachycování, zpracování, dodávek a distribuce vody určené pro lidskou spotřebu.
- Italský zákon č. 31 ze dne 02.02.2001, provádějící směrnici 98/83/ES o jakosti vody určené pro lidskou spotřebu.

## PŘÍPRAVA FILTRU NA KOHOUTEK

- 1) Před provedením následujících činností si umyjte ruce a důkladně opláchněte pod tekoucí vodou všechny součásti potřebné pro instalaci filtračního systému. Čistěte vnější část konektoru a adaptéry navlhčenou houbičkou a jemným čisticím prostředkem a důkladně opláchněte studenou pitnou vodou. Nepoužívejte agresivní čisticí prostředky, rozpouštědla, chemikálie nebo abraziva.
- 2) Odstraňte perlátor z kohoutu (**obr. 1, 2**) a vyberte vhodný adaptér mezi těmi dodanými: **I, L nebo M**.

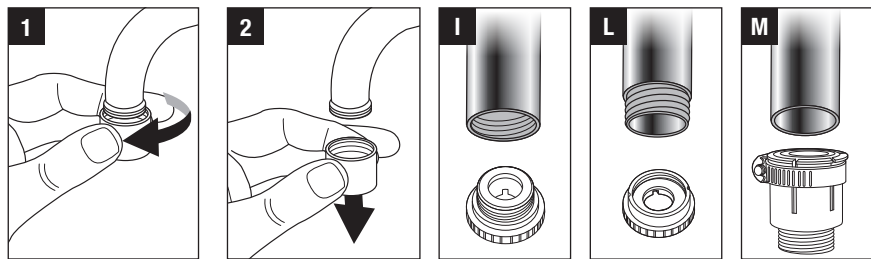

- 3) Chcete-li nainstalovat konektor pomocí adaptéru typu **I nebo L**, odstraňte upevňovací kroužek z konektoru a zasuňte jej na kohoutek (**obr. 3**).
- 4) Přišroubujte adaptér k vodovodnímu kohoutu, použijte vhodný upevňovací klíč (**H**) (**obr. 4**), přičemž zvláštní pozornost věnujte vložení těsnění (**N**) do příslušného uložení (**obr. 4**).
- 5) Snízte upevňovací kroužek tak, aby zakrýval adaptér (**obr. 5**), a zašroubujte konektor.

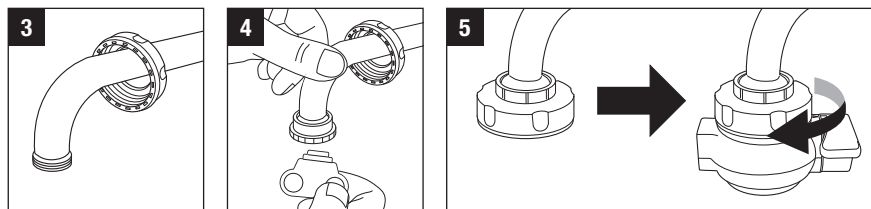

- Nařízení (ES) č. 1935/2004 o materiálech přicházejících do styku s potravinami.
- Nařízení (EU) č. 10/2011 o materiálech a předmětech z plastů určených pro styk s potravinami.
- Italská vyhláška č. 25 ze dne 07.02.2012, kterou se stanoví technická ustanovení týkající se zařízení na úpravu vody určené k lidské spotřebě.
- Italská vyhláška ze dne 21. března 1973 a následně změny o hygienické disciplíně obalů, nádob či nástrojů určených pro styk s potravinami nebo s látkami pro osobní potřebu.



**Pozor: toto zařízení vyžaduje pravidelnou údržbu, aby byly zaručeny požadavky na pitnost ošetřené pitné vody a zachování zlepšení deklarovaných výrobcem.**

- 6) Při montáži konektoru s adaptérem **M** postupujte následovně:

- Vyjměte upevňovací kroužek z konektoru a sejměte adaptér **L** o průměru Ø 21 mm spolu s těsněním **N** a sestavte tři kusy podle popisu na **obrázku 6A, 6B a 6C**.

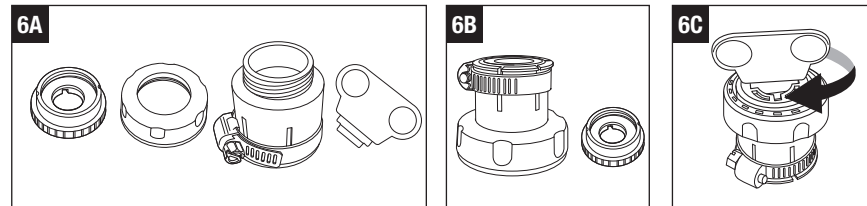

- Pomocí plochého šroubováku uvolněte upevňovací pásek a odstraňte obě gumová těsnění uvnitř adaptéru **M** (**obr. 7a, 7b**).

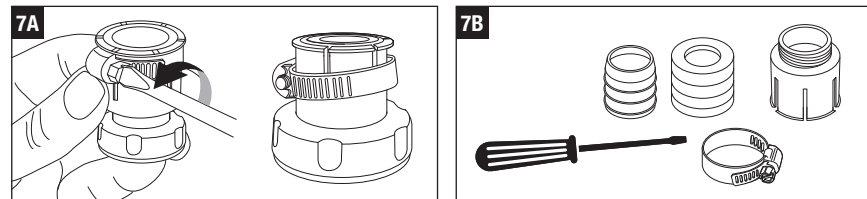

- Vyberte nejvhodnější těsnění: pouze to s větším průměrem (**obr. 8A**) nebo obě vsunutá jedno do druhého (**obr. 8C**). Poté je dobře zasuňte do adaptéru a věnujte zvláštní pozornost směru zasunutí (**obr. 8D**).

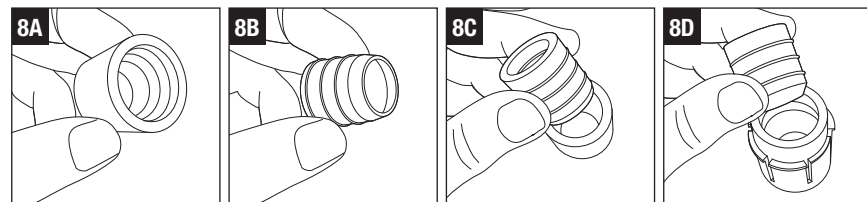

- Nasaďte adaptér **M** na kohoutek a utáhněte upevňovací pásek pomocí plochého šroubováku tak, aby byl pevně připraven k samotnému kohoutu (**obr. 9A a B**).
- Přišroubujte konektor ke kroužku (**obr. 10**).

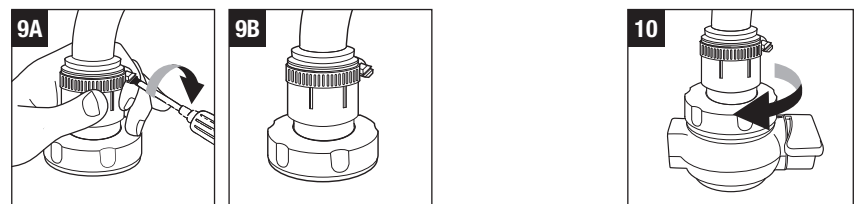

- 7) Vyjměte filtr HYDROSMART™ ze sáčku a opláchněte ho pod tekoucí vodou. Nyní připravte filtr ke konektoru, jak je znázorněno na **obrázku 11A, 11B, 11C**.

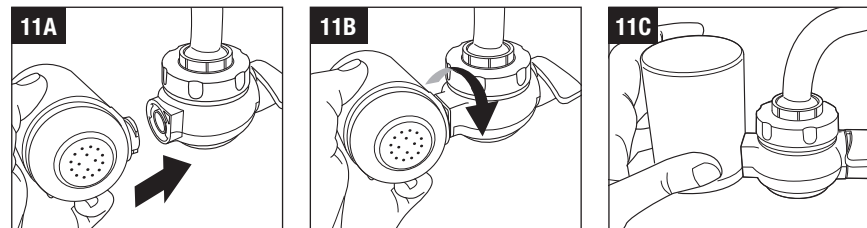



## SMART FILTRATION SYSTEM – FREE APP LAICA HOME WELLNESS - POUŽITÍ

Seznam kompatibilních zařízení:

- **iOS:** iPhone s operačním systémem 10 a vyšším.

- **Pro zařízení s operačním systémem Android™:** od verze 6.0 (Marshmallow).

Přidáním filtru HYDROSMART™ do bezplatné aplikace „Laica Home Wellness“ získáte automatické oznámení o výměně filtru ve vašem chytrém telefonu.

1. Nainstalujte si do chytrého telefonu bezplatnou aplikaci „LAICA Home Wellness“.

2. Spusťte aplikaci a z hlavní obrazovky vstupte do sekce „FILTRACE“.

3. Přidejte filtr HYDROSMART™ stisknutím tlačítka „+“ v aplikaci. Filtr je možné přidat naskenováním QR kódu vytištěného v horní části filtru nebo ručně stisknutím tlačítka „Vybrat ručně“.

4. Aplikace vloží filtr a automaticky navrhne datum jeho výměny. Chcete-li optimalizovat efektivitu životnosti filtru na základě upravené vody, můžete zvolit hladinu chloru přítomného ve vaší vodovodní vodě.

Pro uvědoměle použití požádejte o více informací u vašeho správce vodovodní sítě nebo proveďte preventivní hodnocení vody z místní vodovodní sítě.

5. Uložte nastavení stisknutím tlačítka „E“.

6. Po dosažení data výměny filtru se na vašem chytrém telefonu zobrazí oznámení pro přistoupení k jeho výměně. Oznámení je rovněž zasláno na e-mail zadaný při registraci.

- Chcete-li naskenovat QR kód vytištěný v horní části filtru, je nutné povolit přístup aplikace k fotoaparátu vašeho chytrého telefonu.

- Chcete-li dostávat oznámení o výměně filtru, musíte je aktivovat v nastavení vašeho chytrého telefonu.

- Chcete-li filtr vyměnit, můžete přidat nový filtr naskenováním QR kódu vytištěného v jeho horní části, anebo aktualizovat datum vypršení platnosti kliknutím na tlačítko „Opatřebovaný filtr (klikněte pro výměnu)“.



## POUŽITÍ FILTRAČNÍHO SYSTÉMU

**Aktivace filtru HYDROSMART™ Laica:**

Při prvním použití a při každé výměně filtru HYDROSMART™ otevřete vodu a nechte ji protékat filtrem po dobu několika minut (alespoň 4-5 minut), abyste správně aktivovali materiály, ze kterých je filtr složen.

Tuto vodu lze použít k zalití květin.

Pokud se filtrační systém Laica nepoužíval po dobu 24 hodin nebo déle, nechte vodu protékat 30-60 sekund před opětovným použitím filtrované vody.

## POZOR:

- Pro zajištění účinnosti filtračního systému se doporučuje vždy filtrovat pouze studenou vodu.

- Průtok vody o teplotě vyšší než 50°C přes konektor by mohl způsobit trvalá poškození. Průtok vody o teplotě vyšší než 35°C přes filtr by mohl způsobit trvalé poškození funkčnosti.

- Pro optimální regulaci průtoku vody otevřete kohoutek pomalu.

Filtrační systém Laica má 2 různé režimy výdeje vody, které lze vybrat pomocí páky **C**:

- 1) Filtrovaná voda k pití, mytí ovoce a zeleniny, vaření a provádění všech běžných denních činností s bezpečnou vodou s dobrou chutí.

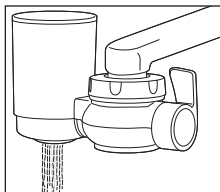

- 2) Nefiltrovaná voda se sprchou.

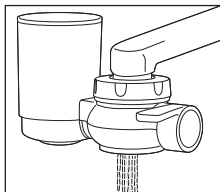

## VÝMĚNA FILTRU

Chcete-li filtr vyměnit, otočte jej proti směru hodinových ručiček a vyjměte tahem směrem ven (obr. 12A, 12B, 12C).

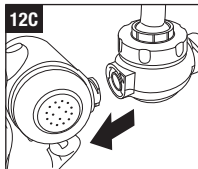
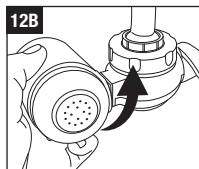
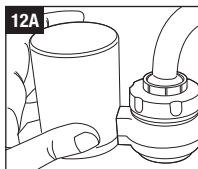

Vyměňte jej za nový filtr opakováním činnosti popsaných v bodě 7 odstavce „PŘÍPRAVA FILTRAČNÍHO SYSTÉMU“ a „POUŽITÍ FILTRAČNÍHO SYSTÉMU“ - Aktivace filtru HYDROSMART™ Laica“.

Pro dosažení optimálních výsledků a zajištění bezpečnosti filtračního systému se doporučuje filtr vyměňovat každé 3 měsíce nebo 900 l filtrované vody.

## ÚDRŽBA A PÉČE

Během údržby filtračního systému se ujistěte, že máte čisté ruce.

Pravidelně čistěte vnější stranu konektoru navlhčenou houbičkou a jemným čisticím prostředkem a důkladně opláchněte studenou pitnou vodou.

Nepoužívejte agresivní čisticí prostředky, rozpouštědla, chemikálie nebo abraziva. Doporučuje se pečlivě vyčistit celý konektor při každé výměně filtru. Při údržbě vyjměte celý filtrační systém podle pokynů k instalaci v opačném pořadí.

- 1) Opláchněte konektor pod nefiltrovanou pitnou vodou. K čištění konektoru nepoužívejte čisticí prostředky, rozpouštědla, chemikálie nebo abraziva.

V případě potřeby odstraňte upevňovací kroužek (**E**), gumové těsnění (**F**) a opláchněte

- sítka z nerezové oceli (**G**) pod tekoucí vodou.
- 2) Pomocí kartáčku odstraňte veškeré nečistoty, které mohou být přítomny na výstupu nefiltrované vody, a vše opláchněte pod proudem tekoucí pitné vody.
- 3) Neumývejte konektor ani filtr HYDROSMART™ v myčce na nádobí.

## VÝMĚNA POŠKOZENÝCH DÍLŮ

V případě prasknutí, poškození adaptérů, zakupte náhradní díly u autorizovaných prodejců (viz seznam všech autorizovaných prodejců Laica na webových stránkách [www.laica.it](http://www.laica.it)). Zlikvidujte poškozené součásti podle popisu v odstavci „POSTUP LIKVIDACE“.

## ŘEŠENÍ PROBLÉMŮ

Problém	Možná příčina	Řešení
Zařízení nevydává nefiltrovanou vodu	Ocelové sítko je ucpano sedimentem	Odmontujte konektor a vyčistěte ocelové sítko
Zařízení nevydává filtrovanou vodu	Filtrační systém zablokoval mikro-sedimenty přítomné ve vodě a ucpal se	Vyměňte filtr HYDROSMART™
Na kohoutek nejde namontovat žádný z dodaných adaptérů	Kohoutek je nestandardní nebo poškozený	Použijte adaptér M
Mezi adaptérem a kohoutkem jsou netěsnosti	Adaptér není dostatečně zašroubován	Odstraňte konektor a upevněte adaptér pomocí vhodného nástroje a poté znovu namontujte konektor
	Chybí těsnění	Vložte těsnění N
Dochází k únikům mezi adaptérem a konektorem	Upevňovací kroužek je uvolněný	Utáhněte upevňovací kroužek
	Přítomnost sedimentu mezi adaptérem a konektorem	Odstraňte konektor a vyčistěte všechny součásti
Mezi konektorem a filtrem HYDROSMART™ jsou netěsnosti	Filtr není namontován správně	Vyměňte filtr a podle pokynů jej znovu namontujte
Volicí páka se neotáčí nebo nefunguje	Konektor je poškozený	Vyměňte konektor

Problém	Možná příčina	Řešení
Filtrovaná voda má nepříjemnou chuť	Aktivace filtru nebyla provedena správně	Znovu filtr aktivujte podle popisu v odstavci „POUŽITÍ FILTRAČNÍHO SYSTÉMU“

## POSTUP LIKVIDACE

- Filtr HYDROSMART™, který musí být vyměněn každých 900 l/3 měsíce filtrované vody, musí být zlikvidován jako nerecyklovatelný odpad.

- Konektor, pouze v případě prasknutí, musí být zlikvidován jako nerecyklovatelný tuhý odpad.

## ZÁRUKA

**Na toto zařízení je poskytována záruka po dobu 2 let od data zakoupení, které musí být doloženo razítkem a podpisem prodejce a daňovým dokladem, který je třeba přiložit.** Tato lhůta je v souladu s platnou legislativou a platí pouze tehdy, je-li spotřebitelem soukromá osoba.

Výrobky Laica jsou určeny pro domácí použití a nejsou povoleny pro veřejné použití.

Záruka se vztahuje pouze na výrobní vady a není platná, pokud je škoda způsobena náhodnou událostí, nesprávným použitím, nedbalostí nebo nesprávným použitím výrobku. Používejte pouze dodané příslušenství; použití jiného příslušenství může vést ke ztrátě záruky. Zařízení ze žádného důvodu neotevírejte; v případě otevření nebo nedovolené manipulace zaniká záruka s konečnou platností.

Záruka se nevztahuje na díly podléhající opotřebení a na baterie, jsou-li dodány. Po 2 letech od zakoupení je záruka neplatná; v takovém případě budou zásahy technické asistence prováděny za úplat. Informace o technických asistenčních zásadách, ať už jsou v záruce nebo za úhradu, si můžete vyžádat na adrese [info@laica.com](mailto:info@laica.com).

Za opravy a náhrady výrobků, na které se vztahují záruční podmínky, se nevztahuje žádná forma nákladů. V případě poruch kontaktujte svého prodejce; NEPOSÍLEJTE nic přímo společnosti LAICA.

Veškeré zásahy v záruce (včetně výměny výrobku nebo jeho části) neprodlužují původní záruční dobu vyměněného výrobku. Výrobce odmítá jakoukoliv odpovědnost za jakékoliv škody, které mohou být přímo nebo nepřímo způsobeny osobám, věcem nebo domácím zvířatům v důsledku nedodržení všech pokynů uvedených ve specifickém návodu k použití, a to zejména pokud jde o varování při instalaci, používání a údržbu výrobku.

Společnost Laica, která neustále usiluje o zlepšování svých výrobků, je oprávněna bez předchozího upozornění upravovat své výrobky zcela nebo zčásti ve vztahu k výrobním potřebám, aniž by to znamenalo jakoukoli odpovědnost ze strany společnosti Laica nebo jejích prodejců.

**ČASTI VÝROBKU**

- A) Prípojka
- B) Filter HYDROSMART™
- C) Výberová páka
- E) Upevňovací krúžok
- F) Gumové tesnenie
- G) Sítka z nehrzdavejúcej ocele (zachytáva hlavné nečistoty)
- H) Kľúč na nadstavce
- I) Súprava nadstavcov na kohútiky s priemerom vnútorného závitú 23 mm a 24 mm
- L) Súprava nadstavcov na kohútiky s priemerom vonkajšieho závitú 20,7 mm a 21 mm
- M) Nadstavec na okrúhle kohútiky s priemerom od 15 mm do 25 mm
- N) 2 univerzálne tesnenia na nadstavce

Vážený zákazník, spoločnosť Laica Vám ďakuje, že ste si vybrali tento výrobok, ktorý bol na záručenie Vašej úplnej spokojnosti navrhnutý podľa kritérií spoľahlivosti a kvality

**DÔLEŽITÉ PRED POUŽÍVANÍM SI POZORNE PREČÍTAJTE TENTO NÁVOD A ODLOŽTE SI HO NA BUDÚCE POUŽITIE**

Tento návod na používanie tvorí neoddeliteľnú súčasť výrobku a je potrebné ho uchovávať počas celej jeho životnosti.

V prípade zmeny vlastníka odovzdajte novému vlastníkovi aj všetky súvisiace doklady.

V záujme bezpečného a správneho používania výrobku si používateľ musí pozorne prečítať pokyny a upozornenia uvedené v návode na používanie, pretože obsahujú dôležité informácie týkajúce sa bezpečnosti, používania a údržby.

V prípade straty návodu na používanie alebo ak potrebujete bližšie informácie alebo vysvetlenia, vyplňte príslušný formulár, ktorý sa nachádza na stránke <https://www.laica.it/> v časti Casto kladené otázky a podpora

**UPOZORNENIE:**

Filter na vodovodný kohútik Laica je zariadenie určené na úpravu pitnej vody. Filter HYDROSMART™ sa používa na filtrovanie pitnej vody z vodovodnej siete, zlepšuje jej chuť a znižuje obsah niektorých neželaných látok, ktoré sú v nej prípadne prítomné.

Filtre HYDROSMART™ Laica sú zložené z aktívneho rastlinného uhlia a membrán z dutých vlákien. Aktívne uhlie je vo všeobecnosti účinné pri znižovaní obsahu chlóru a jeho derivátov. Filter HYDROSMART™ tiež účinne znižuje obsah: chlóru, mikroplastov, chlórovaných herbicidov a pesticidov, chlórovaných organických rozpúšťadiel, pevných častíc a mikroštrku, piesku, hrdzi a rozptýlených častíc. Filter na vodovodný kohútik Laica umožňuje zvoliť 2 rôzne režimy výdaja vody:

- 1) Filtrovaná voda na pitie.
- 2) Nefiltrovaná voda v podobe sprchy.

**UPOZORNENIE:**

Filter HYDROSMART™ Laica sa používa na filtrovanie vody, ktorá MUSÍ BYŤ V KAŽDOM PRÍPADE PITNÁ a mikrobiologicky neškodná (overte si to na príslušnom úrade vo svojej oblasti).

Pre zodpovedné používanie si vyžadujete ďalšie informácie od svojho správcu vodovodnej siete alebo vykonajte test vody z kohútika v domácnosti.

**VŠEOBECNÉ BEZPEČNOSTNÉ UPOZORNENIA**

- Po vybratí výrobku z obalu skontrolujte jeho neporušenosť a prípadné poškodenie, ku ktorému mohlo dôjsť počas prepravy. V prípade pochybnosti zariadenie nepoužívajte a obráťte sa na autorizovaného predajcu.
- Dodržiavajte pokyny uvedené v tomto návode na používanie. Nesprávne použitie môže ohroziť bezpečnosť výrobku alebo spôsobiť jeho poškodenie.
- Výrobca nenesie zodpovednosť za prípadné škody spôsobené neprimeraným alebo nesprávnym použitím.
- Osoby, ktoré trpia špecifickými ochoreniami, alergiami alebo dodržiavajú kontrolovanú diétu, sa musia pred používaním filtračného systému poradiť so svojim lekárom.
- Plastové obalové vrečky uchovávajú mimo dosahu detí: nebezpečenstvo udusení.
- Tento výrobok používajte len na účel, na ktorý je určený, čiže ako ZARIADENIE NA ÚPRAVU PITNEJ VODY. Akékoľvek iné použitie sa považuje za nevhodné, a preto nebezpečné.
- V prípade, že príslušný úrad vyhlási mimořadnú situáciu, pozastavte používanie filtračného systému a obráťte sa na správcu vodovodnej siete pre viac informácií. Keď príslušný úrad vyhlási, že voda z vodovodnej siete je opäť pitná a bezpečná, je potrebné vyčistiť filtračný systém podľa pokynov uvedených v odseku „ÚDRŽBA A STAROSTLIVOSŤ“ a vymeniť filter HYDROSMART™ podľa pokynov uvedených v odseku „POUŽÍVANIE FILTRAČNÉHO SYSTÉMU – AKTIVÁCIA FILTRA HYDROSMART™“.
- Uchovávajte výrobok mimo dosahu detí
- Prípravu, výmenu filtra a údržbu smú vykonávať iba osoby staršie než 12 rokov.
- Osoby so zníženými telesnými, zmyslovými alebo duševnými schopnosťami alebo s obmedzenými skúsenosťami smú výrobok používať iba vtedy, ak boli vopred poučené o bezpečnom používaní a informované o nebezpečenstvách súvisiacich s výrobkom.
- V prípade poruchy alebo nesprávneho fungovania sa obráťte na autorizovaného predajcu. Informácie o technickej podpore je možné získať po vyplnení príslušného formuláru na stránke <https://www.laica.it/> v časti Faq e technická podpora.
- S výrobkom zaobchádzajte opatrne, chráňte ho proti nárazom, extrémnym zmenám teploty, prachu, priamemu slnečnému svetlu a zdrojom tepla.
- Uchovávajte výrobok v dostatočnej vzdialenosti od sporákov, varných dosiek, piecok, mikrovlnných rúr a vznetlivých materiálov.
- **NEPOUŽÍVAJTE** výrobok na výrobu pitnej vody.
- **NEPOUŽÍVAJTE** výrobok ako hračku.
- Za žiadnych okolností do výrobku nijako **NEZASAHUJTE** ani nerozoberajte filtračný systém a filter.
- **NEVYSTAVUJTE** výrobok vplyvom počasia (dážď, slnko a pod.).
- **NEVKLADAJTE** predmety do otvorov.
- **NEVKLADAJTE** zariadenie do sterilizátora v činnosti.
- Výrobok **NEZMRAZUJTE**.
- **NEUMÝVAJTE** výrobok v umývačke riadu.
- **NEPOUŽÍVAJTE** výrobok na úpravu už filtrovanej vody.
- **Nikdy NEFILTRUJTE** teplú vodu.

**UPOZORNENIE:**

- **Prechod vody s teplotou vyššou než 50°C cez prípojku môže spôsobiť jej nevratné poškodenie.**
- **Prechod vody s teplotou vyššou než 35°C cez filter môže spôsobiť jeho nevratné funkčné poškodenie.**
- **Na záručenie optimálnej výkonnosti musí byť prevádzkový tlak v rozmedzí od 0,20 do 0,35 MPa.**
- Filtrujte iba studenú tečúcu vodu z domácej vodovodnej siete, vždy so správne nasadeným filtrom.
- Tento výrobok je určený iba na používanie v domácnosti, **NIE** na profesionálne používanie.

**DÔLEŽITÉ UPOZORNENIA TÝKAJÚCE SA POUŽÍVANIA VÝROBKU**

- Filter HYDROSMART™ sa používa na filtrovanie vody, ktorá MUSÍ BYŤ V KAŽDOM PRÍPADE PITNÁ. Pre zodpovedné používanie výrobku si pred použitím overte kvalitu vody na príslušnom úrade vo svojej oblasti.
- Filtračný systém Laica udržuje pH v rozmedzí stanovenom podľa európskej smernice 98/83/ES o kvalite vody určenej na ľudskú spotrebu.

**VYHLÁSENIE O ZHODE:**

Filtračné systémy Laica sú v súlade s požiadavkami týchto noriem:

- Ministerské nariadenie č. 174 zo 6.4.2004

**PRÍPRAVA FILTRA NA VODOVODNÝ KOHÚTIK**

- 1) Pred vykonaním nižšie uvedených úkonov si umyte ruky a dôkladne pod tečúcou vodou opláchnite všetky diely potrebné na inštaláciu filtračného systému. Vonkajšiu časť prípojky a nadstavce umyte hubkou navlhčenou v jemnom čistiacom prostriedku a dôkladne opláchnite studenou pitnou vodou. Nepoužívajte agresívne čistiace prostriedky, rozpúšťadlá ani abrazívne chemické prípravky.
- 2) Zložte z kohútika aerátor (**obr. 1, 2**) a vyberte vhodný nadstavec spomedzi dodaných: **I, L alebo M**.

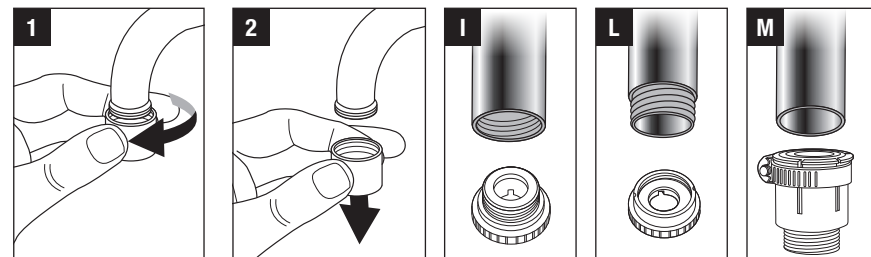

- 3) Pri inštalácii prípojky pomocou nadstavcov typu **I alebo L** zložte z prípojky upevňovací krúžok a nasuňte ho na kohútik (**obr. 3**).
- 4) Naskrutkujte nadstavec na kohútik a dotiahnite ho dodaným upevňovacím kľúčom (**H**) (**obr. 4**), pričom dávajte pozor, aby ste tesnenie (**N**) správne vložili do príslušného lôžka (**obr. 4**).
- 5) Stiahnite upevňovací krúžok až na nadstavec (**obr. 5**) a zaskrutkujte prípojku.

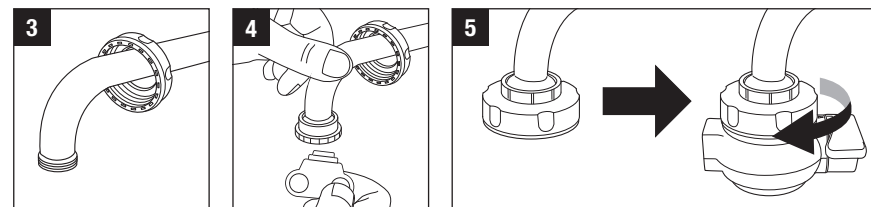

6) Pri inštalácii prípojky s nadstavcom **M** postupujte takto:

- Zložte z prípojky upevňovací krúžok, vezmite nadstavec **L** s priemerom Ø 21 mm s vloženým tesnením **N** a zložte všetky tri diely podľa obr. 6A, 6B a 6C.

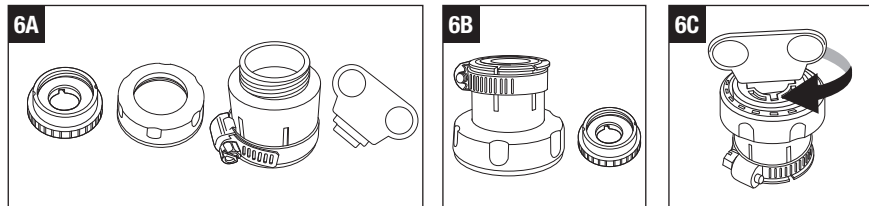

- Pomocou plochého skrutkovača povoľte upevňovaciu sponu a vyberte dve gumové tesnenia, nachádzajúce sa vo vnútri nadstavca **M** (obr. 7a, 7b).

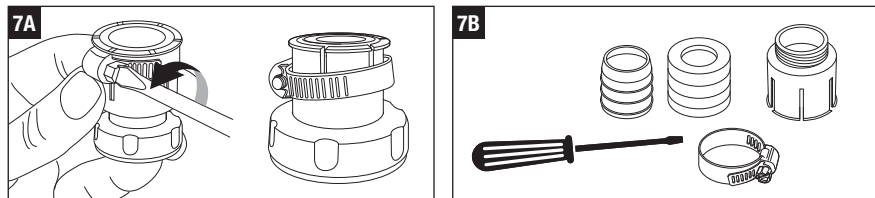

- Vyberte vhodnejšie hermetické tesnenie: buď len tesnenie s väčším priemerom (obr. 8A) alebo obidve, vsunuté jedno do druhého (obr. 8C). Potom ich vložte do nadstavca, pričom ich dobre zatlačte a dávajte pozor na ich orientáciu (obr. 8D).

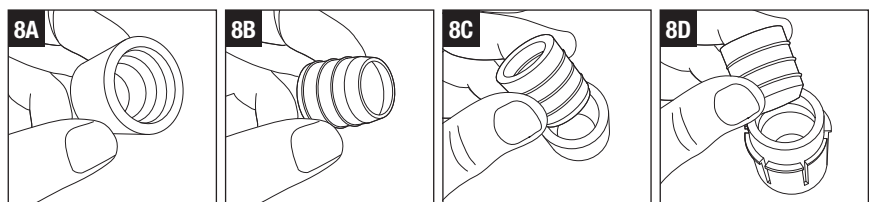

- Nainštalujte nadstavec **M** na kohútik a plochým skrutkovačom zatiahnite upevňovaciu sponu tak, aby pevne držala na kohútiku (obr. 9A a B).
- Naskrutkujte prípojku na upevňovací krúžok (obr. 10).

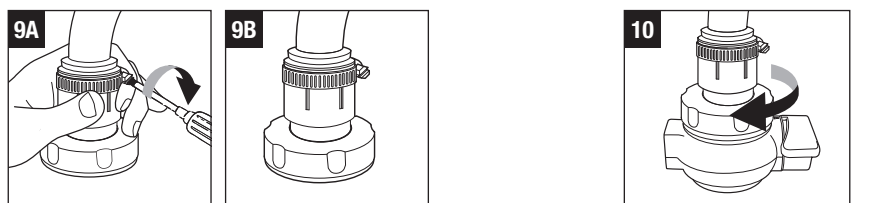

7) Vyberte filter HYDROSMART™ z obalového vrečka a opláchnite ho pod tečúcou vodou. Pripojte filter k prípojke podľa obr. 11A, 11B, 11C.

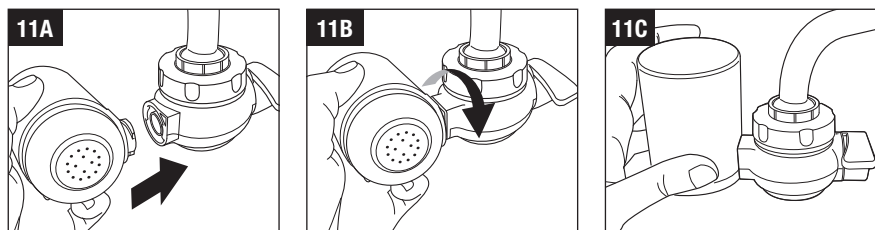

**SMART FILTRATION SYSTEM – FREE APP LAICA HOME WELLNESS - POUŽIVANIE**

Zoznam kompatibilných zariadení:

- iOS: iPhone s operačným systémom 10 a vyššie.

- Zariadenie s operačným systémom Android™: verzia 6.0 (Marshmallow) a vyššie. Po pridaní filtra HYDROSMART™ do bezplatnej aplikácie „Laica Home Wellness“ môžete do svojho smartfónu dostávať automatické notifikácie o výmene filtra.

1. Nainštalujte si do smartfónu bezplatnú aplikáciu „LAICA Home Wellness“
2. Spustíte aplikáciu a z hlavnej obrazovky prejdete do časti „FILTRÁCIA“.
3. Stlačením tlačidla „+“ v aplikácii pridajte filter HYDROSMART™. Filter je možné pridať naskenovaním QR kódu vytlačeného na jeho zadnej strane, alebo ručne, stlačením tlačidla „Zvoliť ručne“.
4. Aplikácia pridá filter a automaticky navrhne dátum jeho výmeny. Na optimalizáciu skutočnej životnosti filtra na základe čistenej vody je možné zvoliť množstvo chlóru prítomné vo vode, ktorá sa používa. Na správne použitie si vyžaduje bližšie informácie od správcu miestnej vodovodnej siete alebo vykonajte predbežné hodnotenie vody z miestnej vodovodnej siete.
5. Stlačením tlačidla uložte nastavenia „☑“.
6. Po dosiahnutí dátumu výmeny filtra sa vo vašom smartfóne objaví notifikácia upozorňujúca na výmenu filtra. Notifikácia sa zašle aj na e-mailovú adresu, zadanú pri registrácii.

- Ak chcete naskenovať QR kód vytlačený na zadnej strane filtra, musíte povoliť aplikácii prístup k fotoaparátu svojho smartfónu.
- Ak chcete dostávať notifikácie o výmene filtra, musíte ich aktivovať v nastaveniach svojho smartfónu.
- Pri výmene filtra je možné buď pridať nový filter naskenovaním QR kódu vytlačeného na jeho zadnej strane, alebo aktualizovať dátum životnosti filtra kliknutím na tlačidlo „Opatrovaný filter (kliknite, ak ho chcete vymeniť)“.



**POUŽIVANIE FILTRAČNÉHO SYSTÉMU**

**Aktivácia filtra HYDROSMART™ Laica:**

Pri prvom použití a vždy po výmene filtra HYDROSMART™ otvorte kohútik a nechajte niekoľko minút pretekať vodu cez filter (aspoň 4-5 minú), aby sa správne aktivovali materiály, z ktorých je filter zložený. Táto voda sa dá použiť na zaliatie rastlín. Ak sa filtračný systém Laica nepoužíval viac než 24 hodín, pred ďalším použitím filtrovanej vody nechajte vodu vytekať 30-60 sekúnd.

**UPOZORNENIE:**

- V záujme zaistenia výkonnosti filtračného systému odporúčame vždy filtrovať iba studenú vodu.
- Prechod vody s teplotou vyššou než 50°C cez prípojku môže spôsobiť jej nevratné poškodenie. Prechod vody s teplotou vyššou než 35°C cez filter môže spôsobiť jeho nevratné funkčné poškodenie.
- Na optimálnu reguláciu prúdu vody pomaly otvorte kohútik.

Filtračný systém Laica má 2 rôzne režime výdaja vody, voliteľné pomocou páky **C**:

- 1) Filtrovaná voda na pitie, umývanie ovocia a zeleniny, varenie a vykonávanie bežných každodenných činností s použitím bezpečnej a chutnej vody.

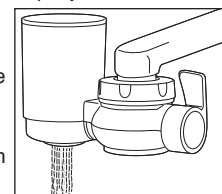

- 2) Nefiltrovaná voda v podobe sprchy.

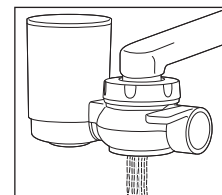

**VÝMENA FILTRA**

Otočte filter proti smeru hodinových ručičiek a potiahnutím smerom von ho odpojte (obr. 12A, 12B, 12C).

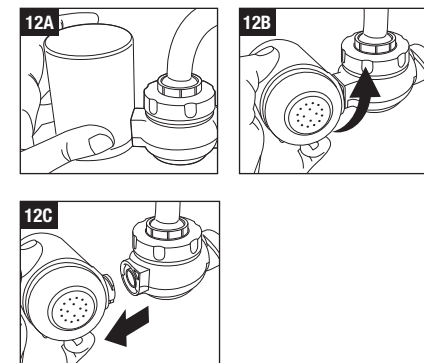

Nasadte nový filter podľa pokynov uvedených v bode 7 odseku „PRÍPRAVA FILTRAČNÉHO SYSTÉMU“ a „POUŽIVANIE FILTRAČNÉHO SYSTÉMU – Aktivácia filtra HYDROSMART™ Laica“.

Na dosiahnutie optimálnych výsledkov a zaručenie bezpečnosti filtračného systému odporúčame vymieňať filter každé 3 mesiace alebo po každých 900 l filtrovanej vody.

**ÚDRŽBA A STAROSTLIVOSŤ**

Vždy pred vykonávaním úkonov súvisiacich s údržbou filtračného systému si dôkladne umyte ruky. Vonkajšiu časť prípojky pravidelne vyčistíte hubkou navlhčenou v jemnom čistiacom prostriedku a dôkladne opláchnite studenou pitnou vodou.

Nepoužívajte agresívne čistiace prostriedky, rozpúšťadlá ani abrazívne chemické prípravky. Vždy po výmene filtra odporúčame dôkladne vyčistiť celú prípojku. Pri údržbe vyberte vnútorné diely filtračného systému tak, že v opačnom poradí vykonáte úkony podľa pokynov na inštalácii.

- 1) Opláchnite prípojku pod nefiltrovanou tečúcou pitnou vodou. Na čistenie prípojky nepoužívajte agresívne čistiace prostriedky

ani abrazívne chemické prípravky. Ak je to potrebné, zložte upevňovací krúžok (E), vyberte gumové tesnenie (F) a pod tečúcou pitnou vodou opláchnite sitko z nehrdzavejúcej ocele (G).

- Pomocou kefy odstráňte všetky nečistoty prípadne prítomné na výstupe vody a opláchnite všetky diely prúdom tečúcej pitnej vody.
- Neumývajte prípojku ani filter HYDROSMART™ v umývačke riadu.

#### VÝMENA POŠKODENÝCH ČASTÍ

V prípade zlomenia alebo poškodenia nadstavcov si zakúpte náhradné diely u autorizovaných predajcov (zoznam všetkých autorizovaných predajcov spoločnosti Laica sa nachádza na stránke [www.laica.it](http://www.laica.it)). Poškodené diely zlikvidujte podľa pokynov uvedených v odseku „POSTUP PRI LIKVIDÁCIÍ“.

#### RIEŠENIE PROBLÉMOV

Problém	Možná príčina	Riešenie
Zo zariadenia nevyteká nefiltrovaná voda	Sitko z nehrdzavejúcej ocele je upchaté usadeninami	Odmontujte prípojku a vyčistite sitko
Zo zariadenia nevyteká filtrovaná voda	Filtračný systém je upchatý mikrousadeninami prítomnými vo vode	Vymeňte filter HYDROSMART™
Žiadny z dodaných nadstavcov sa nedá nasadiť na kohútik	Kohútik má neštandardný rozmer alebo je poškodený	Použite nadstavec M
Medzi nadstavcom a kohútikom je únik	Nadstavec nie je dostatočne zatiahnutý	Odmontujte prípojku a zatiahnite nadstavec pomocou vhodného nástroja, potom namontujte prípojku späť
	Chýba tesnenie	Vložte tesnenie N
Medzi nadstavcom a prípojkou je únik	Upevňovací krúžok je povolený	Zatiahnite upevňovací krúžok
	Medzi nadstavcom a prípojkou sú usadeniny	Odmontujte prípojku a vyčistite všetky diely usadeniny
Medzi prípojkou a filtrom HYDROSMART™ je únik	Filter nie správne namontovaný	Odmontujte filter a namontujte ho podľa pokynov
Výberová páka sa neotáča alebo nefunguje	Prípojka je poškodená	Vymeňte prípojku
Filtrovaná voda má nepríjemný zápach	Filter nebol správne aktivovaný	Aktivujte filter podľa pokynov v odseku „POUŽÍVANIE FILTRAČNEHO SYSTÉMU“

#### POSTUP PRI LIKVIDÁCIÍ

- Filter HYDROSMART™, ktorý je potrebné vymeniť každé 3 mesiace alebo po každých 900 l filtrovanej vody, sa musí likvidovať ako nerecyklovateľný odpad.
- Prípojka sa smie likvidovať ako nerecyklovateľný odpad iba v prípade zlomenia.

#### ZÁRUKA

**Záručná lehota na toto zariadenie je 2 roky od dátumu kúpy, ktorý musí potvrdzovať pečiatka alebo podpis predajcu a daňový doklad, ktorý si musíte uchovať spolu s touto príručkou.** Toto obdobie je v súlade s platnými právnymi predpismi a uplatňuje sa iba v prípade, že spotrebiteľ je súkromná osoba. Výrobky spoločnosti Laica sú určené na používanie v domácom prostredí a nesmú sa používať vo verejných zariadeniach. Záruka sa vzťahuje iba na výrobné chyby, nevzťahuje sa na škody spôsobené nehodou, nedbanlivosťou alebo neprimeraným alebo nesprávnym používaním výrobku. Používajte výlučne dodané vybavenie.

Použitie iného vybavenia môže mať za následok neplatnosť záruky. Za žiadnych okolností pomôcku neotvárajte. V prípade otvorenia alebo iného zásahu do pomôcky platnosť záruky definitívne končí. Záruka sa nevzťahuje na časti podliehajúce opotrebovaniu a na batérie, ak sú vo výbave. Po uplynutí dvoch rokov od zakúpenia záruka zaniká.

Po tomto období budú servisné zásahy spoplatnené. Ak chcete získať informácie o servisných zásahoch, či už záručných alebo spoplatnených, kontaktujte nás na [info@laica.com](mailto:info@laica.com). Za opravy a výmenu výrobkov, na ktoré sa vzťahuje záruka, sa nevyžaduje žiadny poplatok. V prípade poruchy sa obráťte na svojho predajcu, NIE priamo na spoločnosť LAICA. Žiaden zásah v rámci záruky (vrátane výmeny výrobku alebo jeho častí) neznamená predĺženie pôvodnej záručnej lehoty vymeneného výrobku. Výrobca nenesie žiadnu zodpovednosť za prípadné škody, ktoré priamo alebo nepriamo môžu byť spôsobené na úkor osôb, predmetov alebo domácich zvierat následkom nedodržania akýchkoľvek pokynov uvedených v príslušnom návode na používanie, ktoré sa týkajú predovšetkým inštalácie, používania a údržby výrobku. Spoločnosť Laica, ktorá sa neustále snaží o zvýšenie kvality svojich výrobkov, môže bez predbežného upozornenia čiastočne alebo úplne zmeniť svoje výrobky v závislosti od výrobných požiadaviek. Takáto zmena neznamená vznik žiadnej zodpovednosti zo strany spoločnosti Laica alebo jej predajcov.

#### ALKATRÉSZÉK

- Csatlakozó
- HYDROSMART™ szűrő
- Kiválasztó kar
- Rögztítő gyűrű
- Gumi tömítés
- Rozsdamentes acélháló (eltávolítja a fő szennyeződések)
- Kulcs az adapterekhez
- Adapter készlet 23 mm és 24 mm belső menetes átmérőjű csapokhoz
- Adapter készlet 20,7 mm és 21 mm külső menetes átmérőjű csapokhoz
- Adapter 15 mm és 25 mm külső menetes átmérőjű csapokhoz
- 2 db univerzális tömítés adapterhez

Kedves vásárló, a Laica szeretné megköszönni Önnek, hogy előnyben részesítette jelen terméket, amelyet a vásárlók teljes megelégedettségének elnyerése érdekében a megbízhatósági és a minőségi elvárásoknak megfelelően terveztek

#### FONTOS

#### HASZNÁLAT ELŐTT FIGYELMESEN OLVASSA EL ŐRIZZE MEG A JÖVŐBENI HIVATKOZÁSHOZ

A használati utasítások a termék szerves részét képezik és annak egész életciklusára meg kell őrizni őket. A készülék más tulajdonosra történő átruházása esetén át kell adni a teljes dokumentációt.

A termék biztonságos és helyes használata érdekében a felhasználónak figyelmesen el kell olvasnia a kézikönyvben leírt utasításokat és figyelmeztetéseket, mivel a biztonságra, a használati és karbantartási utasításokra vonatkozó fontos információkat tartalmaznak. A használati útmutató elvesztése esetén vagy ha bővebb információra vagy felvilágosításra van szüksége, töltse ki a [www.laica.it](http://www.laica.it)/ weboldal GYIK és Segítség szakaszában található űrlapot.

**FIGYELEM:** A Laica csapszűrő az ivóvízek kezelésére szolgáló berendezés. A HYDROSMART™ szűrő a hálózati ivóvizet szűri, javítva annak ízét, lecsökkenti bizonyos jelenlévő, nem kívánt anyagok jelenlétét.

A HYDROSMART™ Laica szűrők aktív növényi szénből és üregek rostszálakból állnak. Az aktív szénnek a klór és a klórszármarékok csökkentését teszik lehetővé. A HYDROSMART™ szűrő, ezen kívül hatékonyan csökkenti a következőket: klór, mikroműanyagok, gyomirtók és klórozott növényvédő szerek, részecskék és mikrohulladékok, homok és rozsdá, illetve szuszpendált részecskék.

A LAICA GENOVA csapszűrő lehetővé teszi, hogy kiválasszon 2 különböző vizszolgáltatási módot:

- Szűrt ivóvíz.
- Nem szűrt víz, zuhany csapteleppel.

**FIGYELEM:** A HYDROSMART™ Laica szűrő olyan vizet szűr, amely MINDEN ESETBEN IHATÓ és mikrobiológiailag biztonságos (ellenőrizze az illetékes területi hatóságokon keresztül).

Ha többet szeretne tudni a használat elnyeiről, kérjen információt vizszolgáltatójától, vagy végezzen egyszerű víztesztet az otthoni csapvízből.

#### ÁLTALÁNOS BIZTONSÁGI FIGYELMEZTETÉSEK

- Miután kicsomagolta a terméket, ellenőrizze épségét, és nézze át, hogy a szállítás során esetleg sérült-e. Ha bármilyen kétsége felmerül ezzel kapcsolatban, ne vegye használatba a készüléket, és forduljon hivatalos viszonteladóhoz.

- Kövessze a jelen kézikönyvben található utasításokat. A helytelen használat hatással lehet a termék biztonságosságára, és károsíthatja magát a terméket is.
- A gyártó nem vonható felelősségre a helytelen vagy hibás használatból eredő esetleges károkért.
- Speciális betegségben, allergiában szenvedők vagy ellenőrzött diétát tartók kérjék ki orvosuk véleményét, mielőtt a szűrőberendezést használni kezdik.
- A műanyag csomagolóanyagot tartsa távol gyermekektől: fulladásveszélyt okozhat.
- Csak arra a célra használja a terméket, amelyre tervezték, azaz IVÓVÍZ KEZELÉSÉRE SZOLGÁLÓ KÉSZÜLEKKÉNT. Más használati cél nem megfelelő és ezáltal veszélyes.
- Azonnal szüntesse meg a szűrő rendszer használatát, ha az illetékes hivatalok vészjelzetről adnak tájékoztatást. Ekkor lépjen kapcsolatba a vízellátási igazgatósággal további információkért.
- Amikor a hatóságok kijelentik, hogy a csapvíz ismét iható és biztonságos, a szűrőrendszert meg kell tisztítani a "KARBANTARTÁS ÉS ÁPOLÁS" bekezdésben leírtak szerint, és a HYDROSMART™ szűrőt ki kell cserélni a „A SZÜRŐRENDSZER HASZNÁLATÁRA HYDROSMART™ SZÜRŐ AKTIVÁLÁSA” bekezdésben leírt utasítások szerint.
- A terméket tartsa távol gyermekektől
- A szűrő előkészítését, cseréjét és karbantartását 12 évnél idősebb személyeknek kell végeznie.
- A terméket fizikailag, érzékszerviileg vagy mentálisan csökkent képességű, valamint képtelen személyek csak akkor alkalmazhatják, ha előtte felkészítették őket annak biztonságos használatára, és ha tájékoztatták őket a termék használatából fakadó esetleges veszélyekről.
- Meghibásodás vagy működési rendellenesség esetén lépjen kapcsolatba egy meghatalmazott viszonteladóval.
- A technikai segítségnyújtással kapcsolatos információkat a megfelelő űrlap kitöltésével kaphatja meg a <https://www.laica.it>/ weboldalon, a GYIK és Segítség szakaszban.
- Ovatosan bánjon a készülékkel, útésektől, szélsőséges hőmérséklet-ugrásoktól, portól, közvetlen napfénytől és hőforrásoktól óvja.
- Tartsa a terméket tűzhelyektől, forró főzőlapoktól, sütőktől vagy gyúlékony anyagoktól távol.
- NE használja ezt a terméket ivóvíz előállítására.
- NE használja a terméket játékszerként.
- NE módosítsa vagy törje el a szűrőberendezést és a szűrőt semmilyen okból.
- NE tegye ki a terméket légköri hatásoknak (eső, nap stb).
- NE tegyen semmilyen tárgyat a nyílásokba.
- NE tegye a készüléket működésben lévő sterilizálóba.
- NE fagyassza le a berendezést.
- NE mossa mosogatógépben.
- NE használja a szűrőrendszert korábban már kezelt vízzel.
- NE szűrjön soha meleg vizet. **FIGYELEM:**
  - Az 50°C feletti hőmérsékletű víz áthaladása a csatlakozón maradó károsodást okozhat.
  - A 35°C feletti hőmérsékletű víz áthaladása a szűrőn maradó károsodást okozhat a működésben.
  - A legjobb teljesítmény biztosítása érdekében az üzemi nyomás 0,20 és 0,35 MPa között legyen.
- Csak a házi vízellátásból származó hideg

vezetékes vizet szűrje, mindig a megfelelően összeállított szűrővel.

- Jelen készülék **NEM** alkalmas professzionális használatra, kizárólag otthoni használatra tervezték.

### A TERMÉK FELHASZNÁLÓJA SZÁMÁRA FONTOS MEGJEGYZÉSEK

- A HYDROSMART™ szűrő olyan vizet szűr, aminek MINDEN ESETRE IVÓVÍNEK KELL LENNIE.
- A termék megfelelő használatához még az üzembe helyezés előtt győződjön meg a víz minőségéről a helyi hatóság segítségével.
- A Laica szűrőberendezés az emberi fogyasztásra alkalmas vízminőségről szóló 98/83/EK uniós irányelvnek megfelelő határértékeken belül tartja a pH-szintet.

### MEGFELELŐSÉGI NYILATKOZAT:

A Laica szűrőberendezések megfelelnek a következő normatív előírásoknak:

- 2004/04/6.-i 174.sz. miniszteri rendelet azokról az anyagokról és tárgyokról, amelyeket emberi fogyasztásra alkalmas víz felfogására, kezelésére, továbbítására és elosztására használt beépített berendezésekben lehet felhasználni.
- 2001. február 2.-i 31. sz. törvényerejű rendelet

### A SZÜRŐ ELŐKÉSZÍTÉSE A CSAPHOZ

- A következő műveletek elvégzése előtt mossa meg a kezét, és gondosan öblítse le folyó vízzel a szűrőrendszer telepítéséhez szükséges összes alkatrészt. Tisztítsa meg a csatlakozó külső részét és az adaptereket egy neves szivaccsal és gyengéd tisztítószerrel, majd gondosan öblítse le hideg ivóvízzel. Ne használjon agresszív tisztítószereket, oldószereket, vegyszereket vagy csiszoló szereket.

- Távolítsa el a csapról a levegőztetőt (1, 2. ábra) és válassza ki a megfelelő adaptert a szolgáltatottak közül: **I, L vagy M**.

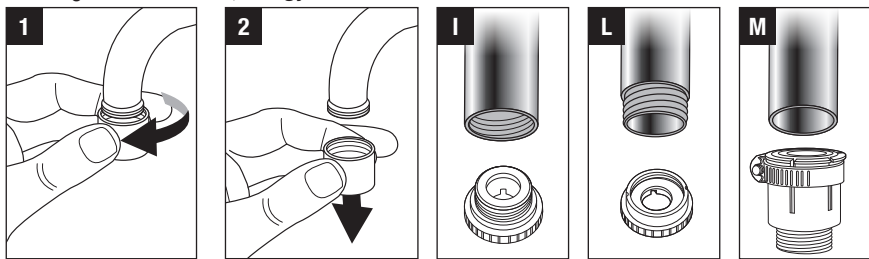

- A csatlakozó **I** vagy **L** típusú adapter használatával történő telepítéséhez távolítsa el a rögzítő gyűrűt a csatlakozóról, és húzza a csapra (3. ábra).
- Csavarja az adaptert a csapra az erre szolgáló kulcs (H) segítségével (4. ábra), különösen ügyelve a tömítés (N) behelyezésére a megfelelő helyre (4. ábra).
- Engedje le a rögzítő gyűrűt, amíg be nem fedi teljesen az adaptert (5. ábra), és csavarja be a csatlakozót.

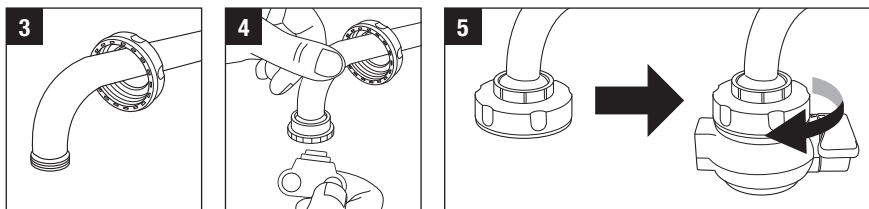

a 98/83/EK irányelv alkalmazásáról az emberi fogyasztásra szánt vízminőségről.

- 1935/2004/EK rendelet az élelmiszerekkel rendeltetésszerűen érintkezésbe kerülő anyagokról és tárgyokról.
- 10/2011/EU rendelet az élelmiszerekkel érintkezésbe kerülő műanyagokról és műanyag tárgyokról.
- 2012/02/07-i 25. sz. miniszteri rendelet (OLASZO.), az emberi fogyasztásra szánt víz kezelését szolgáló készülékekre vonatkozó műszaki rendelkezések.
- 1973. március 21-i miniszteri rendelet és későbbi módosításai az élelmiszeripari vagy személyes felhasználású anyagokkal érintkező csomagolások, tartályok, eszközök higiéniai előírásairól.



**Figyelem: ez a készülék rendszeres karbantartást igényel, hogy megfeleljen a kezelt ivóvíz ihatóságára vonatkozó követelményeknek, és hogy érvényesülhessenek rajta a gyártó fejlesztései.**

- A csatlakozó **M** adapterrel történő telepítéséhez a következők szerint járjon el:

- Távolítsa el a rögzítő gyűrűt a csatlakozóról, és fogja meg a Ø 21 mm átmérőjű, **N** tömítéssel rendelkező **L** adaptert, és szerelje össze a három alkatrészt a **6A, 6B és 6C** ábrák szerint.

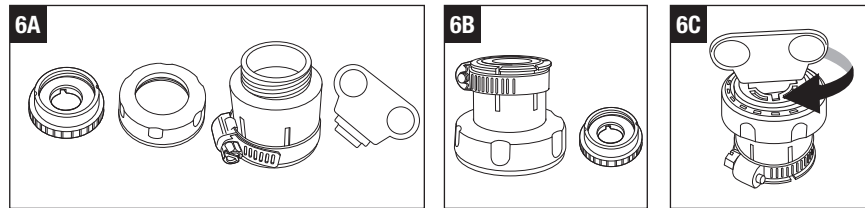

- Egy egyenes pengéjű csavarhúzóval lazítsa meg a rögzítő szalagot, és távolítsa el az adapter **M** belsejében lévő gumi tömítést (7a, 7b ábra).

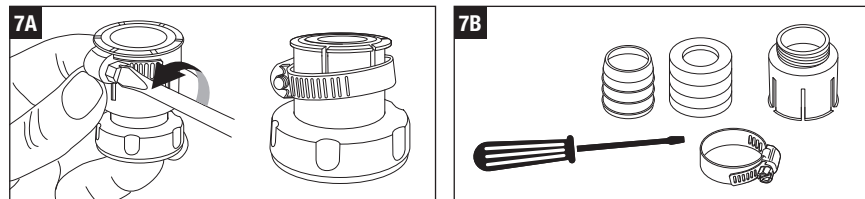

- Válassza ki a legmegfelelőbb tömítést: csak a nagyobb átmérőjű (8A ábra) vagy mindkettőt egymásba helyezve (8C ábra). Ezután helyezze be őket az adapterbe, jól benyomva őket, és különös figyelmet fordítva a behelyezésre (8D ábra).

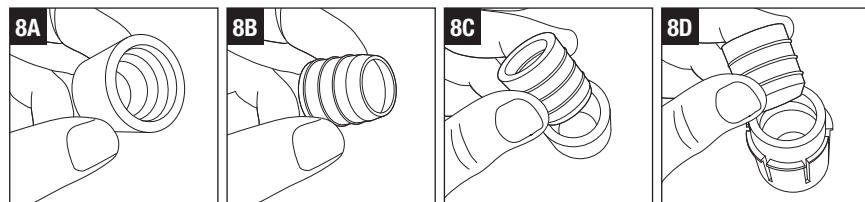

- Telepítse az **M** adaptert a csapra, és szorítsa meg a rögzítő szalagot egy lapos csavarhúzóval, hogy erősen a csaphoz erősítse (9A és 9B ábra).
- Csavarja a csatlakozót a gyűrűre (10. ábra).

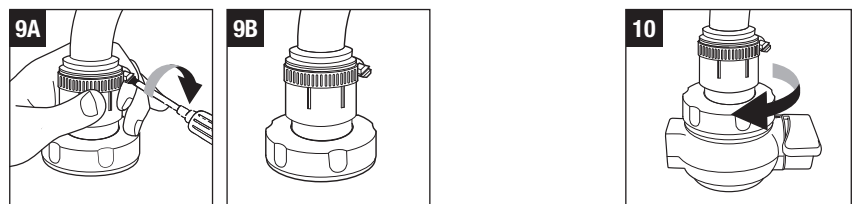

- Távolítsa el a HYDROSMART™ szűrőt a tasakjából, és mossa el folyó vízzel. Ekkor akassza a szűrőt a csatlakozóra a **11A, 11B, 11C** ábrák szerint.

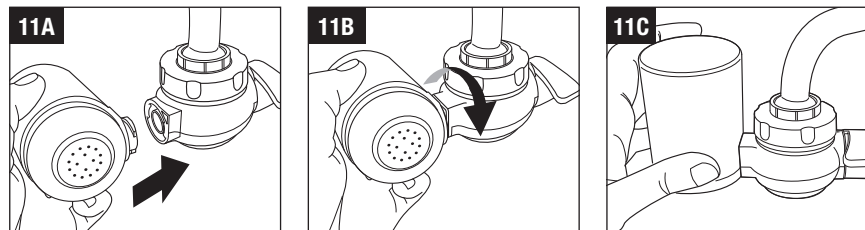

## SMART SZŰRŐRENDSZER – SZABAD LAICA HOME WELLNESS ALKALMAZÁS - HASZNÁLAT

Kompatibilis eszközök jegyzéke:

- iOS: iPhone 10-nél magasabb operációs rendszerrel.
- **Android™ operációs rendszerű készülékekhez:** 6.0-nál magasabb verzió (Marshmallow).

Ha a HYDROSMART™ szűrőt hozzáadja a „Laica Home Wellness” ingyenes alkalmazáshoz, automatikus értesítést kap okostelefonjára a szűrő lecseréléséről.

1. Telepítse okostelefonjára a „LAICA Home Wellness” ingyenes alkalmazást.
2. Indítsa el az Alkalmazást és a főoldáról lépjen a „SZŰRÉS” nevű részbe.
3. Adja hozzá a HYDROSMART™ szűrőt, ehhez az alkalmazásban nyomja meg a „+” gombot. A szűrő felső részére nyomtatott QR kód leolvasásával vagy a „Kiválasztás kézzel” gomb megnyomásával lehet hozzáadni a szűrőt.
4. Az alkalmazás beilleszti a szűrőt és automatikusan felkínálja a lecserélés dátumát. A szűrő tényleges élettartamának optimalizálása érdekében, mely a kezelt víztől függ, ki lehet választani a vezetékes vízben lévő klór szintjét. Ha többször szeretne megtudni a használat előnyeiről, kérjen információt vízszolgáltatójától, vagy előzetesen vizsgálja meg a helyi vezetékes vizet.
5. Mentse el a beállításokat a gomb megnyomásával.
6. A szűrő csere időpontjának elérésekor okostelefonján megjelenik az értesítés, mely figyelmezteti a csere elvégzésére. Az értesítést a regisztráláskor megadott e-mail címre is megkapja.

- A szűrő felső részére nyomtatott QR kód leolvasásához engedélyezni kell az alkalmazás hozzáférést az okostelefon kamerájához.
- A szűrő lecserélésére emlékeztető értesítés érdekében okostelefonja beállításai között aktiválnia kell azt.
- A szűrő cseréje érdekében új szűrőt lehet hozzáadni a szűrő felső részére nyomtatott QR kódot leolvasva, vagy frissíteni lehet a lejáratú dátumot a „Szűrő kimerült (kattintson a cseréhez)” gomb megnyomásával.



## A SZŰRŐRENDSZER HASZNÁLATA

### A HYDROSMART™ Laica szűrő aktiválása:

Az első használatkor, és minden alkalommal, amikor lecseréli a HYDROSMART™ szűrőt, nyissa ki a vizet, és hagyja átfolyani a szűrőn pár percig (legalább 4-5 perc), hogy megfelelően aktiválja az anyagokat, amelyből a szűrő felépül. Ezt a vizet felhasználhatja a növények locsolására. Ha nem használta a Laica szűrőrendszer több mint 24 óráig vagy tovább, hagyja folyni a vizet 30-60 másodpercig, mielőtt ismét használná a szűrt vizet.

### FIGYELEM:

- A szűrőrendszer teljesítményének biztosításához ajánlott mindig csak hideg vizet szűrni.
- Az 50°C feletti hőmérsékletű víz áthaladása a csatlakozón maradandó károsodást okozhat. A 35°C feletti hőmérsékletű víz áthaladása a szűrőn maradandó károsodást okozhat a működésben.

- Ahhoz, hogy megfelelően szabályozza a víz sugarat, lassan nyissa meg a csapot.

A Laica szűrőrendszernek 2 különböző vízszolgáltatási módja van, amelyeket a C karral választhat ki:

- 1) Szűrt víz ivásra, gyümölcs és zöldség mosására, főzéshez és a biztonságos és jóízű vízzel elvégzendő napi normál tevékenységekhez.

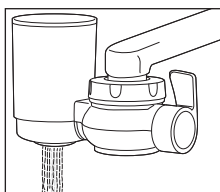

- 2) Nem szűrt víz, zuhany csaptelleppel.

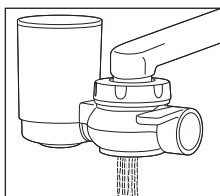

## SZŰRŐ CSERÉJE

A szűrő cseréjéhez forgassa el a szűrőt az óra járásával ellenkező irányba, és távolítsa el, kifelé húzva (12A, 12B, 12C ábra).

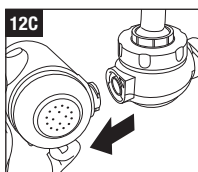
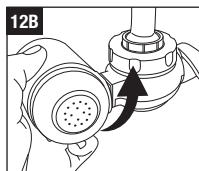
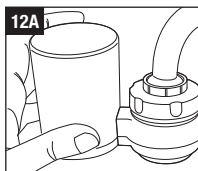

Cserélje le egy új szűrővel „megismételve a műveleteket a „SZŰRŐRENDSZER ELŐKÉSZÍTÉSE” bekezdés 7. pont, és „A SZŰRŐRENDSZER HASZNÁLATA - A HYDROSMART™ Laica szűrő aktiválása” leírásai szerint. Az optimális eredményért és a szűrőrendszer biztonságáért ajánlott a szűrő cseréje 3 havonta vagy 900 l szűrt víz esetén.

## KARBANTARTÁS ÉS ÁPOLÁS

Ügyeljen, hogy tiszta legyen a keze a szűrőrendszer műveleti és karbantartása folyamán.

Rendszeresen tisztítsa meg a csatlakozó külső részét egy nedves szivaccsal és gyengéd tisztítószerezrel, majd gondosan öblítse le hideg ivóvízzel.

Ne használjon agresszív tisztítószereket, oldószereket, vegyszereket vagy csiszoló szereket.

Ajánlott a teljes csatlakozó gondos tisztítása minden szűrőcsere alkalmával.

A karbantartáshoz távolítsa el a teljes szűrőrendszer a telepítés utasításait követve fordított sorrendben.

- 1) Öblítse le a csatlakozót nem szűrt ivóvízzel. Ne használjon mosószert, oldószert, vegyi vagy csiszoló anyagokat a csatlakozó tisztításához. Szükség esetén távolítsa el a rögzítő gyűrűt (E), a gumi tömitést (F), és öblítse le a folyó ivóvízzel a rozsdamentes acélhálót (G).
- 2) Egy fogkefe használatával távolítsa el az esetleges szennyeződések a nem szűrt víz kimenetelénél, és öblítsen le mindent folyó ivóvízzel.
- 3) Ne mossa el a csatlakozót vagy a HYDROSMART™ szűrőt mosogatógéppben.

## ESETLEGES SÉRÜLT RÉSZEK CSERÉJE

Az adapter törése, sérülése esetén vásárolja meg a cserealkatrészeket a hivatalos vízszolgáltatóknál (tekintse meg az Laica hivatalos vízszolgáltatók teljes listáját a [www.laica.it](http://www.laica.it) honlapon). Ezután ártalmatlanítsa a sérült alkatrészeket az „ÁRTALMATLANÍTÁSI ELJÁRÁS” bekezdésben leírtak szerint.

## HIBAELHÁRÍTÁS

Probléma	Lehetséges ok	Megoldás
A készülék nem szolgáltat nem szűrt vizet	Az acélhálót eltömítette az üledék	Csatlakoztassa le a csatlakozót, és tisztítsa meg az acélhálót
A készülék nem szolgáltat szűrt vizet	A szűrőberendezés leszűrt a vízben lévő bizonyos mikroüledékeket, és eltömődött	Cserélje le a HYDROSMART™ szűrőt
A szolgáltatott adapterek egyike sem illik a csapra	A csap nem szabványos vagy sérült	Használja az M adaptert
Szivárgás van az adapter és a csap között	Az adapter nincs megfelelően becsavarva	Távolítsa el a csatlakozót és rögzítse az adaptert a megfelelő szerszámmal, majd szerelje vissza a csatlakozót
	Hiányzik a tömítés	Helyezze be az N tömítést
Szivárgások vannak az adapter és a csatlakozó között	A rögzítő gyűrű meglazult	Szorítsa meg a rögzítő gyűrűt
	Üledék van az adapter és a csatlakozó között	Távolítsa el a csatlakozót és tisztítsa meg az összes alkatrészt
Szivárgások vannak a csatlakozó és a HYDROSMART™ szűrő között	A szűrő nincs megfelelően behelyezve	Szedje ki a szűrőt, és helyezze vissza az utasításoknak megfelelően

Probléma	Lehetséges ok	Megoldás
A választókar nem forog vagy nem működik	A csatlakozó sérült	Cserélje le a csatlakozót
A szűrt viznek kellemetlen íze van	A szűrő aktiválását nem végezte el megfelelően	Végezze el ismét a szűrő aktiválását „A SZŰRŐBERENDEZÉS HASZNÁLATA” bekezdésben leírtak szerint

## ÁRTALMATLANÍTÁSI ELJÁRÁS

- A HYDROSMART™ szűrőt, amelyet 900L / 3 havi szűrt víz után le kell cserélni, nem újrahasznosítható hulladékként kell ártalmatlanítani.
- A csatlakozót, csak törés esetén, a nem újrahasznosítható hulladékként kell ártalmatlanítani.

## GARANCIA

Erre a készülékre 2 év garancia érvényes a vásárlás napjától számítva, amelyet a vízszolgáltató cégéje vagy aláírása, illetve a mellékletben gondosan megőrzendő nyugta igazolhat. Ez az időszak megfelel a hatályos törvényeknek és csak abban az esetben alkalmazható a fogyasztóra, ha magánszemélyről van szó. A Laica termékeket otthoni használatra tervezték és a használata közszolgáltatásokban nem engedélyezett. A garancia csak a gyártási hibákra vonatkozik és nem érvényes, ha a sérülést véletlen esemény, hibás használat, gondatlanság vagy a termék helytelen használata okozta. Kizárólag a Kapott tartozékokat szabad használni; az azoktól eltérő tartozékok használata a garancia megszűnését eredményezheti. Semmi esetre se nyissa ki a készüléket; ha kinyitja, vagy megrongálja, akkor a garancia biztosan megszűnik. A garancia nem vonatkozik a kopóalkatrészekre és az akkumulátorra, ha a csomagban megtalálható. A vásárlás napjától eltelt 2 év múlva a garancia megszűnik; ebben az esetben a műszaki ügyfélszolgálat fizetés ellenében avatkozik közbe. A műszaki ügyfélszolgálatra vonatkozó információkat - garanciás vagy fizetés ellenében - az [info@laica.com](mailto:info@laica.com) oldalon találja. A termék garanciális javítása és cseréje költségmentes. Ebben az esetben forduljon a vízszolgáltatóhoz; NE küldje be a terméket közvetlenül a LAICA-nak. Az összes garanciális közbeavatkozás (beleértve a termékcsereit vagy az alkatrészcsereit) nem hosszabbítja meg a kicserélt termék garanciális időszakát. A gyártó cég minden felelősséget elhárít az esetleges - közvetlen vagy közvetett - károk miatt, amelyek az utasítások kézikönyvben megadott előírások - különös tekintettel a telepítés, használati és karbantartási utasításokra - hiányos betartása miatt személyi vagy állati sérüléseket, illetve anyagi károkat okozhatnak. A Laica cégtől függően, aki folyamatosan a termékei javításával foglalkozik, a termék gyártását teljes egészében, vagy részeiben minden előzetes figyelmeztetés nélkül megváltoztathatja, anélkül, hogy ez a Laica céget vagy a vízszolgáltatókat bármilyen felelősségre kötelezné.

## SASTĀVDALAS

- A) Konektors
- B) HYDROSMART™ filtrs
- C) Izvēles svira
- E) Stiprinājuma gredzens uzgrieznis
- F) Gumijas blīve
- G) Nerūsējošā tērauda siets (noņem galvenos piemaisījumus)
- H) Adapteru atslēga
- I) Adapteru komplekts krāniem ar iekšējo vītnes diametru 23 mm un 24 mm
- L) Adapteru komplekts krāniem ar ārējo vītņu diametru 20,7 mm un 21 mm
- M) Adapteris apaļiem krāniem ar diametru no 15 mm līdz 25 mm
- N) 2 universālas blīves adapteriem

Cientīvais klients! Laica vēlas pateikties jums, ka izvēlējāties šo izstrādājumu, kas izstrādāts atbilstoši uzticamības un kvalitātes kritērijiem, lai sasniegtu pilnīgu gandarījumu

## SVARĪGI UZMANĪGI IZLASIET PIRMS LIETOŠANAS SAGLABĀJIET TURPMĀKAI SKATĪŠANAI

Lietošanas rokasgrāmata ir jāuskaista par izstrādājuma sastāvdaļu, un tā jāzaglabā visu izstrādājuma kalpošanas laiku. Ja ierīce tiek nodota citam īpašniekam, ir jānodod arī to arī visa tās dokumentācija.

Lai droši un pareizi lietotu izstrādājumu, lietotājam rūpīgi jāizlasa rokasgrāmata ietvertie norādījumi un brīdinājumi, jo tie sniedz svarīgu informāciju par drošību, lietošanu un apkopes norādījumiem.

Lietošanas rokasgrāmatas nozaudēšanas gadījumā vai ja ir nepieciešams saņemt vairāk informācijas vai paskaidrojumu, aizpildiet atbilstošu veidlapu vietnē: <https://www.laica.it/>, sadaļā 'Bieži uzdoti jautājumi un palīdzība'.

**UZMANĪBU:** Krāna filtrs Laica ir ierīce, kuras mērķis ir dzeramā ūdens attīršana. HYDROSMART™ filtrs filtrē dzeramo ūdeni no tīkla, uzlabojot tā garšu un samazinot dažu nevēlamo vielu klātbūtni. HYDROSMART™ Laica filtri sastāv no augu aktīvās ogles un dobās šķiedras membrānām. Aktīvās ogles parasti ir efektīvas hlora un atvasinājumu reducēšanai.

Filtrs HYDROSMART™ arī efektīvi samazina: hloru, mikroplastmasas, herbicīdus un hlorētus pesticīdus, hlorētus organiskos šķīdinātājus, daļiņas un mikrogružus, smiltis, rūsu un suspendētās daļiņas.

LAICA GENOVA krāna filtrs ļauj izvēlēties 2 dažādus ūdens padeves režīmus:

- 1) Filtrēts ūdens dzeršanai.
- 2) nefiltrēts ūdens ar smidzināšanas galvu;

**UZMANĪBU:** HYDROSMART™ Laica filtrs filtrē ūdeni, kuram JEBKĀDĀ GADĪJUMĀ JĀBŪT DZERAMAM un mikrobioloģiskā drošam (pārbaudiet to kompetentajā iestādē jūsu reģionā).

Apzinātai lietošanai pieprasiet papildu informāciju sava ūdens tīkla pārvaldniekam vai arī veiciet ūdens pārbaudi no mājas krāna.

## VISPĀRĪGI DROŠĪBAS BRĪDINĀJUMI

Pēc izstrādājuma izņemšanas no tā iepakojuma, pārbaudiet tā integritāti, un vai nav transporta radītu bojājumu. Ja rodas šaubas, nelietojiet ierīci un sazinieties ar pilnvaroto izplatītāju.

- Izpildiet šajā rokasgrāmatā sniegtos norādījumus. Nepareiza lietošana var ietekmēt izstrādājuma drošību vai radīt tā bojājumus.
- Ražotājs nav atbildīgs par bojājumiem, kas radušies nepienācīgas vai nepareizas lietošanas rezultātā.
- Cilvēkiem, kuri cieš no specifiskām slimībām, alerģijām, vai arī kuriem jāievēro kontrolēta diēta, pirms filtru sistēmas lietošanas jākonsultējas ar ārstu.
- Glabājiet iepakojuma plastmasas maisiņu bērniem nepieejamā vietā: nosmakšanas risks.
- Izmantojiet šo izstrādājumu tikai tam mērķim, kuram tas ir izstrādāts, proti, kā DZERAMĀ ŪDENS APSTRĀDES IERĪCI. Jebkurš cits lietojums ir jāuskaista par neatbilstīgu un tāpēc bīstamu.
- Gadījumos, kad kompetentās iestādes ziņo par ārkārtas situācijām, pārtrauciet filtrēšanas sistēmas izmantošanu un sazinieties ar ūdens tīkla pārvaldnieku, lai iegūtu plašāku informāciju. Kad valsts iestādes paziņo, ka krāna ūdens ir dzerams un atkal drošs, filtru sistēma ir jātīra, kā norādīts punktā "UZTURSĒŠANA UN APKOPE", un HYDROSMART™ filtrs ir jānomaina, izpildot instrukcijas, kas norādītas sadaļā "FILTRĒŠANAS SISTĒMAS IZMANTOŠANA - HYDROSMART™ FILTRA AKTIVIZĀCIJA".
- Glabājiet izstrādājumu bērniem nepieejamā vietā
- Filtra sagatavošanu, nomaiņu un apkopi drīkst veikt tikai personas, kas ir vismaz 12 gadus vecas.
- Šo izstrādājumu var izmantot cilvēki ar ierobežotām fiziskām, maņu vai garīgām spējām vai nepieredzējuši cilvēki tikai tad, ja iepriekš ir sniegti norādījumi par drošu ierīces lietošanu un tikai tad, ja viņi ir informēti par riskiem, kas saistīti ar šo izstrādājumu.
- Bojājuma vai darbības traucējumu gadījumā sazinieties ar pilnvaroto izplatītāju. Informāciju par tehnisko palīdzību varat iegūt, aizpildot atbilstošu veidlapu vietnē <https://www.laica.it/> sadaļā 'Jautājumi un palīdzība'.
- Rīkojieties ar izstrādājumu uzmanīgi, pasargājiet to no triecieniem, lielām temperatūras svārstībām, putekļiem, tiešiem saules stariem un karstuma avotiem.
- Sargājiet izstrādājumu no krāsnīm, karstām plīts virsmām, krāsnīm, mikroviļņu krāsnīm vai viegli uzliesmojošiem materiāliem.
- **NELIETOJIET** šo izstrādājumu dzeramā ūdens ražošanai.
- **NELIETOJIET** šo izstrādājumu kā rotālietu.
- **NEMAINIET** un neizjauciet filtru sistēmu un filtru nekādā gadījumā.
- **NEPAKĻAUJIET** izstrādājumu atmosfēras iedarbībai (lietus, saule utt.).
- **NEIEVIETOJIET** priekšmetus atverēs.
- **NELIECIET** ierīci sterilizatorā, kas darbojas.
- **NESASALDĒJIET** ierīci.
- **NEMAZGĀJIET** trauku mazgājamajā mašīnā.
- **NELIETOJIET** filtru sistēmu ar iepriekš apstrādātu ūdeni.
- **Nekad nefiltrējiet karstu ūdeni. UZMANĪBU:**
  - Ūdens, kura temperatūra ir augstāka par 50°C, plūsma caur savienotāju var radīt neatgriezeniskus bojājumus.
  - Ūdens, kura temperatūra pārsniedz 35°C, izplūstot cauri filtram var radīt neatgriezenisku funkcionalitātes bojājumu.

- **Lai nodrošinātu vislabāko sniegumu, darba spiedienam jābūt no 0,20 līdz 0,35 MPa.**
- No mājas ūdens filtrējiet tikai aukstu tekošu ūdeni, vienmēr pareizi uzstādot filtru.
- Šī ierīce **NAV** piemērota profesionālai izmantošanai, bet tikai lietošanai mājās.

## SVARĪGAS PIEZĪMES PAR PRODUKTU LIETOŠANU

- HYDROSMART™ filtrs filtrē ūdeni, kuram JEBKĀDĀ GADĪJUMĀ JĀBŪT DZERAMAM. Lai apzināti izmantotu izstrādājumu, pirms lietošanas mēs aicinām pārbaudīt ūdens kvalitāti kompetentā vietējā iestādē.
- Laica filtrēšanas sistēma uztur pH diapazonā, kas norādīts Eiropas Direktīvā 98/83/EK attiecībā uz dzeramā ūdens kvalitāti.

## ATBILSTĪBAS DEKLARĀCIJA:

Laica ražotās filtrēšanas sistēmas atbilst šādām normatīvajām prasībām:

- Ministra dekrēts Nr. 174, kas datēta ar 6.04.2004., Regula par materiāliem un priekšmetiem, kurus var izmantot fiksētām sistēmām dzeramā ūdens savākšanai, apstrādei, pievienošanai un sadalei.
- Likumdošanas dekrēts Nr. 31, 2001. gada 2. februāris, Direktīvas 98/83/EK, kas attiecas

uz cilvēku patēriņam paredzētā dzeramā ūdens kvalitāti, īstenošanu.

- Regula 1935/2004/EK par materiāliem un izstrādājumiem, kas paredzēti saskarei ar pārtikas produktiem.
- Regula (ES) 10/2011 par plastmasas materiāliem un priekšmetiem, kas paredzēti saskarei ar pārtikas produktiem.
- Ministra dekrēts Nr. 25, 7.02.2012, (ITĀLIJA), tehniskie noteikumi attiecībā uz dzeramā ūdens apstrādes iekārtām.
- Ministra dekrēts, kas datēts ar 1973. gada 21. martu, un turpmākie grozījumi par higiēnas disciplīnu attiecībā uz iesaiņojumu, konteineriem, instrumentiem, kas paredzēti saskarei ar pārtikas vielām vai vielām personīgai lietošanai.



**Brīdinājums: šai iekārtai nepieciešama regulāra periodiskā apkope, lai garantētu apstrādātā dzeramā ūdens dzeramības prasības un uzlabojumu saglabāšanu, kā to norādījis ražotājs.**

## FILTRA SAGATAVOŠANA VIENAM KRĀNAM

- 1) Pirms šo darbību turpināšanas nomazgājiet rokas un rūpīgi noskalojiet zem tekoša ūdens visas sastāvdaļas, kuras nepieciešamas filtru sistēmas uzstādīšanai. Notīriet savienotāju un ārpusi un adapterus ar mitru sūkli un vieglu mazgāšanas līdzekli un rūpīgi noskalojiet ar aukstu dzeramo ūdeni. Nelietojiet agresīvus mazgāšanas līdzekļus, šķīdinātājus, ķīmiskas vielas vai abrazīvus līdzekļus.
- 2) Noņemiet aeratoru no krāna (**1., 2. att.**) un izvēlieties piemērotu adapteri no komplektācijā iekļautajiem: **I, L vai M.**

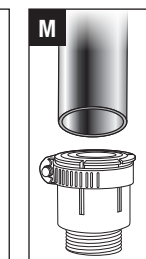
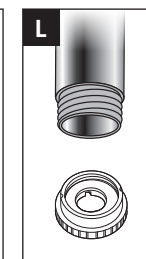
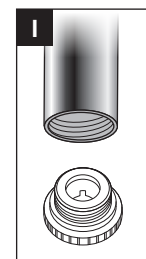
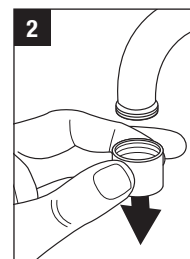
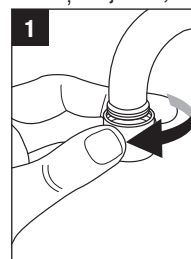

- 3) Lai uzstādītu savienotāju, izmantojot **I vai L** tipa adapterus, noņemiet bloķēšanas gredzenu no savienotāja un ievietojiet to uz krāna (**3.att.**).
- 4) Uzskrūvējiet adapteri uz krāna, izmantojiet atbilstošu stiprinājuma atslēgu (**H**) (**4. att.**), īpaši uzmanību pievēršot blīves (**N**) ievietošanai atbilstošajā novietnē (**4. att.**).
- 5) Nolaidiet stiprinājuma gredzenu uzgriezni, lai pārklātu adapteri (**5. att.**), un pieskrūvējiet savienotāju.

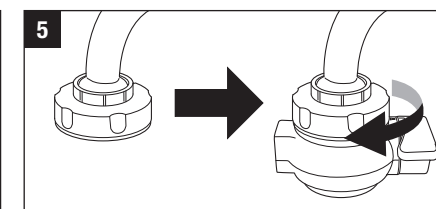
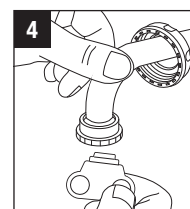
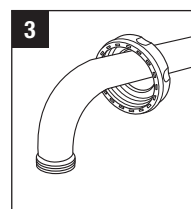

6) Lai uzstādītu savienotāju ar **M** adapteri, rīkojieties šādi:

- Noņemiet stiprinājuma gredzenu no savienotāja un paņemiet adapteri **L** ar diametru Ø 21 mm komplektā ar blīvi **N** un salieciet trīs detaļas, kā aprakstīts **6A, 6B un 6C attēlā**.

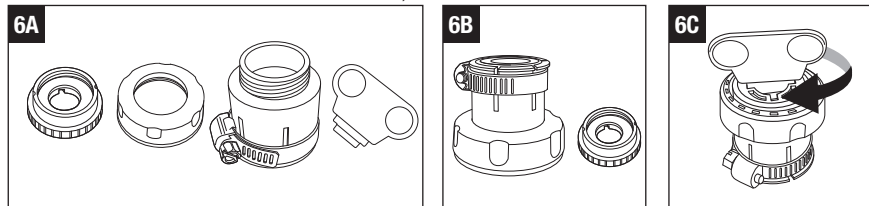

- Ar plakanu skrūvgriezi atskrūvējiet stiprinājuma siksnu un noņemiet abas gumijas blīves adaptera **M** iekšpusē (**7a, 7b att.**).

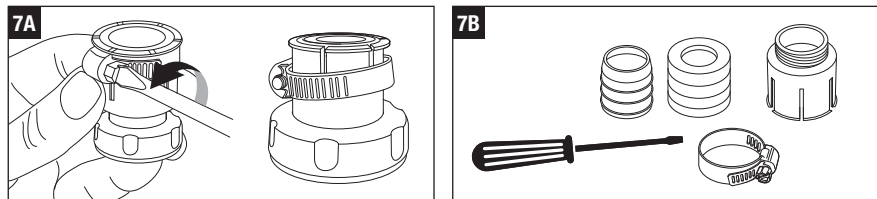

- Izvēlieties vispiemērotāko starplikas blīvi: tikai tādu, kuras diametrs ir lielāks (**8A att.**) vai arī abas ievietoja viena otras iekšpusē (**8C att.**); pēc tam ievietojiet tās adapterā, labi nospiežot un īpašu uzmanību pievēršot ievietošanas virzienam (**8D att.**);

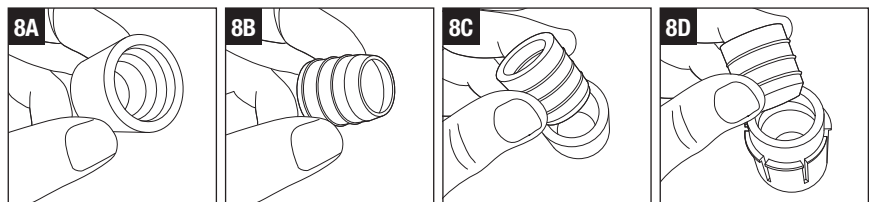

- Uzstādiet adapteri **M** uz krāna un ar plakanu skrūvgriezi pievelciet stiprinājuma siksnu, lai stingri piestiprinātu pie krāna (**9A un B att.**);
- Pieskrūvējiet savienotāju pie gredzena uzgriežņa (**10.att.**).

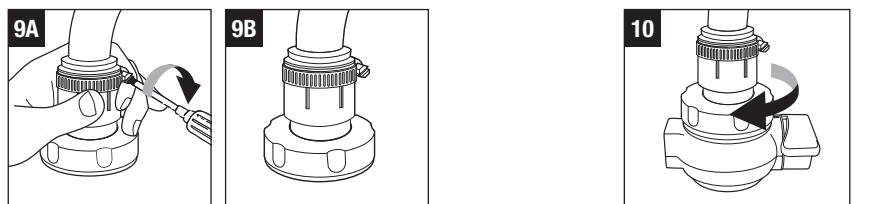

7) Izņemiet HYDROSMART™ filtru no tā maisīna un noskalojiet zem tekoša ūdens. Tagad piestipriniet filtru pie savienotāja, kā parādīts **11A, 11B, 11C attēlā**.

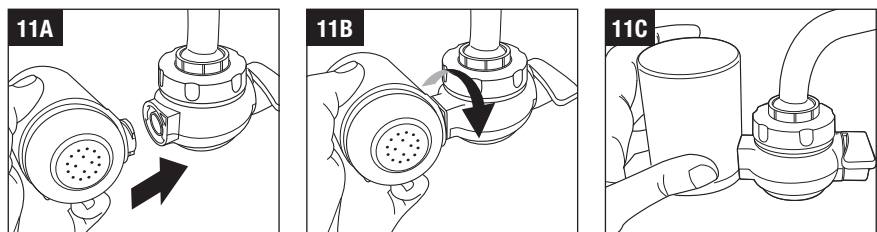

## SMART FILTRĒŠANAS SISTĒMA – BEZMAKSAS LIETOTNE 'LAICA HOME WELLNESS' - lietojums

Saderīgo ierīču saraksts:

- iOS: iPhone ar 10. versijas operētājsistēmu.
- Ierīcēm ar Android™ operētājsistēma: versija 6.0 (Marshmallow).

Pievienojot HYDROSMART™ filtru bezmaksas lietotnē "Laica Home Wellness", jūs varat saņemt automātisku paziņojumu par filtra nomaiņu savā viedtālrunī.

1. Viedtālrunī instalējiet bezmaksas lietotni "LAICA Home Wellness".
2. Palaidiet lietotni un galvenajā ekrānā ievadiet sadaļu "FILTRĒŠANA".
3. Pievienojiet filtru HYDROSMART™, lietotnē nospiežot pogu "+". Filtru ir iespējams pievienot, skenējot QR kodu, kas uzdrūkats filtra augšpusē, vai manuāli, nospiežot pogu "Atlasīt manuāli".
4. Lietotne ievieto filtru un automātiski ierosina tā aizstāšanas datumu.

Lai optimizētu filtra efektīvo kalpošanas laiku, pamatojoties uz apstrādāto ūdeni, varat izvēlēties hloru līmeni jūsu krāna ūdenī. Apzinātas lietošanas gadījumā pieprasiet vairāk informācijas no sava ūdens tīkla pārvaldnieka vai veiciet vietējā tīkla ūdens profilaktisku novērtējumu.

5. Saglabājiet iestatījumus, nospiežot pogu "I".
6. Kad ir sasniegts filtra nomaiņas datums, viedtālrunī parādās paziņojums, lai veiktu filtra nomaiņu.

Paziņojums tiek nosūtīts arī uz reģistrācijas laikā ievadīto e-pastu.

- Lai skenētu filtra augšpusē izdrukātu QR kodu, ir jāautorizē lietotnes piekļuve viedtālruna kamerai.
- Lai saņemtu paziņojumus par filtru nomaiņu, tie jāaktivizē viedtālruna iestatījumos.
- Lai nomainītu filtru, varat pievienot jaunu filtru, skenējot QR kodu, kas uzdrūkats uz tā augšdaļas, vai atjaunināt derīguma termiņu, noklikšķinot uz pogas "Filtrēt (noklikšķināt, lai aizstātu)".



## FILTRU SISTĒMAS LIETOŠANA

### HYDROSMART™ Laica filtra aktivizēšana:

Pirmajā lietošanas reizē un ik reizi mainot HYDROSMART™ filtru, atveriet ūdeni un ļaujiet tam pāris minūtes (vismaz 4-5 minūtes) plūst caur filtru, lai pareizi aktivizētu filtru veidojošos materiālus.

So ūdeni var izmantot augu laistīšanai. Ja Laica filtru sistēma nav izmantota 24 stundas vai ilgāk, pirms filtrētā ūdens atkārtotas izmantošanas ļaujiet ūdenim darboties 30–60 sekundes.

### UZMANĪBU:

- Lai garantētu filtrēšanas sistēmas darbību, ieteicams vienmēr filtrēt tikai aukstu ūdeni.
- Ūdens, kura temperatūra ir augstāka par 50°C, plūsma caur savienotāju var radīt neatgriezeniskus bojājumus. Ūdens, kura temperatūra pārsniedz 35°C, izplūstot cauri filtram var radīt neatgriezenisku funkcionalitātes bojājumu.
- Lai optimāli regulētu ūdens plūsmu, lēnām atveriet krānu.

Laica filtru sistēmai ir 2 dažādi ūdens padeves režīmi, kurus var izvēlēties ar sviru **C**:

- 1) Filtrēts ūdens dzeršanai, augļu un dārzeņu mazgāšanai, ēdiena gatavošanai un visu parasto ikdienas darbību veikšanai ar drošu un labas garšas ūdeni;

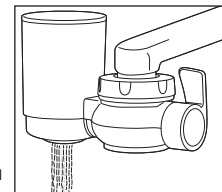

- 2) Nefiltrēts ūdens ar smidzināšanas galvu;

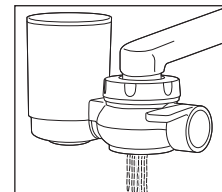

## FILTRA MAINA

Lai nomainītu filtru, pagrieziet filtru pretēji pulksteņrādītāja kustības virzienam un noņemiet to, izvelkot uz āru (**12A., 12B., 12C. att.**).

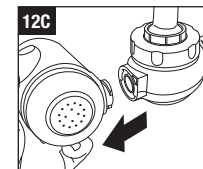
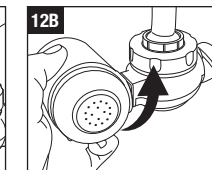
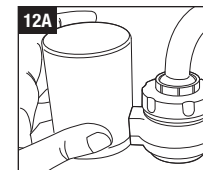

Nomainiet to ar jaunu filtru, atkārtot darbtības, kas aprakstītas 7. punktā, sadaļā "FILTRA SISTĒMAS SAGAĻAVOŠANA" un "FILTRA SISTĒMAS LIETOŠANA - HYDROSMART™ Laica" aktivizēšana".

Lai iegūtu optimālus rezultātus un garantētu filtrēšanas sistēmas drošību, filtru ieteicams nomainīt ik pēc 3 mēnešiem vai 900 l filtrēta ūdens.

## UZTURĒŠANA UN APKOPE

Filtru sistēmas apkopes laikā pārliecinieties, ka rokas ir tīras.

Periodiski notīriet savienotāja ārpusi ar mitru sūkli un maigu mazgāšanas līdzekli un rūpīgi noskalojiet ar aukstu dzeramo ūdeni. Nelietojiet agresīvus mazgāšanas līdzekļus, šķīdinātājus, ķīmiskas vielas vai abrazīvus līdzekļus. Katru reizi, kad tiek mainīts filtrs, ieteicams rūpīgi notīrīt visu savienotāju.

Lai veiktu apkopi, noņemiet visu filtru sistēmu, ievērojot uzstādīšanas instrukcijas pretējā secībā.

- 1) Izskalojiet savienotāju zem tekoša nefiltrēta dzeramā ūdens. Savienotāja tīrīšanai neizmantojiet mazgāšanas līdzekļus, šķīdinātājus, ķīmiskas vielas vai abrazīvus līdzekļus. Jā nepieciešams, noņemiet



- stiprinājuma gredzena uzgriezni (E), gumijas blīvi (F) un nerūsējošā tērauda sietu (G) izskalojiet zem tekoša ūdens.
- Izmantojiet suku, lai notīrītu piemaisījumus, kas varētu būt nefiltrētā ūdens izvadē, un visu noskalojiet zem tekoša dzeramā ūdens plūsmas.
  - Nemazgājiet trauku mazgājamā mašīna savienotāju vai filtru HYDROSMART™.

### BOJĀTU DETALU NOMAINA

Bojājumu, adapteru bojājumu gadījumā iegādājieties rezerves daļas no pilnvarotiem izplatītājiem (skatiet visu pilnvaroto Laica izplatītāju sarakstu vietnē [www.laica.it](http://www.laica.it)). Pēc tam atbrīvojieties no bojātajām detaļām, kā aprakstīts sadaļā "UTILIZĀCIJAS PROCEDŪRA".

### PROBLĒMU RISINĀJUMS

Problēma	Iespējamais cēlonis	Risinājums
<b>Ierīce neizlaiž nefiltrētu ūdeni</b>	Tērauda sietu aizsprosto nogulumu	Atinstalējiet savienotāju un notīriet tērauda sietu
<b>Ierīce neizlaiž filtrētu ūdeni</b>	Filtrēšanas sistēmu bloķē ūdenī esošie mikronogulumi un tā ir aizsprostota	Nomainiet HYDROSMART™ filtru
<b>Neviens no piegādātajiem adapteriem nav uzstādīts uz krāna</b>	Krāns nav standarta vai ir bojāts	Izmantojiet adapteri M
<b>Starp adapteri un krānu ir noplūdes</b>	Adapteris nav pietiekami ieskrūvēts	Neņemiet savienotāju un noņiksējiet adapteri ar speciālu instrumentu, pēc tam no jauna ievietojiet savienotāju
	Nav blīves	Ievietojiet blīvi N
<b>Starp adapteri un savienotāju ir noplūdes</b>	Stiprinājuma gredzena uzgrieznis ir vaļīgs	Pievelciet stiprinājuma gredzena uzgriezni
	Nosēdumu klātbūtne starp adapteri un savienotāju	Izņemiet savienotāju un notīriet visus komponentus
<b>Starp savienotāju un filtru HYDROSMART™ ir noplūdes</b>	Filtrs nav pareizi samontēts	Izņemiet filtru un samontējiet to, ievērojot instrukcijas
<b>Atlases svira negriežas vai nedarbojas</b>	Savienotājs ir bojāts	Nomainiet savienotāju

Problēma	Iespējamais cēlonis	Risinājums
<b>Filtrētām ūdenim ir nepatīkama garša</b>	Filtra aktivizēšana nebija veiksmīga	Aktivizējiet filtru vēlreiz, kā aprakstīts sadaļā "FILTRU SISTĒMAS LIETOŠANA"

### UTILIZĀCIJAS PROCEDŪRA

- No HYDROSMART™ filtra, kas jāmaina ik pēc 900L/3 filtrētā ūdens mēnesī, jāatbrīvojas kā no nepārstrādājama atkrituma.
- No savienotāja jāatbrīvojas tikai bojājuma gadījumā sausos, nepārstrādājamus atkritumus.

### GARANTĪJA

**Sīs ierīces garantija ir 2 gadi no pirkuma datuma, kas jāapstiprina ar mazumtirgotāja zīmogu un parakstu, kā arī ar kvīti, kas jāsaņem pievienotu šai rokasgrāmatai.** Sīs laika posms atbilst spēkā esošajai likumdošanai, un to piemēro tikai tad, ja patērētājs ir privātpersona.

Laica izstrādājumi ir paredzēti lietošanai mājās un nav atļauti sabiedriskai lietošanai. Garantija attiecas tikai uz ražošanas defektiem, un tā nav spēkā, ja bojājums ir izraisījis nejaus notikums, nepareiza lietošana, nolaidība vai nepareiza produkta izmantošana. Izmantojiet tikai piegādātos piederumus; citādu piederumu izmantošana var izraisīt garantijas atcelšanu. Nekāda iemesla dēļ neatveriet ierīci; atvēršanas vai pārveidošanas gadījumā garantija pilnībā zaudē spēku. Garantija neattiecas uz daļām, kuras ir nolietotājušas, un uz piegādātajām baterijām. Pēc 2 gadiem no pirkuma brīža garantija zaudē spēku; šajā gadījumā tehniskās palīdzības darībās tiks veiktas par samaksu. Informāciju par tehniskās palīdzības darībām, vai tās garantijas vai maksas, var tikt pieprasīta, sazinoties ar [info@laica.com](mailto:info@laica.com).

Nav jāveic nekāda veida samaksa par tādu daļu remontu vai nomaiņu, kas atbilst garantijas nosacījumiem. Kļūmju gadījumā sazinieties ar izplatītāju; NESŪTIET tieši LAICA. Visi garantijas remontdarbi (ieskaitot preces vai tās daļas nomaiņu) nepagarinās oriģinālā aizstātā produkta garantijas laiku. Izgatavotājs neuzņemas nekādu atbildību par jebkādu kaitējumu, kas tieši vai netieši var tikt nodarīts cilvēkiem, lietām vai mājdzīvniekiem, ja netiek ievēroti visi norādījumi, kas doti tīrās lietošanas rokasgrāmata, un jo īpaši attiecībā uz brīdinājumiem par uzstādīšanu, produkta lietošanu un tehnisko apkopi.

Uzņēmumam Laica, kas pastāvīgi nodarbojas ar savu produktu uzlabošanu, tam ir tiesības pilnīgi vai daļēji mainīt ražojumus atbilstoši ražošanas vajadzībām bez iepriekšēja brīdinājuma, kas nenozīmēs nekādu atbildību no Laica uzņēmuma vai tā mazumtirgotāju puses.

### SESTAVNI DELI

- Konektor
- HYDROSMART™ filter
- Izbirna ročica
- Matica pritrdīnīga obroča
- Gumijasto tesnīlo
- Mreža iz nerjavečega jekla (odstrani glavne nečistoče)
- Ključ za adapterje
- Prilagoditveni komplet za pipe z notranjim navojem premera 23 mm in 24 mm
- Komplet adapterjev za pipe z zunanjim navojem premera 20,7 mm in 21 mm
- Priključek za okrogle pipe s premerom od 15 mm do 25 mm
- N) 2 univerzalni tesnili za adapterje

Spoštovani kupec, Laica se vam želi zahvaliti za vašo izbiro izdelka, zasnovanega po kriterijih zanesljivosti in kakovosti za vaše popolno zadovoljstvo

### POMENMBNO

#### PRED UPORABO POZORNO PREBERITE SHRANITE ZA NADALJNJO UPORABO

Navodila za uporabo je treba šteti kot sestavni del izdelka in jih morate hraniti za vso življenjsko dobo izdelka.

V primeru prenosa aparata drugemu lastniku, morate izročiti le-temu tudi celotno dokumentacijo.

Uporabnik je za varno in pravilno uporabo izdelka dolžan natančno prebrati navodila in opozorila, ki jih vsebuje priročnik, saj zagotavljajo pomembne informacije za varnost, uporabo in vzdrževanje izdelka.

Če navodila izgubite, ali potrebujete več informacij ali pojasnila, izpolnite ustrezen obrazec na spletni strani <https://www.laica.it/> v razdelku Faq in pomoč.

### POZOR:

Laica filter za pipe je naprava, namenjena čiščenju pitne vode.

Filter HYDROSMART™ filtrira pitno vodo iz omrežja, izboljša njen okus in odstrani nekatere nezaželene snovi, ki so lahko prisotne. HYDROSMART™ Laica filtri so sestavljeni iz rastlinskih aktivnih ogljikov in membran iz votlih vlaken. Aktivno oglje predvsem učinkovito zmanjšuje količino klor in derivatov.

HYDROSMART™ filter tudi učinkovito zmanjšuje: klor, mikroplastiko, herbicide in klorirane pesticide, klorirana organska topila, delce in mikro-naplavine, pesek in rje ter suspendirane delce.

Filter za pipo LAICA GENOVA vam omogoča izbiri 2 različnih načinov dovajanja vode:

- Filtrirana pitna voda.
- Nefiltrirana voda s prho.

### POZOR:

HYDROSMART™ Filter Laica filtrira vodo, ki mora biti v NA VSAK NAČIN PITNA in mikrobiološko varna (to preverite pri pristojnem organu na vašem teritoriju).

Za zavestno uporabo zahtevajte dodatne informacije pri svojem upravljavcu vodovodnega omrežja ali opravite analizo vode, ki priteka iz pipe na vašem domu.

### SPLOŠNA VARNOSTNA OPOZORILA

- Ko izdelek vzamete iz embalaže, preverite njegovo brezhibnost in morebitno prisotnost poškodb, nastalih med prevozom.

V primeru dvomov aparata ne uporabljajte in se obrnite na pooblaščenega prodajalca.

- Sledite navodilom v tem priročniku. Neprimerna raba lahko vpliva na varnost proizvodova ali poškoduje sam proizvod.
- Proizvajalec ne more biti odgovoren za morebitno škodo, ki bi nastala z neprimerno ali napačno rabo izdelka.
- Za osebe s posebnimi boleznimi, alergijami ali s posebno dieto priporočamo, da se pred uporabo filtrirnega sistema posvetujejo s svojim zdravnikom.
- Plastično vrečko ovojnine hranite izven dosega otrok: ostaja nevarnost zadušitve.
- Ta izdelek uporabljajte samo za namen, za katerega je zasnovan, to je **NAPRAVA ZA OBDELAVO PITNE VODE**. Vsaka drugačna uporaba se smatra za neustrezno in je zato nevarna.

V primeru poročanja o izrednih razmerah s strani pristojnih organov, prekinite z uporabo filtrirnega sistema in se obrnite na upravitelja vodovodnega omrežja za dodatne informacije. Ko oblasti izjavijo, da je voda iz vodovoda spet pitna in varna, je treba filtrirni sistem očistiti, kot je navedeno v odstavku "VZDRŽEVANJE IN NEGA" in HYDROSMART™ filter zamenjati pri upoštevanju navodil v odstavku "UPORABA FILTRIRNEGA SISTEMA ZA AKTIVIRANJE FILTRA HYDROSMART™".

- Izdelek hranite izven dosega otrok
- Pripravo, zamenjavo filtra in vzdrževanje morajo izvajati samo osebe, stare najmanj 12 let.
- Ta izdelek lahko uporabljajo osebe z zmanjšanimi fizičnimi, senzoričnimi ali mentalnimi sposobnostmi ter neizkušene osebe samo, če se jih prej pouči o načinu varne uporabe in nevarnostih v zvezi s samim izdelkom.

V primeru okvare ali nepravilnega delovanja se obrnite na pooblaščenega prodajalca. Informacije o tehnični pomoči dobite tako, da izpolnite ustrezen obrazec na spletni strani <https://www.laica.it/> v razdelku Faq in tehnična pomoč.

- Z izdelkom ravnajte skrbno, varujte ga pred udarci, ekstremnimi temperaturnimi nihanjem, prahom, neposredno sončno svetlobo in pred toplotnimi viri.
- Izdelek hranite daleč od kuhalnikov, kuhalnih plošč, mikrovalovnih in navadnih pečic, ali vnetljivih materialov.
- NE** uporabljajte tega izdelka za proizvodnjo pitne vode.
- NE** uporabljajte izdelka kot igračo.
- NE** nedovoljeno spreminjajte ali oškodujete sistema in filtra iz kakršnega koli razloga.
- Naprave **NE** izpostavljajte atmosferskim vplivom (dež, sonce itd.).
- NE** vstavljajte predmetov v odprtine.
- NE** vstavljajte naprave v delujočo sterilizacijsko napravo.
- Naprave **NE** zamrzujte.
- Naprave **NE** pomivajte v pomivalnem stroju.
- NE** uporabljajte filtrirnega sistema s predhodno obdelano vodo.
- Nikoli NE filtrirajte tople vode. POZOR:**
  - Prehod vode s temperaturo nad 50°C skozi konektor lahko povzroči trajne poškodbe.**
  - Prehod vode s temperaturo nad 35°C skozi filter lahko povzroči na delovanje filtra trajno škodo.**
  - Da zagotovimo najboljše delovanje**

**naprave, mora biti delovni tlak med 0,20 in 0,35 MPa.**

- Lahko filtrirate samo hladno tekočo vodo iz vodnega omrežja s pravilno nameščenim filtrom.
- Ta aparat **NI** primeren za profesionalno, ampak le za gospodinjsko uporabo.

### POMEMBNE OPOMBE O UPORABI IZDELKA

- Filtri HYDROSMART™ filtrirajo vodo, ki NA VSAK NAŠIN mora biti pitna. Za zavestno uporabo izdelka, pred pričetkom uporabe, preverite kakovost vode pri pristojni ustanovi vašega kraja.
- Filtrirni sistem Laica ohranja pH vrednost v razponu, ki ga navaja Evropska direktiva 98/83/ES o kakovosti vode, namenjene za prehrano ljudi.

### IZJAVA O SKLADNOSTI:

Filtrirni sistemi, ki jih izdeluje Laica, so skladni z naslednjimi regulativnimi zahtevami:

- D.M. št. 174 z dne 06.04.2004, uredba o materialih in predmetih, ki se lahko uporabljajo v stalnih sistemih za zajemanje, obdelavo, oskrbo in distribucijo vode, namenjene za prehrano ljudi.
- Zakonski odlok št. 31 z dne 2. februarja 2001,

za izvajanje Direktive 98/83/ES o kakovosti vode, namenjene za prehrano ljudi.

- Uredba 1935/2004/ES o materialih v stiku z živilom.
- Uredba (EU) št. 10/2011 o polimernih materialih in izdelkih, namenjenih za stik z živilom.
- Ministrski Dekret št. 25 z dne 7/02/2012 (ITALIJA), tehnične določbe v zvezi z opremo za čiščenje vode, namenjene za prehrano ljudi.
- Ministrski Dekret z dne 21. marca 1973 in nadaljnje spremembe v zvezi s higiensko disciplino embalaže, posod, pripomočkov, ki lahko pridejo v stik z živilskimi snovmi ali snovmi za osebno uporabo.



**Pozor: ta naprava zahteva redno vzdrževanje, da se zagotovijo zahteve glede pitnosti obdelane vode in vzdrževanja izboljšav, kot jih navaja proizvajalec.**

### PRIPRAVA FILTRA ZA PIPO

- 1) Preden nadaljujete z naslednjimi postopki si umijte roke in temeljito sperite pod tekočo vodo vse sestavne dele, potrebne za namestitev filtrirnega sistema. Zunanost konektorjain adapterjev očistite z vlažno gobico inblagim detergentom ter temeljito sperite s hladno pitno vodo. Ne uporabljajte agresivnih detergentov, topil, kemikalij ali abrazivov.

- 2) Odstranite prežračevalnik iz pipe (sl. 1, 2) in iz ustreznega adapterja izberite: **I, L ali M**.

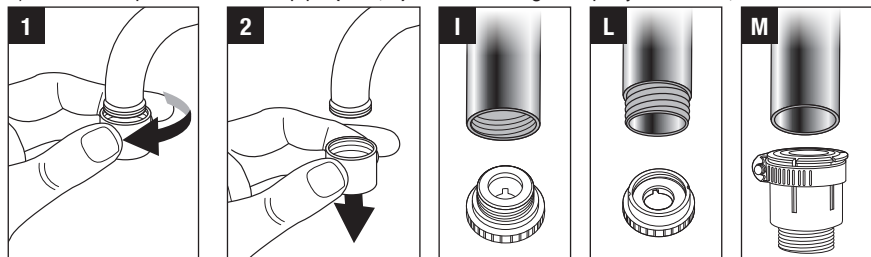

- 3) Za namestitev konektorja z adapterji tipa **I ali L** odstranite matico pritrdilnega obroča s konektorja in ga vstavite na pipo (slika 3).
- 4) Adapter privijte na pipo, uporabite poseben pritrdilni ključ (**H**) (slika 4), pri čemer bodite posebno pozorni, da vstavite tesnilo (**N**) v posebno ohišje (slika 4).
- 5) Spustite matico pritrdilnega obroča, dokler adapter ni pokrit (slika 5), in privijte konektor.

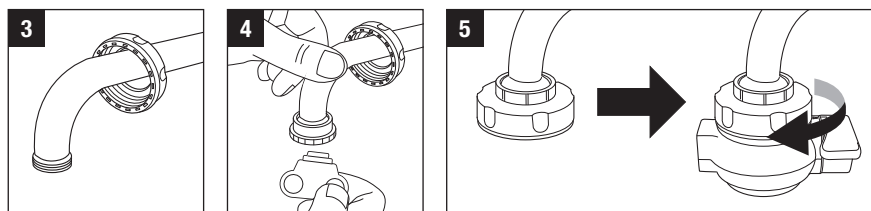

- 6) Če želite namestiti konektor z adapterjem **M**, sledite naslednjim navodilom:

- Odstranite matico pritrdilnega obroča s konektorja in vzemite adapter **L** s premerom Ø 21 mm skupaj s tesnilom **N** in sestavite tri kose, kot je opisano na slikah **6A**, **6B** in **6C**.

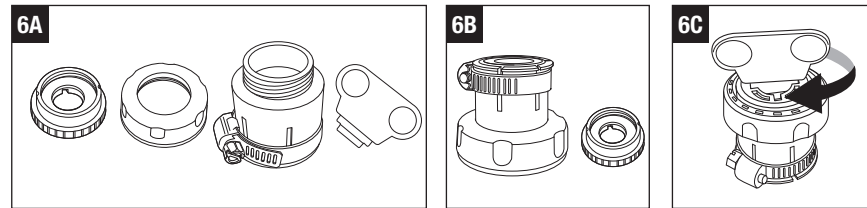

- Z ravnim izvijačem odvijte pritrdilni trak in odstranite obe gumijasti tesnili znotraj adapterja **M** (sl. 7a, 7b).

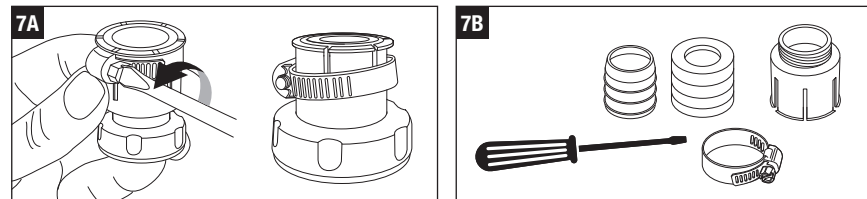

- Izberite najprimernejše tesnilo: samo tisto z večjim premerom (sl. 8A) ali obe tako ta vstavite eno v drugo (slika 8C). Nato jih vstavite v adapter, tako da dobro pritisnete in posvetite posebno pozornost smeri vstavitve (sl. 8D).

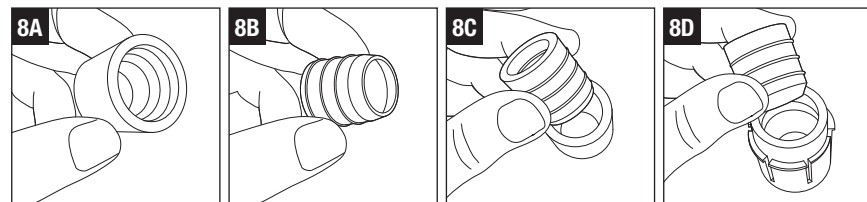

- Na pipo namestite adapter **M** in pritrdite pritrdilni trak s pomočjo ravnega izvijača, da ga čvrsto pritrdite na pipo (sliki 9A in B).
- Privijte konektor na matico pritrdilnega obroča (slika 10).

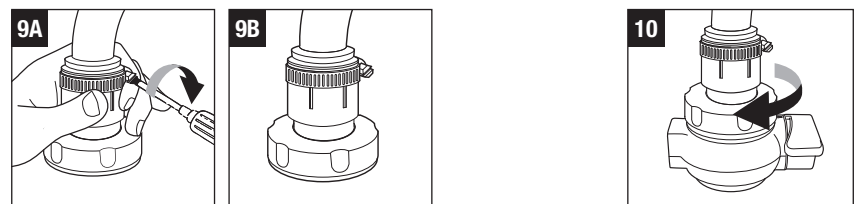

- 7) Povlecite filter HYDROSMART™ iz vrečke in ga sperite pod tekočo vodo. Zdaj filter priklopite na konektor, kot je prikazano na slikah **11A**, **11B**, **11C**.

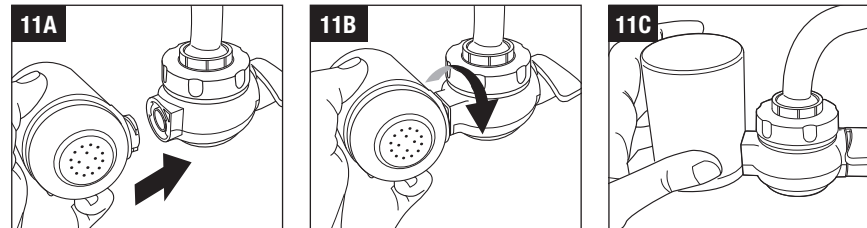

## PAMETNI FILTRACIJSKI SISTEM - BREZPLAČNA APLIKACIJA LAICA HOME WELLNESS - UPORABA

Seznam združljivih naprav:

- iOS: iPhone z operacijskim sistemom od 10.
  - **Za naprave z operacijskim sistemom Android™:** od različice 6.0 (Marshmallow).
- Z dodajanjem filtra HYDROSMART™ v brezplačni aplikaciji »Laica Home Wellness« lahko dobite samodejno obveščanje o zamenjavi filtra na vaš pametni telefon.

1. Na pametni telefon namestite brezplačno aplikacijo »LAICA Home Wellness«.
2. Zaženite aplikacijo in na glavnem zaslonu vstopite v razdelek »FILTRACIJA«.
3. Dodajte filter HYDROSMART™ s pritiskom na gumb "+" v aplikaciji. Filter lahko dodate tako, da skenirate kodo QR, ki je natisnjena na vrhu filtra, ali ročno tako da pritisnete na gumb "Izberi ročno".
4. Aplikacija vstavi filter in samodejno predlaga datum njegove zamenjave.

Če želite optimizirati življenjsko dobo filtra na podlagi obdelane vode, lahko izberete raven klora, ki se nahaja v vodi iz vodovoda. Za zavesto uporabo zahtevajte več informacij od svojega upravljavca vodnega omrežja ali izvedite preventivno oceno vode lokalnega vodovoda.

5. Nastavitve shranite s pritiskom na gumb "☑".
6. Ko je dosežen datum zamenjave filtra, se na vašem pametnem telefonu prikaže obvestilo, da nadaljujete z zamenjavo filtra. Obvestilo dobite tudi na vaš naslov e-pošte, ki ste ga vnesel ob prijavi.

- Za skeniranje QR kode, ki je natisnjena na vrhu filtra, morate dovoliti dostop do kamere na vašem pametnem telefonu.
- Če želite prejemati obvestila o zamenjavi filtrov, jih morate aktivirati v nastavitvah vašega pametnega telefona.
- Če želite zamenjati filter, lahko nadomestite filter tako, da skenirate kodo QR, natisnjeno na vrhu filtra, ali da posodobite datum poteka s klikom na gumb "Filter izbrljen (klikni, da ga zamenjaš)".



## UPORABA FILTERSKEGA SISTEMA

### Aktiviranje filtra Laica HYDROSMART™:

Ob prvi uporabi in vsakič, ko zamenjate filter HYDROSMART™, odprite vodo in pustite, da teče skozi filter nekaj minut (vsaj 4-5 minut), da pravilno aktivirate materiale, ki sestavljajo filter. To vodo lahko uporabite za zalivanje rastlin. Če filtrirnega sistema Laica ne uporabljate 24 ur ali več, pustite, naj voda teče 30-60 sekund, preden ga ponovno uporabite.

### POZOR:

- Da zagotovite učinkovitost filtrirnega sistema priporočamo, da vedno filtrirate samo hladno vodo.
- Prehod vode s temperaturo nad 50°C skozi konektor lahko povzroči trajne poškodbe. Prehod vode s temperaturo nad 35°C skozi filter lahko povzroči trajno škodo na delovanje filtra.
- Za optimalno regulacijo pretoka vode počasi odprite pipo.

Sistem filtrov Laica ima 2 različne načine dobave

vode, ki jih je mogoče izbirati z ročico C:

- 1) Filtrirana voda za pitje, pranje sadja in zelenjave, kuhanje in izvajanje vseh običajnih dnevnih opravil z varno vodo z dobrim okusom.

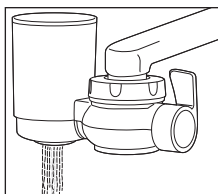

- 2) Nefiltrirana voda s prho.

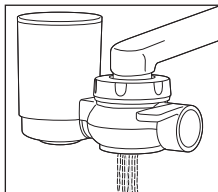

## ZAMENJAVA FILTRA

Če želite filter zamenjati, ga obrnite v nasprotni smeri urinega kazalca in ga odstranite tako, da ga povlečete navzven (slike 12A, 12B, 12C).

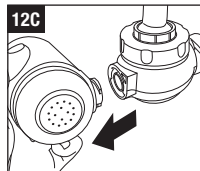
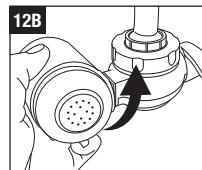
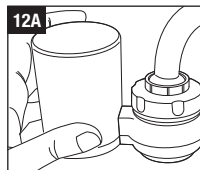

Zamenjajte ga z novim filtrom tako, da ponovite postopke, opisane na točki 7 odstavka "PRIPRAVA FILTRIRNEGA SISTEMA" in "UPORABA FILTERSKEGA SISTEMA - Aktiviranje filtra HYDROSMART™ Laica". Za najboljše rezultate in za zagotovitev varnosti filtrirnega sistema priporočamo, da filter zamenjate vsake 3 mesece ali po 900 L filtrirane vode.

## VZDRŽEVANJE IN NEGA

Med opravi vzdrževanja filtra preverite, da so roke čiste. Občasno očistite zunanost konektorja z vlažno gobico in blagim detergentom ter temeljito sperite s hladno pitno vodo. Ne uporabljajte agresivnih detergentov, topil, kemikalij ali abrazivov.

Priporočljivo je, da ob vsaki menjavi filtra temeljito očistite celoten konektor. Za vzdrževanje odstranite celoten sistem filtrov, tako da sledite navodilom za namestitev v obratnem zaporedju.

- 1) Konektor sperite pod tekočo nefiltrirano pitno vodo. Za čiščenje konektorjane uporabljajte detergentov, topil, kemikalij ali abrazivov. Po potrebi odstranite matico pritrdilnega obroča (E), gumijasto tesnilo (F) in mrežico (G) iz nerjavečega jekla sperite pod tekočo vodo (Z).

- 2) S čopičem odstranite nečistoče, ki so prisotne na iztoku nefiltrirane vode in vse sperite pod tekočo pitno vodo.
- 3) Ne umivajte konektorja ali filtra HYDROSMART™ v pomivalnem stroju.

## ZAMENJAVA MOREBITNIH POŠKODOVANIH DELOV

V primeru večje poškodbe adapterjev kupite nadomestne dele pri pooblaščenih prodajalcih (glejte seznam vseh pooblaščenih preprodajalcev družbe Laica na spletni strani [www.laica.it](http://www.laica.it)). Nato odstranite poškodovane sestavne dele, kot je opisano v odstavku "POSTOPEK ODSTRANJEVANJA".

## ODPRAVLJANJE TEŽAV

Težava	Možen vzrok	Rešitev
Naprava ne dovaja nefiltrirane vode	Jekleno mrežo ovira nabrana usedlina	Odstranite konektor in očistite jekleno mrežo
Naprava ne dovaja filtrirane vode	Filtrirni sistem je zaustavil mikro usedline v vodi in se je zamašil	Zamenjajte filter HYDROSMART™
Nobene adapterjev ni mogoče namestiti na pipo	Pipa ali ni standardna ali je poškodovana	Uporabite adapter M
Med adapterjem in pipo se opazuje puščanja	Adapter ni dovolj dobro privit	Odstranite konektor in pritrdite adapter s ustreznim orodjem, nato pa ponovno namestite konektor
	Tesnilo manjka	Vstavite tesnilo N
Med adapterjem in konektorjem nekaj pušča	Matica pritrdilnega obroča je ohlapna	Zategnite matico pritrdilnega obroča
	Prisotnost usedline med adapterjem in konektorjem	Odstranite konektor in očistite vse komponente
Med konektorjem in filtrom HYDROSMART™ nekaj pušča	Filter ni pravilno sestavljen	Razstavite filter in ga znova sestavite po navodilih
Izbirna ročica se ne vrti ali ne deluje	Konektor je poškodovan	Zamenjajte konektor
Filtrirana voda ima neprijeten okus	Aktivacija filtra ni bila pravilno izvedena	Ponovno aktivirajte filter, kot je opisano v odstavku "UPORABA FILTERSKEGA SISTEMA"

## POSTOPEK ODSTRANJEVANJA

- HYDROSMART™ filtra, ki ga je treba zamenjati vsakih 900L / 3 mesece filtrirane vode, je treba odstraniti kot odpadke, ki ni primeren za recikliranje.
- Le v primeru okvare zavržite konektor, v suhe odpadke, ki jih ni mogoče reciklirati.

## GARANCIJA

**Garancija za ta aparat velja 2 leti od dneva nakupa, kar potrjuje žig ali podpis prodajalca in davčni račun, ki ju morate hraniti kot priložo tej publikaciji.**

Trajanje garancije je skladno z veljavno zakonodajo in se lahko uveljavlja samo, če je potrošnik zasebni uporabnik. Izdelki Laica so zasnovani za uporabo v gospodinjstvu. Uporaba v javnih storitvah ni dovoljena.

Garancija krije samo pomanjklivosti izdelave in ne velja v primeru škode, nastale zaradi nezgodnega dogodka, napačne uporabe, malomarnosti ali nenamenske rabe izdelka. Uporabljajte samo priloženi pribor; raba drugega pribora lahko vodi v razveljavitev garancije.

V nobenem primeru ne odpirajte ohišja izdelka; v primeru odprtja ali spreminjanja se garancija dokončno razveljavi.

Garancija ne velja za obrabi podvržene dele in baterije, če so te dobavljene v priboru.

Garancija preneha veljati po preteku 2 let od nakupa; po tem roku se bo servisne posege zaračunalo. Informacije o servisnih posegih, bodisi v garancijskem roku kot tudi plačljivih, lahko dobite z zahtevkom na naslov [info@laica.com](mailto:info@laica.com).

Za popravilo ali zamenjavo izdelka v skladu z garancijskimi pogoji ni potrebno plačati nobenega prispevka. V primeru okvare se obrnite na prodajalca; NE pošiljajte direktno v podjetje LAICA.

V primeru posegov v garancijskem roku (vključno z zamenjavo izdelka ali njegovega dela) se trajanje originalne garancijske dobe zamenjanega izdelka ne podaljša.

Proizvajalec zavrača vsako odgovornost za morebitno škodo, ki bi bila neposredno ali posredno povzročena osebam, predmetom ali domačim živalim kot posledica neupoštevanja vseh določil, navedenih v ustrezni knjižici z navodili, posebej tistih, ki se nanašajo na opozorila o namestitvi, uporabi in vzdrževanju aparata.

Podjetje Laica se nenehno trudi izboljšati svoje izdelke, zato si jemlje pravico, brez predhodnega obveščanja, do delnega ali celotnega spreminjanja svojih izdelkov v skladu s potrebami proizvodnje, ne da bi to predstavljalo kakršno koli odgovornost podjetja Laica ali njenih prodajalcev.

## KOMPONENTE

- A) Priključak
- B) HYDROSMART™ filtir
- C) Ručica za odabir
- E) Matica za pričvršćivanje
- F) Gumena brtva
- G) Mreža od nerđajućeg čelika (uklanja glavne nečistoće)
- H) Ključ za adaptere
- I) Komplet adaptera za slavine s unutarnjim promjerom navoja 23 mm i 24 mm
- L) Komplet adaptera za slavine s vanjskim promjerom navoja 20,7 mm i 21 mm
- M) Adapter za okrugle slavine s promjerom od 15 mm do 25 mm
- N) 2 univerzalne brtve za adaptere

Poštovani korisniče, Laica vam se zahvaljuje na odabiru ovog proizvoda, dizajniranoga sukladno standardima pouzdanosti i kvalitete za potpuno zadovoljstvo

## VAŽNO PRIJE UPORABE POZORNO PROČITATI SACUVATI ZA BUDUĆE REFERENCE

Priručnik se smatra sastavnim dijelom proizvoda i mora se pohraniti za buduće konzultacije, sve do kraja njegovog radnog vijeka.

U slučaju prodaje uređaja drugom vlasniku, isporučite također i cjelokupnu dokumentaciju. Za sigurnu i ispravnu upotrebu proizvoda, korisnik mora pažljivo pročitati upute i upozorenja sadržane u priručniku jer daju važne informacije koje se odnose na sigurnost, upute za uporabu i održavanje.

U slučaju da izgubite priručnik ili ako trebate dodatne informacije ili pojašnjenja popunite odgovarajući obrazac na web stranici <https://www.laica.it/> u odjeljku Cesta pitanja i pomoć.

## POZOR:

Filtar za Laica slavinu je uređaj namijenjen za obradu pitke vode.

Filtar Hydrosmart™ filtrira vodu iz vodovodne mreže, poboljšavajući njen okus i smanjujući neke neželjene tvari koje mogu biti prisutne. Laica Hydrosmart™ filtri napravljeni su od membrana biljnog aktivnog ugljena i membrane od šupljih vlakana. Aktivirani ugljen je općenito djelotvoran u smanjenju klora i derivata. Filtar HYDROSMART™ također učinkovito smanjuje: klor, mikroplastiku, klorirane herbicide i pesticide, klorirana organska otapala, čestice i mikro-krhotine, pijesak i rđu i suspendirane čestice.

Laica filtarski sustav ima 2 različita načina biranja ispuštanja vode:

- 1) Voda filtrirana za piće.
- 2) Nefiltrirana voda s ručnim tušem.

## POZOR:

Filtar HYDROSMART™ Laica filtrira vodu KOJA U SVAKOM SLUČAJU MORA BITI PITKA i mikrobiološki sigurna (provjerite kod nadležnog tijela u vašem području).

Za svjesno korištenje zatražite dodatne informacije od vodoopskrbne tvrtke ili izvršite test vode koja dolaze iz slavine kod kuće.

## OPĆA SIGURNOSNA UPOZORENJA

Nakon uklanjanja proizvoda iz ambalaže provjerite integritet i prisutnost bilo kakvih oštećenja u transportu. Ako ste u nedoumici nemojte koristiti uređaj, već se obratite se ovlaštenom zastupniku.

- Slijedite upute navedene u ovom priručniku. Nepravilna upotreba može utjecati na sigurnost proizvoda ili dovesti do oštećenja samog proizvoda.
  - Proizvođač se ne može smatrati odgovornim za bilo kakvu štetu uzrokovanu neodgovarajućom ili nepravilnom upotrebom.
  - Osobe s određenim bolestima, alergijama ili podvrgnutim kontroliranim dijetama trebali bi se posavjetovati sa svojim liječnikom prije korištenja sustava filtriranja.
  - Držite plastičnu vrećicu za pakiranje izvan dohvata djece: opasnost od gušenja.
  - Koristite ovaj proizvod samo u svrhu za koju je namijenjen, tj. kao UREĐAJ ZA FILTRIRANJE PITKE VODE. Svaka druga uporaba smatra se nepravilnom i stoga opasnom.
  - U slučaju prijavljivanja hitne situacije od strane nadležnih vlasti, prestanite koristiti sustav za filtriranje i kontaktirajte upravitelja vodovodnog sustava za više informacija. Kada vlasti utvrde da je voda iz slavine ponovno sigurna, sustav za filtriranje mora se očistiti kako je navedeno u stavku "ODRŽAVANJE I NJEGA" "PRIPREMA FILTRA ULOŠKA" i filtir HYDROSMART™ mora se zamijeniti slijedeći upute iz odlomka "UPORABA FILTERSKOG SUSTAVA-AKTIVACIJA FILTRA HYDROSMART™".
  - Držite proizvod dalje od djece
  - Pripremu, zamjenu filtra i održavanje smiju obavljati samo osobe starije od 12 godina.
  - Ovaj proizvod mogu koristiti osobe sa smanjenim tjelesnim, osjetilnim ili mentalnim sposobnostima, ili osobe bez potrebnog iskustva, samo ako su prethodno upućena u sigurno korištenje i samo ako su obaviještene o opasnostima vezanim uz sam proizvod.
  - U slučaju kvara ili neispravnog rada, obratite se ovlaštenom zastupniku. Informacije o tehničkoj pomoći možete dobiti popunjavanjem odgovarajućeg obrasca na web stranici <https://www.laica.it/> u odjeljku Cesta pitanja i pomoć.
  - Pažljivo postupajte s uređajem, zaštitite ga od udara, ekstremnih promjena temperature, prašine, izravnog sunčevog svjetla i izvora topline.
  - Proizvod držite podalje od štednjaka, grijaćih ploča, pećnica, mikrovalne pećnice ili zapaljivih materijala.
  - **NEMOJTE** koristiti ovaj proizvod za proizvodnju pitke vode.
  - **NE** upotrebljavajte proizvod kao igračku.
  - **NEMOJTE** mijenjati niti razbiti filtarski sustav i filtir iz bilo kojeg razloga.
  - **NEMOJTE** izlagati proizvod atmosferskim utjecajima (kiša, sunce itd.).
  - **NEMOJTE** umetati predmete u otvore.
  - **NE** stavljajte uređaj u sterilizator tijekom rada.
  - **NE** zamrzavajte uređaj.
  - **NEMOJTE** prati perilici posuđa.
  - **NEMOJTE** koristiti filtarski sustav s prethodno tretiranom vodom.
  - **NEMOJTE** nikada filtrirati toplu vodu.
- POZOR:**
- Prolazak vode s temperaturom iznad 50°C kroz priključak može dovesti do trajnog oštećenja.
  - Prolazak vode s temperaturom iznad 35°C kroz filtir može dovesti do trajnog oštećenja njegove funkcionalnosti.
  - Da bi se osiguralo najbolje performanse, radni tlak bi trebao biti između 0,20 i 0,35 MPa.

- Filtrirajte samo hladnu tekuću vodu iz kućne vodovodne mreže uvijek s pravilno montiranim filtrom.
- Ovaj uređaj **NIJE** namijenjen za profesionalnu, već samo za kućnu uporabu.

## VAŽNE ZABILJEŠKE ZA KORIŠTENJE PROIZVODA

- Filtir HYDROSMART™ filtrira vodu KOJA U SVAKOM SLUČAJU MORA BITI PITKA. Pozivamo Vas da provjerite kvalitetu vode s lokalnim vlastima za odgovornu uporabu sustava za filtriranje.
- Sustav za filtriranje Laica održava pH vrijednost u rasponu navedenom u Europskoj Direktivi 98/83/EZ o kakvoći vode namijenjene za ljudsku potrošnju.

## IZJAVA SUKLADNOSTI:

Laica sustavi za filtriranje udovoljavaju sljedećim regulatornim zahtjevima:

- Ministarska Uredba br. 174. 6/04/2004, Pravilnik o materijalima i predmetima koji se mogu koristiti u sustavima za stalno prikupljanje, tretiranje, opskrbu i distribuciju vode namijenjene za ljudsku potrošnju.
- Uredba br. 31 od 2. veljače 2001. godine, provedba Direktive 98/83/EZ o kakvoći vode namijenjene za ljudsku potrošnju.

## PRIPREMA FILTRA ZA SLAVINU

- 1) Prije nego što nastavite sa slijedećim radnjama, operite ruke i temeljito isperite pod tekućom vodom sve komponente potrebne za ugradnju sustava filtra. Očistite vanjsku stranu priključka i adaptere filtra vlažnom spužvom i blagim deterdžentom i temeljito isperite hladnom pitkom vodom. Ne koristite agresivna sredstva za čišćenje, otapala, kemikalije ili abrazive.
- 2) Skinite aerator sa slavine (**sl. 1, 2**) i izaberite odgovarajući adapter među onima koji su isporučeni: **I, L ili M.**

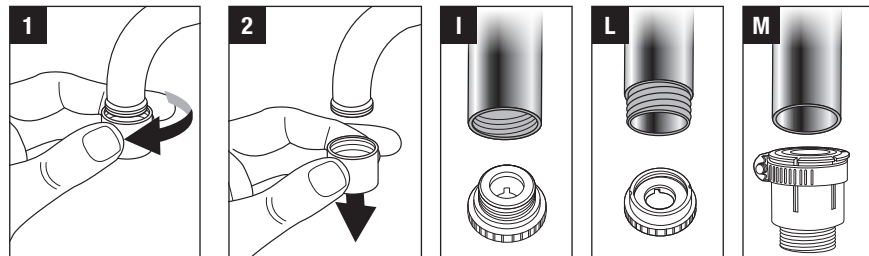

- 3) Da biste instalirali priključak pomoću adaptera tipa **I** ili **L**, uklonite pričvrсни prsten s tijela priključka i umetnite ga na slavinu (**sl. 3**).
- 4) Zavijte adapter na slavinu, koristite odgovarajući ključ za pričvršćivanje (**H**) (**sl. 4**), pri čemu posebno obratite pažnju na umetanje brtve (**N**) u odgovarajuće kućište (**sl. 4**).
- 5) Spustite prseten za pričvršćivanje dok ne prekrije adapter (**sl. 5**) i zavijte tijelo priključka.

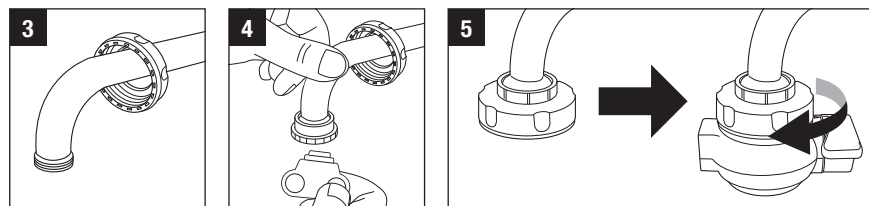

6) Da biste instalirali priključak s adapterom M, postupite na sljedeći način:

- Skinite pričvrtni prsten s priključka i uzmite adapter L promjera Ø 21 mm zajedno s brtvom N i sastavite tri komada kao što je opisano na slikama 6A, 6B i 6C.

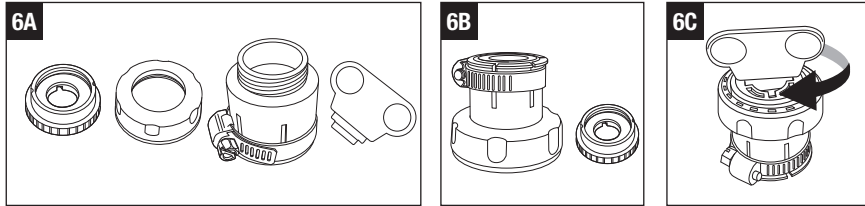

- S ravnim odvijačem otpustite pričvrtnu traku i uklonite dvije gumene brtve unutar adaptera M (sl. 7a, 7b).

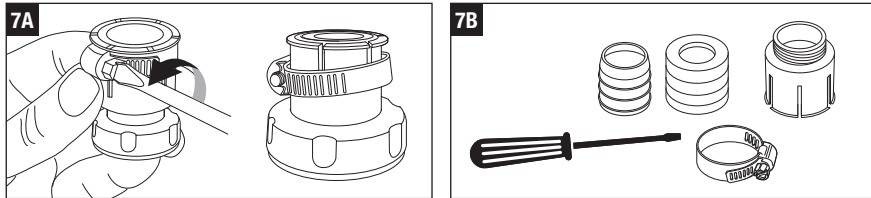

- Odaberite najprikladniju brtvu: samo onu većeg promjera (sl. 8A) ili obje umetnite jedna u drugu (sl. 8C). Zatim ih umetnite u adapter dobro pritiskajući i posebno pazeći na smjer umetanja (sl. 8D).

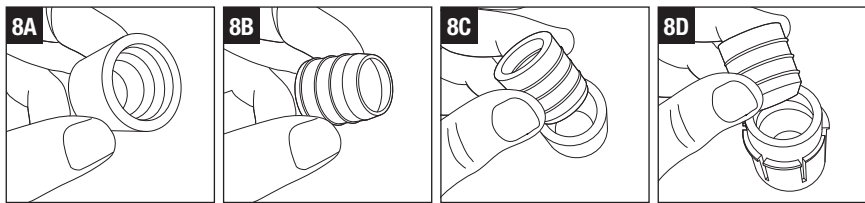

- Ugradite adapter M na slavinu i zategnite pričvrtnu traku pomoću ravnog odvijača kako biste ga čvrsto učvrstili za samu slavinu (sl. 9A i B).

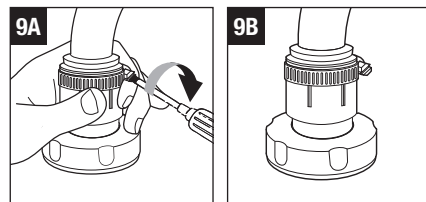

- Pričvrstite priključak na prstenastu maticu (sl. 10).

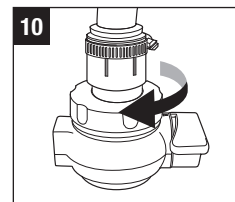

7) Izvadite HYDROSMART™ filter iz vrećice i isperite ga pod tekućom vodom. Sada pričvrstite filter na priključak kao što je prikazano na slikama 11A, 11B, 11C.

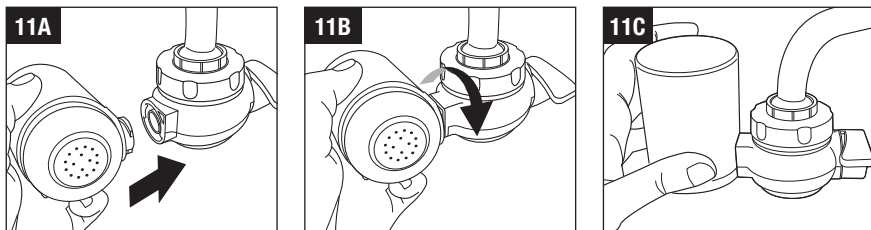

## SMART FILTRATION SYSTEM (pametni sustav filtriranja) – BESPLATNA APLIKACIJA LAICA HOME WELLNESS - UPORABA

Popis kompatibilnih uređaja:

- iOS: iPhone s operativnim sustavom od 10.
- Za uređaje s operativnim sustavom Android™: od verzije 6.0 (Marshmallow).

Dodavanje filtra HYDROSMART™ u besplatnu aplikaciju "Laica Home Wellness" možete dobiti automatsku obavijest o zamjeni filtra na vašem pametnom telefonu.

1. Instalirajte besplatnu aplikaciju "LAICA Home Wellness" na telefon.
2. Pokrenite aplikaciju i s glavnog zaslona uđite u odjeljak "FILTRACIJA".
3. Dodajte filter HYDROSMART™ pritiskom na tipku "+" u aplikaciji. Filter je moguće dodati skeniranjem QR koda otisnutog na vrhu filtra ili ručno, pritiskom na gumb "Odaberi ručno".
4. Aplikacija ubacuje filter i automatski predlaže datum zamjene istog.

Da biste optimizirali stvarni vijek trajanja filtra, na temelju obrađene vode, možete odabrati razinu klora u vodi iz slavine.

Za savjesnu upotrebu zatražite više informacija od vašeg opskrbljivača vodom ili obavite preventivno ocjenjivanje vode lokalne mreže za odgovornu uporabu sustava za filtriranje.

5. Spremite postavke pritiskom na tipku "☰".
6. Kada dođe datum zamjene filtra, na vašem se pametnom telefonu pojavljuje obavijest o potrebi zamjene filtra.

Obavijest se također šalje na e-poštu unesenu tijekom registracije.

- Za skeniranje QR koda otisnutog na vrhu filtra potrebno je odobriti pristup aplikacije fotoaparatu na vašem pametnom telefonu.
- Da biste primili obavijesti o zamjeni filtra, morate ih aktivirati u postavkama pametnog telefona.
- Da biste zamijenili filter, možete dodati novi filter skeniranjem QR koda otisnutog na vrhu filtra ili ažurirati datum isteka klikom na gumb "Filter je iscrpljen (klikni za zamjenu)".



## UPORABA FILTARSKOG SUSTAVA

### Aktiviranje HYDROSMART™ Laica filtra:

Pri prvoj upotrebi i svaki put kad promijenite HYDROSMART™ filter, otvorite vodu i pustite da teče kroz filter nekoliko minuta (barem 4-5 minuta) kako biste pravilno aktivirali materijale od kojih je filter načinjen.

Ova se voda može koristiti za zalijevanje biljaka. Ako se filterski sustav Laica ne koristi 24 sata ili više, pustite vodu da teče 30-60 sekundi prije nego što ponovno filtrirate vodu.

### POZOR:

- Da bi se zajamčila učinkovitost sustava za filtriranje, preporučuje se uvijek filtriranje samo hladne vode.
- Prolazak vode s temperaturom iznad 50°C kroz priključak može dovesti do trajnog oštećenja. Prolazak vode s temperaturom iznad 35°C kroz filter može dovesti do trajnog oštećenja njegove funkcionalnosti.
- Da biste optimalno regulirali protok vode, polako otvorite slavinu.

Laica filterski sustav ima 2 različita načina isporuke vode koje se mogu odabrati pomoću

ručice C:

- 1) Voda filtrirana za piće, pranje voća i povrća, kuhanje i obavljanje svih uobičajenih dnevnih radnji sa sigurnom vodom, dobrom ukusa.

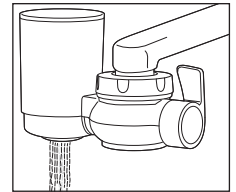

- 2) Nefiltrirana voda s ručnim tušem.

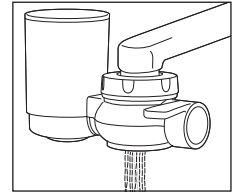

## ZAMJENA FILTRA

Za zamjenu filtra, okrenite ga u smjeru suprotnom od kazaljke na satu i izvadite ga povlačenjem prema van (sl. 12A, 12B, 12C).

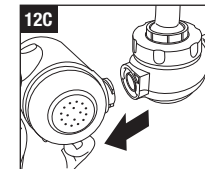
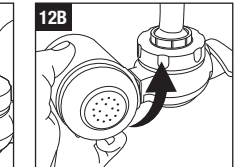
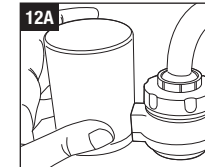

Zamijenite ga novim filtrom ponavljanjem postupaka opisanih u točki 7 stavka "PRIPREMA FILTARSKOG SUSTAVA" i "UPORABA FILTARSKOG SUSTAVA". Aktiviranje HYDROSMART™ Laica filtra".

Za optimalne rezultate i zajamčenu sigurnost sustava za filtriranje preporučuje se zamjena filtra svaka 3 mjeseca ili 900 L filtrirane vode.

## ODRŽAVANJE I NJEGA

Osigurajte da su vam ruke čiste tijekom operacija održavanja filterskog sustava.

Povremeno očistite vanjsku priključka vlažnom spužvom i blagim deterdžentom, te ih temeljito isperite hladnom pitkom vodom. Ne koristite agresivna sredstva za čišćenje, otapala, kemikalije ili abrazive. Preporučljivo je pažljivo očistiti cijeli priključak prilikom svake promjene filtra. Za održavanje uklonite cijeli filterski sustav sljedeći upute za instaliranje suprotnim slijedom.

- 1) Tijelo priključka isperite pod nefiltriranom pitkom vodom. Ne koristite deterdžente, otapala, kemikalije ili abrazive za čišćenje priključka. Ako je potrebno, uklonite pričvrtnu maticu (E), gumenu brtvu (F) i isperite mrežicu od nerđajućeg čelika (G) pod tekućom vodom.
- 2) Pomoću četke uklonite nečistoće koje se mogu nalaziti na izlazu nefiltrirane vode i

isperite sve pod mlazom tekuće pitke vode.  
3) Ne perite priključak ili HYDROSMART™ filtar u perilici posuđa.

### ZAMJENA OŠTEĆENIH DIJELOVA

U slučaju loma, oštećenja adaptera, kupite rezervne dijelove kod ovlaštenih distributera (popis ovlaštenih distributera Laica je dostupan na internet stranici [www.laica.com](http://www.laica.com)). Zatim odložite oštećene komponente kako je opisano u stavku "POSTUPAK ODLAGANJA".

### RJEŠAVANJE PROBLEMA

Problem	Mogući uzrok	Rješenje
Uređaj ne pušta nefiltriranu vodu	Čelična mrežica je začepljena sedimentom	Deinstalirajte priključka i očistite čeličnu mrežicu
Uređaj ne pušta filtriranu vodu	Sustav za filtriranje je blokirao mikro sedimente prisutne u vodi i blokirao se	Zamijenite HYDROSMART™ filter
Nijedan isporučeni adapter ne može se montirati na slavinu	Slavina nije standardna ili je oštećena	Koristite adapter M
Između adaptera i slavine postoje curenja	Adapter nije dovoljno zavrnut	Uklonite priključak i pričvrstite adapter odgovarajućim alatom, a zatim ponovno sastavite priključak
	Nedostaje brtva	Umetnite brtvu N
Između adaptera i priključka postoje curenja	Prsten za pričvršćivanje je otpušten	Zategnite prsten za pričvršćivanje
	Prisutnost sedimenta između adaptera i priključka	Uklonite priključak i očistite sve komponente
Postoje curenja između priključka i filtra HYDROSMART™	Filter nije pravilno sastavljen	Uklonite filtar i sastavite ga sljedeći upute
Ručica za odabir ne okreće se ili ne radi	Priključak je oštećen	Zamijenite priključak
Filtrirana voda ima neugodan okus	Aktivacija filtra nije izvršena pravilno	Ponovno aktivirajte filtar kao što je opisano u odlomku "UPORABA FILTERSKOG SUSTAVA"

### POSTUPAK ODLAGANJA

- HYDROSMART™ filtar koji se mora zamijeniti svakih 900L / 3 mjeseca filtrirane vode mora se odlagati kao otpad koji se ne može reciklirati.
- Priključak, samo u slučaju loma smije se odlagati u suhi otpad koji se ne može reciklirati.

### JAMSTVO

**Jamstvo na ovaj uređaj traje 2 godine od datuma kupnje uz pečat ili potpis prodavača i račun koji trebate sačuvati u privitku.**

Taj je jamstveni rok u skladu s važećim zakonima i primjenjuje se samo na potrošače koji su fizičke osobe. Proizvodi Laica su namijenjeni uporabi u domaćinstvu i nije dozvoljena njihova uporaba u javnim prostorijama. Jamstvo pokriva samo greške u proizvodnji i ne važi kada je šteta prouzročena slučajnim događajem, pogrešnom uporabom, nemarom ili neprikladnom uporabom proizvoda. Koristite samo priloženi pribor; uporaba drukčijeg pribora može poništiti jamstvo.

Nemojte otvarati uređaj ni zbog kojeg razloga; u slučaju otvaranja ili preinake, jamstvo trajno prestaje vrijediti. Jamstvo ne pokriva dijelove koji se troše uporabom, niti baterije kada su priložene. Nakon isteka roka od 2 godine od datuma kupnje, jamstvo prestaje vrijediti; u tom se slučaju servis naplaćuje. Informacije o servisu, kako onom pod jamstvom, tako i onom koji se naplaćuje, možete zatražiti na adresi [info@laica.com](mailto:info@laica.com). Nije potrebna nikakva naknada za popravke i zamjene proizvoda koji su obuhvaćeni uvjetima o jamstvu.

U slučaju kvara obratite se prodavaču; NEMOJTE slati izravno u poduzeće LAICA.

Bilo kakve servisne radnje pokrivene jamstvom (uključujući i zamjenu cijelog proizvoda, ili njegovog dijela) ne produžavaju trajanje izvornog jamstvenog razdoblja zamijenjenog proizvoda.

Proizvođač ne prihvaća odgovornost za štete koje bi mogle nastati izravno ili neizravno osobama, stvarima ili kućnim ljubimcima uslijed nepridržavanja bilo koje od uputa navedenih u odgovarajućim uputama za uporabu te naročito onih koje se odnose na upozorenja o postavljanju, uporabi i održavanju uređaja. Budući da stalno poboljšava vlastite proizvode, poduzeće Laica zadržava pravo na potpune ili djelomične izmjene svojih proizvoda, bez ikakve prethodne obavijesti, prema potrebama proizvodnje, a da za to poduzeće Laica ili njezini prodavači ne snose nikakvu odgovornost.

### LETTERATURA DI RIFERIMENTO

- 1. Guidelines for drinking-water quality - 4th ed.** ISBN 978 92 4 154815 1 (NLM classification: WA 675), World Health Organization, WHO Library Cataloguing-in-Publication Data.
- 2. Nutrients in Drinking Water ISBN 92 4 159398 9** (NLM classification: WA 687), Water, Sanitation and Health, Protection and the Human Environment, World Health Organization, Geneva. World Health Organization, WHO Library Cataloguing-in-Publication Data.

**Water filter** **2** ANNI DI GARANZIA  
YEARS GUARANTEE  
ANOS DE GARANTIA  
JAHRE GARANTIE  
ANS DE GARANTIE

Data  
Date  
Fecha  
Datum  
Date

— / — / — — — —

Timbro del rivenditore  
Retailer's stamp  
Sello del revendedor  
Stempel des Händlers  
Cachet du revendeur

**LAICA S.p.A.**

Viale del Lavoro, 10 - 36048 Barbarano Mossano (VI) - Italy - Phone +39 0444.795314  
Fax. +39 0444.795324 - [info@laica.com](mailto:info@laica.com) - [www.laica.it](http://www.laica.it)

# LAICA®

**LAICA S.p.A.**

Viale del Lavoro, 10  
36048 Barbarano Mossano (VI) - Italy  
Phone +39 0444.795314  
info@laica.com

**www.laica.it**

The Bluetooth® word mark and logos are registered trademarks owned by Bluetooth SIG, Inc. and any use of such marks by Laica S.p.A. is under licence. Other trademarks and trade name are those of their respective owners. iOS, iPhone, iPad mini, iPod touch, App Store are trademarks of Apple Inc., registered in the U.S. and other countries - Android™, Play Store™ and Google Play™ are trademarks of Google Inc.

**LAICA**  
ISTFR02  
IMHSG