

# *dyras*

**PH-2000B**



HU .....	3
GB .....	12
DE .....	21
CZ .....	30
HR .....	39
SK .....	48
SI .....	57

Használati útmutató

# *dyras*

Fűtőpanel  
Modell: PH-2000B



**Kérjük, használat előtt figyelmesen olvassa el a használati útmutatót!**

## BIZTONSÁGI UTASÍTÁSOK

1. Ellenőrizze az adattáblán feltüntetett feszültséget. Ezt az eszközt 220V-240V-os elektromos áramellátásra tervezték.
2. Helyezze a készüléket száraz, sík felületre! Ne használja puha felületeken, például ágyon, mert a nyílások elzáródhatnak!
3. Ne helyezze ezt a fűtőberendezést gyúlékony anyagok, felületek vagy anyagok közelébe, mert fennáll a tűzveszély. A fenti gyúlékony anyagokat, felületeket vagy anyagokat tartsa legalább 1 m-re a termék elejétől, és tartsa távol az oldalától és a hátuljától!
4. Ne használja ezt a fűtőberendezést kád, zuhanyzó vagy úszómedence közvetlen környezetében! Soha ne helyezze a fűtőtestet olyan helyre, ahol az a fürdőkádba vagy más víztartályba eshet!
5. Ne merítse a radiátort vízbe vagy más folyadékba!
6. Ne használja a készüléket, ha a vezeték vagy a csatlakozó megsérült!
7. Ez a készülék csak beltéri háztartási használatra szolgál. Ne használja a készüléket szabadban!
8. A fűtőberendezés nem helyezhető közvetlenül egy elektromos aljzat alá!
9. Ne vezesse a kábelt a szőnyeg alatt, és ne takarja el a kábelt szőnyegekkel, futókkal vagy hasonlókcal! Helyezze a kábelt a forgalmas területektől távol és olyan helyre, ahol nem lehet megbotlani benne!
10. Ne működtesse a fűtőberendezést sérült vezetékkel vagy dugóval, vagy miután a fűtőberendezés meghibásodott, leesett vagy bármilyen módon megsérült.
11. Ha a tápkábel megsérült, azt a veszély elkerülése érdekében a szerviznek vagy hasonlóan képzett személynek kell kicserélnie!
12. Kerülje a hosszabbító használata, mivel az túlmelegedhet és tűzveszélyt okozhat!
13. Soha ne hagyja felügyelet nélkül a fűtőberendezést használat közben. Mindig kapcsolja a terméket OFF állásba, és húzza ki a konnektorból, ha nem használja!
14. A fűtőberendezést jól szellőző helyen használja! Ne helyezzen be tárgyakat a szellőző- vagy elszívónyílásokba! Az esetleges tűz megelőzése érdekében semmilyen módon ne zárja el a légbeömlő vagy elszívó nyílásokat!
15. Ne használja a fűtőberendezést olyan helyen, ahol benzint, festéket vagy más gyúlékony folyadékot tárolnak, pl. garázsokban vagy műhelyekben, mivel a fűtőberendezés belsejében forró, íves vagy szikrázó alkatrészek vannak!
16. A fűtőberendezés használat közben felforrósodik! Az égési sérülések és személyi sérülések elkerülése érdekében ne hagyja, hogy a bőre a forró felületekhez érjen! Használja a fogantyúkat a termék mozgatásakor!
17. Csak szakszerviz által javíttassa a készüléket! Soha ne hagyja, hogy képzetlen személy végezzen javítást a fűtőpanelen!
18. A fűtőberendezés nem használható olyan helyiségben, amelynek padlófelülete 5 m<sup>2</sup>-nél kisebb!
19. A vezeték nem helyezhető a készülék forró felületének közelébe!
20. Ne használjon tisztítószereket, például mosó- és súrolószereket!
21. A készüléket csak a jelen kézikönyvben leírtak szerint használja!
22. Ezt a készüléket azok a személyek, akik csökkent fizikai, érzékelési vagy szellemi képességekkel rendelkeznek, vagy akiknek a tapasztalata és a tudása hiányzik, továbbá gyermekek 8 éves kortól csak abban az esetben

használhatják, ha az felügyelet mellett történik, vagy a készülék használatára vonatkozó útmutatást kapnak, és megértik a használatból eredő veszélyeket.

23. A gyermekek nem játszhatnak a készülékekkel! A gyermekek nem végezhetnek tisztítást felügyelet nélkül!
24. Rendkívüli óvatosságra van szükség, ha bármely fűtőberendezést gyermekek, fogyatékkal élő vagy idős személyek által vagy azok közelében használnak, illetve ha a fűtőberendezést működésben és felügyelet nélkül hagyják!
25. Ne takarja le a fűtőpanelt!

## **SPECIFIKÁCIÓ**

Névleges feszültség	220-240 V
Névleges frekvencia	50/60 Hz
Névleges teljesítmény	1800-2000W

## A TERMÉK RÉSZEI

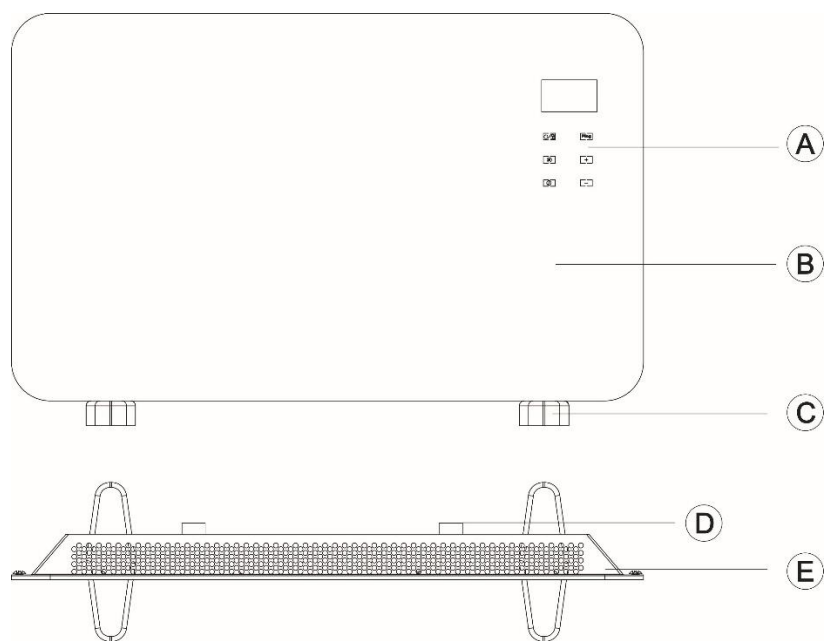

- A. Kijelző
- B. Elülső rész
- C. Talpak
- D. Fali tartóelemek
- E. Hátsó rész

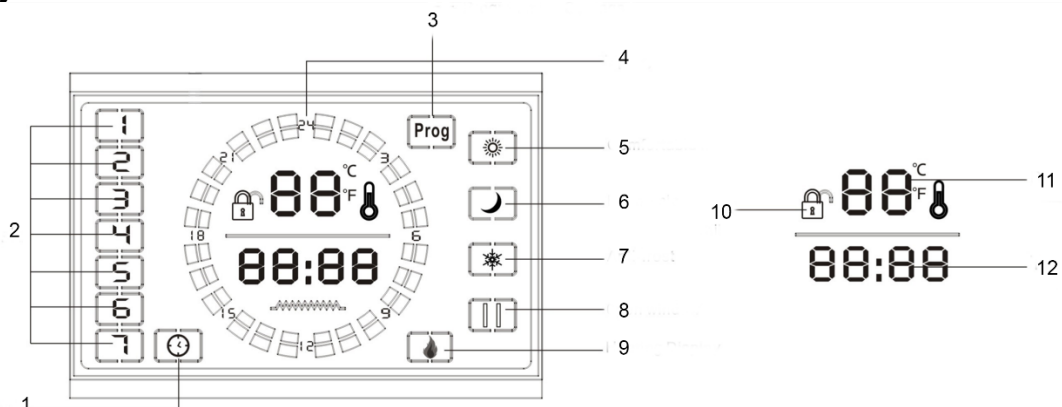

### Kijelző

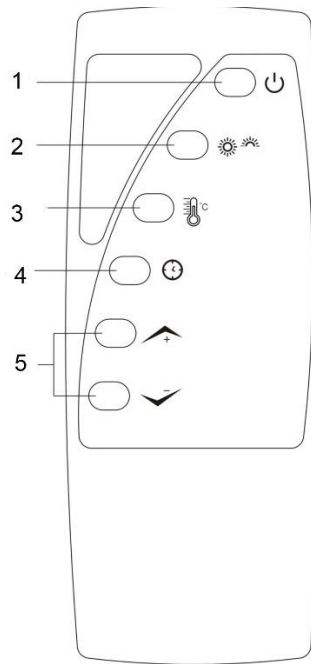

- 1. Időzítő
- 2. Napok
- 3. Program beállítások
- 4. Idő
- 5. Komfort mód
- 6. Gazdaságos (éjszakai) mód
- 7. Fagyás elleni védelem
- 8. Nyitott ablakok jelzés
- 9. Fűtés jelzés
- 10. Gyerekzár
- 11. Szoba hőmérséklete
- 12. Idő

## Távírányító



1. Be-/Kikapcsolás
2. Mód gomb, a készüléken  gomb
3. Ablak funkció
4. Idő, a készüléken  gomb
5. Hőmérséklet állító

## A TERMÉK ELHELYEZÉSE

A fűtőtestet úgy csomagolják, hogy a lábak nincsenek rögzítve. A fűtőtest első használata előtt fel kell szerelnie őket!

**FIGYELMEZTETÉS:** Ne működtesse a fűtőtestet a lábak csatlakoztatása nélkül! A fűtőberendezést csak függőleges helyzetben működtesse, minden más helyzetben veszélyes helyzetet teremthet!

### Talpak felhelyezése

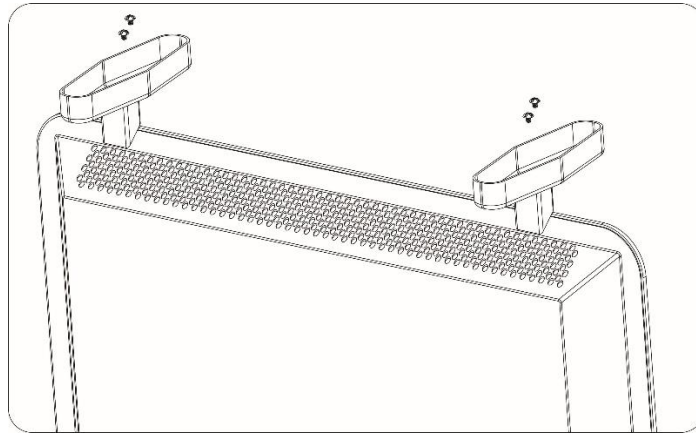

1. Állítsa a fűtőtestet fejjel lefelé és vegye ki a csomagolásból a mellékelt 3 ST4\* csavarokat és a talpakat!
2. Igazítsa a talpakon lévő lyukakat a készüléken található furatokhoz, majd helyezze bele a furatokba a csavarokat és húzza meg azokat!
3. A talpak felszerelése után fordítsa vissza a készüléket a normál helyzetébe és a készülék használható is!

### Felszerelés a falra

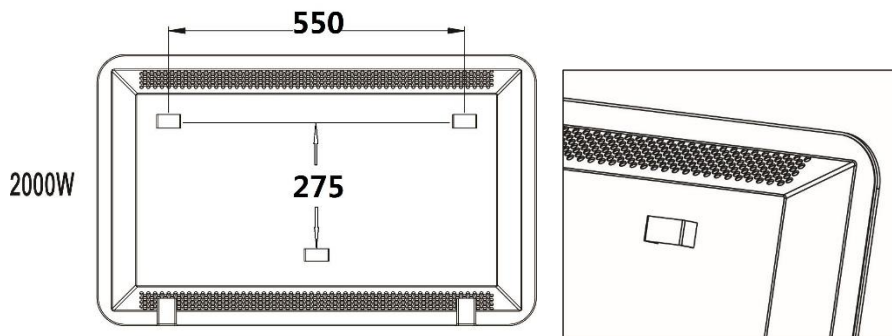



Fúrjon 2 lyukat a falba, egymástól 550 mm távolságra!

Helyezze be a mellékelt kampókat (8 mm átmérőjű és 40 mm hosszú) a lyukakba, majd csavarhúzóval húzza meg! A csavarnak 6 mm-re ki kell állnia a falból. Végül akassza a terméket a kampókra!

Megjegyzés: fúrás előtt győződjön meg arról, hogy nincsenek vezetékek vagy csövek a falban, azért, hogy elkerülje az áramütést és/vagy a csövek sérülését!





## A KÉSZÜLÉK HASZNÁLATA



Csatlakoztassa a fűtőberendezést a tápegységhez. A hálózati kapcsoló bekapcsolása után egy csipogó hang hangzik el, amely jelzi, hogy a tápegység csatlakoztatva van, de a képernyőn nem jelenik meg jelzés. Nyomja meg a  gombot a fűtőberendezés bekapcsolásához, és nyomja meg a  gombot a kijelző megjelenítéséhez, mint:











1. Fűtésjelző
2. Hét napjai
3. Mód
4. Szoba hőmérséklete
5. Idő

Az alapértelmezetten beállított rendszeridő vasárnap 12:30 és a beállított hőmérséklet 25°C.

Ha szeretné a fűtés teljesítményét változtatni, nyomja meg a  gombot, ezzel kiválasztva a kívánt sebességet: alacsony, maga, illetve fagyásgátló szint. Minden egyes alkalommal, amikor megnyomja a gombot, 1 szintet vált a készülék. Nyomja meg a  gombot hosszan, 3 másodpercig, hogy megnyissa az ablak módot. Ebben az üzemmódban, ha a környezeti hőmérséklet 10 percen belül 5 °C-kal csökken, akkor a készülék úgy érzékeli, hogy kinyitották az ablakot és a készülék leállítja a fűtést és készenléti üzemmódba lép.







Nyomja meg a  gombot, hogy bekapcsolja az időzítő funkciót. Először a 00:00 jelenik meg a kijelzőn. Nyomja meg még egyszer a  gombot, a kijelzőn 01:00 jelenik meg. Amikor megjelenik a 24:00, nyomja meg még egyszer a  gombot, ekkor a funkció kikapcsol.

Nyomja hosszan a  gombot 3 másodpercig, hogy az aktuális időt be tudja állítani. Amikor megnyomja a gombot, a kijelzőn alapértelmezetten a 12:30 jelenik meg. Az első hosszú gombnyomás után az óra rész számai elkezdnek villogni, ekkor tudja beállítani. Válassza ki az órát a  vagy  gombok segítségével; nyomja hosszan újra a  gombot, és a perc résznél lévő számok fognak villogni. Nyomja meg a  vagy  gombokat a perc kiválasztásához. Miután beállította a helyes időt, várjon 5 másodpercet, vagy nyomja meg a  gombot a módból való kilépéshez.

Ha szeretné a hőfokot beállítani, nyomja meg a  vagy  gombot, a fűtőberendezés beállítási hőmérséklete alapértelmezés szerint 20 °C, és minden egyes gombnyomással 1 °C-kal növeli vagy csökkenti a hőmérsékletet. A hőmérséklet



beállítási tartománya: 10-49°C. A beállítás után várjon 5 másodpercet, hogy megjelenjen az aktuális környezeti hőmérséklet.





















A fagyálló üzemmód bekapcsol, ha a környezeti hőmérsékletet 5°C-nál alacsonyabbnak érzékeli. A fűtőberendezés automatikusan bekapcsolja az alacsony fokozatú fűtést, amíg a környezeti hőmérséklet el nem éri az 5°C-ot, és amikor a környezeti hőmérséklet nagyobb vagy egyenlő 9°C, visszatér a készenléti üzemmódba.

Gyerekszár funkció: Nyomja meg egyszerre a  és  gombokat hosszan, 3 másodpercig. A  a kijelzőn mutatja, hogy a gyerekszár bekapcsol és egyik funkció (gomb) sem használható a készüléken. Ha fel szeretné oldani a gyerekszárat, nyomja meg hosszan a  és  gombokat 3 másodpercig. A  eltűnik a kijelzőről és a készülék funkciói újra használhatók.

A fentebbi módok csak akkor működnek, ha a heti időzítés ki van kapcsolva.

### Heti időzítés mód

Nyomja meg a  gombot hosszan, 3 másodpercig, hogy bekapcsolja a heti időzítés módot. A kijelzőn megjelenik a  felirat.

Nyomja meg a  gombot ebben a módban egyszer és a kijelzőn a hét napjainál a 6-os szám fog villogítani. Nyomja meg a  vagy  gombot, hogy kiválassza a megfelelő napot. A napok 1-től 7-ig, hétfőtől vasárnapig láthatóak a kijelzőn. Miután beállította a napot, nyomja meg újra a  gombot, a kijelzőn az időszak száma fog villogni. Állítsa be a kívánt időszakot a  vagy  gombok segítségével (egy nap max. 6 időszakot állíthat be). Nyomja meg a  gombot újra, így a kijelzőn az óra számjegyei villogni kezdenek és a  ikon megjelenik a kijelzőn, ezzel jelezve, hogy be tudja állítani a megfelelő időt a  vagy  gombok segítségével. Nyomja meg újra a  gombot, ekkor a perc számjegyei fognak villogni. Nyomja meg a  vagy  gombokat a perc beállításához. Nyomja meg újra a  gombot, ekkor újra az óra számjegyei fognak villogítani. Az órával együtt megjelenik a  ikon a kijelzőn, ez jelzi a fűtés kikapcsolásának idejét. Az óra beállításához nyomja meg a  vagy  gombokat. Nyomja meg ismét a  gombot, ekkor a perc kezd el villogni. Állítsa be a percek a  vagy  gombok segítségével. Nyomja meg ismét a  gombot, ekkor a kijelzőn a hőmérséklet fog villogni. Beállíthatja a kívánt hőmérsékletet az időszakra. Ha a környezeti hőmérséklet magasabb vagy egyenlő a beállított értékkel, a készülék kikapcsolja a fűtést és készenléti állapotba fog váltani.

Miután az első nap beállítása után ismételje meg a beállítást a hét minden napjára. Összesen 42 időszakot lehet beállítani a 7 napra.

Heti időzítő funkciónál először be kell állítania az aktuális időt, például, ha ma szerda (3), 8:30 van, akkor először a szerdát kell beállítania, majd a fenti utasítások alapján az időt. A beállítás befejezése után a fűtőpanel heti üzemmódban fog működni addig, amíg a készülék áram alatt van.

## TISZTÍTÁS ÉS KARBANTARTÁS

1. Tisztítás és karbantartás előtt húzza ki a tápkábelt, és tisztítás előtt 10 percig hagyja hűlni a készüléket.
2. Ne öblítse le a készüléktestet vízzel. Enyhén törölje át egy kis mennyiségű semleges tisztítószeret tartalmazó puha ruhával, majd törölje szárazra. Ne használjon oldószereket, például benzint.
3. A tisztítás és karbantartás után várjon, amíg a készülék teljesen megszárad, mielőtt használná, vagy csatlakoztatná a készüléket a hálózathoz.
4. Kérjük, húzza ki a hálózati csatlakozót a konnektorból, ha a fűtőtestet nem használja, és a por elkerülése érdekében takarja le a készüléket egy műanyag zacskóval. A készülék száraz helyen történő tárolásához a legjobb, ha az eredeti csomagolózacskókat használja.

## HULLADÉKKEZELÉS

Használt elektromos és elektronikus berendezések megsemmisítése	
	<p>Ez a jelzés a terméken és a csomagoláson azt jelzi, hogy tilos háztartási hulladék közé dobni a már nem használt terméket, mivel kifejezetten környezetszennyező. További részletekkel kapcsolatban érdeklődjön a helyi hatóságnál!</p> <p>Ez a jelzés az Európai Unió teljes területére érvényes. Amennyiben az Európai Uniót kívül szeretné megsemmisíteni a terméket, érdeklődjön az ezzel kapcsolatos szabályzásokról a helyi hatóságnál!</p>

Gyártó/Importőr: Vöröskő Kft., 8200 Veszprém, Pápai út 36.

## A CE SZIMBÓLUM



A jelölés azt hivatott jelezni, hogy a termék a rá vonatkozó Európai Unió elõírásoknak megfelel és szabadon forgalmazható az Európai Unió területén.

## Instruction Manual

# *dyras*

**Glass panel heater  
Model: PH-2000B**



**Please carefully read the instructions before using!**

## GENERAL SAFE GUARDS

1. Check the voltage indicated on the rating plate. This tool is designed for 220V-240V electric supply.
2. Place the heater on a flat, dry surface. Do not use on soft surfaces, like a bed, where openings may become blocked.
3. Do not place this heater near flammable materials, surfaces or substances, as there may be a risk of fire. Keep the above flammable materials, surfaces or substances at least 1 m from the front of the product and keep them away from the sides and rear.
4. Don't use this heater in the immediate surroundings of a bath, a shower or a swimming pool. Never locate the heater where it may fall into bathtub or other water container.
5. Do not immerse the heater in water or any other liquid.
6. Do not use the appliance if the cord or plug is damaged!
7. This appliance is for indoor household use only. Do not use this appliance outdoors!
8. The heater must not be located immediately below an electrical socket-outlet.
9. Do not run cord under carpeting and do not cover cord with throw rugs, runners or the like. Arrange cord away from traffic area and where it will not be tripped over.
10. Do not operate the heater with a damaged cord or plug, or after the heater malfunctions, has been dropped, or damaged in any manner.
11. If the supply cord is damaged, it must be replaced by the manufacturer or its service agent or a similarly qualified person to avoid a hazard.
12. Avoid the use of an extension cord as this may overheat and cause a risk of fire.
13. Never leave the heater unattended while it is in use. Always turn the product to the OFF position and unplug it from the electrical outlet when not in use.
14. Use the heater in a well-ventilated area. Do not insert or allow objects to enter any ventilation or exhaust opening. To prevent a possible fire, do not block air intakes or exhaust openings in any manner.
15. Do not use the heater in any areas where petrol, paint or other flammable liquids are stored e.g. Garages or workshops as a hot, arcing or sparking parts inside the heater.
16. This heater is hot when in use. To avoid burns and personal injury, do not let bare skin touch hot surfaces. Use handles when moving the product.
17. Non-professionals or unauthorized service person are not allowed to repair or modify the heater.
18. The heater should not be used in a room, of which the floor area is less than 5 m<sup>2</sup>.
19. The cord shouldn't be placed nearby the hot surface of the appliance.
20. Do not use any cleaning chemicals such as detergents and abrasives.
21. Use this appliance only as it is described in this manual.
22. This appliance can be used by children aged from 8 years and above and persons with reduced physical, sensory or mental capabilities or lack of experience and knowledge if they have been given supervision or instruction concerning use of the appliance in a safe way and understand the hazards involved.

23. Children shall not play with the appliance! Cleaning shall not be made by children without supervision!
24. Extreme caution is necessary when any heater is used by or near children, invalids or elderly person and whenever the heater is left operating and unattended.
25. Do not cover the heater.

### **SPECIFICATION**

Rated voltage	220-240 V
Rated frequency	50/60 Hz
Rated power	1800-2000 W

# PRODUCT PARTS

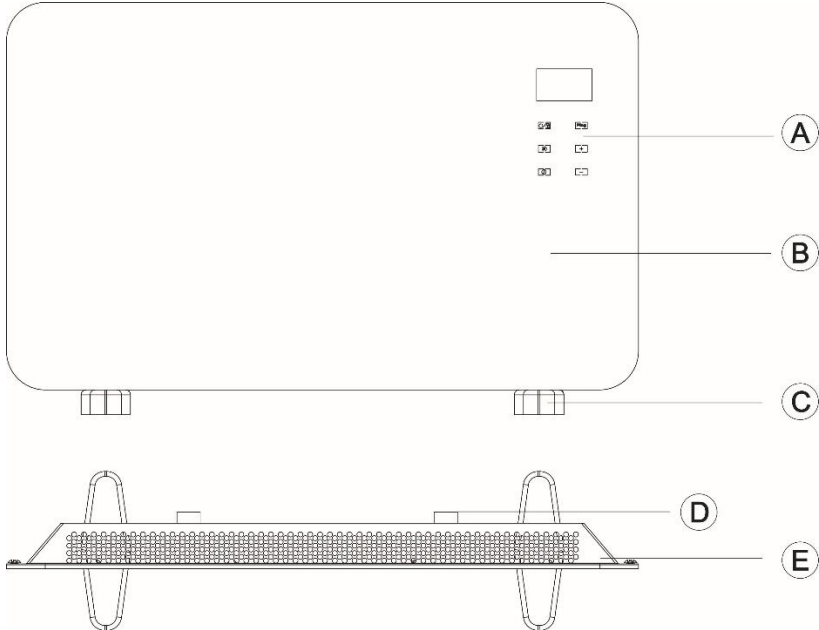

- A. Display board
- B. Front panel
- C. Foot
- D. Wall mounted parts
- E. Back panel

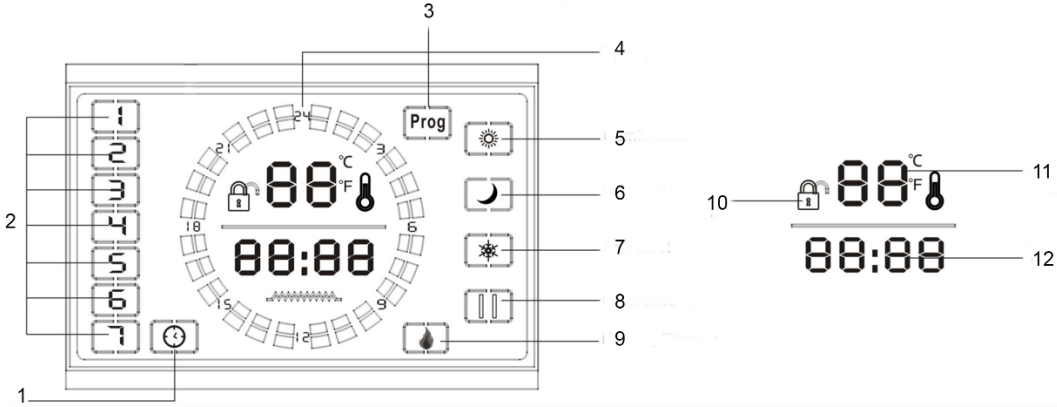

## Display

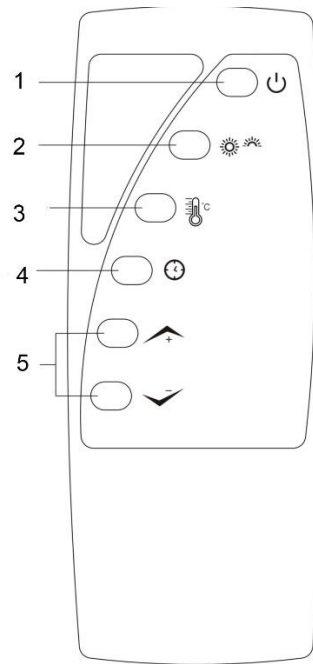

- 1. Timer
- 2. Weekdays
- 3. Programming settings
- 4. Time
- 5. Comfortable mode
- 6. Economic
- 7. Anti-frost
- 8. Open window
- 9. Heating display
- 10. Child lock
- 11. Room temperature
- 12. Time

## Remote control



1. On/Off switch
2. Mode, same as the  key
3. Window function
4. Time, same as the  key
5. Temperature setting



# INSTALLATION

The heater is packaged with the feet unattached. You need to attach them before first using the heater.

**WARNING:** Do not operate without feet attached. Operate the heater only in upright position, any other position could create a hazardous situation.

## Foot installation

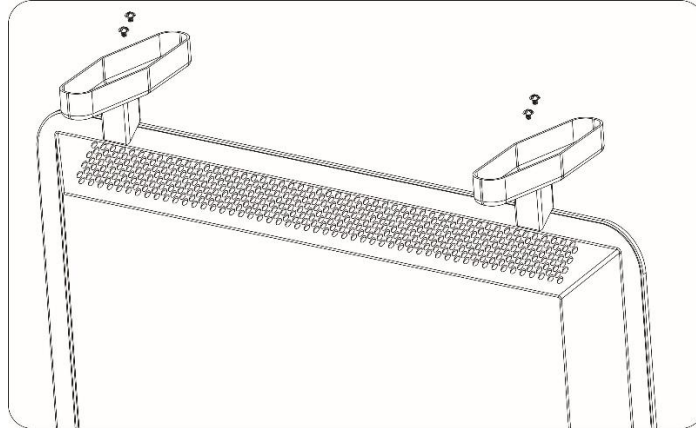

1. Turn the machine body upside down, take out the 3 ST4\* screws and feet supplied with the appliance.
2. Align the screw holes on the feet with the mounting holes on the bottom of the rear case and then insert the screws through the circular holes in the feet, tighten the screws.
3. After the installation is complete, turn the body and flip it right. You can use it now.

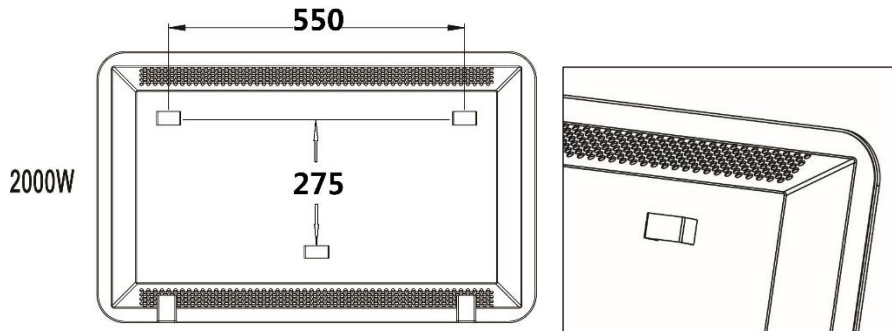

## Wall mounting method



1. Drill two holes (spacing: 550 mm).
2. Insert the supplied anchors (with a diameter of 8 mm and depth of 40 mm) in the holes, then use a screwdriver to tighten in screws with anchors, screw must protrude 6 mm from the anchor head. Finally hang the product in the hook holes on the back.



**Note:** before drilling, make sure that there are no wires or other pipelines under the wall to avoid electric shock and/or damage to the pipes.

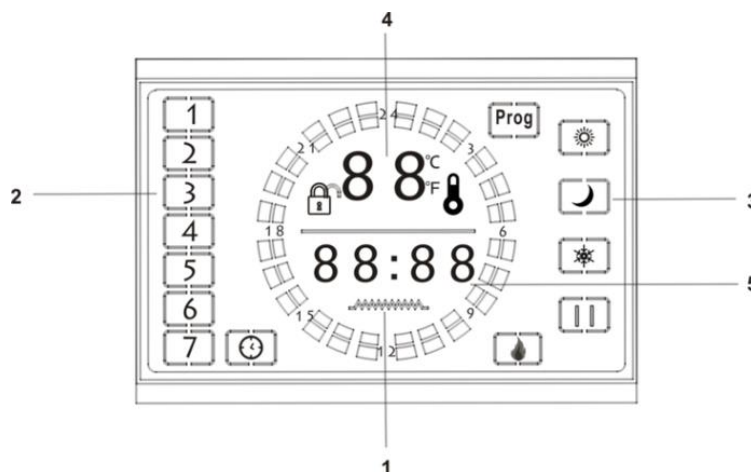

## OPERATION







Connect the heater to the power supply. After the power switch is turned on, a "beep" will sound, indicating that the power supply is connected but no indication is displayed on the screen. Press  to turn on the heater and press  to display as:





1. Heated
2. Week
3. Mode
4. Room temperature
5. Time

The default time of the system is 12:30 on Sunday and the temperature is set to 25°C. If you want to switch gears, press  again, you can choose different gears: low power, high power, anti-frost. Each time you press the  key, switch once and loop in turn. Press  3 seconds to open the window mode. In this mode, when the ambient temperature drops by 5 degrees within 10 minutes, it is considered that the user has opened the window and the heater will stop heating and enter standby mode.







Press the  button to turn on the timing function. For the first time, "00:00" is displayed. Press  once again, the display as "01:00" to indicate the timing of 1 hour. Continue to analogy the display as "02:00". Press once again to shut down when displayed as "24:00".

Press the  key for 3 seconds to set the current time. When the time is turned on, the default is "12:30". After the first long press the number of hours begins to flash, indicating that the current time can be designed. You can set the hour pressing the  or  button; press the  key again for 3 seconds and the numbers at the minute begins to flash. Press the  or  buttons to set the minute. After setting, wait 5 seconds or press  to confirm exit.

If you want to set the temperature, press the  or  key, the heater setting temperature is 20 °C by default, each time you press the buttons, it increase or decrease the temperature 1°C. The temperature setting range is: 10-49°C. After setting wait 5 seconds to show the current ambient temperature.



The frost-proof mode is turned on, when the ambient temperature is detected to be less than 5°C. The heater will automatically turn on the low-gear heating until the





















ambient temperature is reach 5°C and when the ambient temperature is bigger or equal to 9°C, returning to standby mode.

Child lock function: Press the  and  keys at the same time for 3 seconds. The  in the display shows that the child lock is turned on and all operations on the operating panel will fail. If you want to cancel the child lock, press the  and  keys for 3 seconds. The  in the display screen goes out and the operating panel return to normal operation.

All of the above operation are performed when the weekly timing mode is turned off.

### Weekly mode opening and setting

Long press  3 seconds to open the weekly timing mode,  in the display light up, into the weekly timing mode.

In weekly mode, press the  button once and the number 6 of the weekdays will start to flash on the display. Press the  or  buttons to set the week. The number 1-7 indicates Monday to Sunday. After setting the right weekday, press the  key again, the number of the display period begins to flash. You can press the  or  keys to set the time period (a day can set 6 time period). Press the  again to show that the number of hours will begins to flash, and the  is lit, indicating that the time for setting the start of heating can be set by pressing the  or  keys. Press the  to show that the number of minutes will begins to flash. Press the  or  buttons to set the minute. Press the  again, the number of hours flashes again. At the same time,  light up indicate the time setting for heating off. Press the  or  keys to set the hour. Press the  again to show that the number of the minutes begins to flash. Press the  or  keys to set the minute. Press the  again, the temperature display number begins to flash. The temperature can be set during this period of time, when the ambient temperature is bigger than/or equal to this set temperature, the heater will turn off the heating function into standby.

After setting up Monday, repeat the instructions above to set the heater on or off for all periods of time within one week. A total of 42 time period can be set up for 7 days to set the heater to be heated or turned off.

Weekly timing function, you must first set the current time, for example, today is Wednesday (3), the time is 08:30, then you need to set Wednesday at first an then set the time according to the instructions above. After the setting is complete, the heater will run in weekly mode according to the set time period.

Without cutting off the power supply, all the above settings will be saved without repeated settings.

## CLEANING AND MAINTENANCE

1. Before cleaning and maintenance unplug the power cord and let the unit cool for 10 minutes before cleaning.
2. Do not rinse the appliance body with water, lightly wipe it with a soft cloth containing a small amount of neutral detergent, then wipe dry. Do not use solvents such as gasoline.
3. After cleaning and maintenance wait until the appliance becomes fully dry before using or connection to power.
4. Please unplug the power plug from the socket when the heater is not in use, and to avoid dust cover the appliance with a plastic bag. It is best to use the original packaging bags to store the unit in a dry place.

## WASTE MANAGEMENT

Correct Disposal of this product	
	<p>This marking indicates that this product should not be disposed with other household wastes throughout the EU. To prevent possible harm to the environment or human health from uncontrolled waste disposal, recycle it responsibly to promote the sustainable reuse of material resources. To return your used device, please use the return and collection systems or contact the retailer where the product was purchased. They can take this product for environmental safe recycling.</p>

Manufacturer/Importer: Vöröskő kft., 8200 Veszprém, Pápai út 36.

## CE SYMBOL



The mark is intended to indicate that the product complies with the relevant European Union standards and can be freely marketed in the European Union.

**Bedienungsanleitung**

# **dyras**

**Heizpaneel  
Modell: PH-2000B**



**Bitte lesen Sie die Bedienungsanleitung vor dem Gebrauch  
sorgfältig durch!**

## **SICHERHEITSHINWEISE**

1. Überprüfen Sie die auf dem Datenschild angegebene Spannung. Dieses Gerät ist für eine Stromversorgung von 220-240 V ausgelegt.
2. Stellen Sie das Gerät auf eine trockene, ebene, rutschfeste Oberfläche. Nicht auf weichen Oberflächen wie Betten verwenden, da die Öffnungen verstopft werden können!
3. Stellen Sie dieses Heizgerät nicht in der Nähe von brennbaren Materialien, Oberflächen oder Stoffen auf, da sonst Brandgefahr besteht. Halten Sie die oben genannten brennbaren Materialien, Oberflächen oder Stoffe mindestens 1 m von der Vorderseite des Produkts und von den Seiten und der Rückseite entfernt!
4. Verwenden Sie dieses Heizgerät nicht in unmittelbarer Nähe einer Badewanne, einer Dusche oder eines Schwimmbeckens! Stellen Sie das Heizgerät niemals so auf, dass es in die Badewanne oder einen anderen Wasserbehälter fallen könnte!
5. Tauchen Sie den Radiator nicht in Wasser oder andere Flüssigkeiten!
6. Benutzen Sie das Gerät nicht, wenn das Kabel oder der Stecker beschädigt ist!
7. Dieses Gerät ist nur für den Haushaltsgebrauch in Innenräumen bestimmt. Benutzen Sie das Gerät nicht im Freien!
8. Das Heizgerät darf nicht direkt unter eine Steckdose gestellt werden!
9. Verlegen Sie das Kabel nicht unter dem Teppich und verdecken Sie es nicht mit Teppichen, Läufern oder ähnlichem! Verlegen Sie das Kabel abseits von belebten Bereichen und dort, wo man nicht darüber stolpern kann!
10. Betreiben Sie das Heizgerät nicht mit beschädigten Kabeln oder Steckern oder nachdem das Heizgerät ausgefallen, heruntergefallen oder in irgendeiner Weise beschädigt worden ist.
11. Wenn das Netzkabel beschädigt ist, muss es durch den Hersteller, seinen Kundendienst oder eine ähnlich qualifizierte Person ersetzt werden, um Gefahren zu vermeiden!
12. Vermeiden Sie die Verwendung eines Verlängerungskabels, da dieses überhitzen und eine Brandgefahr darstellen kann!
13. Lassen Sie das Heizgerät niemals unbeaufsichtigt, wenn es in Betrieb ist. Schalten Sie das Gerät immer AUS und ziehen Sie den Stecker aus der Steckdose, wenn das Produkt nicht in Betrieb ist!
14. Verwenden Sie das Heizgerät in einem gut belüfteten Raum! Stecken Sie keine Gegenstände in die Be- und Entlüftungsöffnungen! Um einen möglichen Brand zu verhindern, dürfen die Lufteinlass- oder Auslassöffnungen auf keine Weise blockiert werden!
15. Verwenden Sie das Heizgerät nicht an Orten, an denen Benzin, Farbe oder andere brennbare Flüssigkeiten gelagert werden, z.B. in Garagen oder Werkstätten, da sich im Inneren des Heizgeräts heiße, gewölbte oder funkenbildende Teile befinden!
16. Das Heizgerät wird durch den Betrieb sehr heiß! Um Verbrennungen und Verletzungen zu vermeiden, sollten Sie Ihre Haut nicht mit heißen Oberflächen in Berührung kommen lassen! Benutzen Sie die Griffe, wenn Sie das Produkt bewegen!
17. Lassen Sie das Gerät nur von einem qualifizierten Servicetechniker reparieren! Erlauben Sie niemals unqualifizierten Personen, das Heizpaneel zu reparieren!

18. Das Heizgerät darf nicht in Räumen mit einer Bodenfläche von weniger als 5 m<sup>2</sup> verwendet werden!
19. Das Kabel darf nicht in der Nähe der heißen Oberfläche des Geräts verlegt werden!
20. Verwenden Sie keine Reinigungsmittel wie Waschmittel und Scheuermittel!
21. Verwenden Sie das Gerät nur wie in diesem Handbuch beschrieben!
22. Dieses Gerät darf nicht von Personen mit eingeschränkten physischen, sensorischen oder geistigen Fähigkeiten oder mangelnder Erfahrung und Kenntnis sowie von Kindern ab 8 Jahren nur dann benutzt werden, wenn sie beaufsichtigt oder in die Benutzung des Geräts eingewiesen sind und die damit verbundenen Gefahren verstanden haben.
23. Kinder dürfen nicht mit dem Gerät spielen. Kinder dürfen die Reinigung ohne Aufsicht nicht durchführen.
24. Äußerste Vorsicht ist geboten, wenn ein Heizgerät von oder in der Nähe von Kindern, behinderten oder älteren Personen benutzt wird oder wenn das Heizgerät in Betrieb und unbeaufsichtigt ist!
25. Decken Sie das Heizpaneel nicht ab!

## **SPEZIFIKATION**

Nennspannung:	220-240 V
Nennfrequenz:	50/60 Hz
Nennleistung	1800-2000W

## TEILE DES PRODUKTS

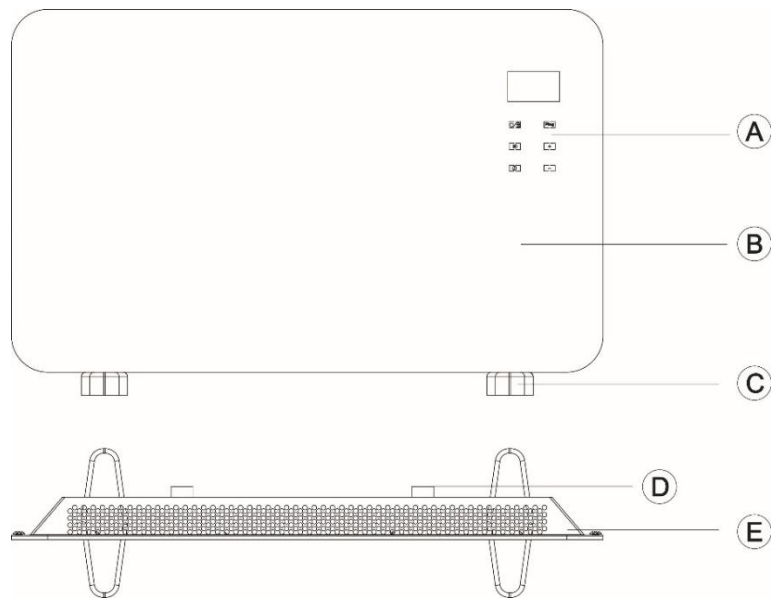

- A. Anzeige
- B. Vorderer Teil
- C. Füße
- D. Wandhalterungen
- E. Hinterer Teil

## Anzeige

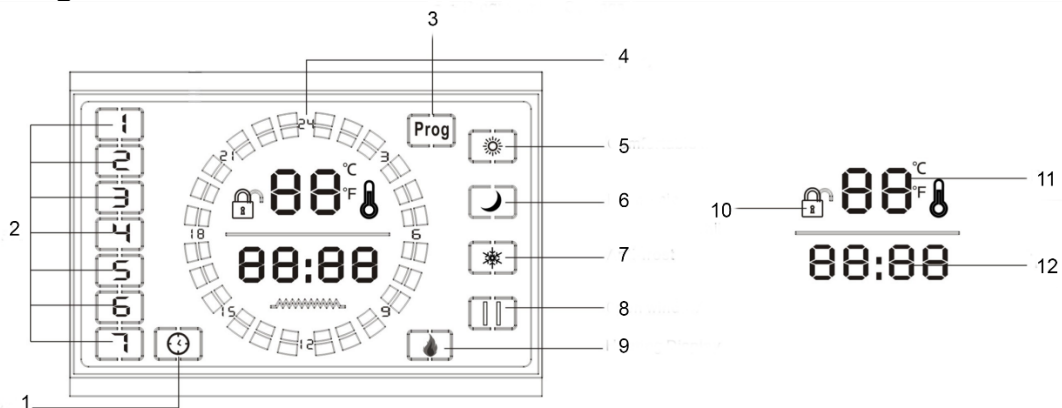



- 1. Timer
- 2. Tage
- 3. Einstellungen des Unterprogramms
- 4. Zeit
- 5. Komfort-Modus
- 6. Sparmodus (Nacht)
- 7. Schutz gegen Einfrieren
- 8. Erkennung von offenen Fenstern
- 9. Heizungsanzeige
- 10. Kindersicherung
- 11. Raumtemperatur
- 12. Zeit

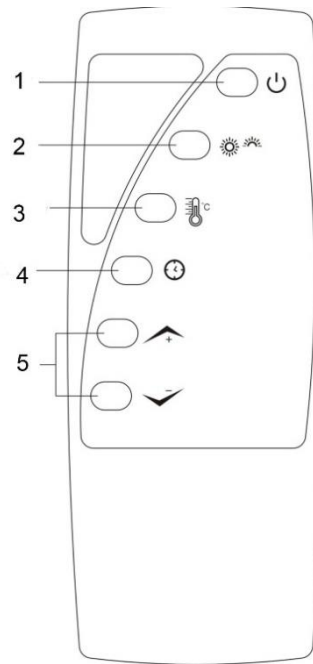

## Fernbedienung



1. Ein-/Ausschalten
2. Modustaste,  Taste am Gerät
3. Fenster-Funktion
4. Zeit,  Taste am Gerät
5. Temperatureinstellung

## AUFSTELLUNG DES PRODUKTS

Das Heizgerät wird mit nicht befestigten Füßen verpackt. Sie müssen vor der ersten Inbetriebnahme des Heizgeräts diese montieren!

**WARNUNG:** Betreiben Sie das Heizgerät nicht ohne montierte Füße! Betreiben Sie das Heizgerät nur in senkrechter Position, jede andere Position kann zu einer gefährlichen Situation führen!

### Montage der Füße

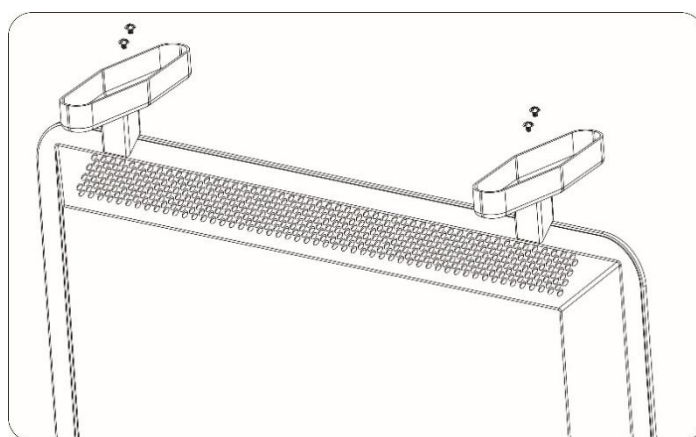

1. Stellen Sie das Heizgerät kopfüber und entnehmen Sie der Verpackung die beigelegten 3 ST4\* Schrauben und Füße!
2. Richten Sie die Löcher an den Füßen an die Bohrungen am Gerät aus, setzen Sie dann die Schrauben in die Bohrungen ein und ziehen Sie sie fest!
3. Sobald die Füße montiert sind, stellen Sie das Gerät wieder in seine normale Position und das Gerät ist sofort einsatzbereit!

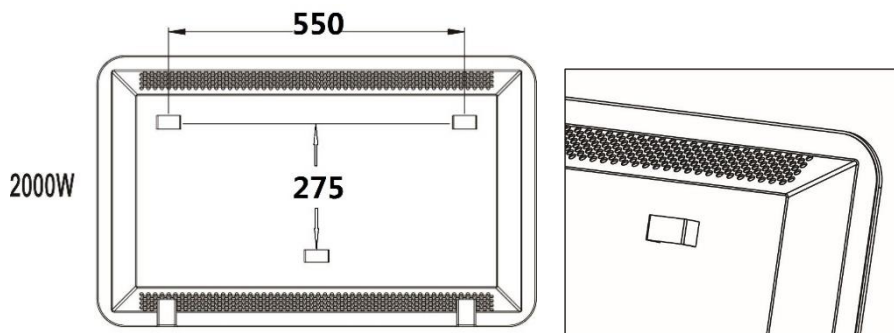

### Montage an der Wand



Bohren Sie 2 Löcher im Abstand von 550 mm voneinander in die Wand!  
Stecken Sie die mitgelieferten Haken (Durchmesser: 8 mm, Länge: 40 mm) in die Löcher und ziehen Sie sie mit einem Schraubenzieher fest! Die Schraube muss 6 mm aus der Wand herausragen. Hängen Sie das Produkt schließlich an die Haken!

Hinweis: Vergewissern Sie sich vor dem Bohren, dass sich keine Kabel oder Rohre in der Wand befinden, um einen Stromschlag und/oder Schäden an den Rohren zu vermeiden!



## VERWENDUNG DES GERÄTS

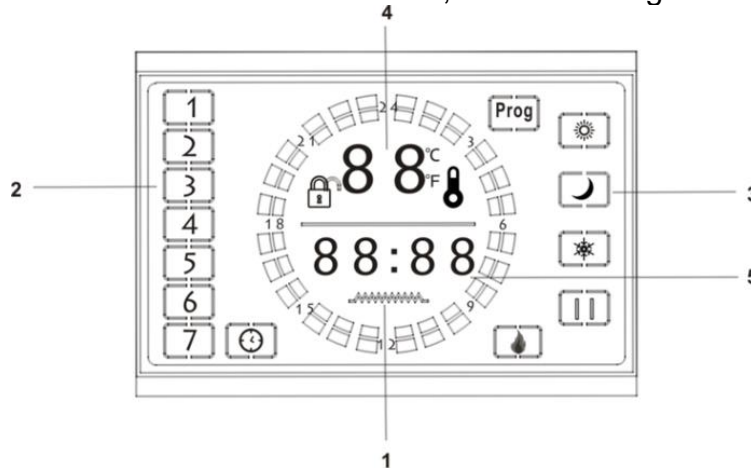

Schließen Sie das Heizgerät an das Netzteil an. Nach Einschalten des Netzschalters ertönt ein Piepton, der anzeigt, dass das Netzteil angeschlossen ist, aber auf dem Bildschirm wird nichts angezeigt. Drücken Sie die Taste , um das Heizgerät einzuschalten, und drücken Sie die Taste , um die Anzeige aufzurufen:











1. Heizungsanzeige
2. Wochentage
3. Modus
4. Raumtemperatur
5. Zeit

Die Standardzeit des Systems ist Sonntag 12:30 Uhr und die eingestellte Standardtemperatur beträgt 25° C.

Wenn Sie die Leistung der Heizleistung ändern möchten, drücken Sie die Taste , um die gewünschte Geschwindigkeitsstufe zu wählen: niedrig, hoch oder Frostschutzstufe. Jedes Mal, wenn Sie diese Taste drücken, wechselt das Gerät um 1 Stufe. Halten Sie die Taste  3 Sekunden lang gedrückt, um den Fenstermodus zu öffnen. Wenn in diesem Modus die Umgebungstemperatur innerhalb von 10 Minuten um 5 °C sinkt, erkennt das Gerät, dass das Fenster geöffnet wurde und es schaltet die Heizung ab und das Gerät in den Standby-Modus geht.







Drücken Sie die Taste , um die Timerfunktion zu aktivieren. Zuerst wird 00:00 angezeigt. Drücken Sie erneut die Taste , es wird 01:00 angezeigt. Wenn 24:00 angezeigt wird, drücken Sie noch einmal die Taste , wird dann diese Funktion ausgeschaltet.

Halten Sie die Taste  3 Sekunden lang gedrückt, um die aktuelle Uhrzeit einzustellen.

Wenn die Taste gedrückt wird, wird 12:30 standardmäßig angezeigt. Nach dem ersten langen Tastendruck beginnen die Ziffern der Uhr zu blinken, dann können Sie sie einstellen. Wählen Sie die Uhr mit Taste  oder ; halten Sie die Taste  erneut gedrückt, beginnen die Ziffer der Minute zu blinken. Drücken Sie die Taste  oder , um die Minute auszuwählen. Wenn Sie die richtige Zeit eingestellt haben, warten Sie 5 Sekunden oder drücken Sie die Taste , um den Modus zu verlassen. Um die Temperatur einzustellen, drücken Sie die Taste  oder . Die eingestellte Temperatur des Heizgeräts ist standardmäßig auf 20° C eingestellt und



erhöht oder verringert sich mit jedem Tastendruck um 1° C. Einstellbereich der Temperatur: 10-49° C. Nach der Einstellung 5 Sekunden warten, um die aktuelle Umgebungstemperatur anzuzeigen.





















Der Frostschutzmodus wird aktiviert, wenn eine Umgebungstemperatur von weniger als 5 °C erkannt wird. Das Heizgerät schaltet automatisch die niedrige Heizungsstufe ein, bis die Umgebungstemperatur 5° C erreicht und wenn die Umgebungstemperatur 9 °C oder mehr beträgt, kehrt es in den Standby-Modus zurück.

Kindersicherung: Halten Sie gleichzeitig die Tasten  und  3 Sekunden lang gedrückt. Die Taste  zeigt, dass die Kindersicherung eingeschaltet ist und keine der Funktionen (Tasten) am Gerät verwendet werden können. Um die Kindersicherung zu entriegeln, halten Sie die Tasten   3 Sekunden lang gedrückt. Die Taste  verschwindet und die Gerätefunktionen können wieder genutzt werden.

Die oben genannten Modi funktionieren nur, wenn die Wochentimer ausgeschaltet ist.

### Wochentimer-Modus

Halten Sie die Taste  3 Sekunden lang gedrückt, um den Wochentimer-Modus zu aktivieren. Es wird die Beschriftung  angezeigt.

Drücken Sie in diesem Modus einmal die Taste , und für die Wochentage leuchtet die Ziffer 6. Drücken Sie die Taste  oder , um den gewünschten Tag auszuwählen. Die Tage 1 bis 7, Montag bis Sonntag, werden angezeigt. Wenn Sie den Tag eingestellt haben, drücken Sie erneut die Taste . Dann blinkt die Nummer des Zeitraums. Stellen Sie den gewünschten Zeitraum mit den Tasten  oder  (an einem Tag können max. 6 Zeiträume eingestellt werden). Wenn Sie die Taste  erneut drücken, beginnen die Ziffern der Uhr zu blinken und wird das Symbol  angezeigt, was anzeigt, dass Sie mit den Tasten  oder  die richtige Uhrzeit einstellen können. Drücken Sie erneut die Taste , dann blinken die Ziffern der Minute. Drücken Sie die Taste  oder , um die Minute einzustellen. Drücken Sie erneut die Taste , dann blinken die Ziffern der Uhr erneut. Das Symbol  wird zusammen mit der Uhr angezeigt, was anzeigt, wann die Heizung ausgeschaltet werden sollte. Drücken Sie die Taste  oder , um die Uhr einzustellen. Drücken Sie erneut die Taste , dann beginnt, die Minute zu blinken. Stellen Sie die Minuten mit Taste  oder  ein. Drücken Sie erneut die Taste , dann beginnt, die Temperatur zu blinken. Sie können die gewünschte Temperatur für diesen Zeitraum einstellen. Wenn die Umgebungstemperatur höher oder gleich dem eingestellten Wert ist, schaltet das Gerät die Heizung aus und geht in den Standby-Modus.

Nachdem Sie den ersten Tag eingestellt haben, wiederholen Sie die Einstellung für jeden Wochentag. Für die 7 Tage können insgesamt 42 Zeiträume eingestellt werden.

Bei der Wochentimer-Funktion müssen Sie zuerst die aktuelle Uhrzeit einstellen, z.B. wenn es heute Mittwoch (3), 8:30 Uhr ist, sollten Sie zuerst den Mittwoch und dann die Uhrzeit gemäß den obigen Anweisungen einstellen. Sobald die Einstellung

abgeschlossen ist, arbeitet das Heizpaneel im Wochenmodus, solange das Gerät eingeschaltet ist.

## REINIGUNG UND PFLEGE

1. Ziehen Sie vor der Reinigung und Pflege den Netzkabel aus der Steckdose und lassen Sie das Gerät 10 Minuten lang abkühlen, bevor Sie es reinigen.
2. Spülen Sie den Gerätekörper nicht mit Wasser ab. Wischen Sie ihn vorsichtig mit einem weichen Tuch ab, das etwas neutrales Reinigungsmittel enthält, und wischen Sie ihn trocken. Verwenden Sie keine Lösungsmittel wie Benzin.
3. Warten Sie nach der Reinigung und Pflege, bis das Gerät vollständig getrocknet ist, bevor Sie es benutzen oder an das Stromnetz anschließen.
4. Bitte ziehen Sie den Netzstecker aus der Steckdose, wenn Sie das Heizgerät nicht benutzen, und decken Sie es mit einer Plastiktüte ab, um Staub zu vermeiden. Um das Gerät an einem trockenen Ort zu lagern, verwenden Sie am besten die Originalverpackungsmaterialien.

## ABFALLENTSORGUNG

Entsorgung von Elektro-Altgeräten	
	<p>Dieses Zeichen auf dem Produkt und auf der Verpackung weist darauf hin, dass es verboten ist, das Altprodukt im Hausmüll zu entsorgen, da es sehr umweltschädlich ist. Für weitere Informationen wenden Sie sich bitte an Ihre örtliche Behörde.</p> <p>Dieses Zeichen ist in der gesamten Europäischen Union gültig. Wenn Sie das Produkt außerhalb der Europäischen Union entsorgen möchten, erkundigen Sie sich bitte bei Ihrer örtlichen Behörde nach den entsprechenden Vorschriften!</p>

Hersteller/Importeur: Vöröskő Kft., 8200 Veszprém, Pápai út 36.

## CE-KENNZEICHNUNG



Mit der Kennzeichnung soll angezeigt werden, dass das Produkt den für es geltenden EU-Normen entspricht und in der EU frei vermarktet werden kann.

Návod k použití

# *dyras*

Topný panel  
Model: PH-2000B



**Před použitím si pozorně přečtěte návod k použití.**

## BEZPEČNOSTNÍ POKYNY

1. Zkontrolujte napětí uvedené na typovém štítku. Toto zařízení je určeno pro elektrické napájení 220V-240V.
2. Zařízení umístěte na suchý, rovný povrch! Nepoužívejte na měkkých površích, jako jsou postele, protože otvory se mohou ucpat!
3. Tento ohřívač neumísťujte do blízkosti hořlavých materiálů, povrchů nebo látek, protože hrozí nebezpečí požáru. Uvedené hořlavé materiály, povrchy nebo látky udržujte ve vzdálenosti nejméně 1 m od přední části výrobku a mimo boční a zadní strany!
4. Nepoužívejte tento ohřívač v bezprostřední blízkosti vany, sprchy nebo bazénu! Ohřívač nikdy neumísťujte na místa, kde by mohl spadnout do vany nebo jiné nádrže na vodu!
5. Radiátor neponožte do vody ani do jiných kapalin!
6. Nepoužívejte přístroj, pokud jsou vedení nebo připojení poškozené!
7. Tento spotřebič je určen pouze pro použití v domácnosti. Nepoužívejte přístroj venku!
8. Ohřívač nesmí být umístěn přímo pod elektrickou zásuvkou!
9. Nevedte kabel pod kobercem a nezakrývejte jej koberci, běhouny a podobně! Kabel umístěte mimo frekventované oblasti a na místa, kde o něj nelze zakopnout!
10. Ohřívač nepoužívejte s poškozeným vedením nebo zástrčkami, ani po poruše, pádu nebo jakémkoli poškození ohřívače.
11. Pokud je napájecí kabel poškozen, musí jej vyměnit servisní technik nebo podobně kvalifikovaná osoba, aby se předešlo nebezpečí!
12. Nepoužívejte prodlužovací kabel, protože se může přehřát a způsobit nebezpečí požáru!
13. Nikdy nenechávejte ohřívač bez dozoru, když se používá. Pokud výrobek nepoužíváte, vždy jej vypněte a odpojte ze zásuvky!
14. Ohřívač používejte na dobře větraném místě! Do větracích nebo odsávacích otvorů nevkládejte žádné předměty! Abyste předešli možnému požáru, žádným způsobem neblokujte přívod vzduchu ani výfukové otvory!
15. Ohřívač nepoužívejte na místech, kde se skladuje benzín, barva nebo jiné hořlavé kapaliny, např. v garážích nebo dílnách, protože uvnitř ohřívače jsou horké, zakřivené nebo jiskřící části!
16. Ohřívač se během používání zahřívá! Abyste se vyhnuli popáleninám a zraněním, nedovolte, aby se vaše pokožka dotýkala horkých povrchů! Při přemísťování výrobku používejte rukojeti!
17. Opravu spotřebiče svěřte pouze kvalifikovanému servisnímu technikovi! Nikdy nedovolte nekvalifikovaným osobám opravovat topný panel!
18. Ohřívač se nesmí používat v místnostech s podlahovou plochou menší než 5m<sup>2</sup>!
19. Šňůra nesmí být umístěna v blízkosti horkého povrchu spotřebiče!
20. Nepoužívejte čisticí prostředky, jako jsou saponáty a čisticí prostředky!
21. Zařízení používejte pouze tak, jak je popsáno v tomto návodu!
22. Tento spotřebič nesmí používat osoby se sníženými fyzickými, smyslovými nebo duševními schopnostmi, osoby s nedostatkem zkušeností a znalostí nebo děti ve věku 8 let a starší, pokud nejsou pod dohledem nebo nebyly poučeny o používání spotřebiče a nerozumí příslušným rizikům.

23. Nenechte děti, aby si se spotřebičem hrály! Děti nesmějí provádět čištění spotřebiče bez dozoru!
24. Pokud ohřívač používají děti, zdravotně postižené nebo starší osoby nebo je-li ohřívač v provozu a bez dozoru, je třeba zachovávat mimořádnou opatrnost!
25. Nezakrývejte topný panel!

## **SPECIFIKACE**

Jmenovité napětí	220-240 V
Jmenovitá frekvence	50/60 Hz
Jmenovitý výkon	1800-2000W



## ČÁSTI VÝROBKU

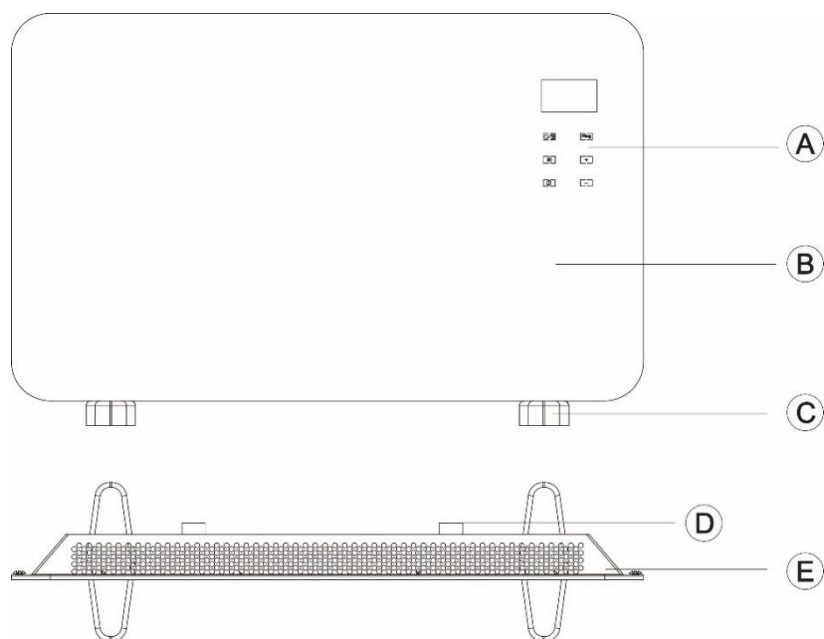

- A. Displej
- B. Přední část
- C. Patky
- D. Nástěnné konzoly
- E. Zadní část

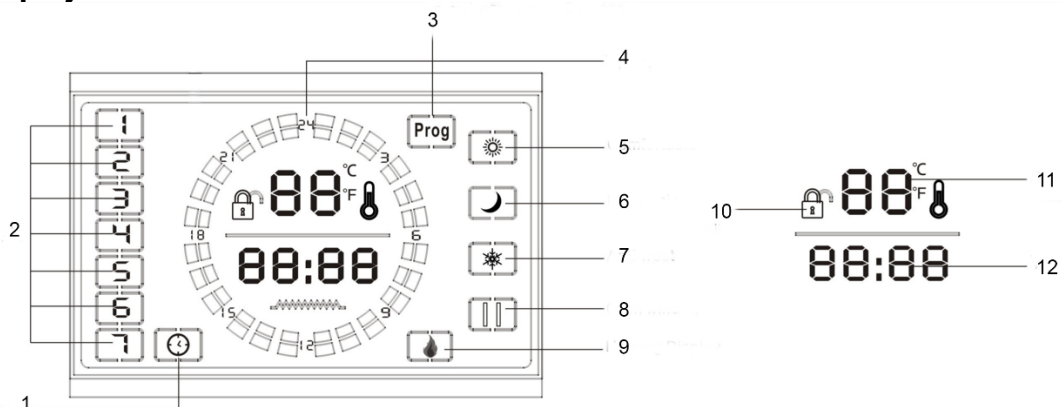

### Displej

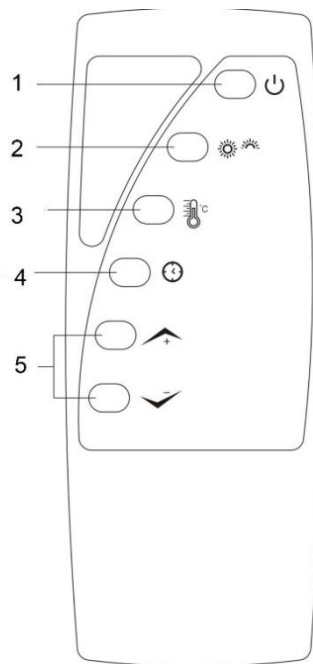

- 1. Časovač
- 2. Dny
- 3. Nastavení programu
- 4. Čas
- 5. Komfortní režim
- 6. Ekonomický (noční) režim
- 7. Ochrana proti zamrznutí
- 8. Indikátor otevřených oken
- 9. Indikátor vytápění
- 10. Dětská pojistka
- 11. Teplota pokoje
- 12. Čas

## Dálkové ovládání



1. Zapnutí/vypnutí
2. Tlačítko režimu, tlačítko  na zařízení
3. Funkce okna
4. Čas, tlačítko  na zařízení
5. Regulátor teploty

## UMÍSTĚNÍ PRODUKTU

Ohřívač je zabalen s nepřipojenýma nohama. Před prvním použitím ohřívače je musíte namontovat!

**VAROVÁNÍ:** Ohřívač neprovozujte bez připojení nožiček! Ohřívač používejte pouze ve vertikální poloze, jakákoli jiná poloha může způsobit nebezpečnou situaci!

### Instalace patek

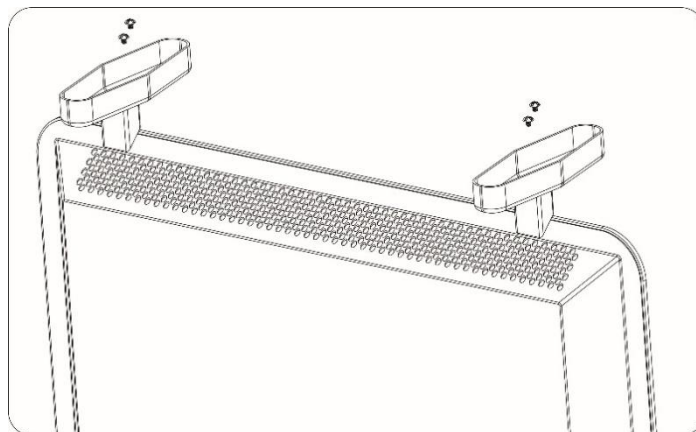

1. Otočte ohřívač vzhůru nohama a vyjměte z balení 3 šrouby ST4\* a dodané podstavce!
2. Zarovnejte otvory na nožičkách s otvory na zařízení, poté vložte šrouby do otvorů a utáhněte je!
3. Po nasazení nožiček otočte spotřebič do normální polohy a zařízení je připraveno k použití!

### Montáž na stěnu

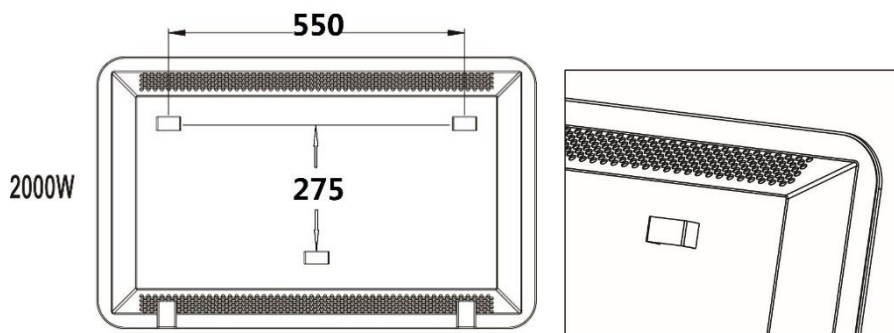



Do stěny vyvrtejte 2 otvory vzdálené od sebe 550 mm!

Do otvorů vložte dodané háčky (průměr 8 mm a délka 40 mm) a utáhněte je šroubovákem! Šroub musí vyčnívat 6 mm ze stěny. Nakonec výrobek zavěste na háčky!

Poznámka: před vrtáním se ujistěte, že ve stěně nejsou žádné kabely nebo potrubí, abyste předešli úrazu elektrickým proudem a/nebo poškození potrubí!

## POUŽÍVÁNÍ SPOTŘEBIČE

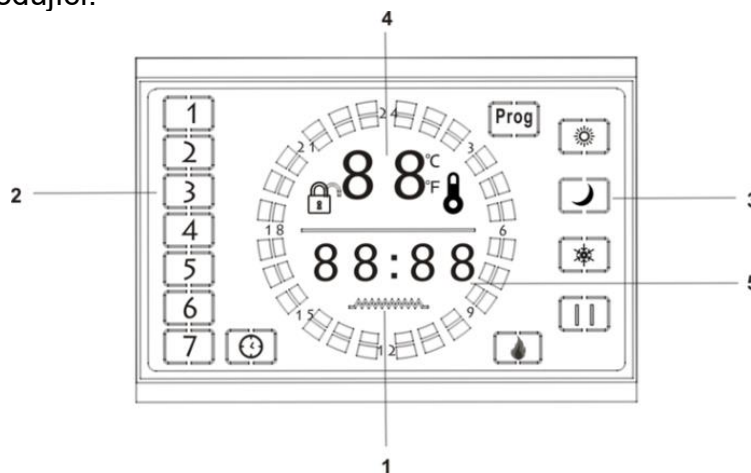

Připojte ohřívač k napájení. Po zapnutí vypínače napájení se ozve pípnutí, které signalizuje, že je připojen napájecí zdroj, ale na obrazovce se nezobrazí žádná indikace. Stisknutím tlačítka  zapnete ohřívač a stisknutím tlačítka  zobrazíte na displeji následující:









1. Kontrolka ohřevu
2. Dny v týdnu
3. Režim
4. Teplota pokoje
5. Čas



Výchozí systémový čas je neděle 12:30 a výchozí teplota je 25 °C.

Chcete-li změnit výkon ohřevu, stisknutím tlačítka vyberte požadovanou rychlost: nízká, vysoká nebo úroveň proti zamrznutí. Při každém stisknutí tlačítka se zařízení změní o 1 úroveň. Stisknutím a podržením tlačítka  na 3 sekundy otevřete režim okna. V tomto režimu, pokud okolní teplota klesne o 5 °C během 10 minut, spotřebič zjistí, že bylo otevřeno okno, zastaví vytápění a přejde do pohotovostního režimu.







Stisknutím tlačítka  aktivujete funkci časovače. Na displeji se jako první zobrazí 00:00. Opětovně stiskněte tlačítko , na displeji se zobrazí 01:00. Když se zobrazí 24:00, stiskněte ještě jednou tlačítko , abyste funkci vypnuli.

Stisknutím a podržením tlačítka  na 3 sekundy nastavíte aktuální čas.

Po stisknutí tlačítka se na displeji standardně zobrazí 12:30. Po prvním dlouhém stisku tlačítka začnou blikat čísla v části hodin, které můžete nastavit. Pomocí  nebo  vyberte hodiny; opětovně stiskněte a podržte  a čísla v sekci minut budou blikat. Stisknutím tlačítka  nebo  vyberte minutu. Po nastavení správného času počkejte 5 sekund nebo stisknutím tlačítka  ukončete režim.



Chcete-li nastavit teplotu, stiskněte tlačítko  nebo , nastavená teplota ohřívače je výchozí na 20 °C a každým stisknutím tlačítka se zvyšuje nebo snižuje o 1 °C. Rozsah nastavení teploty: 10-49 °C. Po nastavení počkejte 5 sekund, aby se zobrazila aktuální teplota okolí.





















Režim proti zamrznutí se aktivuje, když se zjistí, že teplota okolí je nižší než 5 °C. Ohřívač automaticky zapne slabý ohřev, dokud okolní teplota nedosáhne 5 °C, a když je okolní teplota vyšší nebo rovna 9 °C, vrátí se do pohotovostního režimu.

Funkce dětského zámku: Stiskněte a podržte současně na 3 sekundy tlačítka  a . Na displeji se zobrazí informace , že je zapnut dětský zámek a na zařízení nelze používat žádné funkce (tlačítka). Chcete-li odemknout dětskou pojistku, stiskněte a podržte po dobu 3 sekund tlačítka  a .  zmizí z displeje a funkce zařízení lze opět používat.

Uvedené režimy fungují pouze tehdy, je-li týdenní časovač vypnutý.

### Režim týdenního časovače

Stisknutím a podržením tlačítka  na 3 sekundy aktivujete režim týdenního časovače. Na displeji se zobrazí nápis .

V tomto režimu stiskněte jednou tlačítko  a na displeji se pro den v týdnu zobrazí číslo 6. Stisknutím tlačítka  nebo  vyberte požadovaný den. Zobrazují se dny 1 až 7, pondělí až neděle. Po nastavení dne znovu stiskněte tlačítko , na displeji bude blikat číslo periody. Nastavte požadovanou periodu pomocí tlačítek  nebo  (můžete nastavit až 6 period za den). Opětovně stiskněte tlačítko , číslice hodin na displeji začnou blikat a na displeji se zobrazí ikona , což znamená, že můžete nastavit správný čas pomocí tlačítek  nebo . Opětovně stiskněte , minuty budou blikat. Stisknutím tlačítka  nebo  nastavte minuty. Opětovně stiskněte tlačítko  a číslice hodin se opět rozsvítí. Na displeji se spolu s hodinami zobrazí ikona , která indikuje, kdy se má topení vypnout. Chcete-li nastavit hodiny, stiskněte tlačítko  nebo . Opětovně stiskněte tlačítko , minuty začnou blikat. Nastavení minut pomocí tlačítek  nebo . Opětovně stiskněte tlačítko  a na displeji začne blikat teplota. Můžete nastavit požadovanou teplotu pro dané období. Je-li okolní teplota vyšší nebo rovna nastavené hodnotě, spotřebič vypne vytápění a přejde do pohotovostního režimu.

Po nastavení prvního dne zopakujte nastavení pro každý den v týdnu. Pro 7 dní lze nastavit celkem 42 období.

Ve funkci týdenního časovače musíte nejprve nastavit aktuální čas, například pokud je dnes středa (3), 8:30, nejprve nastavíte středu a poté čas podle výše uvedených pokynů. Po dokončení nastavení bude topný panel pracovat v týdenním režimu, než bude spotřebič od napájení.

## ČIŠTĚNÍ A ÚDRŽBA

1. Před čištěním a údržbou odpojte napájecí kabel a před čištěním nechte spotřebič 10 minut vychladnout.
2. Tělo spotřebiče neoplachujte vodou. Jemně jej otřete měkkým hadříkem s malým množstvím neutrálního čisticího prostředku a poté jej osušte. Nepoužívejte rozpouštědla, například benzín.
3. Po čištění a údržbě počkejte, až spotřebič zcela vyschne, a teprve poté jej použijte nebo připojte k elektrické síti.
4. Pokud ohřívač nepoužíváte, odpojte síťovou zástrčku ze zásuvky, a zakryjte zařízení plastovým sáčkem, aby se na něj neprášilo. K uskladnění zařízení na suchém místě je nejlepší použít originální balicí sáčky.

## ZPRACOVÁNÍ ODPADU

Likvidace použitých elektrických a elektronických zařízení	
	<p>Toto označení na výrobku a na obalu znamená, že je zakázáno vyhazovat výrobek do domovního odpadu, protože je vysoce znečišťující. Další informace získáte na místním úřadě!</p> <p>Toto označení platí v celé Evropské unii. Pokud si přejete zlikvidovat výrobek mimo Evropskou unii, informujte se o příslušných předpisech u místního úřadu</p>

Výrobce/dovozce: Vöröskő Kft., 8200 Veszprém, Pápai út 36.

## SYMBOL CE



Účelem označení je uvést, že výrobek splňuje normy EU, které se na něj vztahují, a může se volně prodávat v EU.

Upute za uporabu

# *dyras*

Ploča za grijanje  
Model: PH-2000B



**Pažljivo pročitajte korisnički priručnik prije uporabe!**

## SIGURNOSNE NAPOMENE

1. Provjerite napon naveden na natpisnoj pločici. Ovaj uređaj je dizajniran za napajanje električnom energijom 220V-240V.
2. Postavite uređaj na suhu, ravnu površinu. Nemojte koristiti na mekim površinama kao što su kreveti, jer se otvori mogu začepiti!
3. Ne stavljajte radiator u blizinu zapaljivih materijala i površina jer postoji opasnost od požara. Gore navedene zapaljive materijale i površine držite najmanje 1 m od prednje strane proizvoda i dalje od njegovih strana i leđa!
4. Nemojte koristiti ovaj grijač u neposrednoj blizini kade, tuša ili bazena! Nikada ne stavljajte grijač na mjesto gdje bi mogao pasti u kadu ili drugi spremnik za vodu.
5. Ne uranjajte radiator u vodu ili druge tekućine!
6. Nemojte koristiti uređaj ako su kabel ili utikač oštećeni!
7. Ovaj uređaj namijenjen je samo za uporabu u kućanstvu. Nemojte koristiti uređaj na otvorenom!
8. Grijač se ne može postaviti izravno ispod električne utičnice!
9. Ne provlačite kabel ispod tepiha niti pokrivajte kabel tepisima, vodilicama ili slično! Postavite kabel dalje od prometnih područja i na mjesto gdje se ne može spotaknuti.
10. Nemojte rukovati grijačem ako je kabel ili utikač oštećen ili grijač pokvaren, odnosno ako je grijač pao ili je na bilo koji način oštećen.
11. Ako je kabel napajanja oštećen, mora ga zamijeniti serviser ili slično kvalificirana osoba kako bi se izbjegla opasnost!
12. Izbjegavajte uporabu produžnog kabela jer se može pregrijati i uzrokovati opasnost od požara!
13. Nikada ne ostavljajte grijač bez nadzora tijekom uporabe. Uvijek isključite proizvod i odspojite ga iz utičnice kada nije u uporabi.
14. Grijalicu koristite u dobro prozračenom prostoru! Nemojte umetati predmete u otvore za ventilaciju ili izvlačenje! Kako biste spriječili mogući požar, ni na koji način ne blokirajte dovod zraka ili ispušne otvore!
15. Nemojte koristiti grijač gdje se pohranjuju benzin, boja ili druge zapaljive tekućine, npr. u garažama ili radionicama, jer se unutar grijača nalaze vrući, zakrivljeni ili iskričavi dijelovi!
16. Grijalica se zagrijava tijekom uporabe! Kako biste izbjegli opekline i tjelesne ozljede, ne dopustite da vaša koža dodiruje vruće površine! Koristite ručke prilikom pomicanja proizvoda!
17. Uređaj smije popravljati samo kvalificirani servis! Nikada ne dopustite nekvalificiranoj osobi da popravi grijaću ploču!
18. Grijalica se ne može koristiti u prostoriji površine manje od 5 m<sup>2</sup>!
19. Žica se ne smije postavljati blizu vruće površine uređaja!
20. Nemojte koristiti deterdžente kao što su abrazivna sredstva!
21. Uređaj upotrebljavajte samo na način opisan u ovom priručniku!
22. Ovaj uređaj mogu koristiti osobe sa smanjenim fizičkim, osjetilnim ili mentalnim sposobnostima ili nedostatkom iskustva i znanja te djeca starija od 8 godina samo ako su pod nadzorom ili su upućeni u uporabu uređaja i razumiju opasnosti povezane s uporabom.
23. Djeca se ne smiju igrati uređajem! Djeca ne smiju obavljati čišćenje bez nadzora!



24. Potreban je izniman oprez ako grijalicu koriste djeca, osobe s invaliditetom ili starije osobe ili ako grijalica radi bez nadzora!
25. Ne prekrivajte ploču za grijanje!

### **SPECIFIKACIJA**

Nazivni napon	220-240 V
Nazivna frekvencija	50/60 Hz
Nazivna snaga	1800-2000 W

## DIJELOVI PROIZVODA

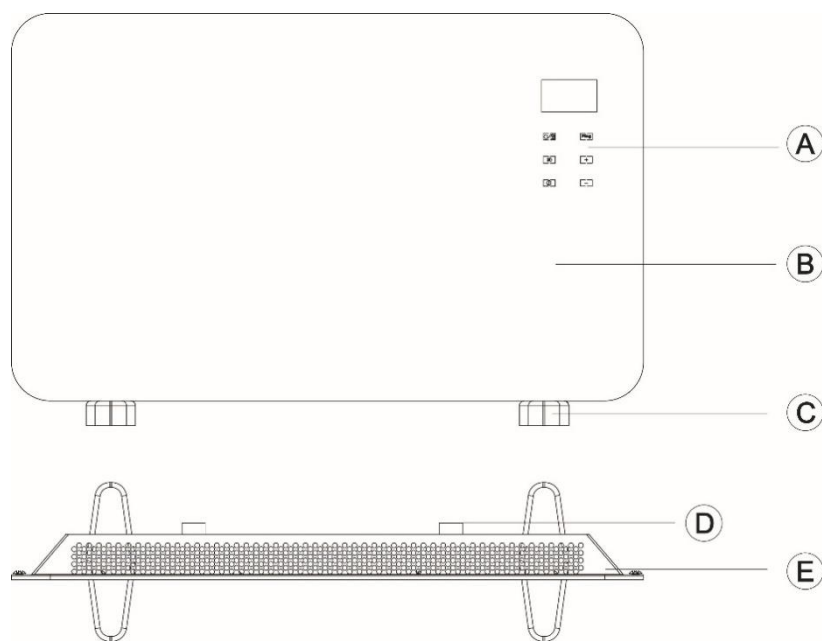

- A. Zaslón
- B. Prednja strana
- C. Stopalo
- D. Zidni nosači
- E. Stražnja strana

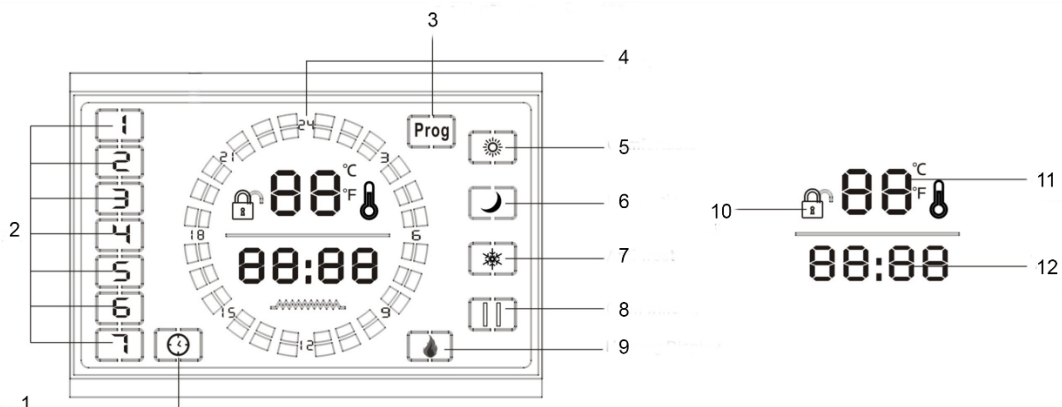

### Zaslón

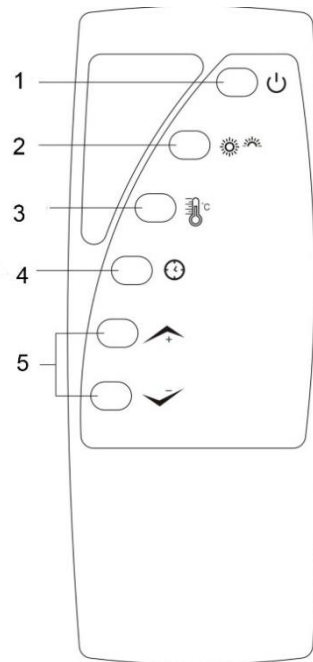

- 1. Mjerač vremena
- 2. Dani
- 3. Postavke programa
- 4. Vrijeme
- 5. Comfort režim
- 6. Eko (noćni) režim
- 7. Zaštita od smrzavanja
- 8. Indikator otvorenih prozora
- 9. Indikator grijanja
- 10. Roditeljska zaštita
- 11. Sobna temperatura
- 12. Vrijeme

## Daljinski upravljač



1. Uključivanje/isključivanje
2. Mode tipka, on-device 
3. Funkcija prozora
4. Time tipka, on-device 
5. Regulator temperature

## POSTAVLJANJE PROIZVODA

Radijator je upakiran tako da noge nisu fiksirane. Instalirajte ih prije prve uporabe radijatora!

**UPOZORENJE:** Nemojte rukovati grijačem bez spajanja nogu! Upravljajte grijačem samo u okomitom položaju, što može stvoriti opasnu situaciju u svim drugim situacijama!

### Postavljanje postolja

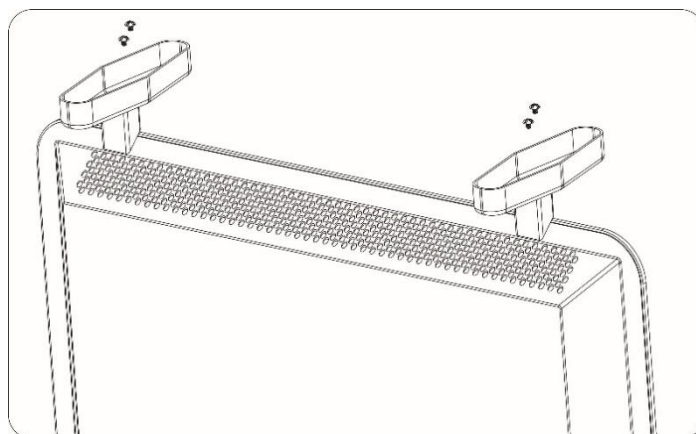

1. Postavite radijator naopako i izvadite isporučene vijke 3 ST4\* i postolja iz pakiranja.
2. Poravnajte otvore u nožicama s otvorima u uređaju, zatim umetnite vijke u otvore i zategnite ih.
3. Nakon postavljanja postolja, vratite uređaj u normalan položaj i uređaj je spreman za korišćenje!

### Montaža na zid

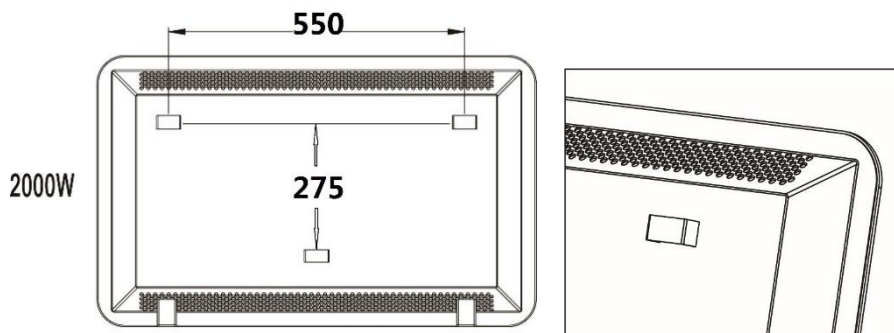



Izbušite 2 rupe u zidu na razdaljini od 550 mm!

Umetnite isporučene kuke (promjera 8 mm i duljine 40 mm) u rupe i zategnite

odvijačem. Vijak treba da stoji 6 mm od zida. Na kraju objesite proizvod na kuke!

Napomena: prije bušenja provjerite da u zidu nema žica ili cijevi kako biste izbjegli strujni udar i/ili oštećenje cijevi!



## UPORABA UREĐAJA

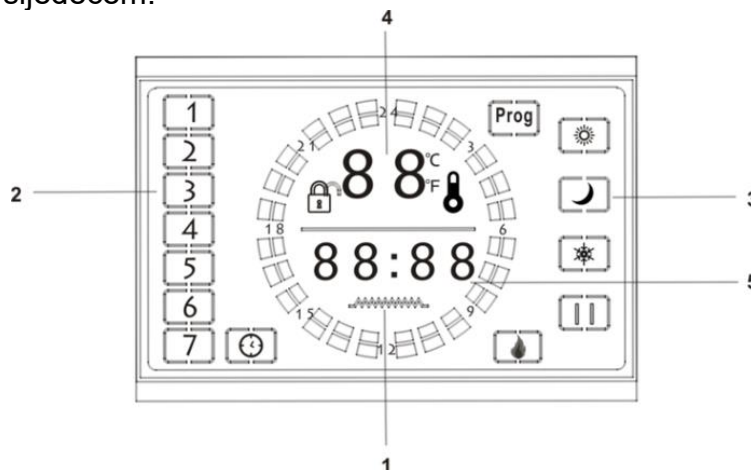

Spojite grijač na napajanje. Nakon uključivanja prekidača za napajanje oglasit će se zvučni signal koji označava da je napajanje spojeno, ali na zaslonu se neće pojaviti indikator. Pritisnite tipku  za uključivanje grijača i pritisnite tipku  za prikaz zaslona prema sljedećem:











1. Indikator grijanja
2. Dani u tjednu
3. Način rada
4. Sobna temperatura
5. Vrijeme

Zadano podešeno vrijeme je nedjelja 12:30, a podešena temperatura je 25°C.

Ako želite promijeniti snagu grijanja, pritisnite tipku  za odabir željene brzine: niska, automatska ili razina protiv smrzavanja. Svakim pritiskom na tipku uređaj mijenja 1 razinu. Dugo pritisnite na tipku  3 sekunde kako biste otvorili režim prozora. U ovom načinu rada, ako temperatura padne za 5°C unutar 10 minuta, uređaj detektira da je prozor otvoren, prestaje grijati, te prelazi u stanje pripravnosti.







Pritisnite tipku  za aktiviranje funkcije mjerača vremena. Na zaslonu se prvo prikazuje 00:00. Pritisnite tipku  još jednom, na zaslonu se prikazuje 01:00. Kada se na zaslonu pojavi 24:00, pritisnite tipku  još jednom i funkcija će se isključiti.

Dugo pritisnite tipku  na 3 sekunde za podešavanje aktualnog vremena. Kad pritisnete tipku, na zaslonu se prema zadanim postavkama prikazuje 12:30. Nakon prvog dugog pritiska tipke, brojevi sata počinju treperiti, u ovom trenutku ga možete podesiti. Odaberite sat pomoću tipke  ili ; ponovno dugo pritisnite tipku  i treperit će brojevi koji prikazuju minutu. Pritisnite  ili  za odabir minute. Nakon podešavanja točnog vremena, pričekajte 5 sekundi ili pritisnite  za izlaz iz načina rada.

Ako želite podesiti temperaturu, pritisnite tipku  ili , zadana temperatura grijača je 20°C, a svakim pritiskom tipke temperatura će se povećati ili smanjiti za 1°C. Raspon podešavanja temperature: 10-49°C. Nakon podešavanja pričekajte 5 sekundi da se pojavi trenutna temperatura okoline.



Način rada protiv smrzavanja aktivira se ako se temperatura okoline detektira kao niža od 5°C. Grijač automatski uključuje grijanje niske razine dok temperatura okoline ne





















dosegne 5°C, a kada je temperatura okoline veća ili jednaka 9°C, vraća se u stanje pripravnosti.

Funkcija dječje blokade: Istodobno pritisnite tipke  i  na 3 sekunde. Na zaslonu,  prikazuje da je dječja blokada aktivirana i da se nijedna funkcija (tipke) ne može koristiti na uređaju. Za otključavanje dječje blokade dugo pritisnite tipke  i  na 3 sekunde.  nestaje sa zaslona i funkcije uređaja mogu se ponovno koristiti.

Gore navedeni načini rada funkcioniraju samo kada je tjedno zakazivanje isključeno.

### Tjedni način mjerenja vremena

Dugo pritisnite  na 3 sekunde kako biste uključili tjedni način mjerenja vremena. Na zaslonu se prikazuje .

Pritisnite  jednom u ovom načinu rada i na zaslonu će se prikazati broj 6 za dane u tjednu. Pritisnite  ili  za odabir točnog dana. Dani se prikazuju od 1 do 7, od ponedjeljka do nedjelje. Nakon podešavanja dana ponovno pritisnite tipku , na zaslonu će treperiti broj vremenskog razdoblja. Podesite željeno vremensko razdoblje pomoću tipke  ili  (maks. 6 razdoblja). Ponovno pritisnite tipku  tako da na pokazivaču trepere znamenke sata i na pokazivaču se pojavi ikona , što znači da možete podesiti točno vrijeme pomoću tipke  ili . Ponovno pritisnite tipku , treperit će znamenke minuta. Pritisnite  ili  za podešavanje minute. Ponovno pritisnite tipku , znamenke sata ponovno će zasvijetliti. Na zaslonu se pored sata prikazuje ikona  koja označava vrijeme isključenja grijača. Pritisnite  ili  za podešavanje sata. Ponovno pritisnite tipku , minuta će početi treperiti. Podesite minute pomoću tipke  ili . Ponovno pritisnite tipku , na zaslonu će treperiti temperatura. Možete podesiti željenu temperaturu za dano razdoblje. Ako je temperatura okoline viša ili jednaka podešenoj vrijednosti, uređaj će isključiti grijanje i prebaciti se u pripravno stanje.



Nakon podešavanja prvog dana ponovite podešavanje za svaki dan u tjednu. Ukupno se mogu postaviti 42 razdoblja za 7 dana.

Za funkciju tjednog tajmera prvo morate podesiti točno vrijeme, na primjer, ako je danas srijeda (3), 8:30, najprije morate podesiti srijedu, a zatim vrijeme prema gore navedenim uputama. Po završetku podešavanja, grijača ploča će raditi u tjednom načinu rada sve dok je uređaj pod naponom.

## ČIŠĆENJE I ODRŽAVANJE

1. Prije čišćenja i održavanja odspojite kabel napajanja i ostavite uređaj da se ohladi 10 minuta prije čišćenja.
2. Ne ispirajte kućište uređaja vodom. Lagano obrišite mekom krpom sa malom količinom neutralnog deterdženta, a zatim obrišite suhom krpom. Nemojte koristiti otapala kao što je benzin.
3. Nakon čišćenja i održavanja pričekajte da se uređaj potpuno osuši prije uporabe ili spajanja na napajanje.
4. Odspojite utikač iz utičnice kada ne koristite grijač i pokrijte uređaj plastičnom vrećicom kako biste izbjegli prašinu. Za pohranu uređaja na suhom mjestu najbolje je koristiti originalne vrećice za pakiranje.

## ZBRINJAVANJE OTPADA

<b>Zbrinjavanje otpadne električne i elektroničke opreme</b>	
	<p>Ova oznaka na proizvodu i ambalaži označava da je zabranjeno odlagati nekorišćen proizvod u kućni otpad, jer je vrlo zagađujući. Za više informacija obratite se nadležnoj lokalnoj službi.</p>
	<p>Ova oznaka vrijedi za cijelo područje Europske unije. Ako proizvod želite odlagati izvan Europske unije, obratite se lokalnim vlastima vezano za relevantne propise.</p>

Proizvođač/uvoznik: "Vöröskő Kft.", 8200 Veszprém, Pápai út 36.

## OZNAKA CE



Ova oznaka označava da je proizvod u skladu s primjenjivim propisima Europske unije i da se može slobodno distribuirati unutar Europske unije.

Návod na použitie

# *dyras*

Vykurovací panel  
Model: PH-2000B



**Pred použitím si pozorne prečítajte návod na použitie, prosím!**



## BEZPEČNOSTNÉ POKYNY

1. Skontrolujte napätie uvedené na typovom štítku. Toto zariadenie je určené na elektrické napájanie 220V--240V-.
2. Zariadenie umiestnite na suchý, rovný povrch! Nepoužívajte na mäkkých povrchoch, ako sú postele, pretože otvory sa môžu upchať!
3. Tento ohrievač neumiestňujte do blízkosti horľavých materiálov, povrchov alebo látok, pretože hrozí nebezpečenstvo požiaru. Uvedené horľavé materiály, povrchy alebo látky udržiavajte vo vzdialenosti najmenej 1 m od prednej časti výrobku a mimo bočných a zadných strán!
4. Nepoužívajte tento ohrievač v bezprostrednej blízkosti vane, sprchy alebo bazéna! Ohrievač nikdy neumiestňujte na miesta, kde by mohol spadnúť do vane alebo inej nádrže na vodu!
5. Radiátor neponárajte do vody ani do iných kvapalín!
6. Nepoužívajte prístroj, ak sú vedenie alebo pripojenie poškodené!
7. Tento spotrebič je určený len na použitie v domácnosti. Nepoužívajte prístroj vonku!
8. Ohrievač nesmie byť umiestnený priamo pod elektrickou zásuvkou!
9. Nevedzte kábel pod kobercom a nezakrývajte ho kobercami, behúňmi a podobne! Kábel umiestnite mimo frekventovaných oblastí a na miesta, kde oň nemožno zakopnúť!
10. Ohrievač nepoužívajte s poškodeným vedením alebo zástrčkami, ani po poruche, páde alebo akomkoľvek poškodení ohrievača.
11. Ak je napájací kábel poškodený, musí ho vymeniť servisný technik alebo podobne kvalifikovaná osoba, aby sa predišlo nebezpečenstvu!
12. Nepoužívajte predlžovací kábel, pretože sa môže prehriať a spôsobiť nebezpečenstvo požiaru!
13. Nikdy nenechávajte ohrievač bez dozoru, keď sa používa. Ak výrobok nepoužívate, vždy ho vypnite a odpojte zo zásuvky!
14. Ohrievač používajte na dobre vetranom mieste! Do vetracích alebo odsávacích otvorov nekladajte žiadne predmety! Aby ste predišli možnému požiaru, nijakým spôsobom neblokujte prívod vzduchu ani výfukové otvory!
15. Ohrievač nepoužívajte na miestach, kde sa skladuje benzín, farba alebo iné horľavé kvapaliny, napr. v garážach alebo dielňach, pretože vo vnútri ohrievača sú horúce, zakrivené alebo iskriace časti!
16. Ohrievač sa počas používania zahrieva! Aby ste sa vyhli popáleninám a zraneniam, nedovoľte, aby sa vaša pokožka dotýkala horúcich povrchov! Pri premiestňovaní výrobku používajte rukoväte!
17. Opravu spotrebiča zverte len kvalifikovanému servisnému technikovi! Nikdy nedovoľte nekvalifikovaným osobám opravovať vykurovací panel!
18. Ohrievač sa nesmie používať v miestnostiach s podlahovou plochou menšou ako 5m<sup>2</sup>!
19. Šnúra nesmie byť umiestnená v blízkosti horúceho povrchu spotrebiča!
20. Nepoužívajte čistiace prostriedky, ako sú saponáty a čistiace prostriedky!
21. Zariadenie používajte len tak, ako je popísané v tomto návode!
22. Tento spotrebič nesmú používať osoby so zníženými fyzickými, zmyslovými alebo duševnými schopnosťami, osoby s nedostatkom skúseností a znalostí alebo deti vo veku 8 rokov a staršie, pokiaľ nie sú pod dohľadom alebo neboli poučené o používaní spotrebiča a nerozumejú príslušným rizikám.

23. Nenechajte deti, aby sa so spotrebičom hrali! Deti nesmú uskutočňovať čistenie spotrebiča bez dozoru!
24. Ak ohrievač používajú deti, zdravotne postihnuté alebo staršie osoby alebo ak je ohrievač v prevádzke a bez dozoru, je potrebné zachovávať mimoriadnu opatrnosť!
25. Nezakrývajte vykurovací panel!

## ŠPECIFIKÁCIE

Menovité napätie	220-240 V
Menovitá frekvencia	50/60 Hz
Menovitý výkon	1800-2000W

## ČASTI VÝROBKU

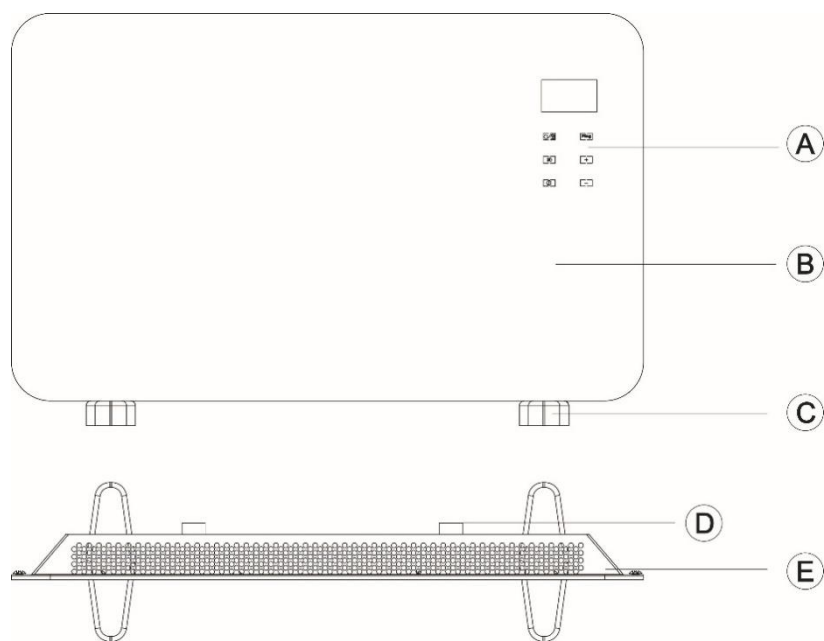

- A. Displej
- B. Predná časť
- C. Pätky
- D. Nástenné konzoly
- E. Zadná časť

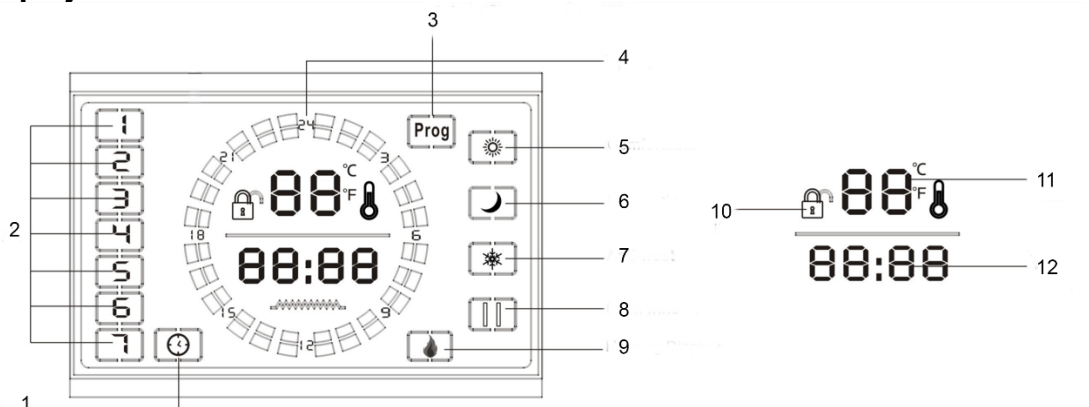

### Displej

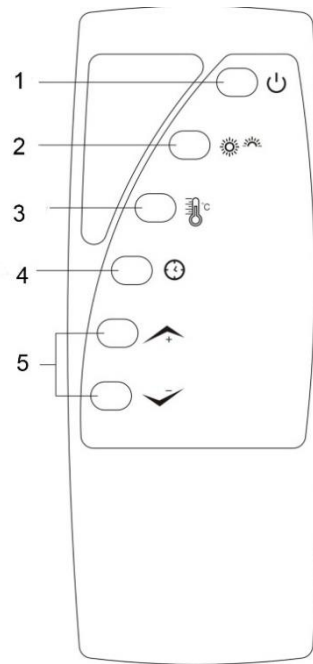

- 1. Časovač
- 2. Dni
- 3. Nastavenia programu
- 4. Čas
- 5. Komfortný režim
- 6. Ekonomický (nočný) režim
- 7. Ochrana proti zamrznutiu
- 8. Indikátor otvorených okien
- 9. Indikátor vykurovania
- 10. Detská poistka
- 11. Teplota izby
- 12. Čas

## Diaľkové ovládanie



1. Zapnutie/Vypnutie
2. Tlačidlo režimu, tlačidlo  na zariadení
3. Funkcia okna
4. Čas, tlačidlo  na zariadení
5. Regulátor teploty

## UMIESTNENIE VÝROBKU

Ohrievač je zabalený s nepripojenými nohami. Pred prvým použitím ohrievača ich musíte namontovať!

**VAROVANIE:** Ohrievač neprevádzkujte bez pripojenia nožičiek! Ohrievač používajte len vo vertikálnej polohe, akákoľvek iná poloha môže spôsobiť nebezpečnú situáciu!

### Inštalácia pätiiek

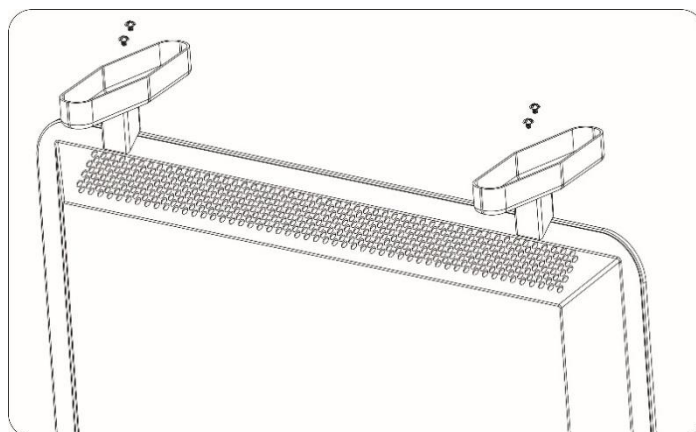

1. Otočte ohrievač hore nohami a vyberte z balenia 3 skrutky ST4\* a dodané podstavce!
2. Zarovnajte otvory na nožičkách s otvormi na zariadení, potom vložte skrutky do otvorov a utiahnite ich!
3. Po nasadení nožičiek otočte spotrebič do normálnej polohy a zariadenie je pripravené na použitie!

### Montáž na stenu

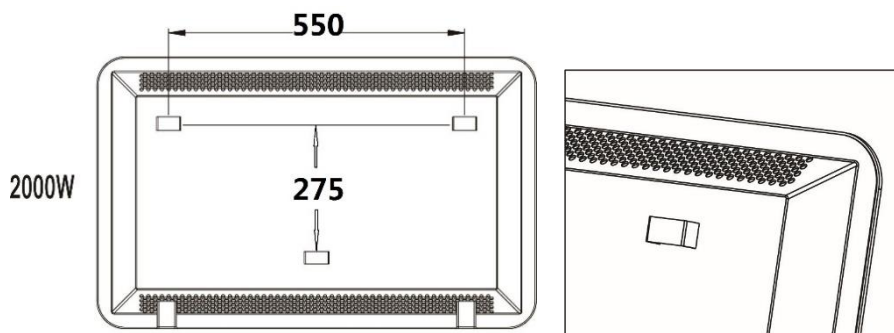



Do steny vyvrtajte 2 otvory vzdialené od seba 550 mm!

Do otvorov vložte dodané háčiky (priemer 8 mm a dĺžka 40 mm) a utiahnite ich skrutkovačom! Skrutka musí vyčnievať 6 mm zo steny. Nakoniec výrobok zaveste na háčiky!

Poznámka: pred vŕtaním sa uistite, že v stene nie sú žiadne káble alebo potrubia, aby ste predišli úrazu elektrickým prúdom a/alebo poškodeniu potrubia!



## POUŽÍVANIE ZARIADENIA

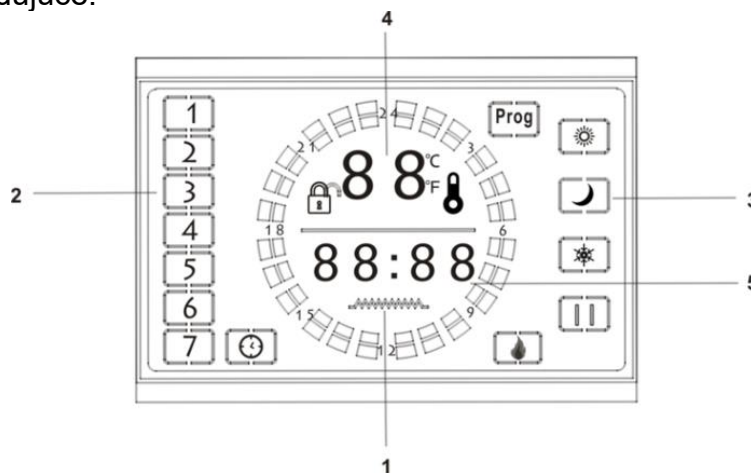

Pripojte ohrievač k napájaniu. Po zapnutí vypínača napájania sa ozve pípnutie, ktoré signalizuje, že je pripojený napájací zdroj, ale na obrazovke sa nezobrazí žiadna indikácia. Stlačením tlačidla  zapnete ohrievač a stlačením tlačidla  zobrazíte na displeji asledujúce:











1. Kontrolka ohrevu
2. Dni v týždni
3. Režim
4. Teplota izby
5. Čas

Predvolený systémový čas je nedeľa 12:30 a predvolená teplota je 25 °C.







Ak chcete zmeniť výkon ohrevu, stlačením tlačidla  vyberte požadovanú rýchlosť: nízka, vysoká alebo úroveň proti zamrznutiu. Pri každom stlačení tlačidla sa zariadenie zmení o 1 úroveň. Stlačením a podržaním tlačidla  na 3 sekundy otvoríte režim okna. V tomto režime, ak teplota okolia klesne o 5 °C v priebehu 10 minút, spotrebič zistí, že bolo otvorené okno, zastaví vykurovanie a prejde do pohotovostného režimu.

Stlačením tlačidla  aktivujete funkciu časovača. Na displeji sa ako prvé zobrazí 00:00. Opätovne stlačte tlačidlo  , na displeji sa zobrazí 01:00. Keď sa zobrazí 24:00, stlačte ešte raz tlačidlo  , aby ste funkciu vypli.

Stlačením a podržaním tlačidla  na 3 sekundy nastavíte aktuálny čas. Po stlačení tlačidla sa na displeji štandardne zobrazí 12:30. Po prvom dlhom stlačení tlačidla začnú blikať čísla v časti hodín, ktoré môžete nastaviť. Pomocou  alebo  vyberte hodiny; opätovne stlačte a podržte  a čísla v sekcii minút budú blikať. Stlačením tlačidla  alebo  vyberte minútu. Po nastavení správneho času počkajte 5 sekúnd alebo stlačením tlačidla  ukončíte režim.



Ak chcete nastaviť teplotu, stlačte tlačidlo  alebo  , nastavená teplota ohrievača je predvolená na 20 °C a každým stlačením tlačidla sa zvyšuje alebo znižuje o 1 °C. Rozsah nastavenia teploty: 10-49 °C. Po nastavení počkajte 5 sekúnd, aby sa zobrazila aktuálna teplota okolia.





















Režim proti zamrznutiu sa aktivuje, keď sa zistí, že teplota okolia je nižšia ako 5 °C. Ohrievač automaticky zapne slabý ohrev, kým teplota okolia nedosiahne 5 °C, a keď je teplota okolia vyššia alebo rovná 9 °C, vráti sa do pohotovostného režimu.

Funkcia detského zámku: Stlačte a podržte súčasne na 3 sekundy tlačidlá  a  . Na displeji  sa zobrazí informácia, že je zapnutý detský zámok a na zariadení nie je možné používať žiadne funkcie (tlačidlá). Ak chcete odomknúť detskú poistku, stlačte a podržte na 3 sekundy tlačidlá  a  .  zmizne z displeja a funkcie zariadenia je možné opäť používať.

Uvedené režimy fungujú len vtedy, ak je týždenný časovač vypnutý.

### Režim týždenného časovača

Stlačením a podržaním tlačidla  na 3 sekundy aktivujete režim týždenného časovača. Na displeji sa zobrazí nápis  .

V tomto režime stlačte raz tlačidlo  a na displeji sa pre deň v týždni zobrazí číslo 6. Stlačením tlačidla  alebo  vyberte požadovaný deň. Zobrazujú sa dni 1 až 7, pondelok až nedeľa. Po nastavení dňa znova stlačte tlačidlo  , na displeji bude blikať číslo periódy. Nastavte požadovanú periódu pomocou tlačidiel  alebo  (môžete nastaviť až 6 periód za deň). Opätovne stlačte tlačidlo  , číslice hodín na displeji začnú blikať a na displeji sa zobrazí ikona  , čo znamená, že môžete nastaviť správny čas pomocou tlačidiel  alebo  . Opätovne stlačte  , minúty budú blikať. Stlačením tlačidla  alebo  nastavte minúty. Opätovne stlačte tlačidlo  a číslice hodín sa opäť rozsvietia. Na displeji sa spolu s hodinami zobrazí ikona  , ktorá indikuje, kedy sa má vykurovanie vypnúť. Ak chcete nastaviť hodiny, stlačte tlačidlo  alebo  . Opätovne stlačte tlačidlo  , minúty začnú blikať. Nastavenie minút pomocou tlačidiel  alebo  . Opätovne stlačte tlačidlo  a na displeji začne blikať teplota. Môžete nastaviť požadovanú teplotu pre dané obdobie. Ak je teplota okolia vyššia alebo rovná nastavenej hodnote, spotrebič vypne vykurovanie a prejde do pohotovostného režimu.

Po nastavení prvého dňa zopakujte nastavenie pre každý deň v týždni. Pre 7 dní je možné nastaviť celkovo 42 období.

Vo funkcii týždenného časovača musíte najprv nastaviť aktuálny čas, napríklad ak je dnes streda (3), 8:30, najprv nastavíte streda a potom čas podľa vyššie uvedených pokynov. Po dokončení nastavenia bude vykurovací panel pracovať v týždennom režime, kým bude spotrebič od napájania.

## ČISTENIE A ÚDRŽBA

1. Pred čistením a údržbou odpojte napájací kábel a pred čistením nechajte spotrebič 10 minút vychladnúť.
2. Telo spotrebiča neoplachujte vodou. Jemne ho utrite mäkkou handričkou s malým množstvom neutrálneho čistiaceho prostriedku a potom ho osušte. Nepoužívajte rozpúšťadlá, napríklad benzín.
3. Po čistení a údržbe počkajte, kým spotrebič úplne vyschne, a až potom ho použite alebo pripojte k elektrickej sieti.
4. Ak ohrievač nepoužívate, odpojte sieťovú zástrčku zo zásuvky, a zakryte zariadenie plastovým vreckom, aby sa naň neprášilo. Na uskladnenie zariadenia na suchom mieste je najlepšie použiť originálne baliace vrecúška.

## ODPADOVÉ HOSPODÁRSTVO

Likvidácia použitých elektrických a elektronických zariadení	
	<p>Toto označenie na výrobku a na obale znamená, že výrobok je zakázané vyhadzovať do domového odpadu, pretože je vysoko znečisťujúci. Ďalšie informácie získate od miestnych orgánov!</p> <p>Toto označenie platí v celej Európskej únii. Ak chcete svoj výrobok zlikvidovať mimo Európskej únie, overte si príslušné predpisy na miestnych orgánoch!</p>

Výrobca/Dovozca: Vöröskő Kft., 8200 Veszprém, Pápai út 36.

## SYMBOL CE



Účelom označenia je uviesť, že výrobok spĺňa normy EÚ, ktoré sa naň vzťahujú, a môže sa voľne predávať v EÚ.



Navodila za uporabo

# *dyras*

Panel za ogrevanje  
Model: PH-2000B



**Pred uporabo natančno preberite navodila!**

## VARNOSTNA NAVODILA

1. Preverite napetost, navedeno na podatkovni ploščici. Ta naprava je zasnovana za električno napajanje 220-240 V.
2. Napravo postavite na suho in ravno površino! Naprave nikoli ne uporabljajte na mehkih površinah, kot so postelje, saj bi se lahko odprtine na napravi zamašile!
3. Grelnika ne postavljajte v bližino vnetljivih materialov, površin ali snovi, saj to lahko pomeni nevarnost požara. Zgoraj nameščene vnetljive materiale, površine ali snovi hranite vsaj 1 m stran od sprednje strani izdelka ter stranskih in zadnjih strani!
4. Ne uporabljajte tega grelnika v neposredni bližini banje, prhe ali plavalnega bazena! Grelnika nikoli ne postavljajte tako, da bi lahko padel v banjo ali drugo posodo z vodo!
5. Radiatorja ne potaplajte v vodo ali druge tekočine!
6. Naprave ne uporabljajte, če je kabel ali priključek poškodovan!
7. Ta naprava je namenjena samo za uporabo v gospodinjstvu v zaprtih prostorih. Naprave ne uporabljajte na prostem!
8. Grelnika ni dovoljeno postavljati neposredno pod električno vtičnico!
9. Kabla ne napeljujte pod preprogo in ga ne prekrijte s preprogami, tepihi ali podobnim! Kabel postavite stran od prometnih območij in na mesto, kjer se na tega ne morete spotakniti!
10. Ne uporabljajte grelnika s poškodovano napeljavo ali poškodovanimi vtiči ali po okvari, padcu ali kakršni koli poškodbi grelnika.
11. Če je napajalni kabel poškodovan, naj ga obvezno zamenja proizvajalec, njegov servisni zastopnik ali podobno usposobljena oseba, da se izognete nevarnosti!
12. Ne uporabljajte podaljška, saj se ta lahko pregreje in povzroči nevarnost požara!
13. Kadar grelnik uporabljate, ga nikoli ne puščajte brez nadzora. Kadar izdelka ne uporabljate, ga vedno izklopite in izvlecite iz električnega omrežja!
14. Grelnik uporabljajte v dobro prezračevanem prostoru! Ne vstavljajte predmetov v prezračevalne ali odsesovalne odprtine! Da bi preprečili morebitni požar, na noben način ne zapirajte dovodnih ali odvodnih odprtin za zrak!
15. Grelnika ne uporabljajte na mestih, kjer hranite bencin, barve ali druge vnetljive tekočine, npr. v garažah ali delavnicah, saj so v grelniku vroči, ukrivljeni ali iskrivi deli!
16. Grelnik se med uporabo segreje! Da bi se izognili opeklina in telesnim poškodbam, se s kožo ne dotikajte vročih površin! Ko izdelek premikate, za to uporabljajte ročaje!
17. Napravo naj vedno popravlja le usposobljen serviser! Nikoli ne dovolite, da bi ogrevalno ploščo popravljale neusposobljene osebe!
18. Grelnika ne smete uporabljati v prostorih s tlorisno površino, ki je manjša od 5m<sup>2</sup>!
19. Kabla ne smete postaviti v bližino vroče površine naprave!
20. Ne uporabljajte čistilnih sredstev, kot so detergenti in abrazivna sredstva za čiščenje!
21. Napravo uporabljajte samo tako, kot je opisano v tem priročniku!
22. To napravo lahko uporabljajo osebe z zmanjšanimi fizičnimi, senzoričnimi ali duševnimi sposobnostmi, osebe brez izkušenj in znanja ali otroci, stari 8 let in

več, samo v primeru, ko so pod nadzorom ali so poučeni o uporabi naprave in razumejo s tem povezana tveganja.

23. Otroci se z napravo ne smejo igrati! Otroci ne smejo naprave čistiti brez nadzora!
24. Kadar grelnik uporabljajo otroci, invalidne ali starejše osebe ali je v njihovi bližini ali kadar je grelnik v delovanju in brez nadzora, je med uporabo potrebna izjemna previdnost!
25. Ne pokrivajte panela za ogrevanje!

## **SPECIFIKACIJA**

Nazivna napetost	220-240 V
Nazivna frekvenca	50/60 Hz
Nazivna zmogljivost	1800-2000W

## STRUKTURA IZDELKA

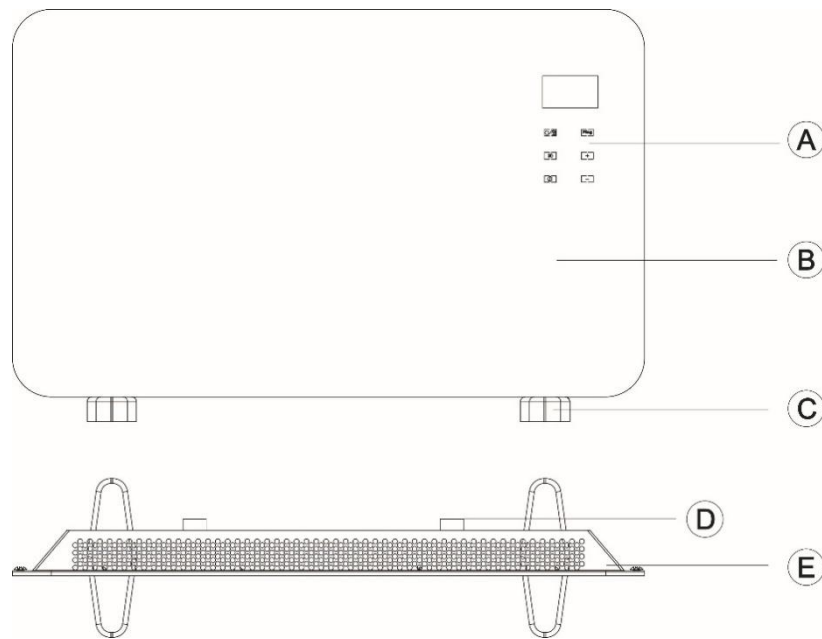

- A. Zaslón
- B. Sprednji del
- C. Noge
- D. Stenski nosilci
- E. Zadnji del ohišja

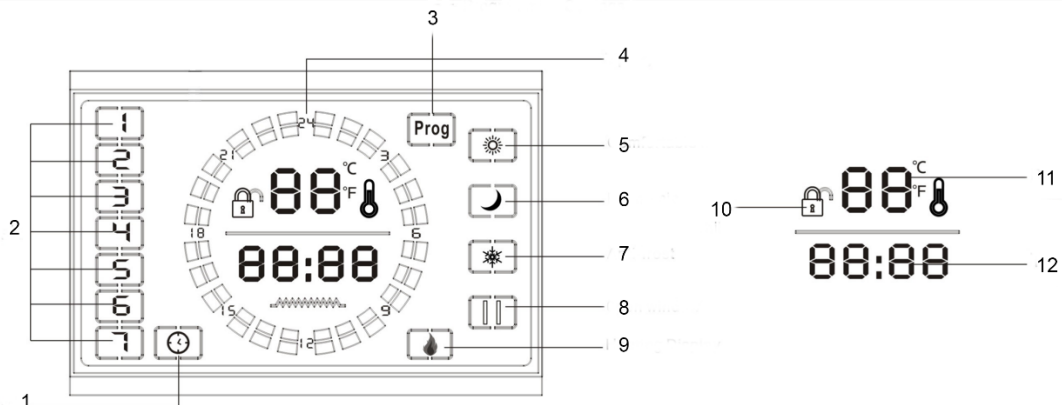

### Zaslón

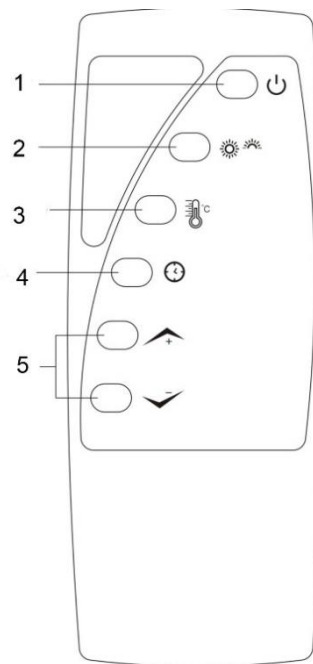

- 1. Časovnik
- 2. Dnevi
- 3. Programske nastavitve
- 4. Čas
- 5. Komfortni način
- 6. Ekonomični (nočni) način
- 7. Zaščita pred pregrevanjem
- 8. Indikator odprtih oken
- 9. Indikator ogrevanja
- 10. Otroška ključavnica
- 11. Temperatura sobe
- 12. Čas

## Daljinski upravljalnik



1. Vklon/Izklop
2. Gumb način, na napravi  gumb
3. Funkcija okno
4. Gumb način, na napravi  gumb
5. Gumb za nastavitev temperature

## NAMESTITEV IZDELKA

Grelnik je pakiran brez pritrjenih nog. Pred prvo uporabo grelnika jih morate namestiti! **POZOR:** Ne uporabljajte grelnika tako, da ne da bi nanj priključili noge! Grelnik uporabljajte samo v navpičnem položaju, vsak drug položaj uporabe naprave lahko povzroči nevarne razmere!

### Namestitev nog naprave

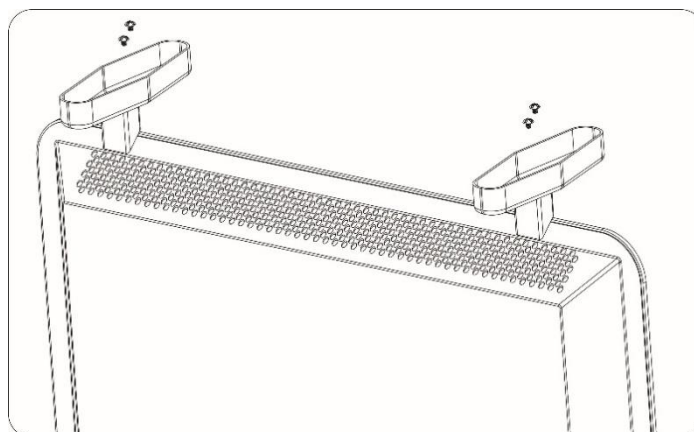

1. Obrnite grelnik navzdol in iz embalaže odstranite 3 vijake ST4\* ter podstavke, ki so priloženi
2. Odprtine na nogah poravnajte z odprtinami na napravi, nato vstavite vijake v odprtine in jih privijte
3. Ko so noge naprave nameščene, aparat obrnite nazaj v običajni položaj in je pripravljen za uporabo!

### Montaža na steno

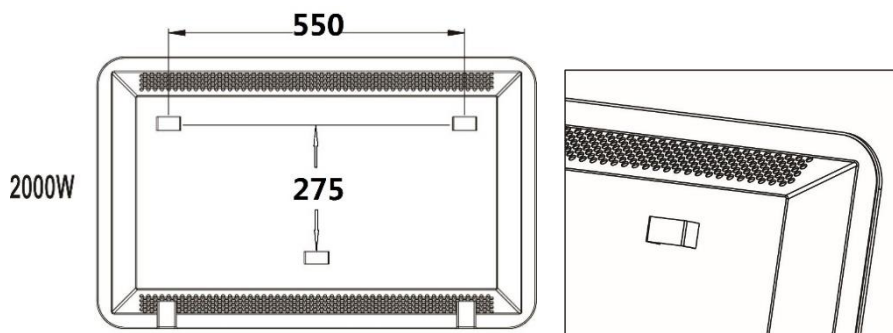



V steno izvrtajte 2 luknji, 550 mm narazen!

V luknje vstavite priložene kavlje (premera 8 mm in dolžine 40 mm) in jih zategnite z izvijačem! Vijak mora izstopati 6 mm iz stene. Na koncu izdelek obesite na kavlje!

Opomba: pred vrtanjem se prepričajte, da v steni ni žic ali cevi, da se izognete električnemu udaru in/ali morebitnim poškodbam cevi!



## UPORABA NAPRAVE

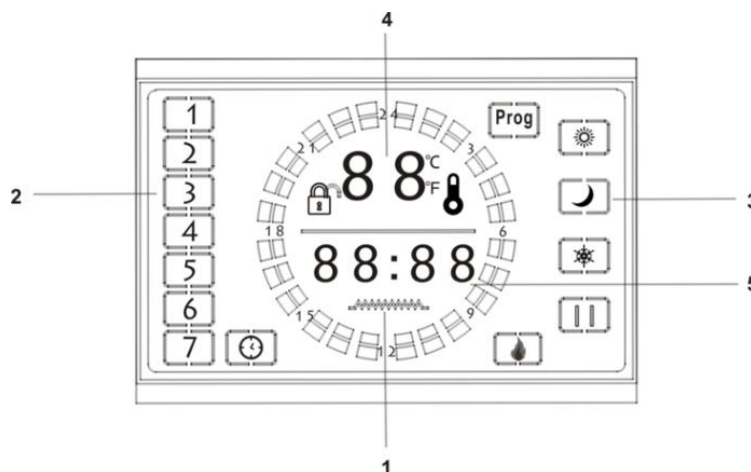

Priključite grelnik na napajanje. Ko vklopite stikalo za napajanje, se zasliši pisk, ki pomeni, da je napajalnik priključen, vendar se na zaslonu ne prikaže noben znak. Pritisnite gumb , da vklopite grelnik, in pritisnite gumb , da se prikaz prikaže kot:













1. Indikator ogrevanja
2. Dnevi v tednu
3. Način
4. Temperatura sobe
5. Čas

Privzet čas v sistemu je nedelja 12:30, privzeta temperatura pa 25 °C.







Če želite spremeniti zmogljivost gretja, pritisnite  in izberite želeno hitrost: nizko, visoko ali stopnjo proti zmrzovanju. Vsakič, ko pritisnete gumb, se gretje spremeni za eno stopnjo. Za odprtje okenskega načina pritisnite in 3 sekunde držite . Če se v tem načinu temperatura okolice v 10 minutah zniža za 5 °C, naprava zazna, da je bilo okno odprto, in preneha z ogrevanjem ter preklopi v način pripravljenosti.

Pritisnite , da aktivirate funkcijo časovnik. Na zaslonu se najprej prikaže 00:00. Ponovno pritisnite gumb , na zaslonu se prikaže 01:00. Ko se na zaslonu prikaže 24:00, pritisnite  gumb ponovno, funkcija se bo izključila.

Za nastavev trenutnega časa pritisnite in za 3 sekunde pridržite . Ponovno pritisnite gumb , se na zaslonu prikaže 12:30. Po prvem daljšem pritisku na gumb začnejo utripati številke v razdelku ure, kar pomeni, da lahko uro nastavite. Izberite uro z uporabo  ali ; ponovno pritisnite in držite , številke v razdelku z minutami pa bodo utripale. Za izbiro minute pritisnite  ali . Ko nastavite pravilen čas, počakajte 5 sekund ali pritisnite , da zapustite način.



Če želite nastaviti temperaturo, pritisnite  ali , nastavljena temperatura grelnika je privzeta na 20 °C in se z vsakim pritiskom na gumb poveča ali zmanjša za 1 °C. Območje nastavitve temperature: 10-49 °C. Po nastavitvi počakajte 5 sekund, da se prikaže trenutna temperatura okolja.





















Način proti zmrzovanju se aktivira, ko je temperatura okolice nižja od 5 °C. Grelnik bo samodejno vklopil nizko ogrevanje, dokler temperatura okolice ne doseže 5 °C, in ko bo temperatura okolja višja ali enaka 9 °C, se bo vrnil v način pripravljenosti.

Funkcija otroška ključavnica Hkrati pritisnite in za 3 sekunde pridržite  in  . Znak  na zaslonu kaže, da je vklopljena otroška ključavnica in da na napravi ni mogoče uporabljati nobene od funkcij (gumbov). Če želite odkleniti otroško ključavnico, pritisnite in 3 sekunde držite  in  .  izgine z zaslona in funkcije naprave lahko ponovno uporabljate.

Zgornji načini delujejo le, če je tedenski časovnik izklopljen.

### **Način za nastavitev tedenskega časovnika**

Za odprtje okenskega načina delovanja pritisnite in 3 sekunde držite  . Na zaslonu se prikaže  .

V tem načinu enkrat pritisnite gumb  in na zaslonu se bo prikazala številka 6 za dan v tednu. Pritisnite gumb  ali  , da izberete želeni dan. Na zaslonu so prikazani dnevi od 1 do 7, od ponedeljka do nedelje. Ko nastavite dan, znova pritisnite  , na zaslonu bo utripala številka obdobja. S pomočjo gumbov  ali  nastavite želeno obdobje (največ en dan). nastavite lahko 6 obdobjij). Ponovno pritisnite gumb  , številke ure na zaslonu bodo začele utripati, na zaslonu pa se bo pojavila ikona  , kar pomeni, da lahko z gumboma  ali  nastavite pravilen čas. Ponovno pritisnite  , minutne številke bodo utripale. Za nastavitev minut pritisnite  ali  . Ponovno pritisnite  , nato bodo ponovno utripale številke ure. Na zaslonu se poleg ure prikaže ikona  , ki označuje, kdaj je treba izklopiti ogrevanje. Za nastavitev ure pritisnite gumb  ali  . Ponovno pritisnite  , minutne številke bodo utripale. S pomočjo gumbov  ali  namestite minute. Ponovno pritisnite gumb  , na zaslonu bo utripala temperatura. Za to obdobje lahko nastavite želeno temperaturo. Če je temperatura okolja višja ali enaka nastavljeni vrednosti, naprava izklopi ogrevanje in preide v način pripravljenosti.

Ko namestite prvi dan, ponovite nastavitev za vsak dan v tednu. Za 7 dni lahko nastavite skupno 42 obdobjij.

V funkciji tedenskega časovnika morate najprej nastaviti trenutni čas, na primer, če je danes sreda (3), 8:30 zjutraj, najprej nastavite sredo in nato čas v skladu z zgornjimi navodili za nastavitev funkcij. Ko je nastavitev končana, bo panel za ogrevanje deloval v tedenskem načinu, dokler bo naprava napajana.



## ČIŠČENJE IN VZDRŽEVANJE

1. Pred čiščenjem in vzdrževanjem naprave izključite napajalni kabel in počakajte 10 minut, da se naprava ohladi.
2. Ne spirajte ohišja naprave z vodo. Nežno obrišite z mehko krpo z majhno količino nevtralnega detergenta in ohišje naprave nato osušite. Ne uporabljajte topil, kot je bencin.
3. Po čiščenju in vzdrževanju naprave počakajte, da se naprava popolnoma posuši, preden jo začnete uporabljati ali priključite na električno omrežje.
4. Ko grelnika ne uporabljate, ga izključite iz električnega omrežja in pokrijte s plastično vrečko, da se izognete prahu. Za shranjevanje naprave v suhem prostoru je najbolje uporabiti vrečke iz originalne embalaže.

## RAVNANJE Z ODPADKI

<b>Uničenje rabljene električne in elektronske opreme</b>	
	<p>Ta oznaka na izdelku in embalaži izdelka pomeni, da je izdelek prepovedano odvreči v gospodinjske odpadke, saj to močno onesnažuje okolje. Za več informacij se obrnite na lokalni organ!</p> <p>Ta znak je veljaven v vsej Evropski uniji. Če želite izdelek odstraniti zunaj Evropske unije, se o ustreznih predpisih pozanimajte pri lokalnih organih!</p>

Proizvajalec/Uvoznik: Vöröskő Kft., 8200 Veszprém, Pápai út 36.

## SIMBOL CE



Namen oznake je prikazati, da je izdelek skladen s standardi EU, ki veljajo zanj, in se lahko prosto trži v EU.

# **dyras**

[www.dyras.hu](http://www.dyras.hu)

Copyright © 2024 The dyras wwe.factory LLC U.S.A.

No parts of the content (including logos, design, photos, text, colour scheme arrangements, etc.) may be reproduced, reused or redistributed for any purpose whatsoever, or distributed to a thirdparty for such purposes, without the written permission of The dyras wwe.factory LLC.

®= registered trademark of Dyras Europe Kft.