

# SENCOR®

SIC 5050WS



APARAT ZA SLADOLED

Prijevod originalnog priručnika



# SENCOR®

SIC 5050WS



**A**

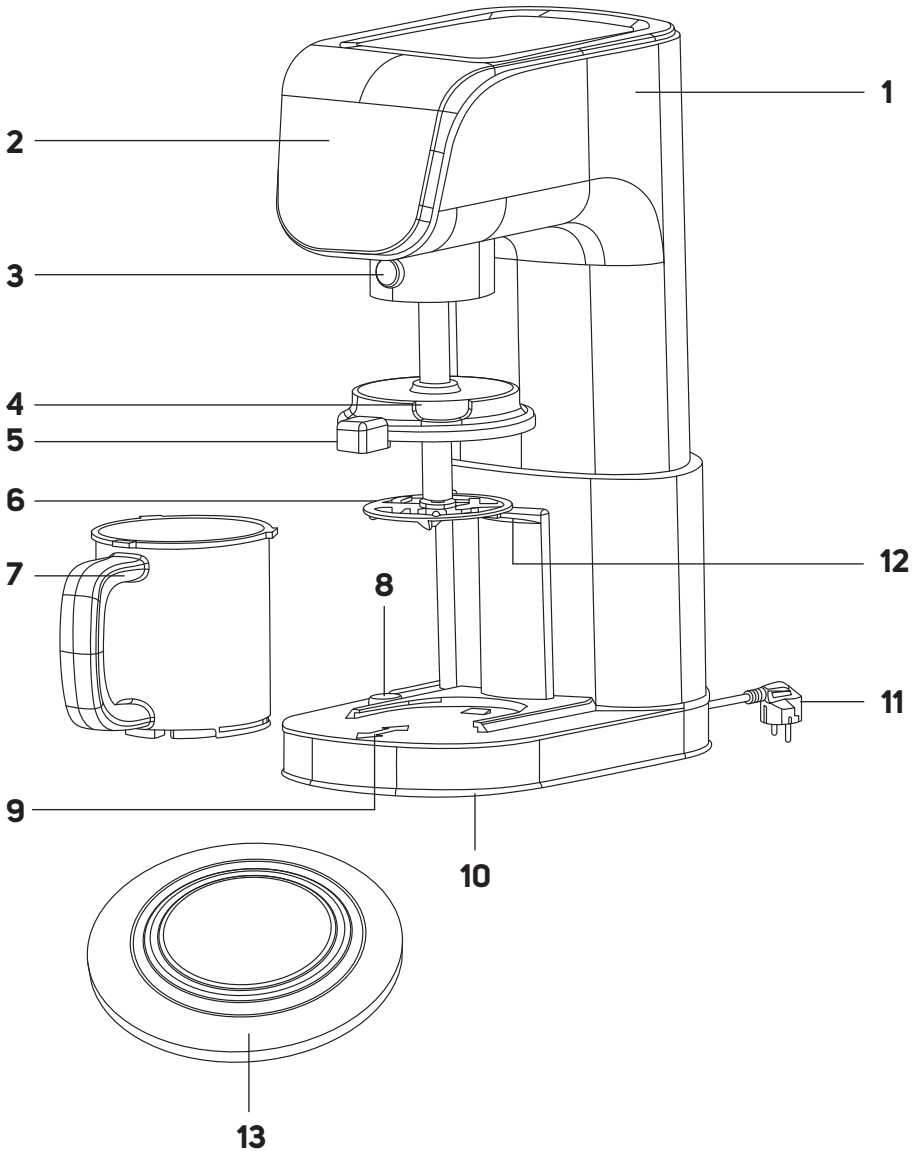

**B**

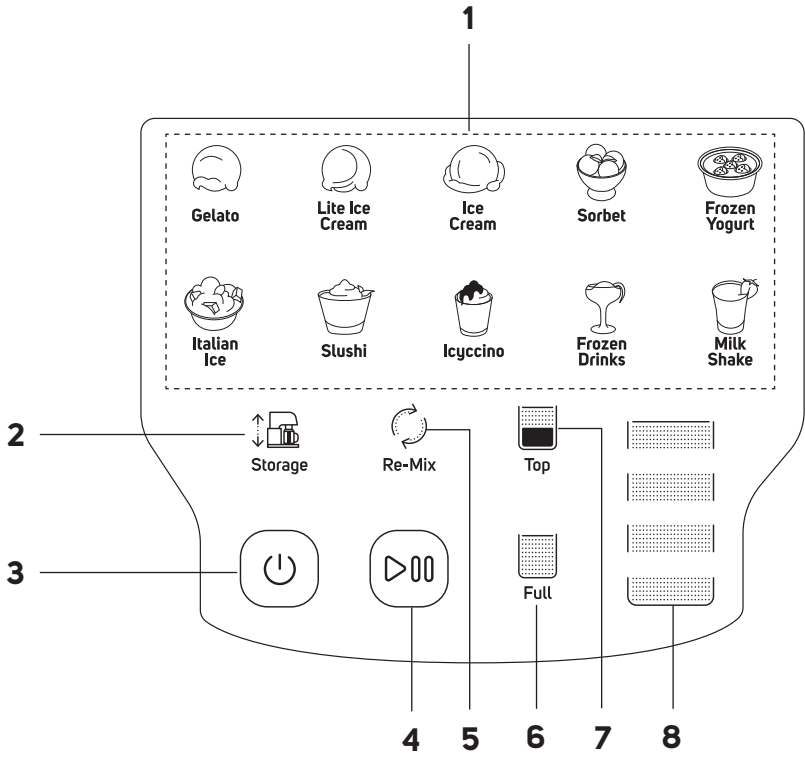

C

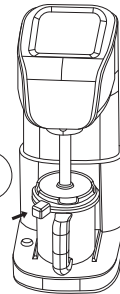
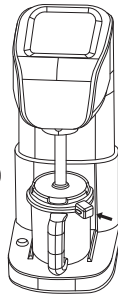
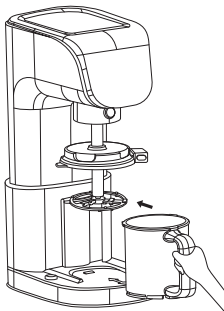
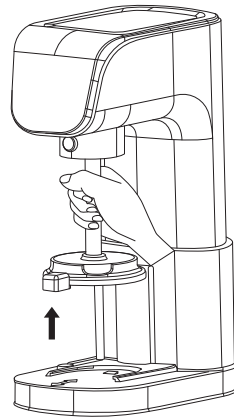
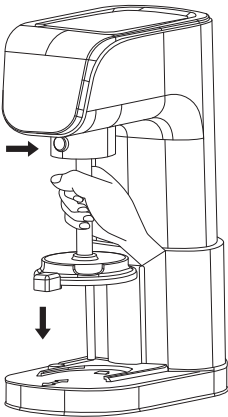
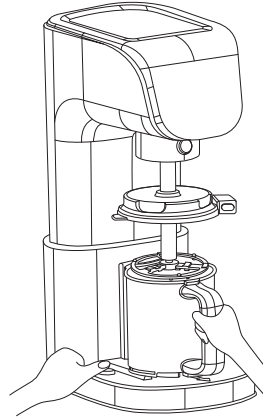
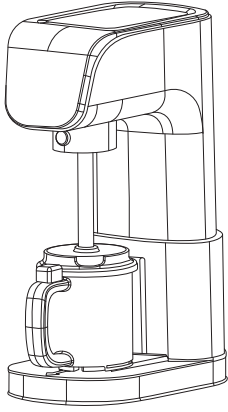

## VAŽNE SIGURNOSNE UPUTE

### PAŽLJIVO PROČITAJTE I SPREMITE ZA BUDUĆU UPOTREBU.

- Ovaj aparat ne smiju upotrebljavati djeca. Ovaj aparat i njegov kabel napajanja držite izvan dohvata djece.
- Ovaj aparat mogu koristiti osobe sa smanjenim fizičkim, osjetilnim ili mentalnim sposobnostima te neiskusne osobe ako su pod nadzorom ili su primile upute za sigurnu upotrebu aparata i svjesne su mogućih opasnosti.
- Djeca se ne smiju igrati aparatom.
- Djeca ne smiju obavljati čišćenje i održavanje aparata.
- Ako se kabel napajanja ošteti, zamijenite ga u servisu kako biste izbjegli opasne situacije. Aparat nemojte nikada koristiti ako je kabel napajanja oštećen.



#### **UPOZORENJE:**

Nepravilna upotreba može dovesti do ozljeda.

- Budite pažljivi prilikom rukovanja diskom za sjeckanje, posebno prilikom umetanja ili uklanjanja posude i tijekom čišćenja.
- Dijelove aparata koji su došli u dodir s hranom (disk za sjeckanje, posuda) nakon svake upotrebe uvijek očistite toplom vodom s malo tekućine za pranje i mekom spužvom. Slijedite upute u odjeljku "ČIŠĆENJE I ODRŽAVANJE".

- Uvijek odspojite aparat iz utičnice kada ga ostavljate bez nadzora te prije sastavljanja, rastavljanja ili čišćenja.
- Prije zamjene opreme ili dostupnih pokretnih dijelova, isključite aparat i odspojite ga iz napajanja.

---

#### **Dodatne važne sigurnosne upute za upotrebu aparata**

- Ovaj je aparat dizajniran za miješanje smrznutih sastojaka u stadoled, šerbet, talijanski sladoled, smrznuti jogurt, slushi, milkshake ili slične smrznute delicije. Ne koristite za drobljenje leda, kockica leda, začina za mljevenje, orašastih plodova ili drugih sastojaka, miješanje tjesta, juha ili vrućih sastojaka za pripremu dječje hrane itd. Nemojte ga koristiti u komercijalne svrhe ili bilo koje druge svrhe izuzev u one za koje je namijenjen.
- Aparat i njegove dodatke upotrebljavajte u skladu s uputama navedenim u ovom priručniku.
- Ovaj je aparat namijenjen upotrebi u kućanstvu. Aparat ne upotrebljavajte u industrijskim okruženjima ili na otvorenom.
- Zabranjeno je mijenjati površinu aparata na bilo koji način, npr. pomoću samoljepljivih folije itd.
- Aparat ili njegov pribor nemojte izlagati vanjskom okruženju, ekstremnim temperaturama, naglim promjenama temperature, izravnom sunčevom svjetlu ili prekomjernoj prašini.
- Aparat uvijek postavite na čistu, ravnu, suhu i stabilnu površinu. Nemojte ga postavljati na rub stola kako biste spriječili pad.
- Aparat i njegovu dodatnu opremu nikad ne postavljajte na, niti pored električne ili plinske peći. Držite ga na dovoljnoj udaljenosti od otvorenog plamena, grijaćih elemenata i drugih izvora topline.
- Prije priključivanja aparata u električnu utičnicu provjerite odgovara li napon naveden na nazivnoj naljepnici naponu u vašoj zidnoj utičnici.
- Na kabel napajanje nemojte postavljati teške predmete. Pazite da kabel napajanja ne visi preko ruba stola i da ne dodiruje vruće površine.
- Ne preporučuje se upotreba produžnih kabela.
- Aparat koristite samo uz izvorne dodatke s kojima je isporučen. Upotreba neoriginalnog pribora može biti izvor opasnosti.
- Prije upotrebe uvijek provjerite je li bilo koji dio aparata oštećen.
- Ne koristite aparat ako je oštećen na bilo koji način.
- Ovaj aparat nije predviđen za upotrebu uz vanjski mjerač vremena ili daljinski upravljač.
- Nemojte prepuniti posudu.
- Maksimalni kapacitet posude blendera označen je oznakom **MAX FILL**.
- Posudu postavite u blender u okomitom položaju.
- Prije spajanja aparata u električnu utičnicu, provjerite je li aparat pravilno sastavljen prema uputama u korisničkom priručniku.
- Aparat je opremljen sigurnosnom bravom koja neće funkcionirati ako nije pravilno sastavljen.
- Ne uključuje aparat kada je prazan. Nepravilna upotreba može negativno utjecati na vijek trajanja aparata.
- Ne popuštajte poklopac dok aparat radi. Sigurnosna blokada je isključena i aparat prestaje raditi.
- Ne pokušavajte zaobići ili onemogućiti sigurnosnu blokadu. Može doći do nepovratnog oštećenja aparata.
- Maksimalno kontinuirano vrijeme rada je 6 ciklusa obrade. Pričekajte da se aparat ohladi prije nego što ga ponovo napunite.
- Ako se aparat pregrije, na zaslону će svijetliti poruka **Storage** i aparat će prestati raditi. Isključite aparat, odspojite ga iz električne utičnice i pustite da se hladi barem 10 minuta. Aparat se može ponovo koristiti nakon što se ohladi.
- Ako prekinete rad aparata i disk za sjeckanje ostane uronjen u posudi, ne pokušavajte nasilno ukloniti posudu s osnove aparata. Pritisnite **Storage** (Pohrana) ili nastavite s radom.
- Aparat odspojite iz električne utičnice povlačenjem za utikač. Ne povlačite za kabel napajanja. U suprotnom može doći do oštećenja kabela napajanja ili električne utičnice.
- Utikač kabela napajanja ne spajajte i ne odspajate iz električne utičnice s mokrim rukama.
- Nijedna komponenta ovog aparata nije namijenjena za upotrebu u mikrovalnoj ili električnoj pećnici itd.
- Da biste spriječili opasnost od električnog udara, nemojte motornu jedinicu, kabel napajanja ili njegov utikač uranjati u vodu ili druge tekućine, niti ispirati tekućom vodom.
- Na aparatu nemojte izvoditi nikakva podešavanja. Nemojte rastavljati motornu jedinicu.
- Aparat nemojte sami popravljati. Sve popravke treba izvršiti ovlašteni servis. Izvođenje neovlaštenih promjena na aparatu tijekom jamstvenog razdoblja može poništiti jamstvo.
- Aparat čuvajte u suhom i čistom prostoru izvan dohvata djece i kućnih ljubimaca.

---

## OBJAŠNENJE SIMBOLA NA PROIZVODU ILI U PRATEĆOJ DOKUMENTACIJI



Ovaj proizvod ispunjava osnovne zahtjeve primjenjivih EU smjernica.



Ovaj simbol na proizvodima ili izvornoj dokumentaciji znači da se električni ili elektronički proizvod ne smije zbrinjavati kao uobičajeni komunalni otpad.



Pročitajte korisnički priručnik.

---

# HR Aparat za sladoled

## Korisnički priručnik

- Zahvaljujemo na kupnji SENCOR proizvoda i nadamo se da će vam dobro služiti.
- Prije upotrebe ovog aparata detaljno proučite korisnički priručnik, čak i ako ste već upoznati s upotrebom sličnih aparata. Aparat koristite samo kako je opisano u ovom korisničkom priručniku. Priručnik čuvajte za kasniju upotrebu. Ako aparat predajete drugoj osobi, svakako uručite i ovaj priručnik.
- Pažljivo raspakirajte aparat i pobrinite se da ne bacite niti jedan dio pakirnog materijala prije nego što pronađete sve njegove komponente. Preporučuje se da originalno pakiranje, pakirni materijal, račun i potvrdu obuhvata odgovornosti trgovca ili jamstveni list čuvate najmanje tijekom trajanja zakonskog prava na prijavu potraživanja zbog jamstva neispravnog rada ili kvalitete. Kada transportirate aparat, preporučujemo da ga ponovno spakirate u originalnu kutiju proizvođača.

### OPIS APARATA

<b>A1</b> Pomična glava	<b>A8</b> Tipka za oslobađanje posude
<b>A2</b> Upravljačka ploča	<b>A9</b> Odjeljak posude
<b>A3</b> Tipka za oslobađanje osovine	<b>A10</b> Osnovica s protukliznim nogama
<b>A4</b> Poklopac	<b>A11</b> Kabel napajanja
<b>A5</b> Tipka za oslobađanje poklopca.	<b>A12</b> Sigurnosna blokada
<b>A6</b> Disk za sjeckanje	<b>A13</b> Silikonski poklopac
<b>A7</b> Posuda	

### OPIS UPRAVLJAČKE PLOČE

<b>B1</b> Funkcijske tipke	<b>B5</b> Tipka <b>Re-Mix</b> za miješanje dodatnih sastojaka
<b>B2</b> Tipka <b>Storage</b> (Pohrana) za podizanje/uvlačenje glave	<b>B6</b> Tipka <b>Full</b> za miješanje cijeloga sadržaja posude
<b>B3</b> Tipka za uključivanje/isključivanje 	<b>B7</b> Tipka <b>Top</b> za miješanje gornje polovice sadržaja posude ikona obrade
<b>B4</b> Tipka  za početak/zaustavljanje odabrane funkcije	<b>B8</b>



### UPOTREBA

- Ovaj aparat za sladoled dizajniran je za miješanje smrznutih sastojaka u sladoled, sorbet, talijanski sladoled, smrznuti jogurt, slushi, milkshake ili slične smrznute delicije.

### PRIJE PRVE UPOTREBE

- Prije prve upotrebe uklonite aparat i njegov pribor iz ambalaže i uklonite sve promotivne etikete i naljepnice. Provjerite da niti aparat te niti jedan njegov dio nisu oštećeni.

#### Podizanje pomične glave

- Aparat se isporučuje s pomičnom glavom u najnižem položaju. Nakon uklanjanja aparata iz ambalaže, postavite ga na ravnu i čvrstu površinu i priključite utikač u pravilno uzemljenu električnu utičnicu.
- Aparat uključite tipkom  i treptaj će tipka **Storage** (Pohrana).
- Pritisnite tipku **Storage**, (Pohrana) aparat započinje s radom i pomična glava polako se pomiče natrag u radni položaj. Prilikom pomicanja prema gore uključit će se disk za sjeckanje. To je normalno.
- Čim se pomična glava pomakne u radni položaj, rotiranje diska za sjeckanje će se zaustaviti i zaslon će se u potpunosti osvijetliti.
- Isključite aparat korištenjem tipke , a zatim odspojite utikač iz električne utičnice. Očistite aparat sukladno uputama u odjeljku

#### ČIŠĆENJE PRIJE UPOTREBE.

### Čišćenje prije upotrebe (sl. C)

- Prije čišćenja provjerite je li aparat isključen i odspojen iz izvora napajanja.
- Držite ručku posude i palcem pritisnite tipku za oslobađanje poklopca **A5**. Palcem pritisnite tipku u smjeru suprotnom od kazaljki na satu da biste otpustili sigurnosnu blokadu. Poklopac se okreće. Klikajući zvuk naznačuje oslobađanje sigurnosne blokade.
- Lagano podignite poklopac iznad posude.
- Jednom rukom pritisnite tipku za otpuštanje posude **A8**, drugom rukom uhvatite ručku posude i odvojite je od aparata za sladoled. Tipka za otpuštanje.
- Primito osovinu jednom rukom i drugom rukom pritisnite tipku za oslobađanje osovine **A3**. Povucite osovinu prema dolje kako biste je uklonili s nastavka.
- Operite posudu, silikonski poklopac i poklopac s diskom za sjeckanje u toploj vodi s malo tekućine za pranje posuda i pomoću meke spužve. Isperite čistom vodom i osušite.



#### Oprez:

Prilikom pranja diska za sjeckanje pazite da se ne ozlijedite na oštrici.



#### Oprez:

Osovinu nemojte prati metalnim ili silikonskim žičanim krpama, četkama, tekućim ili čvrstim pijeskom za čišćenje ili drugim abrazivnim sredstvima za čišćenje. To može uzrokovati ogrebotine i oštećenje površinske obrade.

- Vanjsku površinu aparata za sladoled obrišite blago navlaženom mekanom krpom. Obrisite suhom krpom.
- Provjerite jesu li svi dijelovi čisti i suhi.
- Prvo umetnite osovinu odozdo sa zupčanikom u otvor u pokretnoj glavi. Pritisnite ili okrećite dok ne čujete klikajući zvuk.
- Lagano podignite poklopac i okrenite ga tako da tipka za oslobađanje poklopca **A5** bude okrenuta udesno.
- Umetnite posudu u prostor u osnovici tako da uori u podnožju stanu u otvor u donjem dijelu posude. Pritisnite posudu prema osnovici dok ne čujete klikajući zvuk.
- Stavite poklopac na posudu i okrenite poklopac u smjeru kazaljki na satu tako da tipka za otpuštanje poklopca **A5** bude okomita na aparat i čujete klikajući zvuk. To će aktivirati sigurnosnu blokadu.

### Priprema sastojaka prije upotrebe

- Sastojci koji se obrađuju moraju se zamrznuti u posudi približno 24 sata.
- Pripremite sastojke prema receptu u odjeljku **RECEPTI**, dobro ih umiješajte u blender, stavite u posudu i stavite u zamrzivač.
- Prilikom punjenja uvijek pazite na liniju oznake **MAX FILL**, koja naznačuje maksimalno punjenje posude. Nemojte prepuniti posudu.
- Posudu stavite u zamrzivač u okomitom položaju. Razina treba biti ravna. Ako površina nije ravna, može doći do neujednačene obrade.

### Mjesto postavljanja

- Postavite aparat za sladoled na čvrstu i ravnu površinu, npr. na kuhinjski pult ili stolnu ploču na dovoljnoj udaljenosti od električne utičnice.
- Pobrinite se da ima dovoljno slobodnog prostora oko aparata za sladoled.

### Podešavanje prije upotrebe

- Lagano podignite poklopac i okrenite ga tako da tipka za oslobađanje poklopca **A5** bude okrenuta udesno.

- Umetnite posudu sa smrznutim sastojcima u prostor u osnovici tako da utori u osnovici stanu u otvor u donjem dijelu posude. Pritisnite posudu prema osnovici dok ne čujete klikajući zvuk.
- Stavite poklopac na posudu i okrenite poklopac u smjeru kazaljki na satu tako da tipka za otpuštanje poklopa **A5** bude okomita na aparat i čujete klikajući zvuk. To će aktivirati sigurnosnu blokadu.



#### Oprez:

Aparat za sladoled ne može se pokrenuti ako nije pravilno sastavljen.

#### Primjena

1. Potpuno odmotajte kabel napajanja i priključite utikač u pravilno uzemljenu električnu utičnicu.
2. Tipka će zasvijetliti.
3. Pritisnite tipku i zaslon će zasvijetliti.
4. Pritisnite tipku odabrane funkcije – više informacija o pojedinačnim funkcijama možete pronaći u odjeljku PREGLED FUNKCIJA STROJA.
5. Ikona FULL počet će treperiti (miješanje sadržaja cijele posude). Ako trebate samo pomiješati gornju polovicu posude, pritisnite tipku TOP.
6. Pritisnite tipku da biste pokrenuli odabranu funkciju.
7. Disk za sjeckanje će se okretati, a pomična glava će se polako spuštati. Kako se pomična glava spušta, disk za sjeckanje također će se spustiti i obraditi sastojke u posudi. Ikone obrade postupno će treptati i zasvijetliti će.
8. Kada disk za sjeckanje dosegne dno posude (pri odabiru FULL) ili približno polovicu posude (pri odabiru TOP), zaustavit će se na neko vrijeme i zatim ponovno pokrenuti. Pomična glava počinje se polako pomicalti prema gore u radni položaj.
9. Tijekom obrade svijetlit će tipke i odabrane funkcije, FULL ili TOP i ikona .
10. Čim pomična glava dosegne radni položaj, disk za sjeckanje prestaje raditi i sve tipke na zaslonu će zasvijetliti.
11. Provjerite obradu sastojaka i ponovite postupak po potrebi.
12. Kada završite s upotrebom aparata, pritisnite tipku da ga isključite.
13. Izvadite posudu i prebacite obrađen sladoled ili smrznutu deliciju u prikladnu posudu i pohraniti u zamrzivač. Upotrijebite u roku od približno 14 dana od obrade.
14. Pustite da se posuda zagrije na sobnu temperaturu prije pranja.



#### Napomena:

Kako biste osigurali ispravnu funkciju i izbjegli oštećenja, preporučujemo upotrebu stroja najviše 6 ciklusa zaredom, a zatim ga ostavite da odstoji 10 minuta.

#### Prekidanje rada

- Obradu sirovih sastojaka možete prekinuti u bilo kojem trenutku pritiskom na tipku .
- Tipka će treperiti, a na zaslonu će svijetliti tipka **Storage** (Pohrana).
- Pritisnite tipku da biste nastavili s obradom.
- Za otkazivanje obrade pritisnite tipku **Storage** (Pohrana). Disk za sjeckanje se spušta, a pomična glava se pomiče u radni položaj. Disk za sjeckanje će tada prestati raditi i zasvijetliti će sve tipke na zaslonu.



#### Oprez:

Ako prekinete obradu, neće biti moguće ukloniti posudu. To sprječava disk za sjeckanje koji je urođen u posudi. Ako trebate ukloniti posudu, pritisnite tipku **Storage** (Pohrana) i pričekajte da se pomična glava s diskom za sjeckanje pomakne u radni položaj i prestane kretati.

#### Dodavanje dodatnih sastojaka

- Ako zamrznutoj deliciji trebate dodati sastojke, kao što su komadići čokolade, sjeckani orašasti plodovi ili sušeno voće itd., sastojke u posudi obradite prema željenoj funkciji.
- Uklonite posudu i umetnite dodatne sastojke. Posudu vratite u aparat za sladoled.
- Uključite aparat i pritisnite tipku **Re-Mix** (Ponovno miješanje).

- Proces obrade započinje i disk za sjeckanje miješa sastojke u zamrznutu poslasticu u posudi.

#### Pregled funkcija

FUNKCIJA	NAZIV	OPIS
<b>Gelato</b>	Talijanski kremasti sladoled	Talijanski sladoled je s manjim udjelom masnoća od običnog sladoleda, ali je intenzivnijeg okusa. Kremaste je konzistencije i poslužuje se pri višoj temperaturi od klasičnog sladoleda.
<b>Lite Ice Cream</b>	Sladoled s niskim udjelom masnoća i manjim udjelom šećera	Lagana verzija klasičnog sladoleda s nižim udjelom masnoća ili šećera.
<b>Ice Cream</b>	Tradicionalni sladoled	Tradicionalni sladoled od mlijeka, vrhnja i šećera. Ima puhlastu strukturu zbog većeg sadržaja zraka.
<b>Sorbet</b>	Sorbet	Voćna smrznuta delicija bez mlijeka, napravljena od voća, vode i šećera. Osvežavajuća i lagana alternativa sladoledu.
<b>Frozen Yogurt</b>	Smrznuti jogurt	Smrznuti jogurt je okusa sličnog sladoledu, ali s manjim udjelom masnoća. Napravljen je od jogurta, tako da ima blago kiselkast okus i često sadrži probiotike. Popularan kao zdravija alternativa klasičnom sladoledu.
<b>Italian Ice</b>	Talijanski sladoled	Polusmrznuta zasladena delicija od sitno granuliranog leda i voćnih sokova ili pirea.
<b>Slushi</b>	Drobljeni led	Drobljeni led s aromatiziranim sirupom.
<b>Icycchino</b>	Ledeni cappuccino	Ledena verzija cappuccina ili drugog napitka od kave, često s mlijekom i tučenim vrhnjem, podsjeća na frape.
<b>Frozen Drinks</b>	Smrznuto piće/koktel	Opći naziv za ledeni napitak, koji može biti od voća, kave ili alkohola. Sadrži sitno drobljeni led.
<b>Milk Shake</b>	Milkshake	Napitak napravljen od mlijeka, sladoleda i aromatiziran je (npr. čokolada, jagoda). Kremasto i slatko, često s tučenim vrhnjem na vrhu.

#### Zaštita od pregrijavanja

- Aparat za sladoled opremljen je zaštitom od pregrijavanja. Ako se pregrije, može se aktivirati toplinska zaštita. U tom će slučaju na zaslonu treperiti pokazivač napajanja, tipka **Storage** (Pohrana) i pokazivač napretka obrade. Isključite aparat za sladoled pomoću tipke , odspojite utikač iz električne utičnice i pustite da se hladi barem 10 minuta prije ponovne upotrebe.

## ČIŠĆENJE I ODRŽAVANJE

- Prije čišćenja odspojite kabel napajanja iz električne utičnice i pustite neka se aparat zagrije na sobnu temperaturu.
- Očistite aparat za sladoled nakon svake upotrebe.



### Oprez:

Da biste spriječili opasnost od električnog udara, ne uranjajte aparat, kabel napajanja ili utikač u vodu ili bilo koju drugu tekućinu.



### Oprez:

Nemojte upotrebljavati abrazivna sredstva za čišćenje, otapala i slično za čišćenje bilo kojeg dijela aparata koja bi mogla oštetiti površinu aparata.

## Rastavljanje (sl. C)

1. Prije rasklapanja, pobrinite se da je li aparat za sladoled isključen i odspojen iz izvora napajanja.
2. Držite ručku posude i palcem pritisnite tipku za oslobađanje poklopca **A5**. Palcem pritisnite tipku u smjeru suprotnom od kazaljki na satu da biste otpustili sigurnosnu blokadu. Poklopac se okreće. Klikajući zvuk naznačuje oslobađanje sigurnosne blokade.
3. Lagano podignite poklopac iznad posude.
4. Jednom rukom pritisnite tipku za otpuštanje posude **A8**, drugom rukom uhvatite ručku posude i odvojite je od aparata za sladoled. Tipka za otpuštanje.
5. Primate osovinu jednom rukom i drugom rukom pritisnite tipku za oslobađanje osovine **A3**. Povucite osovinu prema dolje kako biste je uklonili s nastavka.

## Čišćenje posude, poklopca i osovine

- Pustite da se posuda zagrije na sobnu temperaturu prije čišćenja i uranjanja u toplu vodu.
- Operite posudu, silikonski poklopac i poklopac s diskom za sjeckanje u toploj vodi s malo tekućine za pranje posuda i pomoću meke spužve. Isperite čistom vodom i osušite.
- Posuda se može prati u perilici posuda. Postavite ga u gornju rešetku.



### Oprez:

Prilikom pranja diska za sjeckanje pazite da se ne ozlijedite na oštrici.



### Oprez:

Osovinu nemojte prati metalnim ili silikonskim žičanim krpama, četkama, tekućim ili čvrstim pijeskom za čišćenje ili drugim abrazivnim sredstvima za čišćenje. To može uzrokovati ogrebotine i oštećenje površinske obrade.



### Oprez:

Posudu nemojte izlagati ekstremnim temperaturama kao što je pranje hladne posude u vrućoj vodi. To bi moglo poremetiti svojstva materijala posude, kao što su deformacije ili puknuća, što može utjecati na njezino pravilno funkcioniranje i vijek trajanja.



## Čišćenje vanjske strane aparata za sladoled

Vanjsku površinu aparata za sladoled obrišite blago navlaženom mekanom krpom. Obrisite suhom krpom.

## Sastavljanje (sl. C)

1. Provjerite jesu li svi dijelovi čisti i suhi.
2. Prvo umetnite osovinu odozdo sa zupčanicom u otvor u pomičnoj glavi. Pritisnite ili okrećite dok ne čujete klikajući zvuk.
3. Lagano podignite poklopac i okrenite ga tako da tipka za oslobađanje poklopca **A5** bude okrenuta udesno.
4. Umetnite posudu u prostor u osnovici tako da utori u podnožju stanu u otvor u donjem dijelu posude. Pritisnite posudu prema osnovici dok ne čujete klikajući zvuk.
5. Stavite poklopac na posudu i okrenite poklopac u smjeru kazaljki na satu tako da tipka za otpuštanje poklopca **A5** bude okomita na aparat i čujete klikajući zvuk. To će aktivirati sigurnosnu blokadu.

## Pohrana

- Ako planirate ne koristiti aparat dulje vrijeme, odspojite utikač iz električne utičnice i očistite aparat prema gore navedenim uputama. Prije pohrane, provjerite jesu li aparat i svi dodaci temeljito očišćeni i suhi.
- Kako bi se uštedjelo na prostoru, pomična glava može se pritisnuti u najniži položaj. Uključite aparat tipkom  i pritisnite **Storage** (Pohrana). Disk za sjeckanje će se okretati, a pomična glava će se polako spuštati. Kada dođe do najnižeg položaja, disk za sjeckanje prestaje se okretati i aparat prestaje raditi. Isključite aparat za sladoled pritiskom na tipku  i odspojite utikač kabela napajanja iz električne utičnice.
- Aparat čuvajte na suhom, čistom i dobro prozračenom mjestu koje nije izloženo ekstremnim temperaturama i koje je izvan dosega djece ili kućnih ljubimaca.

## PORUKE O POGREŠKAMA

- Proizvođač koristi pokazivače na zaslonu i crveni LED pokazivač za naznačavanje različitih problema. Problemi su naznačeni brzim ili sporim treptanjem (način rada brzog treptanja: LED pokazivač treperi jednom u 0,5 sekunde s intervalom od 1 sekunde; sporo treperi: LED pokazivač treperi jednom u 1 sekundi s intervalom od 2 sekunde).
- Ako se problem ne može riješiti, ne pokušavajte sami popraviti aparat. Kontaktirajte ovlaštenu servis.

PROBLEM	ZNAČENJE	RJEŠENJE
Svi tipke na zaslonu trepere.	Osiguravajuća blokada je odspojena.	Provjerite je li posuda pravilno umetnuta te je li poklopac pravilno postavljen i blokiran.
Svijetli tipka <b>Storage</b> (Pohrana).	Aktivirana je zaštita od pregrijavanja.	Isključite aparat pomoću tipke  , odspojite utikač iz električne utičnice i pustite da se hladi barem 10 minuta prije ponovne upotrebe.
Svjetlo napajanja treperi.	Kvar unutarnjeg sustava.	Odspojite kabel napajanja iz električne utičnice i ostavite da nepriključenim najmanje 10 minuta. Zatim ponovno spojite aparat. Ako problem ustraje, kontaktirajte servis.
LED pokazivač brzo zatreperi dva puta.	Automatska kontrola unutarnjeg sustava.	Odspojite kabel napajanja iz električne utičnice i ostavite da nepriključenim najmanje 10 minuta. Zatim ponovno spojite aparat. Ako problem ustraje, kontaktirajte servis.
LED pokazivač brzo zatreperi tri puta.	Prekomjerna količina sastojaka u posudi.	Izvadite višak sirovih sastojaka iz posude. Prilikom punjenja pazite na liniju maksimalnog punjenja MAX FILL.
LED pokazivač brzo zatreperi četiri puta.	Neuobičajena potrošnja energije u mirovanju.	Odspojite kabel napajanja iz električne utičnice i ostavite da nepriključenim najmanje 10 minuta. Zatim ponovno spojite aparat. Ako problem ustraje, kontaktirajte servis.
LED pokazivač brzo zatreperi pet puta.	Neispravnost na unutarnjem krugu.	Odspojite kabel napajanja iz električne utičnice i ostavite da nepriključenim najmanje 10 minuta. Zatim ponovno spojite aparat. Ako problem ustraje, kontaktirajte servis.
LED pokazivač dva puta sporo trepne.	Ulazni napon je veći od normalnog raspona.	Priključite aparat na drugi električni krug u svom domu. Ako problem ustraje, kontaktirajte servis.
LED pokazivač polako zatreperi tri puta.	Ulazni napon je niži od normalnog raspona.	Priključite aparat na drugi električni krug u svom domu. Ako problem ustraje, kontaktirajte servis.
LED pokazivač polako zatreperi četiri puta.	Prekomjerna količina sastojaka u posudi.	Uklonite prekomjerne sastojke iz posude. Prilikom punjenja pazite na liniju maksimalnog punjenja MAX FILL.
LED pokazivač polako zatreperi pet puta.	Motor je zaglavljen.	Odspojite kabel napajanja iz električne utičnice i ostavite da nepriključenim najmanje 10 minuta. Zatim ponovno spojite aparat. Ako problem ustraje, kontaktirajte servis.

## TEHNIČKE SPECIFIKACIJE

Nazivni raspon napona ..... 220–240 V–  
Nazivna frekvencija ..... 50/60 Hz  
Nazivna ulazna snaga ..... 500 W  
Razina buke ..... 75 dB(A)

Deklarirana razina emisije buke aparata je 75 dB(A), što predstavlja razinu A zvučne snage u odnosu na referentnu zvučnu snagu od 1 pW.

## Vrijednosti pružene sukladno Propisu povjerenstva EU 2023/826

Isključeni način	
Potrošnja energije u stanju isključenosti	0,3 W
Vrijeme potrebno da oprema automatski postigne isključeni način	0 min
Način pripravnosti	
Potrošnja električne energije u stanju pripravnosti	–
Vrijeme potrebno da oprema automatski postigne način pripravnosti	–
Umreženi način pripravnosti (Wi-Fi)	
Potrošnja energije u umreženom stanju pripravnosti	–
Vrijeme potrebno da oprema automatski postigne umreženi način pripravnosti	–

## RECEPTI

### GELATO

#### ČOKOLADNI SLADOLED

**Sastojci:**

200 g mlijeka  
50 g kristalnog šećera  
8 g kukuruznog škroba  
10 g kakaa  
20 g kukuruznog ili rižinog sirupa (med)  
60 g tamne čokolade 55–65% (dobre kvalitete, bez palmine masti)  
150 g šlaga 31–33%

**Priprema:**

1. Mlijeko, šećer, škrob, kakao i sirup (med) stavite u lonac. Uz neprestano miješanje zakuhajte i kuhajte 3 minute.
2. Šlag zagrijte na otprilike 50°C, otopite nasjeckanu čokoladu i izmiješajte štapnim mikserom.
3. Topli šlag od čokolade dobro umiješajte u kuhanu smjesu za podlogu (možete koristiti štapni mikser).
4. Prebacite u posudu, prekrijte površinu folijom i ostavite da se hladi u hladnjaku.
5. Nakon što se ohladi, uklonite foliju, pokrijte poklopcem i stavite u zamrzivač na 12 sati.
6. Izvadite iz zamrzivača i izmiješajte na programu GELATO. Moгуće je miješati 2 puta, ovisno o korištenoj čokoladi.

#### LITE ICE CREAM

#### SLADOLED OD VANILIJE

**Sastojci:**

250 g šlaga 31–33%  
200 g mlijeka  
3 žumanjka  
30–40 g kukuruznog ili rižinog sirupa (med)  
1 mala mahuna vanilije  
60 g kristal šećera

**Priprema:**

1. Sve sastojke stavite u lonac i zagrijte na 70–80 °C uz stalno miješanje.
2. Smjesu procijedite kroz cjedilo u posudu, prekrijte površinu folijom i ostavite da se hladi u hladnjaku.
3. Nakon što se ohladi, uklonite foliju, pokrijte poklopcem i stavite u zamrzivač na 12 sati.
4. Izvadite iz zamrzivača i izmiksajte na programu LITE ICE CREAM.

#### ICE CREAM

#### SLADOLED OD SIRA S ČOKOLADOM

**Sastojci:**

80 g mlijeka  
200 g šlaga 31–33%  
60 g kristal šećera  
30 g kukuruznog ili rižinog sirupa (med)  
10 g kukuruznog škroba  
½ mahune vanilije  
250 g mekog svježeg sira (sobne temperature)  
100 g čokolade za preljev

**Priprema:**

1. Mlijeko, šlag, šećer, škrob, sirup i sjemenke vanilije stavite u lonac. Uz neprestano miješanje zakuhajte i kuhajte 3 minute.
2. Dodajte svježi sir u smjesu i promiješajte.
3. Smjesu prebacite u posudu, prekrijte površinu folijom i ostavite da se hladi u hladnjaku.
4. Nakon što se ohladi, uklonite foliju, pokrijte poklopcem i stavite u zamrzivač na 12 sati.
5. Izvadite iz zamrzivača i izmiksajte na programu ICE CREAM.
6. Poslužite s čokoladnom glazurom.

#### BRZI SLADOLED

**Sastojci:**

200 g domaćeg džema po izboru  
150 g mekog svježeg sira  
200 g grčkog jogurta

**Priprema:**

1. Sve sastojke stavite u zdjelu i dobro promiješajte.

2. Smjesu prebacite u posudu, prekrijte površinu folijom i ostavite da se hladi u hladnjaku.
3. Nakon što se ohladi, uklonite foliju, pokrijte poklopcem i stavite u zamrzivač na 12 sati.
4. Izvadite iz zamrzivača i izblendajte na programu ICE CREAM.

#### SORBET

#### VOĆNI SORBET

**Sastojci:**

400 g bobičastog voća (borovnice, ribizli, maline itd.)  
50–60 g kristal šećera  
1 žličica limunovog soka  
5–6 g pektina  
30 g kukuruznog ili rižinog sirupa (med)  
40 g vode

**Priprema:**

1. Vodu s voćem stavite u lonac, lagano zgnječite i zakuhajte.
2. Pomiješajte šećer s pektinom i dodajte kuhanom voću. Dobro promiješajte.
3. Dodajte limunov sok i sirup.
4. Kuhajte 3–4 minute uz stalno miješanje.
5. Pomiješajte dok je vruće štapnim mikserom.
6. Smjesu prebacite u posudu, prekrijte površinu folijom i ostavite da se hladi u hladnjaku.
7. Kad se ohladi, uklonite foliju, pokrijte poklopcem i stavite u zamrzivač na 12 sati.
8. Izvadite iz zamrzivača i izmiksajte na programu SORBET.

#### FROZEN YOGURT

#### SLADOLED OD JOGURTA S VOĆEM

**Sastojci:**

250 g koštuničavog voća (marelice, višnje, breskve)  
100 g šlaga 31–33%  
3 g kukuruznog škroba  
40 g kukuruznog ili rižinog sirupa (med)  
50–60 g kristal šećera  
250 g grčkog jogurta (sobne temperature)

**Priprema:**

1. Ogulite voće i narežite ga na male komadiće. Stavite u lonac.
2. Dodajte šlag, šećer, sirup i kukuruzni škrob. Kuhajte otprilike 3 minute uz stalno miješanje.
3. Izmiksajte štapnim mikserom.
4. Dodajte grčki jogurt i dobro promiješajte.
5. Smjesu prebacite u posudu, prekrijte površinu folijom i ostavite da se hladi u hladnjaku.
6. Nakon što se ohladi, uklonite foliju, pokrijte poklopcem i stavite u zamrzivač na 12 sati.
7. Izvadite iz zamrzivača i izmiksajte na programu FROZEN YOGURT.

#### ITALIAN ICE

#### NARANČIN USITNJENI LED

**Sastojci:**

100 ml soka od naranče  
60 ml javorovog sirupa  
200 ml malih kockica leda

**Priprema:**

1. Stavite sve sastojke u posudu blendera i miksajte dok ne postanu glatki.
2. Prebacite u posudu, pokrijte poklopcem i stavite u zamrzivač na 12 sati.
3. Izvadite iz zamrzivača i miksajte na programu ITALIAN ICE.

#### SLUSHI

#### LEDENI NAPITAK

**Sastojci:**

400 g visokokvalitetnog soka od naranče ili mandarina  
70 g Aperola  
50 g votke

**Priprema:**

1. Pomiješajte sok s Aperolom i votkom štapnim mikserom.
2. Prebacite u posudu, pokrijte poklopcem i stavite u zamrzivač na 12 sati.
3. Izvadite iz zamrzivača i promiješajte 2 puta na programu SLUSHI.

4. Poslužite sa slankom.

## ICYCCHINO

### LEDENA KAVA

#### Sastojci:

2 porcije espressa  
150 ml mlijeka  
Nekoliko kockica leda  
Šećer po ukusu

#### Priprema:

1. Stavite sve sastojke u posudu blendera i miksajte dok ne postane glatko.
2. Prebacite u posudu, pokrijte poklopcem i stavite u zamrzivač na 12 sati.
3. Izvadite iz zamrzivača i miksajte na programu ICYCCHINO.

## FROZEN DRINK

### FROŠÉ

#### Sastojci:

300 ml roze vina  
1-2 žlice šećernog sirupa  
Sok od pola limete  
Nekoliko kockica leda

#### Priprema:

1. Stavite sve sastojke u posudu blendera i miksajte dok ne postane glatko.
2. Prebacite u staklenku, pokrijte poklopcem i stavite u zamrzivač na 12 sati.
3. Izvadite iz zamrzivača i miksajte na programu FROZEN DRINK.

## MILKSHAKE

### KREMASTI SLADOLED OD JAGODA ZA MILKSHAKE

#### Sastojci:

350 g jagoda  
50 g kukuruznog ili rižinog sirupa (med)  
60 g kristal šećera  
150 g šlaga 31-33%  
7 g kukuruznog škroba  
50 g mlijeka  
Dodatno mlijeko za posluživanje

#### Priprema:

1. Jagode i šećer stavite u lonac i zgnječite vilicom.
2. Dodajte mlijeko, slag, kukuruzni škrob i sirup (med). Uz neprestano miješanje zakuhajte i kuhajte još 3 minute. Ostavite sa strane.
3. Izmiksajte štapnim mikserom.
4. Smjesu prebacite u posudu, pokrijte folijom i ostavite da se hladi u hladnjaku.
5. Nakon što se ohladi, uklonite foliju, pokrijte poklopcem i stavite u zamrzivač na 12 sati.
6. Izvadite iz zamrzivača i izmiksajte na programu ICE CREAM.
7. Pomiješajte sladoled s ohlađenim dodatnim mlijekom štapnim mikserom.

## UPUTE I INFORMACIJE O ZBRINJAVANJU RABLJENE AMBALAŽE

Rabljenu ambalažu zbrinite na predviđenom mjestu za prihvata otpada.

## ZBRINJAVANJE RABLJENE ELEKTRIČNE I ELEKTRONIČKE OPREME

Rabljeni električni i elektronički proizvodi ne smiju se zbrinjavati kao uobičajeni komunalni otpad. Za pravilno zbrinjavanje, obnavljanje i recikliranje ovih proizvoda, predajte ih na predviđena mjesta za prikupljanje. Alternativno, u nekim državama članicama Europske unije ili drugim europskim državama proizvode možete vratiti lokalnoj maloprodajnoj trgovini prilikom kupnje ekvivalentnog novog proizvoda. Pravilnim zbrinjavanjem ovog proizvoda pomažete u očuvanju dragocjenih prirodnih resursa i u sprječavanju potencijalnih štetnih utjecaja po okoliš i ljudsko zdravlje, koji proizlaze iz nepravilnog odlaganja otpada. Za više informacija kontaktirajte lokalne vlasti ili najbliži sabirni

centar za odlaganje otpada. Za nepravilno zbrinjavanja otpada ove vrste mogu se izreći kazne sukladno nacionalnim propisima.

### Za poslovna tijela u državama Europske unije

Ako želite odbaciti električni ili elektronički aparat, zatražite potrebne informacije od vašeg prodavača ili dobavljača.

### Odlaganje u državama izvan Europske unije

Za zbrinjavanje ovog proizvoda u drugim državama, zatražite potrebne informacije o pravilnom načinu zbrinjavanja od lokalnih nadležnih ustanova ili prodavača.

Zadržavamo pravo izmjene teksta i tehničkih parametara.



FAST ČR, a.s.  
U Sanitasu 1621  
CZ-251 01 Říčany  
[www.sencor.com](http://www.sencor.com)  
[info@sencor.cz](mailto:info@sencor.cz)