



HU ■ Mobil klímaberendezés

Az eredeti útmutató fordítása

OLVASSA EL FIGYELMESEN ÉS A KÉSŐBBI FELHASZNÁLÁSOKHOZ IS ŐRIZZE MEG! Általános figyelmeztetések



Az így megjelölt utasítás be nem tartása súlyos vagy halálos sérüléshez vezethet.



FIGYELMEZTETÉS!

A felhasználó és egyéb személyek sérülésének, illetve az anyagi károk megelőzésének az érdekében be kell tartani az alábbi utasításokat. Az utasítások be nem tartásával végrehajtott használat anyagi károkat, súlyos vagy akár halálos személyi sérüléseket is okozhat.

- A készüléket 8 évnél idősebb gyerekek, idős, testi és szellemi fogyatékos személyek, illetve a készülék használatát nem ismerő és hasonló készülék üzemeltetéseinek a tapasztalataival nem rendelkező személyek csak a készülék használati utasítását ismerő és a készülék használatáért felelősséget vállaló személy felügyelete mellett használhatják.
- A készüléket gyerekek csak felnőtt személy felügyelete mellett tisztíthatják.
- A készülék nem játék, azzal gyerekek nem játszhatnak.
- A balesetek és áramütések elkerülése érdekében, a készülék hálózati vezetékét csak márkaszerviz vagy villanyszerelő szakember cserélheti ki. A készüléket sérült hálózati vezetékkel használni tilos.

- A készüléket mechanikus sérülésektől védve kell tárolni és használni.
- A készüléket jól szellőztethető helyen kell tárolni, illetve a használat esetén figyelembe kell venni a készülék műszaki lehetőségeit (helyiség térfogata).
- A készüléket nem szabad olyan helyiségben tárolni és üzemeltetni, ahol nyílt lángot (pl. gáztűzhelyt) használnak, vagy ahol más hőforrást (pl. hőszugárzót) üzemeltetnek.
- A készüléket csak a típuscímkén feltüntetett tápfeszültség értékeivel megegyező elektromos hálózathoz szabad csatlakoztatni.
- A készüléket csak szabályszerűen leföldelt aljzathoz csatlakoztassa.
- A készülék csatlakozódugóját olyan fali aljzatba dugja be, amelyik akadálymentesen és könnyen elérhető, hogy szükség esetén a csatlakozódugót azonnal ki lehessen húzni.
- A készüléket háztartásokban, irodákban és más hasonló helyiségekben lehet használni. A készüléket poros és nedves helyen, ipari környezetben, vagy veszélyes vegyi anyagok közelében, illetve mosodákban, fürdőszobákban, továbbá szabadban használni tilos.
- A készüléket ne tegye nyílt láng vagy más hőforrások közelébe.
- A készüléket nem stabil felületre (pl. vastag és puha szőnyegre) felállítani tilos.
- A készüléket vízszintes és sima, száraz és stabil felületre kell felállítani.
- A készülék kerekeken mozgatható. Áthelyezés közben legyen óvatos, nehogy a készülék ferde feleletről, vagy lépcsőről leguruljon. Szükség esetén a kerekeket ékekkel támassza ki.

- A készülékre csak eredeti alkatrészeket szereljen fel. A készülék össze- vagy szétszerelése előtt a készüléket kapcsolja le, és a hálózati vezetékot húzza ki a fali aljzathoz.
- Az elektromos aljzathoz való csatlakoztatás előtt ellenőrizze le, hogy a készülék a jelen használati útmutató szerint helyesen össze van-e szerelve.
- A készüléket nedves és vizes kézzel ne fogja meg. Ez különösen fontos utasítás abban az esetben, ha a készülék a hálózathoz van csatlakoztatva.
- A készüléket vízbe vagy más folyadékba mártani, vagy folyóvíz alatt elmosni tilos. A készüléket óvja a freccsenő víztől is.
- A levegő bemeneti és kimeneti nyílásokat letakarni, vagy azokba bármilyen tárgyat bedugni tilos. Ellenkező esetben a készülék meghibásodhat.
- Használat közben a készülék körül (felül és körbe), hagyjon legalább 30 cm szabad helyet a levegő megfelelő áramlásához és a készülék hűléséhez.
- A helyiségben tartózkodó személyek ügyeljenek arra, hogy ne tartózkodjanak hosszú ideig a hideg levegő áramlási útjában. A folyamatos hideg levegő kedvezőtlenül hat az emberi szervezetre.
- A készülék be- és kikapcsolásához a működtető panelen (vagy a távirányítón) található gombokat használja. A készüléket ne kapcsolja ki a hálózati csatlakozódugó kihúzásával.
- Ha a készüléket már nem kívánja használni, azt felügyelet nélkül hagyja, mozgatni, tisztítani vagy szétszerelni szeretné, akkor a készüléket kapcsolja le és a hálózati csatlakozódugót is húzza ki az elektromos aljzathoz.
- A készülék burkolatát ne próbálja meg leszerelni.

- A hálózati vezetékét nem szabad a vezetéknél megfogva a fali aljzatból kihúzni, a művelethez a csatlakozódugót fogja meg. Ellenkező esetben a vezeték vagy az aljzat megsérülhet.
- Ha a készülék sérült, felborult vagy a hálózati vezetéke hibás, akkor a készüléket ne használja.
- A készüléket álló helyzetben tárolja és használja. A készüléket függőleges, vagy kissé megdőntött helyzetben lehet mozgatni és áthelyezni. A használat után a készülékben összegyűlt kondenzátumot ki kell engedni (vagy ki kell önteni). Áthelyezés (szállítás) után várjon 1 órát a készülék bekapcsolásával.
- Ha a készülék nem működik megfelelő módon, leesett vagy más módon megsérült, illetve vízbe esett, akkor azt ne használja. A veszélyes helyzetek elkerülése érdekében a készüléket ne próbálja meg saját erőből megjavítani, illetve azt bármilyen módon átalakítani. A készülék minden javítását bízza a legközelebbi márkaszervizre. A készülék illetéktelen megbontása esetén a termékhiba felelősség és a garancia megszűnik.
- A szerelést a telepítési előírásoknak megfelelően végezze el. A szakszerűtlenül végrehajtott javításnak áramütés, készülék- vagy személyi sérülés, illetve tűz lehet a következménye.
- Az áramütések és tüzek megelőzése érdekében a készüléket nem szabad olyan időkapcsoló vagy távirányító eszközön keresztül tápfeszültséggel ellátni, amely a készüléket a felhasználó tudta nélkül automatikusan is bekapcsolhatja.
- A készüléket a felhasználás országában érvényes érintésvédelmi utasítások és előírások szerint kell az elektromos hálózathoz csatlakoztatni.
- A készüléket csak a jelen használati útmutatóban leírtak szerint, a rendeltetésének megfelelő célokra használja. Ha a készülék

billeg a padlón, akkor az berezeghet és működés közben hangosabb lesz.

- Kizárólag csak a készülékhez mellékelt tartozékokat és alkatrészeket használja a telepítéshez. Idegen tartozékok és alkatrészek használata vízszivárgást, tüzet, személyi sérülést, anyagi kárt, vagy áramütést okozhat.
- A készülék hálózati vezetékének a hosszát ne változtassa meg, illetve a készüléket ne használja hosszabbító vezetékhez csatlakoztatva.
- A készüléket ne csatlakoztassa elosztóhoz, más elektromos fogyasztókkal együtt. A nem megfelelő elektromos bekötésnek áramütés vagy tűz lehet a következménye.
- A hálózati vezetéket ne tegye szőnyeg alá. A hálózati vezetéket ne tegye takaróléc vagy más burkolat alá. A hálózati vezetéket ne tegye bútor vagy a készülék alá. A kábelt úgy helyezze el, hogy abban senki se akadjon el, és senkit se akadályozzon a mozgásban. Ha a készüléket víz érte, akkor a készüléket a hálózati vezeték kihúzásával azonnal feszültségmentesítse.
- Ha a készülék a használat közben felborult, akkor a készüléket a hálózati vezeték kihúzásával azonnal feszültségmentesítse. Szemrevételezéssel ellenőrizze le, hogy a készülék nem sérült-e meg.
- Amennyiben bizonytalanság merül fel a készülék műszaki állapotát illetően, akkor forduljon a márkaszervizhez.
- Vihar idején a készüléket kapcsolja le, és a hálózati vezetéket is húzza ki a fali aljzatból, hogy a villám okozta túlfeszültség ne tegye tönkre a készüléket.
- Amennyiben a készülékből szokatlan hang hallatszik, vagy abból füst áramlik ki, akkor a készüléket a hálózati vezeték kihúzásával azonnal feszültségmentesítse.



Az útmutatót olvassa el.

Figyelmeztetés!

Tűzveszély.

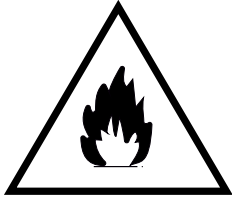

R290 HŰTŐGÁZT TARTALMAZÓ KÉSZÜLÉKEKHEZ KAPCSOLÓDÓ SPECIFIKUS FIGYELMEZTETÉSEK

- Figyelmesen olvassa el az utasításokat.



FIGYELMEZTETÉS!

A kiolvasztáshoz és a tisztításhoz csak a készülék gyártója által ajánlott eszközöket és készítményeket használjon.

- A készüléket csak olyan helyiségben szabad tárolni, ahol nincs nyílt lánggal működő vagy szikrát képző eszköz (pl. tűzhely, gáztűzhely, elektromos fűtőberendezések stb.).
- Nem szabad felszúrni vagy meggyújtani.
- Vegye figyelembe, hogy a hűtőanyag szagtalan.
- A készüléket csak 13 m²-nél nagyobb területű helyiségben szabad használni és tárolni.
- A készülék kb. 170 g R290 hűtőgázt tartalmaz.
- Az R290 hűtőgáz környezetvédelmi szempontból megfelel a vonatkozó európai előírásoknak. A hűtőkör alkatrészeit felszúrni, megfúrni vagy más módon megbontani tilos.
- A készüléket tároló és működtető helyiségben biztosítani kell

a megfelelő szellőztetést. Ellenkező esetben a készülékből véletlenül kiszivárgott hűtőközeg robbanást okozhat (pl. valamilyen elektromos eszköz bekapcsolásakor).

- A készüléket védeni kell a mechanikus sérülésektől.
- A hűtőrendszeren javítást csak olyan személy végezhet, aki rendelkezik megfelelő képzéssel és bizonyítvánnyal (tanúsítvánnyal) a hasonló hűtőrendszerek javítására.
- A készüléken a felhasználó csak a gyártó által előírt tisztítási és karbantartási feladatokat hajthatja végre. A készülék megbontásával járó javításokat és karbantartásokat csak márkaszerviz, vagy megfelelő (hűtőrendszerek javítására feljogosító) tanúsítvánnyal rendelkező személy végezhet.
- A hűtőközeg anyagára vonatkozó információkat a készülék típuscímkéjén találja meg.
- A készülék szellőztető nyílásait ne takarja le.
- Tartsa be a hűtőgázhoz kapcsolódó nemzeti előírásokat is.

A

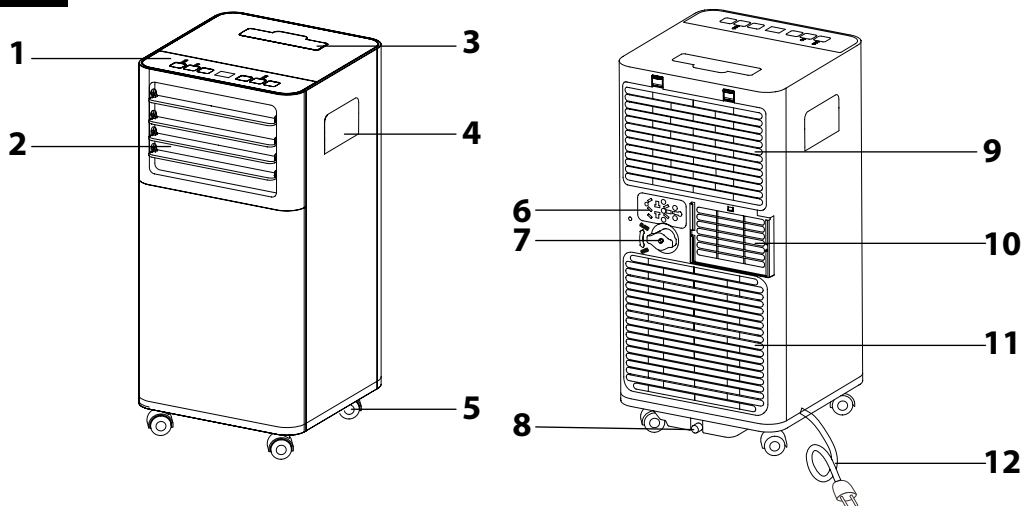

B

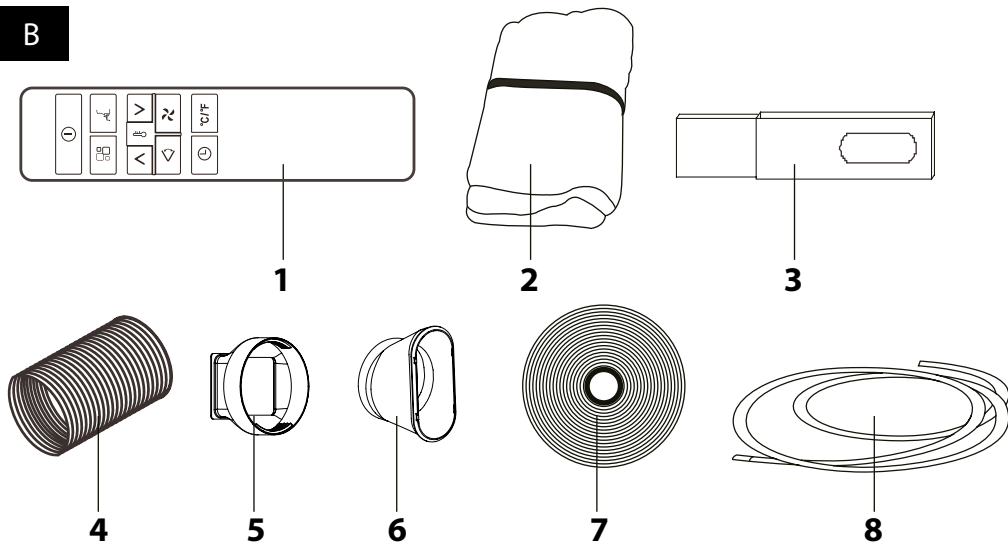

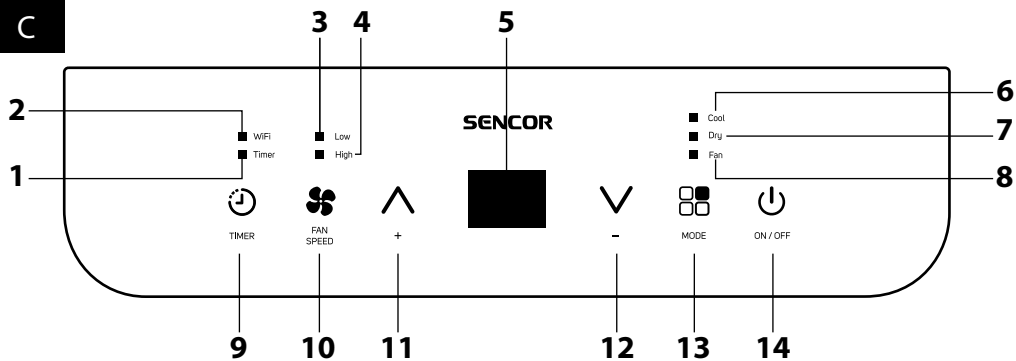
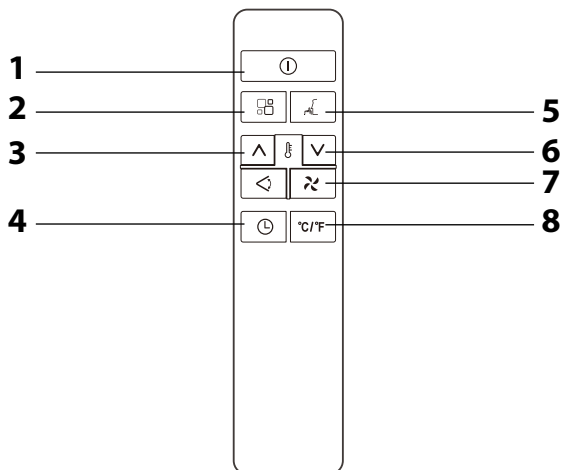
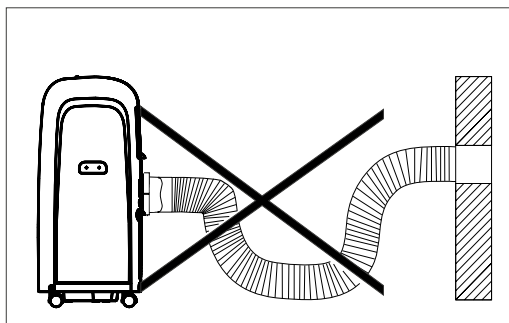
C**D****E**

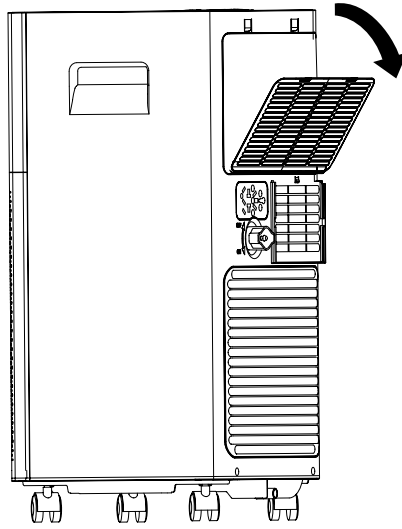
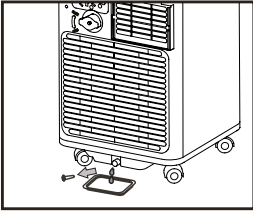
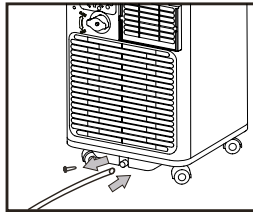
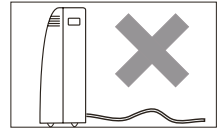
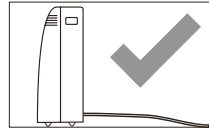
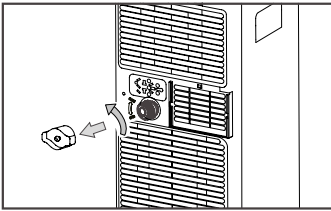
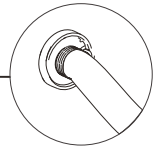
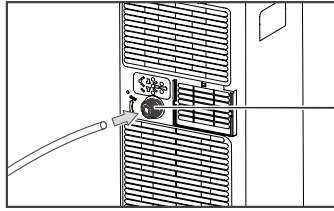
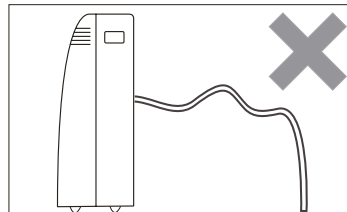
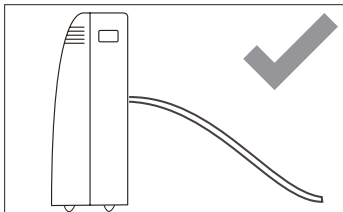
F**G1****G2****G3****H1****H2****H3**

- A készülék első használatba vétele előtt olvassa el a használati útmutatót, akkor is, ha hasonló készülékek használatát már ismeri. A készüléket a jelen használati útmutatóban leírtak szerint használja. A használati útmutatót őrizze meg, később is szüksége lehet rá.
- Legalább a termékhiba felelősség (illetve garancia) időtartama alatt javasoljuk az eredeti csomagolást (kartondoboz és egyéb csomagolóanyagok), a pénztári bizonylat, a termékhiba felelősségre vonatkozó gyártói nyilatkozat vagy a garancialevél megőrzését. Javasoljuk, hogy szállítás esetén a készüléket az eredeti dobozába csomagolja vissza.







A KÉSZÜLÉK RÉSEI

| | |
|--|---|
| A1 Működtető panel | A8 Alsó leeresztő nyílás |
| A2 Levegő kimenet | A9 Levehető rács, szűrővel (a rács alatt található a párologtató levegő bemenet) |
| A3 Távirányító tároló hely | A10 Rugalmas tömlő csatlakoztató nyílás |
| A4 Fogantyú (a készülék mindkét oldalán) | A11 Kondenzáló egység alsó levegő bemenet |
| A5 Kerek | A12 Hálózati vezeték |
| A6 Kivágás a hálózati vezeték tárolásához | |
| A7 Felső leeresztő nyílás | |







TARTOZÉKOK

| | |
|---|---|
| B1 Távirányító (elemekkel) | B4 Meleg levegő elvezető hajlékony cső |
| B2 Tömítő készlet tetőablakhoz, felhajtható ablakhoz és ablakszárnyhoz: - szövet tömítés - öntapadó szalag, tépőzárral | B5 Bemeneti tömlő adapter |
| B3 Műanyag ablaktömítő készlet, tetőablakhoz és elhúzóható ablakhoz (csavarokkal együtt) | B6 Kimeneti tömlő adapter |
| | B7 Tömítés |
| | B8 Leeresztő tömlő |

A MŰKÖDTETŐ PANEL RÉSZEI

| | |
|--|---|
| C1 Időkapcsoló kijelző | C8 Ventilátor üzemmód kijelző |
| C2 WiFi kijelző (a WiFi-val rendelkező készülékeknek) | C9  gomb az időkapcsoló beállításához |
| C3 Ventilátor alacsony fordulatszám kijelző | C10  gomb a ventilátor fordulatszám beállításához |
| C4 Ventilátor magas fordulatszám kijelző | C11  gomb |
| C5 Kijelző | C12  gomb |
| C6 Hűtés üzemmód kijelző | C13  gomb üzemmód kiválasztó gomb |
| C7 Páramentesítés üzemmód kijelző | C14  be- és kikapcsoló gomb |

TÁVIRÁNYÍTÓ

| | |
|---|--|
| D1  be- és kikapcsoló gomb | D6  gomb |
| D2  üzemmód kiválasztó gomb | D7  ventilátor fordulatszám beállításához |
| D3  gomb | D8 Mértékétesség °C / °F kiválasztó gomb |
| D4  gomb az időkapcsoló beállításához | |
| D5  alvás üzemmód beállító gomb | |



Megjegyzés:

A SWING  funkció csak bizonyos típusoknál található meg.

TELEPÍTÉS

A mobil klímaberendezés elhelyezése

- A mobil klímaberendezést tisztá, száraz, stabil és vízszintes felületre állítsa fel, egy földelt fali aljzat közelébe.
- A mobil klímaberendezésen található kerek **A5** segítségével a készülék kényelmesen mozgatható. A kerek **A5** csak kemény padlón használható, szőnyegen vagy más puha felületen a készüléket ne tolja. Ne tolja át a készüléket padlón fekvő tárgyakon.
- A megfelelő hatékonyság érdekében a készülék és a fal, vagy más környező tárgyakkal között hagyjon 45 cm szabad helyet.

Figyelmeztetés!

Ne takarja le a levegő beszívó és kifúvó nyílásokat.



Megjegyzés

A mobil klímaberendezéssel nem lehet működő számítógép szerveket tartalmazó helyiségeket hűteni.

A készülék telepítését, karbantartását és javítását bízva megfelelően felkészült, és a szükséges tanúsítványokkal is rendelkező szakemberre.

A rugalmas cső csatlakoztatása a mobil klímaberendezéshez

- A készülék megfelelő működtetéséhez a hajlékony csövet **B4** a készülékhez, valamint a falban található furathoz, vagy az ablakra elhelyezett betéthez kell csatlakoztatni. A hajlékony csövet **B4** telepíteni kell, amennyiben a készülék hűtése vagy páramentesítésre kívánja használni.
- A hajlékony csövet **B4** típusú megfelelő hosszúságra. A hajlékony cső **B4** egyik végére húzza rá a **B5** adaptert. Az adaptert tegye az **A10** nyílás fölé, majd lefelé nyomással rögzítse az **A10** nyílás keretében.
- A hajlékony cső **B4** másik végére húzza rá a **B6** adaptert.



Megjegyzés

A mobil klímaberendezés megfelelő üzemeltetése érdekében a rugalmas csövet nem szabad megtörni, élesen meghajlítani vagy összenyomni (lásd az E. ábrát). A cső hajtogatása vagy terhelése marandó károsodást okozhat a csőben.

A rugalmas cső ablakhoz szerelése

- Az ablakbetét különböző méretű tolóablakokhoz csatlakoztatható (a tolóablak lehet vízszintes vagy függőleges eltolású is). Előfordulhat, hogy a betétek a tolóablakhoz kell igazítani, illetve az ablakbetétek az ablak más kialakítása miatt nem lehet használni.
- Nyissa ki a tolóablakot és az ablakbetétek tegye az ablakba. Az ablakbetét méretét állítsa be az ablaknyíláshoz (szélesség: függőleges tolóablak esetén) / (magasság: vízszintes tolóablak esetén). Ha az ablaknyílás kicsi, akkor az ablakbetétek vágja méretre. A tolóablakot húzza neki az ablakbetéteknek. Az ablakbetét nyílásába dugja be a rugalmas csövet **B4** a ráhúzott adapter **B6** segítségével.

A hajlékony cső telepítése a tömítő készlet segítségével

- A tömítő készlet buko- vagy tetőablakhoz, illetve hagyományos szárnyas ablakhoz használható. A textil tömítés a tépőzár segítségével gyorsan és egyszerűen felszerelhető. Nyissa ki az ablakot, és a textil tömítést a tépőzár szalaggal rögzítse. A textil tömítést (tépőzár szalag) rögzítésének a felerősítési vonalat alaposan tisztítsa meg (szírtalanítsa mosogatószersz vízbe mártott ruhával). A tépőzárrol távolítsa el a védőpapírt, majd ragassza az ablakkeretre.
- A hajlékony cső **B4** beszereléséhez a textil tömítésen cipzárt található. A cipzárt nyissa meg ott, ahová a hajlékony **B4** csövet be kívánja szerelni.
- A textil tömítést **B2** nem kell az ablakról eltávolítani, ha a készüléket nem kívánja használni. Az ablak a tömítéssel együtt is bezárható.

A MOBIL KLÍMABERENDEZÉS HASZNÁLATA

A. MŰKÖDTETŐ PANEL

- A hálózati csatlakozódugót dugja a fali aljzatba. A mobil klímaberendezés készenléti üzemmódba kapcsol be.

A mobil klímaberendezés be- és kikapcsolása

- A mobil klímaberendezés bekapcsolásához nyomja meg a  **C14** gombot. A gomb ismételt megnyomásával a mobil klímaberendezés készenléti üzemmódba kapcsol.





Megjegyzés





A mobil klímaberendezést soha ne kapcsolja ki a hálózati csatlakozódugó kihúzásával. A mobil klímaberendezés kikapcsolásához nyomja meg a  **C14** gombot, várjon néhány percet, majd húzza ki a hálózati csatlakozódugót is.

ÜZEMMÓDOK



1. Hűtés üzemmód

- A  **C13** gomb nyomogatásával kapcsolja be a **C6** hűtés üzemmód kijelzőt. A +/- gombokkal állítsa be a kívánt hőmérsékletet. A hőmérsékletet 18 és 32°C között lehet beállítani. A beállított hőmérsékletet a **C5** kijelző mutatja.
- A  **C10** gombbal állítsa be a ventilátor fordulatszámát (az alábbi sorrendben): High (magas fordulatszám) – Low (alacsony fordulatszám). Minden megnyomás után, a fenti sorrend szerint kapcsolnak be a kijelzők az **A1** működtető panelen.

2. Ventilátor üzemmód



- A  **C13** gomb nyomogatásával kapcsolja be a **C8** ventilátor üzemmód kijelzőt. A  **C10** gombbal állítsa be a ventilátor fordulatszámát (az alábbi sorrendben): High (magas fordulatszám) – Low (alacsony fordulatszám). Minden megnyomás után, a fenti sorrend szerint kapcsolnak be a kijelzők az **A1** működtető panelen, valamint a **C5** kijelző grafikusán is megjelenik az adott fordulatszám jele ( magas fordulatszám;  alacsony fordulatszám). Ebben az üzemmódban nem lehet hőmérsékletet beállítani, illetve a készülékhez nem kell a rugalmas csövet **B4** sem csatlakoztatni.

3. Páramentesítés üzemmód

- A **B4** rugalmas csövet szerelje fel a klíma berendezésre. A  **C13** gomb nyomogatásával kapcsolja be a **C7** páramentesítés üzemmód kijelzőt. A kijelzőn **C5** a  jel látható. Ebben az üzemmódban nem lehet hőmérsékletet és fordulatszámot beállítani. A ventilátor fordulatszámát a készülék automatikusan állítja be.

MOBIL KLÍMABERENDEZÉS FUNKCIÓ

1. Automatikus indítás funkció

- A mobil klímaberendezést a  **C14** gomb megnyomásával kapcsolja be. A  **C13** gombbal válassza ki a klímaberendezés működtetési módját. A +/- gombokkal

állítsa be a kívánt hőmérsékletet, a **C10** gombbal a ventilátor fordulatszámát. A mobil klímaberendezést a **C14** gomb megnyomásával kapcsolja le.

- Nyomja meg egyszer röviden a **C9** gombot. A **C9** gomb nyomogatásával állítsa be a klímaberendezés automatikus bekapcsolásának az idejét. Az automatikus bekapcsolás idejét 1 és 24 óra között lehet beállítani.
- Néhány másodperc múlva a beállított idő elmentődik a memóriába, a **C5** kijelzőn az automatikus bekapcsolás jele lesz látható. A beállított idő eltelte után a mobil klímaberendezés automatikusan bekapcsol.
- Ha a beállított idő alatt megnyomja a **C9** vagy a **C14** gombot, akkor az automatikus bekapcsolási idő beállítás törődik.

2. Automatikus kikapcsolás funkció

- Amikor a készülék működik, nyomja meg a **C9** gombot. A **C9** gomb nyomogatásával állítsa be a klímaberendezés automatikus kikapcsolásának az idejét.
- Az automatikus kikapcsolás idejét 1 és 24 óra között lehet beállítani.
- Néhány másodperc múlva a beállított idő elmentődik a memóriába, a **C5** kijelzőn az automatikus kikapcsolás jele lesz látható. A beállított idő eltelte után a mobil klímaberendezés automatikusan lekapcsol.
- Ha a beállított idő alatt megnyomja a **C9** vagy a **C14** gombot, akkor az automatikus kikapcsolási idő beállítás törődik.

3. Mértékegység kiválasztása

- A mértékegység átkapcsolásához (°C-ról °F-ra vagy fordítva) nyomja meg és tartsa benyomva a +/- gombokat.

4. WiFi funkció (a WiFi-vel rendelkező készülékeknek)

- A „TuyaSmart” alkalmazás segítségével a klímaberendezést okostelefonról is lehet működtetni.
- Telepítse az okostelefonjára a „TuyaSmart” alkalmazást. Az alkalmazás iOS (App Store) és Android (Google Play) rendszerű telefonokon futtatható. Az alkalmazásban hajtsa végre a megjelenő utasításokat.

google App Store



- A telepített alkalmazásról való működtetéshez be kell kapcsolni a készüléket a WiFi-t (illetve a WiFi hálózatot).
- A mobil klímaberendezés lekapcsolt állapotában (kézszelenti üzemmódban) a **C10** gombot négy másodpercen belül hatszor nyomja meg a WiFi aktiválásához. Sipszó hallatszik. Ha a funkció megfelelően működik, akkor bekapcsol a **C2** kijelző

5. TÁVIRÁNYÍTÓ

Az elemek behelyezése és cseréje

- A távirányító hátulján található elemtartó fedelet húzza le. Az elemtartóba tegyen be 2 db AAA/LR03 típusú (2x 1,5 V) cseruzaelemet, majd a fedelet szerelje vissza.
- Ügyeljen az elemek helyes polaritására, az elemeket az elemtartó alján található rajznak megfelelően tegye be.
- Egyidejűleg ne használjon különböző típusú, régi és új elemeket. Mindkét elemet egyszerre cserélje ki.



Megjegyzés

Az elemek kivétele után a távirányító beállításai törölődnek. Az elemek behelyezése után a távirányító gyári alapbeállításba áll vissza.

Amennyiben a távirányítót 2 hónapnál hosszabb ideig nem kívánja használni, akkor abból az elemeket vegye ki.

Figyelmeztetés!

Az elhasználtodott elemeket előírások szerint kell megsemmisíteni. A lemerült elemeket a háztartási hulladékok közé kidobni tilos. Ne használjon régi és új elemet egyidejűleg a távirányítóban. Egyidejűleg ne használjon alkáli, standard, vagy tölthető elemeket. Az elemeket tűzbe dobni tilos! Az elemek felrobbanhatnak, vagy az elektroit kifolyhatnak.

A távirányító használata

- A távirányító használatához biztosítsa, hogy a távirányító ne legyen 7 méternél nagyobb távolságra a készüléktől, illetve a távirányító és a klímaberendezés között nem lehet semmilyen akadály sem.
- A távirányítót fordítsa a mobil klímaberendezés felé. A parancsjel átvitelét rövid sipszó jelzi ki.
- A távirányítót ne tegye ki magas hőmérséklet vagy közvetlen napsütés hatásának. Ellenkező esetben a jelátvitel bizonytalan lesz.

A mobil klímaberendezés be- és kikapcsolása

- A mobil klímaberendezés bekapcsolásához nyomja meg egyszer a **D1** gombot. A **D1** gomb ismételt megnyomásával a mobil klímaberendezést kapcsolja kézszelenti üzemmódba.

ÜZEMMÓDOK

1. Hűtés üzemmód

- A **D2** gomb nyomogatásával kapcsolja be a **C6** hűtés üzemmód kijelzőt. A +/- gombokkal állítsa be a kívánt hőmérsékletet. A hőmérsékletet 18 és 32°C között lehet beállítani.
- A **D7** gombbal állítsa be a ventilátor fordulatszámát (az alábbi sorrendben): High (magas fordulatszám) – Low (alacsony fordulatszám). Minden megnyomás után, a fenti sorrend szerint kapcsolnak be a kijelzők az **A1** működtető panelen.

2. Ventilátor üzemmód

- A **D2** gomb nyomogatásával kapcsolja be a **C8** ventilátor üzemmód kijelzőt.
- A **D7** gombbal állítsa be a ventilátor fordulatszámát (az alábbi sorrendben): High (magas fordulatszám) – Low (alacsony fordulatszám). Minden megnyomás után, a fenti sorrend szerint kapcsolnak be a kijelzők az **A1** működtető panelen, valamint a **C5** kijelzőn grafikuson is megjelenik az adott fordulatszám jele (☐☐☐ magas fordulatszám; – – – alacsony fordulatszám).



Megjegyzés

Ventilátor üzemmódban nem lehet hőmérsékletet beállítani.

3. Páramentesítés üzemmód

- A **B4** rugalmas csövet szerelje fel a klíma berendezésre. A **D2** gomb nyomogatásával kapcsolja be a **C7** páramentesítés üzemmód kijelzőt. A kijelzőn megjelenik a **dh**.
- Ebben az üzemmódban nem lehet hőmérsékletet és fordulatszámot beállítani. A ventilátor fordulatszámát a készülék automatikusan állítja be.

MOBIL KLÍMABERENDEZÉS FUNKCIÓ

1. ALVÁS ÜZEMMÓD

- Alvás üzemmódban a készülék az energiatakarékosság érdekében magasabb hőmérsékletet állít be a helyiségben (alvás közben nem szükséges erős hűtés). A funkció biztosítja az alvási komfortot: a készülék csendesebben üzemel, és a kijelző fényei is halványabban világítanak.
- A fentiek szerint állítsa be a kívánt üzemmódot.
- Nyomja meg a **D5** gombot. A mobil klímaberendezés a legutóljára beállított üzemmóddal fog működni.
- Az alvás üzemmód beállítás után a **C5** kijelző villogtatása halványabb lesz, a ventilátor automatikusan alacsony fordulatszámra kapcsol át.
- Amennyiben hűtés üzemmódot állított be, akkor az elkövetkező két órában a készülék 1°C-kal magasabb értékre állítja be a helyiség levegőjének a hőmérsékletét. A készülék ezt követően 6 órán keresztül ezt a magasabb értéket tartja, majd kikapcsol.
- Az alvás üzemmód bármikor kikapcsolható a **D5**, **D2** vagy a **D7** gomb megnyomásával.

2. AUTOMATIKUS KIKAPCSOLÁS ÉS BEKAPCSOLÁS FUNKCIÓ

Automatikus bekapcsolás

- Az automatikus bekapcsolás funkció segítségével be lehet állítani az automatikus bekapcsolás idejét.
- A mobil klímaberendezést a **D1** gomb megnyomásával kapcsolja be. A **D2** gombbal válassza ki a klímaberendezés működtetési módját. A +/- gombokkal állítsa be a kívánt hőmérsékletet, a **D7** gombbal a ventilátor fordulatszámát. A mobil klímaberendezést a **D1** gomb megnyomásával kapcsolja le.
- Nyomja meg egyszer röviden a **D4** gombot. A **D4** gomb nyomogatásával állítsa be a klímaberendezés automatikus bekapcsolásának az idejét. Az automatikus bekapcsolás idejét 1 és 24 óra között lehet beállítani.
- Néhány másodperc múlva a beállított idő elmentődik a memóriába, a **C5** kijelzőn az automatikus bekapcsolás jele lesz látható. A beállított idő eltelte után a mobil klímaberendezés automatikusan bekapcsol.
- Ha a beállított idő alatt megnyomja a **D4** vagy a **D1** gombot, akkor az automatikus bekapcsolási idő beállítás törődik.

Automatikus kikapcsolás

- Az automatikus kikapcsolás funkció segítségével be lehet állítani az automatikus kikapcsolás idejét.
- Amikor a készülék működik, nyomja meg egyszer a **D4** gombot. A **D4** gomb nyomogatásával állítsa be a klímaberendezés automatikus kikapcsolásának az idejét.
- Ha a beállított idő alatt megnyomja a **D4** vagy a **D1** gombot, akkor az automatikus kikapcsolási idő beállítás törődik. Az automatikus kikapcsolás idejét 1 és 24 óra között lehet beállítani.

3. HŐMÉRSÉKLET MÉRTÉKEGYSÉG

- Kézszelenti üzemmódban nyomja meg a **D8** gombot a mértékegység kiválasztásához: °C vagy °F állítható be.

LAMELLA DÖLÉSSZÖG BEÁLLÍTÁSA

- Az **A2** levegő kifúvó nyílásba mozgatható lamellák vannak beépítve. A levegő irányának a beállításához közel állítsa be a lamellák dőlésszögét (a lamellák lefelé vagy felfelé mozgathatók).
- Legyen óvatos, ne okozzon sérülést a lamellákon. A lamellákat a klímaberendezés bekapcsolása előtt állítsa be.

HASZNÁLATI TIPPKE

- A mobil klímaberendezés megfelelő működése érdekében javasoljuk az alábbiak betartását.
 - Zárja be a helyiség ablakait és ajtajait (ahol a mobil klímaberendezést üzemelteti). Ha a mobil klímaberendezést csak rövid ideig kívánja használni, akkor az ajtót kissé (kb. 1 cm-re) nyitva hagyhatja (a szellőztetés érdekében).
 - Ne engedje, hogy a helyiségbe közvetlenül besüssön a nap. Húzza el a sötétítő függönnyet, engedje le a rolót vagy redőnyt stb.
 - Ne takarja le a levegő beszívó és kifúvó nyílásokat.
 - A helyiségben minden fűtéstestet kapcsoljon ki.
 - A mobil klímaberendezést ne használja túl párás és nedves helyen (pl. mosodában, fürdőszobában stb.).

- A mobil klímaberendezést szabadban ne használja.
- A mobil klímaberendezést vízszintes felületre állítsa fel. Szükség esetén a kerekeket fékezze be (rögzítse elmozdulás ellen).

KARBANTARTÁS ÉS TISZTÍTÁS

- A tisztítás megkezdése előtt a mobil klímaberendezést kapcsolja le, várjon néhány percet, majd húzza ki a hálózati csatlakozódugót is.

A légszűrő tisztítása

- A mobil klímaberendezés folyamatos használatá esetén, a rács **A9** mögött (található szűrőt legalább hetente egyszer meg kell tisztítani, ellenkező esetben a szűrő eltömődik, a ventilátor lapátokra szennyeződés rakódik le.
- Vegye le a rácsot és vegye ki a szűrőt (lásd az **F. ábrát**). A port porszívóval távolítsa el. Erősebb szennyeződés esetén a szűrőt mosogatószeres langyos vízben (max. 40 °C) kézzel mossa ki. Ezt követően tiszta folyóvízzel öblítse le, majd szárítsa meg. A szűrőt naposított helyen vagy hajszárítóval stb. ne szárítsa. A készülékbe csak teljesen száraz szűrőt szereljen vissza.



Megjegyzés

A mobil klímaberendezést nem szabad szűrő nélkül, vagy nedves és vízes szűrővel üzemeltetni.

A külső felület tisztítása

- A készülék külső felületét mosogatószeres vízzel enyhén benedvesített puha ruhával törölje meg. A felületet törölje tökéletesen szárazra.
- A tisztítást óvja a fröccsenő víztől és egyéb folyadékotól, a készüléket vízbe vagy más folyadékba mártani tilos.
- A tisztításhoz abraszív anyagokat, benzint, oldó- vagy higítószeret tartalmazó tisztítóanyagokat használni tilos.

A mobil klímaberendezés tárolása

- Az eltárolás előtt a készüléket száraz és szobahőmérsékletű helyiségben hagyja legalább 12 óráig ventilátor üzemmódban üzemelni (így tökéletesen kiszárad a készülék belseje is, abban nem szaporodnak el a penészgombák).
- A hajlékony csövet **B4** szerelje le, majd gyerektől elzárt helyen tárolja.
- A kondenzátumot a tartályból engedje ki (lásd A kondenzátum kieresztése fejezetet).
- Tisztítsa meg a légszűrőt, majd szerelje vissza a helyére. A mobil klímaberendezés külső felületét törölje meg. A távirányítóból vegye ki az elemeket.
- A klímaberendezést száraz és hűvös, valamint szótét helyen tárolja.

A KONDENZÁTUM KIERESZTÉSE

- A mobil klímaberendezésen két leeresztő nyílás található, mindegyik a készülék más részéből engedi le a kondenzátumot. A készülék folyamatos használata esetén rendszeresen le kell ellenőrizni a felgyülemlett kondenzátum mennyiségét, és szükség szerint azt a készülékből le kell eresztani. Ha a készüléket páramentesítésre használja, akkor a **B8** tömlő segítségével, az alsó vagy a felső leeresztő nyíláson keresztül ereszte le a kondenzátumot.



Megjegyzés

Hűtés vagy ventilátor üzemmódban (feltételezve, hogy a helyiség levegőjének a páratartalma nem magas), a kondenzátumot nem kell leeresztani. A mobil klímaberendezést úgy tervezték meg, hogy amennyiben a kondenzátum gyűjtő tartályban kisebb mennyiségű víz van, akkor a készülék hatékonyabban működik.

A KONDENZÁTUM LEERESZTÉSE AZ ALSÓ NYÍLÁSON KERESZTÜL

- A kondenzátum gyűjtő tartályt azonnal le kell eresztani, ha a kijelzőn **C5** megjelenik az „F” (tel. tártály) felirat. A vizet a következő módon engedje le a készülékbe épített tartályból.
 1. A hálózati csatlakozódugót húzza ki a fali aljzatból.
 2. A készüléket vigye olyan helyre, ahol a vizet a készülékből ki lehet engedni.
 3. Az **A8** leeresztő nyílás alá tegyen be egy lapos edényt, amelybe a vizet ki lehet eresztani. Az **A8** nyílásból óvatosan húzza ki a dugót. A vizet a **B8** leeresztő tömlő csatlakoztatásával is le lehet eresztani (pl. közvetlenül a lefolyóba).
 4. Amikor a nyílásból már nem folyik víz, akkor a leeresztő tömlőt **B8** szerelje le, a nyílásba **A8** dugja vissza a dugót.
 5. A hálózati vezetékét csatlakoztassa a fali aljzathoz, és kapcsolja be a mobil klímaberendezést.
- Amennyiben a készülék közelében megoldható a kondenzvíz folyamatos elvezetése, akkor a **B8** tömlőt szerelje a felső leeresztő nyílásra. A következő lépéseket hajtsa végre.
 1. A hálózati csatlakozódugót húzza ki a fali aljzatból.
 2. Az **A8** nyílásból húzza ki a dugót **A8** (lásd a **G1. ábrát**). Csatlakoztassa a leeresztő tömlőt **B6** (lásd a **G2. ábrát**). Amennyiben a leeresztő tömlő **B8** rövid, akkor vásároljon azonos átmérővel rendelkező és hasonló típusú hosszabb tömlőt. A **B8** leeresztő tömlőt ne hosszabbítsa meg.
 3. A leeresztő tömlő **B8** szabad végét dugja a lefolyóba, vagy rögzítse úgy, hogy a víz a lefolyóba folyjon ki.
 4. A hálózati vezetékét csatlakoztassa a fali aljzathoz, és kapcsolja be a mobil klímaberendezést.



Megjegyzés

A leeresztő tömlő **B8** szabad vége nem lehet magasabban, mint a készülék leeresztő nyílása **A8** (lásd a **G3. ábrát**). Ellenkező esetben a kondenzátumot a tömlő nem tudja elvezetni, a kondenzátum a beépített tartályban gyűlik össze.

A kondenzátum leeresztése a felső nyíláson keresztül

Párásítás üzemmódban a kondenzátum folyamatos elvezetéséhez a felső nyílást **A7** is lehet használni.

1. A hálózati csatlakozódugót húzza ki a fali aljzatból.
2. Az **A7** nyílásból húzza ki a dugót **A8** (lásd a **H1. ábrát**). Csatlakoztassa a leeresztő tömlőt **B6** (lásd a **H2. ábrát**). Amennyiben a leeresztő tömlő **B8** rövid, akkor vásároljon azonos átmérővel rendelkező és hasonló típusú hosszabb tömlőt. **A8** leeresztő tömlőt ne hosszabbítsa meg.
3. A leeresztő tömlő **B8** szabad végét dugja a lefolyóba, vagy rögzítse úgy, hogy a víz a lefolyóba folyjon ki.
4. A hálózati vezetékét csatlakoztassa a fali aljzathoz, és kapcsolja be a mobil klímaberendezést.



Megjegyzés

A leeresztő tömlő **B8** szabad vége nem lehet magasabban, mint a készülék leeresztő nyílása **A7** (lásd a **H3. ábrát**). Ellenkező esetben a kondenzátumot a tömlő nem tudja elvezetni, a kondenzátum a beépített tartályban gyűlik össze.

Ismételt üzembe helyezés

Ellenőrizze le a hálózati vezeték sérülésmentességét és a légszűrő tisztaságát. A távirányítóba tegyen be új elemeket. Lásd a távirányítóval és a készülék telepítésével foglalkozó fejezetekben leírtakat.

PROBLÉMA MEGOLDÁS

Hibázüzenetek

| Kijelzőn látható | Jelentés | Megoldás |
|------------------|---------------------------|---|
| PF | Hőmérséklet érzékelő hiba | Forduljon a márkaszervizhez. |
| Ft | A tartály megtelt | Ürítse ki a tartály tartalmát. A tartály ürítését A kondenzátum kieresztése fejezetben leírtak szerint hajtsa végre. |



Megjegyzés Ha a kijelzőn valamelyik fenti hibakód megjelenik, akkor a készüléket kapcsolja le. A készüléket kapcsolja ismét be. Ha a hibakód nem tűnik el, akkor a készüléket ne használja, a hálózati vezetékét húzza ki, és vegye fel a kapcsolatot a márkaszervizzel.

Problémamegoldás

- A márkaszerviz felhívása előtt hajtsaon végre ellenőrzést a következő táblázat szerint.

| Probléma | Lehetséges ok | Meghibásodások elhárítása |
|--|---|---|
| A mobil klímaberendezés nem kapcsolt be. | A fali aljzatban nincs feszültség. A hálózati csatlakozódugó nincs a fali aljzatba dugva. A belső biztonsági kapcsoló szétkapcsol. | Kapcsolja be a kismegszakítót, a készüléket csatlakoztassa másik fali aljzathoz. Dugja a csatlakozódugót a fali aljzatba. Várjon 30 percet, kapcsolja be a készüléket, és ha hiba nem szűnt meg, akkor forduljon a márkaszervizhez. |
| A mobil klímaberendezés csak rövid ideig működik. | A levegő elvezető hajlékony B4 cső nincs csatlakoztatva a készülékhez, vagy eldugult. A levegő beszívó nyílás blokkolva van (pl. függőnyvel). | Kapcsolja le a klímaberendezést és ellenőrizze le a rugalmas csövet, csatlakoztassa a készülékhez. Távolítsa el azt a tárgyat (pl. függőny), ami akadályozza a levegő szabad beszívását. |
| A mobil klímaberendezés be van kapcsolva, de nem hűt. | A helyiség ablakai és ajtajai nyitva vannak, a helyiségbe meleg levegő áramlik be. A helyiségben hőforrások üzemelnek. A levegő elvezető hajlékony B4 cső nincs csatlakoztatva a készülékhez. A helyiség mérete túl nagy. | Minden ajtót és ablakot csukjon be. Ha lehet, kapcsolja ki a működő hőforrást. Csatlakoztassa a hajlékony csövet B4 . |
| Működés közben kellemtelen szagot érezni. | A levegő szűrő eltömődött (pl. állati szőrökkel). | Kapcsolja le a klímaberendezést és a szűrőt a fent leírtak szerint tisztítsa meg. |
| A mobil klímaberendezés a kikapcsolást követő (3 percen belül) újabb bekapcsolás után azonnal kikapcsol. | A készülékbe épített kompresszor védelem lekapcsolja a készüléket, ha azt a kikapcsolást követően 3 percen belül ismét bekapcsolás után azonnal kikapcsol. | Várjon három percnél hosszabb ideig, majd készüléket kapcsolja be. |
| A C6 kijelzőn hibáüzenet jelenik meg. | | Hajtsa végre a Hibázüzenetek táblázatban leírtakat. |

MŰSZAKI ADATOK

| | |
|---|--|
| Tápellátás | 220 – 240 V ~ / 50 Hz |
| Hűtőteljesítmény | 7 kBTu/óra |
| Teljesítményfelvétel / Hűtőteljesítmény | 830 W / 780 W |
| Áramfelvétel | 3,9 A |
| EER hűtési tényező | 2,6 (E) |
| Légszűrési kapacitás | 0,8 l/óra |
| Kondenzátum gyűjtő tartály | 0,4 l |
| Hűtőközeg típusa és mennyisége | R290/170 g |
| Áramló levegő térfogat | 225 / 200 m ³ /óra (magas / alacsony sebesség) |
| Zajszint | 64 dB (A) (magas fordulatszám esetén) |
| Maximálisan megengedett üzemi nyomás: Hűtőkör szívó és nyomó oldal | 1,2 / 2,3 MPa |
| Mobil klímaberendezés mérete (sz × mé × ma) | 320 × 670 × 320 mm |
| Tömeg | 24,5 kg (nettó) |
| Üzemi hőmérséklet (hűtés) | 18 – 32 °C |
| Ajánlott helyiség méret (Közép-Európa) | 21 – 26 m ² |
| Ajánlott helyiség térfogat (Közép-Európa) | 54 – 67 m ³ |

*Számított értékek Közép-Európát jellemző klimatikus feltételekre. Normál helyiség szabványos belmagassággal. A megadott értékek ettől eltérők lehetnek, ha a helyiség több részre van felosztva, ha a helyiségben több hőforrás is található, vagy ha a helyiségen sok az ablak, vagy nem megfelelő a szigetelés. Amennyiben az előbbieknél megfelelő helyiségben kívánja használni a mobil légkondicionáló készüléket, akkor inkább válasszon nagyobb teljesítményű típust.

A készülék deklarált zajszintje 64 dB(A), ami „A” akusztikus teljesítménynek felel meg, 1 pW akusztikus teljesítményt figyelembe véve.



Megjegyzés

A mobil klímaberendezés hatékonysága csökken a fentiekől eltérő hőmérsékletek esetén.

A szöveg és a műszaki paraméterek megváltoztatásának a joga fenntartva.



A LEMERÜLT ELEMEK MEGSEMMISÍTÉSE

Az elemek a környezetünkre káros anyagokat tartalmaznak, ezért ne dobja őket a többi háztartási hulladék közé. A lemerült elemeket elektronikai szaküzletekben vagy kijelölt hulladékgyűjtő helyeken adja le újrahasznosításra.

A HASZNÁLT CSOMAGOLÓANYAGOKRA VONATKOZÓ UTASÍTÁSOK ÉS TÁJÉKOZTATÓ

A használt csomagolóanyagot az önkormányzat által kijelölt hulladékgyűjtő helyen adja le.

AZ ELHASZNÁLÓDOTT ELEKTROMOS ÉS ELEKTRONIKUS BERENDEZÉSEK MEGSEMMISÍTÉSE



Ez a jel a terméken vagy a kísérő dokumentációban arra hívja fel a figyelmét, hogy az elektromos vagy elektronikus termék nem dobható a háztartási hulladék közé. A megfelelő ártalmatlanításhoz és újrafelhasználáshoz a terméket kijelölt gyűjtőhelyen adja le. A fentiek alternatívájaként az EU országokban, illetve más európai országokban, hasonló termék vásárlása esetén az elhasználdott termék az üzletben is leadható.

A termék megfelelő módon történő megsemmisítésével segít megőrizni az értékes természeti erőforrásokat, és hozzájárul a nem megfelelő hulladék-megsemmisítés által okozott esetleges negatív környezeti és egészségügyi hatások megelőzéséhez. A további részletekről a helyi önkormányzati hivatal vagy a legközelebbi hulladékgyűjtő hely ad tájékoztatást.

Az ilyen típusú hulladék nem megfelelő módon történő megsemmisítése esetén a helyi előírások értelmében bírság szabható ki.

Az Európai Unió országában működő vállalkozások részére

Ha elektromos vagy elektronikus berendezést kíván ártalmatlanítani, akkor erre vonatkozóan kérjen információkat a termék eladójától vagy forgalmazójától.

Megsemmisítés az Európai Unió országain kívül

Ez a jel az Európai Unióban érvényes. Amennyiben ezt a terméket ártalmatlanítani kívánja, akkor tájékoztatásért forduljon a termék eladójához vagy a helyi önkormányzati hivatal illetékes osztályához.



A termék megfelel az adott termékekre vonatkozó összes európai uniós műszaki és egyéb előírásnak.