

Vezeték nélküli zajsűrő sztereó headset  
LinkBuds S



Modell: YY2950

### Üzembe helyezési útmutató

 A nedvesség okozta leégés vagy hibás működés elkerüléséhez

**Töltse le az alkalmazást, majd végezze el a headset beállítását**



Headphones Connect

Az összes funkció és a megnövelt teljesítmény használata érdekében frissítse a headset szoftverét és a „Sony | Headphones Connect” alkalmazást a legújabb verzióra. Részletekért lásd a következőt:

<https://www.sony.net/elesupport/>

### Használatba vétel



1

A headset viselése

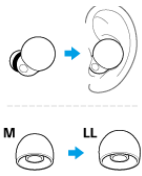

Csavaró mozdulattal forgassa el a headset egységet, így a fül dugóvég jobban belecsúszik a hallójáratába.

2

## BLUETOOTH®-kapcsolat létrehozása



Amikor eltávolítja mindkét headset egységet a töltőtökből, bekapcsolódik a headset. Kövesse a letöltött „Sony | Headphones Connect” alkalmazás utasításait.

3

## A headset használata

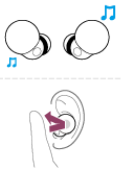

Érintse meg az érzékelőt.

Bal

- : A zajkioltási funkció és a környezeti hang üzemmód közötti váltás
  - : Quick Access (a „Sony | Headphones Connect” alkalmazással történő beállításhoz szükséges)
  - : Quick Access (a „Sony | Headphones Connect” alkalmazással történő beállításhoz szükséges)
  - : A gyors fülelés üzemmód aktiválása
- Jobb
- : Zeneszám lejátszása, vagy a lejátszás szüneteltetése
  - : A következő zeneszám elejére lépés
  - : Az előző zeneszám (vagy lejátszás közben a jelenlegi zeneszám elejére) lépés
  - : A hangos segéd funkció használata vagy kikapcsolása (Google app/Siri)

## Kapcsolódó információk

[Bluetooth-kapcsolat manuális létrehozása](#)

[A headset töltése](#)

WF-LS900N

### Kezdeti lépések

[A Bluetooth funkcióval végezhető műveletek](#)

[A hangos útmutatás bemutatása](#)

### Mellékelt tartozékok

[A csomag tartalmának ellenőrzése](#)

[A fül dugóvégek cseréje](#)

### Részegységek és kezelőszervek

[A részek helye és funkciója](#)

[A jelzőfény](#)

## A headset viselése

- [A headset viselése](#)

- [Csak ez egyik headsetegység viselése](#)

## A headset használata

- [Az érintésérzékelő](#)

- [Az Quick Access használata](#)

## Áramellátás/töltés

- [Töltés](#)

- [Rendelkezésre álló működési idő](#)

- [Az akkumulátor töltöttségének ellenőrzése](#)

- [A headset bekapcsolása](#)

- [A headset kikapcsolása](#)

## Csatlakoztatás

### [Vezeték nélküli kapcsolat létrehozása Bluetooth-eszközökkel](#)

#### Egyszerű beállítás az alkalmazás segítségével

- [Csatlakozás a „Sony | Headphones Connect” alkalmazáshoz](#)

#### Android rendszerű okostelefon

- [Android-okostelefon párosítása és csatlakoztatása](#)

- [Csatlakozás párosított Android-okostelefonhoz](#)

#### iPhone (iOS-eszközök)

- [iPhone párosítása és csatlakoztatása](#)

- [Csatlakozás párosított iPhone készülékhez](#)

#### Számítógépek

- [Párosítás és csatlakoztatás számítógéphez \(Windows® 10\)](#)

- [Párosítás és csatlakoztatás számítógéphez \(Windows 8.1\)](#)

- [Párosítás és csatlakoztatás számítógéphez \(Mac\)](#)

- [Csatlakozás párosított számítógéphez \(Windows 10\)](#)

- [Csatlakozás párosított számítógéphez \(Windows 8.1\)](#)

- [Csatlakozás párosított számítógéphez \(Mac\)](#)

## Egyéb Bluetooth-eszközök

[Bluetooth-eszköz párosítása és csatlakoztatása](#)

[Csatlakozás párosított Bluetooth-eszközhöz](#)

## Zenehallgatás

### Zenehallgatás Bluetooth-kapcsolaton keresztül

[Zene hallgatása Bluetooth-kapcsolaton keresztül egy eszköztől](#)

[Az audioeszköz vezérlése \(Bluetooth-kapcsolat\)](#)

[A Bluetooth-kapcsolat bontása \(használat után\)](#)

[A 360 Reality Audio](#)

### Zajszűrés funkció

[Mi a zajszűrés?](#)

[A zajszűrés funkció használata](#)

### A környezet hangjainak hallgatása

[A környezet hangjainak hallgatása zenelejátszás közben \(környezeti hang üzemmód\)](#)

[A környezet hangjainak gyors meghallgatása \(gyors fülelés üzemmód\)](#)

[Beszélgetés a headset viselése közben \(Speak-to-Chat\)](#)

### Hangminőség üzemmód

[A hangminőség üzemmód bemutatása](#)

### [Támogatott kodekek](#)

### [A DSEE Extreme funkció](#)

## Telefonhívások

### [Hívás fogadása](#)

### [Hívás kezdeményezése](#)

### [Funkciók telefonhívás közben](#)

### [Videóhívás kezdeményezése számítógépen](#)

### [A Bluetooth-kapcsolat bontása \(használat után\)](#)

## A hangos segéd funkció használata

### [A Google Assistant használata](#)

### [Az Amazon Alexa használata](#)

[A hangos segéd funkció \(Google app\) használata](#)

[A hangos segéd funkció \(Siri\) használata](#)

Az alkalmazások használata

[Mire használható a „Sony | Headphones Connect” alkalmazás?](#)

[A „Sony | Headphones Connect” alkalmazás telepítése](#)

[Támogatási információk elérése a „Sony | Headphones Connect” alkalmazásból](#)

[A szoftver naprakészen tartása \(a headset kényelmes használatához\)](#)

Mit tehet a partnerek szolgáltatásaival

[Mit tehet a partnerek szolgáltatásaival](#)

Fontos információ

[Óvintézkedések](#)

[A headset használatának befejeztével](#)

[Karbantartás](#)

[A nedvesség okozta leégés vagy hibás működés elkerüléséhez](#)

[Ha a headset vagy a töltőtok vizes lesz](#)

[Engedélyek](#)

[Kereskedelmi védjegyek](#)

[Ügyfél-támogatási webhelyek](#)

Hibaelhárítás

[Hogyan háríthatók el a problémák?](#)

Áramellátás/töltés

– [Nem lehet bekapcsolni a headsetet.](#)

– [A töltés nem végezhető el.](#)

– [A rendelkezésre álló üzemidő rövid, az akkumulátor hamar lemerül.](#)

– [A töltési idő túl hosszú.](#)

Hang

– [Nincs hang, az egyik oldalon nincs hang](#)

– [Alacsony hangerő](#)

– [Gyenge minőségű a hang, illetve zaj vagy szokatlan hang hallható.](#)

[A hang gyakran szakadozik.](#)

[Zaj hallható zenelejátszás közben.](#)

[A zajsűrés hatása nem kielégítő.](#)

## Bluetooth-kapcsolat

[A párosítás nem végezhető el.](#)

[Nem hozható létre Bluetooth-kapcsolat.](#)

[A headset nem működik megfelelően.](#)

[Hívás közben nem/halkan hallható a másik személy, a másik személy nem/halkan hallja az Ön hangját.](#)

## Egyebek

[A fülugóvégek megsérülhetnek vagy elveszhetnek.](#)

[Ha megfájdul a füle.](#)

## A headset visszaállítása vagy gyári értékekre állítása

[A headset alaphelyzetbe állítása](#)

[A headset gyári értékekre állítása](#)

## Műszaki adatok

[Műszaki adatok](#)

Vezeték nélküli zajszűrő sztereó headset  
LinkBuds S

## A Bluetooth funkcióval végezhető műveletek

---

A headset Bluetooth vezeték nélküli technológiát használ, amely az alábbiakat teszi lehetővé.

### Zenehallgatás

Vezeték nélkül hallgathat zenét okostelefonról, zenelejátszóról vagy egyéb készülékekről.



### Telefonálás

A készüléket kihangosítóként használva kezdeményezhet és fogadhat hívásokat úgy, hogy okostelefonja vagy mobiltelefonja a táskájában vagy a zsebében van.



Vezeték nélküli zajsűrő sztereó headset  
LinkBuds S

## A hangos útmutatás bemutatása

A gyári beállítások szerint a headset viselésekor angol nyelvű hangos útmutatást fog hallani a headseten keresztül. A hangos útmutatás tartalmának ismertetése zárójelben szerepel.

A hangos útmutatás nyelvének módosításához vagy az útmutatás be/kikapcsolásához használja a „Sony | Headphones Connect” alkalmazást. További részletekért lásd: „Sony | Headphones Connect” alkalmazás – Súgóútmutató.

[https://rd1.sony.net/help/mdr/hpc/h\\_zz/](https://rd1.sony.net/help/mdr/hpc/h_zz/)

- A headset vásárlás utáni első párosításakor vagy a headset inicializálása után (amikor nincs párosítási információ a headsetben), amikor a headset a töltőtökből való eltávolításával és a headset egységeket mindkét fülbe helyezésével automatikusan belép a párosítási üzemmódba/a headset manuális párosításakor, amikor a headsetet kiveszi a töltőtökből és a headset egységeket mindkét fülbe helyezi a párosítási üzemmód során: „Pairing” (Párosítás)
- Amikor a headset akkumulátorának energiaszintje alacsony: „Low battery” (Az akkumulátor merülőben van)
- A headset alacsony akkumulátortöltöttség miatti automatikus kikapcsolásakor: „Battery is empty” (Az akkumulátor lemerült)
- Ha a Google™ Assistant nem érhető el a szoftverfrissítés során: „The Google assistant is not available during update. Please wait a moment until the update completes.” (A Google Assistant nem érhető el a frissítés során. Várjon egy rövid ideig, amíg a frissítés be nem fejeződik.)
- Ha a Google Assistant még a Google Assistanthez rendelt headset egység működtetésekor sem érhető el a headsethez csatlakoztatott okostelefonon: „The Google Assistant is not connected” (A Google Assistant nincs csatlakoztatva)
- Ha az Amazon Alexa még az Amazon Alexa funkcióhoz rendelt headset egység működtetésekor sem érhető el a headsethez csatlakoztatott okostelefonon: „Either your mobile device isn't connected; or you need to open the Alexa App and try again” (A mobilkészlet nincs csatlakoztatva, vagy meg kell nyitni az Alexa alkalmazást, és újra kell próbálkozni)
- Ha a Quick Access nem érhető el, mert a Service Link ki van kapcsolva: „Launch Headphones Connect to activate Service Link” (A Headphones Connect indítása a Service Link aktiválásához)
- Ha a Quick Access nem érhető el egy szoftverfrissítés során: „Function is not available during update. Please wait a moment until the update completes.” (A funkció frissítés közben nem érhető el. Várjon egy pillanatot, amíg a frissítés befejeződik.)
- Ha nem indul el a megfelelő alkalmazás a Quick Access funkcióhoz hozzárendelt headset egység használatakor: „App assigned to the Quick Access is not launched on the mobile device” (A Quick Access funkcióhoz rendelt alkalmazás nem indul el a mobilkészleten)

### Megjegyzés

- A hangos útmutatás nyelvének módosítása körülbelül 20 percet vesz igénybe.
- Ha a hangos útmutatás nyelvének módosítása után a headset inicializálásával visszaállítja a gyári beállításokat, a nyelv is visszaáll a gyári beállításra.
- Ha a hangos útmutatás a hangos útmutatás nyelvének módosítása, illetve a headset szoftverének frissítése után sem hallható, helyezze a headsetet a töltőtökből a kikapcsoláshoz, majd távolítsa el a headsetet a töltőtökből az újbóli bekapcsoláshoz.

### Kapcsolódó témák

- [Csak ez egyik headsetegység viselése](#)



Vezeték nélküli zajsűrő sztereó headset  
LinkBuds S

## A csomag tartalmának ellenőrzése

A csomag kinyitása után ellenőrizze, hogy a listán szereplő összes tétel megtalálható-e a csomagban. Ha ezen tételek valamelyike hiányzik, lépjen kapcsolatba a viszonteladójával.

A zárójeles számok az adott tétel mennyiségét mutatják.

### Vezeték nélküli zajsűrő sztereó headset

#### USB Type-C® kábel (USB-A – USB-C®) (kb. 20 cm) (1)



### Hibrid szilikongumi fül dugóvégek (SS/S/M/LL méretenként 2 db.)

- A megvásárolt headset bal és jobb oldali egységére M méretű fül dugóvégek vannak felhelyezve.
- A színétől függően a headsethez az alábbi fül dugóvégtípusok egyike van mellékelve.
  - A fül dugóvégek mérete a fül dugóvégek aljának belsejében lévő pontozott vonalak száma alapján határozható meg.

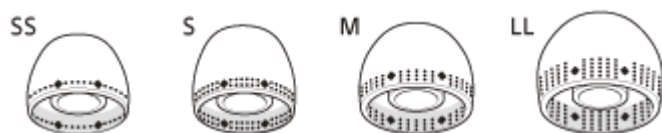

**SS méret:** 1 vonal

**S méret:** 2 vonal

**M méret:** 3 vonal

**LL méret:** 5 vonal

- A fül dugóvégek mérete a fül dugóvégek belsejének színe alapján határozható meg.

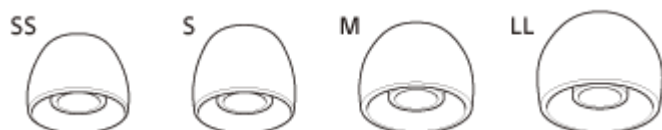

**SS méret:** vörös

**S méret:** narancssárga

**M méret:** zöld

**LL méret:** lila

### Töltőtök (1)

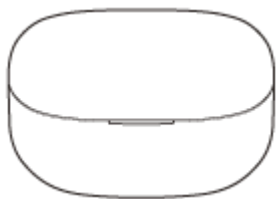

### Megjegyzés

- Az L méretű fülugóvégek nem tartozékok. L méretű a fülugóvégeket (EP-EX11 sorozat) a legközelebbi Sony-márkakereskedőnél vásárolhat.
- A fülugóvégek fogyóeszköznek minősülnek. Ha a mellékelt fülugóvégek sérültek és cserére szorulnak, lépjen kapcsolatba a legközelebbi Sony-forgalmazóval.

---

### Kapcsolódó témák

- [A fülugóvégek megsérülhetnek vagy elveszhetnek.](#)

Vezeték nélküli zajszűrő sztereó headset  
LinkBuds S

## A fülugóvégek cseréje

A megvásárolt headset bal és jobb oldali egységére M méretű fülugóvégek vannak felhelyezve.

Ha a fülugóvégek mérete nem illik a hallójáratba, vagy nem megfelelően viseli a headsetet a fülében, előfordulhat, hogy a koppintási műveletek vagy a Speak-to-Chat beszédfelismerés nem működik megfelelően, illetve romolhat a hangminőség, a zajszűrés eredményessége vagy a hívások minősége.

Ha ezen jelenségek valamelyikét tapasztalja, próbálkozzon a következőkkel.

- Válasszon más méretű fülugóvéget, amely szorosabban illeszkedik a fülébe. Amikor más méretű fülugóvégre vált, a nagyobbaktól a kisebbek felé haladva próbálja ki a különböző méretűeket. A bal és jobb oldali fülugóvégek mérete eltérhet.
- A „Sony | Headphones Connect” alkalmazás segítséget nyújt a legmegfelelőbb fülugóvégek kiválasztásában, hogy a legoptimálisabb zajszűrési hatást érhesse el.
- Ellenőrizze, hogy megfelelően viseli-e a headsetet a fülében. Viselje úgy a headsetet, hogy a fülugóvégek kényelmesen és a lehető legmélyebben helyezkedjenek el a hallójáratban.

## Hibrid szilikongumi fülugóvégek

A színétől függően a headsethez az alábbi fülugóvégtípusok egyike van mellékelve.

- A fülugóvégek mérete a fülugóvégek aljának belsejében lévő pontozott vonalak száma alapján határozható meg.

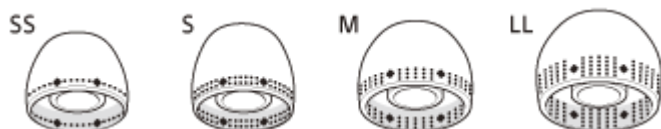

**SS méret:** 1 vonal

**S méret:** 2 vonal

**M méret:** 3 vonal

**LL méret:** 5 vonal

- A fülugóvégek mérete a fülugóvégek belsejének színe alapján határozható meg.

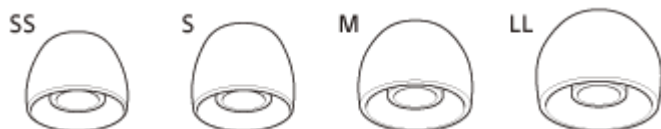

**SS méret:** vörös

**S méret:** narancssárga

**M méret:** zöld

**LL méret:** lila

### 1 Távolítsa el a fülugóvéget.

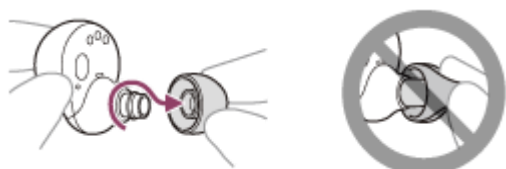

Fogja meg a headset egységet, és a kihúzáshoz forgatva csavarja el a fül dugóvéget.  
Ne csípje össze a fül dugóvégét, amikor eltávolítja.

## 2 Helyezze fel a fül dugóvéget.

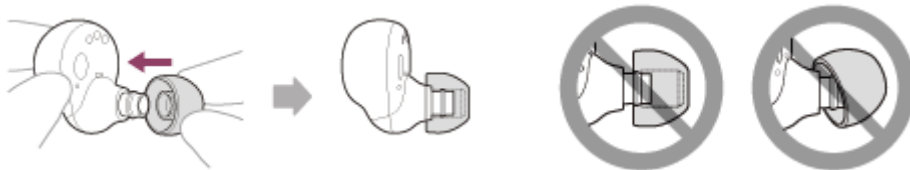

Szorosan, ütközésig helyezze fel a fül dugóvéget. Ne csatlakoztassa lazán vagy ferdén.

### Kapcsolódó témák

- [A headset viselése](#)

Vezeték nélküli zajsűrő sztereó headset  
LinkBuds S

## A részek helye és funkciója

### Headset

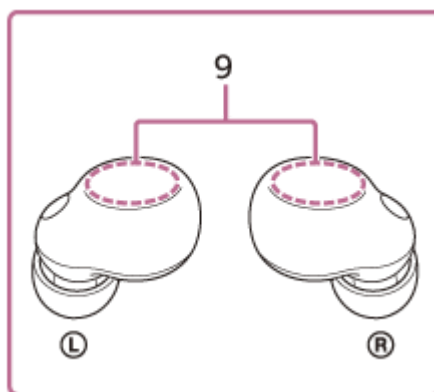
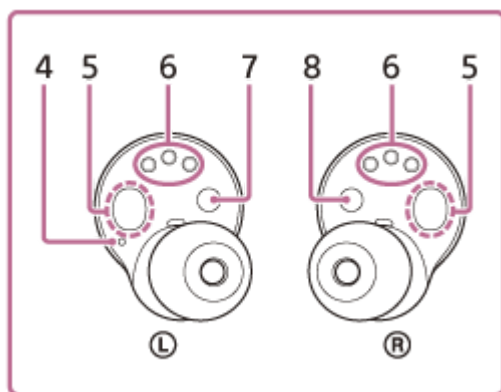
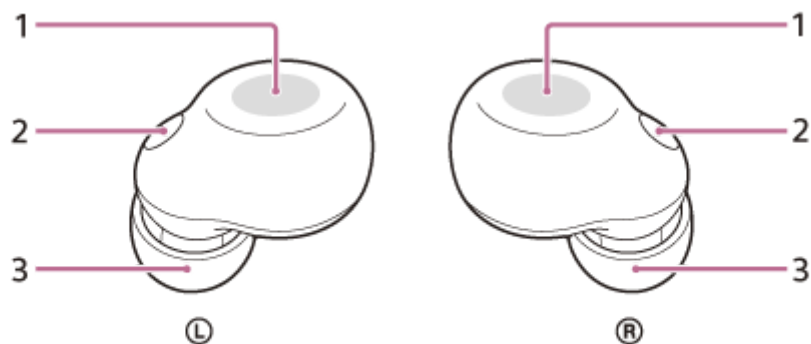

1. Érintésérzékelők (bal, jobb)
2. Mikrofonok (bal, jobb)
3. Fül dugóvégek (bal, jobb)
4. Kitapintható pont  
A headset bal oldali egységének felszínén egy kitapintható pont található.
5. IR-érzékelők (bal, jobb)
6. Töltőcsatlakozók (bal, jobb)
7. Ⓛ (bal) jelzése
8. Ⓜ (jobb) jelzése
9. Beépített antennák (bal, jobb)  
Egy-egy Bluetooth-antenna van beépítve a headset bal és jobb oldali egységébe.

### Töltőtök

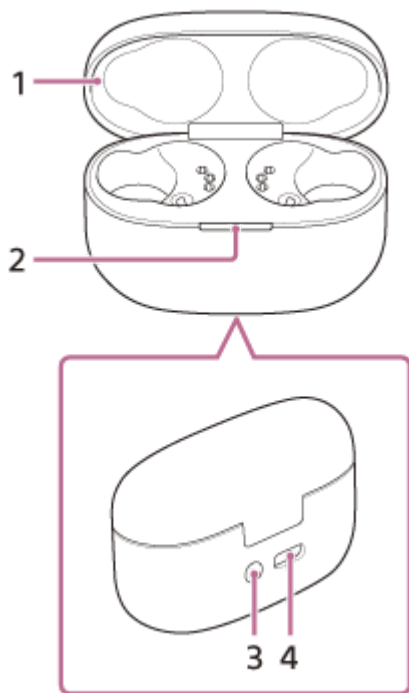

1. Fedél

2. Jelzőfény (zöld/narancssárga/kék)

A headset bekapcsolási, kommunikációs vagy töltési állapotát mutatja.

3. Párosítás/inicializálás/visszaállítás gomb

A headset párosítási üzemmódjához, inicializálásához vagy visszaállításához használható.

4. USB Type-C port

A mellékelt USB Type-C kábellel csatlakoztassa a töltőtokot egy számítógéphez vagy egy fali aljzathoz egy kereskedelmi forgalomban kapható USB-s hálózati tápegységen keresztül a headset és a töltőtok egyidejű feltöltéséhez.

---

## Kapcsolódó témák

- [A jelzőfény](#)
- [Az akkumulátor töltöttségének ellenőrzése](#)

Vezeték nélküli zajsűrű sztereó headset  
LinkBuds S

## A jelzőfény

A headset/töltőtok különböző állapotait a töltőtok jelzőfényének segítségével ellenőrizheti.

● : Zölden világít / ● : Narancssárgán világít / ● : Kéken világít / -: Kikapcsol



### Az akkumulátor energiaszintjének jelzése

Amikor a headset mindkét egysége a töltőtokban van: a bal és jobb oldali egység közül az alacsonyabb energiaszintű egység akkumulátor-energiaszintjét mutatja.



Amikor csak a headset egyik egysége van a töltőtokban: a töltőtokban lévő headset egység akkumulátor-energiaszintjét mutatja.

Amikor egyik headset egység sincs a töltőtokban: a töltőtok akkumulátor-energiaszintjét mutatja.





Amikor a töltőtok fedelét kinyitja vagy becsukja, vagy kihúzza az USB Type-C kábelt a töltés befejezése után, a jelzőfény a következőképpen gyullad ki az akkumulátor energiaszintjétől függően.

- Ha a headset a töltőtokban van és a headset akkumulátora 95%-os vagy magasabb töltöttségi szintű/Ha a headset nincs a töltőtokban és a töltőtok akkumulátora 31%-os vagy magasabb töltöttségi szintű  
 - - - - - (zölden világít körülbelül 6 másodpercig)
- Ha a headset a töltőtokban van és a headset akkumulátorának töltöttségi szintje 94% és 1% között van/Ha a headset nincs a töltőtokban és a töltőtok akkumulátorának töltöttségi szintje 30% és 1% között van  
 - - - - - (narancssárgán világít körülbelül 6 másodpercig)
- Ha a headset a töltőtokban van és a headset akkumulátorának töltöttségi szintje 1% alatt van/Ha a headset nincs a töltőtokban és a töltőtok akkumulátorának töltöttségi szintje 1% alatt van  
 - - - - - (kikapcsol)

Ha a headset nincs a töltőtokban, vagy ha a headset a töltőtokban van, a jelzőfény a következőképpen gyullad ki az akkumulátor energiaszintjétől függően.

- Ha a headset a töltőtokban van és a headset akkumulátora 95%-os vagy magasabb töltöttségi szintű/Ha a headset nincs a töltőtokban és a töltőtok akkumulátora 31%-os vagy magasabb töltöttségi szintű  
 - - - - - (zölden világít körülbelül 3 másodpercig)
- Ha a headset a töltőtokban van és a headset akkumulátorának töltöttségi szintje 94% és 1% között van/Ha a headset nincs a töltőtokban és a töltőtok akkumulátorának töltöttségi szintje 30% és 1% között van  
 - - - - - (narancssárgán világít körülbelül 3 másodpercig)
- Ha a headset a töltőtokban van és a headset akkumulátorának töltöttségi szintje 1% alatt van/Ha a headset nincs a töltőtokban és a töltőtok akkumulátorának töltöttségi szintje 1% alatt van  
 - - - - - (kikapcsol)

### Töltési állapot

- A headset töltésekor/A töltőtok töltésekor  
 (narancssárgán világít)
- Amikor az akkumulátor teljesen fel van töltve, amikor tölteni kezdi a headsetet/töltőtokot  
 - - - - - (körülbelül 1 percig narancssárgán világít, majd kikapcsol)
- Amikor az akkumulátor teljesen feltöltődik, és a töltés befejeződik  
 - - - - - (kikapcsol)
- Vezeték nélküli töltés során, amikor felnyitja vagy lezárja a töltőtok fedelét / Amikor a headsetet a töltőtokba teszi vagy kiveti a töltőtokból  
 - - - - -  (körülbelül 0,5 másodpercre kikapcsol, majd narancssárgán világít)

- Abnormális hőmérséklet  
● - ● - - - - ● - ● - - - - ● - ● - - - - (ismétlődően, kétszer narancssárgán felvillan)
- Ha töltés közben hiba lép fel, és a töltés nem végezhető el  
■ - ■ - - ■ - - - ■ - - - ■ - - - ■ - - - ■ - - - (többször lassan narancssárgán villog)
- A headset bal és jobb egységének helytelen kombinációja  
● - ● - ● - - - - ● - ● - ● - - - - (ismétlődően, háromszor narancssárgán felvillan)

## Bluetooth-kapcsolat állapota

- Párosítási üzemmód  
■ ■ ■ ■ - - - - ■ ■ ■ ■ - - - - - (ismétlődően kétszer lassan, kéken felvillan)
- A csatlakozási folyamat befejeződött  
■ ■ ■ ■ ■ ■ ■ ■ ■ ■ (lassan, kéken villog körülbelül 5 másodpercig)

## Egyebek

- Inicializálás befejezve  
● ● ● ● (4 alkalommal zölden felvillan)  
További részletekért lásd: „[A headset gyári értékekre állítása](#)”.

### Tipp

- Viseléskor a headset különböző állapotait a hangos útmutatás segítségével ellenőrizheti.

## Kapcsolódó témák

- [Töltés](#)
- [Az akkumulátor töltöttségének ellenőrzése](#)
- [Mire használható a „Sony | Headphones Connect” alkalmazás?](#)
- [A hangos útmutatás bemutatása](#)
- [A headset gyári értékekre állítása](#)



Vezeték nélküli zajszűrő sztereó headset  
LinkBuds S

## A headset viselése

### 1 Helyezze be a headset egységeit mindkét fülébe.

A headset egységeket úgy vegye fel, hogy az **L** (bal) jelzésű a bal fülében, az **R** (jobb) jelzésű pedig a jobb fülében legyen. A bal oldali egységen egy kitapintható pont található.

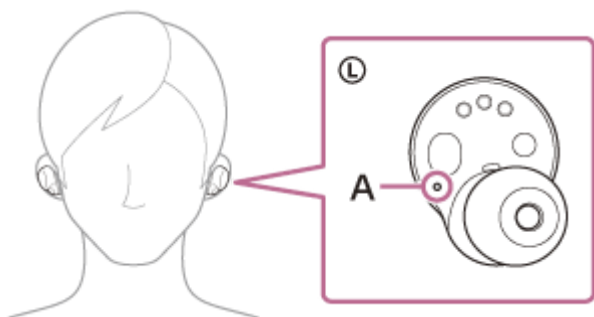

**A:** Kitapintható pont

Ügyeljen arra, hogy a headset felvétele közben ne érjen hozzá az érintésérzékelőhöz.

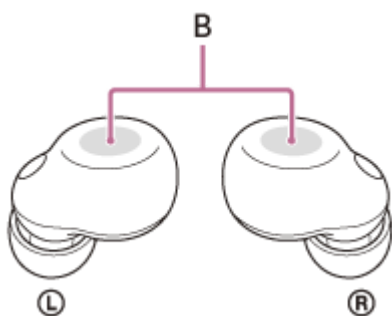

**B:** Érintésérzékelők (bal, jobb)

### 2 Állítsa be úgy a headsetet, hogy kényelmesen illeszkedjen a fülébe.

Csavaró mozdulattal forgassa el a headsetegységet, hogy a fülugóvég jobban illeszkedjen a hallójáratába.



#### Tipp

- Amikor a headset egységet a fülébe helyezi, vagy beállítja a headset egység pozícióját, akkor a headset egység tartásáról a **2** lépésnél lévő ábráról tájékozódhat.

## A megfelelő hang- és hívásminőség és a zajszűrési funkció hatékony működésének előfeltételei

Ha a fülugóvégek mérete nem illik a hallójáratba, vagy nem megfelelően viseli a headsetet a füleiben, előfordulhat, hogy a koppintási műveletek vagy a Speak-to-Chat beszédfelismerés nem működik megfelelően, illetve romolhat a hangminőség, a zajszűrés eredményessége vagy a hívások minősége.

Ha ezen jelenségek valamelyikét tapasztalja, próbálkozzon a következőkkel.

- Válasszon más méretű fülugóvéget, amely szorosabban illeszkedik a fülébe. Amikor más méretű fülugóvégre vált, a nagyobbaktól a kisebbek felé haladva próbálja ki a különböző méretűeket. A bal és jobb oldali fülugóvégek mérete eltérhet.
- A „Sony | Headphones Connect” alkalmazás segítséget nyújt a legmegfelelőbb fülugóvégek kiválasztásában, hogy a legoptimálisabb zajszűrési hatást érhesse el.
- Ellenőrizze, hogy megfelelően viseli-e a headsetet a füleiben; lásd: **2** . lépés. Viselje úgy a headsetet, hogy a fülugóvégek kényelmesen és a lehető legmélyebben helyezkedjenek el a hallójáratban.

## A headset felhelyezésekor és eltávolításakor

A gyári beállítások szerint a beépített infravörös érzékelők észlelik, amikor a headsetet a fülbe helyezik vagy kiveszik, így lehetségessé válik, hogy a headset szüneteltesse és újraindítsa a zenelejátszást, illetve hogy az érintésérzékelőket és a hangos útmutatásokat vezérelje.

### A headset viselésekor

- Az érintésérzékelők segítségével zenét játszhat le, hívásokat indíthat és fogadhat stb.
- A műveletnek és az állapotnak megfelelő hangos útmutatásokat fog hallani.

### A headset levételekor

- Ha úgy hallgat zenét, hogy a headset mindkét egysége a fülében van, a zenelejátszás szünetel, ha az egyik vagy mindkét egységet kiveszi. Ha az eltávolított headsetet újra felhelyezi, a headset folytatja a zenelejátszást.
- Ha a töltőtokból való kivétel után 15 percig nem helyezi fel a headsetet, a headset automatikusan kikapcsol az energiatakarékosság érdekében. A headsetet az érintésérzékelőre való koppintással kapcsolhatja be, vagy úgy, ha behelyezi a fülébe.
- Annak érdekében, hogy a headset ne reagáljon helytelenül, a headset érintésérzékelőire koppintva nem fog tudni zenét lejátszani, hívásokat indítani és fogadni vagy más műveleteket végrehajtani, amikor nem viseli a fülében a headsetet.

### Tipp

- Csak az egyik headset egység viselésekor is játszhat le zenét, indíthat és fogadhat hívásokat stb.
- A „Sony | Headphones Connect” alkalmazás használatával módosíthatja az automatikus zenemegállítást és -újraindítást beállítását vagy a headset automatikus kikapcsolását.

## Kapcsolódó témák

- [A fülugóvégek cseréje](#)
- [Csak ez egyik headsetegység viselése](#)
- [Mire használható a „Sony | Headphones Connect” alkalmazás?](#)

Vezeték nélküli zajsűrű sztereó headset  
LinkBuds S

## Csak ez egyik headsetegység viselése

Megteheti, hogy a headsetnek csak az egyik egységét veszi ki a töltőtökből, és külön használja. Ilyen esetben csak a töltőtökből kivett egység kapcsol be.

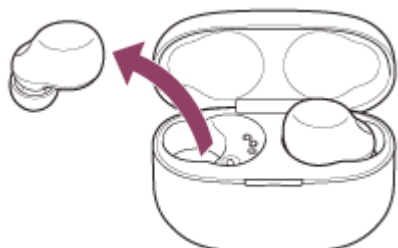

### A másik egység felhelyezésekor

Automatikusan létrejön a kapcsolat a bal és a jobb oldali egység között, és a headset mindkét egységén hallható lesz a zene vagy más hangkimenet.

### Funkciók hozzárendelése az érintésérzékelőkhöz

Előfordulhat, hogy az éppen viselt headset egységen a gyári beállítások szerint egyes funkciók nem érhetők el. Ebben az esetben a „Sony | Headphones Connect” alkalmazás használatával módosíthatja az érintésérzékelők hozzárendelt funkcióit.

#### Tipp

- A gyári beállítások szerint a zenelejátszás funkció a jobb oldali egységhez van rendelve. Ha csak az egyik fülén hallgat zenét, és csak a jobb oldali egységet viseli a fülében, akkor a jobb oldali egység érintésérzékelőjét használhatja a zenelejátszáshoz. Ha csak a bal oldali egységet viseli a fülében, akkor a csatlakoztatott eszközt tudja a zene lejátszásához használni.
- Ha csak az egyik egységet viselve játszik le zenét vagy más sztereó hangkimenetet, a jobb és bal oldali csatornák összevonásával monó hangzás jön létre.
- Akkor is folytathat kihangosított hívást, ha csak ez egyik headsetegységet viseli. A bejövő hívásokat a viselt headsetegységen fogadhatja. Ha a másik egységet a másik fülébe helyezi, miközben az egyiket beszél, a hívást mindkét egységgel folytathatja.

#### Megjegyzés

- Ha a Service Link be lett kapcsolva a „Sony | Headphones Connect” alkalmazással, használja a headset jobb oldali egységét. Nem használhatja csak a headset bal oldali egységét.
- Az érintésérzékelők hozzárendelésétől és/vagy a hangsegéd beállításától függően előfordulhat, hogy nem csak a headset egyik egységét tudja használni. Tekintse meg az alábbiakat, és ellenőrizze a beállítást a „Sony | Headphones Connect” alkalmazásban.

Hangsegéd beállítása menüelem	Specifikáció
[Voice Assist Function of Mobile Device]	A headset mindkét egysége használható.

Hangsegéd beállítása menüelem	Specifikáció
[Google Assistant] vagy [Amazon Alexa]	Csak a [Playback control] beállítású érintésérzékelő vezérlés funkcióval rendelkező headset egység használható. Rendelje hozzá a [Playback control] funkciót ahhoz a headset egységhez, amelyiket használni kívánja. A gyári beállítások szerint a [Playback control] a jobb oldali egységhez van rendelve. Amikor a [Playback control] funkciót mindkét headset egységhez hozzárendeli, a teljes funkcionalitás csak a jobb oldali egységen lesz elérhető.
[Do not use]	A headset mindkét egysége használható.

---

## Kapcsolódó témák

- [Az audioeszköz vezérlése \(Bluetooth-kapcsolat\)](#)
- [Funkciók telefonhívás közben](#)
- [Mire használható a „Sony | Headphones Connect” alkalmazás?](#)

Vezeték nélküli zajszűrő sztereó headset  
LinkBuds S

## Az érintésérzékelő

Az érintésérzékelőre koppintással különféle műveleteket hajthat végre: zenét játszhat le, hívásokat vezérelhet, vagy módosíthatja a zajkioltási funkció beállítását.

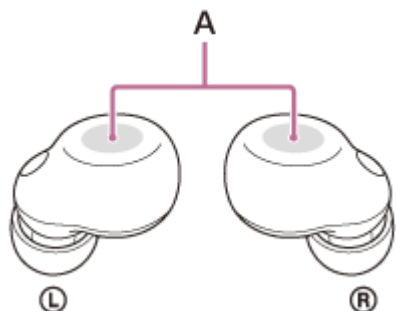

**A:** Érintésérzékelők (bal, jobb)

Az érintésérzékelő működtetéséhez érintse meg az érintésérzékelőt mutatóujjával.

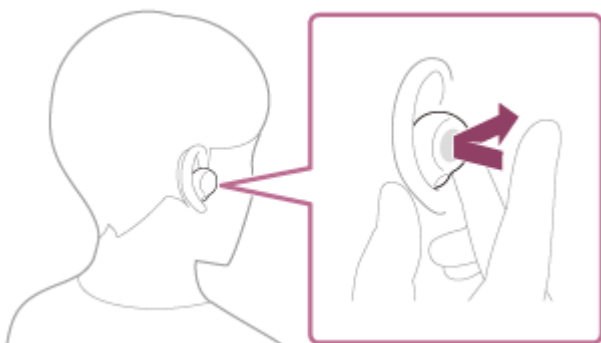

### Példák a használható műveletekre

	Bal	Jobb
Koppintás	A zajkioltási funkció és a környezeti hang üzemmód közötti váltás	Zeneszám lejátszása, vagy a lejátszás szüneteltetése
Dupla koppintás	Hívás fogadása vagy befejezése	Ugrás a következő szám elejére Hívás fogadása vagy befejezése
Tripla koppintás	—	Ugrás az előző (vagy lejátszás közben az aktuális) szám elejére
Az érintésérzékelő megérintve tartása	A gyors fülelés üzemmód aktiválása	A hangos segéd funkció használata vagy kikapcsolása (Google app/Siri)

#### Tipp

- Kétszer vagy háromszor gyorsan koppintson az érintésérzékelőre, kb. 0,3 másodperces időközzel.
- A „Sony | Headphones Connect” alkalmazás használatával módosíthatja bal és a jobb egység érintésérzékelőjének hozzárendelt funkcióit. A gyári beállítások szerint a jobb oldali egység érintésérzékelőjéhez rendelt zenelejátszási funkció átirányítható például

a bal oldali egység érintésérzékelőjére.

Módosíthatja azokat a beállításokat is, amelyek nem rendelik hozzá a zenelejátszási funkciót, a zajszűrő funkciót, a környezeti hang üzemmódot és a lejátszási hangerő beállítása funkció, stb.

## Megjegyzés

- Az érintésérzékelők nem működtethetők, amikor nem viseli a headsetet. Ha a „Sony | Headphones Connect” alkalmazással letiltja a viselésérzékelésen alapuló automatikus kikapcsolást, az érintésérzékelők akkor is működtethetők, amikor éppen nem viseli a headsetet.
- Amikor okostelefonon elvégzi a Google Assistant kezdeti beállítását, előfordulhat, hogy a rendszer automatikusan módosítja az érintésérzékelőkhöz rendelt funkciókat.  
A „Sony | Headphones Connect” alkalmazással ellenőrizhető, hogy melyik érintésérzékelőhöz melyik funkció van hozzárendelve.
- Amikor okostelefonon elvégzi az Amazon Alexa kezdeti beállítását, előfordulhat, hogy a rendszer automatikusan módosítja az érintésérzékelőkhöz rendelt funkciókat.  
A „Sony | Headphones Connect” alkalmazással ellenőrizhető, hogy melyik érintésérzékelőhöz melyik funkció van hozzárendelve.

---

## Kapcsolódó témák

- [Mire használható a „Sony | Headphones Connect” alkalmazás?](#)
- [Az audioeszköz vezérlése \(Bluetooth-kapcsolat\)](#)
- [Funkciók telefonhívás közben](#)

Vezeték nélküli zajszűrő sztereó headset  
LinkBuds S

## Az Quick Access használata

A Quick Access funkció révén egyszerűen a headset érintésérzékelőjének megérintésével játszhat le tartalmakat a megfelelő alkalmazásban.

- 1 Tegye a füleibe a headset egységeit, és csatlakoztassa a headsetet az okostelefonhoz Bluetooth-kapcsolaton keresztül.**
- 2 Nyissa meg a „Sony | Headphones Connect” alkalmazást, és rendelje hozzá az összekapcsolni kívánt szolgáltatásokat ehhez: Quick Access.**

A „Sony | Headphones Connect” alkalmazással kapcsolatban az alábbi URL-címen találhat részletes információkat.  
[https://rd1.sony.net/help/mdr/hpc/h\\_zz/](https://rd1.sony.net/help/mdr/hpc/h_zz/)
- 3 Indítsa el az ehhez rendelt szolgáltatások alkalmazását: Quick Access.**
- 4 A Quick Access használatához érintse meg az érintésérzékelőt a bal oldali egységen.**
  - Koppintson kétszer erre: Quick Access
  - Koppintson 3-szor erre: Quick Access

### Tipp

- A Quick Access azon az érintésérzékelővel ellátott headset egységen használható, amelyhez a zajszűrő funkció és a környezeti hang mód váltás funkció hozzá lett rendelve. A gyári beállítások szerint ez a funkció a bal oldali egységhez van rendelve. A „Sony | Headphones Connect” alkalmazás használatával módosíthatja bal és a jobb egység érintésérzékelőjének hozzárendelt funkcióit.
- A Quick Access használatához telepítenie kell a megfelelő okostelefon-alkalmazást, és csatlakoznia kell az internethez. Egyes alkalmazások esetében be kell jelentkeznie.
- A Quick Access legújabb specifikációjáról a [Services] lapon, a „Sony | Headphones Connect” alkalmazásban tájékozódhat.
- Ugyanezt a szolgáltatást a Quick Access 2 érintéses és 3 érintéses beállításához is hozzárendelheti.
- Ha nem indul el a megfelelő alkalmazás, amikor megérinti a headset érintésérzékelőjét, a következő tájékoztatás hallható mindkét (vagy az Ön által viselt) headset egységből: „App assigned to the Quick Access is not launched on the mobile device” (A Quick Access funkcióhoz rendelt alkalmazás nem indul el a mobil eszközön).

### Megjegyzés

- A Quick Access funkcióhoz hozzárendelhető szolgáltatások az országtól vagy régiótól függően eltérőek lehetnek.

### Kapcsolódó témák

- [Mire használható a „Sony | Headphones Connect” alkalmazás?](#)
- [Mit tehet a partnerek szolgáltatásaival](#)





Vezeték nélküli zajsűrű sztereó headset  
LinkBuds S

## Töltés

A headset és a töltőtok beépített, újratölthető lítium-ion akkumulátort tartalmaz. A mellékelt USB Type-C kábel használatával a használat előtt töltsse fel a headsetet.

### 1 Helyezze be a headsetet a töltőtokba.

Helyezze vissza a headset bal oldali egységét (a tapintható ponttal ellátott egységet) a töltőtok bal oldali nyílásába, a headset jobb oldali egységét pedig a töltőtok jobb oldali nyílásába. A beépített mágnes a headset valamennyi egységét a megfelelő helyzetbe fogja állítani a töltőtokban.

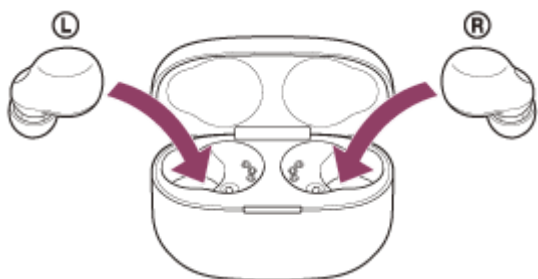

Ha a töltőtok hátralévő akkumulátor-üzemideje kielégítő, a töltőtok jelzőfénye (narancssárga vagy zöld) körülbelül 3 másodpercig világít.

Elindul a headset töltése. Miután a headsetet elhelyezte a töltőtokban, zárja le a fedelét.

### 2 Csatlakoztassa a töltőtokot egy fali aljzathoz.

Használja a mellékelt USB Type-C kábelt és egy kereskedelmi forgalomban kapható USB-s hálózati adaptert.

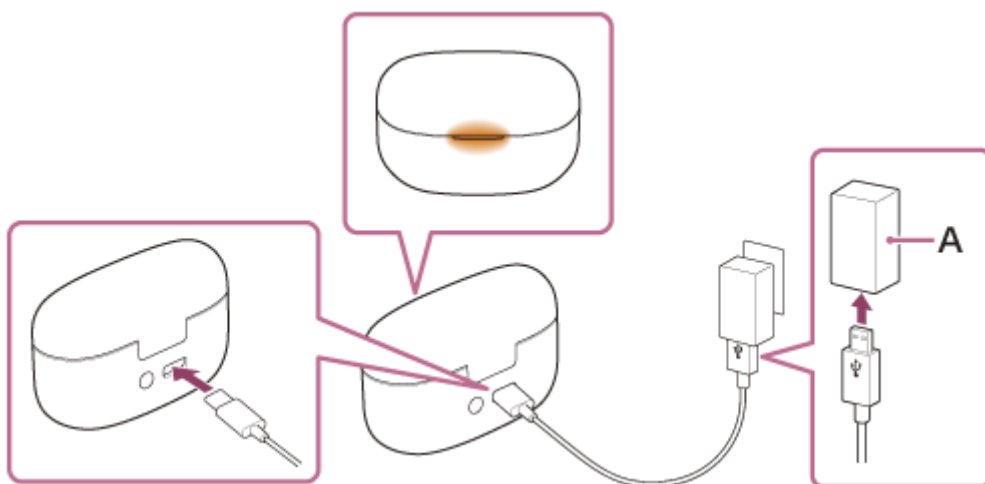

**A:** USB-s hálózati tápegység

Megkezdődik a headset és a töltőtok töltése. A töltőtok jelzőfénye (narancssárgán) világítani kezd.

A töltés befejeztével a töltőtok jelzőfénye kikapcsol.

Távolítsa el az USB Type-C kábelt.

### A töltési idő

A headset és a töltőtok teljes feltöltéséhez szükséges idő nagyjából 3 óra (\*).

\* A lemerült akkumulátor teljes feltöltéséhez szükséges idő. A töltési idő a használati körülményektől függően eltérő lehet.

## A headset feltöltése olyan helyeken, ahol nem áll rendelkezésre tápellátás

A töltőtokba egy újratölthető akkumulátor van beépítve. Ha előre feltölti a töltőtokot, utána használhatja azt a headset töltésére, amikor nem áll rendelkezésre tápellátás.

A headset bal és jobb oldali egységének teljes feltöltéséhez szükséges idő nagyjából 2 óra.

## Rendszerkövetelmények az akkumulátor USB-csatlakozón keresztüli töltéséhez

### USB hálózati adapter váltakozó áramhoz

Kereskedelmi forgalomban kapható, 0,5 A (500 mA) áramerősségű tápellátást biztosító USB-s hálózati tápegység

### Személyi számítógép

Egy normál USB-csatlakozóval rendelkező személyi számítógép

- Nem tudjuk garantálni, hogy az eszköz minden számítógépről tölthető.
- Az egyedileg vagy házilag épített számítógépek esetében a működés nem garantált.

### Tipp

- A headsetet úgy is töltheti, ha a töltőtokot csatlakoztatja egy bekapcsolt számítógéphez a mellékelt USB Type-C kábel segítségével.

### Megjegyzés

- Mindenképpen a mellékelt USB Type-C kábelt használja. Ha nem így tesz, előfordulhat, hogy az eszközt nem lehet tölteni.
- Az USB-s hálózati tápegység típusától függően előfordulhat, hogy az eszközt nem lehet tölteni.
- A headset funkcióinak beállításaitól és a használat körülményeitől függően a bal és a jobb oldali egységek újratölthető akkumulátorának energiafogyasztása eltérő lehet. Ennek eredményeként a bal és a jobb oldali egységek újratölthető akkumulátorainak töltési ideje eltérő lehet. Ez azonban nem jelent hibás működést.
- A headset nem tölthető, ha a számítógép készenléti (alvó) vagy hibernált üzemmódba kapcsol. Ebben az esetben módosítsa a számítógép beállításait, és kezdje újra a töltést.
- Ha a headsetet a töltőtokba helyezi, és a töltőtok (narancssárga) jelzőfénye körülbelül 3 másodpercre felvillan, majd kikapcsol, akkor a töltőtok akkumulátorának energiaszintje alacsony. Töltse fel a töltőtokot.
- Ha a töltőtok jelzőfénye nem kapcsol be még akkor sem, amikor a headsetet a töltőtokba helyezi, akkor a töltőtok akkumulátora lemerült. Töltse fel a töltőtokot.
- Ha hosszú ideig nem használja a headsetet, az újratölthető akkumulátor üzemideje csökkenhet. Többszöri feltöltés és lemerítés után azonban javulni fog. Ha hosszú ideig tárolja a headsetet, a kisülés megakadályozása érdekében 6 havonként egyszer töltsen fel az akkumulátort.
- Ha a headset hosszabb ideig használaton kívül volt, az akkumulátor feltöltése hosszabb ideig tarthat.
- Zárja le a töltőtok fedelét, nehogy lemerüljön a töltőtok akkumulátora.
- Ha probléma merül fel a headset újratölthető akkumulátorával vagy a töltőtokkal, és a töltés során szokatlan dolog történik, a töltőtok jelzőfénye (narancssárgán) villogni kezd. A töltést ajánlott egy 15 °C és 35 °C közötti hőmérsékletű helyen elvégezni. Ezen a tartományon kívül előfordulhat, hogy a töltés nem lesz hatékony. Ha a probléma továbbra is fennáll, forduljon a legközelebbi Sony-forgalmazóhoz.
- Ha a headsetet hosszú ideig nem használja, előfordulhat, hogy a töltőtok jelzőfénye (narancssárga) nem kezd el világítani azonnal a töltés megkezdésekor. Várjon egy rövid ideig, amíg a jelzőfény (narancssárgán) világítani nem kezd.
- Ha a beépített akkumulátor üzemideje jelentősen csökken, tanácsos kicserélni. Vegye fel a kapcsolatot a legközelebbi Sony-forgalmazóval.
- Ne tegye ki szélsőséges hőmérséklet-változásnak, közvetlen napsugárzásnak, nedvességnek, homoknak, pornak és áramütésnek. Soha ne hagyja a headsetet parkoló járműben.
- Ha számítógéphez csatlakoztatja a töltőtokot, csak a mellékelt USB Type-C kábelt használja, és közvetlenül a számítógéphez csatlakoztassa. Ha a töltőtok egy USB-elosztón keresztül van csatlakoztatva, a töltés nem lesz megfelelő.

- A headset és a töltőtok felmelegedhet a töltés során és a töltés után egy ideig. Ez azonban nem jelent hibás működést.

---

## Kapcsolódó témák

- [A jelzőfény](#)
- [Az akkumulátor töltöttségének ellenőrzése](#)

5-035-793-91(1) Copyright 2022 Sony Corporation

Vezeték nélküli zajsűrő sztereó headset  
LinkBuds S

## Rendelkezésre álló működési idő

A headset rendelkezésre álló működési ideje teljesen feltöltött akkumulátorral a következőképpen alakul:

### Bluetooth-kapcsolat

#### Zenelejátszási idő

Kodek	Zajsűrő funkció/Környezeti hang üzemmód	Rendelkezésre álló működési idő
LDAC™	Zajsűrítés funkció: BE	Max. 3,5 óra
LDAC	Környezeti hang üzemmód: BE	Max. 3,5 óra
LDAC	KI	Max. 4,5 óra
AAC	Zajsűrítés funkció: BE	Max. 6 óra
AAC	Környezeti hang üzemmód: BE	Max. 6 óra
AAC	KI	Max. 9 óra
SBC	Zajsűrítés funkció: BE	Max. 6 óra
SBC	Környezeti hang üzemmód: BE	Max. 6 óra
SBC	KI	Max. 9 óra

- 5 perc töltést követően körülbelül 1 órányi zenelejátszás lehetséges.
- Ha beállítja az alábbi funkciókat, az akkumulátor rendelkezésre álló üzemideje rövidebb lesz a fent leírtaknál.
  - Hangszínszabályozó
  - DSEE Extreme™
  - Speak-to-Chat
  - A hangos segéd funkció saját hanggal való indításának funkciója
  - Service Link

Ha a fenti beállításokat egyszerre működteti, az akkumulátor üzemideje még rövidebb lesz.

#### Kommunikációs idő

Zajsűrő funkció/Környezeti hang üzemmód	Rendelkezésre álló működési idő
Zajsűrítés funkció: BE	Max. 3,5 óra
Környezeti hang üzemmód: BE	Max. 3,5 óra
KI	Max. 3,5 óra

#### Készenléti idő

Zajsűrő funkció/Környezeti hang üzemmód	Rendelkezésre álló működési idő
Zajsűrítés funkció: BE	Max. 8,5 óra

Zajszűrő funkció/Környezeti hang üzemmód	Rendelkezésre álló működési idő
Környezeti hang üzemmód: BE	Max. 8 óra
KI	Max. 16 óra

### Tipp

- A „Sony | Headphones Connect” alkalmazás használatával ellenőrizheti, hogy melyik kodek van használatban egy kapcsolathoz, vagy átválthat a DSEE Extreme funkcióra.

### Megjegyzés

- Az üzemidő (óra) a headset funkcióinak beállításaitól és a használati körülményektől függően eltérhet a fent leírtaktól.
- A headset funkcióinak beállításaitól és a használat körülményeitől függően a bal és a jobb oldali egységek újratölthető akkumulátorának energiafogyasztása eltérő lehet. Ez azonban nem jelent hibás működést.

---

### Kapcsolódó témák

- [Támogatott kodekek](#)
- [A DSEE Extreme funkció](#)
- [Beszélgetés a headset viselése közben \(Speak-to-Chat\)](#)
- [Mire használható a „Sony | Headphones Connect” alkalmazás?](#)

Vezeték nélküli zajsűrű sztereó headset  
LinkBuds S

## Az akkumulátor töltöttségének ellenőrzése

Le tudja ellenőrizni, hogy áll a headset újratölthető akkumulátorainak és a töltőtokjának a töltöttsége.

### Ha a headset akkumulátorának energiaszintje alacsony a headset fülbe helyezésekor vagy használatakor

Ha figyelmeztető hangjelzés és a „Low battery” (Az akkumulátor merülőben van) hangos útmutatás hallható, a lehető leghamarabb kezdje el tölteni a headsetet.

Ha az akkumulátor teljesen lemerül, figyelmeztető hangjelzés, majd a „Battery is empty” (Az akkumulátor lemerült) hangos útmutatás hallható, és a készülék automatikusan kikapcsol.

### iPhone vagy iPod touch használata esetén

Ha a headset iPhone vagy iPod touch készülékhez van csatlakoztatva HFP (Hands-free Profile) Bluetooth-kapcsolaton keresztül, az iPhone vagy az iPod touch képernyőjén megjelenik egy ikon, amely a headset akkumulátorának energiaszintjét jelzi.

Az ábrán látható pozíció csak egy példa.

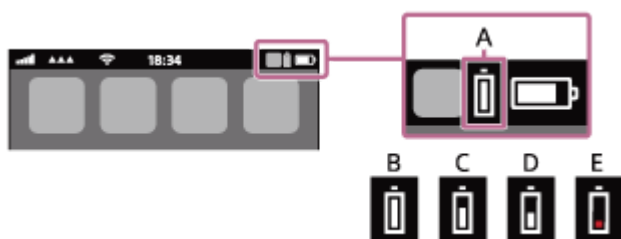

**A:** A headset hátralévő akkumulátor-üzemideje

A hozzávetőleges energiaszint megjelenítése 10 szintre van osztva. A B–E példákon a szintkijelzés látható.

**B:** 100%

**C:** 70%

**D:** 50%

**E:** 10% vagy alacsonyabb (töltés szükséges)

A headset akkumulátorának energiaszintje az iOS 11 vagy újabb rendszerű iPhone vagy iPod touch készülékek minialkalmazásain is megjelenik. A további részleteket az iPhone vagy az iPod touch mellékelt kezelési útmutatója tartalmazza.

A megjelenített és a valós energiaszint egyes esetekben eltérhet. Körülbelüli becslésnek érdemes tekinteni.

### Android™ rendszerű okostelefon (OS 8.1 vagy újabb) használata esetén

Ha a headset Android-okostelefonhoz van csatlakoztatva HFP Bluetooth-kapcsolaton keresztül, válassza ki a [Settings] – [Device connection] – [Bluetooth] lehetőséget a headset energiaszintjének megjelenítéséhez 10 különböző szintként (pl. „100%”, „70%”, „50%” vagy „10%”) ott, ahol a csatlakoztatott Bluetooth-eszköz oszlopa látható az okostelefon képernyőjén.

A fenti művelet csak példa. A részleteket az Android-okostelefon használati útmutatója tartalmazza.

A megjelenített és a valós energiaszint egyes esetekben eltérhet. Körülbelüli becslésnek érdemes tekinteni.

### A töltőtök akkumulátora energiaszintjének ellenőrzése

- Amikor kiveszi a headsetet a töltőtökből, vagy felnyitja vagy lezárja a töltőtök fedelét, amelyben nincsenek headset egységek, és a töltőtökon lévő (narancssárga) jelzőfény világít, akkor a töltőtök akkumulátorának energiaszintje körülbelül 30% és 1% között van. A töltőtök ilyen akkumulátor-energiaszint mellett nem tudja megfelelően feltölteni a headsetet.

- Amikor kiveszi a headsetet a töltőtokból, vagy felnyitja vagy lezárja a töltőtok fedelét, amelyben nincsenek headset egységek, és a töltőtokon lévő jelzőfény nem világít, akkor a töltőtok akkumulátorának energiaszintje 1%-nál kevesebb. Ebben a headset nem tölthető a töltőtokkal.

### Tipp

- A headset akkumulátorának energiaszintje az egységek használati módjától függően eltérő lehet a bal és a jobb oldalon. Ha a headset mindkét egységét használja, a bal és a jobb egység közül a kisebb akkumulátor-energiaszinttel rendelkező egység energiaszintje jelenik meg. Ha csak az egyik headsetegységet használja, a használt egység akkumulátorának energiaszintje jelenik meg.
- A headsetegység és a töltőtok akkumulátorának energiaszintjét a „Sony | Headphones Connect” alkalmazással is ellenőrizheti. Az Android-okostelefonok és az iPhone/iPod touch készülékek egyaránt támogatják az alkalmazást.

### Megjegyzés

- Ha a headset és az okostelefon nem a HFP-profillal van csatlakoztatva, az akkumulátor energiaszintje nem megfelelően jelenik meg.
- Közvetlenül egy szoftverfrissítés után, vagy ha az akkumulátor hosszú ideje nem volt használatban, az akkumulátor energiaszintje esetleg nem megfelelően jelenik meg. Ebben az esetben többször egymás után töltsse fel és merítse le az akkumulátort az energiaszint megfelelő megjelenítéséhez.

---

### Kapcsolódó témák

- [Mire használható a „Sony | Headphones Connect” alkalmazás?](#)
- [A jelzőfény](#)

Vezeték nélküli zajsűrő sztereó headset  
LinkBuds S

## A headset bekapcsolása

### Ha a headset a töltőtokban van

#### 1 Távolítsa el a headsetet a töltőtökből.

A headset automatikusan bekapcsol.

Ha csak egy egységet távolít el a töltőtökből, csak az eltávolított egység kapcsol be.

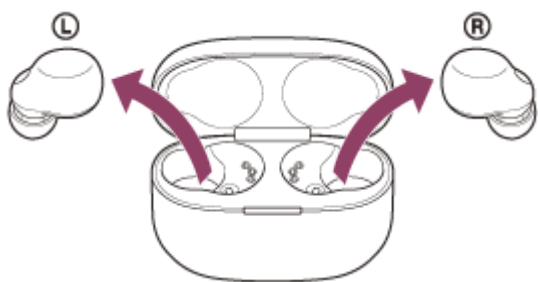

### Ha a headset nincs a töltőtokban

Ha a töltőtökből való kivétel után körülbelül 15 percig nem helyezi a fülébe a headsetet, a headset automatikusan kikapcsol. Ebben az esetben a headsetet az érintésérzékelőre való koppintással vagy a headset fülbe helyezésével kapcsolhatja be. A headset akkor is bekapcsol, ha be van helyezve a töltőtökbe, majd kiveszi a töltőtökből.

A „Sony | Headphones Connect” alkalmazás használatával módosíthatja a headset beállítását úgy, hogy az ne kapcsoljon ki automatikusan.

### Ha headset be van kapcsolva

Ha a headset mindkét egységét eltávolítja a töltőtökből, létrejön a kapcsolat a headset bal és jobb oldali egységei között. Amikor a megvásárlást követően először használja a headsetet, vagy közvetlenül a headset inicializálása után a headset Bluetooth párosítási üzemmódba kapcsol, amikor a headset egységeket mindkét fülébe helyezi.

Amikor a megvásárlást követően először használja a headsetet, illetve közvetlenül a headset inicializálása után a zajsűrési funkció automatikusan bekapcsol, amikor a headset egységeit a fülébe helyezi. Ha a zajsűrési beállítások korábban módosítva lettek, a rendszer megőrzi a beállításokat.

### Kapcsolódó témák

- [Csak ez egyik headsetegység viselése](#)
- [A headset kikapcsolása](#)
- [Mire használható a „Sony | Headphones Connect” alkalmazás?](#)



Vezeték nélküli zajsűrű sztereó headset  
LinkBuds S

## A headset kikapcsolása

### 1 Helyezze be a headsetet a töltőtokba.

Helyezze vissza a headset bal oldali egységét (a tapintható ponttal ellátott egységet) a töltőtok bal oldali nyílásába, a headset jobb oldali egységét pedig a töltőtok jobb oldali nyílásába. A beépített mágnes a headset valamennyi egységét a megfelelő helyzetbe fogja állítani a töltőtokban.

Ha a headset a töltőtokban van, a headset automatikusan kikapcsol.

Ha a töltőtok hátralévő akkumulátor-üzemideje kielégítő, a töltőtok jelzőfénye (narancssárga vagy zöld) körülbelül 3 másodpercig világít.

Elindul a headset töltése. Miután a headsetet elhelyezte a töltőtokban, zárja le a fedelét.

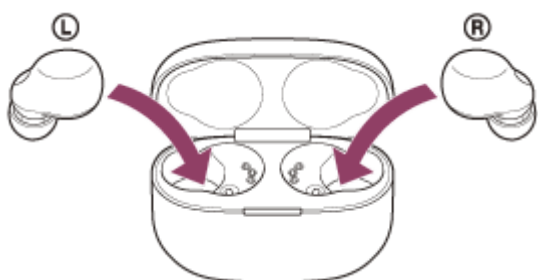

### A headset eltávolításakor

Ha a töltőtokból való kivétel után körülbelül 15 percig nem helyezi a fülébe a headsetet, a headset automatikusan kikapcsol.

Ha az automatikus kikapcsolás előtt szeretné kikapcsolni a headsetet, helyezze azt a töltőtokba.

#### Tipp

- A „Sony | Headphones Connect” alkalmazással ki is kapcsolhatja a headsetet.

#### Megjegyzés

- Ha a töltőtok akkumulátorának energiaszintje nem kielégítő, a headset töltése nem kezdődik meg. Töltse fel a töltőtokot.

### Kapcsolódó témák

- [Töltés](#)
- [A headset bekapcsolása](#)
- [Mire használható a „Sony | Headphones Connect” alkalmazás?](#)

Vezeték nélküli zajsűrű sztereó headset  
LinkBuds S

## Vezeték nélküli kapcsolat létrehozása Bluetooth-eszközökkel

---

Zenét hallgathat vagy kihangosított hívást végezhet a headsettel vezeték nélkül, ha a Bluetooth-eszköz Bluetooth funkcióját használja.

### Párosítás

A Bluetooth funkció használatához mindkét csatlakoztatni kívánt eszközt előzetesen regisztrálni kell. A kívánt eszköz regisztrálását „párosításnak” nevezik.

Párosítsa manuálisan a headsetet és az eszközt.

### Csatlakozás párosított eszközhöz

Ha már párosította az eszközt, a későbbiekben nincs szükség újbóli párosításra. A headsettel már párosított eszközökhöz való csatlakozáshoz használja az egyes eszközöknek megfelelő módszert.

---

#### Kapcsolódó témák

- [Android-okostelefon párosítása és csatlakoztatása](#)
- [iPhone párosítása és csatlakoztatása](#)
- [Párosítás és csatlakoztatás számítógéphez \(Windows® 10\)](#)
- [Párosítás és csatlakoztatás számítógéphez \(Windows 8.1\)](#)
- [Párosítás és csatlakoztatás számítógéphez \(Mac\)](#)
- [Bluetooth-eszköz párosítása és csatlakoztatása](#)
- [Csatlakozás párosított Android-okostelefonhoz](#)
- [Csatlakozás párosított iPhone készülékhez](#)
- [Csatlakozás párosított számítógéphez \(Windows 10\)](#)
- [Csatlakozás párosított számítógéphez \(Windows 8.1\)](#)
- [Csatlakozás párosított számítógéphez \(Mac\)](#)
- [Csatlakozás párosított Bluetooth-eszközhöz](#)

Vezeték nélküli zajsűrő sztereó headset  
LinkBuds S

## Csatlakozás a „Sony | Headphones Connect” alkalmazáshoz

Indítsa el a „Sony | Headphones Connect” alkalmazást Android okostelefonján/iPhone készülékén a headset okostelefonhoz vagy iPhone készülékhez történő csatlakoztatásához. További részletekért lásd: „Sony | Headphones Connect” alkalmazás – Súgóútmutató.

[https://rd1.sony.net/help/mdr/hpc/h\\_zz/](https://rd1.sony.net/help/mdr/hpc/h_zz/)



### Sony Headphones Connect

#### Megjegyzés

- Egyes okostelefonok vagy iPhone készülékek esetében a kapcsolat instabil lehet, ha a „Sony | Headphones Connect” alkalmazással csatlakozik. Ebben az esetben a headset csatlakoztatásához kövesse a „[Csatlakozás párosított Android-okostelefonhoz](#)” vagy a „[Csatlakozás párosított iPhone készülékhez](#)” szakaszokban foglalt utasításokat.

#### Kapcsolódó témák

- [Csatlakozás párosított Android-okostelefonhoz](#)
- [Csatlakozás párosított iPhone készülékhez](#)
- [Mire használható a „Sony | Headphones Connect” alkalmazás?](#)
- [A „Sony | Headphones Connect” alkalmazás telepítése](#)

Vezeték nélküli zajsűrű sztereó headset  
LinkBuds S

## Android-okostelefon párosítása és csatlakoztatása

A csatlakoztatni kívánt eszköz regisztrálásához szükséges műveletet „párosításnak” nevezik. Első lépésben párosítania kell a használni kívánt eszközt a headsettel.

A használat megkezdése előtt győződjön meg az alábbiakról:

- Az Android-okostelefon a headset 1 méteres körzetében van.
- A headset akkumulátora fel van töltve.
- Kéznel van az Android-okostelefon használati útmutatója.

### 1 Lépjen párosítás üzemmódba a headseten.

**Amikor a headset megvásárlása vagy inicializálása után először párosítja a headsetet egy eszközzel (ha a headset nem rendelkezik párosítási információkkal)**

1. Távolítsa el a headset mindkét egységét a töltőtokból.

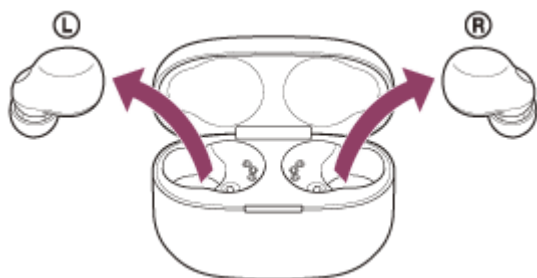

A headset automatikusan bekapcsol.

A headset automatikusan párosítási üzemmódba kapcsol, amikor a headset egységeket behelyezi a fülébe.

A headset mindkét egységéből egyszerre egy értesítési hang és a következő hangos útmutatás hallható: „Pairing” (Párosítás).

**Második vagy további eszközök párosításakor (amikor a headset rendelkezik más eszközökre vonatkozó párosítási információkkal)**

1. Helyezze be a headsetet a töltőtokba.

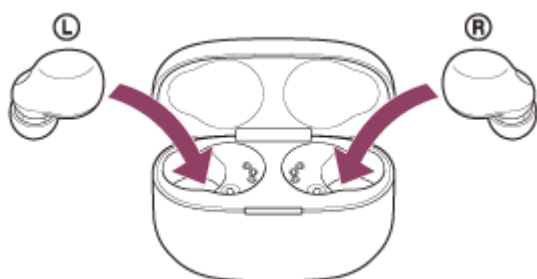

2. Nyomja le és tartsa lenyomva körülbelül 5 másodpercig vagy tovább a töltőtök párosítási gombját.

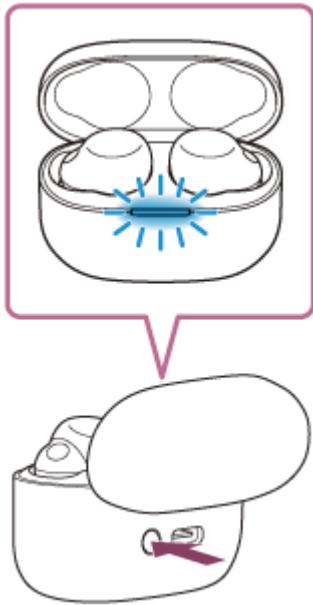

A töltőtok (kék) jelzőfénye lassan felvillan kétszer egymás után, majd a headset párosítási üzemmódba vált. A párosítási üzemmódba való váltás után eltávolíthatja a headsetet a töltőtökből. Ha a headset egységeket mindkét fülébe behelyezte, értesítési hang és a következő hangos útmutatás hallható a headset mindkét egységéből, egy időben: „Pairing” (Párosítás).

**2** Oldja fel az Android-okostelefon kijelzőjének zárolását, ha zárolva van.

**3** Keresse meg a headsetet az Android-okostelefonon.

1. Válassza a [Settings] - [Device connection] - [Bluetooth] lehetőséget.

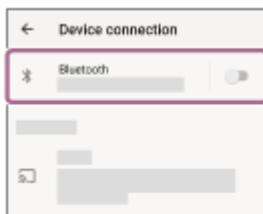

2. A Bluetooth funkció bekapcsolásához érintse meg a kapcsolót.

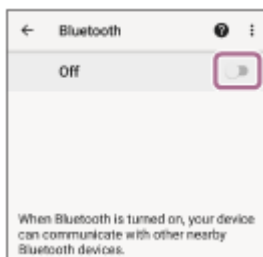

**4** Érintse meg a(z) [LinkBuds S] elemet.

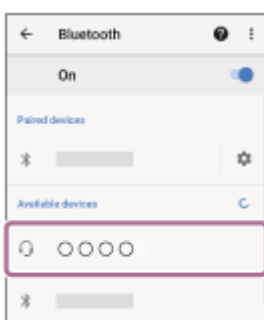

Ha a hozzáférési kulcs (\*) megadására vonatkozó üzenet jelenik meg, gépelje be a „0000” kódot.  
A headset és az okostelefon párosítása és csatlakoztatása befejeződött.  
Ha a headsetet a töltőtökbe helyezi, a töltőtök (kék) jelzőfénye körülbelül 5 másodpercig lassan villog.  
A headset viselése közben értesítési hang hallható a headset mindkét egységéből, egy időben.  
Ha az eszközök nincsenek csatlakoztatva, lásd: „[Csatlakozás párosított Android-okostelefonhoz](#)”.  
Ha a(z) [LinkBuds S] nem jelenik meg az Android-okostelefon kijelzőjén, próbálkozzon újra a 3. lépés elejétől.

\* A hozzáférési kulcs neve „Hozzáférési kód”, „PIN-kód”, „PIN-szám” vagy „Jelszó” is lehet.

## Oktatóvideó

Tekintse meg az eszköz első alkalommal történő párosítását bemutató videót.

[https://rd1.sony.net/help/mdr/mov0044/h\\_zz/](https://rd1.sony.net/help/mdr/mov0044/h_zz/)

### Tipp

- A fenti művelet csak példa. A további részleteket az Android-okostelefon mellékelt kezelési útmutatója tartalmazza.
- A Bluetooth összes párosítási információjának törlésével kapcsolatban lásd: „[A headset gyári értékekre állítása](#)”.

### Megjegyzés

- Ha a párosítás 5 percen belül nem jön létre, a párosítási üzemmód leáll. Ebben az esetben helyezze a headsetet a töltőtökbe, és kezdje újra a műveletet az 1. lépéstől.
- Miután végrehajtotta a Bluetooth-eszközök párosítását, nincs többé szükség az újbóli párosításra, kivéve az alábbi esetekben:
  - A párosítási információk javítás stb. után törölve lettek.
  - Ha egy 9. eszköz is párosítva van.  
A headset legfeljebb 8 eszközzel párosítható. Ha 8 párosított eszköz után egy újabb eszközt párosít, az új eszköz adatai felülírják a legrégebben párosított eszköz regisztrációs adatait.
  - Ha a headset párosítási információi törölve lettek a Bluetooth-eszköztől.
  - A headset gyári értékekre való visszaállításakor.  
Az összes párosítási információ törlődik. Ebben az esetben törölje a csatlakoztatott eszköztől a headset párosítási információit, majd párosítsa újra az eszközöket.
- A headset több eszközzel is párosítható, de egyszerre csak 1 eszköztől lehet zenét lejátszani.

## Kapcsolódó témák

- [A headset viselése](#)
- [Vezeték nélküli kapcsolat létrehozása Bluetooth-eszközökkel](#)
- [Csatlakozás párosított Android-okostelefonhoz](#)
- [Zene hallgatása Bluetooth-kapcsolaton keresztül egy eszköztől](#)
- [A Bluetooth-kapcsolat bontása \(használat után\)](#)
- [A headset gyári értékekre állítása](#)

Vezeték nélküli zajsűrű sztereó headset  
LinkBuds S

## Csatlakozás párosított Android-okostelefonhoz

**1** Oldja fel az Android-okostelefon kijelzőjének zárolását, ha zárolva van.

**2** Távolítsa el a headsetet a töltőtökből.

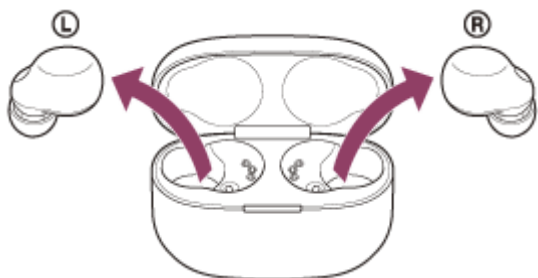

A headset automatikusan bekapcsol.

**3** Helyezze be a headset egységeit mindkét fülébe.

Ha a headset automatikusan csatlakozott a legutóbb csatlakoztatott eszközhöz, értesítési hang hallható a headset mindkét egységéből (vagy a viselt headset egységéből), egy időben.

Ellenőrizze a csatlakozás állapotát az Android-okostelefonon. Ha nem csatlakozik, folytassa a **4** . lépéssel.

**4** Jelenítse meg az Android-okostelefonhoz párosított eszközöket.

1. Válassza a [Settings] - [Device connection] - [Bluetooth] lehetőséget.

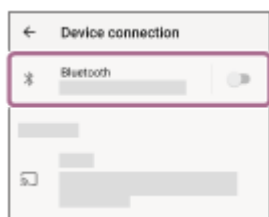

2. A Bluetooth funkció bekapcsolásához érintse meg a kapcsolót.

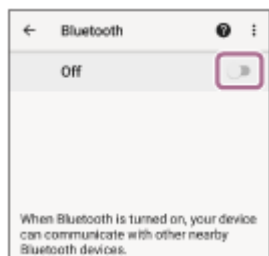

**5** Érintse meg a(z) [LinkBuds S] elemet.

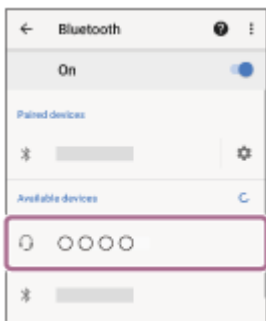

Értesítési hang hallható a headset mindkét egységéből (vagy a viselt headset egységéből), egy időben.

### Tipp

- A fenti művelet csak példa. A további részleteket az Android-okostelefon mellékelt kezelési útmutatója tartalmazza.

### Megjegyzés

- Csatlakozáskor a következő jelenhet meg a kapcsolódó eszközön: [LinkBuds S], [LE\_LinkBuds S] vagy mindkettő. Ha mindkettő, vagy a(z) [LinkBuds S] jelenik meg, válassza ki a(z) [LinkBuds S] elemet. Az [LE\_LinkBuds S] kijelzés esetén válassza az [LE\_LinkBuds S] elemet.
- Ha az utoljára csatlakoztatott Bluetooth-eszköz közel van a headsethez, akkor lehetséges, hogy a headset bekapcsolásakor az automatikusan csatlakozik az eszközhöz. Ebben az esetben tiltsa le a Bluetooth funkció működését a legutóbb csatlakoztatott eszközön, vagy kapcsolja ki a készüléket.
- Ha nem tudja csatlakoztatni okostelefonját a headsethez, törölje a headset párosítási információit az okostelefonról, majd hajtsa végre újból a párosítást. Az okostelefonon végrehajtott műveletek leírását az eszközhöz mellékelt kezelési útmutató tartalmazza.

### Kapcsolódó témák

- [A headset viselése](#)
- [Csak ez egyik headsetegység viselése](#)
- [Vezeték nélküli kapcsolat létrehozása Bluetooth-eszközökkel](#)
- [Android-okostelefon párosítása és csatlakoztatása](#)
- [Zene hallgatása Bluetooth-kapcsolaton keresztül egy eszközzel](#)
- [A Bluetooth-kapcsolat bontása \(használat után\)](#)



Vezeték nélküli zajszűrő sztereó headset  
LinkBuds S

## iPhone párosítása és csatlakoztatása

A csatlakoztatni kívánt eszköz regisztrálásához szükséges műveletet „párosításnak” nevezik. Első lépésben párosítania kell a használni kívánt eszközt a headsettel.

A használat megkezdése előtt győződjön meg az alábbiakról:

- Az iPhone a headset 1 méteres körzetében van.
- A headset akkumulátora fel van töltve.
- Kéznel van az iPhone használati útmutatója.

### 1 Lépjen párosítás üzemmódba a headseten.

**Amikor a headset megvásárlása vagy inicializálása után először párosítja a headsetet egy eszközzel (ha a headset nem rendelkezik párosítási információkkal)**

1. Távolítsa el a headset mindkét egységét a töltőtokból.



A headset automatikusan bekapcsol.

A headset automatikusan párosítási üzemmódba kapcsol, amikor a headset egységeket behelyezi a fülébe.

A headset mindkét egységéből egyszerre egy értesítési hang és a következő hangos útmutatás hallható: „Pairing” (Párosítás).

**Második vagy további eszközök párosításakor (amikor a headset rendelkezik más eszközökre vonatkozó párosítási információkkal)**

1. Helyezze be a headsetet a töltőtokba.

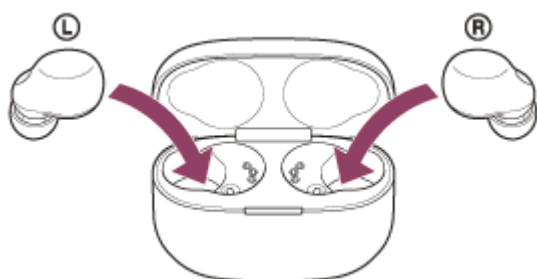

2. Nyomja le és tartsa lenyomva körülbelül 5 másodpercig vagy tovább a töltőtök párosítási gombját.

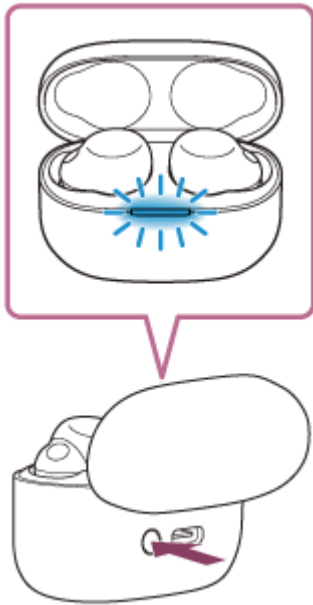

A töltőtok (kék) jelzőfénye lassan felvillan kétszer egymás után, majd a headset párosítási üzemmódba vált. A párosítási üzemmódba való váltás után eltávolíthatja a headsetet a töltőtoból. Ha a headset egységeket mindkét fülébe behelyezte, értesítési hang és a következő hangos útmutatás hallható a headset mindkét egységéből, egy időben: „Pairing” (Párosítás).

**2** Oldja fel az iPhone kijelzőjének zárolását, ha zárolva van.

**3** Keresse meg a headsetet az iPhone készüléken.

1. Válassza a [Settings] lehetőséget.
2. Érintse meg a [Bluetooth] elemet.

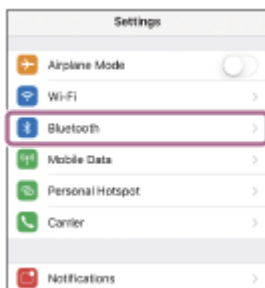

3. A Bluetooth funkció bekapcsolásához érintse meg a kapcsolót.



**4** Érintse meg a(z) [LinkBuds S] elemet.



Ha a hozzáférési kulcs (\*) megadására vonatkozó üzenet jelenik meg, gépelje be a „0000” kódot.

A headset és az iPhone párosítása és csatlakoztatása befejeződött.

Ha a headsetet a töltőtokba helyezi, a töltőtok (kék) jelzőfénye körülbelül 5 másodpercig lassan villog.

A headset viselése közben értesítési hang hallható a headset mindkét egységéből, egy időben.

Ha az eszközök nem kapcsolódnak egymáshoz, lásd: „[Csatlakozás párosított iPhone készülékhez](#)”.

Ha a(z) [LinkBuds S] nem jelenik meg az iPhone kijelzőjén, próbálkozzon újra a **3** . lépés elejétől.

\* A hozzáférési kulcs neve „Hozzáférési kód”, „PIN-kód”, „PIN-szám” vagy „Jelszó” is lehet.

## Oktatóvideó

Tekintse meg az eszköz első alkalommal történő párosítását bemutató videót.

[https://rd1.sony.net/help/mdr/mov0044/h\\_zz/](https://rd1.sony.net/help/mdr/mov0044/h_zz/)

### Tipp

- A fenti művelet csak példa. A további részleteket az iPhone készülékhez mellékelt használati útmutató tartalmazza.
- A Bluetooth összes párosítási információjának törlésével kapcsolatban lásd: „[A headset gyári értékekre állítása](#)”.

### Megjegyzés

- Ha a párosítás 5 percen belül nem jön létre, a párosítási üzemmód leáll. Ebben az esetben helyezze a headsetet a töltőtokba, és kezdje újra a műveletet az **1** . lépéstől.
- Miután végrehajtotta a Bluetooth-eszközök párosítását, nincs többé szükség az újbóli párosításra, kivéve az alábbi esetekben:
  - A párosítási információk javítás stb. után törölve lettek.
  - Ha egy 9. eszköz is párosítva van.  
A headset legfeljebb 8 eszközzel párosítható. Ha 8 párosított eszköz után egy újabb eszközt párosít, az új eszköz adatai felülírják a legrégebben párosított eszköz regisztrációs adatait.
  - Ha a headset párosítási információi törölve lettek a Bluetooth-eszköztől.
  - A headset gyári értékekre való visszaállításakor.  
Az összes párosítási információ törlődik. Ebben az esetben törölje a csatlakoztatott eszköztől a headset párosítási információit, majd párosítsa újra az eszközöket.
- A headset több eszközzel is párosítható, de egyszerre csak 1 eszköztől lehet zenét lejátszani.

## Kapcsolódó témák

- [A headset viselése](#)
- [Vezeték nélküli kapcsolat létrehozása Bluetooth-eszközökkel](#)
- [Csatlakozás párosított iPhone készülékhez](#)
- [Zene hallgatása Bluetooth-kapcsolaton keresztül egy eszköztől](#)
- [A Bluetooth-kapcsolat bontása \(használat után\)](#)
- [A headset gyári értékekre állítása](#)

Vezeték nélküli zajsűrű sztereó headset  
LinkBuds S

## Csatlakozás párosított iPhone készülékhez

**1** Oldja fel az iPhone kijelzőjének zárolását, ha zárolva van.

**2** Távolítsa el a headsetet a töltőtokból.

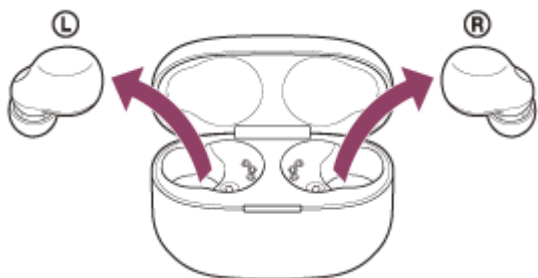

A headset automatikusan bekapcsol.

**3** Helyezze be a headset egységeit mindkét fülébe.

Ha a headset automatikusan csatlakozott a legutóbb csatlakoztatott eszközhöz, értesítési hang hallható a headset mindkét egységéből (vagy a viselt headset egységéből), egy időben.

Ellenőrizze a csatlakozás állapotát az iPhone készüléken. Ha nem csatlakozik, folytassa a **4**. lépéssel.

**4** Az iPhone készülékhez párosított eszközök megjelenítése.

1. Válassza a [Settings] lehetőséget.
2. Érintse meg a [Bluetooth] elemet.

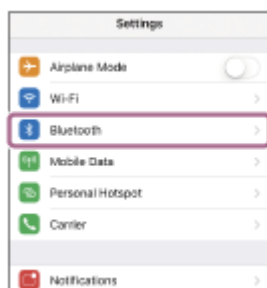

3. A Bluetooth funkció bekapcsolásához érintse meg a kapcsolót.



**5** Érintse meg a(z) [LinkBuds S] elemet.



Értesítési hang hallható a headset mindkét egységéből (vagy a viselt headset egységéből), egy időben.

### Tipp

- A fenti művelet csak példa. A további részleteket az iPhone készülékhez mellékelt használati útmutató tartalmazza.

### Megjegyzés

- Csatlakozáskor a következő jelenhet meg a kapcsolódó eszközön: [LinkBuds S], [LE\_LinkBuds S] vagy mindkettő. Ha mindkettő, vagy a(z) [LinkBuds S] jelenik meg, válassza ki a(z) [LinkBuds S] elemet. Az [LE\_LinkBuds S] kijelzés esetén válassza az [LE\_LinkBuds S] elemet.
- Ha az utoljára csatlakoztatott Bluetooth-eszköz közel van a headsethez, akkor lehetséges, hogy a headset bekapcsolásakor az automatikusan csatlakozik az eszközhöz. Ebben az esetben tiltsa le a Bluetooth funkció működését a legutóbb csatlakoztatott eszközön, vagy kapcsolja ki a készüléket.
- Ha nem tudja csatlakoztatni iPhone készülékét a headsethez, törölje a headset párosítási információit az iPhone készülékről, majd hajtsa végre újból a párosítást. Az iPhone készüléken végrehajtható műveletek leírását a készülékhez (iPhone) mellékelt kezelési útmutató tartalmazza.

### Kapcsolódó témák

- [A headset viselése](#)
- [Csak ez egyik headsetegység viselése](#)
- [Vezeték nélküli kapcsolat létrehozása Bluetooth-eszközökkel](#)
- [iPhone párosítása és csatlakoztatása](#)
- [Zene hallgatása Bluetooth-kapcsolaton keresztül egy eszközről](#)
- [A Bluetooth-kapcsolat bontása \(használat után\)](#)

Vezeték nélküli zajsűrű sztereó headset  
LinkBuds S

## Párosítás és csatlakoztatás számítógéphez (Windows® 10)

A csatlakoztatni kívánt eszköz regisztrálásához szükséges műveletet „párosításnak” nevezik. Első lépésben párosítania kell a használni kívánt eszközt a headsettel.

A használat megkezdése előtt győződjön meg az alábbiakról:

- A számítógép rendelkezik Bluetooth funkcióval, amely támogatja a zenelejátszási kapcsolatokat (A2DP).
- A számítógép a headset 1 méteres körzetében van.
- A headset akkumulátora fel van töltve.
- Kéznel van a számítógép használati útmutatója.
- A használt számítógéptől függően előfordulhat, hogy a beépített Bluetooth-adaptert be kell kapcsolni. A beépített Bluetooth-adapter bekapcsolásának módjáról, illetve arról, hogy van-e a számítógépben beépített Bluetooth-adapter, a számítógéphez mellékelt használati útmutatóban olvashat.
- Ha az Ön által használt operációs rendszer a Windows 10 1803-as vagy újabb verziója, a Swift Pair funkció megkönnyíti a párosítást. A Swift Pair funkció használatához kattintson a [Start] gomb – [Settings] – [Devices] – [Bluetooth & other devices] elemekre, majd jelölje be a [Show notifications to connect using Swift Pair] lehetőséget.

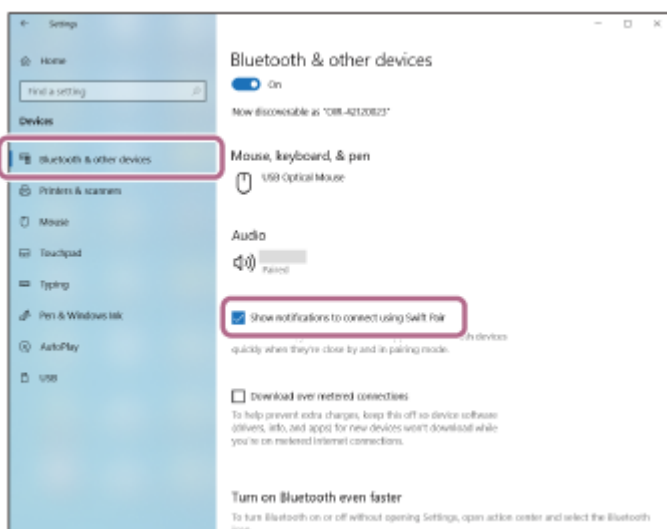

### 1 Lépjen párosítás üzemmódba a headseten.

**Amikor a headset megvásárlása vagy inicializálása után először párosítja a headsetet egy eszközzel (ha a headset nem rendelkezik párosítási információkkal)**

1. Távolítsa el a headset mindkét egységét a töltőtokból.



A headset automatikusan bekapcsol.

A headset automatikusan párosítási üzemmódba kapcsol, amikor a headset egységeket behelyezi a fülébe.

A headset mindkét egységéből egyszerre egy értesítési hang és a következő hangos útmutatás hallható: „Pairing” (Párosítás).

## Második vagy további eszközök párosításakor (amikor a headset rendelkezik más eszközökre vonatkozó párosítási információkkal)

1. Helyezze be a headsetet a töltőtokba.



2. Nyomja le és tartsa lenyomva körülbelül 5 másodpercig vagy tovább a töltőtök párosítási gombját.

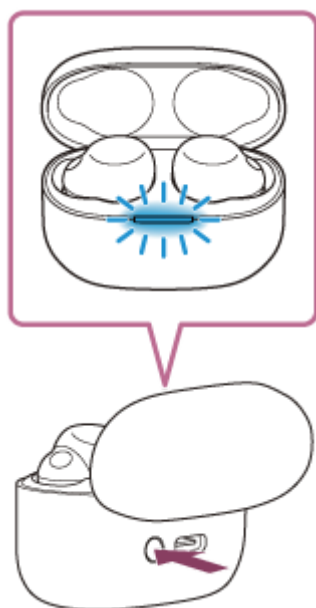

A töltőtök (kék) jelzőfénye lassan felvillan kétszer egymás után, majd a headset párosítási üzemmódba vált. A párosítási üzemmódba való váltás után eltávolíthatja a headsetet a töltőtökből. Ha a headset egységeket mindkét fülébe behelyezte, értesítési hang és a következő hangos útmutatás hallható a headset mindkét egységéből, egy időben: „Pairing” (Párosítás).

2. Ébressze fel a számítógépet, ha készenléti (alvó) vagy hibernált üzemmódban van.

3. Párosítsa a headsetet a számítógép használatával.

### Csatlakoztatás a Swift Pair funkcióval

1. Válassza a [Connect] lehetőséget a számítógép képernyőjén megjelenő felugró menüben.

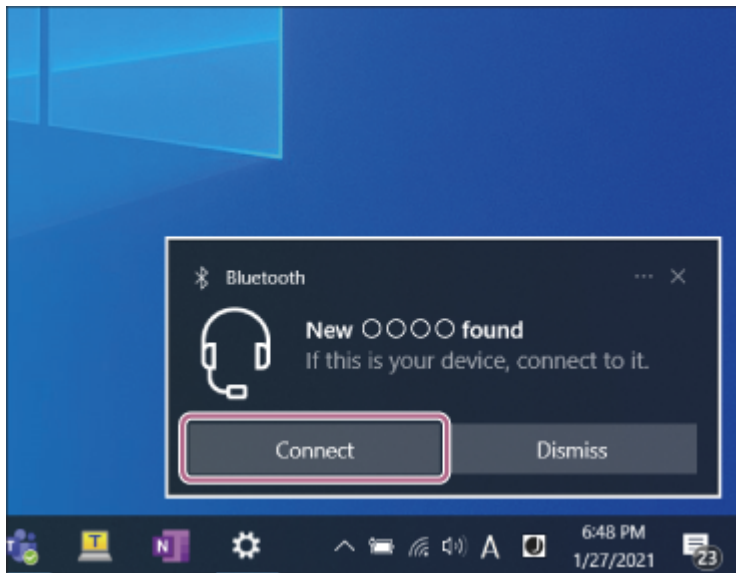

### Csatlakoztatás a Swift Pair funkció használata nélkül

1. Kattintson a [Start] gombra, majd a [Settings] elemre.
2. Kattintson az [Devices] elemre.

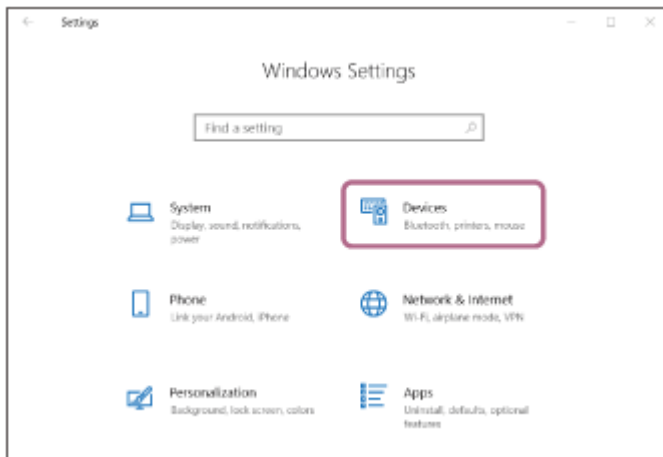

3. A Bluetooth funkció bekapcsolásához kattintson a [Bluetooth & other devices] lapra, kattintson a [Bluetooth] kapcsolóra, majd kattintson az [Add Bluetooth or other device] lehetőségre.

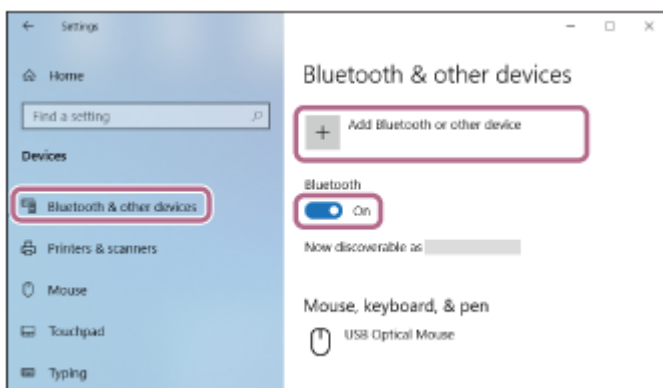

4. Kattintson az [Bluetooth] elemre.



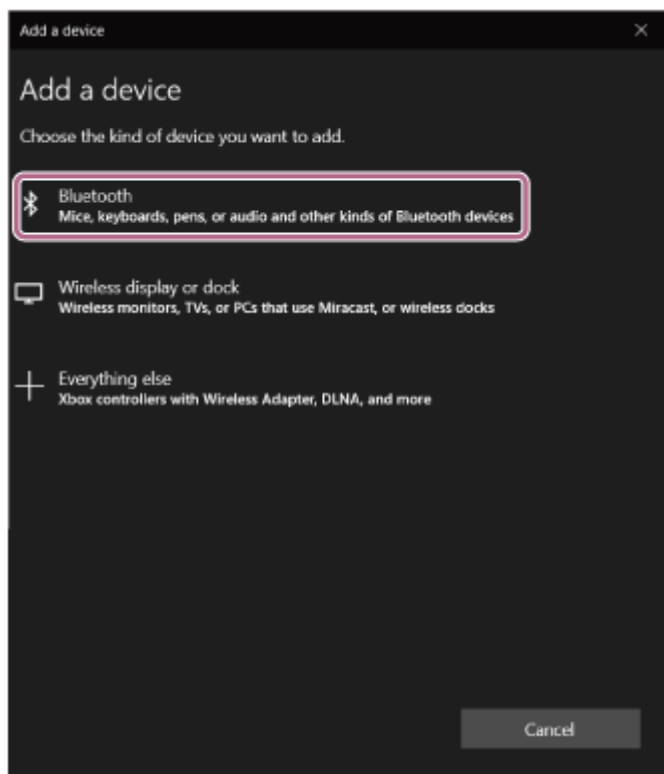

5. Kattintson az [LinkBuds S] elemre.

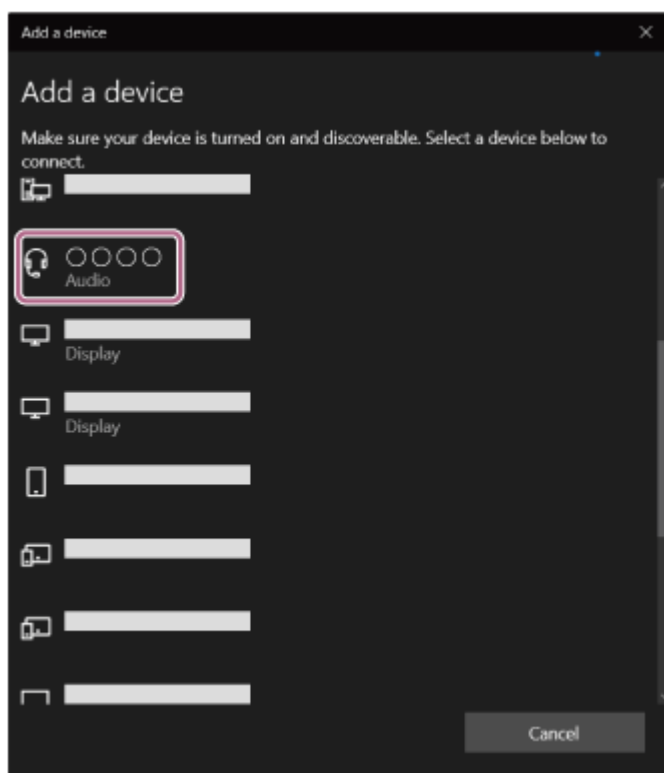

Ha a hozzáférési kulcs (\*) megadására vonatkozó üzenet jelenik meg, gépelje be a „0000” kódot.

A headset és a számítógép párosítása és csatlakoztatása befejeződött.

Ha a headsetet a töltőtokba helyezi, a töltőtok (kék) jelzőfénye körülbelül 5 másodpercig lassan villog.

A headset viselése közben értesítési hang hallható a headset mindkét egységéből, egy időben.

Ha az eszközök nem kapcsolódnak egymáshoz, lásd: „[Csatlakozás párosított számítógéphez \(Windows 10\)](#)”.

Ha a(z) [LinkBuds S] nem jelenik meg a számítógép kijelzőjén, próbálkozzon újra a 3. lépés „Csatlakoztatás a Swift Pair funkció használata nélkül” szakaszától kezdve.

\* A hozzáférési kulcs neve „Hozzáférési kód”, „PIN-kód”, „PIN-szám” vagy „Jelszó” is lehet.

## Tipp

- A fenti művelet csak példa. A további részleteket a számítógéphez mellékelt kezelési útmutató tartalmazza.
- A Bluetooth összes párosítási információjának törlésével kapcsolatban lásd: „[A headset gyári értékekre állítása](#)”.

## Megjegyzés

- Ha a párosítás 5 percen belül nem jön létre, a párosítási üzemmód leáll. Ebben az esetben helyezze a headsetet a töltőtokba, és kezdje újra a műveletet az **1** . lépéstől.
- Miután végrehajtotta a Bluetooth-eszközök párosítását, nincs többé szükség az újbóli párosításra, kivéve az alábbi esetekben:
  - A párosítási információk javítás stb. után törölve lettek.
  - Ha egy 9. eszköz is párosítva van.  
A headset legfeljebb 8 eszközzel párosítható. Ha 8 párosított eszköz után egy újabb eszközt párosít, az új eszköz adatai felülírják a legrégebben párosított eszköz regisztrációs adatait.
  - Ha a headset párosítási információi törölve lettek a Bluetooth-eszköztől.
  - A headset gyári értékekre való visszaállításakor.  
Az összes párosítási információ törlődik. Ebben az esetben törölje a csatlakoztatott eszköztől a headset párosítási információit, majd párosítsa újra az eszközöket.
- A headset több eszközzel is párosítható, de egyszerre csak 1 eszköztől lehet zenét lejátszani.

---

## Kapcsolódó témák

- [A headset viselése](#)
- [Vezeték nélküli kapcsolat létrehozása Bluetooth-eszközökkel](#)
- [Csatlakozás párosított számítógéphez \(Windows 10\)](#)
- [Zene hallgatása Bluetooth-kapcsolaton keresztül egy eszköztől](#)
- [A Bluetooth-kapcsolat bontása \(használat után\)](#)
- [A headset gyári értékekre állítása](#)

Vezeték nélküli zajszűrő sztereó headset  
LinkBuds S

## Párosítás és csatlakoztatás számítógéphez (Windows 8.1)

A csatlakoztatni kívánt eszköz regisztrálásához szükséges műveletet „párosításnak” nevezik. Első lépésben párosítania kell a használni kívánt eszközt a headsettel.

A használat megkezdése előtt győződjön meg az alábbiakról:

- A számítógép rendelkezik Bluetooth funkcióval, amely támogatja a zenelejátszási kapcsolatokat (A2DP).
- A számítógép a headset 1 méteres körzetében van.
- A headset akkumulátora fel van töltve.
- Kéznel van a számítógép használati útmutatója.
- A használt számítógéptől függően előfordulhat, hogy a beépített Bluetooth-adaptert be kell kapcsolni. A beépített Bluetooth-adapter bekapcsolásának módjáról, illetve arról, hogy van-e a számítógépben beépített Bluetooth-adapter, a számítógéphez mellékelt használati útmutatóban olvashat.

### 1 Lépjen párosítás üzemmódba a headseten.

**Amikor a headset megvásárlása vagy inicializálása után először párosítja a headsetet egy eszközzel (ha a headset nem rendelkezik párosítási információkkal)**

1. Távolítsa el a headset mindkét egységét a töltőtokból.

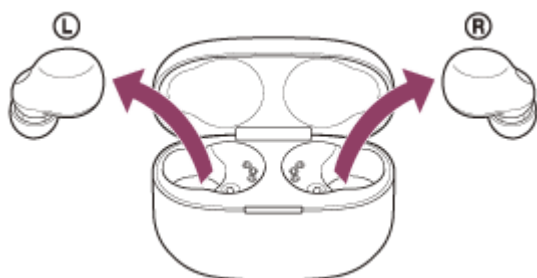

A headset automatikusan bekapcsol.

A headset automatikusan párosítási üzemmódba kapcsol, amikor a headset egységeket behelyezi a fülébe.

A headset mindkét egységéből egyszerre egy értesítési hang és a következő hangos útmutatás hallható: „Pairing” (Párosítás).

**Második vagy további eszközök párosításakor (amikor a headset rendelkezik más eszközökre vonatkozó párosítási információkkal)**

1. Helyezze be a headsetet a töltőtokba.

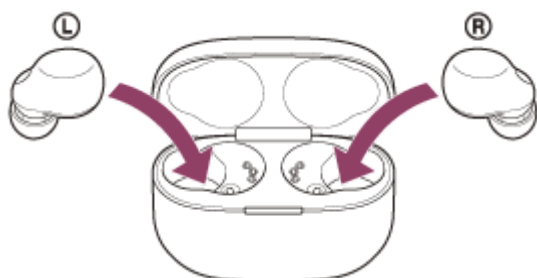

2. Nyomja le és tartsa lenyomva körülbelül 5 másodpercig vagy tovább a töltőtok párosítási gombját.

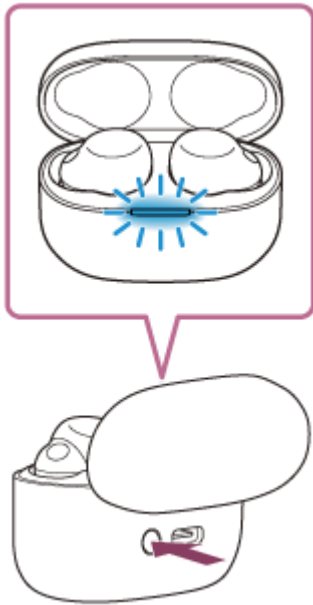

A töltőtok (kék) jelzőfénye lassan felvillan kétszer egymás után, majd a headset párosítási üzemmódba vált. A párosítási üzemmódba való váltás után eltávolíthatja a headsetet a töltőtökből. Ha a headset egységeket mindkét fülébe behelyezte, értesítési hang és a következő hangos útmutatás hallható a headset mindkét egységéből, egy időben: „Pairing” (Párosítás).

**2** Ébressze fel a számítógépet, ha készenléti (alvó) vagy hibernált üzemmódban van.

**3** Párosítsa a headsetet a számítógép használatával.

1. Vigye az egér mutatóját a képernyő jobb felső sarkába (érintőképernyő esetében pöccintsen balra a képernyő jobb szélétől), majd válassza a [Settings] elemet a gombokat tartalmazó panelen.

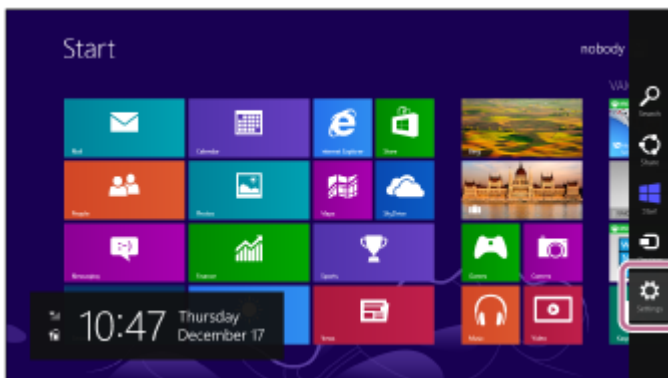

2. Válassza a [Change PC Settings] elemet a [Settings] gombon.

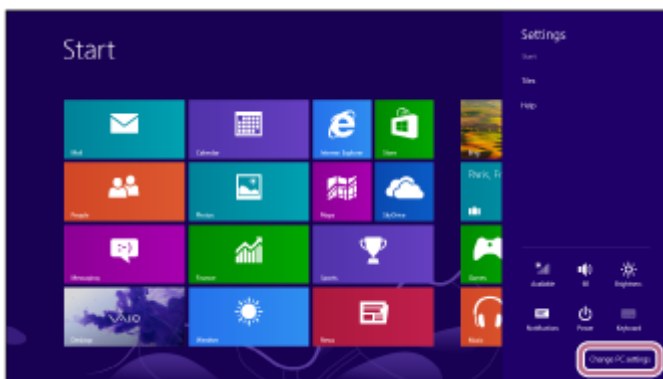

3. Válassza a [PC and devices] elemet a [PC Settings] képernyőn.

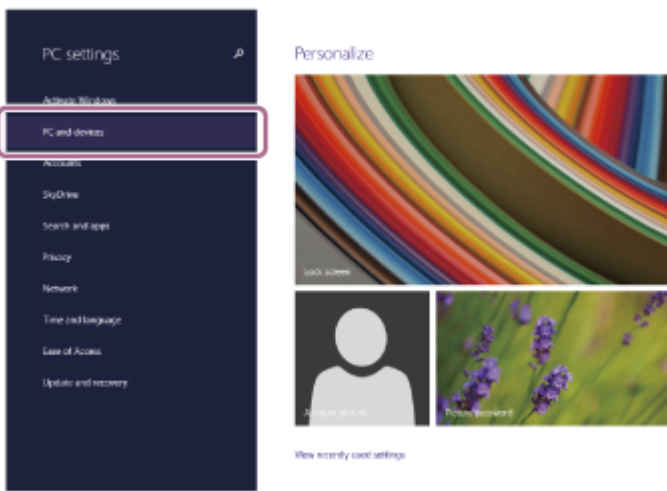

4. Válassza a [Bluetooth] lehetőséget.

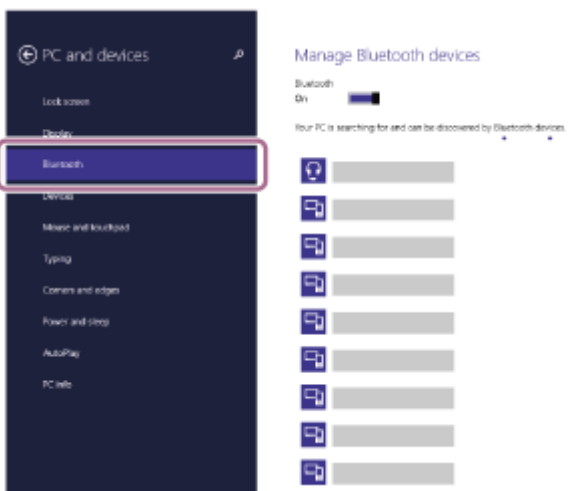

5. Válassza a(z) [LinkBuds S], majd a [Pair] lehetőséget.

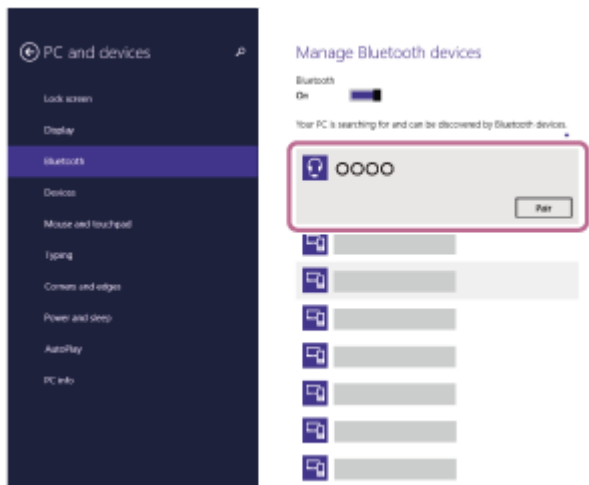

Ha a hozzáférési kulcs (\*) megadására vonatkozó üzenet jelenik meg, gépelje be a „0000” kódot.

A headset és a számítógép párosítása és csatlakoztatása befejeződött.

Ha a headsetet a töltőtokba helyezi, a töltőtok (kék) jelzőfénye körülbelül 5 másodpercig lassan villog.

A headset viselése közben értesítési hang hallható a headset mindkét egységéből, egy időben.

Ha az eszközök nem kapcsolódnak egymáshoz, lásd: „[Csatlakozás párosított számítógéphez \(Windows 8.1\)](#)”.

Ha a(z) [LinkBuds S] nem jelenik meg a számítógép kijelzőjén, próbálkozzon újra a 3 . lépés elejétől.

\* A hozzáférési kulcs neve „Hozzáférési kód”, „PIN-kód”, „PIN-szám” vagy „Jelszó” is lehet.

- A fenti művelet csak példa. A további részleteket a számítógéphez mellékelt kezelési útmutató tartalmazza.
- A Bluetooth összes párosítási információjának törlésével kapcsolatban lásd: „[A headset gyári értékekre állítása](#)”.

### Megjegyzés

- Ha a párosítás 5 percen belül nem jön létre, a párosítási üzemmód leáll. Ebben az esetben helyezze a headsetet a töltőtokba, és kezdje újra a műveletet az **1** . lépéstől.
- Miután végrehajtotta a Bluetooth-eszközök párosítását, nincs többé szükség az újbóli párosításra, kivéve az alábbi esetekben:
  - A párosítási információk javítás stb. után törölve lettek.
  - Ha egy 9. eszköz is párosítva van.  
A headset legfeljebb 8 eszközzel párosítható. Ha 8 párosított eszköz után egy újabb eszközt párosít, az új eszköz adatai felülírják a legrégebben párosított eszköz regisztrációs adatait.
  - Ha a headset párosítási információi törölve lettek a Bluetooth-eszköztől.
  - A headset gyári értékekre való visszaállításakor.  
Az összes párosítási információ törlődik. Ebben az esetben törölje a csatlakoztatott eszköztől a headset párosítási információit, majd párosítsa újra az eszközöket.
- A headset több eszközzel is párosítható, de egyszerre csak 1 eszköztől lehet zenét lejátszani.

---

### Kapcsolódó témák

- [A headset viselése](#)
- [Vezeték nélküli kapcsolat létrehozása Bluetooth-eszközökkel](#)
- [Csatlakozás párosított számítógéphez \(Windows 8.1\)](#)
- [Zene hallgatása Bluetooth-kapcsolaton keresztül egy eszköztől](#)
- [A Bluetooth-kapcsolat bontása \(használat után\)](#)
- [A headset gyári értékekre állítása](#)

Vezeték nélküli zajsűrű sztereó headset  
LinkBuds S

## Párosítás és csatlakoztatás számítógéphez (Mac)

A csatlakoztatni kívánt eszköz regisztrálásához szükséges műveletet „párosításnak” nevezik. Első lépésben párosítania kell a használni kívánt eszközt a headsettel.

### Kompatibilis operációs rendszer

macOS (10.15-ös vagy újabb verzió)

A használat megkezdése előtt győződjön meg az alábbiakról:

- A számítógép rendelkezik Bluetooth funkcióval, amely támogatja a zenelejátszási kapcsolatokat (A2DP).
- A számítógép a headset 1 méteres körzetében van.
- A headset akkumulátora fel van töltve.
- Kéznel van a számítógép használati útmutatója.
- A használt számítógéptől függően előfordulhat, hogy a beépített Bluetooth-adaptert be kell kapcsolni. A beépített Bluetooth-adapter bekapcsolásának módjáról, illetve arról, hogy van-e a számítógépben beépített Bluetooth-adapter, a számítógéphez mellékelt használati útmutatóban olvashat.
- Kapcsolja BE a számítógép hangszóróját.

Ha a számítógép hangszórója  „KI” üzemmódban van, a headset sem ad ki hangot.

A számítógép hangszórója BE üzemmódban



### 1 Lépjen párosítás üzemmódba a headseten.

**Amikor a headset megvásárlása vagy inicializálása után először párosítja a headsetet egy eszközzel (ha a headset nem rendelkezik párosítási információkkal)**

1. Távolítsa el a headset mindkét egységét a töltőtokból.

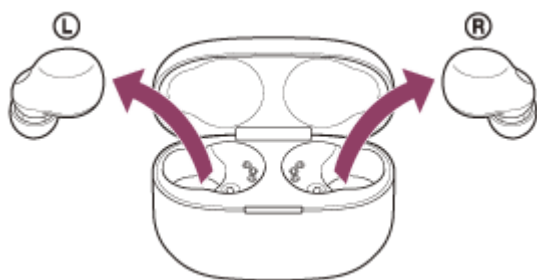

A headset automatikusan bekapcsol.

A headset automatikusan párosítási üzemmódba kapcsol, amikor a headset egységeket behelyezi a fülébe. A headset mindkét egységéből egyszerre egy értesítési hang és a következő hangos útmutatás hallható: „Pairing” (Párosítás).

**Második vagy további eszközök párosításakor (amikor a headset rendelkezik más eszközökre vonatkozó párosítási információkkal)**

1. Helyezze be a headsetet a töltőtokba.



2. Nyomja le és tartsa lenyomva körülbelül 5 másodpercig vagy tovább a töltőtök párosítási gombját.

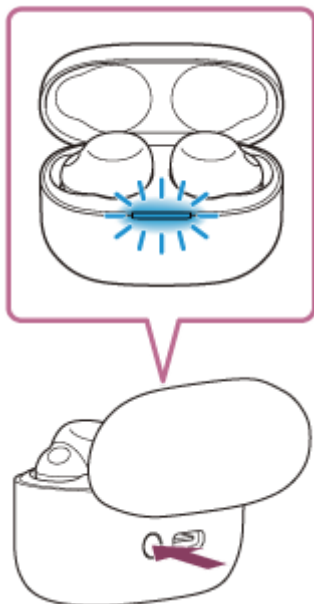

A töltőtök (kék) jelzőfénye lassan felvillan kétszer egymás után, majd a headset párosítási üzemmódba vált. A párosítási üzemmódba való váltás után eltávolíthatja a headsetet a töltőtökből. Ha a headset egységeket mindkét fülébe behelyezte, értesítési hang és a következő hangos útmutatás hallható a headset mindkét egységéből, egy időben: „Pairing” (Párosítás).

2 Ébressze fel a számítógépet, ha készenléti (alvó) vagy hibernált üzemmódban van.

3 Párosítsa a headsetet a számítógép használatával.

1. Válassza a(z) [  (System Preferences) ] – [Bluetooth] lehetőséget a Dock területén a képernyő alsó részén.



2. Válassza a(z) [LinkBuds S] elemet a [Bluetooth] képernyőn, majd kattintson a [Connect] elemre.





Ha a hozzáférési kulcs (\*) megadására vonatkozó üzenet jelenik meg, gépelje be a „0000” kódot.

A headset és a számítógép párosítása és csatlakoztatása befejeződött.

Ha a headsetet a töltőtokba helyezi, a töltőtok (kék) jelzőfénye körülbelül 5 másodpercig lassan villog.

A headset viselése közben értesítési hang hallható a headset mindkét egységéből, egy időben.

Ha az eszközök nem kapcsolódnak egymáshoz, lásd: „[Csatlakozás párosított számítógéphez \(Mac\)](#)”.

Ha a(z) [LinkBuds S] nem jelenik meg a számítógép kijelzőjén, próbálkozzon újra a **3** . lépés elejétől.

\* A hozzáférési kulcs neve „Hozzáférési kód”, „PIN-kód”, „PIN-szám” vagy „Jelszó” is lehet.

### Tipp

- A fenti művelet csak példa. A további részleteket a számítógéphez mellékelt kezelési útmutató tartalmazza.
- A Bluetooth összes párosítási információjának törlésével kapcsolatban lásd: „[A headset gyári értékekre állítása](#)”.

### Megjegyzés

- Ha a párosítás 5 percen belül nem jön létre, a párosítási üzemmód leáll. Ebben az esetben helyezze a headsetet a töltőtokba, és kezdje újra a műveletet az **1** . lépéstől.
- Miután végrehajtotta a Bluetooth-eszközök párosítását, nincs többé szükség az újbóli párosításra, kivéve az alábbi esetekben:
  - A párosítási információk javítás stb. után törölve lettek.
  - Ha egy 9. eszköz is párosítva van.  
A headset legfeljebb 8 eszközzel párosítható. Ha 8 párosított eszköz után egy újabb eszközt párosít, az új eszköz adatai felülírják a legrégebben párosított eszköz regisztrációs adatait.
  - Ha a headset párosítási információi törölve lettek a Bluetooth-eszköztől.
  - A headset gyári értékekre való visszaállításakor.  
Az összes párosítási információ törlődik. Ebben az esetben törölje a csatlakoztatott eszközről a headset párosítási információit, majd párosítsa újra az eszközöket.
- A headset több eszközzel is párosítható, de egyszerre csak 1 eszköztől lehet zenét lejátszani.

### Kapcsolódó témák

- [A headset viselése](#)
- [Vezeték nélküli kapcsolat létrehozása Bluetooth-eszközökkel](#)
- [Csatlakozás párosított számítógéphez \(Mac\)](#)
- [Zene hallgatása Bluetooth-kapcsolaton keresztül egy eszköztől](#)
- [A Bluetooth-kapcsolat bontása \(használat után\)](#)
- [A headset gyári értékekre állítása](#)

Vezeték nélküli zajsűrő sztereó headset  
LinkBuds S

## Csatlakozás párosított számítógéphez (Windows 10)

A használat megkezdése előtt győződjön meg az alábbiakról:

- A használt számítógéptől függően előfordulhat, hogy a beépített Bluetooth-adaptert be kell kapcsolni. A beépített Bluetooth-adapter bekapcsolásának módjáról, illetve arról, hogy van-e a számítógépben beépített Bluetooth-adapter, a számítógéphez mellékelt használati útmutatóban olvashat.

**1 Ébressze fel a számítógépet, ha készenléti (alvó) vagy hibernált üzemmódban van.**

**2 Távolítsa el a headsetet a töltőtokból.**

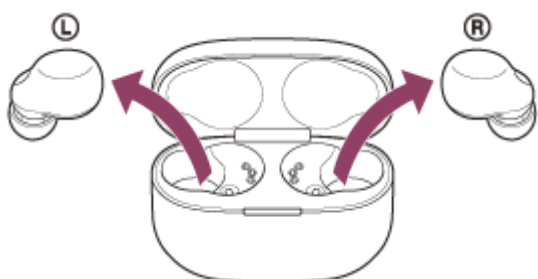

A headset automatikusan bekapcsol.

**3 Helyezze be a headset egységeit mindkét fülébe.**

Ha a headset automatikusan csatlakozott a legutóbb csatlakoztatott eszközhöz, értesítési hang hallható a headset mindkét egységéből (vagy a viselt headset egységéből), egy időben.

Ellenőrizze a számítógépen a csatlakozás állapotát. Ha nem csatlakozik, folytassa a **4** . lépéssel.

**4 Válassza ki a headsetet a számítógép használatával.**

1. Kattintson a jobb gombbal az eszköztár hangszóró ikonjára, majd válassza a [Open Sound settings] elemet.

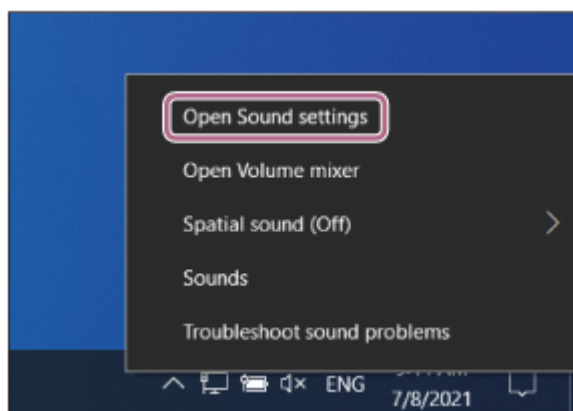

2. A [Choose your output device] legördülő menüből válassza a következőt: [Headphones (LinkBuds S Stereo)].

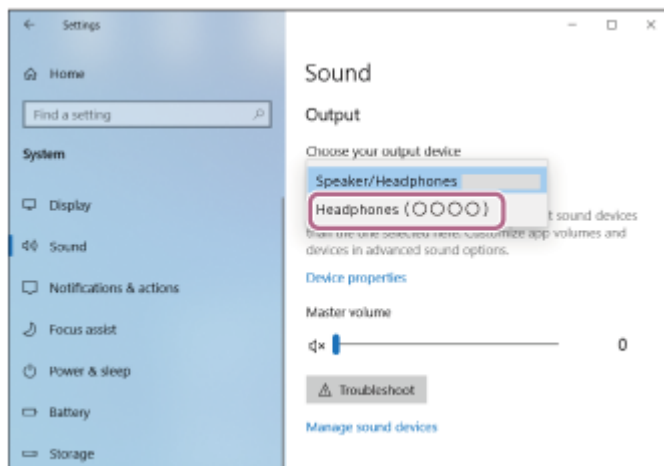

Ha a [Headphones (LinkBuds S Stereo)] lehetőség nem jelenik meg a legördülő menüben, kattintson a [Sound Control Panel] elemre, majd kattintson a jobb gombbal a [Sound] képernyő [Playback] lapjára, és jelölje be a következőt: [Show Disconnected Devices].

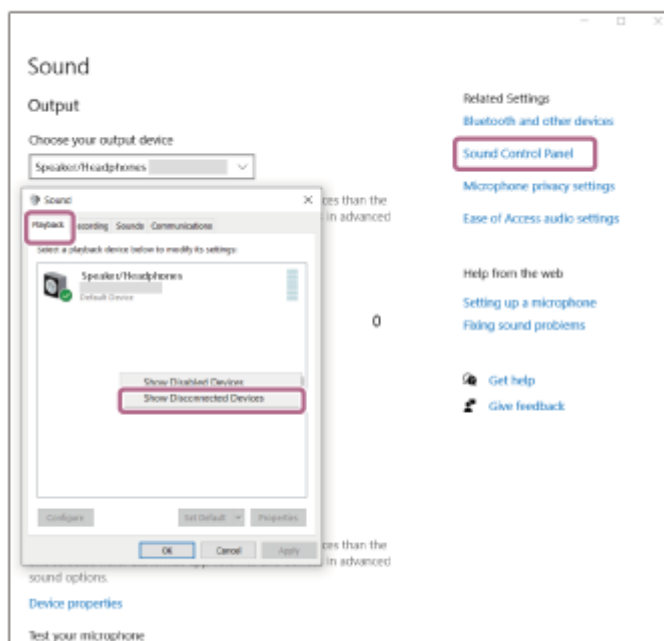

3. A megjelenített menüben válassza a [Connect] lehetőséget.

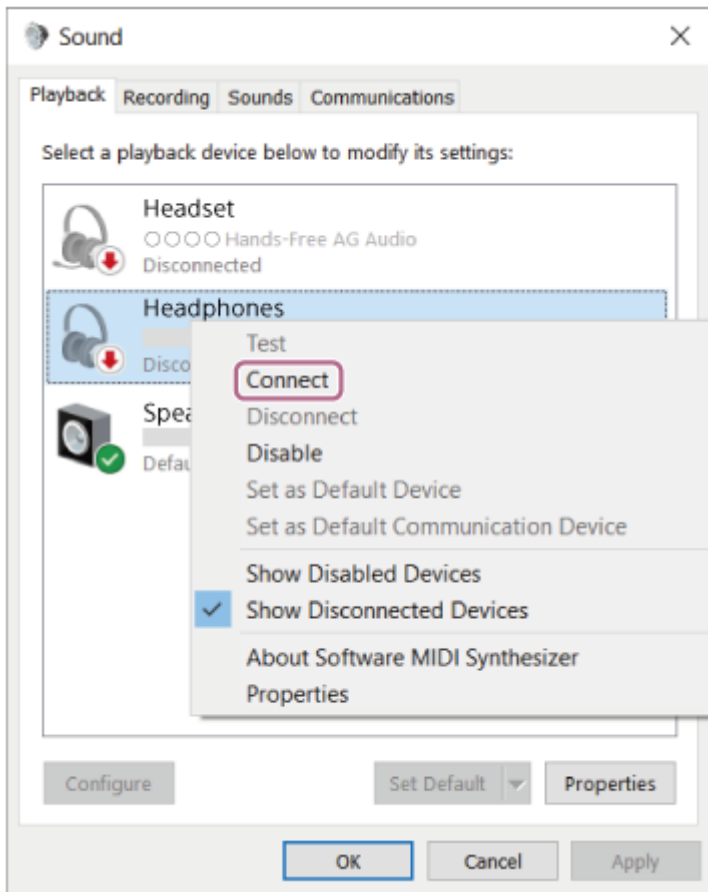

A kapcsolat létrejön. Értesítési hang hallható a headset mindkét egységéből (vagy a viselt headset egységéből), egy időben.

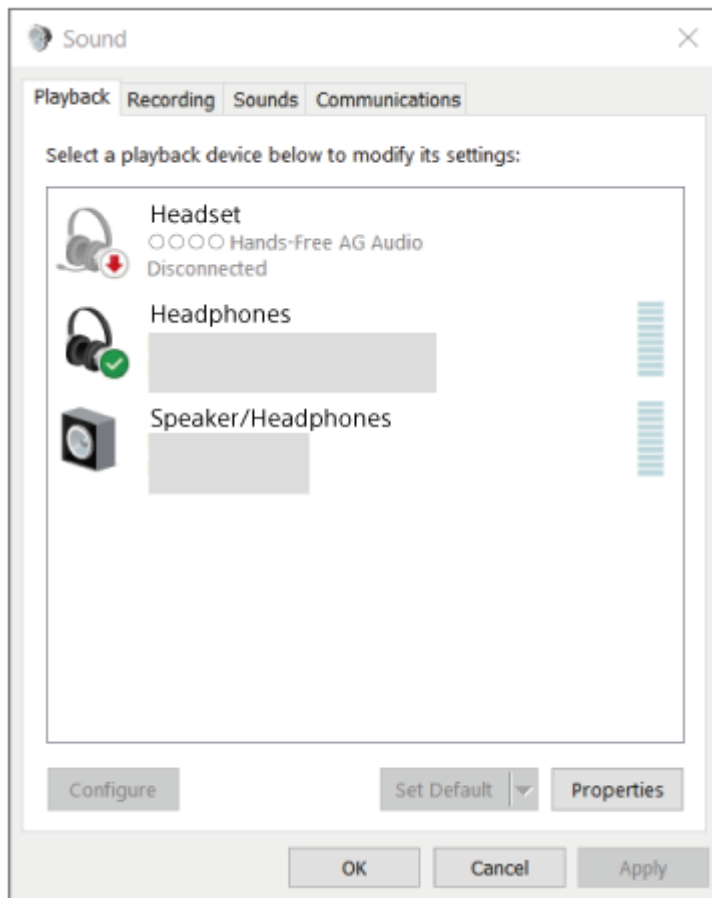

- A fenti művelet csak példa. A további részleteket a számítógéphez mellékelt kezelési útmutató tartalmazza.

### Megjegyzés

- Ha a zenelejátszás hangminősége rossz, ellenőrizze, hogy a zenelejátszási kapcsolatot támogató A2DP-funkció engedélyezve van-e a számítógép beállításai között. A további részleteket a számítógéphez mellékelt kezelési útmutató tartalmazza.
- Ha az utoljára csatlakoztatott Bluetooth-eszköz közel van a headsethez, akkor lehetséges, hogy a headset bekapcsolásakor az automatikusan csatlakozik az eszközhöz. Ebben az esetben tiltsa le a Bluetooth funkció működését a legutóbb csatlakoztatott eszközön, vagy kapcsolja ki a készüléket.
- Ha nem tudja csatlakoztatni a számítógépet a headsethez, törölje a headset párosítási információit a számítógépről, majd hajtson végre újból a párosítást. A számítógépen végrehajtható műveletek leírását a számítógéphez mellékelt kezelési útmutató tartalmazza.

---

### Kapcsolódó témák

- [A headset viselése](#)
- [Csak ez egyik headsetegység viselése](#)
- [Vezeték nélküli kapcsolat létrehozása Bluetooth-eszközökkel](#)
- [Párosítás és csatlakoztatás számítógéphez \(Windows® 10\)](#)
- [Zene hallgatása Bluetooth-kapcsolaton keresztül egy eszköztől](#)
- [A Bluetooth-kapcsolat bontása \(használat után\)](#)

Vezeték nélküli zajsűrő sztereó headset  
LinkBuds S

## Csatlakozás párosított számítógéphez (Windows 8.1)

A használat megkezdése előtt győződjön meg az alábbiakról:

- A használt számítógéptől függően előfordulhat, hogy a beépített Bluetooth-adaptert be kell kapcsolni. A beépített Bluetooth-adapter bekapcsolásának módjáról, illetve arról, hogy van-e a számítógépben beépített Bluetooth-adapter, a számítógéphez mellékelt használati útmutatóban olvashat.

**1** Ébressze fel a számítógépet, ha készenléti (alvó) vagy hibernált üzemmódban van.

**2** Távolítsa el a headsetet a töltőtokból.

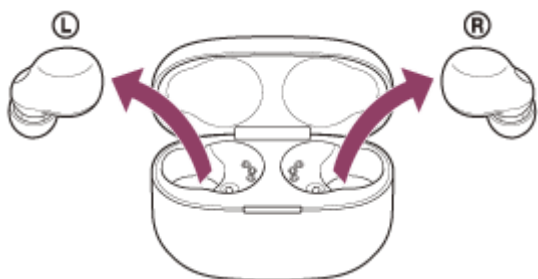

A headset automatikusan bekapcsol.

**3** Helyezze be a headset egységeit mindkét fülébe.

Ha a headset automatikusan csatlakozott a legutóbb csatlakoztatott eszközhöz, értesítési hang hallható a headset mindkét egységéből (vagy a viselt headset egységéből), egy időben.

Ellenőrizze a számítógépen a csatlakozás állapotát. Ha nem csatlakozik, folytassa a **4** . lépéssel.

**4** Válassza ki a headsetet a számítógép használatával.

1. A kezdőképernyőn válassza a [Desktop] elemet.
2. Kattintson a jobb gombbal a [Start] gombra, majd válassza az előugró menü [Control Panel] elemét.
3. Válassza a [Hardware and Sound] – [Sound] elemet.

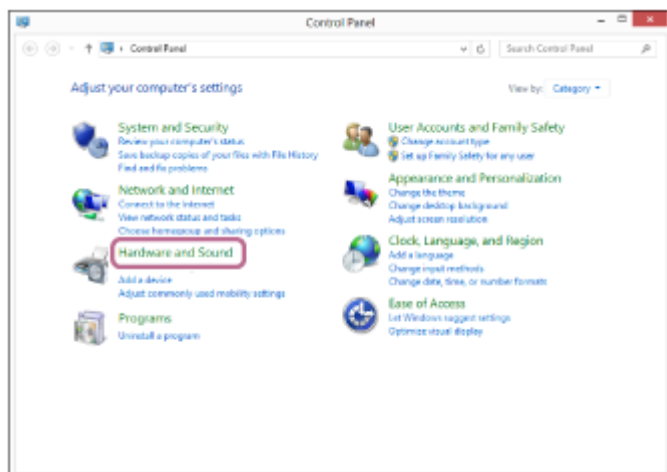

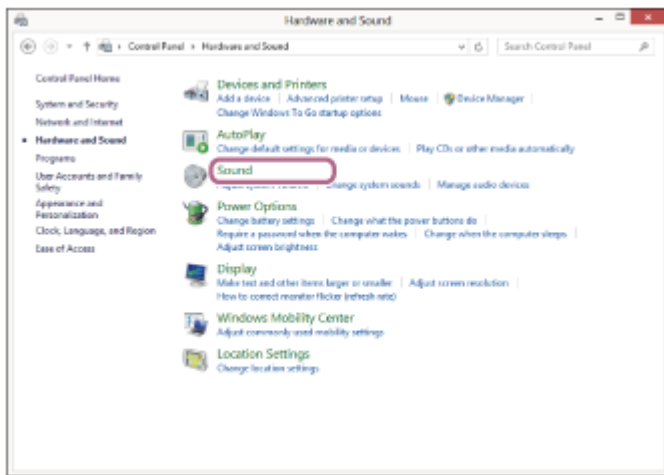

4. Kattintson a jobb gombbal a(z) [LinkBuds S] elemre.  
Ha a(z) [LinkBuds S] nem jelenik meg a [Sound] képernyőn, kattintson a jobb gombbal a [Sound] képernyőre, majd jelölje be a [Show Disconnected Devices] jelölőnégyzetet.

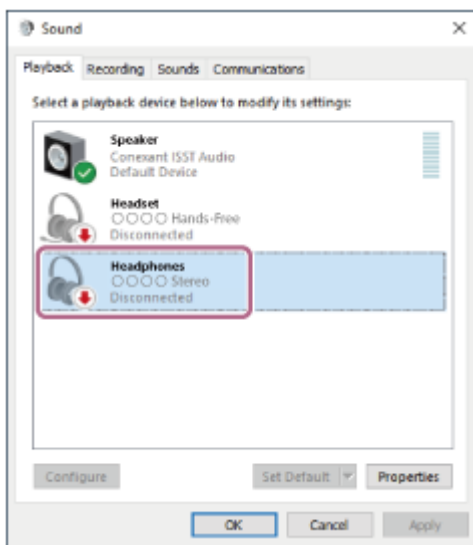

5. A megjelenített menüben válassza a [Connect] lehetőséget.

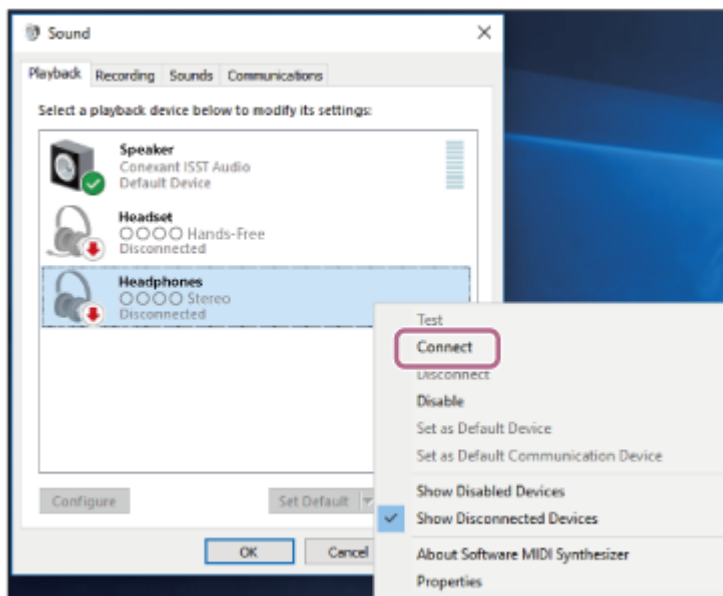

A kapcsolat létrejön. Értesítési hang hallható a headset mindkét egységéből (vagy a viselt headset egységéből), egy időben.

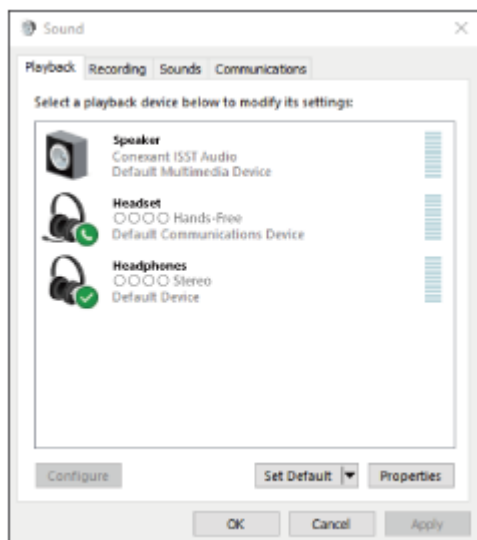

### Tipp

- A fenti művelet csak példa. A további részleteket a számítógéphez mellékelt kezelési útmutató tartalmazza.

### Megjegyzés

- Ha a zenelejátszás hangminősége rossz, ellenőrizze, hogy a zenelejátszási kapcsolatot támogató A2DP-funkció engedélyezve van-e a számítógép beállításai között. A további részleteket a számítógéphez mellékelt kezelési útmutató tartalmazza.
- Ha az utoljára csatlakoztatott Bluetooth-eszköz közel van a headsethez, akkor lehetséges, hogy a headset bekapcsolásakor az automatikusan csatlakozik az eszközhöz. Ebben az esetben tiltsa le a Bluetooth funkció működését a legutóbb csatlakoztatott eszközön, vagy kapcsolja ki a készüléket.
- Ha nem tudja csatlakoztatni a számítógépet a headsethez, törölje a headset párosítási információit a számítógépről, majd hajtsa végre újból a párosítást. A számítógépen végrehajtható műveletek leírását a számítógéphez mellékelt kezelési útmutató tartalmazza.

### Kapcsolódó témák

- [A headset viselése](#)
- [Csak ez egyik headsetegység viselése](#)
- [Vezeték nélküli kapcsolat létrehozása Bluetooth-eszközökkel](#)
- [Párosítás és csatlakoztatás számítógéphez \(Windows 8.1\)](#)
- [Zene hallgatása Bluetooth-kapcsolaton keresztül egy eszköztől](#)
- [A Bluetooth-kapcsolat bontása \(használat után\)](#)



Vezeték nélküli zajsűrű sztereó headset  
LinkBuds S

## Csatlakozás párosított számítógéphez (Mac)

### Kompatibilis operációs rendszer

macOS (10.15-ös vagy újabb verzió)

A használat megkezdése előtt győződjön meg az alábbiakról:

- A használt számítógéptől függően előfordulhat, hogy a beépített Bluetooth-adaptert be kell kapcsolni. A beépített Bluetooth-adapter bekapcsolásának módjáról, illetve arról, hogy van-e a számítógépben beépített Bluetooth-adapter, a számítógéphez mellékelt használati útmutatóban olvashat.
- Kapcsolja BE a számítógép hangszóróját.  
Ha a számítógép hangszórója  „KI” üzemmódban van, a headset sem ad ki hangot.

A számítógép hangszórója BE üzemmódban



**1** Ébressze fel a számítógépet, ha készenléti (alvó) vagy hibernált üzemmódban van.

**2** Távolítsa el a headsetet a töltőtokból.

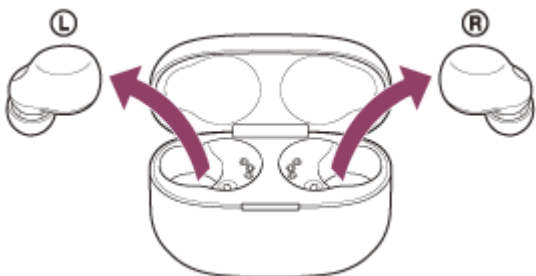

A headset automatikusan bekapcsol.

**3** Helyezze be a headset egységeit mindkét fülébe.

Ha a headset automatikusan csatlakozott a legutóbb csatlakoztatott eszközhöz, értesítési hang hallható a headset mindkét egységéből (vagy a viselt headset egységéből), egy időben.

Ellenőrizze a számítógépen a csatlakozás állapotát. Ha nem csatlakozik, folytassa a **4** . lépéssel.

**4** Válassza ki a headsetet a számítógép használatával.

1. Válassza a(z)  (System Preferences)] – [Bluetooth] lehetőséget a Dock területén a képernyő alsó részén.



2. A [Bluetooth] képernyőn kattintson a(z) [LinkBuds S] gombra, miközben nyomva tartja a számítógép Control gombját, majd válassza a felugró menü [Connect] elemét.

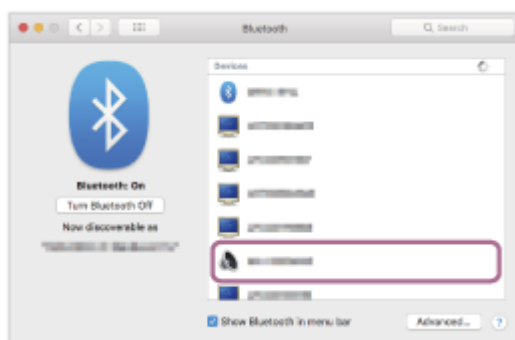

A kapcsolat létrejön. Értesítési hang hallható a headset mindkét egységéből (vagy a viselt headset egységéből), egy időben.

### Tipp

- A fenti művelet csak példa. A további részleteket a számítógéphez mellékelt kezelési útmutató tartalmazza.

### Megjegyzés

- Ha a zenelejátszás hangminősége rossz, ellenőrizze, hogy a zenelejátszási kapcsolatot támogató A2DP-funkció engedélyezve van-e a számítógép beállításai között. A további részleteket a számítógéphez mellékelt kezelési útmutató tartalmazza.
- Ha az utoljára csatlakoztatott Bluetooth-eszköz közel van a headsethez, akkor lehetséges, hogy a headset bekapcsolásakor az automatikusan csatlakozik az eszközhöz. Ebben az esetben tiltsa le a Bluetooth funkció működését a legutóbb csatlakoztatott eszközön, vagy kapcsolja ki a készüléket.
- Ha nem tudja csatlakoztatni a számítógépet a headsethez, törölje a headset párosítási információit a számítógépről, majd hajtsa végre újból a párosítást. A számítógépen végrehajtható műveletek leírását a számítógéphez mellékelt kezelési útmutató tartalmazza.

### Kapcsolódó témák

- [A headset viselése](#)
- [Csak ez egyik headsetegység viselése](#)
- [Vezeték nélküli kapcsolat létrehozása Bluetooth-eszközökkel](#)
- [Párosítás és csatlakoztatás számítógéphez \(Mac\)](#)

- Zene hallgatása Bluetooth-kapcsolaton keresztül egy eszköztől
- A Bluetooth-kapcsolat bontása (használat után)

5-035-793-91(1) Copyright 2022 Sony Corporation

Vezeték nélküli zajsűrű sztereó headset  
LinkBuds S

## Bluetooth-eszköz párosítása és csatlakoztatása

A csatlakoztatni kívánt eszköz regisztrálásához szükséges műveletet „párosításnak” nevezik. Első lépésben párosítania kell a használni kívánt eszközt a headsettel.

A használat megkezdése előtt győződjön meg az alábbiakról:

- A Bluetooth-eszköz a headset 1 méteres körzetében van.
- A headset akkumulátora fel van töltve.
- Kéznel van a Bluetooth-eszköz használati útmutatója.

### 1 Lépjen párosítás üzemmódba a headseten.

**Amikor a headset megvásárlása vagy inicializálása után először párosítja a headsetet egy eszközzel (ha a headset nem rendelkezik párosítási információkkal)**

1. Távolítsa el a headset mindkét egységét a töltőtokból.

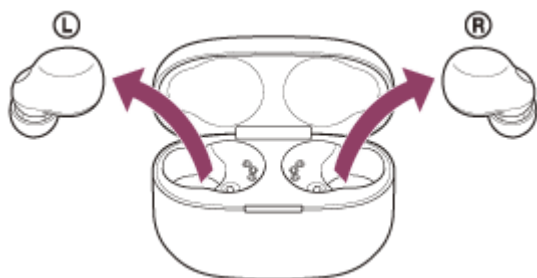

A headset automatikusan bekapcsol.

A headset automatikusan párosítási üzemmódba kapcsol, amikor a headset egységeket behelyezi a fülébe.

A headset mindkét egységéből egyszerre egy értesítési hang és a következő hangos útmutatás hallható: „Pairing” (Párosítás).

**Második vagy további eszközök párosításakor (amikor a headset rendelkezik más eszközökre vonatkozó párosítási információkkal)**

1. Helyezze be a headsetet a töltőtokba.

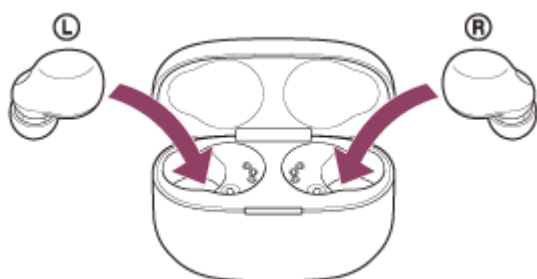

2. Nyomja le és tartsa lenyomva körülbelül 5 másodpercig vagy tovább a töltőtök párosítási gombját.

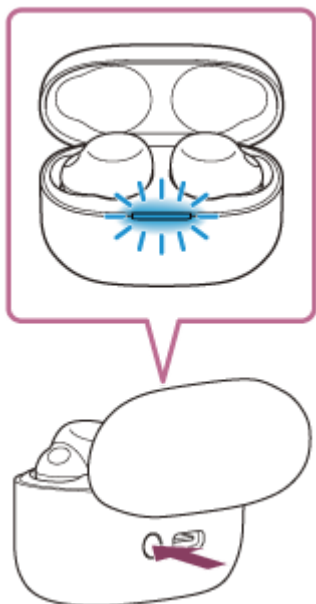

A töltőtok (kék) jelzőfénye lassan felvillan kétszer egymás után, majd a headset párosítási üzemmódba vált. A párosítási üzemmódba való váltás után eltávolíthatja a headsetet a töltőtokból. Ha a headset egységeket mindkét fülébe behelyezte, értesítési hang és a következő hangos útmutatás hallható a headset mindkét egységéből, egy időben: „Pairing” (Párosítás).

## 2 Végezze el a párosítási eljárást a Bluetooth-eszközön a headsetet megkereséséhez.

A Bluetooth-eszköz képernyőjén megjelenik a(z) [LinkBuds S] az észlelhető eszközök listájában. Ha nem látható, ismétlje meg az eljárást az **1** . lépéstől.

## 3 Válassza a Bluetooth-eszköz képernyőjén megjelenő [LinkBuds S] lehetőséget a párosításhoz.

Ha a hozzáférési kulcs (\*) megadására vonatkozó üzenet jelenik meg, gépelje be a „0000” kódot.

\* A hozzáférési kulcs neve „Hozzáférési kód”, „PIN-kód”, „PIN-szám” vagy „Jelszó” is lehet.

## 4 Létesítsen Bluetooth-kapcsolatot a Bluetooth-eszközzel.

A headset és az Bluetooth eszköz egymáshoz csatlakoztatása befejeződött.

Néhány eszköz automatikusan csatlakozik a headsethez, ha a párosítás lezajlott.

Ha a headsetet a töltőtokba helyezi, a töltőtok (kék) jelzőfénye körülbelül 5 másodpercig lassan villog.

A headset viselése közben értesítési hang hallható a headset mindkét egységéből, egy időben.

Ha az eszközök nincsenek csatlakoztatva, lásd: „[Csatlakozás párosított Bluetooth-eszközhöz](#)”.

### Tipp

- A fenti művelet csak példa. A további részleteket a Bluetooth-eszköz mellékelt kezelési útmutatója tartalmazza.
- A Bluetooth összes párosítási információjának törlésével kapcsolatban lásd: „[A headset gyári értékekre állítása](#)”.

### Megjegyzés

- Ha a párosítás 5 percn belül nem jön létre, a párosítási üzemmód leáll. Ebben az esetben helyezze a headsetet a töltőtokba, és kezdje újra a műveletet az **1** . lépéstől.
- Miután végrehajtotta a Bluetooth-eszközök párosítását, nincs többé szükség az újbóli párosításra, kivéve az alábbi esetekben:
  - A párosítási információk javítás stb. után törölve lettek.
  - Ha egy 9. eszköz is párosítva van.
 A headset legfeljebb 8 eszközzel párosítható. Ha 8 párosított eszköz után egy újabb eszközt párosít, az új eszköz adatai felülírják a legrégebben párosított eszköz regisztrációs adatait.

- Ha a headset párosítási információi törölve lettek a Bluetooth-eszköztől.
  - A headset gyári értékekre való visszaállításakor.  
Az összes párosítási információ törlődik. Ebben az esetben törölje a csatlakoztatott eszköztől a headset párosítási információit, majd párosítsa újra az eszközöket.
- A headset több eszközzel is párosítható, de egyszerre csak 1 eszköztől lehet zenét lejátszani.

---

## Kapcsolódó témák

- [A headset viselése](#)
- [Vezeték nélküli kapcsolat létrehozása Bluetooth-eszközökkel](#)
- [Csatlakozás párosított Bluetooth-eszközhöz](#)
- [Zene hallgatása Bluetooth-kapcsolaton keresztül egy eszköztől](#)
- [A Bluetooth-kapcsolat bontása \(használat után\)](#)
- [A headset gyári értékekre állítása](#)

Vezeték nélküli zajszűrő sztereó headset  
LinkBuds S

## Csatlakozás párosított Bluetooth-eszközhöz

### 1 Távolítsa el a headsetet a töltőtökből.

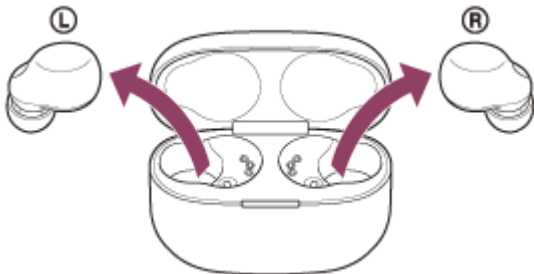

A headset automatikusan bekapcsol.

### 2 Helyezze be a headset egységeit mindkét fülébe.

Ha a headset automatikusan csatlakozott a legutóbb csatlakoztatott eszközhöz, értesítési hang hallható a headset mindkét egységéből (vagy a viselt headset egységéből), egy időben.

Ellenőrizze a csatlakozás állapotát a Bluetooth-eszközön. Ha nem csatlakozik, folytassa a **3** . lépéssel.

### 3 Létesítsen Bluetooth-kapcsolatot a Bluetooth-eszközzel.

A Bluetooth-eszközön végrehajtható műveletek leírását a Bluetooth-eszközhöz mellékelt használati útmutató tartalmazza.

Értesítési hang hallható a headset mindkét egységéből (vagy a viselt headset egységéből), egy időben.

#### Tipp

- A fenti művelet csak példa. A további részleteket a Bluetooth-eszköz mellékelt kezelési útmutatója tartalmazza.

#### Megjegyzés

- Csatlakozáskor a következő jelenhet meg a kapcsolódó eszközön: [LinkBuds S], [LE\_LinkBuds S] vagy mindkettő. Ha mindkettő, vagy a(z) [LinkBuds S] jelenik meg, válassza ki a(z) [LinkBuds S] elemet. Az [LE\_LinkBuds S] kijelzés esetén válassza az [LE\_LinkBuds S] elemet.
- Ha az utoljára csatlakoztatott Bluetooth-eszköz közel van a headsethez, akkor lehetséges, hogy a headset bekapcsolásakor az automatikusan csatlakozik az eszközhöz. Ebben az esetben tiltsa le a Bluetooth funkció működését a legutóbb csatlakoztatott eszközön, vagy kapcsolja ki a készüléket.
- Ha nem tudja csatlakoztatni Bluetooth-eszközét a headsethez, törölje a headset párosítási információit a Bluetooth-eszközzel, majd hajtsa végre újból a párosítást. A Bluetooth-eszközön végrehajtható műveletek leírását a Bluetooth-eszközhöz mellékelt használati útmutató tartalmazza.

#### Kapcsolódó témák

- [A headset viselése](#)
- [Csak ez egyik headsetegység viselése](#)

- Vezeték nélküli kapcsolat létrehozása Bluetooth-eszközökkel
- Bluetooth-eszköz párosítása és csatlakoztatása
- Zene hallgatása Bluetooth-kapcsolaton keresztül egy eszköztől
- A Bluetooth-kapcsolat bontása (használat után)

5-035-793-91(1) Copyright 2022 Sony Corporation



Vezeték nélküli zajsűrű sztereó headset  
LinkBuds S

## Zene hallgatása Bluetooth-kapcsolaton keresztül egy eszköztől

Amennyiben a Bluetooth-eszköz támogatja az alábbi profilokat, zenét hallgathat és a headseten keresztül vezérelheti az eszközt a Bluetooth-kapcsolat használatával.

- A2DP (Advanced Audio Distribution Profile)  
Lehetővé teszi a kiváló minőségű, vezeték nélküli zenehallgatást.
- AVRCP (Audio Video Remote Control Profile)  
Beállíthatja például a hangerőt.

A működtetés módja az adott Bluetooth-eszköztől függően eltérő lehet. Lásd a Bluetooth-eszközhöz mellékelt használati útmutatót.

### 1 Helyezze be a headset egységeit mindkét fülébe.

A headset egységeket úgy vegye fel, hogy az **L** (bal) jelzésű a bal fülében, az **R** (jobb) jelzésű pedig a jobb fülében legyen. A bal oldali egységen egy kitapintható pont található.

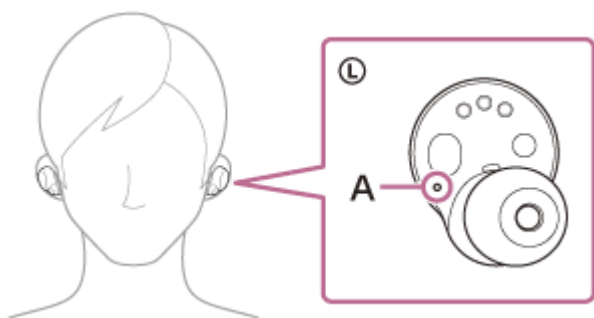

**A:** Kitapintható pont

Ügyeljen arra, hogy a headset felvétele közben ne érjen hozzá az érintésérzékelőhöz.

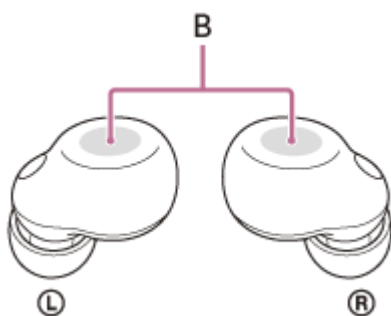

**B:** Érintésérzékelők (bal, jobb)

Csavaró mozdulattal forgassa el a headsetegységet, hogy a fül dugóvég jobban illeszkedjen a hallójáratába.



**2** Csatlakoztassa a headsetet egy Bluetooth-eszközhöz.

**3** Működtesse a Bluetooth-eszközt a lejátszás elindításához, és állítsa mérsékeltre a hangerőt.

### Tipp

- A gyári beállítások szerint a mindkét egység felhelyezésével való zenehallgatáskor a zenelejátszás leáll, ha az egyik vagy mindkét egységet eltávolítja. Ha a headset eltávolított egységét újra a fülébe helyezi, a headset folytatja a zenelejátszást.
- A headset támogatja az SCMS-T tartalomvédelmet. Zenét és egyéb hangfelvételeket hallgathat az olyan eszközökön, például hordozható tv-n, amelyek támogatják az SCMS-T tartalomvédelmet.
- A Bluetooth-eszköztől függően előfordulhat, hogy be kell állítani a hangerőt, vagy el kell végezni a hangkimenet beállítását az eszközön.
- A hívás és a zenehallgatás alatt a hangerő egymástól függetlenül állítható. A hívás hangerejének módosítása nem változtatja meg a zenelejátszás hangerejét, és fordítva.
- Úgy is hallgathat zenét, hogy csak az egyik egységet távolítja el a töltőtokból, és helyezi a fülébe.  
Ha csak a jobb oldali egységet helyezte a fülébe, akkor a jobb oldali egység érintésérzékelőjét használhatja zenelejátszáshoz.  
Ha csak a bal oldali egységet viseli a fülében, akkor a csatlakoztatott eszközt tudja a zene lejátszásához használni.  
Ha csak az egyik egységgel hallgatja a zenét, a másik egység fülbe helyezésekor mindkét egységet használhatja a zenehallgatásra.

### Megjegyzés

- A gyári beállítások szerint a headseten nem szabályozhatja a hangerőt. Állítsa be a hangerőt a csatlakoztatott eszközön. Ha a hangerőt nem tudja a csatlakoztatott eszközön beállítani, telepítse a „Sony | Headphones Connect” okostelefon-alkalmazást, és az alkalmazásban állítsa be a hangerőt.
- Ha a kommunikáció körülményei nem megfelelőek, a Bluetooth-eszköz helytelenül reagálhat a headseten végrehajtott műveletre.

### Kapcsolódó témák

- [A headset viselése](#)
- [Csak ez egyik headsetegység viselése](#)
- [Vezeték nélküli kapcsolat létrehozása Bluetooth-eszközökkel](#)
- [Az audioeszköz vezérlése \(Bluetooth-kapcsolat\)](#)

Vezeték nélküli zajszűrő sztereó headset  
LinkBuds S

## Az audioeszköz vezérlése (Bluetooth-kapcsolat)

Ha Bluetooth eszköze támogatja az eszközhasználati funkciót (kompatibilis profil: AVRCP), a következő műveletek állnak rendelkezésre. Az elérhető funkciók a Bluetooth-eszköztől függően változhatnak, ezzel kapcsolatban az eszközhöz mellékelt kezelési útmutató szolgál részletes tájékoztatással.

A jobb oldali egység érintésérzékelőjével a következő műveleteket hajthatja végre.

- Lejátszás/szünet: koppintson az érintésérzékelőre.

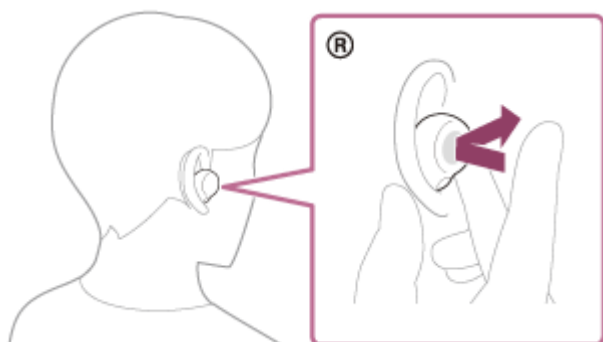

- Ugrás a következő zeneszám elejére: koppintson gyorsan kétszer az érintésérzékelőre (körülbelül 0,3 másodperc eltéréssel).

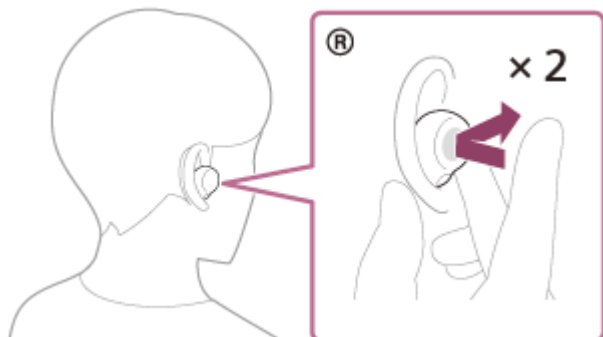

- Ugrás az előző zeneszám elejére (vagy lejátszás közben a jelenlegi zeneszám elejére): koppintson gyorsan háromszor az érintésérzékelőre (körülbelül 0,3 másodperc eltéréssel).

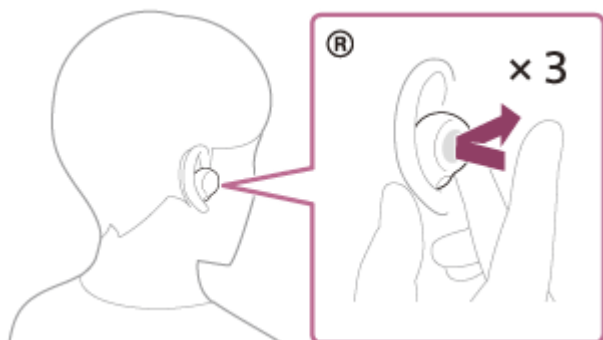

Ha a hangerőszabályzás funkció a „Sony | Headphones Connect” alkalmazás használatával hozzá lett rendelve az érintésérzékelőhöz, akkor az alábbi műveleteket végezheti el annak a headset egységnek a segítségével, amelyhez a funkció hozzá van rendelve.

- A hangerő növeléséhez: Koppintson az érintésérzékelőre a zenelejátszás során. A hangerő 1 egységgel nő.

- A hangerő csökkentéséhez: Tartsa az ujját az érintésérzékelőn a zenelejátszás során. A hangerő fokozatosan csökken. Vegye el az ujját az érintésérzékelőről a kívánt hangerőszint elérésekor.

Ha a hangerő eléri a maximális vagy minimális értéket, figyelmeztető hangjelzés hallható.

### **Megjegyzés**

- A gyári beállítások szerint a headseten nem szabályozhatja a hangerőt. Állítsa be a hangerőt a csatlakoztatott eszközön. Ha a hangerőt nem tudja a csatlakoztatott eszközön beállítani, telepítse a „Sony | Headphones Connect” okostelefon-alkalmazást, és az alkalmazásban állítsa be a hangerőt.
- Ha a kommunikáció körülményei nem megfelelőek, a Bluetooth-eszköz helytelenül reagálhat a headseten végrehajtott műveletre.
- Az elérhető műveletek a csatlakoztatott eszköztől, a zenei szoftvertől és a használt alkalmazástól függően változhatnak. Egyes esetekben előfordulhat az is, hogy a fenti műveletek másképp vagy nem működnek.

5-035-793-91(1) Copyright 2022 Sony Corporation

Vezeték nélküli zajsűrű sztereó headset  
LinkBuds S

## A Bluetooth-kapcsolat bontása (használat után)

### 1 Bontsa a Bluetooth-kapcsolatot a Bluetooth-eszköz működtetésével.

A headset viselése közben értesítési hang hallható a headset mindkét egységéből (vagy a viselt headset egységéből), egy időben.

### 2 Helyezze be a headsetet a töltőtokba.

A headset kikapcsol.

#### Tipp

- A zenelejátszás befejeződésekor a Bluetooth-kapcsolat a Bluetooth-eszköztől függően automatikusan is megszakadhat.

#### Kapcsolódó témák

- [A headset kikapcsolása](#)

Vezeték nélküli zajszűrő sztereó headset  
LinkBuds S

## A 360 Reality Audio

---

### Mi az a 360 Reality Audio?

A 360 Reality Audio egy új zenei élmény, amely a Sony 360 fokos, háromdimenziós hangtechnológiáján alapul. A rendszer helymeghatározó adatokat kapcsol a hangforrásokhoz, például az énekhanghoz, a kórushoz vagy a hangszerek hangjához, és elrendezi ezeket egy gömb alakú térben. A hallgató egy háromdimenziós hangtérben találja magát, mintha csak az előadó élő koncertjét hallgatná.

### Használati feltételek

Töltsön le és használjon egy (fizetős) zenei adatfolyam-szolgáltató alkalmazást, amely támogatja a 360 Reality Audio használatát az Ön iOS vagy Android rendszerű okostelefonján vagy táblagépén. A headset hangterének és akusztikus jellemzőinek a „Sony | Headphones Connect” alkalmazással történő optimalizálásával minden eddiginél valóságosabb hanghatások érhetők el.

A 360 Reality Audio szolgáltatással kapcsolatos további információkért keresse fel a következő webhelyet:  
<https://www.sony.net/360RA/>

#### Megjegyzés

- A szolgáltatás egyes országokban és régiókban nem érhető el.

Vezeték nélküli zajszűrő sztereó headset  
LinkBuds S

## Mi a zajszűrés?

A zajszűrés funkció a környezeti zajokéval (például járműveken hallható vagy beltéri klímaberendezések által kiadott hangokkal) ellentétes fázisú hangot állít elő, így kioltással csökkenti a környezeti zajokat.

### Megjegyzés

- Nagyon csendes környezet hatására előfordulhat, hogy a zajszűrés nem észlelhető, vagy kis zaj hallható.
- A headset viselésekor, a viselési módtól függően a zajszűrés hatása változhat, vagy sípolás (visszacsatolás) lehet hallható. Ilyen esetben vegye le, majd helyezze vissza a headsetet.
- A zajszűrés funkció elsősorban az alacsony frekvenciasávban működik, például ilyenek a járművek és klímaberendezések által kiadott hangok. Bár csökkenti a zajt, teljesen nem tudja megszüntetni azt.
- Ha a headsetet vonaton, gépkocsiban vagy buszon használja, az utcai körülményektől függően zaj lehet hallható.
- A mobiltelefonok zavart és zajt okozhatnak. Ilyen esetben helyezze messzebbre a headsetet a mobiltelefontól.
- Ne takarja el a headset bal és jobb oldali egységén található mikrofonokat a kezével. Elképzelhető, hogy ekkor a zajszűrő funkció hatása vagy a környezeti hang üzemmód nem működik megfelelően, vagy sípolás (visszacsatolás) lehet hallható. Ilyen esetekben vegye el a kezét, stb. a bal és a jobb oldali mikrofonról.

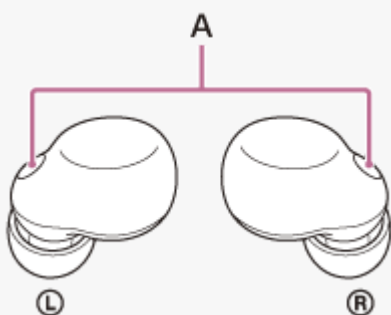

A: Mikrofonok (bal, jobb)

### Kapcsolódó témák

- [A zajszűrés funkció használata](#)

Vezeték nélküli zajszűrő sztereó headset  
LinkBuds S

## A zajszűrési funkció használata

A zajszűrési funkció használatakor a környezeti zajok zavaró hatása nélkül élvezheti a zenét.

### 1 Vegye ki a headsetet a töltőtokból, és helyezze a headset egységeit a fülébe.

Amikor a megvásárlást követően először használja a headsetet, illetve közvetlenül a headset inicializálása után a zajszűrési funkció automatikusan bekapcsol, amikor a headset egységeit a fülébe helyezi. Ettől kezdve a rendszer a beállításokon végzett összes módosítást megőrzi.

### 2 A zajszűrési funkció beállításainak módosításához koppintson a bal oldali egység érintésérzékelőjére.

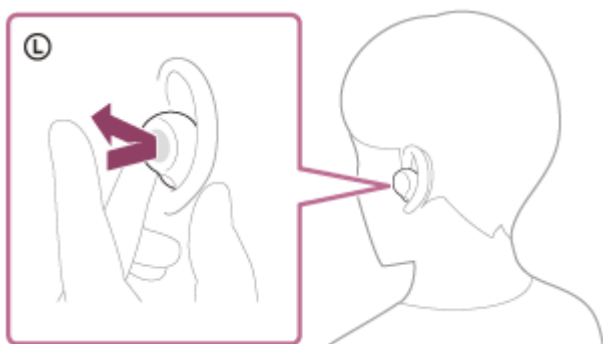

Az aktuális funkció minden egyes koppintásra az alábbiak szerint változik.

Környezeti hang üzemmód: BE

Értesítési hang hallható egyszerre mindkét headset egységéből (vagy a bal egységéből, ha csak a bal egységet viseli).



Zajszűrési funkció: BE

Értesítési hang hallható egyszerre mindkét headset egységéből (vagy a bal egységéből, ha csak a bal egységet viseli).

## Oktatóvideó

Nézze meg a videót, hogy megtudja, hogyan működik a zajszűrési funkció.

[https://rd1.sony.net/help/mdr/mov0045/h\\_zz/](https://rd1.sony.net/help/mdr/mov0045/h_zz/)

### Tipp

- A „Sony | Headphones Connect” alkalmazással is be- és kikapcsolható a zajszűrési funkció, valamint módosíthatók a zajszűrési funkció és a környezeti hang üzemmód beállításai.
- Az alábbiak valamelyikének kiválasztásával beállíthatja a „Sony | Headphones Connect” alkalmazásban, hogyan módosuljanak a funkciók, amikor a headset bal oldali egységére koppint.
  - Zajszűrési funkció: BE ➔ Környezeti hang üzemmód: BE ➔ Zajszűrési funkció: KI/Környezeti hang üzemmód: KI
  - Zajszűrési funkció: BE ➔ Környezeti hang üzemmód: BE
  - Környezeti hang üzemmód: BE ➔ Zajszűrési funkció: KI/Környezeti hang üzemmód: KI
  - Zajszűrési funkció: BE ➔ Zajszűrési funkció: KI/Környezeti hang üzemmód: KI



- Ha csak az egyik headset egységet viseli, a környezeti hang üzemmód akkor is BE van kapcsolva, ha a headsetet a zajszűrés funkció használatára állította be a headset legutóbbi használatakor. Ha mindkét headset egységet felhelyezi, automatikusan bekapcsol a zajszűrés funkció.

### Megjegyzés

- A headset csak a mellékelt fül dugóvégek használata esetén tudja a legjobb zajszűrési teljesítményt biztosítani.
- Ha helytelenül viseli a headsetet a fülén, elképzelhető, hogy a zajszűrési funkció nem működik megfelelően. Csavaró mozdulattal forgassa el a headsetet, hogy megfelelően a fülébe illeszkedjen.

---

### Kapcsolódó témák

- [A headset viselése](#)
- [A headset bekapcsolása](#)
- [Mi a zajszűrés?](#)
- [A környezet hangjainak hallgatása zenelejátszás közben \(környezeti hang üzemmód\)](#)
- [Mire használható a „Sony | Headphones Connect” alkalmazás?](#)

Vezeték nélküli zajszűrő sztereó headset  
LinkBuds S

## A környezet hangjainak hallgatása zenelejátszás közben (környezeti hang üzemmód)

A headset bal és jobb oldali egységeibe beépített mikrofonokon keresztül a zeneszámok lejátszása közben is hallhatja a környezeti hangokat.

### A környezeti hang üzemmód aktiválása

Nyomja meg a bal oldali egységen található érzékelőt, amikor a zajszűrés funkció bekapcsolt állapotban van.

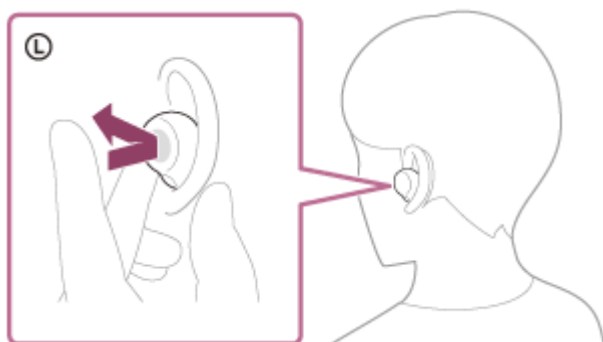

### A környezeti hang üzemmód beállításainak megváltoztatása

A környezeti hang üzemmód (normál üzemmód/beszédhang üzemmód) beállításainak módosításához Bluetooth-kapcsolattal csatlakoztassa az okostelefont (amelyen telepítve van a „Sony | Headphones Connect” alkalmazás) és a headsetet.

**Normál üzemmód:** zenehallgatás közben ugyanúgy hallhatja a környező hangokat, mintha nem viselne headsetet.

**Beszédhang üzemmód:** zenehallgatás közben hallhatja azokat a hangokat (például a hangosbemondót a vonaton), amelyeket hallani szeretne.

### A környezeti hang üzemmód kikapcsolása

Koppintson a bal oldali egység érzékelőjére a környezeti hang üzemmód kikapcsolásához.

Az aktuális funkció minden egyes koppintásra az alábbiak szerint változik.

Zajszűrés funkció: BE

Értesítési hang hallható egyszerre mindkét headset egységéből (vagy a bal egységéből, ha csak a bal egységet viseli).



Környezeti hang üzemmód: BE

Értesítési hang hallható egyszerre mindkét headset egységéből (vagy a bal egységéből, ha csak a bal egységet viseli).

### Oktatóvideó

Tekintse meg a környezeti hang üzemmód használatát bemutató videót.

[https://rd1.sony.net/help/mdr/mov0045/h\\_zz/](https://rd1.sony.net/help/mdr/mov0045/h_zz/)

#### Tipp

- A headset tárolja a környezeti hang üzemmód beállításainak „Sony | Headphones Connect” alkalmazással végrehajtott módosításait. Akkor is hallgathat zenét a környezeti hang üzemmód mentett beállításával, ha a „Sony | Headphones Connect” alkalmazással nem rendelkező egyéb eszközhöz csatlakoztatja a headsetet.
- Az alábbiak valamelyikének kiválasztásával beállíthatja a „Sony | Headphones Connect” alkalmazásban, hogyan módosuljanak a funkciók, amikor a headset bal oldali egységére koppint.
  - Zajszűrés funkció: BE ➡ Környezeti hang üzemmód: BE ➡ Zajszűrés funkció: KI/Környezeti hang üzemmód: KI

- Zajsztűrés funkció: BE ➔ Környezeti hang üzemmód: BE
- Környezeti hang üzemmód: BE ➔ Zajsztűrés funkció: KI/Környezeti hang üzemmód: KI
- Zajsztűrés funkció: BE ➔ Zajsztűrés funkció: KI/Környezeti hang üzemmód: KI

## Megjegyzés

- A használati területen fennálló körülmények és a lejátszott hang típusának/hangerejének függvényében előfordulhat, hogy a környezeti hangok a környezeti hang üzemmód használata esetén sem hallhatók. Ne használja a headsetet olyan helyeken, ahol veszélyes lehet, ha nem hallja a környezeti hangokat, például autós és biciklis közlekedésre egyaránt használt utakon.
- Ha a környezeti hang üzemmód be van kapcsolva, a szélzaj az adott viszonyoktól függően felerősödhet. Ebben az esetben módosítsa a beállítást Normál üzemmódról Beszédhang üzemmódra a „Sony | Headphones Connect” alkalmazással. Ha a szélzaj így is túl hangos, kapcsolja ki a környezeti hang üzemmódot.
- Ha helytelenül viseli a headsetet, elképzelhető, hogy a környezeti hang üzemmód nem működik megfelelően. Csavaró mozdulattal forgassa el a headsetet, hogy megfelelően a fülébe illeszkedjen.
- Ne takarja el a headset bal és jobb oldali egységén található mikrofonokat a kezével. Elképzelhető, hogy ekkor a zajsztűrés funkció hatása vagy a környezeti hang üzemmód nem működik megfelelően, vagy sípolás (visszacsatolás) lehet hallható. Ilyen esetekben vegye el a kezét, stb. a bal és a jobb oldali mikrofonról.  
A headset rendelkezik olyan funkcióval, amellyel rövid időn belül észlelni és megszüntetni képes a sípolást (visszacsatolást). Ritkán előfordulhat, hogy a zajsztűrés funkció vagy a környezeti hang üzemmód ideiglenesen kikapcsol egy magas hang, például riasztás vagy elektronikus hang hatására, de a zajsztűrés funkció vagy a környezeti hang üzemmód körülbelül egy másodperc múlva automatikusan visszakapcsol.
- Ha zajosabb környezetben van engedélyezve a környezeti hang üzemmód, zajt hallhat. Ez nem jelent hibás működést. Ebben az esetben kapcsolja BE a zajsztűrés funkciót, vagy kapcsolja KI a zajsztűrés funkciót és a környezeti hang üzemmódot.

---

## Kapcsolódó témák

- [A headset viselése](#)
- [A zajsztűrés funkció használata](#)
- [Mire használható a „Sony | Headphones Connect” alkalmazás?](#)

Vezeték nélküli zajsűrű sztereó headset  
LinkBuds S

## A környezet hangjainak gyors meghallgatása (gyors fülelés üzemmód)

Ez a funkció csökkenti a zene, a hívások és a csengőhangok hangerejét, hogy a környezeti hangok jól hallhatóak legyenek. Hasznos lehet, amikor például hallani szeretné a vonatokkal kapcsolatos bejelentéseket stb.

### A gyors fülelés üzemmód aktiválása

Tartsa az ujját a bal oldali egység érintésérzékelőjén. A gyors fülelés üzemmód kizárólag az érintésérzékelő megérintésével aktiválható.

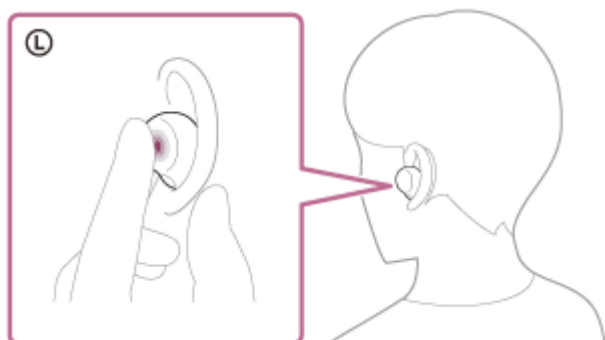

### A gyors fülelés üzemmód kikapcsolása

Vegye el az ujját az érintésérzékelőről.

### Oktatóvideó

Tekintse meg a Gyors fülelés üzemmód használatát bemutató videót.

[https://rd1.sony.net/help/mdr/mov0046/h\\_zz/](https://rd1.sony.net/help/mdr/mov0046/h_zz/)

#### Megjegyzés

- A használati területen fennálló körülmények és a lejátszott hang típusának/hangerejének függvényében előfordulhat, hogy a környezeti hangok a Gyors fülelés üzemmód használata esetén sem hallhatók. Ne használja a headsetet olyan helyeken, ahol veszélyes lehet, ha nem hallja a környezeti hangokat, például autós és biciklis közlekedésre egyaránt használt utakon.
- Ha helytelenül viseli a headsetet, elképzelhető, hogy a gyors fülelés üzemmód nem működik megfelelően. Csavaró mozdulattal forgassa el a headsetet, hogy megfelelően a fülébe illeszkedjen.
- A használt fül dugóvégek méretétől függően előfordulhat, hogy a Gyors fülelés üzemmód nem teljes hatékonysággal működik. A méret kiválasztásakor ügyeljen arra, hogy olyat válasszon, amelyiknél a legkevesebb környezeti hang szűrődik be.

### Kapcsolódó témák

- [A fül dugóvégek cseréje](#)
- [A headset viselése](#)

Vezeték nélküli zajsűrű sztereó headset  
LinkBuds S

## Beszélgetés a headset viselése közben (Speak-to-Chat)

A Speak-to-Chat előzetes engedélyezése mellett beszélgetés esetén a Speak-to-Chat üzemmód automatikusan elindul. A headset szünetelteti vagy elnémítja az éppen lejátszott zenét, és a mikrofonokkal rögzíti a beszélgetőpartner hangját, hogy az jobban hallható legyen.

Ha a headset bizonyos ideig nem érzékeli a viselő hangját, akkor a Speak-to-Chat üzemmód automatikusan kikapcsol. Ha még ezt megelőzően ki szeretné kapcsolni az üzemmódot, koppintson a headset bal vagy jobb oldali egységének érintésérzékelőjére.

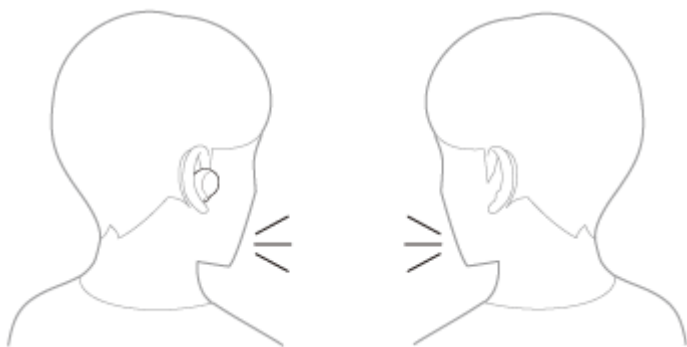

### A Speak-to-Chat engedélyezése

A Speak-to-Chat üzemmód bekapcsolásához előzetesen engedélyezni kell a Speak-to-Chat funkciót.

A gyári beállítások szerint a Speak-to-Chat üzemmód le van tiltva. Az engedélyezéséhez módosítsa a beállítást a „Sony | Headphones Connect” alkalmazásban.

### A Speak-to-Chat letiltása

A letiltásához módosítsa a beállítást a „Sony | Headphones Connect” alkalmazásban.

### Oktatóvideó

Tekintse meg a Speak-to-Chat használatát bemutató videót.

[https://rd1.sony.net/help/mdr/mov0047/h\\_zz/](https://rd1.sony.net/help/mdr/mov0047/h_zz/)

#### Tipp

- A Speak-to-Chat üzemmód az alábbi esetekben szintén kikapcsol.
  - Ha a headset mindkét egységét leveszik, miközben a viselésérzékelésen alapuló automatikus kikapcsolási funkció engedélyezve van
- A „Sony | Headphones Connect” alkalmazásban nem csupán engedélyezheti és letilthatja a Speak-to-Chat üzemmódot, de módosíthatja az automatikus hangfelismerés érzékenységét is, valamint azt, hogy mennyi idő teljen el az üzemmód kikapcsolásáig. A gyári beállítások szerint az üzemmód körülbelül 15 másodperc után kapcsol ki.

#### Megjegyzés

- A Speak-to-Chat üzemmód akkor kapcsol be, amikor a headset érzékeli a headset viselőjének beszédét, de alkalmanként valamilyen eszköz, például elektromos fogkefe, elektromos masszázsgép vagy elektromos borotva által keltett rezgés, illetve különböző tevékenységek, például fogmosás, köhögés vagy dúdolás hatására is bekapcsolhat. Ha azt tapasztalja, hogy a Speak-to-Chat üzemmód gyakran kapcsol be véletlenül, adja meg a Speak-to-Chat esetében a következő beállítást: „L Sensitivity”.
- Az aktív Speak-to-Chat üzemmód csak akkor szünetelteti a zenelejátszást, ha a csatlakozás Bluetooth-kapcsolaton keresztül történik.

- Előfordulhat, hogy a csatlakoztatott eszköz vagy a használt lejátszóalkalmazás nem támogatja a zene- vagy videólejátszás szüneteltetését, ha a Speak-to-Chat üzemmód be van kapcsolva, vagy a zenelejátszás folytatását, ha a Speak-to-Chat üzemmód ki van kapcsolva.
- Ha a Service Link be van kapcsolva, és csak a bal oldali egységet helyezte a fülébe, a Speak-to-Chat üzemmód akkor sem kapcsol be, ha a headset érzékeli a viselő hangját.
- Előfordulhat, hogy ha a hangerő túl nagy, nem megfelelően viseli a headsetet vagy a beszéd hangereje alacsony, a headset viselőjének beszédét nem észleli a mikrofon, és a Speak-to-Chat üzemmód nem kapcsol be. Ebben az esetben a beszédfelismerés hatékonyságának javítása érdekében beszéljen lassabban vagy hangosabban, győződjön meg arról, hogy a headset a megfelelő helyzetben van, kapcsolja ki a zenelejátszást, vagy állítsa a Speak-to-Chat funkciót „H Sensitivity” értékre.

---

## Kapcsolódó témák

- [Mire használható a „Sony | Headphones Connect” alkalmazás?](#)

Vezeték nélküli zajsűrű sztereó headset  
LinkBuds S

## A hangminőség üzemmód bemutatása

Bluetooth-lejátszás során az alábbi 2 hangminőség üzemmód közül lehet választani. A „Sony | Headphones Connect” alkalmazással módosíthatja a beállításokat, vagy ellenőrizheti a hangminőség üzemmódot.

**Hangminőség elsőbbsége:** elsőbbséget élvez a hangminőség.

**Stabil kapcsolat elsőbbsége:** elsőbbséget élvez a stabil kapcsolat (alapértelmezett).

- Ha a hangminőséget szeretné előnyben részesíteni, válassza a „Hangminőség elsőbbsége” üzemmódot.
- Ha a kapcsolat instabil, például csak szakadozó hang hallható, válassza a „Stabil kapcsolat elsőbbsége” üzemmódot.

### Megjegyzés

- A lejátszási idő a hangminőség és a headset használati körülményeinek függvényében lerövidülhet.
- A headset használati területén fennálló körülmények függvényében a hang annak ellenére is szakadozhat, ha a „Stabil kapcsolat elsőbbsége” üzemmódot választotta ki.

### Kapcsolódó témák

- [Mire használható a „Sony | Headphones Connect” alkalmazás?](#)

Vezeték nélküli zajszűrő sztereó headset  
LinkBuds S

## Támogatott kodekek

A kodek egy „hangkódolási algoritmus”, amely Bluetooth-kapcsolaton keresztül történő, vezeték nélküli hangátvitel során használatos.

A headset a következő 3 kodeket támogatja az A2DP-kapcsolaton keresztül történő zenelejátszás esetében: SBC, AAC és LDAC.

- SBC

Ez az Subband Codec rövidítése.

Az SBC a Bluetooth-eszközök által alkalmazott szabványos hangkódolási technológia.

Minden Bluetooth-eszköz támogatja az SBC kodeket.

- AAC

Ez az Advanced Audio Coding rövidítése.

Az AAC technológiát főleg az Apple-termékek (például iPhone-ok) esetében alkalmazzák, és jobb hangminőséget biztosít, mint az SBC.

- LDAC

Az LDAC a Sony által kifejlesztett hangkódolási technológia, amely lehetővé teszi nagyfelbontású (Hi-Res) hangtartalmak átvitelét, akár Bluetooth-kapcsolaton keresztül is. Más Bluetooth-kompatibilis kódolási technológiákkal ellentétben (amilyen például az SBC) a nagyfelbontású hangtartalmak (High-Resolution Audio) lefelé konvertálása nélkül működik (\*).

A hatékony kódolásnak és az optimalizált csomagkezelésnek köszönhetően az egyéb technológiákhoz képest nagyjából háromszor több adat (\*\*) továbbítására képes vezeték nélküli Bluetooth-hálózaton keresztül, példátlan hangminőséggel.

\* A DSD formátumú tartalmak kivételével.

\*\* Az SBC kódoláshoz viszonyítva, 990 kbps (96/48 kHz) vagy 909 kbps (88,2/44,1 kHz) bitráta kiválasztása esetén. LDAC.

Amikor a zene a fenti kodekek valamelyikével van továbbítva egy csatlakoztatott eszközről, a headset automatikusan arra a kodekre vált, és ugyanazzal a kodekkel játssza le a zenét.

Ha LDAC segítségével szeretne zenét lejátszani, állítsa be a „Hangminőség elsőbbsége” hangminőség üzemmódot a „Sony | Headphones Connect” alkalmazásban. „Stabil kapcsolat elsőbbsége” üzemmódban (gyári beállítás) nem lehet LDAC segítségével zenét lejátszani.

Ha a csatlakoztatott eszköz olyan kodeket támogat, amely jobb hangminőséget biztosít, mint az SBC, előfordulhat, hogy az eszközön a támogatott kodekek listájában előzetesen ki kell választani a kívánt kodeket a zenehallgatáshoz.

A kodek beállításával kapcsolatos részleteket az eszközhöz mellékelt használati útmutatóban olvashat.

### Megjegyzés

- Amikor a Service Link be van kapcsolva a „Sony | Headphones Connect” alkalmazással, zene lejátszása nem lehetséges ezzel: LDAC.

## Kapcsolódó témák

- [A hangminőség üzemmód bemutatása](#)



Vezeték nélküli zajszűrő sztereó headset  
LinkBuds S

## A DSEE Extreme funkció

---

Annak érdekében, hogy nagy pontossággal visszaállítsa az eredeti hangforrás tömörítés során elveszett frekvenciaátvitelét, a DSEE Extreme mesterséges intelligencián alapuló technológiát alkalmaz. A beállításokat a „Sony | Headphones Connect” alkalmazásban módosíthatja.

### Megjegyzés

- Ha a DSEE Extreme beállítása [Auto], az elérhető üzemidő csökken.

---

### Kapcsolódó témák

- [Mire használható a „Sony | Headphones Connect” alkalmazás?](#)
- [Rendelkezésre álló működési idő](#)

Vezeték nélküli zajsűrű sztereó headset  
LinkBuds S

## Hívás fogadása

Kihangosított hívást folytathat a Bluetooth, HFP (Hands-free Profile) vagy HSP (Headset Profile) profilt támogató okostelefonokon vagy mobiltelefonokon Bluetooth-kapcsolaton keresztül.

- Ha az okostelefon vagy mobiltelefon a HFP és a HSP profilt is támogatja, állítsa a HFP profilra.
- A működés módja az okostelefontól vagy mobiltelefontól függően változhat. Lásd az okostelefonhoz vagy a mobiltelefonhoz mellékelt kezelési útmutatót.
- A csatlakoztatott eszköztől vagy a használt alkalmazástól függően előfordulhat, hogy a funkciók akkor sem működnek megfelelően, ha a headsettel próbálja őket működtetni.

## Csengőhang

Bejövő hívás esetén a csengőhang a headseten lesz hallható.

A következő csengőhangok valamelyikét hallhatja az okostelefontól vagy mobiltelefontól függően.

- A headseten beállított csengőhang
- Az okostelefonon vagy mobiltelefonon beállított csengőhang
- Az okostelefonon vagy mobiltelefonon, csak Bluetooth-kapcsolathoz beállított csengőhang

**1 Először csatlakoztassa a headsetet egy okostelefonhoz vagy mobiltelefonhoz Bluetooth-kapcsolaton keresztül.**

**2 Ha meghallja a csengőhangot, koppintson kétszer gyorsan a headset bal vagy jobb oldali egységének érintésérzékelőjére (kb. 0,3 másodperces időközzel) a hívás fogadásához.**

A hang a headsetből lesz hallható.

Ha a bejövő hívás zenehallgatás közben érkezik, a lejátszás automatikusan szünetel, és a csengőhang hallható a headseten.

Ha a lejátszás nem szünetel, működtesse a headset megfelelő kezelőszervét a lejátszás szüneteltetéséhez. Beszéljen a headseten lévő mikrofonokba.

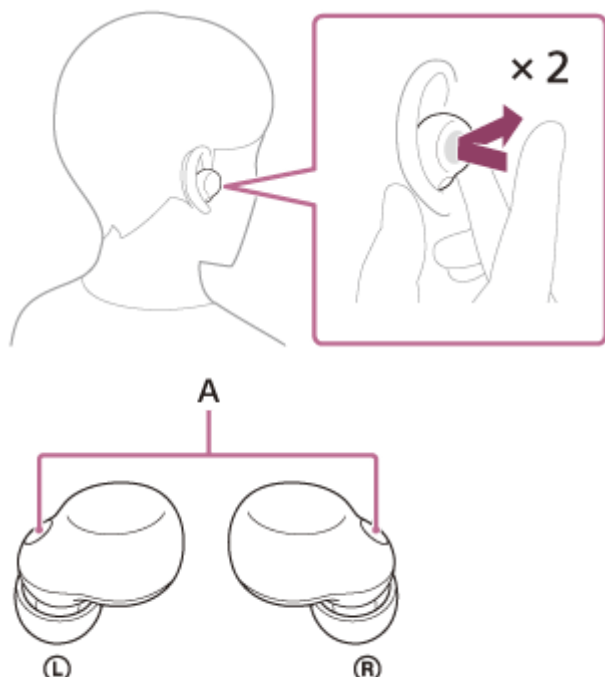

**A:** Mikrofonok (bal, jobb)

## Ha nem hallható csengőhang a headseten keresztül

Előfordulhat, hogy a headset nem HFP- vagy HSP-kapcsolaton keresztül csatlakozik az okos- vagy mobiltelefonhoz. Ellenőrizze a csatlakozás állapotát az okostelefonon vagy a mobiltelefonon.

**3** A hangerő beállításához működtesse az okostelefont vagy a mobiltelefont.

**4** Ha befejezte a beszélgetést, koppintson kétszer gyorsan a headset bal vagy jobb oldali egységének érintésérzékelőjére (kb. 0,3 másodperces időközzel) a hívás befejezéséhez.

Ha a hívás zenehallgatás közben érkezett, a zenelejátszás a hívás befejezése után automatikusan folytatódik.

### Tipp

- Ha okostelefon vagy mobiltelefon használatával fogad egy hívást, egyes okos- vagy mobiltelefonoknál előfordulhat, hogy a hívás a telefonra érkezik, nem pedig a headsetre. HFP-kapcsolat esetén, ha továbbítani szeretné a hívást a headsetre, tartsa az ujját a headset bal vagy jobb oldali egységének érintésérzékelőjén kb. 2 másodpercig, vagy tovább, vagy az átváltást megteheti az okostelefon, illetve a mobiltelefon segítségével is.
- A hívás és a zenehallgatás alatt a hangerő egymástól függetlenül állítható. Ha módosítja is a hangerőt hívás közben, a zenelejátszás hangereje nem változik.
- Akkor is folytathat kihangosított hívást, ha csak ez egyik headsetegységet viseli. A bejövő hívásokat a viselt headsetegységen fogadhatja. Ha a másik egységet a másik fülébe helyezi, miközben az egyiket beszél, a hívást mindkét egységgel folytathatja.

### Megjegyzés

- A csatlakoztatott készüléktől vagy a használt lejátszó alkalmazástól függően előfordulhat, hogy a lejátszás nem szünetel akkor sem, ha bejövő hívást fogad zenelejátszás közben. Ha bejövő hívást fogad zenelejátszás közben, előfordulhat, hogy a lejátszás akkor sem folytatódik automatikusan, ha befejezi a hívást.
- Az okos- vagy mobiltelefonokat a headsettől legalább 50 cm távolságban használja. Zajt eredményezhet, ha az okostelefon vagy a mobiltelefon túl közel van a headsethez.
- Az Ön hangja a headset mikrofonján keresztül lesz hallható a headseten (önhang funkció). Ebben az esetben előfordulhat, hogy a környezeti hang vagy a headset működési hangja hallható a headseten, ez azonban nem utal meghibásodásra.
- Hívás közben akkor sem szabályozhatja a headseten a hangerőt, ha a hangerőszabályzás funkció hozzá lett rendelve az érintésérzékelőhöz a „Sony | Headphones Connect” alkalmazással. Állítsa be a hangerőt a csatlakoztatott eszközön. Ha a hangerőt nem tudja a csatlakoztatott eszközön beállítani, állítsa be a „Sony | Headphones Connect” alkalmazásban.

### Kapcsolódó témák

- [Csak ez egyik headsetegység viselése](#)
- [Vezeték nélküli kapcsolat létrehozása Bluetooth-eszközökkel](#)
- [Hívás kezdeményezése](#)
- [Funkciók telefonhívás közben](#)
- [Mire használható a „Sony | Headphones Connect” alkalmazás?](#)

Vezeték nélküli zajszűrő sztereó headset  
LinkBuds S

## Hívás kezdeményezése

Kihangosított hívást folytathat a Bluetooth, HFP (Hands-free Profile) vagy HSP (Headset Profile) profilt támogató okostelefonokon vagy mobiltelefonokon Bluetooth-kapcsolaton keresztül.

- Ha az okostelefon vagy mobiltelefon a HFP és a HSP profilt is támogatja, állítsa a HFP profilra.
- A működés módja az okostelefonról vagy mobiltelefonról függően változhat. Lásd az okostelefonhoz vagy a mobiltelefonhoz mellékelt kezelési útmutatót.
- A csatlakoztatott eszköztől vagy a használt alkalmazástól függően előfordulhat, hogy a funkciók akkor sem működnek megfelelően, ha a headsettel próbálja őket működtetni.

**1 Csatlakoztassa a headsetet egy okostelefonhoz vagy mobiltelefonhoz Bluetooth-kapcsolaton keresztül.**

**2 Indítson hívást az okostelefonon vagy a mobiltelefonon.**

A hívás kezdeményezésekor a tárcsahang a headsetből hallható.

Ha zenehallgatás közben kezdeményez hívást, a lejátszás automatikusan szünetel.

Ha a lejátszás nem szünetel, működtesse a headset megfelelő kezelőszervét a lejátszás szüneteltetéséhez. Beszéljen a headseten lévő mikrofonokba.

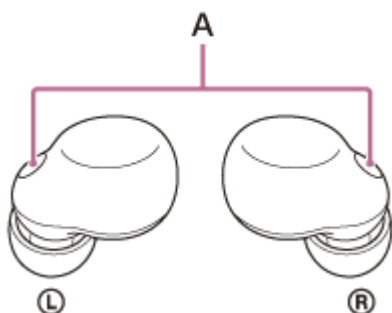

**A:** Mikrofonok (bal, jobb)

### Ha nem hallható tárcsahang a headseten keresztül

Az okostelefonjával vagy mobiltelefonjával váltson a hívóeszköztől a headsetre, vagy tartsa az ujját a bal vagy a jobb oldali headset egység érzékelőjén körülbelül 2 másodpercig vagy tovább.

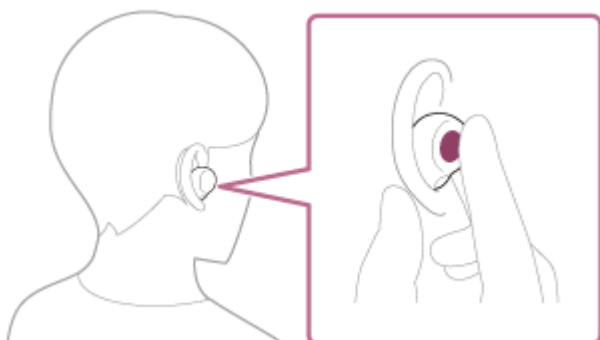

**3 A hangerő beállításához működtesse az okostelefont vagy a mobiltelefont.**

**4 Ha befejezte a beszélgetést, koppintson kétszer gyorsan a headset bal vagy jobb oldali egységének érintésérzékelőjére (kb. 0,3 másodperces időközzel) a hívás befejezéséhez.**

Ha a hívásra zenehallgatás közben került sor, a zenelejátszás a hívás befejezése után automatikusan folytatódik.

### Tipp

- A hívás és a zenehallgatás alatt a hangerő egymástól függetlenül állítható. Ha módosítja is a hangerőt hívás közben, a zenelejátszás hangereje nem változik.
- Akkor is folytathat kihangosított hívást, ha csak ez egyik headsetegységet viseli. Ha a másik egységet a másik fülébe helyezi, miközben az egyiket beszél, a hívást mindkét egységgel folytathatja.

### Megjegyzés

- A csatlakoztatott eszköztől vagy a használt lejátszási alkalmazástól függően előfordulhat, hogy ha zenehallgatás közben kezdeményez hívást, a hívás befejezése után a lejátszás nem fog automatikusan folytatódni.
- Az okos- vagy mobiltelefonokat a headsettől legalább 50 cm távolságban használja. Zajt eredményezhet, ha az okostelefon vagy a mobiltelefon túl közel van a headsethez.
- Az Ön hangja a headset mikrofonján keresztül lesz hallható a headseten (önhang funkció). Ebben az esetben előfordulhat, hogy a környezeti hang vagy a headset működési hangja hallható a headseten, ez azonban nem utal meghibásodásra.
- Hívás közben akkor sem szabályozhatja a headseten a hangerőt, ha a hangerőszabályzás funkció hozzá lett rendelve az érintésérzékelőhöz a „Sony | Headphones Connect” alkalmazással. Állítsa be a hangerőt a csatlakoztatott eszközön. Ha a hangerőt nem tudja a csatlakoztatott eszközön beállítani, állítsa be a „Sony | Headphones Connect” alkalmazásban.

### Kapcsolódó témák

- [Csak ez egyik headsetegység viselése](#)
- [Vezeték nélküli kapcsolat létrehozása Bluetooth-eszközökkel](#)
- [Hívás fogadása](#)
- [Funkciók telefonhívás közben](#)
- [Mire használható a „Sony | Headphones Connect” alkalmazás?](#)

Vezeték nélküli zajsűrő sztereó headset  
LinkBuds S

## Funkciók telefonhívás közben

A hívás során elérhető funkciók az adott okostelefon vagy mobiltelefon által támogatott profiloktól függenek. Emellett az elérhető funkciók az okostelefonról vagy mobiltelefonról függően annak ellenére is eltérhetnek, ha az eszköz ugyanazzal a profillal rendelkezik.

A csatlakoztatott eszköztől vagy a használt alkalmazástól függően előfordulhat, hogy a funkciók akkor sem működnek megfelelően, ha a headsettel próbálja őket működtetni.

Lásd az okostelefonhoz vagy a mobiltelefonhoz mellékelt kezelési útmutatót.

### Támogatott profil: HFP (Hands-free Profile)

#### Készenlét/zenelejátszás alatt

- Az okostelefon/mobiltelefon hanghívási funkciójának elindításához, illetve a Google app Android okostelefonon vagy Siri iPhone készüléken történő aktiválásához tartsa az ujját a jobb oldali egység érintésérzékelőjén nagyjából 2 másodpercig.

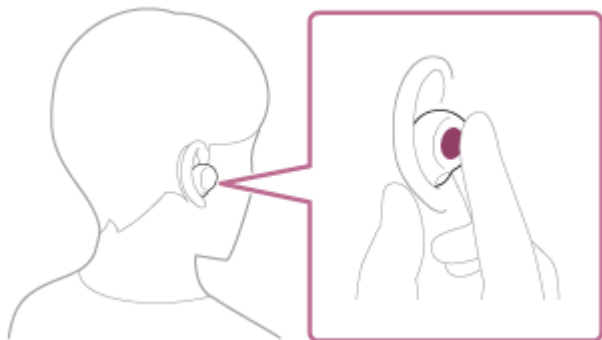

#### Kimenő hívás

Az alábbi műveletek végrehajtásához a bal vagy a jobb oldali egységet is használhatja.

Ha csak az egyik headset egységet viseli a fülében, a headsetet a viselt egységen keresztül működtetheti.

- Koppintson kétszer gyorsan az érintésérzékelőre (kb. 0,3 másodperces időközzel) a kimenő hívás megszakításához.

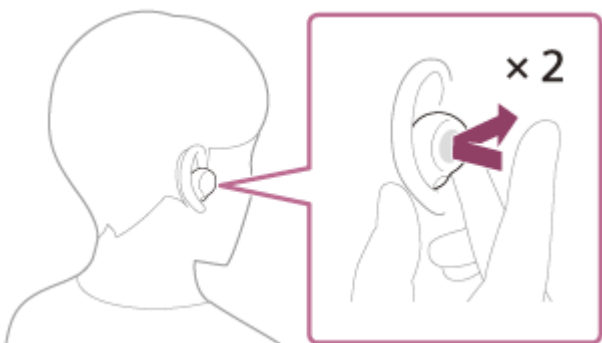

A következő műveleteket végezheti el azon a headset egységen, amelyhez a zajsűrő funkció nincs hozzárendelve (a gyári beállítások szerint a jobb oldali egység).

- Tartsa az ujját az érintésérzékelőn körülbelül 2 másodpercig vagy tovább a hívó eszköz átkapcsolásához a headset és az okostelefon/mobiltelefon között.

#### Bejövő hívás

Az alábbi műveletek végrehajtásához a bal vagy a jobb oldali egységet is használhatja.

Ha csak az egyik headset egységet viseli a fülében, a headsetet a viselt egységen keresztül működtetheti.

- Egy hívás fogadásához koppintson kétszer gyorsan az érintésérzékelőre (kb. 0,3 másodperces időközzel).
- Egy hívás elutasításhoz tartsa az ujját az érintésérzékelőn körülbelül 2 másodpercig vagy tovább.

### Hívás közben

Az alábbi műveletek végrehajtásához a bal vagy a jobb oldali egységet is használhatja.

Ha csak az egyik headset egységet viseli a fülében, a headsetet a viselt egységen keresztül működtetheti.

- Egy hívás befejezéséhez koppintson kétszer gyorsan az érintésérzékelőre (kb. 0,3 másodperces időközzel).

A következő műveleteket végezheti el azon a headset egységen, amelyhez a zajsűrő funkció nincs hozzárendelve (a gyári beállítások szerint a jobb oldali egység).

- Tartsa az ujját az érintésérzékelőn körülbelül 2 másodpercig vagy tovább a hívó eszköz átkapcsolásához a headset és az okostelefon/mobiltelefon között.

### Támogatott profil: HSP (Headset Profile)

Az alábbi műveletek végrehajtásához a bal vagy a jobb oldali egységet is használhatja.

Ha csak az egyik headset egységet viseli a fülében, a headsetet a viselt egységen keresztül működtetheti.

### Kimenő hívás

- Koppintson kétszer gyorsan az érintésérzékelőre (kb. 0,3 másodperces időközzel) a kimenő hívás megszakításához.

### Bejövő hívás

- Egy hívás fogadásához koppintson kétszer gyorsan az érintésérzékelőre (kb. 0,3 másodperces időközzel).

### Hívás közben

- Egy hívás befejezéséhez koppintson kétszer gyorsan az érintésérzékelőre (kb. 0,3 másodperces időközzel).

---

### Kapcsolódó témák

- [Csak ez egyik headsetegység viselése](#)
- [Hívás fogadása](#)
- [Hívás kezdeményezése](#)

Vezeték nélküli zajszűrő sztereó headset  
LinkBuds S

## Videóhívás kezdeményezése számítógépen

Amikor videóhíváson vesz részt a számítógépen, vezeték használata nélkül beszélhet a headsetjén.

### 1 Csatlakoztassa a headsetet a számítógéphez Bluetooth-kapcsolaton keresztül.

### 2 Indítsa el a videóhívásokat bonyolító alkalmazást a számítógépen.

### 3 Ellenőrizze a videóhívásokat bonyolító alkalmazás beállításait (\*).

- Amikor videóhíváson vesz részt a számítógépen, a videóhívási kapcsolatokat (HFP/HSP) válassza a zenelejátszási kapcsolatok (A2DP) helyett. Ha zenelejátszási kapcsolatokat választ ki, előfordulhat, hogy a videóhívás nem lesz elérhető.
- A hangszóró beállításainál válassza ki a videóhívási kapcsolatokat [Headset (LinkBuds S Hands-Free)] (\*\*). (A [Headphones (LinkBuds S Stereo)] (\*\*) zenelejátszási kapcsolatokhoz használható.)
- A mikrofon beállításainál válassza ki a videóhívási kapcsolatokat [Headset (LinkBuds S Hands-Free)] (\*\*). Ha a mikrofon nincs beállítva, a Speak-to-Chat üzemmód bekapcsol, amikor a headset észleli a headset viselőjének beszédét, és a headset hangja le van némítva.
- A videóhívásokat bonyolító alkalmazástól függően előfordulhat, hogy a videóhívási kapcsolatok [Headset (LinkBuds S Hands-Free)] (\*\*) vagy zenelejátszási kapcsolatok [Headphones (LinkBuds S Stereo)] (\*\*) nem választhatók ki a hangszóró vagy mikrofon beállításainál, és csak a [LinkBuds S] jelenik meg. Ebben az esetben válassza a következőt: [LinkBuds S].
- A gyakori kérdéseket és válaszokat az ügyféltámogatási webhelyen találja.

\* A videóhívásokat bonyolító alkalmazástól függően előfordulhat, hogy ez a funkció nem érhető el.

\*\* A számítógéptől vagy a videóhívásokat bonyolító alkalmazástól függően a nevek eltérőek lehetnek.

### Tipp

- Ha nem tudja ellenőrizni a videóhívásokat bonyolító alkalmazás beállításait, vagy nem tudja kiválasztani a videóhívási kapcsolatokat [Headset (LinkBuds S Hands-Free)], a kapcsolódáshoz válassza a [Headset (LinkBuds S Hands-Free)] lehetőséget a számítógép beállításáiban. Lásd: „[Párosítás és csatlakoztatás számítógéphez \(Windows® 10\)](#)”, „[Párosítás és csatlakoztatás számítógéphez \(Windows 8.1\)](#)” vagy „[Párosítás és csatlakoztatás számítógéphez \(Mac\)](#)”.

### Megjegyzés

- Ha a Speak-to-Chat engedélyezve van, és a mikrofon nincs megfelelően beállítva, hang észlelésekor a Speak-to-Chat üzemmód bekapcsol, és előfordulhat, hogy a headset hangja el lesz némítva.
- A videóhívásokat bonyolító alkalmazástól függően előfordulhat, hogy a mikrofon beállításai nem érhetők el. Ebben az esetben tiltsa le a Speak-to-Chat funkciót a „Sony | Headphones Connect” alkalmazásban.
- A használt számítógéptől vagy alkalmazástól függően előfordulhat, hogy a headset nem működik megfelelően a videóhívás során. Lehetséges, hogy ez a számítógép újraindításával orvosolható.

### Kapcsolódó témák

- [Vezeték nélküli kapcsolat létrehozása Bluetooth-eszközökkel](#)
- [Párosítás és csatlakoztatás számítógéphez \(Windows® 10\)](#)



- Párosítás és csatlakoztatás számítógéphez (Windows 8.1)
- Párosítás és csatlakoztatás számítógéphez (Mac)
- Csatlakozás párosított számítógéphez (Windows 10)
- Csatlakozás párosított számítógéphez (Windows 8.1)
- Csatlakozás párosított számítógéphez (Mac)
- A Bluetooth-kapcsolat bontása (használat után)
- Beszélgetés a headset viselése közben (Speak-to-Chat)
- Ügyfél-támogatási webhelyek

5-035-793-91(1) Copyright 2022 Sony Corporation

Vezeték nélküli zajsűrű sztereó headset  
LinkBuds S

## A Bluetooth-kapcsolat bontása (használat után)

### 1 Bontsa a Bluetooth-kapcsolatot a Bluetooth-eszköz működtetésével.

A headset viselése közben értesítési hang hallható a headset mindkét egységéből (vagy a viselt headset egységéből), egy időben.

### 2 Helyezze be a headsetet a töltőtokba.

A headset kikapcsol.

#### Tipp

- A zenelejátszás befejeződésekor a Bluetooth-kapcsolat a Bluetooth-eszköztől függően automatikusan is megszakadhat.

#### Kapcsolódó témák

- [A headset kikapcsolása](#)

Vezeték nélküli zajsűrítő sztereó headset  
LinkBuds S

## A Google Assistant használata

Az okostelefonon megtalálható Google Assistant használatával a headset mikrofonjaiba beszélve vezérelheti az okostelefont, és kereséseket is indíthat.

### Kompatibilis okostelefonok

Android 6.0 vagy újabb rendszert futtató okostelefonok (a Google app legfrissebb verziójára van szükség).

#### 1 Nyissa meg a „Sony | Headphones Connect” alkalmazást, és állítsa be a Google Assistant funkciót az érintésérzékelőre.

A Google Assistant hozzárendelhető az érintésérzékelővel rendelkező headset egységhez amely rendelkezik hozzárendelt a zenelejátszás funkcióval. A „Sony | Headphones Connect” alkalmazás használatával módosíthatja bal és a jobb egység érintésérzékelőjének hozzárendelt funkcióit.

A „Sony | Headphones Connect” alkalmazással kapcsolatban az alábbi URL-címen találhat részletes információkat.  
[https://rd1.sony.net/help/mdr/hpc/h\\_zz/](https://rd1.sony.net/help/mdr/hpc/h_zz/)

A Google Assistant első használatakor nyissa meg a Google Assistant alkalmazást, érintse meg a [Finish headphones setup] elemet a beszélgetési nézetben, és kövesse a képernyőn megjelenő utasításokat a Google Assistant kezdeti beállításának befejezéséhez.

#### 2 Az érintésérzékelő használatához mondja, hogy „Ok Google”, vagy használja azt a headset egységet, amelyhez a Google Assistant funkciót hozzárendelte.

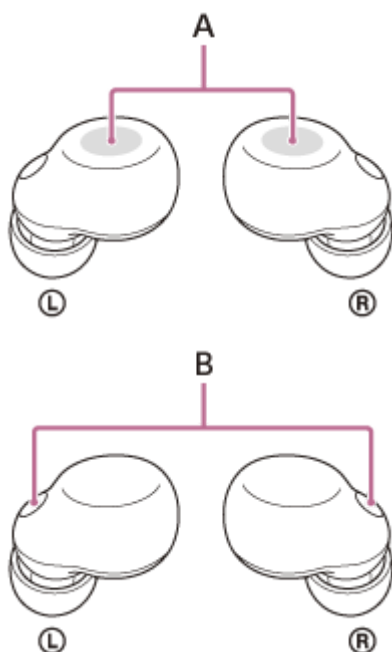

**A:** Érintésérzékelők (bal, jobb)

**B:** Mikrofonok (bal, jobb)

- Hangparancs kiadásához tartsa az ujját az érintésérzékelőn, a hangparancs befejezéséhez pedig engedje el az érzékelőt.

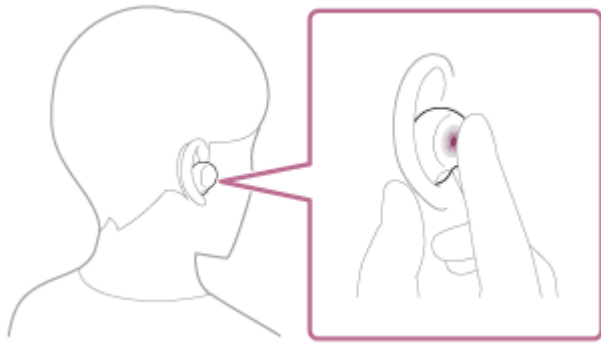

- Ha nem érzékelhető hangparancs, mialatt az ujját az érintésérzékelőn tartja, a rendszer értesítéseket olvas fel, amikor elengedi az érzékelőt.

A Google Assistant alkalmazásra vonatkozó további információkért keresse fel a következő webhelyet:

<https://assistant.google.com>

## A headset használata a Google Assistant funkcióval

Végrehajthat a zajszűrés beállításaira vonatkozó vagy egyéb headsetműveleteket úgy, hogy bizonyos szavakat kimond a Google Assistant használata közben.

A részletekért lásd a következő webhelyet (\*):

<https://support.google.com/assistant/answer/7172842#headphones>

\* A headset nem kompatibilis a webhelyen ismertetett műszaki adatok mindegyikével.

### Tipp

- Ellenőrizze vagy frissítse a headset szoftververzióját a „Sony | Headphones Connect” alkalmazással.
- Ha a Google Assistant a hálózati kapcsolat hiánya vagy valamilyen hasonló ok miatt nem érhető el, a következő tájékoztatás hallható mindkét (vagy a viselt) headset egységből: „The Google Assistant is not connected” (A Google Assistant nincs csatlakoztatva).
- Ha nem látja a [Finish headphones setup] elemet a Google Assistant alkalmazás a beszélgetési nézetében, törölje a headset párosítási adatait az okostelefon Bluetooth-beállításainál, és ismételje meg a párosítási folyamatot.

### Megjegyzés

- Miután elvégezte a Google Assistant kezdeti beállítását az okostelefonján, a headset érintésérzékelő funkcióinak beállításaitól és a használati feltételektől függ, hogy a headset bal vagy jobb oldali egységének funkciójaként van-e beállítva a Google Assistant. Visszaállíthatja az érintésérzékelőt az előző funkciójára, ha módosítja a beállításokat a „Sony | Headphones Connect” alkalmazásban.
- A Google Assistant hozzárendelhető az érintésérzékelővel rendelkező headset egységhez amely rendelkezik hozzárendelt zenelejátszás funkcióval. Ha a Google Assistant funkciót szeretné használni a headset valamelyik egységén, rendelje hozzá a zenelejátszási funkciót a használni kívánt egységhez, majd rendelje hozzá a Google Assistant funkciót. A Google Assistant nem használható azon a headset egységen, amelyhez nincs hozzárendelve zenelejátszási funkció. A „Sony | Headphones Connect” alkalmazás használatával módosíthatja bal és a jobb egység érintésérzékelőjének hozzárendelt funkcióit.
- A Google Assistant és az Amazon Alexa egyszerre nem rendelhető a headsethez.
- Ha a headset bal vagy jobb oldali egysége be van állítva a Google Assistanthez, és a headset csatlakoztatva van egy iPhone/iPod touch készülékhez Bluetooth-kapcsolaton keresztül, akkor ha a Google Assistant nélküli headset egység funkcióját a „Sony | Headphones Connect” alkalmazással módosítja, a Google Assistanthez hozzárendelt headset egység funkció-hozzárendelése automatikusan törlődik.
- Ha a headset bal oldali egysége úgy van beállítva, hogy használhassa a Google Assistant funkciót, akkor a Service Link automatikusan ki lesz kapcsolva.
- Ha bekapcsolja a Service Linket, miután a headset bal oldali egységét úgy állította be, hogy használhassa a Google Assistant funkciót, a bal oldali egység funkciója visszaáll a gyári beállításokra (zajszűrő funkció és környezeti hang mód stb. váltása).

Visszaállíthatja az egységet annak korábbi funkcióira, ha módosítja az egység beállításait a „Sony | Headphones Connect” alkalmazásban.

- A Google Assistant nem érhető el a headset szoftverfrissítése során.  
Ha a Google Assistant funkciót szoftverfrissítés közben használja, a következő hangos útmutatás hallható mindkét (vagy az Ön által viselt) headset egységből: „The Google assistant is not available during update. Please wait a moment until the update completes.” (A Google Assistant nem érhető el a frissítés során. Várjon egy rövid ideig, amíg a frissítés be nem fejeződik.)  
Ha azonban a Google Assistant funkciót az „Ok Google” stb. kimondásával használja, a hangos útmutatás nem lesz hallható.
- Előfordulhat, hogy a Google Assistant egyes országokban, régiókban vagy nyelveken nem érhető el.
- Az, hogy headset használható-e a Google Assistant funkcióival, a Google Assistant műszaki adataitól függ.
- A Google Assistant műszaki adatai előzetes értesítés nélkül megváltozhatnak.

Vezeték nélküli zajsűrű sztereó headset  
LinkBuds S

## Az Amazon Alexa használata

Az okostelefonon telepített Amazon Alexa alkalmazással a headset mikrofonjaiba beszélve vezérelheti az okostelefont, és kereséseket is indíthat.

### Kompatibilis okostelefonok

- Az operációs rendszernek az a verziója, amely támogatja az Android vagy az iOS rendszeren telepített Amazon Alexa legújabb verzióját
- Telepíteni kell a legújabb Amazon Alexa alkalmazást.
  1. Nyissa meg az alkalmazásáruházat a mobilkészletén.
  2. Keresse meg az Amazon Alexa alkalmazást.
  3. Válassza a Telepítés lehetőséget.
  4. Válassza a Megnyitás lehetőséget.

**1** Tegye a füleibe a headset egységeit, és csatlakoztassa a headsetet az okostelefonhoz Bluetooth-kapcsolaton keresztül.

**2** Nyissa meg az Amazon Alexa alkalmazást.

Az Amazon Alexa hozzárendelhető az érintésérzékelővel rendelkező headset egységhez, amelyhez a zenelejátszás funkció hozzá lett rendelve. A „Sony | Headphones Connect” alkalmazás használatával módosíthatja bal és a jobb egység érintésérzékelőjének hozzárendelt funkcióit.

Az Amazon Alexa első használatakor jelentkezzen be Amazon-fiókjával, majd lépjen tovább a **3** lépéshez a headset beállításához az Amazon Alexa alkalmazásban.

Ha korábban már beállította az Amazon Alexa funkciót, de a headset bal és jobb oldali egységén az érintésérzékelőt valamilyen más funkcióra konfigurálta az Amazon Alexa helyett, akkor újra kell konfigurálnia a headset bal vagy jobb oldali egységén lévő érintésérzékelőt az Amazon Alexa funkcióhoz.

**3** Végezze el az Amazon Alexa kezdeti beállítását.

1. Érintse meg a [More] ikont az Amazon Alexa alkalmazás képernyőjének jobb alsó sarkában, majd érintse meg az [Add a Device] lehetőséget.



2. A [Which device would you like to set up?] képernyőn válassza a [Headphones] lehetőséget.

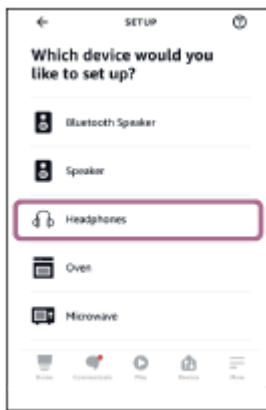

3. A [Select your device] képernyőn található [AVAILABLE DEVICES] listából válassza a(z) [LinkBuds S] lehetőséget.

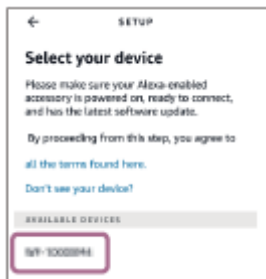

Amennyiben a(z) [LinkBuds S] nem található az [AVAILABLE DEVICES] területen, akkor a headset nincs Bluetooth-kapcsolaton keresztül az okostelefonhoz csatlakoztatva. Csatlakoztassa a headsetet az okostelefonhoz Bluetooth-kapcsolaton keresztül.

4. A [Set up Alexa on your LinkBuds S] képernyőn érintse meg a [CONTINUE] gombot.



5. Amikor megjelenik a [This will override the current voice assistant on this accessory] képernyő, érintse meg a [CONTINUE] gombot.



6. A [Setup Complete] képernyőn érintse meg a [DONE] lehetőséget.

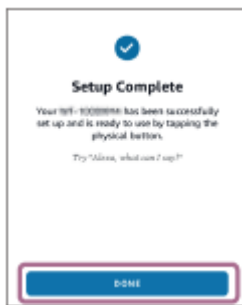

Ha végezt a kezdeti beállításokkal, a headset jobb oldali egységének érintésérzékelője (vagy a jobb oldali egységé, ha a kezdeti beállításokhoz csak a headset bal oldali egységét viselte) lesz beállítva az Amazon Alexa használatához.

- 4** Mondja ki az ébresztési szót (\*) („Alexa”), vagy az Amazon Alexa használatához használja annak a headset egységnek az érintésérzékelőjét, amelyhez az Amazon Alexa hozzá van rendelve.

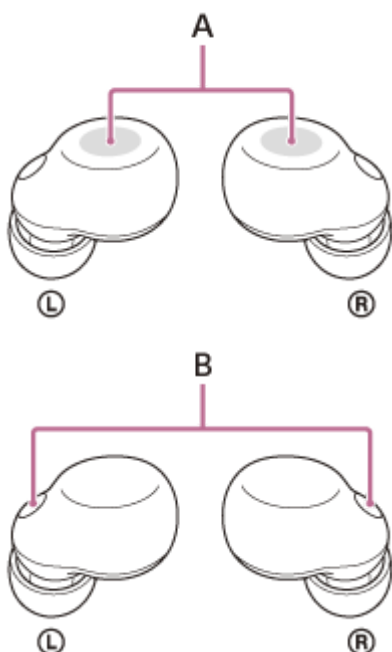

**A:** Érintésérzékelők (bal, jobb)

**B:** Mikrofonok (bal, jobb)

- Hangutasítás kiadásához tartsa az ujját az érintésérzékelőn.

Például:

„Milyen az időjárás”

„Zenelejátszás (\*\*)”

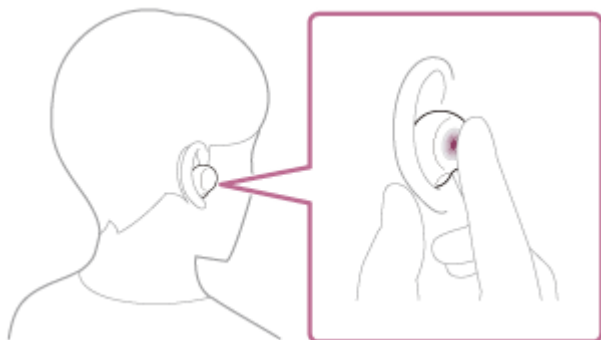

- Ha nem hallható hang, a funkció automatikusan megszakad.

\* Az ébresztési szó beállításához engedélyezze az [Activate Voice Assistant with your Voice] lehetőséget a „Sony | Headphones Connect” alkalmazásban.

\*\* Amazon- vagy Prime Music-előfizetést igényel.



Az Amazon Alexa alkalmazással és annak képességeivel kapcsolatos további információkért keresse fel a következő webhelyet:

<https://www.amazon.com/b?node=16067214011>

A Amazon Alexa szolgáltatással kapcsolatos további információkért keresse fel a következő webhelyet:

<https://www.amazon.com/gp/help/customer/display.html?nodeId=G7HPV3YLTGLJEJFK>

### Tipp

- Az Amazon Alexa funkciót akkor is használhatja, ha csak azt az egységet viseli a fülén, amelyhez az Amazon Alexa van hozzárendelve. Ha az Amazon Alexa hozzá van rendelve a headsethez, és a headsetnek csak az egyik egységét kívánja használni, használja azt, amelyhez az Amazon Alexa hozzá van rendelve. A headset beállítását a „Sony | Headphones Connect” alkalmazásban ellenőrizheti.
- Ellenőrizze vagy frissítse a headset szoftververzióját a „Sony | Headphones Connect” alkalmazással.
- Ha az Amazon Alexa hálózati kapcsolat hiánya vagy valamilyen hasonló ok miatt nem érhető el, a következő tájékoztatás hallható mindkét (vagy az Ön által viselt) headset egységből: „Either your mobile device isn't connected; or you need to open the Alexa App and try again” (A mobilkészíték nincs csatlakoztatva, vagy meg kell nyitni az Alexa alkalmazást, és újra kell próbálkozni).

### Megjegyzés

- A headset Amazon Alexa alkalmazásban történő beállításakor a headset érintésérzékelő funkcióira és a használati feltételekre vonatkozó beállításoktól függ, hogy a headset bal vagy jobb oldali egységének melyik funkciója van beállítva Amazon Alexa funkcióként. Visszaállíthatja az érintésérzékelőt az előző funkciójára, ha módosítja a beállításokat a „Sony | Headphones Connect” alkalmazásban.
- Az Amazon Alexa hozzárendelhető az érintésérzékelővel rendelkező headset egységhez, amelyhez a zenelejátszás funkció hozzá lett rendelve. Ha az Amazon Alexa funkciót szeretné használni a headset valamelyik egységén, rendelje hozzá a zenelejátszási funkciót a használni kívánt egységhez, majd rendelje hozzá az Amazon Alexa funkciót. Az Amazon Alexa nem használható azon a headset egységen, amelyhez nincs hozzárendelve zenelejátszási funkció. A „Sony | Headphones Connect” alkalmazás használatával módosíthatja bal és a jobb egység érintésérzékelőjének hozzárendelt funkcióit.
- Az Amazon Alexa és a Google Assistant nem rendelhető egyszerre a headsethez.
- Az Amazon Alexa nem minden nyelven és országban/régióban érhető el. Az Alexa szolgáltatásai és funkciói a tartózkodási helytől függően eltérőek lehetnek.

Vezeték nélküli zajsűrítő sztereó headset  
LinkBuds S

## A hangos segéd funkció (Google app) használata

Az Android-okostelefonon megtalálható Google app használatával a headset mikrofonjaiba beszélve vezérelheti az Android-okoskelefont.

### 1 Adja meg a segéd és a hangbevitel beállításait a Google app rendszerében.

Az Android-okostelefonon válassza a [Settings] - [Apps & notifications] - [Advanced] - [Default apps] - [Assist & voice input] lehetőséget, és adja meg az [Assist app] beállítást a Google app alkalmazáshoz.

A fenti művelet csak példa. A részleteket az Android-okostelefon használati útmutatója tartalmazza.

Megjegyzés: a Google app legújabb verziójára lehet szükség.

A Google app alkalmazással kapcsolatos tudnivalóért tekintse meg a használati útmutatót, vagy látogasson el az Android-okostelefon támogatási webhelyére vagy a Google Play áruházba.

Az Android-okostelefon műszaki adataitól függően előfordulhat, hogy a Google app nem aktiválható a headsetről.

### 2 Tegye a füleibe a headset egységeit, és csatlakoztassa a headsetet az Android rendszerű okoskelefonhoz Bluetooth-kapcsolaton keresztül.

### 3 Amikor az Android rendszerű okoskelefon készenlétben van vagy zenét játszik le, tartsa az ujját körülbelül 2 másodpercig vagy tovább a jobb oldali egység érintésérzékelőjén.

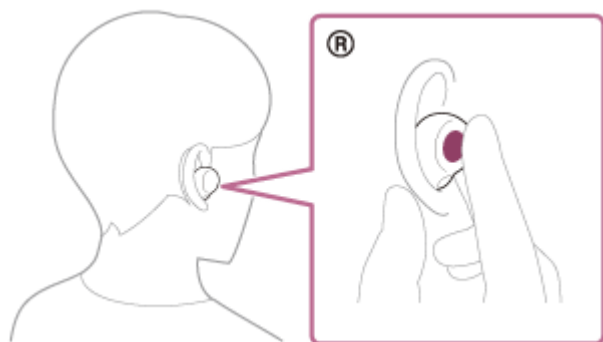

A Google app aktiválódik.

### 4 Kérjen valamit a Google aptól a headset mikrofonjain keresztül.

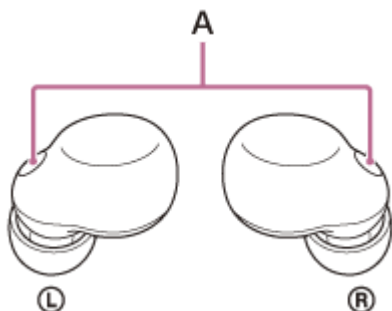

**A:** Mikrofonok (bal, jobb)

További részleteket arról, hogy mely alkalmazásokkal használható a Google app, az Android-okoskelefont használati útmutatójában talál.

Ha a Google app aktiválása után egy adott ideig nem hangzik el hangutasítás, a funkció kikapcsol.

## Megjegyzés

- Ha az érintésérzékelő a bal vagy a jobb oldali egységen Google Assistant funkcióként van beállítva, a hangos segéd (Google app) nem érhető el.
- Ha az érintésérzékelő a bal vagy a jobb oldali egységen Amazon Alexa funkcióként van beállítva, a hangos segéd funkció (Google app) nem érhető el.
- A Google app akkor sem aktiválható az „Ok Google” kimondásával, ha az Android-okostelefon „Ok Google” beállítása be van kapcsolva.
- A hangos segéd funkció használatakor az Ön hangja a headset mikrofonjain keresztül hallható a headseten (önhang funkció). Ebben az esetben előfordulhat, hogy a környezeti hang vagy a headset működési hangja hallható a headseten, ez azonban nem utal meghibásodásra.
- Az okostelefon műszaki adataitól vagy az alkalmazás verziójától függően előfordulhat, hogy a Google app nem aktiválható.
- A Google app nem működik, ha olyan eszközhöz van csatlakoztatva, amely nem kompatibilis a hangos segéd funkcióval.

Vezeték nélküli zajsűrű sztereó headset  
LinkBuds S

## A hangos segéd funkció (Siri) használata

Az iPhone készüléken megtalálható Siri használatával a headset mikrofonjaiba beszélve vezérelheti az iPhone készüléket.

### 1 Kapcsolja be a Siri funkciót.

Az iPhone készüléken válassza a [Settings] - [Siri & Search] lehetőséget a [Press Home for Siri] és az [Allow Siri When Locked] bekapcsolásához.

A fenti művelet csak példa. A részleteket az iPhone használati útmutatója tartalmazza.

Megjegyzés: a Siri funkcióval kapcsolatos tudnivalókért tekintse meg a használati útmutatót, vagy látogasson el az iPhone támogatási webhelyére.

### 2 Tegye a fülébe a headset egységeit, és csatlakoztassa a headsetet az iPhone-hoz Bluetooth-kapcsolaton keresztül.

### 3 Amikor az iPhone készenlétben van vagy zenét játszik le, tartsa az ujját körülbelül 2 másodpercig a jobb oldali egység érintésérzékelőjén.

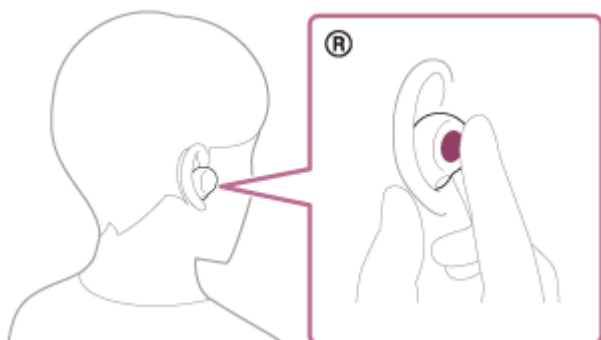

A Siri aktiválása sikeresen megtörtént.

### 4 Kérjen valamit Siritől a headset mikrofonjain keresztül.

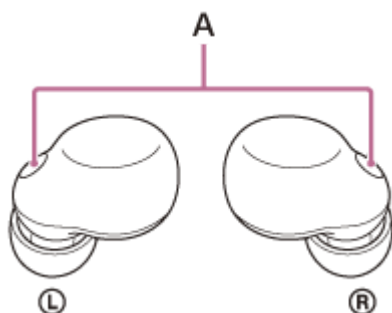

**A:** Mikrofonok (bal, jobb)

További részleteket arról, hogy mely alkalmazásokkal használható a Siri, az iPhone használati útmutatójában talál. Ha a Siri aktiválása után egy adott ideig nem kér semmit, a Siri kikapcsol.

## Megjegyzés

- A Siri akkor sem aktiválható a „Hey Siri” kimondásával, ha az iPhone „Hey Siri” beállítása be van kapcsolva.
- A hangos segéd funkció használatakor az Ön hangja a headset mikrofonjain keresztül hallható a headseten (önhang funkció). Ebben az esetben előfordulhat, hogy a környezeti hang vagy a headset működési hangja hallható a headseten, ez azonban nem utal meghibásodásra.
- Az okostelefon műszaki adataitól vagy az alkalmazás verziójától függően előfordulhat, hogy a Siri nem aktiválható.

Vezeték nélküli zajsűrő sztereó headset  
LinkBuds S

## Mire használható a „Sony | Headphones Connect” alkalmazás?

A telepített „Sony | Headphones Connect” alkalmazással rendelkező okostelefon és a headset Bluetooth-kapcsolattal történő csatlakoztatása esetén a következő lehetőségek állnak rendelkezésére.

- A headset szoftverének frissítése
- A hangos útmutatás nyelvbeállítása
- Az értesítési hang és a hangos útmutatás be- és kikapcsolása
- Az érintésérzékelő funkciójának módosítása
- A Quick Access funkció beállítása
- A Bluetooth kapcsolati mód (hangminőség üzemmód) beállítása
- A headset kikapcsolása
- A zenelejátszás viselésérzékelésen alapuló automatikus szüneteltetésének/folytatásának beállítása
- A viselésérzékelésen alapuló automatikus kikapcsolási funkció beállítása
- Amazon Alexa ébresztési szavának be-/kikapcsolása
- A headset inicializálása
- A Service Link be- és kikapcsolása
- Segítség az optimális fül dugóvégek megállapításához
- A headset szoftververziójának ellenőrzése
- A headset bal vagy jobb oldali egysége és az okostelefon közötti Bluetooth-kapcsolat állapotának megjelenítése
- A Bluetooth-kapcsolat kodekjének kijelzése
- A DSEE Extreme funkció (a magas tartományba eső hangok visszaállítása) beállítási állapotának megjelenítése
- A DSEE Extreme funkció beállítása (a magas tartományba eső hangok visszaállítása)
- A headset hátralévő akkumulátor-üzemidejének megjelenítése
- A töltőtok hátralévő akkumulátor-üzemidejének megjelenítése
- A headset töltésére figyelmeztető értesítések megjelenítése (amikor a töltőtok akkumulátorának energiaszintje alacsony)
- A hangszínszabályozó/CLEAR BASS beállításának kiválasztása
- A hangszínszabályozó beállításának személyre szabása
- A zajsűrő funkció és a környezeti hang üzemmód beállítása (környező hang szabályzása)
- A váltási minta kiválasztása a headset zajsűrés funkciójának/környezeti hang üzemmódjának megváltoztatásakor
- A zajsűrés funkció automatikus beállítása viselkedésfelismerés alapján (adaptív hangvezérlés)
- Az automatikus hangfelismerés engedélyezése/kikapcsolása és beállítása Speak-to-Chat használatához
- Zene lejátszása/leállítása, ugrás az előző zeneszám elejére (vagy lejátszás közben a jelenlegi zeneszám elejére)/ugrás a következő zeneszám elejére
- A hangerő szabályozása zenelejátszás/telefonhívás közben
- Egyszerű párosítás
- A headset használatával kapcsolatos információk rögzítése és megjelenítése
- A 360 Reality Audio funkció beállítása
- A biztonságos zenehallgatás be- és kikapcsolása

A „Sony | Headphones Connect” alkalmazással kapcsolatban az alábbi URL-címen találhat részletes információkat.  
[https://rd1.sony.net/help/mdr/hpc/h\\_zz/](https://rd1.sony.net/help/mdr/hpc/h_zz/)

### Tipp

- A Sony | Headphones Connect alkalmazás működtetése audioeszközönként eltérhet. Az alkalmazás műszaki adatai és a képernyő kialakítása előzetes értesítés nélkül változhatnak.

---

## Kapcsolódó témák

- [A „Sony | Headphones Connect” alkalmazás telepítése](#)
- [A hangos útmutatás bemutatása](#)
- [Az érintésérzékelő](#)
- [Az Quick Access használata](#)
- [A hangminőség üzemmód bemutatása](#)
- [A headset viselése](#)
- [Támogatott kodekek](#)
- [Az akkumulátor töltöttségének ellenőrzése](#)
- [A DSEE Extreme funkció](#)
- [A zajsűrési funkció használata](#)
- [A környezet hangjainak hallgatása zenelejátszás közben \(környezeti hang üzemmód\)](#)
- [Beszélgetés a headset viselése közben \(Speak-to-Chat\)](#)

Vezeték nélküli zajszűrő sztereó headset

LinkBuds S

## A „Sony | Headphones Connect” alkalmazás telepítése

- 1 Töltse le a „Sony | Headphones Connect” alkalmazást a Google Play áruházból vagy az App Store-ból, majd telepítse azt az okostelefonra.

A „Sony | Headphones Connect” alkalmazással kapcsolatban az alábbi URL-címen találhat részletes információkat.  
[https://rd1.sony.net/help/mdr/hpc/h\\_zz/](https://rd1.sony.net/help/mdr/hpc/h_zz/)



Sony Headphones Connect 

- 2 Az alkalmazás telepítése után indítsa el a „Sony | Headphones Connect” alkalmazást.

### Kapcsolódó témák

- [Mire használható a „Sony | Headphones Connect” alkalmazás?](#)



Vezeték nélküli zajsűrű sztereó headset

LinkBuds S

## Támogatási információk elérése a „Sony | Headphones Connect” alkalmazásból

---

A legújabb támogatási információkat megtalálhatja a „Sony | Headphones Connect” alkalmazásban.

- 1** Válassza a(z) [Help] elemet a „Sony | Headphones Connect” alkalmazás képernyőjén.
- 2** Megjelenik a [Headphones Connect Help] képernyő és a támogatási információk.
- 3** Válassza ki a kívánt elemet.

Vezeték nélküli zajszűrő sztereó headset  
LinkBuds S

## A szoftver naprakészen tartása (a headset kényelmes használatához)

Telepítse a headset legújabb szoftververzióját a „Sony | Headphones Connect” alkalmazás használatával, hogy használhassa az új funkciókat, vagy hogy megoldja a headsettel kapcsolatos esetleges problémákat.

Mindig a legújabb szoftverrel használja a headsetet.

A headset legújabb szoftververziójával és annak frissítésével kapcsolatos információkért keresse fel a támogatási webhelyet.

Ha az [Automatic download of software] beállítás engedélyezve van (alapértelmezett beállítás) a „Sony | Headphones Connect” alkalmazásban, a szoftver letöltése és átvitele automatikusan elindul.

A headset szoftverét az alábbi módon is frissítheti.

- 1 Töltse le a frissítőszoftvert a kiszolgálóról arra az okostelefonra, amelyre a „Sony | Headphones Connect” alkalmazás telepítve van.**
- 2 Vigye át a frissítőszoftvert az okostelefonról a headsetre.**
- 3 Frissítse a headset szoftverét a képernyőn megjelenő utasítások szerint.**

### Megjegyzés

- Javasoljuk, hogy a frissítés előtt tiltsa le a headset automatikus kikapcsolási funkcióját.  
A gyári beállítások szerint a headset automatikusan kikapcsol, ha körülbelül 15 percig nem helyezi fel. Ez a beállítás a „Sony | Headphones Connect” alkalmazás használatával változtatható meg.
- Ha a frissítéshez használt mobilkészülethez egyéb Bluetooth-eszközök is csatlakoztatva vannak, a frissítés befejezéséig kapcsolja ki a Bluetooth-eszközöket.  
Előfordulhat, hogy a szoftverfrissítés nem lehetséges, ha a mobilkészülék más Bluetooth Low Energy-kompatibilis eszközökhöz (például viselhető eszközökhöz, okosórához stb.) van csatlakoztatva.
- Vegye figyelembe az alábbiakat, ha a frissítés nem végezhető el.
  - Zárjon be minden alkalmazást a mobilkészüléken, a „Sony | Headphones Connect” alkalmazás kivételével.
  - Töltse fel teljesen a headsetet és a mobilkészüléket.
  - A frissítés megkezdése előtt helyezze a lehető legközelebb egymáshoz a headsetet és a frissítéshez használt mobilkészüléket.
  - Ne indítsa el a frissítést, ha a közelben vezeték nélküli LAN-eszközök vagy más Bluetooth-eszközök találhatók.
  - A szoftver frissítése előtt kapcsolja ki az energiatakarékos módot (\*) az okostelefonján.  
Az okostelefon operációs rendszerétől függően előfordulhat, hogy a frissítés nem végezhető el energiatakarékos módban.

\* Az Ön által használt okostelefontól függően a nevek eltérőek lehetnek.

### Kapcsolódó témák

- [Mire használható a „Sony | Headphones Connect” alkalmazás?](#)

Vezeték nélküli zajszűrő sztereó headset  
LinkBuds S

## Mit tehet a partnerek szolgáltatásaival

A „Sony | Headphones Connect” alkalmazás beállítását követően a headsettel összekapcsolt alábbi alkalmazásokat (\*) is használhatja.



\* A 2022. május 19-től összekapcsolható szolgáltatások listája.

Az összekapcsolással elérhető legújabb szolgáltatások és élmények részleteiről a „Sony | Headphones Connect” alkalmazás [Services] lapján tájékozódhat.

- 1 Nyissa meg a „Sony | Headphones Connect” alkalmazást.
- 2 Állítsa be a [Services] lapon található összes szolgáltatást.

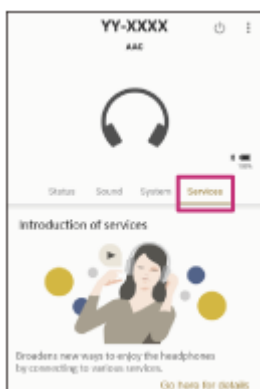

### Megjegyzés

- Az összekapcsolható szolgáltatások az országtól vagy régiótól függően eltérőek lehetnek.
- Az összekapcsolható szolgáltatások műszaki adatai előzetes értesítés nélkül megváltozhatnak.
- Amikor a Endel elemet használja, telepítenie kell a megfelelő „Endel” alkalmazást. Részletes információkat Endel a következő honlapon találhat:  
<https://endel.io/>

### Kapcsolódó témák

- [A „Sony | Headphones Connect” alkalmazás telepítése](#)

Vezeték nélküli zajsűrű sztereó headset  
LinkBuds S

## Óvintézkedések

### A Bluetooth-kommunikáció

- A Bluetooth vezeték nélküli technológia körülbelül 10 méter sugarú körben működik. A maximális kommunikációs távolság az akadályoktól (emberi test, fémtárgyak, falak stb.) és az elektromágneses környezettől függően változhat.
- A Bluetooth-eszközök által kibocsátott mikrohullámok hatással lehetnek az elektronikus orvosi eszközök működésére. Kapcsolja ki a headsetet és minden egyéb Bluetooth-eszközt a következő helyeken, mert balesetet okozhatnak:
  - kórházak területén, vonatokon a megkülönböztetett ülőhelyek közelében, olyan helyeken, ahol gyúlékony gáz található, illetve automata ajtók és tűzriasztók közelében.
- A termék vezeték nélküli üzemmódban rádióhullámokat bocsát ki. Ha repülőgépen szeretné használni vezeték nélküli üzemmódban, azt mindenképpen a repülőszemélyzet engedélyével tegye.
- A headseten a hanglejátszás a Bluetooth vezeték nélküli technológia jellemzői miatt a lejátszóeszközhöz képest késlelt. Ennek eredményeként előfordulhat, hogy filmnézés vagy játék közben a hang nincs szinkronban a képpel.
- A headset a Bluetooth szabványnak megfelelő biztonsági funkciókat támogat, amelyek biztonságossá teszik a Bluetooth vezeték nélküli technológiát használó kommunikációt. A beállítások és egyéb tényezők függvényében azonban ez a biztonsági szint nem feltétlenül elegendő. Legyen körültekintő, amikor Bluetooth vezeték nélküli technológiával kommunikál.
- A Sony a Bluetooth-kommunikáció használata során esetlegesen felmerülő adatszivárgásból eredő károkért vagy veszteségekért semmilyen felelősséget nem vállal.
- Nem garantálható a Bluetooth-kapcsolat az összes Bluetooth-eszközzel.
  - A headsethez csatlakozó Bluetooth-eszközöknek meg kell felelniük a Bluetooth SIG, Inc. által meghatározott Bluetooth szabványnak, és megfelelőségi tanúsítvánnyal kell rendelkezniük.
  - Még akkor is, ha a csatlakoztatni kívánt eszköz megfelel a Bluetooth szabványnak, előfordulhat, hogy a Bluetooth-eszköz jellemzői vagy beállításai miatt a csatlakoztatás nem sikerül, esetleg más vezérlési, kijelzési vagy működési módot eredményez.
  - Ha a headsetet telefonkihangosítóként használja, a csatlakoztatott eszköztől vagy a kommunikációs környezettől függően a hang zajos lehet.
- A csatlakoztatni kívánt eszköztől függően a kommunikáció elindulása eltarthat egy ideig.
- A headset nem támogat többpontos kapcsolatot.

Ha a headset támogatja a többpontos funkciót, egyszerre csatlakoztatható egy zenelejátszó eszközhöz (A2DP profillal kompatibilis eszközhöz, például hordozható zenelejátszóhoz stb.) és egy kommunikációs eszközhöz (HFP vagy HSP profillal kompatibilis eszközhöz, például okostelefonhoz stb.), és zenét hallgathat, miközben egy bejövő hívásra vár, vagy hívást kezdeményez.

### Megjegyzés a hőmérséklet-emelkedéssel kapcsolatban

- Az egység vagy a töltőtök töltésekor, illetve a headset hosszú ideig tartó használatakor a headset hőmérséklete megemelkedhet, de ez nem jelent hibás működést.

### Megjegyzés a sztatikus elektromosságról

- Ha száraz levegőben használja a headsetet, kényelmetlen érzést tapasztalhat a testében felgyülemlett statikus elektromosság miatt. Ez nem jelenti a headset hibás működését. Ez a hatás csökkenthető, ha természetes anyagokból készült ruhákat visel, amelyek nehezebben gerjesztenek statikus elektromosságot.

### Megjegyzések a headset viselésével kapcsolatban

- A használatot követően lassan távolítsa el a füléből a headsetet.

- A headset szorosan zár a fülek körül, ezért ha túlzott erővel nyomja a fülére vagy hirtelen veszi le, megsérülhet a dobhártya. Előfordulhat, hogy a headset viselésekor a hangszóró membránja kattogó hangot ad ki. Ez nem jelent hibás működést.
- A headset hosszú ideig tartó használata olyan tünetekkel járhat, mint a fülben jelentkező viszketés vagy irritáció. Ha a fenti tünetek bármelyikét tapasztalja a headset használata közben, azonnal szüntesse be a használatát, és forduljon orvoshoz vagy a legközelebbi Sony-forgalmazóhoz.
- Hosszú ideig tartó használat esetén javasoljuk, hogy rendszeres időközönként vegye ki a headsetet a füléből.

## Egyéb megjegyzések

- A headsetet óvja az erős ütéstől, mivel precíziós eszköztől van szó.
- Ha matricákat vagy egyéb ragadós elemeket ragaszt fel az érintésérzékelőkre, előfordulhat, hogy az érzékelők nem fognak megfelelően működni.
- A jelerősségi feltételek és a környezet függvényében előfordulhat, hogy a Bluetooth funkció mobiltelefonnal nem működik.
- Ha rosszul érzi magát a headset használata közben, azonnal szüntesse be a használatát.
- A fül dugóvégek a hosszú idejű használat és tárolás során megsérülhetnek, vagy a minőségük romolhat.
- Ha a fül dugóvégek beszennyeződnek, válassza le azokat a headsetről, és óvatosan mossa le kézzel és semleges tisztítószerrel. A tisztítást követően alaposan törölje le a nedvességet.
- Ha víz vagy idegen anyag jut a headsetbe, az tüzet vagy áramütést okozhat. Ha víz vagy idegen anyag jutott a headsetbe, azonnal hagyja abba a használatát, és vegye fel a kapcsolatot a legközelebbi Sony-forgalmazóval. Az alábbi esetekben legyen különösen óvatos.
  - Ha a headsetet mosogató vagy folyadékot tartalmazó edény közelében használja  
Ne ejtse bele a headsetet mosogatóba vagy vízzel teli edénybe.
  - Ha a headsetet esőben, hóban vagy párás környezetben használja

## A headset tisztítása

- Ha a headset külseje bepiszkolódik, törölje le puha, száraz ruhával. Ha a headset különösen szennyezett, áztasson be egy ruhát híg, semleges tisztítószerbe, és alaposan csavarja ki, mielőtt megtisztítaná vele a headsetet. Ne használjon oldószert, például hígítót, benzint vagy alkoholt, mert ezek károsíthatják a headset külső felületét, vagy más sérülést okozhatnak.  
Részletes információkat a „[Karbantartás](#)” szakaszban találhat.

## Ne használja a headset egységeket és a töltőtokot orvosi eszközök közelében

- A rádióhullámok befolyásolhatják a szívritmus-szabályozókat és más orvosi berendezéseket. Ne használja a headset egységeket és a töltőtokot zsúfolt helyeken, például zsúfolt vonatokon vagy egészségügyi intézményen belül.
- A headset egységek és a töltőtok mágnesekkel rendelkeznek, amelyek zavarhatják a pacemakereket, a vízfejűség kezeléséhez használt programozható shuntszelepeket vagy más orvosi eszközöket. Ne helyezze a headsetet olyan személyek közelébe, akik ilyen orvostechikai eszközöket használnak. Ha ilyen orvostechikai eszközt használ, kérje ki az orvosa tanácsát a headset használata előtt.

## Tartsa távol a headsetegységeket és a töltőtokot a mágneskártóktól

- A headsetegységek és a töltőtok mágneseket használnak. Ha egy mágneskártya a headset egységek és a töltőtok közelébe kerül, az hatással lehet a kártya mágnescsíkjára, így a kártya használhatatlanná válhat.

Vezeték nélküli zajsűrű sztereó headset  
LinkBuds S

## A headset használatának befejeztével

A headset használatának befejeztével helyezze a headsetet a töltőtokba. Miután a headsetet elhelyezte a töltőtokban, zárja le a fedelét.



### Megjegyzés

- Ha a töltőcsatlakozón verejték vagy víz marad, az káros hatással lehet a headset tölthetőségére. Használat után azonnal törölje le a verejtéket vagy a vizet a töltőcsatlakozóról. Ha a headset töltőcsatlakozói vagy a töltőtök bepiszkolódik, törölje le őket egy puha, száraz ruhával.

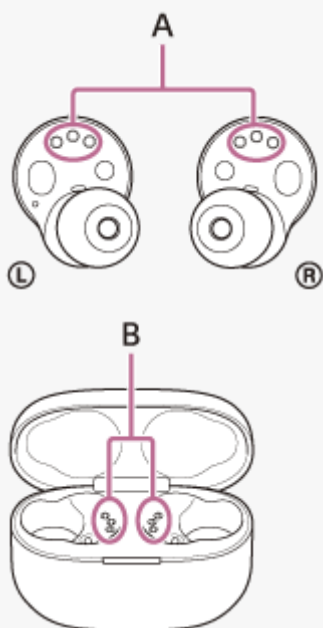

A: A headset egységek töltőportjai  
B: A töltőtök töltőportjai

### Ha a headset vizes lesz

- Ha víz kerülne a headsetre, száraz, puha ruhával törölje le.
- Vegye ki a fülugóvégeket, fordítsa a hangkivezetőkkel (hangkimeneti csövek) és a légrésekkel lefelé, és rázza meg néhányszor a víz eltávolításához.



3. Fordítsa lefelé a mikrofon alkatrészt, és nagyjából 5-ször finoman ütögesse meg például egy száraz ruhán, hogy eltávolítsa az esetlegesen belül felgyülemlt vízcseppeket.



4. Hagyja a headsetet szobahőmérsékleten megszáradni.

Vezeték nélküli zajsűrű sztereó headset  
LinkBuds S

## Karbantartás

Végezze el a rendszeres karbantartást az alábbi eljárások végrehajtásával.

### 1 Távolítsa el a fülugóvéget.

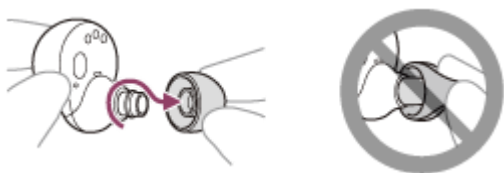

Fogja meg a headset egységet, és a kihúzáshoz forgatva csavarja el a fülugóvéget. Ne csípje össze a fülugóvég végét, amikor eltávolítja.

### 2 Tisztítsa meg a headsetet.

#### A headset egységek tisztítása

Ha a headset külseje bepiszkolódik, törölje le puha, száraz ruhával. Ha a headset különösen szennyezett, áztasson be egy ruhát híg, semleges tisztítószerbe, és alaposan csavarja ki, mielőtt megtisztítaná vele a headsetet. Ne használjon oldószert, például higítót, benzint vagy alkoholt, mert ezek károsíthatják az egység felszínét.

Ha víz kerülne a headsetre, száraz, puha ruhával törölje le.

Ne hagyja, hogy a headset hideg környezetben, rajta vízcseppekkel maradjon, mivel a víz megfagyhat.

#### A mikrofon alkatrészek tisztítása

Törölje le a headset egység hálós részéről szennyeződések egy vízzel megnedvesített és alaposan kicsavart kendővel.

Távolítsa el a szennyeződést úgy, hogy az ne nyomódjon be mélyen a headset egység hálós részébe.

#### A töltőportok tisztítása

Ha idegen anyag vagy nedvesség, például izzadság stb. marad a headset egységek töltőportjain vagy a töltőtokon, akkor a töltőportok korrodálódhatnak, és ez akadályozhatja a töltést.

Ha befejezte a headset használatát, a töltőportokat óvatosan tisztítsa meg egy puha, száraz kendővel vagy egy vattás tisztítópálcával.

Ha a headset nem tölthető, segíthet, ha megpróbálja alaposan megtisztítani a töltőportokat.

#### Karbantartást igénylő töltőportok

- Headset

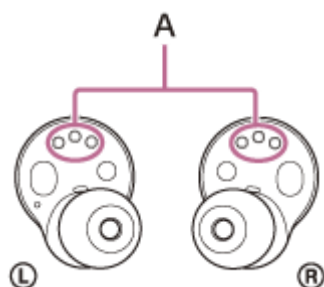

A: A headset egységek töltőportjai (bal, jobb)



- Töltőtok

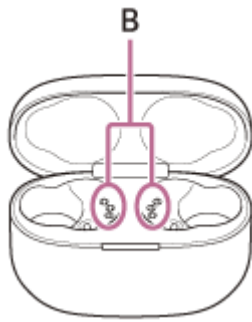

**B:** A töltőtok töltőportjai (bal, jobb)

### A hangkimeneti nyílások tisztítása

Törölje le a headset egység hangkimeneti nyílásába vagy hornyába került szennyeződések, például fülzsírt, egy vízzel megnedvesített és alaposan kicsavart kendővel.

Távolítsa el a szennyeződést úgy, hogy az ne nyomódjon be mélyen a headset egységbe.

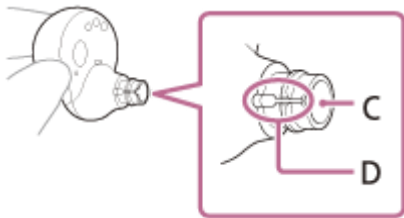

**C:** Hangkimeneti nyílás

**D:** Horony

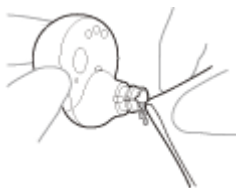

### A headset szárítása

A tisztítás befejezése után hagyja a headsetet szobahőmérsékleten alaposan megszáradni.



### Megjegyzés

- A headset szárításakor, ha az IR-érzékelők hozzáérnek az asztalhoz, akkor a headset ezt viselésnek minősíti, és elképzelhető, hogy az újratölthető akkumulátor tovább merül. A headset egységeket úgy helyezze el, hogy az IR-érzékelők oldalra vagy felfelé nézzenek.

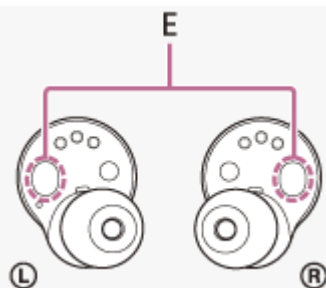

E: IR-érezkelők (bal, jobb)

### 3 Helyezze fel a fül dugóvéget.

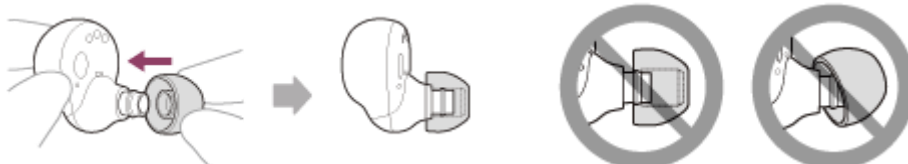

Szorosan, ütközésig helyezze fel a fül dugóvéget. Ne csatlakoztassa lazán vagy ferdén.

Ha a fül dugóvég nincs teljesen behelyezve, a fül dugóvég lejöhet a headsetről, és romolhat a hangminőség, a zajsűrű hatás és a viselhetőség.

### 4 Helyezze a headsetet a töltőtokba.

A karbantartás, valamint a headset tisztítása és szárítása után mindenképpen helyezze a headset egységeket a töltőtokba.

Feltétlenül zárja be a töltőtök fedelét.

Vezeték nélküli zajsűrű sztereó headset  
LinkBuds S

## A nedvesség okozta leégés vagy hibás működés elkerüléséhez

### Mindenképpen tisztítsa meg a használatot követően

Ha a töltőtok USB Type-C portjába vagy a headset töltőportjába víz, verejték vagy valamilyen idegen részecske, például por kerül, az a töltéskor tűz, áramütés, hő, füst vagy felhevült alkatrészek okozta súlyos sérülésekhez vezethet. Hibás működést is okozhat.

Kerülje az alábbi helyzeteket, és ügyeljen arra, hogy ne érje nedvesség vagy szennyeződés a headsetet vagy a töltőtokot.

Ha a headset vagy a töltőtok nedves vagy piszkos lesz, tekintse meg az [„Ha a headset vagy a töltőtok vizes lesz”](#) szakaszt, és a használat előtt tisztítsa meg őket az ott ismertetett módon.

- Hogy anélkül érinti meg a headsetet vagy a töltőtokot, hogy a konyhában végzett házimunka vagy a fürdőszobában történő kézmosás után megtörölné a kezét.



- Hogy a headsetet vagy a töltőtokot nedves ruhadarab mellényzsebébe helyezi.



- Hogy a headsetet vagy a töltőtokot egy hideg műanyagpalackot tartalmazó táskába helyezi.



- Hogy evés vagy ivás közben kiönti az italát.

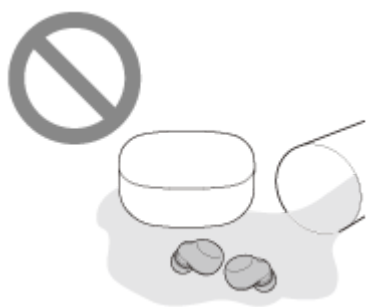

5-035-793-91(1) Copyright 2022 Sony Corporation

Vezeték nélküli zajszűrő sztereó headset  
LinkBuds S

## Ha a headset vagy a töltőtök vizes lesz

### Információk a headset cseppállóságának mértékével kapcsolatban

- A töltőtök nem vízálló.
- A headset cseppállósági specifikációi az IEC 60529 IPX4 „Víz elleni védeettségi fokozatok (IP-kód)” specifikációnak felelnek meg, amely a víz elleni védeettségi fokozatként van meghatározva. A headset nem használható vízben. A headset nem megfelelő használata esetében víz kerülhet a headset belsejébe, és tüzet, áramütést vagy meghibásodást okozhat. Vegye figyelembe az alábbi óvintézkedéseket, és használja megfelelően a headsetet. IPX4: Védelem a bármilyen irányból fröccsenő vízzel szemben.
- A headset hangvezetői (hangkimeneti csövei), légrései és mikrofon alkatrésze nem teljesen vízállóak. Ha vízcseppek kerülnek a headset hangvezetőibe, légréseibe és a mikrofon alkatrészbe, átmenetileg az alábbi problémákat tapasztalhatja, amelyek azonban nem számítanak hibás működésnek.
  - A hang nehezen hallható.
  - A zajszűrő hatás hatékonysága csökken.
  - Furcsa hangok hallhatók.
  - A telefonhívások során a beszédhang nehezen hallható.

### Folyadékok, amelyekre a headset cseppállósági specifikációi érvényesek

Alkalmazható:	Édesvíz, csapvíz, verejték
Nem alkalmazható:	A fentiekől eltérő folyadékok (például szappanos víz, mosószeres víz, fürdőszeres víz, sampon, meleg forrásvíz, meleg víz, uszodavíz, tengervíz stb.)

A headset cseppállóságának mértéke a fentiekben leírt feltételek között, a Sony által végzett méréseken alapul. Vegye figyelembe, hogy a vevő általi helytelen használat során történő vízbe merülés miatti hibás működésre nem vonatkozik a jótállás.

### A headset és a töltőtök sérüléstől való megvédése érdekében

A headset megfelelő használatának biztosítása érdekében vegye figyelembe az alábbi óvintézkedéseket.

- Ne fröcsköljön vizet közvetlenül a headset hangkimeneti alkatrészébe vagy mikrofon alkatrészébe.
- A vizes headsetet ne hagyja hideg környezetben, mert a rajta lévő víz megfagyhat. A meghibásodások elkerülése érdekében használat után alaposan törölje le a nedvességet.
- Ne helyezze vízbe a headsetet, illetve ne használja párás helyen, például fürdőszobában.
- Ne ejtse el a headsetet, illetve ne tegye ki rázkódásnak. Ellenkező esetben a headset deformálódhat vagy megsérülhet, amely a vízállósági teljesítmény csökkenését eredményezheti.
- Ha a headset vizes lesz:
  1. Ha víz kerülne a headsetre, száraz, puha ruhával törölje le.
  2. Vegye ki a füldugóvégeket, fordítsa a hangkivezetőkkel (hangkimeneti csövek) és a légrésekkel lefelé, és rázza meg néhányszor a víz eltávolításához.



3. Fordítsa lefelé a mikrofon alkatrészt, és nagyjából 5-ször finoman ütögesse meg például egy száraz ruhán, hogy eltávolítsa az esetlegesen belül felgyülemlt vízcseppeket.



4. Hagyja a headsetet szobahőmérsékleten megszáradni.

- Ha a headsetegységeket és a töltőtokot úgy tölti, hogy verejtéktől vagy valamilyen más folyadéktól nedvesek, akkor a töltőcsatlakozók berozsdásodhatnak. Töltés előtt itassa fel róluk a nedvességet egy puha, száraz ruhával, majd hagyja őket szobahőmérsékleten megszáradni.

A karbantartás elmulasztásából fakadó meghibásodások javítására az ingyenes jótállás nem terjed ki.

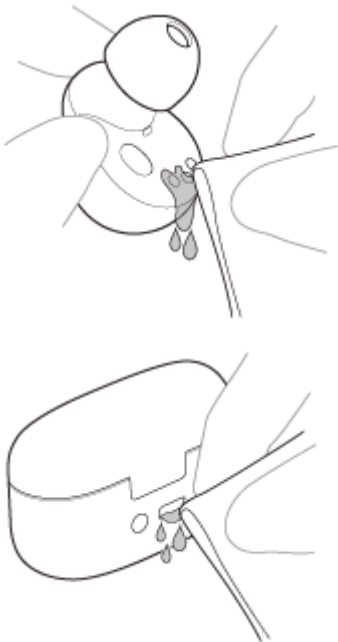

- Ha a headset töltőcsatlakozói vagy a töltőtok bepiszkolódik, törölje le őket egy puha, száraz ruhával.
- Ne mossa ki a nadrágjával vagy ingével együtt a headsetet is.



- Ha a headset megreped vagy deformálódik, tartózkodjon a headset víz közelében való használatától, vagy vegye fel a kapcsolatot a legközelebbi Sony-forgalmazóval.

5-035-793-91(1) Copyright 2022 Sony Corporation

Vezeték nélküli zajszűrő sztereó headset  
LinkBuds S

## Engedélyek

---

- Ez a termék olyan szoftvert tartalmaz, melyet a Sony a szoftver szerzői jogainak tulajdonosával kötött licencszerződés keretében használ. A szoftver szerzői jogai tulajdonosa kérésének értelmében kötelesek vagyunk közölni a szerződés tartalmát az ügyfelek felé. Kérjük, a következő URL-címen olvassa el: <https://rd1.sony.net/help/mdr/sl/22/>
- A harmadik felek által biztosított szolgáltatásokat előzetes értesítés nélkül megváltoztathatják, felfüggeszthetik vagy megszüntethetik. A Sony ilyen esetekben nem vállal felelősséget.



Vezeték nélküli zajszűrő sztereó headset  
LinkBuds S

## Kereskedelmi védjegyek

---

- A Microsoft, a Windows és a Windows Media a Microsoft Corporation védjegye vagy bejegyzett védjegye az Egyesült Államokban és/vagy más országokban.
- Az iPhone, az iPod touch, a macOS, a Mac és a Siri az Apple Inc. az Egyesült Államokban és más országokban bejegyzett kereskedelmi védjegye.
- Az App Store az Apple Inc. az Egyesült Államokban és más országokban bejegyzett szolgáltatási védjegye.
- Az IOS a Cisco bejegyzett kereskedelmi védjegye az Egyesült Államokban és más országokban, és a használata engedéllyel történik.
- A Google, az Android és a Google Play a Google LLC védjegye.
- Az Amazon, az Alexa és minden kapcsolódó embléma az Amazon.com, Inc. vagy leányvállalatainak a védjegye.
- A Bluetooth® jelzés és emblémák a Bluetooth SIG, Inc. tulajdonában lévő bejegyzett védjegyek, a Sony Group Corporation és leányvállalatai ezeket minden esetben licencmegállapodás keretében használják.
- Az LDAC™ név a Sony Group Corporation vagy társvállalatai védjegye.
- Az USB Type-C® és az USB-C® az USB Implementers Forum bejegyzett védjegye.
- A „DSEE” és a „DSEE Extreme” név a Sony Group Corporation vagy társvállalatai védjegye vagy bejegyzett védjegye.
- Az összes egyéb védjegy és bejegyzett védjegy a megfelelő tulajdonosok védjegye, illetve bejegyzett védjegye. Ebben a kézikönyvben a TM és az ® jelek nincsenek feltüntetve.

Vezeték nélküli zajszűrő sztereó headset

LinkBuds S

## Ügyfél-támogatási webhelyek

---

Egyesült államokbeli, kanadai és latin-amerikai ügyfeleknek:

<https://www.sony.com/am/support>

Európai ügyfelek részére:

<https://www.sony.eu/support>

Kínai ügyfelek részére:

<https://service.sony.com.cn>

Egyéb országok/régiók ügyfelei részére:

<https://www.sony-asia.com/support>

Vezeték nélküli zajszűrő sztereó headset  
LinkBuds S

## Hogyan háríthatók el a problémák?

---

Ha a headset nem a várakozásoknak megfelelően működik, akkor az alábbi lépések végrehajtásával próbálja meg kiküszöbölni a hibát.

- Keresse meg a probléma tüneteit a Súgóútmutatóban, és próbálja ki az ott felsorolt megoldásokat.
- Helyezze a headsetet a töltőtokba, és zárja le a töltőtok fedelét.  
Bizonyos problémákat megoldhat, ha a headsetet behelyezi a töltőtokba.
- Töltse fel a headsetet.  
Bizonyos problémákat megoldhat a headset akkumulátorának feltöltésével.
- Indítsa újra a headsethez csatlakoztatott eszközt.  
Bizonyos problémákat megoldhat a csatlakoztatott eszköz, például a számítógép vagy okostelefon újraindításával.
- Állítsa alaphelyzetbe a headsetet.
- Inicializálja a headsetet.  
Ez a művelet visszaállítja a hangerő- és egyéb beállításokat a gyári értékekre, és törli a párosítási információkat.
- Keressen információt a problémával kapcsolatban az ügyféltámogatási webhelyen.

Ha a fenti műveletek nem működnek, lépjen kapcsolatba a legközelebbi Sony-forgalmazóval.

---

### Kapcsolódó témák

- [Töltés](#)
- [Ügyfél-támogatási webhelyek](#)
- [A headset alaphelyzetbe állítása](#)
- [A headset gyári értékekre állítása](#)

Vezeték nélküli zajsűrű sztereó headset  
LinkBuds S

## Nem lehet bekapcsolni a headsetet.

- Gondoskodjon róla, hogy az akkumulátor teljesen fel legyen töltve.
- Nem tudja bekapcsolni a headsetet, ha a headset a töltőtokban töltődik. Az egység bekapcsolásához távolítsa el a headsetet a töltőtökből.
- Töltse fel a töltőtöket.
- Helyezze a headsetet a töltőtokba, és zárja le a töltőtök fedelét.  
Bizonyos problémákat megoldhat, ha a headsetet behelyezi a töltőtokba.
- Ha a Service Link be lett kapcsolva a „Sony | Headphones Connect” alkalmazással, használja a headset jobb oldali egységét. Nem használhatja csak a headset bal oldali egységét.
- Az érintésérzékelők hozzárendelésétől és/vagy a hangsegéd beállításától függően előfordulhat, hogy nem csak a headset egyik egységét tudja használni.  
Tekintse meg az alábbiakat, és ellenőrizze a beállítást a „Sony | Headphones Connect” alkalmazásban.

Hangsegéd beállítása menüelem	Specifikáció
[Voice Assist Function of Mobile Device]	A headset mindkét egysége használható.
[Google Assistant] vagy [Amazon Alexa]	Csak a [Playback control] beállítású érintésérzékelő vezérlés funkcióval rendelkező headset egység használható. Rendelje hozzá a [Playback control] funkciót ahhoz a headset egységhez, amelyiket használni kívánja. A gyári beállítások szerint a [Playback control] a jobb oldali egységhez van rendelve. Amikor a [Playback control] funkciót mindkét headset egységhez hozzárendeli, a teljes funkcionalitás csak a jobb oldali egységen lesz elérhető.
[Do not use]	A headset mindkét egysége használható.

- Állítsa alaphelyzetbe a headsetet.
- Inicializálja a headsetet, majd párosítsa ismét a headsetet és az eszközt.

### Kapcsolódó témák

- [Töltés](#)
- [Az akkumulátor töltöttségének ellenőrzése](#)
- [A headset bekapcsolása](#)
- [A headset alaphelyzetbe állítása](#)
- [A headset gyári értékekre állítása](#)

Vezeték nélküli zajsűrű sztereó headset  
LinkBuds S

## A töltés nem végezhető el.

### Általános

- Győződjön meg arról, hogy a headset biztonságosan a töltőtokba van helyezve.
- Mindenképpen a mellékelt USB Type-C kábelt használja, és ellenőrizze, hogy a kábel megfelelően csatlakozik-e a töltőtokhoz.
- Ha a fül dugóvégek nincsenek megfelelően a headsethez csatlakoztatva, előfordulhat, hogy a headset nem tölthető a mellékelt töltőtokkal. Ellenőrizze, hogy a fül dugóvégek megfelelően csatlakoztatva vannak-e, amikor a headsetet a töltőtokban tárolja.
- Ha más gyártó fül dugóvégeit használja, előfordulhat, hogy a headset nem tölthető a mellékelt töltőtokkal. Mindenképpen a mellékelt fül dugóvégeket használja a töltéskor.
- Ha a headset vagy a töltőtok töltőcsatlakozói beszennyeződnek, előfordulhat, hogy a headset nem tölthető. Száraz, puha ruhával tisztítsa meg a töltőcsatlakozókat.
- A töltést ajánlott egy 15 °C és 35 °C közötti hőmérsékletű helyen elvégezni. Ezen a tartományon kívül előfordulhat, hogy a töltés nem lesz hatékony.
- Töltés közben mindenképpen tartsa zárva a töltőtok fedelét, nehogy feleslegesen lemerüljön a töltőtok akkumulátora.
- Állítsa alaphelyzetbe a headsetet.
- Inicializálja a headsetet, majd párosítsa ismét a headsetet és az eszközt.

### USB-s hálózati tápegységgel történő töltés esetén

- Győződjön meg róla, hogy az USB-s hálózati adapter megfelelően csatlakozik a fali aljzathoz.
- Kereskedelmi forgalomban kapható USB-s hálózati tápegység használata esetén legalább 0,5 A (500 mA) áramerősségű tápellátást biztosító tápegységet használjon.

### Számítógéppel történő töltés esetén

- Ellenőrizze, hogy az USB Type-C kábel megfelelően csatlakozik-e a számítógéphez.
- Győződjön meg arról, hogy a számítógép be van kapcsolva. Ébressze fel a számítógépet, ha készenléti (alvó) vagy hibernált üzemmódban van.
- Ellenőrizze, hogy a töltőtok és a számítógép közvetlenül kapcsolódik-e egymáshoz, nem pedig USB-elosztón keresztül.
- Előfordulhat, hogy a csatlakoztatott számítógép USB-portjával van probléma. Használjon másik USB-portot a számítógépen, ha több is van rajta.
- Frissítse a számítógép operációs rendszerét.

### Kapcsolódó témák

- [Töltés](#)
- [A fül dugóvégek cseréje](#)
- [A headset alaphelyzetbe állítása](#)
- [A headset gyári értékekre állítása](#)

Vezeték nélküli zajsűrű sztereó headset  
LinkBuds S

## A rendelkezésre álló üzemidő rövid, az akkumulátor hamar lemerül.

- Ha beállítja az alábbi funkciókat, az akkumulátor rendelkezésre álló üzemideje rövidebb lesz.
  - Hangszínszabályozó
  - DSEE Extreme
  - Zajsűrű funkció/Környezeti hang üzemmód
  - Speak-to-Chat
  - A hangos segéd funkció saját hanggal való indításának funkciója
  - Service Link
  - Hangminőség üzemmód Bluetooth-lejátszás során: Hangminőség elsőbbsége

Ha a fenti beállításokat egyszerre működteti, az akkumulátor üzemideje még rövidebb lesz.

- A headset funkcióinak beállításaitól és a használat körülményeitől függően a bal és a jobb oldali egységek újratölthető akkumulátorának energiafogyasztása eltérő lehet. Ez azonban nem jelent hibás működést.
- A headset használatának befejeztével helyezze a headsetet a töltőtokba. Ha elrakja a headsetet például a zsebébe, a headset úgy érzékelheti, hogy viselik, és véletlenül bekapcsolhat.
- Zárja le a töltőtök fedelét, nehogy lemerüljön a töltőtök akkumulátora.
- Telefonbeszélgetés közben az akkumulátor rendelkezésre álló üzemideje rövidebb, mint zenelejátszáskor.

### Kapcsolódó témák

- [Rendelkezésre álló működési idő](#)

Vezeték nélküli zajszűrő sztereó headset  
LinkBuds S

## A töltési idő túl hosszú.

- A számítógéppel történő töltéskor ellenőrizze, hogy a töltőtok és a számítógép közvetlenül kapcsolódik-e egymáshoz, nem pedig USB-elosztón keresztül. Lehetséges, hogy ez a számítógép újraindításával és az USB-kapcsolat ismételt létesítésével is orvosolható.
- Ellenőrizze, hogy a mellékelt USB Type-C kábelt használja-e.
- A headset funkcióinak beállításaitól és a használat körülményeitől függően a bal és a jobb oldali egységek újratölthető akkumulátorának energiafogyasztása eltérő lehet. Ennek eredményeként a bal és a jobb oldali egységek újratölthető akkumulátorainak töltési ideje eltérő lehet. Ez azonban nem jelent hibás működést.
- A töltést ajánlott egy 15 °C és 35 °C közötti hőmérsékletű helyen elvégezni. Ezen a tartományon kívül előfordulhat, hogy a töltés nem lesz hatékony.
- Kereskedelmi forgalomban kapható USB-s hálózati tápegység használata esetén legalább 0,5 A (500 mA) áramerősségű tápellátást biztosító tápegységet használjon.

## Kapcsolódó témák

- [Töltés](#)
- [A headset alaphelyzetbe állítása](#)
- [A headset gyári értékekre állítása](#)

Vezeték nélküli zajsűrű sztereó headset  
LinkBuds S

## Nincs hang, az egyik oldalon nincs hang

### Általános

- Párosítsa ismét a headsetet és a Bluetooth-eszközt.
- Töltse fel a töltőtokot.
- Helyezze a headsetet a töltőtokba, és zárja le a töltőtok fedelét.  
Bizonyos problémákat megoldhat, ha a headsetet behelyezi a töltőtokba.
- Indítsa újra az okostelefont vagy a számítógépet.
- Állítsa alaphelyzetbe a headsetet.
- Inicializálja a headsetet, majd párosítsa ismét a headsetet és az eszközt.
- Amikor a Speak-to-Chat mód be van kapcsolva, a zenelejátszás szünetel. Ebben az esetben működtesse a headset érintésérzékelőjét a Speak-to-Chat üzemmódból való kilépéshez.  
A „Sony | Headphones Connect” alkalmazás segítségével kapcsolhatja be vagy ki a Speak-to-Chat üzemmódot.

### Számítógéphez való csatlakoztatás

- Ha számítógépet csatlakoztat a headsethez, győződjön meg róla, hogy a számítógép hangkimeneti beállítása a Bluetooth-eszközre van beállítva.
- Indítsa újra a zene- vagy videólejátszó alkalmazást.

### Ha csak az egyik oldalon nincs hang

- Ha a Service Link be lett kapcsolva a „Sony | Headphones Connect” alkalmazással, használja a headset jobb oldali egységét. Nem használhatja csak a headset bal oldali egységét.
- Az érintésérzékelők hozzárendelésétől és/vagy a hangsegéd beállításától függően előfordulhat, hogy nem csak a headset egyik egységét tudja használni.

Tekintse meg az alábbiakat, és ellenőrizze a beállítást a „Sony | Headphones Connect” alkalmazásban.

Hangsegéd beállítása menüelem	Specifikáció
[Voice Assist Function of Mobile Device]	A headset mindkét egysége használható.
[Google Assistant] vagy [Amazon Alexa]	Csak a [Playback control] beállítású érintésérzékelő vezérlés funkcióval rendelkező headset egység használható. Rendelje hozzá a [Playback control] funkciót ahhoz a headset egységhez, amelyiket használni kívánja. A gyári beállítások szerint a [Playback control] a jobb oldali egységhez van rendelve. Amikor a [Playback control] funkciót mindkét headset egységhez hozzárendeli, a teljes funkcionalitás csak a jobb oldali egységen lesz elérhető.
[Do not use]	A headset mindkét egysége használható.

- Az okostelefonos vagy számítógépes alkalmazástól függően (amelyhez HFP (kihangsítási profil)/HSP (headsetprofil) szükséges) előfordulhat, hogy csak az egyik egységből fogja hallani a hangot.

### Kapcsolódó témák

- [Csak ez egyik headsetegység viselése](#)
- [Vezeték nélküli kapcsolat létrehozása Bluetooth-eszközökkel](#)



- Zene hallgatása Bluetooth-kapcsolaton keresztül egy eszköztől
- A headset alaphelyzetbe állítása
- A headset gyári értékekre állítása

5-035-793-91(1) Copyright 2022 Sony Corporation

Vezeték nélküli zajsűrő sztereó headset  
LinkBuds S

## Alacsony hangerő

- Ha a fül dugóvégek mérete nem illik a hallójáratba, vagy nem megfelelően viseli a headsetet a füleiben, romolhat a hangminőség vagy csökkenhet a hangerő.  
Ha ezen jelenségek valamelyikét tapasztalja, próbálkozzon a következőkkel.
  - Válasszon más méretű fül dugóvéget, amely szorosabban illeszkedik a fülébe. Amikor más méretű fül dugóvégre vált, a nagyobbaktól a kisebbek felé haladva próbálja ki a különböző méretűeket. A bal és jobb oldali fül dugóvégek mérete eltérhet.
  - Ellenőrizze, hogy megfelelően viseli-e a headsetet a füleiben. Viselje úgy a headsetet, hogy a fül dugóvégek kényelmesen és a lehető legmélyebben helyezkedjenek el a hallójáratban.
- Növelje a hangerőt a csatlakoztatott eszközön.
- Ha a hangerőszabályzás funkció hozzá van rendelve az érzékelőhöz a „Sony | Headphones Connect” alkalmazással, akkor zenelejátszás közben a headseten szabályozhatja a hangerőt.
- Hívás közben akkor sem szabályozhatja a headseten a hangerőt, ha a hangerőszabályzás funkció hozzá lett rendelve az érzékelőhöz a „Sony | Headphones Connect” alkalmazással. Állítsa be a hangerőt a csatlakoztatott eszközön. Ha a hangerőt nem tudja a csatlakoztatott eszközön beállítani, állítsa be a „Sony | Headphones Connect” alkalmazásban.
- Csatlakoztassa újra a Bluetooth-eszközt a headsethez.
- A headset hangvezetői (hangkimeneti csövei), légrései és mikrofon alkatrésze nem teljesen vízállóak. Ha vízcseppek kerülnek a headset hangvezetőibe, légréseibe és a mikrofon alkatrészbe, a hangerő ideiglenesen lecsökken, de ez nem jelent hibás működést. Tekintse meg [„A headset használatának befejeztével”](#) című szakaszt, és szárítsa meg a headsetet az utasítások szerint, mielőtt használná.
- Helyezze a headsetet a töltőtokba, és zárja le a töltőtok fedelét.  
Bizonyos problémákat megoldhat, ha a headsetet behelyezi a töltőtokba.
- Állítsa alaphelyzetbe a headsetet.
- Inicializálja a headsetet, majd párosítsa ismét a headsetet és az eszközt.

### Megjegyzés

- Attól függően, hogy milyen eszköz van csatlakoztatva, előfordulhat, hogy az eszköz és a headset hangereje szinkronizálva van vagy nincs egymással. Ha az eszközön beállított hangerő nincs szinkronizálva a headset hangerejével, nem növelhető a hangerő az eszközzel, miután lecsökkentette a headseten.  
Ebben az esetben a headset és a csatlakoztatott eszköz hangerejét is növelje.  
Ha a hangerő a csatlakoztatott eszközön való beállítás után is alacsony marad, állítsa be a „Sony | Headphones Connect” alkalmazással.

### Kapcsolódó témák

- [A headset viselése](#)
- [A headset alaphelyzetbe állítása](#)
- [A headset gyári értékekre állítása](#)

Vezeték nélküli zajsűrő sztereó headset  
LinkBuds S

## Gyenge minőségű a hang, illetve zaj vagy szokatlan hang hallható.

- Ha a fül dugóvégek mérete nem illik a hallójáratba, vagy nem megfelelően viseli a headsetet a fülében, előfordulhat, hogy a koppintási műveletek vagy a Speak-to-Chat beszéd felismerés nem működik megfelelően, illetve romolhat a hangminőség, a zajsűrítés eredményessége vagy a hívások minősége.  
Ha ezen jelenségek valamelyikét tapasztalja, próbálkozzon a következőkkel.
  - Válasszon más méretű fül dugóvéget, amely szorosabban illeszkedik a fülébe. Amikor más méretű fül dugóvégre vált, a nagyobbaktól a kisebbek felé haladva próbálja ki a különböző méretűeket. A bal és jobb oldali fül dugóvégek mérete eltérhet.  
A „Sony | Headphones Connect” alkalmazás segítséget nyújt a legmegfelelőbb fül dugóvégek kiválasztásában, hogy a legoptimálisabb zajsűrítési hatást érhesse el.
  - Ellenőrizze, hogy megfelelően viseli-e a headsetet a fülében. Viselje úgy a headsetet, hogy a fül dugóvégek kényelmesen és a lehető legmélyebben helyezkedjenek el a hallójáratban.
- Csökkentse a csatlakoztatott eszköz hangerejét, ha túl hangos.
- Kapcsolja a Bluetooth-kapcsolatot A2DP állásba a csatlakoztatott eszköz működtetésével, ha a headset és a jeladó Bluetooth-eszköz HFP vagy HSP Bluetooth-kapcsolaton keresztül csatlakozik.
- Ha a headset az előzőleg csatlakoztatott Bluetooth-eszközhöz csatlakozik, előfordulhat, hogy csak HFP/HSP Bluetooth-kapcsolat jön létre a headset bekapcsolásakor. A csatlakoztatott eszköz segítségével létesítsen A2DP Bluetooth-kapcsolatot.
- Ha számítógépről hallgat zenét a headseten, a kapcsolat létrehozása utáni néhány másodpercben rossz lehet a hangminőség (például az énekhang alig hallható stb.). Ez a számítógép műszaki tulajdonságai miatt fordulhat elő (az átvitel kezdetekor a stabil kapcsolat élvez elsőbbséget, és a hangsúly csak másodpercek múlva tevődik át a hangminőségre), és nem jelenti a headset meghibásodását.  
Ha a hangminőség néhány másodperc elteltével nem javul, a számítógéppel hozzon létre A2DP-kapcsolatot. A számítógépen végrehajtható műveletek leírását a számítógéphez mellékelt kezelési útmutató tartalmazza.
- Időnként előfordulhat, hogy kereskedelmi létesítmények vagy metróállomások bejáratánál a rágcsálók elriasztó, ultrahanghullámokat kibocsátó eszközöket helyeznek üzembe. Ilyen eszközök közelében az ultrahanghullámok miatt zaj vagy szokatlan hang hallható a headsetből. Hagyja el azt a helyet, ahol zajt vagy szokatlan hangot észlelt. Azt is megteheti, hogy kikapcsolja a zajsűrítési funkciót vagy a környezeti hang üzemmódot a „Sony | Headphones Connect” alkalmazásban.

### Kapcsolódó témák

- [A headset viselése](#)
- [A fül dugóvégek cseréje](#)

Vezeték nélküli zajsűrítő sztereó headset  
LinkBuds S

## A hang gyakran szakadozik.

- Állítsa a headsetet „Stabil kapcsolat elsőbbsége” üzemmódra. További részletekért lásd: „[A hangminőség üzemmód bemutatása](#)”.
- A helyzet az átviteli eszközön a vezeték nélküli lejátszás minőségi beállításainak módosításával javítható. További részleteket az átviteli eszközhöz mellékelt használati útmutatóban olvashat.
- Távolítsa el minden akadályt a csatlakoztatni kívánt Bluetooth-eszköz antennája és a headset bal és jobb oldali egységének beépített antennái közül. A headset bal és jobb oldali egységének antennája a pontozott vonallal jelzett részen van beépítve.

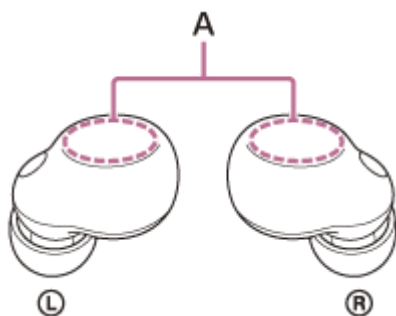

**A:** a beépített antennák helye (bal, jobb)

- A következő feltételek esetén fordulhat elő a Bluetooth-kommunikáció megszűnése, illetve zajos vagy szakadozott hangminőség.
  - Amikor emberi test van a headset és a Bluetooth-eszköz között  
Ebben az esetben helyezze a Bluetooth-eszközt közelebb a headset antennájához, ezáltal javulhat a Bluetooth-kommunikáció.
  - Ha a headset és a Bluetooth-eszköz között valamilyen akadály, például fémtárgy vagy fal van
  - Olyan helyeken, ahol vezeték nélküli LAN található, mikrohullámú sütő van használatban, elektromágneses hullámok jönnek létre stb.
  - Amikor a közelben egyéb vezeték nélküli kommunikációs hangeszközök vagy mások is vannak, például vasútállomások közelében vagy zsúfolt vonatokon.
- Ha okostelefont használ zenehallgatáshoz, előfordulhat, hogy a helyzet a szükségtelen alkalmazások bezárásával vagy az okostelefon újraindításával javítható. Ha számítógépet használ zenehallgatáshoz, zárja be a szükségtelen alkalmazásokat és ablakokat, és indítsa újra a számítógépet.
- Csatlakoztassa ismét a headsetet és a Bluetooth-eszközt.  
Helyezze a headsetet a töltőtokba, és zárja le a töltőtok fedelét, majd a Bluetooth-eszközhöz való csatlakoztatáshoz vegye ki a headsetet a töltőtokból.
- Ha az adaptív hangvezérlés be van kapcsolva, a headset észleli a viselője tevékenységeit, és automatikusan állítja be a zajsűrítési funkciót. Amikor módosítja ezt a beállítást, a zene egy pillanatra leállhat. Ez nem jelent hibás működést.
- Ha kikapcsolja a Service Linket a „Sony | Headphones Connect” alkalmazásban, csökkenhet a hang szakadozása.
- Állítsa alaphelyzetbe a headsetet.
- Inicializálja a headsetet, majd párosítsa ismét a headsetet és az eszközt.

### Kapcsolódó témák

- [A hangminőség üzemmód bemutatása](#)
- [A headset alaphelyzetbe állítása](#)

- [A headset gyári értékekre állítása](#)

5-035-793-91(1) Copyright 2022 Sony Corporation

Vezeték nélküli zajsűrő sztereó headset  
LinkBuds S

## Zaj hallható zenelejátszás közben.

- Ha a headsetet gyaloglás vagy futás közben használja, előfordulhat, hogy a testén keresztül továbbított rezgés hangja hallható, ez azonban a termék jellemzőiből adódik, és nem utal meghibásodásra.
- A headset hangvezetői (hangkimeneti csövei), légrései és mikrofon alkatrésze nem teljesen vízállóak. Ha vízcseppek kerülnek a headset hangvezetőibe, légréseibe és a mikrofon alkatrészbe, átmenetileg sípolást (visszacsatolást) hallhat. Ez nem jelent hibás működést. Tekintse meg [„A headset használatának befejeztével”](#) című szakaszt, és szárítsa meg a headsetet az utasítások szerint, mielőtt használná.
- Ha az adaptív hangvezérlés funkció be van kapcsolva, a headset észleli a viselője tevékenységeit, és automatikusan állítja be a zajsűrési funkciót. Amikor módosítja ezt a beállítást, a zenelejátszás egy pillanatra szünetelhet, és értesítési hangot hallhat. Ez a hang jelzi, hogy a beállítás módosítva lett. Ha ki szeretné kapcsolni ezt az értesítési hangot, a „Sony | Headphones Connect” alkalmazásban kikapcsolhatja a vonatkozó beállítást.
- Ha letakarja a headset bal vagy jobb oldali egységén található mikrofon alkatrészeket, vagy ha kézzel megfogja a headset valamelyik egységét, sípolás (visszacsatolás) lehet hallható. Ez nem jelent hibás működést. Ilyen esetekben vegye el a kezét, stb. a bal és a jobb oldali mikrofonról.
- Ha zajosabb környezetben van engedélyezve a környezeti hang üzemmód, zajt hallhat. Ez nem jelent hibás működést. Ebben az esetben kapcsolja BE a zajsűrési funkciót, vagy kapcsolja KI a zajsűrési funkciót és a környezeti hang üzemmódot.
- Töltse fel a töltőtokot.
- Helyezze a headsetet a töltőtokba, és zárja le a töltőtok fedelét.  
Bizonyos problémákat megoldhat, ha a headsetet behelyezi a töltőtokba.
- Állítsa alaphelyzetbe a headsetet.
- Inicializálja a headsetet, majd párosítsa ismét a headsetet és az eszközt.

### Kapcsolódó témák

- [A zajsűrési funkció használata](#)
- [A környezet hangjainak hallgatása zenelejátszás közben \(környezeti hang üzemmód\)](#)
- [Mire használható a „Sony | Headphones Connect” alkalmazás?](#)
- [A headset használatának befejeztével](#)
- [A headset alaphelyzetbe állítása](#)
- [A headset gyári értékekre állítása](#)

Vezeték nélküli zajszűrő sztereó headset  
LinkBuds S

## A zajszűrés hatása nem kielégítő.

- Győződjön meg arról, hogy a zajszűrő funkció be van kapcsolva.
- Ha a fül dugóvégek mérete nem illik a hallójáratba, vagy nem megfelelően viseli a headsetet a fülében, előfordulhat, hogy a koppintási műveletek vagy a Speak-to-Chat beszéd felismerés nem működik megfelelően, illetve romolhat a hangminőség, a zajszűrés eredményessége vagy a hívások minősége.  
Ha ezen jelenségek valamelyikét tapasztalja, próbálkozzon a következőkkel.
  - Válasszon más méretű fül dugóvéget, amely szorosabban illeszkedik a fülébe. Amikor más méretű fül dugóvégre vált, a naggyobbaktól a kisebbek felé haladva próbálja ki a különböző méretűeket. A bal és jobb oldali fül dugóvégek mérete eltérhet.  
A „Sony | Headphones Connect” alkalmazás segítséget nyújt a legmegfelelőbb fül dugóvégek kiválasztásában, hogy a legoptimálisabb zajszűrési hatást érhesse el.
  - Ellenőrizze, hogy megfelelően viseli-e a headsetet a fülében. Viselje úgy a headsetet, hogy a fül dugóvégek kényelmesen és a lehető legmélyebben helyezkedjenek el a hallójáratban.
- A zajszűrés funkció a mélyhangok tartományában működik hatékonyan, például repülőgépen, vonaton, irodában, légkondicionáló közelében, és kevésbé hatékony a magasabb frekvenciákon, például az emberi hang tartományában.
- Ha az adaptív hangvezérlés be van kapcsolva a „Sony | Headphones Connect” alkalmazásban, a rendszer észleli a viselő tevékenységeit (például ha sétál vagy fut). A rendszer a viselő által végzett tevékenységeknek megfelelően automatikusan állítja be a zajszűrési funkciót, és a környezeti hang üzemmódot is aktiválhatja.  
A zajszűrési funkció leghatékonyabb kihasználása érdekében kapcsolja ki az adaptív hangvezérlést, és manuálisan kapcsolja be a zajszűrést, amikor szüksége van rá.

### Kapcsolódó témák

- [A fül dugóvégek cseréje](#)
- [A headset viselése](#)
- [Mi a zajszűrés?](#)
- [A zajszűrési funkció használata](#)
- [Mire használható a „Sony | Headphones Connect” alkalmazás?](#)

Vezeték nélküli zajszűrő sztereó headset  
LinkBuds S

## A párosítás nem végezhető el.

- Helyezze a headsetet és a Bluetooth-eszközt egymástól legfeljebb 1 méter távolságra.
- A headset a megvásárlása, inicializálása vagy javítása utáni első párosításkor a headset automatikusan párosítás üzemmódba vált, amint eltávolítja a töltőtokból. Egy második vagy további eszköz párosításához helyezze a headsetet a töltőtokba, majd nyomja le és tartsa lenyomva a töltőtök párosítási gombját körülbelül 5 másodpercig vagy tovább a párosítási üzemmódba való belépéshez.
- A headset nem tud párosítási üzemmódba lépni, ha a headset nincsen biztonságosan a töltőtokba helyezve, például amikor a fül dugóvégek nincsenek megfelelően a headsethez csatlakoztatva. Győződjön meg arról, hogy a headset biztonságosan a töltőtokba van helyezve.
- Ha a headset inicializálása vagy javítása után újra párosít egy eszközt, előfordulhat, hogy nem sikerül párosítani, ha még őrzi a headset párosítási információit (iPhone vagy más eszköz). Ebben az esetben törölje az eszköztől a headset párosítási információit, és párosítsa újra az eszközöket.
- Indítsa újra a csatlakoztatott eszközt, például az Ön által használt okostelefont vagy számítógépet, majd párosítsa ismét a headsetet és az eszközt.
- Töltse fel a töltőtokot.
- Helyezze a headsetet a töltőtokba, és zárja le a töltőtök fedelét.  
Bizonyos problémákat megoldhat, ha a headsetet behelyezi a töltőtokba.
- Állítsa alaphelyzetbe a headsetet.
- Inicializálja a headsetet, majd párosítsa ismét a headsetet és az eszközt.

### Kapcsolódó témák

- [Vezeték nélküli kapcsolat létrehozása Bluetooth-eszközökkel](#)
- [A fül dugóvégek cseréje](#)
- [A headset alaphelyzetbe állítása](#)
- [A headset gyári értékekre állítása](#)



Vezeték nélküli zajsűrű sztereó headset  
LinkBuds S

## Nem hozható létre Bluetooth-kapcsolat.

---

- Győződjön meg arról, hogy a headset be van kapcsolva.
- Ellenőrizze, hogy a Bluetooth-eszköz, illetve annak Bluetooth funkciója be van-e kapcsolva.
- Ha a headset automatikusan az utolsó csatlakoztatott Bluetooth-eszközhöz csatlakozik, előfordulhat, hogy nem sikerül a headsetet más eszközökhöz csatlakoztatni Bluetooth-kapcsolaton keresztül. Ebben az esetben működtesse az utolsó csatlakoztatott Bluetooth-eszközt, és szakítsa meg a Bluetooth-kapcsolatot.
- Ellenőrizze, hogy a Bluetooth-eszköz alvó állapotban van-e. Ha az eszköz alvó állapotban van, kapcsolja ki az alvó állapotot.
- Ellenőrizze, hogy a Bluetooth-kapcsolat megszűnt-e. Amennyiben megszűnt, létesítsen ismét Bluetooth-kapcsolatot.
- Ha a headset párosítási információi törölve lettek a Bluetooth-eszköztől, párosítsa újra a headsetet az eszközzel.
- Töltse fel a töltőtököt.
- Helyezze a headsetet a töltőtökbe, és zárja le a töltőtök fedelét.  
Bizonyos problémákat megoldhat, ha a headsetet behelyezi a töltőtökbe.
- Állítsa alaphelyzetbe a headsetet.
- Inicializálja a headsetet, majd párosítsa ismét a headsetet és az eszközt.

---

### Kapcsolódó témák

- [Vezeték nélküli kapcsolat létrehozása Bluetooth-eszközökkel](#)
- [A headset alaphelyzetbe állítása](#)
- [A headset gyári értékekre állítása](#)

Vezeték nélküli zajsűrű sztereó headset  
LinkBuds S

## A headset nem működik megfelelően.

- A headset nem működik, amikor nem viseli. Helyezze a füleibe a headsetet, hogy működni tudjon.
- A koppintson megfelelően az érintésérzékelőre a headset működtetéséhez. Az érintésérzékelő működtetéséhez érintse meg az érintésérzékelőt mutatóujjával.
- Ha az ujjai vagy az érintésérzékelő nedves, a headsetet nem lehet működtetni. Száraz, puha ruhával törölje le a verejtéket vagy vizet a bekapcsolás előtt.
- A headsetet kesztyűs kézzel nem lehet működtetni. Csupasz kézzel kezelje a headsetet.
- Ha az érintésérzékelőt eltakarja a haja, a headsetet nem lehet működtetni. Tisztítsa meg az érintésérzékelőt úgy, hogy közvetlenül meg tudja érinteni az érintésérzékelőt.
- Az érintésérzékelőt pontosan a közepén érintse meg. Ha az érintésérzékelő szélét érinti meg, előfordulhat, hogy a headset nem reagál.
- Koppintson az érintésérzékelőre az ujjbegyével. Ha a körmével vagy az ujj hegyével koppint, előfordulhat, hogy a headset nem reagál.
- Ha a headset elmozdul, miközben az érintésérzékelőre koppint, előfordulhat, hogy a headset nem reagál.
- Ha a „Sony | Headphones Connect” alkalmazással módosítja a funkciók érintésérzékelőkhöz való hozzárendelését, az alkalmazással ellenőrizze, hogy a megfelelő funkciók vannak-e hozzárendelve az érintésérzékelőkhöz.
- Töltse fel a töltőtokot.
- Helyezze a headsetet a töltőtokba, és zárja le a töltőtok fedelét.  
Bizonyos problémákat megoldhat, ha a headsetet behelyezi a töltőtokba.
- Állítsa alaphelyzetbe a headsetet.
- Inicializálja a headsetet, majd párosítsa ismét a headsetet és az eszközt.
- Ha kimenő hívás közben vagy telefonbeszélgetés közben nem tudja megváltoztatni a hívóeszközt, ellenőrizze a „Sony | Headphones Connect” alkalmazással, hogy az [Ambient Sound Control] funkció nincs-e hozzárendelve az érintésérzékelőkhöz.

### Kapcsolódó témák

- [A headset viselése](#)
- [Az érintésérzékelő](#)
- [Mire használható a „Sony | Headphones Connect” alkalmazás?](#)
- [A headset alaphelyzetbe állítása](#)
- [A headset gyári értékekre állítása](#)
- [Funkciók telefonhívás közben](#)

Vezeték nélküli zajsűrő sztereó headset  
LinkBuds S

## Hívás közben nem/halkan hallható a másik személy, a másik személy nem/halkan hallja az Ön hangját.

- Győződjön meg arról, hogy a headset és a csatlakoztatott eszköz be van kapcsolva.
- Növelje a csatlakoztatott eszköz hangerejét, ha az túl alacsony.
- A videóhívásokat bonyolító alkalmazás használatakor nyissa meg az alkalmazás beállításait (\*), és ellenőrizze, hogy a hangszóró és a mikrofon a következőképpen van beállítva: [Headset (LinkBuds S Hands-Free)](\*\*). Ha nem tudja ellenőrizni a videóhívásokat bonyolító alkalmazás beállításait, vagy nem tudja kiválasztani a videóhívási kapcsolatokat [Headset (LinkBuds S Hands-Free)], a kapcsolódáshoz válassza a [Headset (LinkBuds S Hands-Free)] lehetőséget a számítógép beállításaiban.

\* A videóhívásokat bonyolító alkalmazástól függően előfordulhat, hogy ez a funkció nem érhető el.

\*\* A számítógéptől vagy a videóhívásokat bonyolító alkalmazástól függően a nevek eltérőek lehetnek.

- Ha a fülugró mérete nem illik a hallójáratba, vagy nem megfelelően viseli a headsetet a fülében, előfordulhat, hogy a koppintási műveletek vagy a Speak-to-Chat beszédfelismerés nem működik megfelelően, illetve romolhat a hangminőség, a zajsűrési eredményessége vagy a hívások minősége.

Ha ezen jelenségek valamelyikét tapasztalja, próbálkozzon a következőkkel.

- Válasszon más méretű fülugróvéget, amely szorosabban illeszkedik a fülébe. Amikor más méretű fülugróvégre vált, a nagyobbaktól a kisebbek felé haladva próbálja ki a különböző méretűeket. A bal és jobb oldali fülugróvégek mérete eltérhet.  
A „Sony | Headphones Connect” alkalmazás segítséget nyújt a legmegfelelőbb fülugróvégek kiválasztásában, hogy a legoptimálisabb zajsűrési hatást érhesse el.
  - Ellenőrizze, hogy megfelelően viseli-e a headsetet a fülében. Viselje úgy a headsetet, hogy a fülugróvégek kényelmesen és a lehető legmélyebben helyezkedjenek el a hallójáratban.
- Helyezze a headsetet a töltőtokba, és zárja le a töltőtok fedelét. Majd vegye ki a headsetet, és csatlakoztassa újra a Bluetooth-eszközhöz.
  - Indítsa újra a Bluetooth-eszközt, például okostelefont vagy számítógépet, és csatlakoztassa újra a headsethez.
  - Helyezze a headsetet a töltőtokba, és zárja le a töltőtok fedelét.  
Bizonyos problémákat megoldhat, ha a headsetet behelyezi a töltőtokba.
  - Állítsa alaphelyzetbe a headsetet.
  - Inicializálja a headsetet, majd párosítsa ismét a headsetet és az eszközt.

### Kapcsolódó témák

- [Vezeték nélküli kapcsolat létrehozása Bluetooth-eszközökkel](#)
- [Hívás fogadása](#)
- [Hívás kezdeményezése](#)
- [A headset viselése](#)
- [A fülugróvégek cseréje](#)
- [A headset alaphelyzetbe állítása](#)
- [A headset gyári értékekre állítása](#)

Vezeték nélküli zajsűrű sztereó headset

LinkBuds S

## A fülugóvégek megsérülhetnek vagy elveszhetnek.

---

- A fülugóvégek cseréjéhez szerezzen be EP-EX11 sorozatú (\*) fülugóvégeket (külön megvásárolható).

\* Előfordulhat, hogy egyes országokban vagy régiókban nem támogatott.

Vezeték nélküli zajsűrű sztereó headset

LinkBuds S

## Ha megfájdul a füle.

---

- Ha úgy érzi, hogy a fülugóvégek mérete nem illeszkedik a füléhez, cserélje ki a fülugóvégeket. Amikor más méretű fülugóvégre vált, a nagyobbaktól a kisebbek felé haladva próbálja ki a különböző méretűeket. A bal és jobb oldali fülugóvégek mérete eltérhet.
  - Ellenőrizze, hogy megfelelően viseli-e a headsetet a füleiben.
  - Ha hosszú ideig viseli a headsetet, az fülfájáshoz vezethet. A headset használata közben rendszeresen tartson szünetet.
- 

### Kapcsolódó témák

- [A fülugóvégek cseréje](#)
- [A headset viselése](#)

Vezeték nélküli zajsűrű sztereó headset  
LinkBuds S

## A headset alaphelyzetbe állítása

Ha a headset nem kapcsolható be, vagy nem működtethető annak ellenére, hogy be van kapcsolva, állítsa alaphelyzetbe a headsetet. Egyszerre csak a headset egyik egységét állítsa vissza.

### 1 Helyezze be a headset egységeket egyikét a töltőtokba.

Hagyja nyitva a töltőtök fedelét.

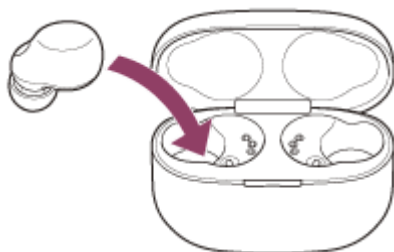

### 2 Nyomja le és tartsa lenyomva körülbelül 20 másodpercig vagy tovább a töltőtök visszaállítás gombját.

Nagyjából 15 másodperc elteltével a töltőtök (narancssárga) jelzőfénye körülbelül 5 másodpercig lassan villogni fog.

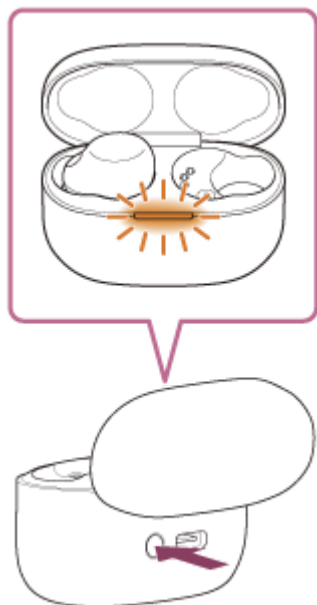

Ezt követően a töltőtök jelzőfénye kikapcsol, és a headset vissza lesz állítva.

Ha a visszaállítás befejeződött, a töltőtök (narancssárga vagy zöld) jelzőfénye körülbelül 3 másodpercre felvillan, jelezve a headset akkumulátorának energiaszintjét, majd kikapcsol.

### 3 Ellenőrizze, hogy kikapcsol-e a jelzőfény, majd emelje fel az ujját.

### 4 Vegye ki a töltőtökből a headset egységet, és kezdje újra a műveletet az 1. lépéstől a másik headset egységgel.

Az eszköz regisztrációs (párosítási) információi és egyéb beállításai nem vesznek el.

Ha a headset az alaphelyzetbe állítása után sem működik megfelelően, állítsa vissza a headsetet a gyári értékekre.

## Oktatóvideó

Tekintse meg a visszaállítást bemutató videót.

[https://rd1.sony.net/help/mdr/mov0048/h\\_zz/](https://rd1.sony.net/help/mdr/mov0048/h_zz/)

---

## Kapcsolódó témák

- [A headset gyári értékekre állítása](#)

5-035-793-91(1) Copyright 2022 Sony Corporation

Vezeték nélküli zajsűrű sztereó headset  
LinkBuds S

## A headset gyári értékekre állítása

Ha a headset az alaphelyzetbe állítás után sem működik megfelelően, inicializálja a headsetet.

### 1 Helyezze be a headsetet a töltőtokba.

Hagyja nyitva a töltőtok fedelét.

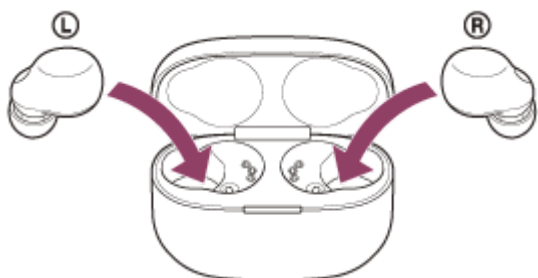

### 2 Nyomja le és tartsa lenyomva körülbelül 15 másodpercig vagy tovább a töltőtok inicializálás gombját.

A töltőtok jelzőfénye (kéken) felvillan kétszer egymás után, majd a jelzőfény (narancssárgán) villogni kezd.

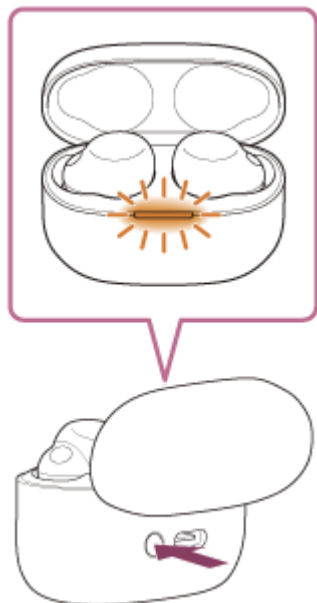

### 3 Legfeljebb 5 másodperccel azután, hogy a töltőtok jelzőfénye (narancssárgán) villogni kezd, engedje el a gombot.

Ha az inicializálás befejeződött, a töltőtok (zöld) jelzőfénye 4 alkalommal felvillan.

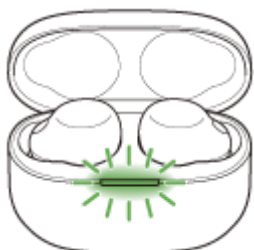



Ez a művelet visszaállítja a hangerő- és egyéb beállításokat a gyári értékekre, és törli a párosítási információkat. Ebben az esetben törölje a csatlakoztatott eszközről a headset párosítási információit, majd párosítsa újra az eszközöket. Ha a headset a gyári értékekre állítás után sem működik megfelelően, lépjen kapcsolatba a legközelebbi Sony kereskedővel.

## Oktatóvideó

Tekintse meg az inicializálást bemutató videót.

[https://rd1.sony.net/help/mdr/mov0049/h\\_zz/](https://rd1.sony.net/help/mdr/mov0049/h_zz/)

### Tipp

- A headsetet a „Sony | Headphones Connect” alkalmazással is inicializálhatja.

### Megjegyzés

- Ha a töltőtok akkumulátorának energiaszintje nem kielégítő, a headset inicializálása nem kezdődik meg. Töltse fel a töltőtokot.
- Ha a töltőtok (zöld) jelzőfénye nem villan fel 4 alkalommal az **3** . lépés elvégzése után, a headset nem lett inicializálva. Próbálja újra a **2** . lépéstől.
- Ha a headset megvásárlása után frissítette a szoftvert, a szoftver még a headset inicializálása után is frissített állapotban marad.
- Ha a hangos útmutatás nyelvének módosítása után a headset inicializálásával visszaállítja a gyári beállításokat, a nyelv is visszaáll a gyári beállításra.

Vezeték nélküli zajsűrű sztereó headset  
LinkBuds S

## Műszaki adatok

---

### Headset

#### Tápellátás:

DC 3,85 V: Beépített, újratölthető lítium-ion akkumulátor  
DC 5 V: USB használatával történő töltéskor

#### Üzemi hőmérséklet:

0 °C – 40 °C

#### Töltési idő:

Kb. 2 óra (headset)  
Kb. 3 óra (töltőtök)

#### Megjegyzés

- A töltési és az üzemi idő a kodek és a használati körülmények függvényében változhat.

#### Töltési hőmérséklet:

5 °C – 35 °C

#### Tömeg:

Kb. 4,8 g × 2 (headset (füldugóvégekkel együtt (M)))  
Kb. 35 g (töltőtök)

### Kommunikációs műszaki adatok

#### Kommunikációs rendszer:

Bluetooth specifikáció, 5.2 verzió

#### Kimenet:

Bluetooth Power Class 1 specifikáció

#### Legnagyobb kommunikációs távolság:

A hatótáv kb. 10 m (\*1)

#### Frekvenciasáv:

2,4 GHz sáv (2,4000 GHz – 2,4835 GHz)

#### Kompatibilis Bluetooth-profilok (\*2):

A2DP  
AVRCP  
HFP  
HSP

#### Támogatott kodek (\*3):

SBC  
AAC  
LDAC

### **Átviteli tartomány (A2DP):**

20 Hz – 20 000 Hz (Mintavételi frekvencia: 44,1 kHz)

20 Hz – 40 000 Hz (Mintavételi frekvencia: LDAC 96 kHz, 990 kbps)

\*1 A tényleges tartomány olyan tényezőktől függ, mint az eszközök közötti akadályok, a mikrohullámú sütő körüli mágneses mezők, a sztatikus elektromosság, a vétel érzékenysége, az antenna teljesítménye, az operációs rendszer, a szoftveres alkalmazás stb.

\*2 A standard Bluetooth-profilok megjelölik az eszközök közötti Bluetooth-kommunikáció célját.

\*3 Kodek: Az audiojelek tömörítési és átalakítási formátuma

A kialakítás és a műszaki adatok előzetes bejelentés nélkül megváltozhatnak.

## **Kompatibilis iPhone/iPod típusok**

iPhone 12 Pro Max  
iPhone 12 Pro  
iPhone 12  
iPhone 12 mini  
iPhone SE (2. generációs)  
iPhone 11 Pro Max  
iPhone 11 Pro  
iPhone 11  
iPhone XS Max  
iPhone XS  
iPhone XR  
iPhone X  
iPhone 8 Plus  
iPhone 8  
iPhone 7 Plus  
iPhone 7  
iPhone SE  
iPhone 6s Plus  
iPhone 6s  
iPhone 6 Plus  
iPhone 6  
iPhone 5s  
iPod touch (7. generációs)  
iPod touch (6. generációs)  
(2022 februárjától)