



Russell Hobbs

A BRITISH ICON SINCE 1952

27140-56

 www.russellhobbs.com

GB

DE

FR

NL

IT

ES

PT

DK

SE

NO

FI

RU

CZ

SK

PL

HR

SI

GR

HU

TR

RO

BG

UA

AE

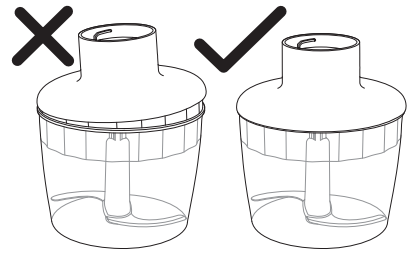
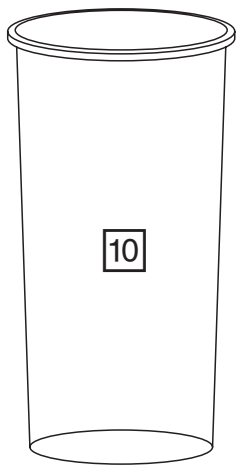
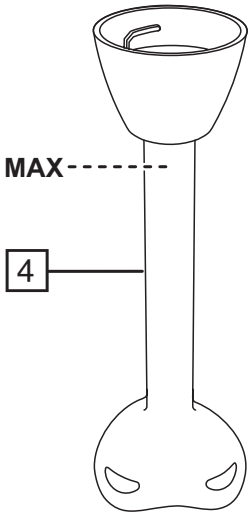
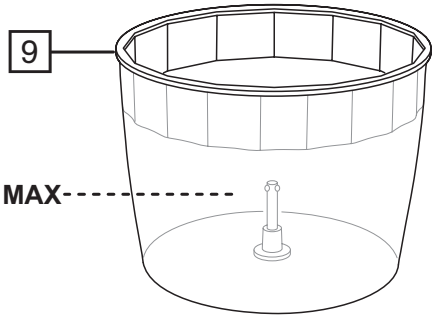
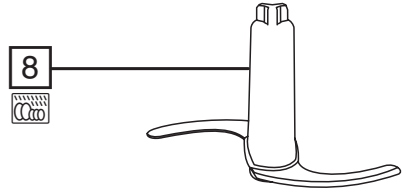
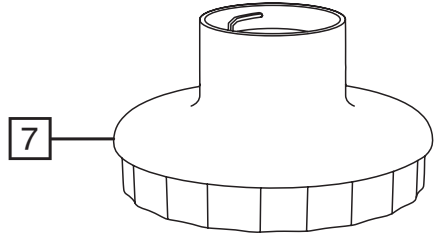
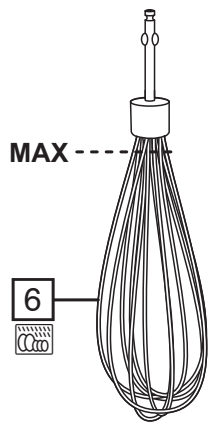
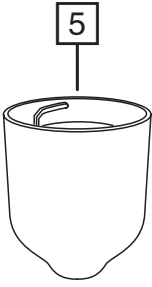
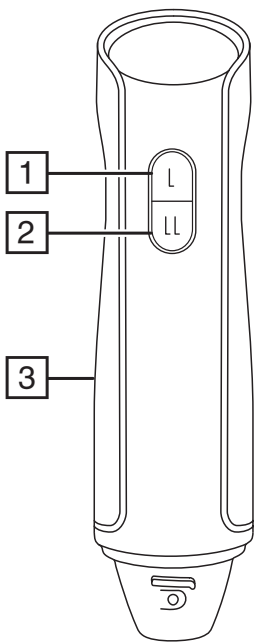

Read the instructions, keep them safe, pass them on if you pass the appliance on. Remove all packaging before use.



IMPORTANT SAFEGUARDS

Follow basic safety precautions, including:

This appliance can be used by persons with reduced physical, sensory or mental capabilities or lack of experience and knowledge if they have been supervised/instructed and understand the hazards involved.

Children must not use or play with the appliance.

Keep the appliance and cable out of reach of children.

Misuse of the appliance may cause injury.

Unplug the appliance before assembly, disassembly, or cleaning.

Don't leave the appliance unattended while plugged in.

If the cable is damaged, it must be replaced by the manufacturer, its service agent, or someone similarly qualified, in order to avoid hazard.

 Do not immerse in any liquid.

- Don't use the wand in hot oil – even moderately hot oil can cause a nasty burn.
- Don't try to chip ice, don't try to chop raw meat, and take great care with the blades.
- Don't fit an attachment or accessory other than those we supply.
- Don't use the appliance for any purpose other than those described in these instructions.
- Don't operate the appliance if it's damaged or malfunctions.
- If blending hot liquids in a pan, always remove the pan from the heat and allow it to cool down a little before blending.
- Never leave the blender resting in the pan because the bottom of the pan could still be very hot and damage the blender.
- Don't use the wand for more than 30 seconds, the whisk for more than 5 minutes or the chopper for more than 30 seconds. Allow the motor to cool for 2 minutes before using it again.

HOUSEHOLD USE ONLY

PARTS

- | | |
|-----------------|---|
| 1. Low | 7. Bowl lid |
| 2. High | 8. Chopper |
| 3. Handle | 9. Bowl |
| 4. Wand | 10. Measuring cup |
| 5. Whisk holder |  Dishwasher safe |
| 6. Whisk | |

FITTING/REMOVING ATTACHMENTS

1. Unplug the appliance.
2. To fit the wand, push it on to the end of the handle, and turn it clockwise.
3. To remove the wand, turn it anti-clockwise, then pull the wand off the handle.

USING

1. Put the plug into the power socket.
 2. Press the top button for low speed, release it to switch off.
 3. Press the bottom button for high speed, release it to switch off.
- Generally, large quantities, thick mixes, and a high ratio of solids to liquids require longer timings and slower speeds.
 - Smaller quantities, thinner mixes, and more liquids than solids require shorter timings and higher speeds.

THE WAND

- Generally, the wand can do anything a normal blender can do, but faster, and with less washing up – make mayonnaise, milkshakes, smoothies, or fruit drinks. You can blend, pulp or purée ingredients in the pan or bowl you're going to cook them in.
- Whatever container you use, make sure it's on a stable, flat surface, and support it with your free hand, to prevent it wandering over the work surface.
- When using it in hot liquids, don't let the blade break the surface at an angle, as you might spray liquid outside the bowl/pan/container.
- Don't switch on till the blade is inside the food container.
- Switch off before lifting the blade from the food container.

THE WHISK

1. Push the whisk into the bottom of the whisk holder.
 2. To remove the whisk, simply pull it out of the bottom of the whisk holder.
- Don't immerse the whisk past the bottom of the whisk holder.

THE CHOPPER

You can use the chopper as a mini food processor.

1. Hold the plastic part of the chopper – keep your fingers well clear of the blade.
2. Lower it into the bowl, over the spindle in the bottom of the bowl.
3. Add the ingredients – don't fill the bowl above the 500 ml mark.
4. Fit the bowl lid – the top of the chopper fits into the drive in the underside of the lid.
5. Fit the handle to the top of the bowl lid.
6. Use the chopper in bursts of a few seconds, otherwise you risk overdoing it.
7. Unplug the handle, then remove the handle from the lid.
8. Lift the lid gently from the bowl – take care that any drips fall into the bowl.
9. Lift the chopper only by the plastic part.

CARE AND MAINTENANCE

1. Switch the appliance off, and unplug it.
2. Take great care with the blades – don't handle them directly, use a nylon washing-up brush.
3. Wipe the handle surfaces with a soft damp cloth.
4. Clean the blade end of the wand in hot soapy water, with a nylon brush.
5. Wash the whisk, chopper and bowl in warm soapy water.
6. Wipe the whisk holder and bowl lid with a damp cloth. Try to keep them dry, as they contain the gearboxes for the whisk and bowl.



You can wash these parts in a dishwasher.

RECYCLING



To avoid environmental and health problems due to hazardous substances, appliances and rechargeable and non-rechargeable batteries marked with one of these symbols must not be disposed of with unsorted municipal waste. Always dispose of electrical and electronic products and, where applicable, rechargeable and non-rechargeable batteries, at an appropriate official recycling/collection point.

Lesen Sie die Anleitung, bewahren Sie sie auf und falls Sie das Gerät an Dritte abgeben, geben Sie auch die Anleitung mit. Entfernen Sie die Verpackung vollständig, bevor Sie das Gerät einschalten.

WICHTIGE SICHERHEITSVORKEHRUNGEN

Beachten Sie bitte folgende grundlegende Vorsichtsmaßnahmen:

Dieses Gerät ist für die Nutzung von Personen mit eingeschränkten physischen, sensorischen und geistigen Fähigkeiten sowie von Personen, die über keine Erfahrung oder Kenntnisse in der Handhabung verfügen, geeignet, wenn ihnen die Handhabung erklärt wurde/sie dabei beaufsichtigt werden und ihnen die damit verbundenen Gefahren bewusst sind. Kinder dürfen das Gerät weder verwenden noch damit spielen. Bewahren Sie das Gerät und das Kabel außer Reichweite von Kindern auf.

Bei nicht ordnungsgemäßem Gebrauch kann es zu Verletzungen kommen. Ziehen Sie vor dem Auf- oder Abbau oder der Reinigung des Geräts den Netzstecker vom Strom.

Das Gerät nicht unbeaufsichtigt stehen lassen, wenn sich der Stecker in der Steckdose befindet.

Weist das Kabel Beschädigungen auf, muss es vom Hersteller, einer Wartungsvertretung des Herstellers oder einer qualifizierten Fachkraft ersetzt werden, um eine mögliche Gefährdung auszuschließen.

 Nicht in Flüssigkeiten tauchen.

- Der Stabmixer darf nicht zum Rühren von heißem Öl verwendet werden, da dieses - auch wenn es nur mäßig warm ist - schwere Verbrennungen verursachen kann.
- Versuchen Sie nicht, Eis oder rohes Fleisch zu hacken und achten Sie insbesondere darauf, dass die Klingen nicht beschädigt werden.
- Am Gerät dürfen keine anderen Aufsätze oder Zubehörteile angebracht werden als die von uns gelieferten.
- Benutzen Sie das Gerät ausschließlich zu den in dieser Anleitung beschriebenen Verwendungszwecken.
- Benutzen Sie das Gerät keinesfalls, wenn es beschädigt ist oder Fehlfunktionen zeigt.
- Wenn Sie heiße Flüssigkeiten in einer Pfanne mixen, nehmen Sie die Pfanne stets vom Herd herunter und lassen Sie das Ganze vor dem Mixen ein wenig abkühlen.
- Lassen Sie den Mixer nie in der Pfanne liegen, da der Pfannenboden immer noch sehr heiß sein und den Mixer beschädigen könnte.
- Verwenden Sie den Stabmixer maximal 30 Sekunden, den Schneebesen maximal 5 Minuten und den Universalzerkleinerer maximal 30 Sekunden am Stück und lassen Sie den Motor vor dem nächsten Gebrauch 2 Minuten lang abkühlen.

NUR FÜR DEN GEBRAUCH IM HAUSHALT GEEIGNET

BESTANDTEILE

- | | |
|----------------------|---|
| 1. Niedrig | 7. Deckel vom Arbeitsbehälter |
| 2. Hoch | 8. Universalzerkleinerer |
| 3. Griff | 9. Arbeitsbehälter |
| 4. Stabmixer | 10. Messbecher |
| 5. Schneebesenhalter |  Spülmaschinenfest |
| 6. Schneebesen | |

ANBRINGEN/ABNEHMEN VON ZUBEHÖRTEILEN

1. Den Stecker des Geräts aus der Steckdose ziehen.
2. Um den Stabmixer einzusetzen, stecken Sie ihn auf den Griff und drehen ihn im Uhrzeigersinn.
3. Um den Stabmixer abzunehmen, drehen Sie ihn entgegen dem Uhrzeigersinn und ziehen Sie ihn dann vom Griff.



ANWENDUNG

1. Gerätenetzstecker in die Steckdose stecken.
 2. Drücken Sie die obere Taste für langsame Mixergeschwindigkeit. Zum Stoppen lassen Sie die Taste einfach los.
 3. Drücken Sie die untere Taste für hohe Mixergeschwindigkeit. Zum Stoppen lassen Sie die Taste einfach los.
- Im Allgemeinen benötigen größere Mengen oder dickflüssigere Mischungen mit einem größeren Anteil an festen Bestandteilen längere Zubereitungszeiten und eine geringere Rührgeschwindigkeit.
 - Für kleinere Mengen oder dünnflüssigere Mischungen mit einem geringeren Anteil an festen Bestandteilen werden kürzere Zubereitungszeiten und höhere Rührgeschwindigkeiten empfohlen.

STABMIXER

- Der Stabmixer kann im Allgemeinen wie ein normaler Mixer genutzt werden (z.B. für Mayonnaise, Milchshakes, Smoothies, Fruchtsäfte), allerdings arbeitet er schneller und verursacht weniger Abwasch. Außerdem können Sie die Zutaten direkt in der Pfanne oder Schüssel mischen oder pürieren, in der Sie diese zubereiten möchten.
- Unabhängig davon, welches Gefäß Sie verwenden, sollten Sie darauf achten, dass es stabil auf einer ebenen Fläche steht. Halten Sie das Gefäß mit der freien Hand fest, damit es nicht über die Arbeitsfläche wandert.
- Beim Mixen von heißen Flüssigkeiten darf das Messer des Stabmixeres nicht schräg gehalten werden, da sonst Flüssigkeit aus dem Messbecher spritzen kann.
- Schalten Sie das Gerät nicht ein, solange sich das Messer noch außerhalb des Mixbehälters befindet.
- Schalten Sie das Gerät aus, bevor Sie das Messer aus dem Mixbehälter heben.

DER SCHNEEBESEN

1. Schieben Sie den Schneebesen von unten in den Schneebesenhalter.
2. Um den Schneebesen zu entfernen, ziehen Sie ihn einfach unten aus dem Schneebesenhalter.
- Tauchen Sie den Schneebesen nicht über die Schneebesenhalterung hinaus ein.

UNIVERSALZERKLEINERER

Sie können den Universalzerkleinerer als "Mini-Küchenmaschine" verwenden.

1. Fassen Sie den Universalzerkleinerer nur am Kunststoffteil an – berühren Sie in keinem Fall die Klinge selbst.
2. Stecken Sie ihn auf die Achse, die sich am Boden des Arbeitsbehälters befindet.
3. Fügen Sie die Zutaten hinzu – den Arbeitsbehälter nur bis zur 500 ml Markierung befüllen.
4. Setzen Sie den Deckel auf den Behälter – der obere Teil des Zerkleinerers lässt sich in den Antriebskopf an der Deckelunterseite einpassen.
5. Setzen Sie den Griff auf den Deckel des Behälters.
6. Lassen Sie den Universalzerkleinerer immer nur wenige Sekunden laufen, um ihn nicht zu überlasten.
7. Ziehen Sie den Netzstecker des Griffes und entfernen Sie anschließend den Griff vom Deckel.
8. Nehmen Sie den Deckel vorsichtig vom Arbeitsbehälter – achten Sie darauf, dass eventuelle Reste in den Arbeitsbehälter fallen.
9. Fassen Sie dazu den Zerkleinerer nur am Plastikteil an.

PFLEGE UND INSTANDHALTUNG

1. Schalten Sie das Gerät aus und ziehen Sie den Netzstecker.
2. Achten Sie besonders auf die Klingen – berühren Sie diese nie direkt, benutzen Sie zur Reinigung eine Nylonbürste.
3. Wischen Sie die Oberfläche des Gehäuses mit einem weichen, leicht angefeuchteten Tuch ab.
4. Reinigen Sie die Klinge des Stabmixers in warmem Seifenwasser mit einer Nylonbürste.
5. Säubern Sie Schneebesens, Universalzerkleinerer und Messbecher mit warmem Seifenwasser.
6. Wischen Sie den Schneebesenshalter und den Deckel des Messbechers mit einem feuchten Tuch ab. Möglichst trocken aufbewahren, da sich hier die Getriebe für den Schneebesens und den Arbeitsbehälter befinden.



Sie können diese Teile im Geschirrspüler reinigen.

RECYCLING

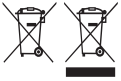

Um durch giftige Substanzen hervorgerufene Gefahren für Gesundheit und Umwelt zu vermeiden, dürfen Geräte sowie wiederaufladbare und nicht wiederaufladbare Batterien, die mit einem dieser Symbole gekennzeichnet sind, nicht mit unsortiertem Siedlungsabfall entsorgt werden. Entsorgen Sie elektrische und elektronische Produkte und gegebenenfalls wiederaufladbare und nicht wiederaufladbare Batterien bei entsprechenden amtlichen Recycling- / Rücknahmestellen.

Lisez les instructions, conservez-les et transférez-les si vous transférez l'appareil. Retirez tous les emballages avant utilisation.

PRÉCAUTIONS IMPORTANTES

Suivez les précautions essentielles de sécurité, à savoir:

Cet appareil peut être utilisé par des personnes aux aptitudes physiques, sensorielles ou mentales réduites ou ne possédant pas l'expérience et les connaissances suffisantes, pour autant que ces personnes soient supervisées/aient reçu des instructions et soient conscientes des risques encourus.

Les enfants ne doivent pas utiliser ni jouer avec l'appareil.

Tenez l'appareil et le câble hors de portée des enfants.

Une utilisation inappropriée de l'appareil peut causer des blessures.

Débranchez l'appareil avant le montage, le démontage ou le nettoyage.

Ne laissez pas l'appareil sans surveillance lorsqu'il est branché.

Si le câble est abîmé, vous devez le faire remplacer par le fabricant, un de ses techniciens agréés ou une personne également qualifiée, pour éviter tout danger.

 Ne pas plonger dans un liquide.

- N'utilisez pas le batteur dans de l'huile bouillante ; même une huile tiède peut provoquer de graves brûlures.
- N'essayez pas de piler de la glace ou de hacher de la viande crue et faites attention aux lames.
- N'adaptez pas d'accessoires autres que ceux fournis.
- N'utilisez pas l'appareil dans un autre but que celui décrit dans ces instructions.
- N'utilisez pas l'appareil s'il est endommagé ou s'il ne fonctionne pas correctement.
- Si vous mélangez des liquides chauds dans une casserole, retirez dans tous les cas la casserole de la source de chaleur et laissez-la refroidir un peu avant de procéder au mélange.
- Ne laissez en aucun cas le mélangeur dans la casserole, car le fond de cette dernière pourrait être encore très chaud et endommager le mélangeur.
- Ne pas utiliser le batteur pendant plus de 30 secondes, le fouet pendant plus de 5 minutes, le hachoir pendant plus de 30 secondes. Laissez le moteur refroidir pendant 2 minutes avant d'utiliser à nouveau ces accessoires.

POUR UN USAGE DOMESTIQUE UNIQUEMENT

PIÈCES

- | | |
|---------------------|--|
| 1. Faible | 7. Couvercle du récipient |
| 2. Élevée | 8. Hachoir |
| 3. Poignée | 9. Récipient |
| 4. Batteur | 10. Verre gradué |
| 5. Support de fouet |  Lave-vaisselle |
| 6. Fouet | |



ADAPTATION/RETRAIT DES ACCESSOIRES

1. Débranchez l'appareil.
2. Pour fixer le batteur, poussez-le jusqu'à l'extrémité de la poignée et faites-le pivoter dans le sens des aiguilles d'une montre.
3. Pour retirer le batteur, faites-le pivoter dans le sens contraire des aiguilles d'une montre, puis séparez-le de la poignée.

UTILISATION

1. Mettez la fiche dans la prise de courant.
 2. Appuyez sur le bouton du haut pour une vitesse réduite, relâchez-le pour éteindre.
 3. Appuyez sur le bouton du bas pour une vitesse plus élevée, relâchez-le pour éteindre.
- En général, de grandes quantités, des mélanges épais et un plus grand nombre d'aliments solides que de liquides sous-entendent des temps de mixage plus longs et des vitesses plus réduites.
 - De petites quantités, des mélanges plus fins et plus d'aliments liquides que de solides sous-entendent des temps de mixage plus courts et des vitesses plus élevées.

LE BATTEUR

- Généralement, le batteur fait tout ce qu'un mixeur normal peut faire, mais plus rapidement et avec moins de vaisselle : la mayonnaise, les milk-shakes, les mousses ou les jus de fruits. Vous pouvez mixer, réduire en pulpe ou en purée les ingrédients dans la casserole ou le bol dans lequel vous les cuisinez.
- Quelque soit le récipient que vous utilisez, posez-le sur une surface plate et stable et tenez-le avec votre main libre pour éviter qu'il se déplace sur le plan de travail.
- Lorsque vous l'utilisez dans des liquides chauds, ne laissez pas la lame briser la surface dans un angle, car le liquide risque de déborder du bol/de la casserole/du récipient.
- Ne le mettez pas en marche tant que la lame n'est pas dans le récipient.
- Éteignez-le avant de retirer la lame du récipient.

LE FOUET

1. Poussez le fouet dans la base du support du fouet.
 2. Pour retirer le fouet, tirez simplement sur la base du support de fouet.
- N'immergez pas le fouet au-delà de la base de son support.

LE HACHOIR

Vous pouvez utiliser le hachoir comme un mini robot de cuisine.

1. Maintenez la partie en plastique du hachoir ; gardez vos doigts loin de la lame.
2. Placez le hachoir dans le récipient, sur la tige située dans le bas du récipient.
3. Ajoutez les ingrédients – ne remplissez pas le récipient au-delà de la marque des 500 ml.
4. Placez le couvercle sur le récipient – la partie supérieure du hachoir s'insère dans la transmission située dans la partie inférieure du couvercle.
5. Fixez la poignée à la partie supérieure du couvercle du récipient.
6. Utilisez le hachoir par petits coups de quelques secondes, pour éviter d'en faire trop.
7. Débranchez la poignée, puis retirez la poignée du couvercle.
8. Soulevez délicatement le couvercle du récipient – veillez à ce que les écoulements des ingrédients tombent dans le récipient.
9. Ne levez que la partie plastique du hachoir.

SOINS ET ENTRETIEN

1. Eteignez l'appareil et débranchez-le.
 2. Faites attention aux lames ; ne les manipulez pas directement, utilisez une brosse en nylon.
 3. Essuyez les surfaces de la poignée avec un tissu doux et humide.
 4. Nettoyez l'extrémité de la lame du batteur dans de l'eau chaude savonneuse, avec une brosse en nylon.
 5. Nettoyez le fouet, le hachoir, le récipient et la poignée dans de l'eau chaude savonneuse.
 6. Nettoyez le support du fouet et le couvercle du récipient avec un chiffon humide. Veillez à les maintenir secs, étant donné qu'ils contiennent les boîtes à engrenages pour le fouet et le récipient.
-  Vous pouvez laver ces pièces dans un lave-vaisselle.



RECYCLAGE



Afin d'éviter les problèmes occasionnés à l'environnement et à la santé par des substances dangereuses, les appareils et les batteries rechargeables et non rechargeables présentant l'un de ces symboles ne doivent pas être éliminés avec les déchets municipaux non triés. Éliminez dans tous les cas les produits électriques et électroniques et, le cas échéant, les batteries rechargeables et non rechargeables, dans un centre officiel et approprié de collecte/recyclage.

Lees de instructies, bewaar ze goed en geef ze met het apparaat mee wanneer u deze aan een derde geeft. Verwijder alle verpakkingsmaterialen voor gebruik.

BELANGRIJKE VEILIGHEIDSMATREGELEN

Volg de gebruikelijke veiligheidsmaatregelen, zoals:

Dit apparaat kan onder toezicht worden gebruikt door personen met verminderde lichamelijke, zintuiglijke of geestelijke vermogens of die gebrek aan ervaring of kennis hebben als iemand hen heeft uitgelegd hoe het apparaat moet worden gebruikt en ze de gevaren verstaan.

Kinderen mogen het apparaat niet gebruiken of ermee spelen.

Bewaar het apparaat en de kabel buiten het bereik van kinderen.

Verkeerd gebruik van het apparaat kan leiden tot letsels.

Verwijder de stekker uit het stopcontact voordat u het apparaat monteert, demonteert of schoonmaakt.

Laat het apparaat niet onbeheerd achter, terwijl de stekker in het stopcontact zit.

Indien het snoer beschadigd is, moet het door de fabrikant, een technicus of een ander deskundig persoon vervangen worden om eventuele risico's te vermijden.

Niet onderdompelen in een vloeistof.

- De staaf nooit in hete olie gebruiken – zelfs matig hete olie kan ernstige brandwonden veroorzaken.
- Probeer geen ijs of rauw vlees te hakken en ga heel zorgvuldig om met de mesjes.
- Gebruik uitsluitend de door ons geleverde accessoires of hulpstukken.
- Het apparaat uitsluitend gebruiken voor de doeleinden beschreven in de handleiding.
- Het apparaat niet gebruiken indien beschadigd of defect.
- Als u hete vloeistoffen in een pan mengt, moet u de pan altijd eerst van het vuur halen en iets laten afkoelen voor het mengen.
- Laat de blender nooit in de pan staan. De bodem van de pan kan nog erg heet zijn en de blender beschadigen.
- Gebruik de staaf niet langer dan 2 minuten, de garde niet langer dan 30 seconden en de hakker niet langer dan 30 seconden. Laat de motor vervolgens 2 minuten afkoelen alvorens hem opnieuw te gebruiken.

UITSLUITEND HUISHOUDELIJK GEBRUIK

ONDERDELEN

- | | |
|----------------|---|
| 1. Laag | 7. Deksel kom |
| 2. Hoog | 8. Hakker |
| 3. Handvat | 9. Kom |
| 4. Staaf | 10. Maatbeker |
| 5. Gardehouder |  Vaatwasserbestendig |
| 6. Garde | |

PLAATSEN/VERWIJDEREN VAN HULPSTUKKEN

1. Haal de stekker van het apparaat uit het stopcontact.
2. Om de staaf te bevestigen, duw deze aan het einde van het handvat en draai hem met de klok mee.
3. Om de staaf te verwijderen, draai deze tegen de klok in, en trek de staaf vervolgens van het handvat.

GEBRUIK

1. Steek de stekker in het stopcontact.
 2. Druk op de toets bovenaan voor een langzame snelheid, laat los om uit te schakelen.
 3. Druk op de toets onderaan voor een hoge snelheid, laat los om uit te schakelen.
- Gewoonlijk stemmen grote hoeveelheden, dikke mengsels en een hoge verhouding van vaste stoffen tot vloeistoffen overeen met een langere timing en langzamere snelheden.
 - Kleinere hoeveelheden, dunner mengsels en meer vloeistoffen dan vaste stoffen stemmen overeen met een kortere timing en hogere snelheid.



DE STAAF

- Gewoonlijk kan de staafmixer alle klusjes aan die een normale mixer aankan, maar hij doet het sneller en er is minder afwas – maak mayonaise, milkshakes, smoothies of vruchtensappen. U kan de ingrediënten mengen, pulperen of pureren in de pan of kom voor u ze aan de kook brengt.
- Iedere container die u gebruikt moet op een stabiele, vlakke ondergrond geplaatst worden en u moet hem ondersteunen met uw vrije hand om te beletten dat hij wegglijdt.
- Wanneer u de mixer gebruikt in warme vloeistoffen moet u erop letten de mesjes niet scheef boven de oppervlakte uit te laten komen. Zoniet kan de vloeistof opspringen naast de kom/pan/container.
- Schakel de mixer niet aan voor het snijblad in de kom is geplaatst.
- Schakel de mixer uit voor u hem uit de kom verwijdert.

DE GARDE

1. Druk de garde in de onderkant van de gardehouder.
 2. Trek de garde uit de onderkant van de gardehouder om hem te verwijderen.
- Dompel de garde niet dieper dan de onderzijde van de gardehouder.

DE HAKKER

U kan de hakker als mini keukenrobot gebruiken.

1. Houd het plastic gedeelte van de hakker vast – houd de vingers weg van het mes.
2. Laat hem in de kom dalen, over de spil in de bodem van de kom.
3. Voeg de ingrediënten toe - vul de kom niet hoger dan het max. merkteken.
4. Doe het deksel op de kom – de bovenkant van de hakker past op de aandrijving in de onderkant van het deksel.
5. Plaats het handvat op de bovenkant van het deksel.
6. Gebruik de hakker in stoten van een aantal seconden. Zoniet loopt u het risico te overdrijven.
7. Trek de stekker van het handvat uit en verwijder het handvat uit het deksel.
8. Haal het deksel voorzichtig van de kom – let op dat druppels in de kom vallen.
9. Til de hakker enkel op bij het plastic deel.

ZORG EN ONDERHOUD

1. Schakel het apparaat uit en trek dan de stekker uit het stopcontact.
2. Pas heel goed op met de mesjes – raak ze nooit rechtstreeks aan en gebruik een nylon afwasborstel.
3. Poets de oppervlakte van het handvat met een zachte vochtige doek.
4. Maak het uiteinde van de staaf schoon in een warm zeepsopje met een nylon borstel.
5. Was de garde, hakker en kom in warm zeepwater.
6. Droog de gardehouder en het deksel af met een vochtige doek. Probeer ze droog te houden aangezien ze de aandrijving voor de garden en kom bevatten.

RECYCLING

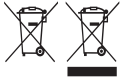

Om milieu- en gezondheidsproblemen door gevaarlijke stoffen te vermijden, mogen apparaten en oplaadbare en niet oplaadbare batterijen met een van deze symbolen niet samen met het huishoudelijk afval worden verwijderd. Breng elektrische en elektronische producten en, indien van toepassing, oplaadbare en niet-oplaadbare batterijen, altijd naar een officieel recycling-/inzamelpunt.

Leggere le istruzioni e conservarle al sicuro. In caso di cessione dell'apparecchio ad altre persone, consegnare anche le istruzioni. Rimuovere tutto l'imballaggio prima dell'uso.

NORME DI SICUREZZA IMPORTANTI

Osservare le precauzioni fondamentali di sicurezza, e in particolare quanto segue:

Questo apparecchio può essere utilizzato da persone con ridotte capacità fisiche, sensoriali o mentali o che manchino di esperienza o conoscenza dell'apparecchio, a condizione che siano controllate o istruite da un adulto e che siano in grado di capirne i rischi.

I bambini non devono utilizzare o giocare con l'apparecchio.

Tenere l'apparecchio ed il cavo fuori dalla portata dei bambini.

L'uso errato dell'apparecchio può causare lesioni.

Scollegare l'apparecchio prima di montarlo, smontarlo o pulirlo.

Non lasciare l'apparecchio incustodito con la spina inserita.

Se il cavo è danneggiato, farlo cambiare dal fabbricante, da un rivenditore autorizzato o da personale similmente qualificato, per evitare incidenti.

 Non immergere in nessun liquido.

- Non utilizzare il frullatore ad immersione in olio bollente o caldo in quanto potrebbe causare gravi scottature.
- Non tritare ghiaccio o carne cruda. Prestare attenzione alle lame.
- Applicare solo gli accessori o gli elementi di corredo forniti.
- Non utilizzare l'apparecchio per altri scopi se non quelli descritti nel libretto d'istruzioni.
- Non usare l'apparecchio se è danneggiato o funziona male.
- Se si lavorano liquidi caldi in una pentola, togliere sempre la pentola dal fuoco e lasciarla raffreddare leggermente prima di frullare.
- Non lasciare mai il frullatore appoggiato nella pentola, poiché il fondo della pentola potrebbe essere ancora molto caldo e danneggiare l'apparecchio.
- Non utilizzare il frullatore ad immersione per più di 30 secondi, la frusta per più di 5 minuti, il tritatutto per più di 30 secondi, poi lasciare raffreddare il motore per 2 minuti prima di utilizzare di nuovo l'apparecchio.

SOLO PER USO DOMESTICO

PARTI

- | | |
|-----------------------------|---|
| 1. Velocità bassa | 7. Coperchio del contenitore tritatutto |
| 2. Velocità alta | 8. Lama |
| 3. Corpo motore | 9. Contenitore tritatutto |
| 4. Frullatore ad immersione | 10. Misurino |
| 5. Supporto della frusta |  Lavabile in lavastoviglie |
| 6. Frusta | |

APPLICARE E RIMUOVERE GLI ACCESSORI

1. Staccare la spina dalla presa di corrente.
2. Per montare il frullatore ad immersione, premere fino in fondo al manico e ruotare in senso orario.
3. Per rimuovere il frullatore ad immersione, ruotarlo in senso antiorario, poi estrarlo dal manico.



MODO D'USO

1. Inserire la spina nella presa di corrente.
 2. Premere il pulsante in alto per avere una velocità bassa. Rilasciare il pulsante per spegnere l'apparecchio.
 3. Premere il pulsante in basso per avere una velocità alta e rilasciarlo per spegnere l'apparecchio.
- Generalmente, grandi quantità, miscele spesse e ingredienti solidi in proporzione maggiore rispetto agli ingredienti liquidi richiedono un tempo di preparazione più lungo e una velocità ridotta.
 - Quantità ridotte, miscele meno dense e ingredienti liquidi in proporzione maggiore rispetto agli ingredienti solidi richiedono un minore tempo di preparazione e una velocità elevata.

IL FRULLATORE AD IMMERSIONE

- In generale il frullatore ad immersione fa quello che fa un frullatore normale, ma più velocemente e con meno lavaggi. Fa maionese, frappe, frullati o bevande a base di frutta. Si può miscelare, frullare e passare gli ingredienti nel direttamente nel contenitore all'interno del quale verranno cucinati.
- Qualsiasi contenitore si utilizzi, assicurarsi che poggi su una superficie stabile e piana e tenerlo fermo con una mano per evitare che si sposti durante l'utilizzo dell'apparecchio.
- Con liquidi bollenti, non immergere la lama in posizione inclinata in quanto causerebbe la fuoriuscita del liquido dal contenitore.
- Non azionare il frullatore ad immersione se la lama non si trova all'interno di un contenitore per il cibo.
- Spegnere il frullatore ad immersione quando si toglie l'apparecchio dal contenitore per il cibo.

LA FRUSTA

1. Spingere la frusta nella parte inferiore del supporto della frusta.
 2. Per togliere la frusta, tirarla semplicemente dalla parte inferiore del supporto della frusta.
- Non immergere la frusta oltre il fondo del suo supporto.

TRITATUTTO

Si può utilizzare il tritatutto come un mini tritatutto.

1. Prendere la parte in plastica del tritatutto – tenere le dita lontano dalla lama.
2. Posizionarla sulla ciotola, sopra l'alberino di rotazione, nella parte inferiore della ciotola.
3. Aggiungere gli ingredienti – non riempire la ciotola al di sopra dell'indicazione 500ml.
4. Montare il coperchio della ciotola – la parte superiore del tritatutto deve essere montata sull'attacco della parte inferiore del coperchio.
5. Montare il corpo motore sulla parte superiore del coperchio della ciotola.
6. Utilizzare il tritatutto a intervalli di pochi secondi, altrimenti c'è il rischio di farne un uso eccessivo.
7. Staccare il corpo motore, poi rimuoverlo dal coperchio.
8. Sollevare delicatamente il coperchio dalla ciotola – controllare che le gocce cadano nella caraffa.
9. Sollevare il tritatutto afferrandolo esclusivamente dalla parte in plastica.

CURA E MANUTENZIONE

1. Spegnere l'apparecchio e togliere la spina.
2. Maneggiare le lame con cura, non lavarle direttamente a mano, ma utilizzare una spazzola in setole di nylon.
3. Asciugare la superficie del manico con uno straccio morbido.
4. Pulire la lama all'estremità del frullatore ad immersione in acqua calda con sapone e con una spazzola in setole di nylon.
5. Lavare la frusta, la lama e il contenitore tritatutto con acqua calda e detersivo.
6. Asciugare il supporto della frusta e il coperchio della caraffa con un panno umido. Cercare di mantenerli asciutti, dato che contengono il meccanismo di trasmissione per frusta e ciotola.



Queste parti sono lavabili in lavastoviglie.

RICICLO



Per evitare problemi di salute ed ambientali dovuti a sostanze pericolose, gli apparecchi e le batterie ricaricabili e non ricaricabili contrassegnati con uno di questi simboli non devono essere smaltiti con i rifiuti urbani indifferenziati. Smaltire i prodotti elettrici ed elettronici e, quando possibile, le batterie ricaricabili e non ricaricabili, in un punto di raccolta autorizzato per il riciclo/la raccolta.



Lea las instrucciones, guárdelas en un lugar seguro y, en caso de dar el aparato a otra persona, entréguelas también. Retire todo el embalaje antes de usar el aparato.

MEDIDAS DE SEGURIDAD IMPORTANTES

Siga las precauciones básicas de seguridad, a saber:

Este aparato puede ser utilizado por personas inexpertas o con discapacidad física, sensorial o mental, siempre que hayan sido instruidas en su uso, sean supervisadas y comprendan los riesgos que conlleva.

No permita que los niños utilicen el aparato ni jueguen con él.

Mantenga el aparato y el cable fuera del alcance de los niños.

El uso inadecuado del aparato puede ocasionar heridas.

Desenchufe el aparato antes de montarlo, desmontarlo o limpiarlo.

No deje el aparato desatendido mientras está enchufado.

Si el cable está dañado, este deberá ser cambiado por el fabricante, su agente de servicio, o alguien con cualificación similar para evitar riesgos.

 No sumerja el aparato en ningún líquido.

- No use la varilla con aceite caliente; incluso el aceite moderadamente caliente puede causar quemaduras.
- No trate de picar hielo ni de triturar carne cruda, y tenga mucho cuidado con la cuchilla.
- No ponga ningún otro acoplamiento o accesorio (recambio) que no haya sido adquirido del fabricante.
- No use el aparato para ningún fin distinto a los descritos en estas instrucciones.
- No use el aparato si está dañado o si no funciona bien.
- Si va a utilizar la batidora para mezclar líquidos calientes en una olla o sartén, retire el recipiente de la fuente de calor y déjelo enfriar un poco antes de utilizar la batidora.
- Nunca deje la batidora dentro de la olla o sartén, puesto que la base del recipiente podría estar muy caliente y dañar la batidora.
- No utilice la varilla durante más de 30 segundos, el accesorio batidor durante más de 5 minutos ni el picador durante más de 30 segundos y deje enfriar el motor durante 2 minutos antes de volverlo a utilizar.

SOLO PARA USO DOMÉSTICO

PARTES

- | | |
|-----------------------------------|--|
| 1. Baja | 7. Tapa del bol |
| 2. Alta | 8. Picador |
| 3. Mango | 9. Bol |
| 4. Varilla | 10. Taza medidora |
| 5. Apéndice del accesorio batidor |  Apta para lavavajillas |
| 6. Accesorio batidor | |

INSERTAR/QUITAR ACCESORIOS

1. Desenchufe el aparato.
2. Para colocar la varilla, insértela el extremo del mango y gírela en el sentido de las agujas del reloj.
3. Para retirar la varilla, gírela en el sentido contrario a las agujas del reloj y, a continuación, tire de la varilla hacia fuera.

UTILIZACIÓN

1. Enchufe el aparato a la corriente.
 2. Presione el botón de arriba para una velocidad baja. Suéltelo para desenchufar.
 3. Presione el botón de abajo para una velocidad alta. Suéltelo para desenchufar.
- En general, las grandes cantidades, las mezclas espesas y las proporciones elevadas de sólidos frente a líquidos necesitan programaciones más largas y velocidades más lentas.
 - Las cantidades más pequeñas, las mezclas más finas y una mayor proporción de líquidos que de sólidos admiten programaciones más cortas y velocidades superiores.

LA VARILLA

- Generalmente, la varilla funciona igual que una batidora normal, pero más rápido y requiere menos limpieza: haga mayonesa, batidos o bebidas de fruta. Puede mezclar, extraer la pulpa o triturar ingredientes en la sartén o recipiente donde va a cocinarlo.
- Asegúrese de que el recipiente que use está en una superficie llana y estable y sujételo con la mano que le queda libre para evitar que se derrame.
- Cuando utilice la varilla con líquidos calientes, no deje que la cuchilla salga a la superficie ya que podría salpicar líquido fuera del recipiente.
- No encienda el aparato hasta que la cuchilla no se encuentre dentro del recipiente de la comida.
- Apáguelo antes de levantar la cuchilla del recipiente de la comida.



EL ACCESORIO BATIDOR

1. Empuje el accesorio batidor dentro del apéndice del accesorio batidor.
 2. Para quitar el accesorio batidor, simplemente tire del apéndice del accesorio batidor.
- No introduzca el accesorio batidor más allá de la parte inferior del apéndice del accesorio batidor.

EL ACCESORIO PICADOR

Puede usar el picador como un miniprocador de comida.

1. Sostenga la parte de plástico del picador; mantenga los dedos bien lejos de la cuchilla.
2. Introdúzcalo en el bol, encima del eje situado en el fondo del bol.
3. Añada los ingredientes sin superar la marca de 500 ml del bol.
4. Encaje la tapa del bol; la parte superior del picador encaja en el eje motor situado en la parte inferior de la tapa.
5. Encaje el mango en la parte superior de la tapa del bol.
6. Use el picador en ráfagas de pocos segundos ya que podría picar más de lo deseado.
7. Desenchufe el mango y extraiga el mango de la tapa.
8. Levante suavemente la tapa del bol procurando que no gotee en el bol.
9. Levante el picador solo por la parte de plástico.

CUIDADO Y MANTENIMIENTO

1. Apague el aparato y desenchúfelo.
2. Tenga mucho cuidado con las cuchillas; no las manipule directamente, use un cepillo de nailon para limpiarlas.
3. Pase un paño suave húmedo por las superficies del mango.
4. Limpie la cuchilla de la varilla con agua caliente y jabón y con un cepillo de nailon.
5. Lave el accesorio batidor, el picador y el bol con agua tibia y jabón.
6. Limpie el apéndice del accesorio batidor y la tapa del bol con un trapo húmedo. Procure mantener secos ya que contienen los motores del accesorio batidor y el bol.



Puede lavar estas piezas en el lavavajillas.

RECICLAJE



Para evitar problemas medioambientales y de salud derivados de sustancias peligrosas, los electrodomésticos y las pilas recargables y no recargables en las que aparezca uno de estos símbolos no deben eliminarse junto con los residuos urbanos no seleccionados. Deseche siempre los aparatos eléctricos y electrónicos y, cuando corresponda, las pilas recargables y no recargables, en puntos oficiales de recogida/reciclado adecuados.

Leia as instruções e guarde em lugar seguro. Forneça-as também caso venha a fornecer o aparelho a alguém. Retire todo o material de embalar antes da utilização.

MEDIDAS DE PRECAUÇÃO IMPORTANTES

Siga as precauções básicas de segurança, incluindo as seguintes:

Este aparelho pode ser utilizado por pessoas com capacidades físicas, sensoriais ou mentais reduzidas ou com falta de experiência e conhecimento desde que supervisionadas/instruídas e que compreendam os riscos envolvidos.

As crianças não devem usar nem brincar com o aparelho.

Mantenha o aparelho e o cabo fora do alcance das crianças.

Utilizar o aparelho incorretamente poderá resultar em ferimentos.

Desligue o aparelho da corrente elétrica antes da montagem, desmontagem ou limpeza.

Não deixe o aparelho desacompanhado enquanto estiver ligado.

Se o cabo estiver danificado, o fabricante, o seu agente de assistência técnica ou qualquer profissional devidamente qualificado deverá substituí-lo para se evitarem riscos.

 Não mergulhar em nenhum tipo de líquido.

- Não utilize a varinha em azeite ou óleo quentes – mesmo que não estejam excessivamente quentes, estas substâncias podem provocar queimaduras bastante sérias.
- Não tente picar gelo ou carne crua, e tenha muito cuidado com as lâminas.
- Não instale acessórios que não sejam fornecidos por nós.
- Não utilize o aparelho para quaisquer outras finalidades senão as descritas nestas instruções.
- Não utilize o aparelho se estiver danificado ou se o seu funcionamento for defeituoso.
- Se misturar líquidos quentes numa panela, remova sempre a panela do lume e aguarde que arrefeça um pouco antes de misturar.
- Nunca deixe a varinha a repousar na panela, pois a parte inferior da panela poderá ainda estar muito quente e danificar a varinha.
- Não utilize a varinha por mais de 30 segundos, o acessório batedor por mais de 5 minutos, o picador por mais de 30 segundos, posteriormente deixe arrefecer 2 minutos antes de voltar a usar.

APENAS PARA USO DOMÉSTICO

PEÇAS

- | | |
|---------------------------------|---|
| 1. Baixa | 7. Tampa da tigela |
| 2. Alta | 8. Picador |
| 3. Cabo | 9. Tigela |
| 4. Varinha | 10. Copo de medida |
| 5. Suporte do acessório batedor |  Lava-louças |
| 6. Acessório batedor | |



COLOCAR/RETIRAR ACESSÓRIOS

1. Desligue o aparelho.
2. Para instalar a varinha, empurre-a para a extremidade do cabo e gire-a para a direita.
3. Para remover a varinha, gire-a para a esquerda e puxe-a para fora do cabo.

UTILIZAÇÃO

1. Ligue a ficha à tomada elétrica.
 2. Pressione o botão superior para baixa velocidade e solte-o para desligar o aparelho.
 3. Pressione o botão inferior para alta velocidade e solte-o para desligar o aparelho.
- Geralmente as grandes quantidades, misturas espessas e uma grande percentagem de sólidos em relação aos líquidos sugerem tempos mais prolongados e velocidades mais lentas.
 - As quantidades menores, as misturas menos espessas e a maior quantidade de líquidos sugerem tempos mais curtos e velocidades superiores.

A VARINHA

- Em geral, a varinha pode fazer qualquer coisa que uma liquidificadora normal pode fazer, mas mais rápido e com menos trabalho para limpar – pode fazer maionese, batidos, sorvetes ou sumos. Também pode picar ou passar ingredientes no recipiente em que os for cozinhar.
- Seja qual for o recipiente que utilizar, certifique-se sempre de que o coloca numa superfície estável e nivelada, e segure-o com a sua mão livre para evitar que se mova pela superfície de trabalho.
- Quando a utilizar em líquidos quentes, não deixe que a lâmina gire sobre a superfície de forma inclinada, já que poderia salpicar líquido quente para fora do recipiente.
- Não ligue o aparelho enquanto a lâmina não se encontrar dentro do recipiente para os alimentos.
- Desligue o aparelho antes de retirar a lâmina do recipiente para os alimentos.

O ACESSÓRIO BATEDOR

1. Coloque o acessório batedor na parte inferior do respetivo suporte.
 2. Para retirar o acessório batedor, puxe-o simplesmente para fora do respetivo suporte.
- Não submirja o acessório para lá da parte inferior do seu suporte.

O PICADOR

Pode usar o picador como mini picadora.

1. Segure na parte de plástico do picador – mantenha os dedos afastados da lâmina.
2. Baixe-o para a tigela, sobre o eixo no fundo da tigela.
3. Adicione os ingredientes – não encha a tigela acima da marca dos 500 ml.
4. Encaixe a tampa da tigela – a parte superior do picador encaixa na peça de acionamento na parte inferior da tampa.
5. Encaixe o suporte à parte superior da tampa da tigela.
6. Use o picador em disparos de poucos segundos, para não picar demasiado os alimentos.
7. Desligue o cabo da corrente, depois remova o cabo da tampa.
8. Separe a tampa da tigela com cuidado – tenha cuidado para que não caiam alimentos para o jarro.
9. Levante o picador apenas pela parte de plástico.

CUIDADOS E MANUTENÇÃO

1. Desligue o aparelho e retire a ficha da tomada.
2. Tenha muito cuidado com as lâminas. Não as tente lavar diretamente, use uma escova de nylon.
3. Limpe as superfícies do cabo com um pano suave húmido.
4. Limpe a parte inferior da varinha com água quente com um bocado de detergente, com uma escova de nylon.

5. Lave o acessório batedor, o picador e a tigela com água e detergente.
6. Limpe o suporte do acessório batedor e a tampa do jarro com um pano húmido. Tente mantê-los secos, uma vez que possuem a engrenagem para o acessório batedor e a tigela.

RECICLAGEM



Para evitar problemas ambientais e de saúde devido a substâncias perigosas, os aparelhos e baterias recarregáveis e não recarregáveis com um destes símbolos não deverão ser eliminados com o lixo doméstico normal. Elimine sempre os produtos elétricos e eletrônicos e, quando aplicável, as baterias recarregáveis e não recarregáveis, no ponto de reciclagem/recolha oficial apropriado.

Læs vejledningen og behold den til senere brug. Lad den følge med apparatet, hvis det overdrages til andre. Fjern al emballage før brug.

VIGTIGE SIKKERHEDSINSTRUKTIONER

Følg altid de grundlæggende sikkerhedsregler, herunder:

Apparatet kan anvendes af personer hvis fysiske, sansemæssige eller mentale evner er nedsat, eller personer uden den fornødne erfaring og viden, hvis de er blevet instrueret/har været under opsyn og forstår de forbundne farer.

Børn må hverken benytte eller lege med apparatet.

Apparatet og ledningen skal holdes uden for børns rækkevidde.

Forket brug af apparatet kan forårsage tilskadekomst.

Tag apparatets stik ud, inden du samler, adskiller eller rengør det.

Lad aldrig apparatet stå uden opsyn, når det er tilsluttet stikkontakten.

Hvis ledningen er beskadiget, skal den udskiftes af producenten, serviceværkstedet eller en tilsvarende kvalificeret fagmand, så eventuelle skader undgås.

 Må ikke nedsænkes i vand eller andre væsker.

- Undgå at bruge stavblenderen i varm olie – selv mellemvarm olie kan give ubehagelige forbrændinger.
- Forsøg ikke at knuse is, forsøg ikke at hakke råt kød, og vær yderst forsigtig med klingerne.
- Tilføj eller forbind aldrig andre dele end de som vi leverer.
- Anvend ikke apparatet til andre formål end dem, der er beskrevet i denne brugsanvisning.
- Undlad at anvende apparatet, hvis det er beskadiget eller ikke fungerer korrekt.
- Hvis du skal blende varme væsker i en gryde, skal du altid tage gryden af kogepladen og lade den køle lidt af, inden du blander.
- Efterlad aldrig blenderen i gryden, da grydens bund stadig kan være meget varm og derved beskadige blenderen.
- Undlad at bruge stavblenderen i mere end 30 sekunder, piskeriset i mere end 5 minutter, hakkeren i mere end 30 sekunder og lad derefter motoren køle af i 2 minutter, inden den bruges igen.

KUN TIL PRIVAT BRUG

DELE

- | | |
|-------------------|---|
| 1. Lav | 7. Skålens låg |
| 2. Høj | 8. Hakker |
| 3. Håndtag | 9. Skål |
| 4. Stavblender | 10. Målebæger |
| 5. Piskerisholder |  Kan vaskes i opvaskemaskine |
| 6. Piskeris | |

MONTERING/AFMONTERING AF TILBEHØR

1. Tag stikket ud af stikkontakten.
2. Monter stavblenderen ved at trykke den fast på enden af håndtaget, og dreje den med uret.
3. Afmonter stavblenderen ved at dreje den mod uret og derefter trække stavblenderen af håndtaget.

BRUG

1. Sæt stikket i stikkontakten.
 2. Tryk på den øverste knap for lav hastighed, slip den for at afbryde.
 3. Tryk på den nederste knap for høj hastighed, slip den for at afbryde.
- Generelt er lave hastigheder over længere tid godt for store mængder, tyk konsistens, store mængder faste dele i forhold til væske.
 - Højere hastigheder i kortere tid er ofte godt til små mængder, et tyndere miks og mere væske end faste dele.

STAVBLENDEREN

- Generelt kan staven alt det en normal blender kan. Bare hurtigere og med mindre opvask – lave mayonnaise, milkshakes, smoothies, eller frugtdrinks. Du kan blende, mase eller pure ingredienserne i den gryde eller skål du vil tilberede dem i.
- Lige meget hvilken beholder du bruger bør du sørge for at den er på en stabil overflade, og støtte den med din frie hånd, for at undgå at den vandrer på overfladen.
- Sænk ikke stavblenderen dybere end til toppen af stavens skaft.
- Lad aldrig klinger bryde overfladen på nogen måde når staven bruges i varme væsker, da dette kunne medføre sprøjt fra væsken udenfor skålen/gryden/boksen.
- Undgå at tænde til klinger er i fødevarerbeholderen.
- Sluk før klinger fjernes fra fødevarerbeholderen.



PISKERISET

1. Skub piskeriset op i bunden af piskerisholderen.
 2. For at afmontere piskeriset, trækkes det ganske enkelt af bunden af piskerisholderen.
- Sænk ikke piskeriset dybere end bunden af piskerisholderen.

HAKKER

Du kan bruge hakkeren som en mini-foodprocessor.

1. Hold om plastikdelen på hakkeren – hold fingeren helt væk fra klinger.
2. Sæt den ned i skålen oven på spindlen i bunden af skålen.
3. Tilsæt ingredienserne – undgå at fylde skålen op til over 500 ml-mærket.
4. Sæt skålens låg på – hakkerens overside passer ind i drevet på lågets underside.
5. Monter håndtaget oven på skålens låg.
6. Brug hakkeren i omgange på få sekunder, ellers risikerer du at hakke ingredienserne for meget.
7. Tag håndtagets stik ud, tag derefter håndtaget af låget.
8. Tag forsigtigt låget af skålen – sørg for at eventuelle dråber drypper ned i blenderglasset.
9. Løft kun hakkeren op ved hjælp af plastikdelen.

PLEJE OG VEDLIGEHOLDELSE

1. Sluk for apparatet og træk stikket ud.
2. Vær yderst forsigtig med klingerne – undgå direkte kontakt med dem, og brug i stedet en nylon opvaskebørste.
3. Tør håndtagets overflade med en blød, fugtig klud.
4. Rens klinge-enden af stavblenderen med en nylonbørste og varmt sæbevand.
5. Vask piskeris, hakker og skål i varmt sæbevand.
6. Tør piskerisholderen og blenderglasset af med en fugtig klud. Forsøg at holde disse dele tørre da de indeholder gearhus til pisker og skål.



Du kan vaske disse dele i opvaskemaskinen.

GENBRUG



For at undgå miljø- og sundhedsmæssige problemer forårsaget af farlige stoffer, må apparater og genopladelige og ikke-genopladelige batterier, der er mærket med et af disse symboler, ikke kasseres sammen med almindeligt husholdningsaffald. Udtjente elektriske og elektroniske produkter samt genopladelige og ikke-genopladelige batterier fra produkterne skal afleveres på en godkendt genbrugsplads eller indsamlingssted.

Läs bruksanvisningen och spara den för framtida bruk. Låt bruksanvisningen följa med om du överlåter apparaten. Ta bort allt förpackningsmaterial före användning.

VIKTIGA SKYDDSÅTGÄRDER

Följ allmänna säkerhetsföreskrifter, däribland följande:

Denna apparat kan användas av personer med minskad fysisk, sensorisk eller psykisk förmåga eller av personer som saknar erfarenhet och kunskap om apparaten, om det sker under tillsyn eller efter instruktioner och om de förstår de faror som användningen kan innebära.

Barn får inte använda eller leka med apparaten.

Håll apparat och sladd utom räckhåll för barn.

Felaktig användning av apparaten kan orsaka skada.

Dra ur sladden till apparaten före montering, demontering och rengöring.

Lämna inte apparaten utan tillsyn när den är ansluten.

Om sladden är skadad måste den ersättas av tillverkaren, serviceombud eller någon med liknande kompetens för att undvika skaderisker.

 Sänk inte ned i någon vätska.

- Använd inte mixerskaftet i varm olja – även ganska låga oljetemperaturer kan ge en obehaglig brännskada.
- Man kan inte krossa is eller hacka rått kött – var aktsam om knivbladen.
- Använd bara tillbehör och övrig utrustning som företaget tillhandahåller.
- Använd inte apparaten för några andra ändamål än sådana som beskrivs i denna bruksanvisning.
- Använd inte apparaten om den är skadad eller fungerar dåligt.
- Om du mixar het vätska i en kastrull ska du ta bort kastrullen från värmen och låta vätskan svalna innan du mixar den.
- Lämna aldrig kvar mixern i kastrullen eftersom kastrullens botten fortfarande kan vara varm och kan skada mixern.
- Använd inte mixerskaftet mer än 30 sekunder, vispen mer än 5 minuter och hackkniven mer än 30 sekunder åt gången, låt sedan motorn kallna i 2 minuter innan du fortsätter.

ENDAST FÖR HUSHÅLLSBRUK

DELAR

- | | |
|------------------|---|
| 1. Låg hastighet | 7. Lock till skålen |
| 2. Hög hastighet | 8. Hackkniv |
| 3. Mixerhandtag | 9. Skål |
| 4. Mixerskaft | 10. Kopp |
| 5. Visphållare |  Kan diskas i diskmaskin |
| 6. Visp | |

MONTERING/BORTTAGNING AV TILLBEHÖR

1. Dra ur sladden på apparaten.
2. Montera mixerskaftet – Tryck mixerskaftet helt in i handtaget och vrid det medurs.
3. Ta bort mixerskaftet – Vrid mixerskaftet moturs och dra ut det från handtaget.



ANVÄNDNING

1. Sätt stickproppen i vägguttaget.
 2. Tryck in den övre knappen för låg hastighet och släpp upp den för att stänga av.
 3. Tryck in den nedre knappen för hög hastighet och släpp upp den för att stänga av.
- Stora kvantiteter och mer kompakt, fast material behöver i regel längre tid och långsammare hastigheter.
 - Mindre kvantiteter och mer lättflytande material behöver däremot kortare tid och högre hastigheter.

MIXERSKAFTET

- Med mixerskaftet kan du i stort sett göra det som du gör med en vanlig mixer men det går snabbare och du sparar disk – du kan göra majonnäs, milkshakes, smoothies eller fruktdrycker. Du kan blanda, mosa och göra puré och du behöver inte byta kastrull eller skål vid tillagningen.
- Se bara till att vilket tillredningskärl du än använder står på en fast och plan yta och håll fast det med din fria hand så att det inte kan ändra läge på arbetsytan.
- Håll knivbladet i horisontellt läge vid ytan när mixerskaftet används för varma vätskor så att ingen vätska stänker upp utanför skålen/kastrullen/tillbringaren.
- Slå inte på strömmen förrän knivbladet är nere i tillbringaren.
- Slå av strömmen innan du lyfter knivbladet från tillbringaren.

VISPEN

1. Skjut in vispen i botten av visphållaren.
 2. När du vill ta bort vispen kan du helt enkelt bara dra ut den från botten av visphållaren.
- Sänk inte ned vispen över botten av visphållaren.

HACKKNIV

Hackkniven kan användas som en enklare matberedare.

1. Håll i plastdelen på hackknivsenheten – håll fingrarna borta från knivbladen.
2. Sätt fast hackkniven över drivaxeln i skålens botten.
3. Tillsätt ingredienserna – fyll inte skålen över markeringen för 500 milliliter.
4. Sätt fast locket till skålen – hackknivens översta del förs in i anslutningen på undersidan av locket.
5. Sätt fast mixerhandtaget uppe på locket till skålen.
6. Använd hackkniven med några sekunders intervall så att ingredienserna inte bearbetas för mycket.
7. Dra ur sladden till mixerhandtaget och ta sedan bort mixerhandtaget från locket.
8. Lyft försiktigt av locket från skålen – se till att eventuell vätska på locket inte hamnar utanför skålen.
9. Lyft upp hackknivsenheten genom att enbart hålla i plastdelen.

SKÖTSEL OCH UNDERHÅLL

1. Slå av strömmen till apparaten och dra ur sladden.
2. Var mycket aktsam om knivbladen – vidrör dem inte direkt utan använd en diskborste av nylon.
3. Torka av ytorna på mixerhandtaget med en mjuk trasa.
4. Rengör infattningen för mixerskaftets knivblad med diskmedel i varmt vatten.
5. Diska visp, hackkniv och skål med diskmedel i varmt vatten.
6. Torka av visphållare och lock med en fuktig trasa. Visphållare och lock ska hållas torra eftersom de innehåller motordelarna för visp och skål.



Dessa delar kan diskas i diskmaskin.

ÅTERVINNING



För att undvika miljö- och hälsoproblem pga. farliga ämnen får man inte kassera apparater eller laddningsbara och icke-laddningsbara batterier märkta med någon av dessa symboler i osorterat kommunalt avfall. Elektriska och elektroniska produkter och, där tillämpligt, laddningsbara och icke-laddningsbara batterier ska alltid kasseras vid en lämplig, officiell återvinnings-/upsamlingsstation.



Les instruksjonene, oppbevar dem på et trygt sted, og send de med apparatet hvis du gir det videre. Fjern all emballasje før bruk.

VIKTIG SIKKERHETSTILTAK

Følg sikkerhetsinstruksene, inkludert

Dette apparatet kan brukes av personer med reduserte fysiske, sensoriske eller mentale evner eller mangel på erfaring og kunnskap dersom de har blitt veiledet/instruert og forstår farene som er involvert.

Barn må ikke bruke eller leke med apparatet.

Oppbevar apparatet og ledningen utilgjengelig for barn.

Feil bruk av apparatet kan føre til skader.

Koble fra apparatet før du monterer, demonterer eller rengjør det.

Ikke la apparatet være ubevoktet når det er tilkoblet.

Hvis kabelen er skadet så må den bli erstattet av fabrikanten, servicekontoret eller andre som er kvalifiserte for å unngå fare.

 Må ikke senkes ned i væske.

- Ikke bruk staven i varm olje – selv moderat varmet olje kan føre til stygge brannskader.
- Ikke prøv å knuse is, ikke prøv å hugge rått kjøtt, og vær veldig forsiktig med knivbladene.
- Ikke tilpass andre festeanretninger eller utstyr enn de vi leverer.
- Ikke bruk apparatet til andre formål enn det som beskrives i disse instruksene.
- Ikke bruk apparatet hvis det er skadet eller har mangler.
- Hvis det skal blandes varme væsker i en panne, fjern alltid pannen fra varmekilden, og la den kjøle litt ned før væsken blandes.
- Aldri la stavmikseren forbli i pannen, da pannens bunn kan fortsatt være veldig varm, og dermed skade stavmikseren.
- Ikke bruk stavmikseren i mer enn 30 sekunder, vispen i mer enn 5 minutter, minihakkeren i mer enn 30 sekunder. La motoren nedkjøles i 2 minutter før den startes opp igjen.

KUN FOR BRUK I HJEMMET

DELER

- | | |
|---------------|--|
| 1. Lav | 7. Bollelokk |
| 2. Høy | 8. Minihakker |
| 3. Håndtak | 9. Bolle |
| 4. Stavmikser | 10. Målekopp |
| 5. Vispholder |  Kan vaskes i oppvaskmaskin |
| 6. Visp | |

TILPASNING/FJERNING FESTEANRETNINGER

1. Koble fra apparatet
2. For å feste stavmikseren trykker du den på enden av håndtaket og vrir den med klokken.
3. For å ta av stavmikseren vrir du den mot klokken og drar den så av håndtaket.

BRUK

1. Stikk kontakten i støpselet.
 2. Trykk den øverste knappen for lav hastighet, slipp den for å slå av.
 3. Trykk den nederste knappen for høy hastighet, slipp den for å slå av.
- Generelt så vil stor mengde, tykk blanding og en stor andel av tørrvarer i væske trenge lengere tid og lavere hastighet.
 - Mindre mengde, tynnere blandinger og mer væske enn tørrvarer bruker kortere tid og høyere hastighet.

STAVEN

- Staven kan generelt gjøre det en normal mikser kan gjøre, men hurtigere, og med mindre oppvask – lag majones, milkshake, smoothie eller fruktdrikker. Du kan mikse, mose ingrediensene i beholderen eller i bollen du holder på å lage maten i.
- Uansett hvilken beholder du bruker, så må du se etter om det er på et stabilt, flatt underlag og støtte den med den ledige hånden for å unngå at den beveger seg på arbeidsunderlaget.
- Ved bruk i varme væsker, ikke la knivbladet bryte overflaten, fordi du kan sprute væske utenfor bollen/gryten/holderen.
- Ikke slå på før knivbladet er på innsiden av en matskål.
- Slå av før du løfter knivbladet fra matskålen.

VISPEN

1. Skyv vispen til bunnen av vispeholderen.
 2. For å fjerne vispen, trekk det enkelt ut fra enden av vispeholderen,
- Ikke la vispen gå til bunnen av vispeholderen.



MINIHAKKEREN

Du kan bruke minihakkeren som en mini food processor.

1. Hold i plastikkdelene av minihakkeren. Hold fingrene dine godt unna bladene.
2. Senk den ned i bollen, over spindelen i bunnen av bollen.
3. Tilsett ingrediensene - ikke fyll bollen over 500ml-merket.
4. Sett på bollelokket - toppen av minihakkeren passer inn i sporet i undersiden av lokket.
5. Fest håndtaket til toppen av bollelokket.
6. Når du bruker minihakkeren kraftig, gjør det kun i noen sekunder, ellers risikerer du å gjøre det for mye.
7. Trekk ut kontakten til håndtaket, fjern deretter håndtaket fra dekselet.
8. Løft lokket forsiktig fra bollen - pass på så eventuelle dråper faller ned i kannen.
9. Løft minihakkeren ved kun å røre plastikkdelen.

BEHANDLING OG VEDLIKEHOLD

1. Slå apparatet av, frakople det.
2. Ta godt vare på knivblad – ikke håndter de direkte, bruk en oppvaskbørst av nylon.
3. Tørk over håndtakets overflate med en myk dampet klut.
4. Rengjør stavmikserens knivblad del i varmt såpevann med en nylonbørst.
5. Vask vispen, minihakkeren og bollen i varmt såpevann.
6. Tørk vispeholderen og kannelokket med en fuktig klut. Prøv å holde dem tørre, siden de inneholder girmekanismen for vispen og bollen.



Du kan vaske disse delene i oppvaskmaskinen.

RESIRKULERING



For å unngå miljø- og helseproblemer på grunn av farlige stoffer, må apparater og oppladbare og ikke-oppladbare batterier markert med en av disse symbolene ikke kastes i usortert offentlig avfall. Kast alltid elektriske og elektroniske produkter og, hvis relevant, oppladbare og ikke-oppladbare batterier, på et egnet retursted for offentlig resirkulering/innsamling.

Lue käyttöohjeet, säilytä ne ja anna ne laitteen mukana, mikäli luovutat sen toiselle henkilölle. Poista kaikki pakkausmateriaali ennen käyttöä.

TÄRKEITÄ VAROTOIMIA

Seuraa perusvarotoimia, muun muassa seuraavia ohjeita:

Laitetta saavat käyttää henkilöt, joiden fyysiset, aistinvaraiset tai henkiset suorituskyvyt ovat heikentyneet tai joilta puuttuu kokemusta ja tietoa, jos heitä valvotaan/opastetaan, ja he ymmärtävät käyttöön liittyvät vaarat.

Lapset eivät saa käyttää laitetta tai leikkiä sillä.

Pidä laite ja virtajohto poissa lasten ulottuvilta.

Laitteen väärinkäyttö saattaa aiheuttaa henkilövahingon.

Irrota laite verkkovirrasta ennen kokoamista, purkamista tai puhdistamista.

Älä jätä laitetta vaille silmälläpitoa, kun se on kytketty sähköverkkoon.

Jos sähköjohto on vahingoittunut, se pitää antaa valmistajan, tämän huoltopalvelun tai vastaavan pätevyyden omaavan henkilön vaihdettavaksi vaarojen välttämiseksi.

 Älä upota mihinkään nesteeseen.

- Älä käytä sauvasekoitinta kuumassa öljyssä – vain vähänkin kuumennettu öljy aiheuttaa kivuliaita palovammoja.
- Älä yritä murskata jäätä tai hienontaa raakaa lihaa ja ole varovainen terien kanssa.
- Älä kiinnitä muita kuin valmistajan toimittamia lisälaitteita.
- Älä käytä laitetta muihin kuin tässä käyttöohjeessa kuvattuihin tarkoituksiin.
- Älä käytä laitetta, jos se on vahingoittunut tai toimii huonosti.
- Jos sekoitat kuumia nesteitä kattilassa, poista kattila kuumalta levyiltä ja anna jäähtyä hieman ennen sekoittamista.
- Älä koskaan jätä sauvasekoitinta kattilaan, koska kattilan pohja saattaa olla vielä hyvin kuuma ja sauvasekoitin voi vaurioitua.
- Älä käytä sauvasekoitinta yli 30 sekuntia, vispilää yli 5 minuuttia, silppuria yli 30 sekuntia, anna moottorin jäähtyä sitten 2 minuuttia ennen laitteen käyttämistä uudelleen.

VAIN KOTIKÄYTTÖÖN

OSAT

- | | |
|-------------------|---|
| 1. Hidas | 7. Kulhon kansi |
| 2. Nopea | 8. Silppuri |
| 3. Kahva | 9. Kulho |
| 4. Sauvasekoitin | 10. Mittakuppi |
| 5. Vispilän pidin |  Astianpesukonepestävä |
| 6. Vispilä | |

LISÄLAITTEIDEN KIINNITTÄMINEN/IRROTTAMINEN

1. Irrota laite sähköverkosta.
2. Kiinnitä sauvasekoitin työntämällä se kahvan päähän, käännä sitä myötäpäivään.
3. Poista sauvasekoitin kääntämällä sitä vastapäivään, vedä sauvasekoitin pois kahvasta.



KÄYTTÖ

1. Kytke laite sähköpistokkeeseen.
2. Paina ylänapia hidasta nopeutta varten, päästä se vapaaksi sammuttaaksesi laitteen.
3. Paina alanappia suurta nopeutta varten, päästä se vapaaksi sammuttaaksesi laitteen.
- Yleensä suuri määrä, paksu seos ja korkea kiinteän aineksen määrä suhteessa nesteeseen vaativat pidempää aikaa ja pienempää nopeutta.
- Pienempi määrä, ohuempi seos ja suurempi nestemäärä suhteessa kiinteään ainekseen vaativat lyhyempää aikaa ja suurempaa nopeutta.

SAUVASEKOITIN

- Yleensä ottaen sauvasekoitin voi tehdä kaikkea sitä, mitä tavallinen sekoitin voi tehdä, mutta se on nopeampi ja sen peseminen on helpompaa – valmista majoneesia, milkshakejä, smoothies -juomia tai hedelmäjuomia. Voit sekoittaa, soseuttaa tai survoa ainekset kattilassa tai kulhossa, jossa aiot valmistaa ne.
- Käytit millaista astiaa hyvänsä varmista, että se on vakaalla ja tasaisella tasolla, ja tue sitä vapaalla kädellä, jotta se ei pääse pois työtasolta.
- Kun käytät sitä kuumissa nesteissä, älä anna terän rikkoa pintaa missään kulmassa, voit roiskuttaa nestettä kulhon/kattilan/astian ulkopuolelle.
- Älä käynnistä laitetta, ennen kuin sen terä on ruoka-astian sisällä.
- Sammuta laite ennen erän nostamista ruoka-astiasta.

VISPILÄ

1. Työnä vispilä vispilän pitimen pohjaan saakka.
2. Vispilän ottamiseksi pois sinun tarvitsee vain vetää vispilä vispilän pitimen pohjasta pois.
- Älä upota vispilää vispilän pitimen pohjaa syvemmälle.

SILPPURI

Voit käyttää silppuria minimonitoimikoneena.

1. Pidä kiinni kahvan muoviosasta – pidä sormesi poissa terästä.
2. Laske se kulhoon karan päälle kulhon pohjalle.
3. Lisää ainekset – älä täytä kulhoa yli 500 ml merkin.
4. Kiinnitä kulhon kansi – silppurin yläpää sopii kannen alaosaan.
5. Kiinnitä kahva kulhon kanteen.
6. Käytä silppuria pyrähdyksinä muutaman sekunnin ajan, muuten laite voi ylikuumentua.
7. Irrota kahva sähköverkosta, poista sitten kahva kannelta.
8. Nosta kansi varovasti kulhosta – varo, että mitään ei valu kulhoon.
9. Nosta silppuria vain sen muoviosasta.

HOITO JA HUOLTO

1. Sammuta laite ja irrota se sähköverkosta.
2. Ole varovainen terien kanssa – älä käsittele niitä suoraan, käytä nylonista valmistettua pesuharjaa.
3. Pyyhi kahvan pinnat pehmeällä kostealla kankaalla.
4. Puhdista sauvasekoittimen teräpää kuumassa saippuavedessä nylonharjalla.
5. Pese vispilä, silppuri ja kulho lämpimässä saippuavedessä.
6. Pyyhi vispilän pidin ja kannun kansi kostealla kankaalla. Koeta pitää ne kuivina, sillä niissä on hammaspyörät vispilää ja kulhoa varten.



Voit pestä nämä osat myös pesukoneessa.

KIERRÄTYS



Jotta vältettäisiin vaarallisista aineista ympäristölle ja terveydelle koituvat haitat, näillä symboleilla varustettuja laitteita sekä ladattavia ja kertakäyttöisiä paristoja ei saa hävittää lajittelemattomana sekajätteenä. Hävitä sähk- ja elektroniikkatuotteet sekä, mikäli sovellettavissa, ladattavat ja kertakäyttöiset paristot asianmukaiseen viralliseen kierrätys-/keräilypisteeseen.



ЭЛЕКТРИЧЕСКИЙ БЛЕНДЕР РУЧНОЙ

Прочтите инструкции, сохраните их, при передаче сопроводите инструкцией. Перед применением изделия снимите с него упаковку.

ВАЖНЫЕ МЕРЫ ПРЕДОСТОРОЖНОСТИ

Следуйте основным инструкциям по безопасности, включая следующие:

Использование данного устройства лицами с ограниченными физическими, сенсорными или умственными способностями, недостатком опыта или знаний допускается при условии контроля или инструктажа и осознания связанных рисков.

Детям запрещено использовать устройство или играть с ним.

Держите устройство и шнур вне досягаемости детей.

Неправильное использование прибора может привести к травме.

Отключите прибор от розетки перед сборкой, разборкой или очисткой.

Не оставляйте включенный прибор без присмотра.

Если кабель поврежден, пользоваться прибором нельзя.

 Не погружайте изделие ни в какую жидкость.

- Не допускается опускание трубки в горячее масло, поскольку даже слегка нагретое масло может вызвать ожоги.
- Не допускается использование трубки для дробления льда и рубки сырого мяса. Обращайтесь с ножами с большой осторожностью.
- Используйте только принадлежности и насадки от производителя.
- Используйте прибор только по назначению.
- Не используйте прибор, если он поврежден или работает с перебоями.
- При перемешивании горячей жидкости в кастрюле необходимо убрать ее с огня и дать остыть в течение некоторого времени.
- Не оставляйте блендер в кастрюле, поскольку дно кастрюли может все еще оставаться очень горячим и повредить блендер.
- Не используйте трубку более 30 секунд, взбивалку более 5 минут, измельчитель более 30 секунд. Дайте блоку двигателя остыть 2 минуты перед повторным использованием прибора.

ТОЛЬКО ДЛЯ БЫТОВОГО ИСПОЛЬЗОВАНИЯ

СОСТАВНЫЕ ЧАСТИ

- | | |
|----------------------|---|
| 1. Низкая скорость | 7. Крышка чаши |
| 2. Высокая скорость | 8. Измельчитель |
| 3. Ручка | 9. Чаша |
| 4. Погружная нога | 10. Мерная чашка |
| 5. Держатель венчика |  Можно мыть в посудомоечной машине |
| 6. Венчик | |

ЭКСПЛУАТАЦИЯ

1. Отключите прибор от электросети.
2. Чтобы прикрепить погружную ногу вставьте ее в отверстие на конце рукоятки и поверните по часовой стрелке.
3. Для снятия погружной ноги поверните ее против часовой стрелки и выдерните из рукоятки.

КНОПКИ СКОРОСТИ

1. Вставьте вилку в розетку.
 2. Нажмите верхнюю кнопку для работы на низкой скорости, отпустите ее, чтобы выключить прибор.
 3. Нажмите нижнюю кнопку для работы на высокой скорости, отпустите ее, чтобы выключить прибор.
- Как правило, большие объемы продуктов, плотные смеси и более высокое содержание твердых продуктов относительно жидкостей предполагают более длительное время приготовления при низкой скорости.
 - Небольшие объемы продуктов, менее плотные смеси и более высокое содержание жидкостей относительно твердых продуктов предполагают более короткое время приготовления при высокой скорости.

ПОГРУЖНАЯ НОГА

- Как правило, погружная нога выполняет те же функции, что и обычный блендер, но намного быстрее и, к тому же, не требует тщательной очистки. Чаша блендера идеально подходит для приготовления майонеза, молочных коктейлей, супов или фруктовых напитков. Ингредиенты можно смешивать, перемалывать или превращать в пюре в той посуде, где их будут готовить.
- При использовании любого контейнера убедитесь, что он твердо стоит на ровной, устойчивой поверхности. При работе поддерживайте прибор свободной рукой, чтобы он не скользил по рабочей поверхности.
- При смешивании горячих жидкостей следите за тем, чтобы нож не работал под углом, во избежание выплескивания жидкости из чаши /емкости/контейнера.
- Запрещается включать прибор, пока нож не будет помещен в контейнер с пищей.
- Прежде чем вынимать нож из контейнера с пищей, прибор следует выключить.



ВЕНЧИК

1. Вставьте венчик в нижнюю часть держателя.
 2. Чтобы снять венчик, просто вытащите ее из нижней части держателя.
- Не погружайте венчик дальше нижней части держателя.

НАСАДКА-НОЖ

Вы можете использовать насадку-нож (измельчитель) как миниатюрный кухонный комбайн.

1. Держитесь за пластмассовую часть измельчителя и не подносите пальцы близко к ножам.
2. Опустите его в чашу, на ось в нижней части чаши.
3. Добавьте ингредиенты, но не заполняйте чашу выше отметки 500 мл.
4. Установите крышку чаши — верхняя часть измельчителя вставляется в держатель привода на нижней стороне крышки.
5. Прикрепите ручку к верхней части крышки чаши.
6. Чтобы не переусердствовать с результатом, включайте измельчитель кратковременно на несколько секунд.
7. Отключите ручку от сети и отсоедините ее от крышки.
8. Аккуратно снимайте крышку с чаши — следует убедиться, что все капли падают в кувшин.
9. Держитесь только за пластмассовые детали измельчителя.

УХОД И ОБСЛУЖИВАНИЕ

1. Выключите прибор и отсоедините его от сети.
 2. Будьте осторожны с ножами – не беритесь за них руками, воспользуйтесь для этих целей нейлоновой чистящей щеткой.
 3. Вытирайте поверхность ручки мягкой влажной тканью.
 4. Очищайте нижнюю часть погружной ноги с ножом в горячей мыльной воде, пользуясь нейлоновой щеткой.
 5. Вымойте венчик, измельчитель и чашу теплой мыльной водой.
 6. Протрите держатель венчика и кувшинную чашу увлажненной тканью. Храните их в сухом виде, т. к. они содержат зубчатые редукторы для венчика и чаши.
-  Эти детали можно мыть в посудомоечной машине.

ПОВТОРНАЯ ПЕРЕРАБОТКА



Во избежание воздействия вредных веществ на окружающую среду и здоровье приборы и батареи одноразового или многократного использования, помеченные одним из этих символов, необходимо утилизировать отдельно от несортированных бытовых отходов. Обязательно утилизируйте электрические и электронные изделия, а также (если это применимо) батареи одноразового или многократного использования в соответствующих официальных пунктах повторной переработки / сбора отходов.

Přečtěte si pokyny a uschovejte je. Pokud zařízení předáte dál, předejte ho i s návodem. Před použitím odstraňte všechny obaly.

DŮLEŽITÁ BEZPEČNOSTNÍ OPATŘENÍ

Dodržujte základní bezpečnostní pokyny, jako jsou:

Tento přístroj mohou používat osoby se sníženými fyzickými, sensorickými či mentálními schopnostmi nebo osoby, které výrobek nikdy nepoužívaly nebo jej neznají, pokud tak činí pod dozorem/byly poučeny a rozumí souvisejícím rizikům.

Přístroj nesmí používat děti nebo si s ním hrát.

Přístroj i kabel udržujte mimo dosah dětí.

Nesprávné použití zařízení může vést ke zranění.

Před montáží, demontáží či čištěním přístroj vypojte ze sítě.

Pokud je přístroj v zásuvce, nenechávejte ho bez dozoru.

Pokud je poškozený kabel, musí jej vyměnit výrobce, jeho servisní zástupce nebo osoba podobně kvalifikovaná, aby nedošlo k riziku.

 Neponořujte do vody či jiné kapaliny.

- Nepoužívejte mixovací tyč na horký olej – i mírně horký olej může způsobit ošklivé popáleniny.
- Nezkoušejte sekát led, syrové maso a s noži manipulujte velice obezřetně.
- Nepoužívejte příslušenství nebo přídatné prvky mimo těch, které dodáváme my.
- Nepoužívejte spotřebič pro jiný účel, než je uvedeno v těchto pokynech.
- Nepoužívejte spotřebič, je-li poškozen nebo se objevují poruchy.
- Pokud budete mixovat horkou tekutinu v hrnci, vždy napřed odstavte hrnec z plotny a před mixováním nechte trochu zchladnout.
- Nikdy nenechávejte mixér stát v hrnci, protože dno hrnce může být pořád velmi horké, čímž se může mixér poškodit. Motor nespouštějte na dobu delší než 1 minutu v kuse, pak jej nechte asi minutu vychladnout, než jej znovu zapnete.
- Mixovací tyč nepoužívejte déle než 30 sekund, metlu déle než 5 minut, sekací nůž déle než 30 sekund, a potom nechte motor 2 minuty vychladnout, než přístroj znovu použijete.

JEN PRO DOMÁCÍ POUŽITÍ

ČÁSTI

- | | |
|--------------------|---|
| 1. Nízká rychlost | 7. Víko mísy |
| 2. Vysoká rychlost | 8. Sekací nůž |
| 3. Držadlo | 9. Mísa |
| 4. Mixovací tyč | 10. Odměrka |
| 5. Držadlo metly |  Lze mýt v myčce |
| 6. Metla | |

ZASOUVÁNÍ/VYJMUTÍ PŘÍSLUŠENSTVÍ

1. Vytáhněte přístroj ze zásuvky.
2. Při nasazování je třeba mixovací tyč natlačit na konec s držadlem a otočit jí ve směru hodinových ručiček.
3. Při sundávání je třeba mixovací tyčí otočit proti směru hodinových ručiček a vytáhnout ji z držadla.



POUŽITÍ

1. Zasuňte zástrčku do zásuvky.
 2. Pro nízkou rychlost stiskněte horní tlačítko, pro vypnutí uvolněte.
 3. Pro vysokou rychlost stiskněte spodní tlačítko, pro vypnutí uvolněte.
- Obecně lze říci, že velké množství, husté směsi a vysoký podíl tuhých látek vůči tekutinám vyžaduje delší časy a pomalejší rychlosti.
 - Menší množství, řidší směsi a více tekutého podílu vůči tuhým látkám vyžaduje kratší časy a vyšší rychlosti.

MIXOVACÍ TYČ

- Obecně lze říci, že mixovací tyč dokáže to samé jako běžný mixér, a není tolik práce s umýváním. Slouží k výrobě majonézy, mléčných koktejlů, smoothies či ovocných nápojů. Můžete také mísit, rozmělnit či mixovat ingredience přímo v hrnci či míse, ve které chcete pokrm připravit.
- Ať už používáte jakoukoliv nádobu, ujistěte se, že je na stabilním a rovném povrchu, a nádobu přidržujte volnou rukou, aby se vám po pracovním povrchu neposouvala.
- Při použití přístroje v horkých tekutinách zajistěte, aby nůž neprorazil hladinu zešíkma – tekutina by mohla z mísy/hrnce/nádoby vystříknout.
- Přístroj nezapínejte, dokud není nůž uvnitř nádoby na zpracování potravin.
- Přístroj před vyzvednutím nože z nádržky vypněte.

METLA

1. Zatlačte metlu do spodní části držadla metly.
 2. Metlu vyjmete jednoduchým vytažením ze spodní části držadla metly.
- Neponořujte metlu za spodní část držadla metly.

SEKACÍ NŮŽ

Sekací nůž lze používat jako kuchyňského minirobotu.

1. Dotýkejte se jen plastové části sekacího nože – na nůž prsty vůbec nesahejte.
2. Nůž zasuňte do mísy na vřetenno ve spodní části mísy.
3. Přidejte ingredience – mísu nenaplňujte nad rysku 500 ml.
4. Upevněte víko mísy – horní část sekacího nože zapadne do pohonu na spodní části víka.
5. Upevněte držadlo k horní části víka mísy.
6. Sekací nůž používejte jen v několikasekundových intervalech, jinak hrozí, že dojde k poničení.
7. Vytáhněte držadlo mixéru ze zásuvky a pak jej z víka vyjměte.
8. Víko z mísy lehce vyzvedněte – dávejte pozor, aby všechno sklo do nádoby.
9. Sekací nůž vytahujte jen za jeho plastovou část.

PÉČE A ÚDRŽBA

1. Přístroj vypněte a vytáhněte jej ze zásuvky.
2. S noži zacházejte velmi opatrně – nemanipulujte s nimi přímo, použijte nylonový čistící kartáček.
3. Povrchy držadla mixéru očistěte jemným vlhkým hadříkem.
4. Nůž mixovací tyče očistěte v horké mýdlové vodě nylonovým kartáčkem.
5. Metlu, sekací nůž i mísu umyjte v teplé mýdlové vodě.
6. Držák metly a víko nádoby otřete vlhkým hadrem. Snažte se, aby toto zařízení bylo v suchu, protože obsahuje převodové části pro metlu a mísu.



Tyto díly můžete umýt v myčce na nádobí.

RECYKLACE



Aby nedocházelo k ničení životního prostředí a zdraví kvůli obsaženým nebezpečným látkám, přístroje a dobíjecí i nedobíjecí baterie označené jedním z těchto symbolů nesmějí být vyhazovány do směsného komunálního odpadu. Elektrické a elektronické výrobky, a pokud to přísluší, i dobíjecí i nedobíjecí baterie, vždy likvidujte na oficiálním recyklačním/sběrném místě.



Prečítajte si pokyny a odložte tak, aby ste ich mohli priložiť pri prípadnom odovzdaní výrobku niekomu inému. Pred použitím odstráňte všetky obaly.

DÔLEŽITÉ BEZPEČNOSTNÉ OPATRENIA

Dodržujte základné bezpečnostné opatrenia, vrátane:

Tento prístroj môžu používať osoby so zníženými fyzickými, zmyslovými alebo duševnými schopnosťami alebo nedostatkom skúseností a znalostí ak sú pod dozorom/vedením a uvedomujú si s tým spojené riziká.

Deti sa s prístrojom nesmú hrať, ani ho používať.

Uchovávajte prístroj a kábel mimo dosahu detí.

Nesprávne používanie spotrebiča môže viesť k poraneniu.

Spotrebič vyťahnite zo zásuvky pred zložením, rozložením alebo čistením.

Nenechávajte prístroj bez dozoru, keď je zapnutý v elektrickej sieti.

Ak je prívodný kábel poškodený, musí byť vymenený výrobcom, jeho servisným technikom alebo iným kvalifikovaným odborníkom, aby nedošlo k riziku.

 **Neponárajte do žiadnej tekutiny.**

- Nepoužívajte tyčový mixér v horúcom oleji – aj mierne horúci olej môže spôsobiť ťažké popáleniny.
- Nepokúšajte sa drviť ľad, nepokúšajte sa sekať surové mäso, a dávajte veľký pozor na nože.
- Nepoužívajte doplnky alebo vybavenie iné než tie, ktoré boli dodané.
- Spotrebič nepoužívajte na iný účel než na ten, ktorý je popísaný v týchto inštrukciách.
- Nepoužívajte tento spotrebič, keď je poškodený alebo má poruchu.
- Pri miešaní horúcich tekutín v hrnci, vždy najskôr odložte hrniec z tepelného zdroja a nechajte ho pred mixovaním trochu vychladnúť.
- Nikdy nenechávajte mixér v hrnci, pretože dno hrnca by mohlo byť stále veľmi horúce a mohlo by poškodiť mixér.
- Nepoužívajte tyčový mixér viac ako 30 sekúnd, šľahač viac ako 5 minút, sekáčik viac ako 30 sekúnd. Potom nechajte motor pred opätovným použitím 2 minúty vychladnúť.

LEN NA DOMÁCE POUŽITIE

ČASTI

- | | |
|-----------------------------|---|
| 1. Nízka rýchlosť | 7. Veko nádoby |
| 2. Vysoká rýchlosť | 8. Sekací nôž |
| 3. Rukoväť | 9. Nádoba |
| 4. Tyč na mixovanie | 10. Odmerka |
| 5. Držiak metly na šľahanie |  Umývateľný v umývačke riadu |
| 6. Metla na šľahanie | |

ZAKLADANIE/ZLOŽENIE PRÍSLUŠENSTVA

1. Odpojte prístroj z elektrickej siete.
2. Tyč pripievňte tak, že ju zatlačíte na koniec rukoväte a otočíte v smere hodinových ručičiek.
3. Tyč zložte tak, že ňou otočíte proti smeru hodinových ručičiek a potom ju vyťahnete z rukoväte.

POUŽÍVANIE

1. Vložte zástrčku do zásuvky na stene.
 2. Vrchným tlačidlom zapnete prístroj na nízku rýchlosť, uvoľnením tlačidla ho lačidla ho vypnete.
 3. Spodným tlačidlom zapnete prístroj na vysokú rýchlosť, uvoľnením tlačidla ho vypnete.
- Vo všeobecnosti veľké množstvá, husté zmesi a vysoký podiel pevných častí voči tekutinám vyžadujú dlhší čas a nižšie rýchlosti.
 - Menšie množstvá, redšie zmesi, a viac tekutín ako pevných častí vyžadujú kratšie časy a vyššie rýchlosti.

TYČOVÝ MIXÉR

- Vo všeobecnosti dokáže tyčový mixér urobiť všetko, čo obyčajný mixér, ale rýchlejšie a s menším množstvom riadu. Slúži na prípravu majonézy, mliečnych koktajlov, smoothies či ovocných nápojov. Prísady môžete rozmixovať do požadovanej konzistencie v rajnici alebo nádobe, v ktorej ich budete variť.
- Bez ohľadu na to, akú nádobu použijete, dbajte na to, aby bola položená na pevnom, rovnom podklade, a držte ju druhou rukou, aby ste zabránili jej pohybu po pracovnom povrchu.
- Pri používaní v horúcich tekutinách nedovoľte, aby sa nôž dotkol hladiny zošikma, inak sa môže stať, že tekutina vystrekne von z misy/rajnice/nádoby.
- Prístroj nezapínajte, kým nie je nôž v nádobe s potravinou.
- Prístroj vypnite pred vybratím z nádoby.

ŠLAHACIA METLA

1. Zatláčte šlahaciu metlu do spodnej časti držiaka metly na šlahanie.
 2. Šlahaciu metlu vyberiete jednoduchým vytiahnutím zo spodnej časti držiaka.
- Neponárajte metlu nižšie, ako je spodná časť držiaka.

SEKÁČIK

Sekáčik môžete použiť ako mini mixér.

1. Dotýkajte sa len plastovej časti sekacieho noža – prstami sa nepribližujte k nožu.
2. Zasuňte ho na stredový kolík v strede nádoby.
3. Pridajte suroviny – nenaplňte nádobu nad značku 500 ml.
4. Založte veko nádoby – vrchná časť sekacieho noža zapadne do prevodovej jednotky v spodnej časti viečka.
5. Na veko nádoby založte rukoväť.
6. Sekáčik používajte v impulzoch trvajúcich niekoľko sekúnd, inak riskujete jeho preťaženie.
7. Vytiahnite rukoväť zo zástrčky, potom odoberte rukoväť z viečka.
8. Jemne viečko nadvihnite z misy – dávajte pozor, aby akékoľvek kvapkajúce zvyšky stiekli späť do nádoby.
9. Sekací nôž vyťahujte iba za plastovú časť.



STAROSTLIVOSŤ A ÚDRŽBA

1. Prístroj vypnite a odpojte zo siete.
2. Dávajte veľký pozor na nože – nedotýkajte sa ich priamo, použite nylonovú kefku na umývanie riadu.
3. Povrch rukoväte utrite mäkkou vlhkou handrou.
4. Koncovku tyčového mixéra s nožmi vyčistite v horúcej vode so saponátom, s nylonovou kefkou.
5. Šlahaciu metlu, sekací nôž a nádobu umývajte v teplej vode so saponátom.
6. Držiak metly na šlahanie a viečko nádoby vyutierajte vlhkou handrou. Udržiavajte ich v suchu, pretože sa v nich nachádzajú prevodové jednotky pre metlu a nádobu.

 Tieto časti môžete umývať v umývačke riadu.

RECYKLÁCIA



Aby nedochádzalo k ohrozeniu zdravia a životného prostredia vplyvom nebezpečných látok, prístroje a nabíjacie a nenabíjacie batérie označené niektorým z týchto symbolov nesmú byť likvidované s netriedeným komunálnym odpadom. výrobky a prípadne nabíjacie a nenabíjacie batérie vždy odovzdajte na príslušnom oficiálnom mieste pre recykláciu / zber.

Instrukcję należy przeczytać, zachować, przekazać kolejnemu użytkownikowi, jeśli odstępujemy urządzenie innej osobie. Wyjmij z opakowania przed użyciem.

WSKAZÓWKI DOTYCZĄCE BEZPIECZEŃSTWA

Postępuj zgodnie ze wskazówkami dotyczącymi bezpieczeństwa, między innymi:

Urządzenie może być używane przez osoby o ograniczonej sprawności fizycznej, sensorycznej czy umysłowej lub nieposiadające odpowiednich umiejętności i doświadczenia, jeżeli są pod nadzorem i rozumieją niebezpieczeństwa związane z używaniem urządzenia.

Dzieci nie powinny używać lub bawić się urządzeniem.

Przechowuj urządzenie i przewód z dala od dzieci.

Niewłaściwe użytkowanie urządzenia może spowodować obrażenia ciała.

Przed montażem, demontażem lub czyszczeniem urządzenia, wyjmij wtyczkę z gniazdka.

Nie pozostawiaj włączonego urządzenia bez nadzoru.

Jeżeli przewód zasilający ulegnie uszkodzeniu, powinien być wymieniony przez producenta, jego serwis techniczny lub specjalistyczny zakład naprawczy w celu uniknięcia zagrożenia.

 Nie zanurzać w żadnym płynie.

- Nie używaj rozdrabniacza do gorącego oleju - olej nawet umiarkowanie gorący może spowodować poważne oparzenia.
- Nie próbuj kruszyć lodu, siekać surowego mięsa. Uważaj na ostrza.
- Nie używaj innych akcesoriów niż te, które są dostarczone z urządzeniem.
- Nigdy nie używaj urządzenia niezgodnie z jego przeznaczeniem określonym w niniejszej instrukcji.
- Nigdy nie używaj uszkodzonego urządzenia lub jeśli zaczęło wadliwie działać.
- W przypadku mieszania gorących płynów w misce, zawsze przed rozpoczęciem mieszania, najpierw należy zdjąć garnek z palnika i pozwolić mu ostygnąć.
- Nigdy nie zostawiaj blendera w misce, dno miski może być wciąż bardzo gorące i spowodować uszkodzenie blendera.
- Nie stopy blendującej w sposób ciągły dłużej niż 30 sekund, ubijaczki dłużej niż 5 minut, siekacza dłużej jak 30 sekund; silnik powinien stygnąć przez 2 minuty przed ponownym włączeniem.

TYLKO DO UŻYTKU DOMOWEGO

CZĘŚCI

- | | |
|-----------------------|--|
| 1. Prędkość 1 | 7. Pokrywa miski |
| 2. Prędkość 2 | 8. Siekacz |
| 3. Uchwyt | 9. Misa do rozdrabniania |
| 4. Stopa blendera | 10. Miarka |
| 5. Podstawa ubijaczki |  Możliwość mycia w zmywarce |
| 6. Ubijaczka | |



ZAKŁADANIE/ZDEJMOWANIE AKCESORIÓW

1. Wyjmij wtyczkę z gniazdka.
2. Aby założyć stopę blendującą, nałóż ją na koniec uchwyty i przekręć w prawo.
3. Aby zdjąć stopę blendującą, przekręć nim w lewo i wyciągnij z uchwyty.

UŻYCIE

1. Włóż wtyczkę do gniazdka sieciowego.
 2. Naciśnij górny przycisk dla niskich obrotów, zwolnij go, aby wyłączyć.
 3. Naciśnij górny przycisk dla wysokich obrotów, zwolnij go, aby wyłączyć.
- Na ogół, większa ilość składników, gęściejsze składniki i wyższy stosunek składników stałych do płynnych, wymagają dłuższego czasu przyrządzania i mniejszej prędkości.
 - Mniejsza ilość, rzadsze składniki, więcej płynów niż składników stałych, sugerują krótszy czas i większą prędkość.

ROZDRABNIACZ

- Ogólnie, rozdrabniacz może wykonywać wszystkie funkcje zwyczajnego blendera, szybciej i z łatwiejszym zmywaniem. Składniki można mieszać, ucierać na masę i puree w misce albo garnku, w którym będą gotowane.
- Obojętnie, jaki pojemnik będzie użyty, musi zostać ustawiony na stabilnej, płaskiej powierzchni i dodatkowo przytrzymany ręką, żeby nie przesunął się na powierzchni roboczej.
- Przy używaniu w gorącym płynie, nie dopuszcza do działania pod kątem w stosunku do powierzchni - płyn może wytrysnąć poza miskę/garnek/pojemnik.
- Nie włączaj, zanim ostrze nie znajdzie się w pojemniku z żywnością.
- Wyłącz przed wyjęciem ostrzy z pojemnika do rozdrabniania.

UBIJACZKA

1. Wciśnij ubijaczkę w podstawę.
 2. Żeby zdjąć ubijaczkę, zwyczajnie ją wyciągnij z podstawy.
- Nie należy zanurzać ubijaczki powyżej poziomu jej podstawy.

SIEKACZ

Możesz użyć siekacza jako mini robota kuchennego.

1. Przytrzymaj plastikową część siekacza – palce daleko od ostrzy.
2. Opuść do miski, na wrzeczono na dnie miski.
3. Dodaj składniki - nie wypełniaj miski powyżej znaku 500ml.
4. Założyć pokrywę miski - góra siekacza wchodzi w napę w dolnej części pokrywy.
5. Zamontuj uchwyt na górnej części pokrywy miski.
6. Używaj siekacza pulsacyjnie przez kilka sekund z przerwami, inaczej ryzykujesz nadmierne rozdrobnienie żywności.
7. Odłączyć uchwyt od prądu, a następnie zdjąć z pokrywy.
8. Podnieś ostrożnie pokrywę z miski - uważaj, aby wszystkie krople ściekły do pojemnika.
9. Podnieś siekacz chwytając za jego część plastikową.

KONSERWACJA I OBSŁUGA

1. Wyłącz urządzenie i wyciągnij przewód z gniazdka sieciowego.
2. Bardzo uważaj na ostrza, nie dotykaj ich ręką, użyj nylonowej szczoteczki do zmywania.
3. Powierzchnię uchwyty wytrzyj miękką wilgotną ściereczką.
4. Ostrze rozdrabniacza umyj gorącą wodą z detergentem do naczyń przy pomocy szczoteczki nylonowej.

5. Myj ubijaczkę, siekacz i miskę w ciepłej wodzie z mydłem.
6. Przetrzyj podstawę ubijaczki pokrywą dzbanka wilgotną szmatką. Staraj się, aby części były suche, zawierają przekładnie do ubijaczki miski.



Te części można myć w zmywarce.

RECYKLING



Aby uniknąć problemów środowiskowych i zdrowotnych spowodowanych niebezpiecznymi substancjami, sprzętu, akumulatorów i baterii oznaczonych jednym z tych symboli nie należy wyrzucać z nieposortowanymi odpadami komunalnymi. Produkty elektryczne i elektroniczne, w tym, baterie jednorazowe i akumulatory, należy zawsze utylizować w odpowiednim publicznym punkcie zbiórki odpadów/ recyklingu.



Pročitajte upute, držite ih na sigurnom mjestu, prosljedite ih ako dajete uređaj. Uklonite cijelo pakiranje prije uporabe.

VAŽNE SIGURNOSNE MJERE

Poštujte osnovne sigurnosne mjere, uključujući slijedeće:

Ovaj uređaj mogu koristiti osobe smanjenih tjelesnih, osjetilnih ili mentalnih sposobnosti ili osobe koje ne raspolažu iskustvom i znanjem ako su pod nadzorom ili rade po uputama, te razumiju uključene opasnosti.

Djeca ne smiju koristiti niti se igrati s uređajem.

Držite uređaj i kabel van dosega djece.

Pogrešna uporaba aparata može uzrokovati ozljedu.

Izvučite utikač iz utičnice prije sastavljanja, rastavljanja i čišćenja.

Nemojte ostavljati aparat bez nadzora dok je uključen u utičnicu.

Ako je kabel oštećen, radi izbjegavanja opasnosti, mora ga zamijeniti proizvođač, ovlašteni servis ili osoba slične stručnosti.

 Nemojte uranjati u bilo kakvu tekućinu.

- Ne koristite štapni mikser u toplom ulju – čak i umjereno vruće ulje može uzrokovati tešku opeklinu.
- Nemojte pokušavati usitniti rižu, rezati svježe meso i budite jako pažljivi s oštricama.
- Nemojte koristiti dijelove ili dodatke drugih proizvođača.
- Nemojte koristiti uređaj u bilo koje druge svrhe osim onih opisanih u ovim uputama.
- Nemojte koristiti uređaj ako je oštećen ili neispravan.
- Ako miješate vruće tekućine u šerpi, uklonite šerpu s vatre i ostavite je da se malo ohladi prije nego što počnete s miješanjem.
- Nemojte ostavljati blender u šerpi jer bi dno šerpe moglo još uvijek biti vruće i oštetiti blender.
- Nemojte koristiti štapni dio više od 30 sekundi, metlicu više od 5 minuta, rezač više od 30 sekundi; potom ostavite motor da se ohladi 2 minute prije nego što nastavite s radom.

ISKLJUČIVO ZA KUĆNU UPORABU

DIJELOVI

- | | |
|------------------|---|
| 1. Niska | 7. Poklopac posude |
| 2. Visoka | 8. Rezač |
| 3. Ručka | 9. Zdjela |
| 4. Štapni dio | 10. Mjerica |
| 5. Držač metlice |  Može se prati u perilici posuđa |
| 6. Metlica | |

STAVLJANJE/UKLANJANJE DODATAKA

1. Isključite uređaj.
2. Da postavite štapni dio, gurnite ga do kraja ručke i okrenite u smjeru kazaljki na satu.
3. Za uklanjanje štapnog dijela, okrenite u smjeru suprotnom od kazaljki na satu, zatim povucite štapni dio s ručke.

UPORABA

1. Stavite utikač u utičnicu.
 2. Pritisnite gornju tipku za nižu brzinu, otpustite je za isključivanje.
 3. Pritisnite donju tipku za veću brzinu, otpustite je za isključivanje.
- Općenito, za velike količine, guste smjese i veliki omjer krutina prema tekućini znače dulje vrijeme i manje brzine.
 - Manje količine, rjeđe mješavine i visok omjer krutina prema tekućinama znači kraće vrijeme i veće brzine.

ŠTAPNI MIKSER

- Općenito, štapni mikser može raditi sve što normalni blender može raditi, ali brže te zahtijeva manje pranja – napravite majonezu, voćni frape ili voćna pića. Možete miješati, napraviti pulpu ili pire od sastojaka u loncu ili zdjeli u kojoj ćete ih kuhati.
- Bez obzira na to koju posudu koristite, pazite da je na stabilnoj ravnoj površini i držite je slobodnom rukom da ne ode preko radne površine.
- Kad ga koristite s vrućim tekućinama, pazite da oštrica ne uroni na površinu pod kutom, jer možete isprskati tekućinu izvan zdjele/posude.
- Ne uključujte uređaj dok oštrica nije u posudi s hranom.
- Isključite uređaj prije podizanja oštrice iz posude s hranom.

METLICA ZA TUČENJE

1. Gurnite metlicu za tučenje prema dnu držača metlice.
2. Da biste uklonili metlicu za tučenje, jednostavno je izvucite s donjeg dijela držača metlica.
- Nemojte uranjati metlicu za tučenje, preko dna držača metlice.

REZAČ

Možete koristiti rezač kao mini uređaj za obradu hrane.

1. Držite plastični dio rezača – držite prste podalje od oštrice.
2. Spustite ga u zdjelu, preko osovine na dnu zdjele.
3. Dodajte sastojke – nemojte prelaziti oznaku od 500 ml.
4. Postavite poklopac zdjele – gornji dio rezača sjedne u pogon ispod poklopca.
5. Postavite ručku na gornji dio poklopca posude.
6. Koristite rezač na mahove od nekoliko sekundi, u suprotnom se izlažete opasnosti od pretjeranog rada.
7. Isključite ručku s napona, zatim skinite ručki s poklopca.
8. Lagani podignite poklopac sa zdjele – pazite da kapljice padnu u zdjelu.
9. Podižite rezač samo za plastični dio.

ČIŠĆENJE I ODRŽAVANJE

1. Isključite aparat i izvucite kabel iz utičnice.
2. Pazite s oštricama – nemojte s njima rukovati direktno, koristite najlonsku četku za pranje.
3. Obrišite površine mekom mokrom krpom.
4. Očistite oštricu štapnog dijela u vrućoj vodi sa sapunicom, pomoću najlonske četke.
5. Operite metlicu, rezač i zdjelu u toploj vodi sa sapunicom.
6. Obrišite držač štapnog dijela i poklopac zdjele mokrom krpom. Pokušajte ih držati suhim, jer sadrže pogonske dijelove za metlicu i zdjelu.



Te dijelove možete prati u perilici.



RECIKLAŽA



Kako bi se izbjegle štetne posljedice na okoliš i zdravlje zbog opasnih supstanci, uređaji i punjive i nepunjive baterije obilježene jednim od ovih simbola ne smiju se zbrinjavati kao nerazvrstani komunalni otpad. Uvijek odložite električne i elektroničke proizvode i , gdje je primjenljivo, punjive i nepunjive baterije, u odgovarajućem zvaničnom mjestu za sakupljanje/reciklažu.

Preberite navodila, jih shranite na varnem in jih predajte skupaj z napravo, če jo posredujete naprej. Pred uporabo odstranite vso embalažo.

POMEMBNA VAROVALA

Sledite osnovnim varnostnim ukrepom, vključno z:

To napravo smejo uporabljati osebe z zmanjšanimi fizičnimi, čutnimi ali duševnimi sposobnostmi ali s pomanjkljivimi izkušnjami in znanjem, če so pri tem pod nadzorom/dobijo navodila in razumejo s tem povezana tveganja.

Otroci ne smejo uporabljati ali se igrati z napravo.

Napravo in kabel varujte pred dosegom otrok.

Zloraba naprave lahko povzroči telesne poškodbe.

Pred sestavljanjem, razstavljanjem ali čiščenjem napravo odklopite.

Priključene naprave ne puščajte brez nadzora.

Če je kabel poškodovan, ga mora zamenjati proizvajalec, njegov servisni zastopnik ali kdo s podobnimi pooblastili, da se prepreči tveganje.

 Ne potaplajte v tekočino.

- Paličnega olja ne uporabljajte v vročem olju – tudi zmerno segreto olje lahko povzroči hude opekline.
- Ne poskušajte drobiti leda, ne poskušajte sekati surovega mesa in bodite izredno previdni z noži.
- Ne uporabljajte nobene druge opreme ali priključka, razen priloženih.
- Naprave ne uporabljajte za nič drugega kot za namene, ki so opisani v teh navodilih.
- Naprave ne upravljajte, če je poškodovana ali če ne deluje pravilno.
- Če mešate vroče tekočine v posodi, posodo vedno odstranite z vročine in pustite, da se nekoliko ohladi pred mešanjem.
- Mešalnika nikoli ne pustite v posodi, saj je lahko dno posode še vedno zelo vroče in bi lahko poškodovalo mešalnik.
- Paličnega dela ne uporabljajte več kot 30 sekund, metlice ne uporabljajte več kot 5 minut in sekljalnika ne uporabljajte več kot 30 sekund. Po vsakokratni uporabi pustite motor, da se 2 minuti hladi, preden napravo znova uporabite.

SAMO ZA GOSPODINJSKO UPORABO



DELI

- | | |
|-------------------|--|
| 1. Nizka | 7. Pokrov sklede |
| 2. Velika | 8. Sekljalnik |
| 3. Ročaj | 9. Skleđa |
| 4. Palični del | 10. Merilna posodica |
| 5. Držalo metlice |  Pralno v pomivalnem stroju |
| 6. Metlica | |

NAMESTITEV/ODSTRANJEVANJE PRIKLJUČKOV

1. Napravo odklopite.
2. Če želite namestiti palični del, ga potisnite na konec ročaja in zavrtite v desno.
3. Če želite odstraniti palični del, ga zavrtite v levo in snemite z ročaja.

UPORABA

1. Vtič vstavite v električno vtičnico.
2. Pritisnite zgornji gumb za manjšo hitrost in ga spustite, da napravo izključite.
3. Pritisnite spodnji gumb za večjo hitrost in ga spustite, da napravo izključite.
- Splošno pravilo pravi, da velike količine, goste zmesi in veliki deleži trdnih snovi zahtevajo daljše trajanje ter nižje hitrosti.
- Manjše količine, redke zmesi in veliki deleži tekočin zahtevajo krajše trajanje ter večje hitrosti.

PALIČNI DEL

- S paličnim delom lahko običajno storite vse, kar lahko storite z mešalnikom, le hitreje in z manj pranja posode – si pripravite majonezo in napitke z mlekom, sadjem ali obojim. Sestavine lahko premešate ali pasirate kar v posodi, v kateri jih boste skuhal.
- Ne glede na vrsto poskrbite, da je posoda na stabilni in ravni površini, pri tem pa jo podprite s prosto roko, da preprečite njeno premikanje po delovni površini.
- Kadar ga uporabljate v vročih tekočinah, ne pustite, da bi se nož dvignil nad gladilno, saj lahko pride do brizganja tekočine iz posode.
- Naprave ne vključite, dokler ni v posodi s hrano.
- Napravo izključite, preden nož dvignete iz posode s hrano.

METLICA

1. Metlico potisnite v spodnji del držala za metlico.
2. Metlico odstranite tako, da jo preprosto potegnete iz spodnjega dela držala metlice.
- Metlice ne potopite globlje kot do dna držala metlice.

SEKLJALNIK

Sekljalnik lahko uporabite kot majhen kuhinjski robot.

1. Držite za del sekljalnika, ki je iz umetne mase – prste imejte varno oddaljene od noža.
2. Spustite ga v posodo nad nastavek na dnu posode.
3. Dodajte sestavine – posode ne napolnite preko oznake za 500 ml.
4. Namestite pokrov posode – zgornji del sekljalnika se prilega v pogonski del na spodnji strani pokrova.
5. Na vrh pokrova posode namestite ročaj.
6. Sekljalnik uporabljajte z nekajsekundnimi vklopi, saj lahko sicer s sekljanjem pretiravate.
7. Odklopite kabel in s pokrova odstranite ročaj.
8. Pokrov previdno dvignite s posode – pazite, da morebitne kaplje padejo v vrč.
9. Sekljalnik dvignite samo za del iz umetne mase.

NEGA IN VZDRŽEVANJE

1. Napravo izklopite in odklopite.
2. Z noži ravajte izredno previdno – ne dotikajte se jih neposredno, pri pomivanju uporabite najlonsko krtačo.
3. Površine ročaja obrišite z mehko vlažno krpo.
4. Konec paličnega dela očistite v vroči milnici z najlonsko krtačo.
5. Metlico, sekljalnik in skledo operite v topli milnici.
6. Držalo metlice in pokrov vrča obrišite z vlažno krpo. Poskusite jih obdržati suhe, saj vsebujejo zobniške prenose za metlico in posodo.



Te dele lahko pomivate v pomivalnem stroju.

RECIKLIRANJE



Za preprečitev okoljskih in zdravstvenih težav zaradi nevarnih snovi naprav in polnilnih in navadnih baterij, označenih z enim od teh simbolov, ni dovoljeno odstraniti med nesortirane komunalne odpadke. Električne in elektronske izdelke in, kjer velja, tudi polnilne in navadne baterije odstranite na ustreznem uradnem mestu za recikliranje/zbiranje.

Διαβάστε τις οδηγίες, φυλάξτε τις σε ασφαλές μέρος και σε περίπτωση που δώσετε τη συσκευή σε άλλον χρήστη, δώστε μαζί και τις οδηγίες. Αφαιρέστε όλα τα υλικά συσκευασίας πριν από τη χρήση.

ΣΗΜΑΝΤΙΚΑ ΜΕΤΡΑ ΑΣΦΑΛΕΙΑΣ

Τηρείτε τα βασικά μέτρα ασφάλειας, συμπεριλαμβανομένων των παρακάτω:

Η συσκευή αυτή επιτρέπεται να χρησιμοποιείται από άτομα με μειωμένες σωματικές, αισθητηριακές ή διανοητικές ικανότητες ή από άτομα με ελλιπή πείρα και γνώσεις εφόσον επιβλέπονται ή τους δίνονται οδηγίες και κατανοούν τους εμπλεκόμενους κινδύνους. Τα παιδιά δεν πρέπει να χρησιμοποιούν ούτε να παίζουν με τη συσκευή. Η συσκευή και το καλώδιο να φυλάσσονται σε χώρο όπου δεν έχουν πρόσβαση παιδιά.

Σε περίπτωση κακής χρήσης της συσκευής μπορεί να προκληθεί τραυματισμός.

Βγάλτε το βύσμα της συσκευής από την πρίζα πριν από εργασίες συναρμολόγησης, αποσυναρμολόγησης ή καθαρισμού.

Μην αφήνετε τη συσκευή χωρίς επίβλεψη ενόσω είναι συνδεδεμένη στο ρεύμα.

Εάν το καλώδιο είναι φθαρμένο, πρέπει να αντικατασταθεί από τον κατασκευαστή, τον αντιπρόσωπό του ή κάποιο εξουσιοδοτημένο πρόσωπο προς αποφυγή κινδύνων.

 Μην βυθίζετε σε υγρά.

- Μη χρησιμοποιείτε τη ράβδο σε καυτό λάδι – ακόμα και το σχετικά ζεστό λάδι μπορεί να προκαλέσει εγκαύματα.
- Μην προσπαθήσετε να θρυμματίσετε πάγο, να ψιλοκόψετε ωμό κρέας και φροντίστε να είστε πολύ προσεκτικοί με τις λεπίδες.
- Μη χρησιμοποιείτε εξαρτήματα διαφορετικά από αυτά που παρέχονται από την εταιρεία μας.
- Μη χρησιμοποιείτε τη συσκευή για οποιονδήποτε σκοπό πέραν αυτού που περιγράφεται στις παρούσες οδηγίες.
- Μη χρησιμοποιείτε τη συσκευή εάν είναι φθαρμένη ή παρουσιάζει δυσλειτουργίες.
- Αν αναμειγνύετε καυτά υγρά σε μαγειρικό σκεύος, πάντα να κατεβάζετε το σκεύος από τη φωτιά και να περιμένετε να κρυώσει λιγάκι πριν την ανάμειξη.
- Ποτέ μην αφήνετε το μπλέντερ μέσα στο σκεύος επειδή η βάση του σκεύους μπορεί ακόμα να καίει πολύ και να προκαλέσει ζημιά στο μπλέντερ.
- Μη χρησιμοποιείτε τη ράβδο συνεχόμενα για περισσότερα από 30 δευτε, το χτυπητήρι για περισσότερα από 5 λεπτά, τον κόπτη για περισσότερα από 30 δευτερόλεπτα. Αφήστε το μοτέρ να κρυώσει για 2 λεπτά προτού τα χρησιμοποιήσετε εκ νέου.

ΑΠΟΚΛΕΙΣΤΙΚΑ ΓΙΑ ΟΙΚΙΑΚΗ ΧΡΗΣΗ

ΜΕΡΗ

- | | |
|---------------------|---|
| 1. Χαμηλή | 7. Καπάκι μπολ |
| 2. Υψηλή | 8. Κόπτης |
| 3. Χειρολαβή | 9. Μπολ |
| 4. Ράβδος | 10. Φλιτζάνι μέτρησης |
| 5. Βάση χτυπητηρίου |  Πλένεται στο πλυντήριο πιάτων |
| 6. Χτυπητήρι | |

ΤΟΠΟΘΕΤΗΣΗ/ΑΦΑΙΡΕΣΗ ΕΞΑΡΤΗΜΑΤΩΝ

1. Αποσυνδέστε τη συσκευή από το ρεύμα.
2. Για την τοποθέτηση της ράβδου, πιέστε την μέσα στο άκρο της χειρολαβής και περιστρέψτε την δεξιόστροφα.
3. Για να αφαιρέσετε τη ράβδο, περιστρέψτε την αριστερόστροφα και κατόπιν τραβήξτε την από τη χειρολαβή.

ΧΡΗΣΗ

1. Συνδέστε το φινις στην πρίζα.
 2. Πατήστε το πάνω κουμπί για χαμηλή ταχύτητα, απελευθερώστε το για απενεργοποίηση.
 3. Πατήστε το κάτω κουμπί για υψηλή ταχύτητα, απελευθερώστε το για απενεργοποίηση.
- Σε γενικές γραμμές, οι μεγάλες ποσότητες, τα παχύρρευστα μείγματα και η μεγάλη αναλογία στερεών προς υγρών τροφίμων υποδεικνύουν μεγαλύτερους χρόνους και χαμηλότερες ταχύτητες.
 - Οι μικρότερες ποσότητες, τα λεπτόρρευστα μείγματα και η ύπαρξη περισσότερων υγρών υποδεικνύουν μικρότερους χρόνους και υψηλότερες ταχύτητες.

Η ΡΑΒΔΟΣ

- Σε γενικές γραμμές, η ράβδος μπορεί να κάνει οτιδήποτε κάνει και ένα τυπικό μπλέντερ, αλλά γρηγορότερα και με λιγότερο πλύσιμο – παρασκευή μαγιονέζας, μιλκσέικ, smoothie ή φρουτοποτά. Μπορείτε να ψιλοκόψετε, να αναμειξείτε ή να πολτοποιήσετε συστατικά σε μια λεκάνη ή το μπολ όπου θα ετοιμάσετε το φαγητό.
- Όποιο σκεύος και να χρησιμοποιήσετε, βεβαιωθείτε ότι βρίσκεται επάνω σε μια σταθερή, επίπεδη επιφάνεια και να το κρατάτε με το ελεύθερο χέρι σας ώστε να το αποτρέψετε από το να πέσει από την επιφάνεια εργασίας.
- Όταν χρησιμοποιείτε τη ράβδο σε καυτά υγρά, μην αφήνετε τη λεπίδα να βγαίνει στην επιφάνεια των υγρών σε γωνία, διότι μπορεί να πισιλιστεί υγρό έξω από το μπολ/λεκάνη/σκεύος.
- Μην ενεργοποιείτε τη ράβδο εάν η λεπίδα δεν βρίσκεται εντελώς μέσα στο σκεύος φαγητού.
- Απενεργοποιήστε τη ράβδο προτού την αφαιρέσετε από το σκεύος φαγητού.

ΤΟ ΧΤΥΠΗΤΗΡΙ

1. Σπρώξτε το χτυπητήρι μέσα στο κάτω μέρος της βάσης χτυπητηριού.
2. Για την αφαίρεση του χτυπητηριού, απλώς τραβήξτε από το κάτω μέρος της βάσης χτυπητηριού.
- Μη βυθίζετε το χτυπητήρι πιο μέσα από το κάτω μέρος της βάσης χτυπητηριού.

Ο ΚΟΠΤΗΣ

Μπορείτε να χρησιμοποιήσετε τον κόπτη ως μίνι επεξεργαστή τροφών.

1. Πιάστε το πλαστικό μέρος του κόπτη – κρατήστε τα δάχτυλά σας μακριά από το σύστημα λεπίδων.
2. Τοποθετήστε τον μέσα στο μπολ, πάνω από τον άξονα στο κάτω μέρος του μπολ.
3. Προσθέστε τα συστατικά – μην υπερβείτε την ένδειξη 500 ml του μπολ.
4. Τοποθετήστε το καπάκι του μπολ – το επάνω μέρος του κόπτη προσαρτάται μέσα στο σύστημα κίνησης που βρίσκεται στην εσωτερική πλευρά του καπακιού.
5. Προσαρτήστε τη χειρολαβή στο επάνω μέρος του καπακιού του μπολ.
6. Χρησιμοποιήστε τον κόπτη με διακεκομμένες κινήσεις για μερικά δευτερόλεπτα, διαφορετικά μπορεί να υπερθερμανθεί.
7. Αποσυνδέστε τη χειρολαβή από το ρεύμα και αφαιρέστε την από το καπάκι.
8. Αφαιρέστε προσεκτικά το καπάκι από το μπολ – φροντίστε οι τυχόν σταγόνες μείγματος να πέσουν μέσα στην κανάτα.
9. Αφαιρέστε τον κόπτη κρατώντας τον από το πλαστικό μέρος μόνο.



ΦΡΟΝΤΙΔΑ ΚΑΙ ΣΥΝΤΗΡΗΣΗ

1. Απενεργοποιήστε τη συσκευή και αποσυνδέστε την από το ρεύμα.
 2. Να είστε ιδιαίτερα προσεκτικοί με τις λεπίδες – μην την κρατάτε απευθείας, χρησιμοποιήστε μια νάιλον βούρτσα καθαρισμού.
 3. Σκουπίστε τις επιφάνειες της χειρολαβής με ένα μαλακό βρεγμένο πανί.
 4. Καθαρίστε το άκρο της ράβδου που έχει τη λεπίδα σε ζεστό νερό και σαπουνάδα με μια νάιλον βούρτσα.
 5. Πλύνετε το χτυπητήρι, τον κόπτη, το μπολ και το καπάκι με ζεστό νερό και σαπουνάδα.
 6. Σκουπίστε τη βάση χτυπητηριού και το καπάκι της κανάτας με ένα βρεγμένο πανί. Προσπαθήστε να τα διατηρήσετε στεγνά, καθώς περιέχουν τα κιβώτια ταχυτήτων για το χτυπητήρι και το μπολ.
-  Μπορείτε, αν θέλετε, να πλύνετε αυτά τα εξαρτήματα στο πλυντήριο πιάτων.

ΑΝΑΚΥΚΛΩΣΗ



Για την αποφυγή προβλημάτων στο περιβάλλον και την υγεία λόγω επιβλαβών ουσιών, οι συσκευές και οι επαναφορτιζόμενες και μη επαναφορτιζόμενες μπαταρίες που επισημαίνονται με κάποιο από αυτά τα σύμβολα, δεν πρέπει να απορρίπτονται με τα κοινά οικιακά απορρίμματα. Να απορρίπτετε πάντα τις ηλεκτρικές και ηλεκτρονικές συσκευές και, όπου χρειάζεται, τις επαναφορτιζόμενες και μη επαναφορτιζόμενες μπαταρίες, σε κατάλληλο, επίσημο σημείο συλλογής/ανακύκλωσης.

A használati utasítást olvassa el és őrizze meg; és adja tovább a készülékkel együtt, ha azt továbbadja. Használat előtt teljes egészében távolítsa el a csomagolást.

FONTOS ÓVINTÉZKEDÉSEK

Kövesse az alábbi alapvető biztonsági óvintézkedéseket:

A készüléket csökkent fizikai, érzékelési vagy mentális képességekkel rendelkező személyek, illetve tapasztalattal vagy ismeretekkel nem rendelkező személyek is használhatják, amennyiben megfelelő útmutatást kapnak vagy felügyelet alatt állnak, és megértik a készülék használatából eredő veszélyeket.

A készüléket gyerekek nem használhatják, és nem játszhatnak azzal.

A készüléket és a vezetékeket gyermekek számára nem elérhető helyen kell tartani.

A készülék helytelen használata sérülést okozhat.

Összeszerelés, szétszerelés és tisztítás előtt húzza ki a készüléket a konnektorból.

Ne hagyja a készüléket őrizetlenül, amíg be van dugva.

Ha a kábel megrongálódott, ki kell cseréltetni a gyártóval, egy szerviz munkatársával vagy egy hasonlóan szakképzett személlyel, hogy elkerülje a veszélyeket.

 Ne merítse víz alá.

- Ne használja forró olajban a mixerrudat – még a mérsékelten forró olaj is komoly égési sérülést okozhat.
- Ne próbáljon meg jeget vágni, nyers húst aprítani és nagyon ügyeljen a késekre.
- Ne használjon más kiegészítőket és tartozékokat, mint amit hozzá adunk.
- A készüléket az utasításokban leírtakon kívül más célra ne használja.
- Ne működtesse a készüléket, ha az megrongálódott vagy hibásan működik.
- Ha forró folyadékot kever egy tálban, akkor mindig vegye le a tálat a tűzről, és hagyja kihűlni egy kicsit a keverés előtt.
- Soha ne hagyja a turmixgépet a tálban, mert a tál alja még forró lehet és ez károsíthatja a turmixgépet.
- Ne használja a mixerrudat 30 másodpercnél, a habverőt 5 percnél, az aprítót 30 másodpercnél hosszabb ideig, ezt követően hagyja 2 percig hűlni a motort mielőtt újra használná.

CSAK HÁZTARTÁSI HASZNÁLATRA

ALKATRÉSZEK

- | | |
|------------------|--|
| 1. Alacsony | 7. Tál fedele |
| 2. Magas | 8. Aprító |
| 3. Fogantyú | 9. Tál |
| 4. Mixerrúd | 10. Mérőpohár |
| 5. Habverő tartó |  Mosogatógépben mosható |
| 6. Habverő | |

TARTOZÉKOK ILLESZTÉSE/ELTÁVOLÍTÁSA

1. Húzza ki a készüléket az aljzatból.
2. A mixerrúd rögzítéséhez nyomja azt a fogantyú vége felé, és fordítsa el az óramutató járásával megegyező irányba.
3. A mixerrúd eltávolításához fordítsa el azt az óramutató járásával ellentétes irányba, majd húzza le a fogantyúról.

HASZNÁLAT

1. Tegye be a dugót a csatlakozó aljzatba.
 2. Az alacsony sebességhez nyomja le a felső gombot, a kikapcsoláshoz engedje fel.
 3. A magas sebességhez nyomja le az alsó gombot, a kikapcsoláshoz engedje fel.
- Általánosságban a nagy mennyiségekhez, sűrű keverékekhez és a nagy mennyiségű szilárd anyagból történő folyadékkepzéshez hosszabb idő és alacsonyabb sebesség javasolt.
 - Kisebb mennyiségekhez, lazább keverékekhez és a kevesebb szilárdanyag tartalmú folyadékokhoz rövidebb idő és magasabb sebesség javasolt.

A MIXERRÚD

- Általánosságban a mixerrúd mindenre képes, amire egy hagyományos robotgép, de gyorsabb és kevesebbet kell mosogatni – majonézt, tejturmixokat, gyümölcsurmixokat vagy gyümölcsitalokat. A lábosban vagy tálban olyan hozzávalókat keverhet, apríthat vagy pépesíthet, amelyeket meg kíván majd főzni.
- Bármilyen tartályt is használ, bizonyosodjon meg róla, hogy stabil, sima felületen van, és tartsa azt a szabadon lévő kezével, hogy megakadályozza a munkafelületről való elmozdulását.
- Amikor a mixerrúd forró folyadékokban használja, ne engedje, hogy a kés a folyadék felszínével ferdén érintkezzen, mert kifröcskölhet a tálból/lábosból/tartályból.
- Ne kapcsolja be a készüléket, amíg a kés az ételtartályban van.
- Kapcsolja ki a készüléket, mielőtt a kést kiemelné az ételtartályból.

A HABVERŐ

1. Nyomja be a habverőt a habverőtartó alján.
 2. A habverő eltávolításához egyszerűen húzza ki azt a habverőtartó aljából.
- Ne merítse a habverőt a habverőtartó alján túl.

AZ APRÍTÓ

Az aprítót mini ételfeldolgozóként is használhatja.

1. Az aprító műanyag részeit fogja – tartsa távol az ujjait a késtől.
2. Engedje le a tálba, a tál alján levő tengely felé.
3. Adja hozzá a hozzávalókat – ne töltse túl a tálat az 500 ml-es jelen.
4. Tegye rá a tál fedelét – az aprító felső része belemegy a fedél alsó részén levő meghajtóba.
5. Tegye a fogantyút a tál fedelére.
6. Néhány másodperces megszakításokkal használja az aprítót, különben túlterhelheti.
7. Húzza ki a fogantyút, majd távolítsa el a fogantyút a fedőről.
8. Emelje fel a fedelet finoman a tálról – ügyeljen arra, hogy a cseppek a kancsóba essenek.
9. Az aprítót csak a műanyag részeinél emelje fel.

ÁPOLÁS ÉS KARBANTARTÁS

1. Kapcsolja ki a készüléket és húzza ki a konnektorból.
2. Óvatosan bánjon a késekkel – ne érjen hozzájuk közvetlenül, használjon műanyag keféket.
3. Finom, nedves ruhával törölje át a fogantyú felületét.
4. A mixerrúd kés felőli végét meleg szappanos vízben tisztítsa meg műanyag kefével.
5. Mossa el a habverőt, az aprítót és a tálat meleg, mosószeres vízben.
6. Törölje le a habverő tartót és a kancsó fedelét egy nedves ruhával. Próbálja meg szárazon tartani őket, mivel ezek tartalmazzák a habverő és a tál sebességváltóit.



Ezek az elemek mosogatógépben is moshatók.

ÚJRAHASZNOSÍTÁS



Az alábbi jelölések valamelyikével ellátott készülékekben, valamint újratölthető és nem újratölthető akkumulátorokban jelen lévő veszélyes anyagok jelentette környezeti és egészségi kockázatok elkerülése érdekében ezeket tilos a háztartási hulladékkal együtt megsemmisíteni. Az elektromos és elektronikus termékeket, és, ha vannak, az újratölthető és nem újratölthető akkumulátorokat mindig a megfelelő hivatalos hulladék-újrahasznosító/begyűjtő központba kell vinni.



Talimatları okuyun, güvenli bir yerde saklayın, cihazın el deęiřtirmesi halinde cihazla birlikte aktarın. Kullanmadan önce cihazın tüm ambalajını çıkarın.

ÖNEMLİ GÜVENLİK KURALLARI

Ařaęıdakiler dahil, tüm temel güvenlik önlemlerini izleyin:

Fiziksel, duyuusal veya zihinsel kapasiteli veya gerekli bilgi ve deneyimden yoksun kiřiler bu cihazı sadece denetim/talimat altında ve ierdięi tehlikeleri kavradıklarında kullanabilirler.

Çocuklar cihazı kullanmamalı veya onunla oyun oynamamalıdır.

Cihazı ve kablounu, çocukların erişemeyeceęi yerlerde tutun.

Cihazın yanlış biçimde kullanılması, yaralanmalara yol açabilir.

Montaj, demontaj veya temizlik çalışmalarından önce, cihazın fiřini prizden çekin.

Cihazı, elektrik prizine takılı durumdayken gözetimsiz bırakmayın.

Hasarlı elektrik kabloları, güvenlik açısından sadece üretici, üreticinin yetkili servisleri veya benzer niteliklere sahip kiřiler tarafından deęiřtirilmelidir.

 Herhangi bir sıvıya daldırmayın.

- Blender ayaęını kızgın yaę içinde kullanmayın, sıcak yaę ciddi yanıklara yol açabilir.
- Blender ile buz kırmaya ve çię et doęramaya çalışmayın ve bıçaklara çok dikkat edin.
- Size saęladığımız aksesuar ve ek parçalar dışındaki ürünleri kullanmayın.
- Cihazı, bu talimatlarda belirtilenler dışında bir amaçla kullanmayın.
- Hasarlı veya arızalı cihazları çalıştırmayın.
- Eęer sıcak sıvıları bir tavada blenderden geçiriyorsanız, tavayı mutlaka ateřten alın ve blenderden geçirmeden önce biraz soęumasını bekleyin.
- Tavanın tabanı hâlâ çok sıcak olabileceęinden ve blendere hasar verebileceęinden, blenderi asla tavada bırakmayın.
- Blender ayaęını 30 saniyeden, ırpıcıyı 5 dakikadan, doęrayıcıyı 30 saniyeden uzun süre kullanmayın ve yeniden kullanmaya başlamadan önce, motorun soęuması için 2 dakika bekleyin.

SADECE EV İİ KULLANIM

PARÇALAR

- | | |
|-------------------|--|
| 1. Düşük | 7. Hazne kapaęı |
| 2. Yüksek | 8. Doęrayıcı |
| 3. Sap | 9. Hazne |
| 4. Blender ayaęı | 10. Ölçüm kabı |
| 5. ırpıcı yuvası |  Mosogotogépbén mosható |
| 6. ırpıcı | |

EKLENTİLERİ TAKMA/IKARMA

1. Cihazın fiřini prizden çekin.
2. Blender ayaęını takmak için, sapın ucuna kadar itin ve saat yönünde çevirin.
3. Blender ayaęını ıkarmak için, saat yönünün tersine çevirin ve blender ayaęını saptan çekerek ıkarın.

KULLANIM

1. Fişi prize takın.
 2. Düşük hız için üstteki düğmeye basın, düşük hızı kapatmak için düğmeyi yeniden serbest bırakın.
 3. Yüksek hız için alttaki düğmeye basın, yüksek hızı kapatmak için düğmeyi yeniden serbest bırakın.
- Genellikle fazla miktarlar, koyu karışımlar ve katı madde oranı sıvı oranından daha fazla olan malzemeler, daha uzun süre ve daha düşük hız gerektirir.
 - Küçük miktarlar, yoğunluğu az karışımlar ve sıvı oranı katı madde oranından daha fazla olan malzemeler daha kısa süre ve daha yüksek hız gerektirir.

BLENDER AYAĞI

- Genelde blender ayağı, normal bir blenderin yapabileceği her şeyi yapabilir, ancak daha hızlıdır ve daha az bulaşık çıkarır. Malzemeleri, pişireceğiniz tencere veya kaseinin içinde karıştırabilir, çırpabilir veya ezebilirsiniz.
- Hangi kabı kullanırsanız kullanın, kabın sağlam ve düz bir yüzey üzerinde olmasına dikkat edin ve kabı, çalışma tezgahının üzerinde hareket etmemesi için serbest elinizle destekleyin.
- Cihazı sıcak sıvılarda kullanırken, bıçağın yüzeye eğimle temas etmesine izin vermeyin, kase/tencere/kap dışına sıvı sıçratabilirsiniz.
- Cihazı, bıçak yiyecek kabının içine tamamen girene dek çalıştırmayın.
- Bıçağı yiyecek kabından çıkarmadan önce cihazı kapatın.

ÇIRPICI

1. Çırpıcıyı, çırpıcı yuvasının en alt noktasına kadar itin.
 2. Çırpıcıyı çıkarmak için, çırpıcı yuvasının dibinden çekin.
- Çırpıcıyı, çırpıcı yuvasının tabanı sıvısının içinde kalacak şekilde sıvıya daldırmayın.

DOĞRAYICI

Doğrayıcıyı, bir mini mutfak robotu olarak kullanabilirsiniz.

1. Doğrayıcının plastik kısmını kavrayın; parmaklarınızı bıçaktan mümkün olduğunca uzak tutun.
2. Hazneye, haznenin tabanındaki milin üzerine indirin.
3. Malzemeyi ekleyin; hazneyi 500 ml'şaretinin üzerinde doldurmayın.
4. Haznenin kapağını takın; doğrayıcının tepe kısmı, kapağın alt tarafındaki döndürme mekanizmasına oturacaktır.
5. Sapı, hazne kapağının üzerine takın.
6. Doğrayıcıyı, fasıllı olarak birkaç saniye boyunca çalıştırın, aksi takdirde yiyeceği aşırı işleme tehlikesi doğar.
7. Sapın fişini prizden çekin ve kapaktan çıkarın.
8. Kapağı hazneden yavaşça kaldırın; sürahiye damla düşmemesine dikkat edin.
9. Doğrayıcıyı, sadece plastik kısmından tutarak kaldırın.

TEMİZLİK VE BAKIM

1. Cihazı kapatın ve fişini prizden çekin.
2. Bıçaklara çok dikkat edin; onlarla asla doğrudan bir işlem yapmayın, naylon bir bulaşık fırçası kullanın.
3. Sapın yüzeyini yumuşak, nemli bir bezle silin.
4. Blender ayağının bıçaklı ucunu sıcak sabunlu suda, naylon bir fırça ile temizleyin.
5. Çırpıcıyı, doğrayıcıyı ve hazneyi ılık sabunlu suda yıkayın.
6. Çırpıcı yuvasını ve sürahi kapağını nemli bir bezle silerek temizleyin. Çırpıcı ve hazne için dişli kutularını içerdiklerinden her zaman kuru tutmaya çalışın.

 Bu parçaları bulaşık makinesinde de yıkayabilirsiniz.



GERİ DÖNÜŞÜM



Tehlikeli maddelerin yol açacağı çevre ve sağlık sorunlarını önlemek için, şu sembollerden biri ile işaretlenmiş cihazlar ve şarj edilebilir ve tek kullanımlık piller genel evsel atıklarla birlikte çöpe atılmamalıdır. Elektrikli ve elektronik ürünleri ve ilgili olabilecek şarj edilebilir ve tek kullanımlık pilleri her zaman resmi, uygun bir geri dönüşüm/toplama noktasına bırakın.

Bakanlıkça tespit ve ilan edilen kullanım ömrü 7 yıldır

Taşıma ve nakliye sırasında dikkat edilecek hususlar :

Ürünü düşürmeyiniz

Darbelere maruz kalmamasını sağlayınız

Cihazı nakliye sırasında orijinal ambalajında taşıyınız.

Citiți instrucțiunile, păstrați-le într-un loc sigur; dacă dați aparatul altcuiva, nu uitați să dați și instrucțiunile. Îndepărtați toate ambalajele înainte de folosire.

PREVEDERI IMPORTANTE DE SIGURANȚĂ

Respectați măsurile de siguranță de bază, inclusiv:

Acest aparat poate fi folosit de către persoane cu capacități fizice, senzoriale sau mentale reduse sau lipsite de experiență și cunoștințe dacă sunt supravegheate/instruite și înțeleg pericolele la care se supun.

Copiii nu trebuie să folosească sau să se joace cu aparatul.

Nu lăsați aparatul și cablul la îndemâna copiilor.

Utilizarea incorectă a aparatului poate produce leziuni.

Scoateți aparatul din priză înainte de asamblare, dezasamblare sau curățare.

Nu lăsați aparatul nesupravegheat atunci când este în funcțiune.

În cazul în care cablul este deteriorat, trebuie înlocuit de către fabricant, agentul de service sau orice altă persoană calificată, pentru a evita accidentele.

 Nu scufundați în niciun fel de lichid.

- Nu utilizați axul în ulei fierbinte – chiar și uleiul doar puțin fierbinte poate cauza arsuri grave.
- Nu încercați să spargeți gheață, nu încercați să tăiați carne crudă și aveți grijă la lame.
- Nu folosiți alte accesorii sau atașamente decât cele furnizate de noi.
- Nu folosiți aparatul în niciun alt scop decât cel descris în aceste instrucțiuni.
- Nu operați aparatul dacă este stricat sau nu funcționează corect.
- Dacă mixați lichide fierbinți într-o cratiță, luați întotdeauna cratița de pe foc și permiteți-i să se răcească puțin înainte de a mixa.
- Nu lăsați niciodată blenderul în cratiță, deoarece fundul cratiței ar putea fi încă foarte fierbinte și ar putea deteriora blenderul.
- Nu folosiți axul mai mult de 30 secunde, telul mai mult de 5 minute, tocătorul mai mult de 30 secunde, apoi lăsați motorul să se răcească timp de 2 minute înainte de a-l folosi din nou.

EXCLUSIV PENTRU UZ CASNIC

PĂRȚI COMPONENTE

- | | |
|---------------|---|
| 1. Mică | 7. Capacul vasului |
| 2. Mare | 8. Tocător |
| 3. Mâner | 9. Vas |
| 4. Ax | 10. Măsură |
| 5. Suport tel |  Lavabila în mașina de spălat vase |
| 6. Tel | |

MONTAREA/DEMONTAREA ACCESORIILOR

1. Scoateți aparatul din priză.
2. Pentru a monta axul, împingeți-l în capătul mânerului, apoi rotiți-l în sensul acelor de ceasornic.
3. Pentru a scoate axul, rotiți-l în sensul opus acelor de ceasornic, apoi scoateți-l de pe mâner, prin împingere.



UTILIZARE

1. Băgați întrerupătorul în priză.
 2. Apăsați butonul de sus pentru viteză redusă, eliberați-l pentru a opri.
 3. Apăsați butonul de jos pentru viteză mare, eliberați-l pentru a opri.
- În general, cantitățile mari, amestecurile dense și un procent mai mare de substanțe solide decât lichide sugerează un timp mai lung de preparare și o viteză mai mică.
 - Cantitățile mai mici, amestecurile mai puțin dense și mai multe lichide decât produse solide sugerează un timp de preparare mai scurt și viteze mai mari.

AXUL

- În general, axul poate face tot ceea ce poate face un blender normal, însă mai rapid, și necesitând mai puține lucruri de spălat – maioneză, milkshake-uri sau băuturi din fructe. Puteți amesteca, pasa sau face piure din ingrediente, în cratița sau bolul în care le veți găti.
- Indiferent de recipientul pe care îl folosiți, asigurați-vă că este așezat pe o suprafață stabilă, plată, și țineți-l cu mâna ca să nu cadă de pe suprafața de lucru.
- Atunci când utilizați axul în lichide fierbinți, nu lăsați lama să atingă suprafața, deoarece riscați să pulverizați lichid în afara bolului/tigăii/recipientului.
- Nu porniți aparatul până când lama nu se află în interiorul recipientului pentru alimente.
- Opriiți aparatul înainte de a ridica lama de pe recipientul pentru alimente.

TELUL

1. Împingeți telul în capătul suportului pentru tel.
 2. Pentru a scoate telul nu trebuie decât să îl trageți de pe capătul suportului pentru tel.
- Nu introduceți telul prin partea inferioară a suportului.

TOCĂTORUL

Puteți folosi tocătorul pe post de mini robot de bucătărie.

1. Țineți partea din plastic a tocătorului – aveți grijă să nu atingeți lama cu degetele.
2. Introduceți-l în vas, peste axul din partea de jos a vasului.
3. Adăugați ingredientele – nu depășiți limita marcată de 500 ml.
4. Puneți capacul vasului - partea de sus a tocătorului se montează în angrenajul din partea de sub capac.
5. Montați mânerul pe partea de sus a capacului vasului.
6. Folosiți tocătorul în ture de câteva secunde, altfel riscați să tocați prea tare.
7. Deconectați mânerul, apoi îndepărtați mânerul de pe capac.
8. Ridicați ușor capacul de pe vas – aveți grijă ca picăturile să cadă în vas în vas.
9. Țineți tocătorul numai de partea din plastic.

ÎNGRIJIRE ȘI ÎNTREȚINERE

1. Opriiți aparatul și scoateți-l din priză.
2. Fiți foarte atenți cu lamele - nu le manevrați direct, folosiți o perie din nailon.
3. Ștergeți suprafețele mânerului cu o cârpă ușor umedă.
4. Curățați capătul lamei axului în apă fierbinte cu detergent, folosind o perie din nailon.
5. Spălați telul, tocătorul și vasul în apă caldă cu detergent.
6. Ștergeți suportul pentru tel și capacul vasului cu o cârpă umedă. Încercați să le țineți uscate, deoarece conțin mecanisme pentru tel și vas.



Puteți spăla aceste componente în mașina de spălat vase.

RECICLAREA



Pentru a evita problemele de mediu și de sănătate cauzate de substanțele periculoase, aparatele și bateriile reîncărabile și cele obișnuite marcate cu unul dintre aceste simboluri, nu trebuie eliminate împreună cu deșeurile municipale nesortate. Eliminați întotdeauna produsele electrice și electronice și, după caz, bateriile reîncărabile și cele obișnuite, la un punct de reciclare/colectare corespunzător.

Прочетете инструкциите, запазете ги и ги предавайте, ако предавате и уреда. Отстранете всички опаковки преди употреба.

ВАЖНИ ПРЕДПАЗНИ МЕРКИ

Следвайте основните мерки за безопасност, включително:

Този уред може да се ползва от хора с ограничени физически, сетивни или умствени възможности, или без опит и познания, ако са наблюдавани/инструирани и осъзнават опасностите. Децата не трябва да използват или да играят с уреда.

Дръжте уреда и кабела далеч от достъпа на деца.

Неправилната употреба на уреда може да доведе до нараняване.

Изключете уреда от контакта преди сглобяване, разглобяване или почистване.

Не оставяйте уреда без наблюдение, докато е включен в контакта.

Ако кабелът е повреден, той трябва да се подмени от производителя, негов представител за сервизно обслужване или друго квалифицирано за тази цел лице, за да се избегне всякакъв риск.

 Да не се потапя в никакви течности.

- Не използвайте приставката за пасиране в горещо олио – дори умерено горещото олио може да предизвика голямо изгаряне.
- Не се опитвайте да натрошавате лед, не се опитвайте да накълцате сурово месо и внимавайте много с остриетата.
- Не използвайте аксесоари или приставки, различни от тези, предоставени от нас.
- Не използвайте уреда за други цели, освен тези, описани в настоящите инструкции.
- Не използвайте уреда, ако е повреден или не работи изрядно.
- Ако блендирате горещи течности в тиган, преди да пристъпите към това действие, не забравяйте да го отстраните от котлона и да го оставите да се охлади.
- Никога не оставяйте блендера в тигана, тъй като е възможно долната му част все още да е доста гореща и това може да повреди блендера.
- Не използвайте приставката за пасиране за повече от 30 секунди, телта за разбиване за повече от 5 минути, приставката за надробяване за повече от 30 секунди, след това оставете двигателят да се охлади за 2 минути, преди да го използвате отново.

САМО ЗА ДОМАШНА УПОТРЕБА

ЧАСТИ

- | | |
|---------------------------------|--|
| 1. Ниска | 7. Капак на каната |
| 2. Висока | 8. Приставка за надробяване |
| 3. Дръжка | 9. Купа |
| 4. Приставка за пасиране | 10. Мерителна чаша |
| 5. Държач на телта за разбиване |  Може да се мие в съдомиялна машина |
| 6. Тел за разбиване | |

ПОСТАВЯНЕ/СВАЛЯНЕ НА ПРИСТАВКИ

1. Изключете уреда от захранването.
2. За да поставите приставката за пасиране я натиснете върху края на дръжката и я завъртете по посока на часовниковата стрелка.
3. За да свалите приставката за пасиране, завъртете я обратно на часовниковата стрелка, след това я издърпайте от дръжката.

УПОТРЕБА

1. Включете щепсела в захранващия контакт.
 2. Натиснете горния бутон за ниска скорост и го пуснете, за да изключите.
 3. Натиснете долния бутон за висока скорост и го пуснете, за да изключите.
- По принцип, големите количества, гъстите смеси и голямото съотношение на твърди частици предполагат по-дълга настройка на времето и по-ниски скорости.
 - По-малките количества, по-редките смеси и повечето течности, отколкото твърди частици, предполагат по-кратки настройки на времето и по-високи скорости.

ПРИСТАВКА ЗА ПАСИРАНЕ

- Принципно, приставката за пасиране може да върши всичко, което може да прави един обикновен пасатор, но по-бързо и с по-малко миене може да приготвяте майонеза, млечни шейкове, смути или плодови напитки.. Можете да смесвате, смилате или пюрирате съставките в тигана или в купата, в които ще ги готвите.
- Какъвто и съд да използвате, уверете се, че той е върху стабилна, плоска повърхност и го подкрепяйте със свободната си ръка, за да предотвратите разместването му по работната повърхност.
- Когато я използвате в горещи течности, не позволявайте острието да удря повърхността под ъгъл, понеже може да разпръснете течност извън купата/тигана/съда.
- Не включвайте, докато острието не е вътре в съда за храната.
- Изключете, преди да повдигнете острието от съда за храната.

ТЕЛТА ЗА РАЗБИВАНЕ

1. Притиснете телта за разбиване към дъното на държача на телта за разбиване.
2. За да свалите телта за разбиване, просто я издърпайте от дъното на държача на телта за разбиване.
- Не потапяйте телта за разбиване след дъното на държача на телта за разбиване.

ПРИСТАВКАТА ЗА НАДРОБЯВАНЕ

Можете да използвате приставката за надробяване като мини кухненски робот.

1. Дръжте пластмасовата част на приставката за надробяване – пазете пръстите си достатъчно далеч от острието.
2. Поставете я в купата, върху шпиндела на дъното на купата.
3. Добавете съставките – не пълнете купата над маркировката 500ml.
4. Поставете капака на купата – горната част на приставката за надробяване се вмести в задвижването от долната страна на капака.
5. Поставете дръжката отгоре върху капака на купата.
6. Използвайте приставката за надробяване на импулси от по няколко секунди, иначе рискувате да я претоварите.
7. Изключете дръжката от контакта, след това свалете дръжката от капака.
8. Повдигайте внимателно капака на купата – внимавайте да не попаднат капки в каната.
9. Повдигайте приставката за надробяване само за пластмасовата част.



ГРИЖИ И ПОДДРЪЖКА

1. Изключете уреда и го извадете от контакта.
2. Много внимавайте с остриетата – не ги докосвайте директно, използвайте найлонова четка за миене.
3. Избършете повърхностите на дръжката с мека влажна кърпа.
4. Почиствайте режещия край на приставката за пасиране с гореща вода и сапун, и с найлонова четка.
5. Мийте телта за разбиване, приставката за надробвяване и купата с топла сапунена вода.
6. Избърсвайте държача на телта за разбиване и капака на каната с влажна кърпа. Опитайте се да ги запазите сухи, тъй като в тях се намират предавателните кутии за телта за разбиване и за купата.



Можете да измиете тези части в съдомиялна машина.

РЕЦИКЛИРАНЕ



За да се избегнат екологични и здравни проблеми поради наличие на опасни субстанции, уредите, акумулаторните и неакумулаторните батерии, обозначени с един от тези символи, не трябва да се изхвърлят заедно с несортирани общински отпадъци. Винаги изхвърляйте електрически и електронни продукти и, където е приложимо, акумулаторни и неакумулаторни батерии, на подходящо официално място за рециклиране/събиране.

Прочитайте інструкції, збережіть їх. При передачі, супроводьте прилад інструкцією. Перед застосуванням виробу, зніміть з нього упаковку.

ВАЖЛИВІ ЗАХОДИ БЕЗПЕКИ

Дотримуйтесь основних застережних заходів, у тому числі наступних:

Використання даного пристрою особами з обмеженими фізичними, сенсорними або розумовими здібностями, нестачею досвіду та знань допускається за умови контролю або інструктажу і усвідомлення пов'язаних ризиків.

Діти не повинні використовувати прилад або грати з ним.

У жодному разі не дозволяйте дітям гратися з пристроєм.

Неправильне використання приладу може призвести до травмування.

Від'єднайте пристрій від мережі живлення перед збиранням, розбиранням і очищенням.

Не залишайте пристрій без нагляду, якщо він є включеним в розетку.

Якщо кабель пошкоджено, для попередження небезпеки, його має замінити компанія-виробник, її агент з обслуговування або інша не менш кваліфікована особа.

 Не занурюйте в будь-яку рідину.

- Не використовуйте трубку з гарячою олією
- Не намагайтеся подрібнювати лід, не намагайтеся шинкувати сире м'ясо. Використовуйте ножі з великою обережністю.
- Використовуйте лише ті аксесуари чи додаткове приладдя, яке постачається в комплекті з пристроєм.
- Не використовуйте пристрій для жодних цілей, окрім тих, які зазначено в цьому посібнику.
- Не використовуйте пристрій, якщо він є пошкодженим чи несправним.
- Якщо обробляються гарячі рідини у сковорідці, обов'язково зніміть сковорідку з плити та перед обробкою зачекайте, доки вона трохи охолоне.
- Не залишайте блендер лежати у сковорідці, оскільки дно сковорідки може бути ще дуже гарячим, і це може призвести до пошкодження блендера.
- Не використовуйте насадку блендера більше 30 секунд, віночок більше 5 хвилин або подрібнювач більше 30 секунд. Дайте двигуну охолонути протягом 2 хвилин, перш ніж знову використати його.

ПРИЗНАЧЕНО ВИКЛЮЧНО ДЛЯ ВИКОРИСТАННЯ ВДОМА

ІЛЮСТРАЦІЇ

- | | |
|-------------------------|--|
| 1. Низька швидкість | 7. Кришка склянки блендера |
| 2. Висока швидкість | 8. Лезо |
| 3. Ручка | 9. Склянка блендера |
| 4. Трубка | 10. Мірна склянка |
| 5. Фіксатор для віночка |  Можна мити в посудомийній машині |
| 6. Вінчик для збивання | |



ВСТАНОВЛЕННЯ Й ЗНЯТТЯ НАСАДОК

1. Від'єднайте пристрій від мережі живлення.
 2. Щоб встановити трубку, насадіть її на кінець ручки та поверніть проти годинникової стрілки.
 3. Щоб зняти трубку, поверніть її за годинниковою стрілкою та потягніть.
-

USING

1. Вставте штепсель у розетку.
 2. Щоб увімкнути пристрій на низькій швидкості, натисніть верхню кнопку, щоб вимкнути — відпустіть.
 3. Щоб увімкнути пристрій на високій швидкості, натисніть нижню кнопку, щоб вимкнути — відпустіть.
- Велика кількість чи висока щільність продуктів або високий вміст твердих речовин порівняно з рідиною потребують більшої тривалості обробки та меншої швидкості обертання.
 - Для меншої кількості чи нижчої щільності або більш високого вмісту рідини порівняно з твердими речовинами потрібна менша тривалість обробки та вища швидкість обертання.
-

ТРУБКА

- Як правило, насадка блендера може робити все те ж, що і звичайний блендер, але швидше і з меншими витратами на миття посуду, наприклад, готувати майонез, молочні коктейлі, смузі або морси. Ви можете змішати, подрібнити або зробити пюре з інгредієнтів у каструлі або мисці, в якій ви збираєтеся їх готувати.
 - Який контейнер ви б не використовували, встановіть його на стійку рівну поверхню й підтримуйте вільною рукою, щоб він не пересувався по робочій поверхні.
 - У разі використання в гарячих рідинах не занурюйте лезо під кутом до поверхні, щоб не пролити рідину поза миску, сковорідку чи контейнер.
 - Не вмикайте, доки не вставите лезо в харчовий контейнер.
 - Вмикайте, перш ніж дістати лезо з харчового контейнера.
-

ВІНОЧОК

1. Вставте віночок у нижню частину тримача віночка.
 2. Щоб зняти віночок, просто витягніть його з нижньої частини тримача віночка.
- Не занурюйте віночок за нижню частину утримувача віночка.
-

ЕКСПЛУАТАЦІЯ ПОДРІБНЮВАЧА

Ви можете використовувати подрібнювач як міні-кухонний комбайн.

1. Тримайте пластикову частину леза так, щоб пальці не торкалися леза.
2. Опустіть блок ножів на шпindel ь у нижній частині чаші.
3. Додайте інгредієнти, але не наповнюйте миску вище позначки 500 мл.
4. Встановіть кришку чаші – верхня частина подрібнювача вставляється в привід у нижній частині кришки.
5. Прикріпіть ручку до верхньої частини кришки чаші.
6. Використовуйте чоппер чергами по кілька секунд, інакше двигун може перегрітися і вийти з ладу.
7. Від'єднайте блендер від електрики, потім змініть насадку з кришки.
8. Обережно підніміть кришку з чаші – стежте за тим, щоб краплі не потрапили в чашу.
9. Піднімайте лезо лише за пластикову частину.

ДОГЛЯД ТА ТЕХНІЧНЕ ОБСЛУГОВУВАННЯ

1. Вимкніть пристрій та від'єднайте його від мережі живлення.
 2. Будьте дуже обережні з лезами — не беріться безпосередньо за них; для чищення користуйтеся нейловою щіткою для миття.
 3. Протріть поверхні ручки чистою вологою тканиною.
 4. Мийте гострі частини леза трубки в гарячій мильній воді за допомогою щітки з нейлоновими щетинками.
 5. Вимийте віночок, подрібнювач і чашу в теплій мильній воді.
 6. Протріть тримач віночка та кришку чаші вологою тканиною. Намагайтеся, щоб вони були сухими, оскільки вони містять редуктори для віночка та миски.
-  Вимийте віночки та гачки в гарячій воді з милом або в кошику для столових приборів вашої посудомийної машини.

АХИСТ НАВКОЛИШНЬОГО СЕРЕДОВИЩА



Для того, щоб уникнути загроз для здоров'я і навколишнього середовища, через шкідливі речовини в електричних та електронних товарах, прилади, відмічені даними символом, повинні утилізуватися не як не відсортовані побутові відходи, а як відновлені або повторно використані. Завжди утилізуйте електричні та електронні вироби, де застосовано, акумуляторні та неакумуляторні батареї, у відповідному офіційному пункті утилізації / збору.

اقرأ التعليمات واحفظها في مكان آمن. في حالة اهداء الجهاز لشخص آخر ارفق معه التعليمات. يجب ازالة جميع الأغلفة قبل الاستعمال.

اجراءات امان ضرورية

يجب اتخاذ اجراءات الامان الاساسية التالية:

- يمكن استخدام هذا الجهاز بواسطة الأشخاص ذوي القدرات الجسمانية أو الحسية أو العقلية المنخفضة أو عديمي الخبرة والمعرفة إذا تم الإشراف عليهم/تعليمهم ويفهمون المخاطر المعنية. يجب ألا يستخدم الأطفال الجهاز أو يعيثوا به.
- اجعل الجهاز والكبل بعيدا عن متناول الأطفال.
- يمكن أن يسبب إساءة استخدام الجهاز إصابات.
- افصل الجهاز قبل تجميعه أو تفكيكه أو تنظيفه.
- لا تترك الجهاز دون مراقبة أثناء التوصيل.
- إذا كان السلك متضررا فاطلب استبداله في الشركة المصنعة في مكتبها للبيع أو عن طريق مهني محترف، لمنع أي حادث ممكن.

⚠ لا يجوز الغمر في أي سائل.

- لا تستخدم العصا في زيت ساخن - فحتى الزيت متوسط السخونة يمكن أن يؤدي إلى حرق سيئ.
- لا تحاول تقطيع الثلج ولا تحاول تقطيع اللحم النيئة وتوخي الحذر الشديد مع الشفرات.
- لا تستخدم أي أداة غير التي تكون مع الجهاز.
- لا تستخدم الجهاز لأغراض غير مقرررة في التعليمات.
- لا تستخدم الجهاز إذا كان تالفا أو لا يعمل بصورة صحيحة.
- إذا كان يتم مزج سوائل ساخنة في وعاء، قم دائما بإبعاد الوعاء عن الحرارة ودعه يبرد قليلاً قبل المزج.
- لا تترك الخلاط مطلقاً في الوعاء لأن أسفل الوعاء يمكن أن يكون ساخناً جداً ويتلف الخلاط..
- لا تستخدم العصا لأكثر من 30 ثانية دقيقتين والمضرب لأكثر من 5 دقائق والقاطعة لأكثر من 30 ثانية ثم اترك الموتور باردا لمدة دقيقتين قبل استخدامه مرة أخرى.

للاستعمال المنزلي فقط

الرسومات

- | | |
|----------------|--|
| 1. منخفض | 7. غطاء الوعاء |
| 2. مرتفع | 8. القاطعة |
| 3. المقبض | 9. وعاء |
| 4. عصا | 10. كوب القياس |
| 5. حامل المضرب |  خزانة غسالة الصحون |
| 6. المضرب | |

تركيب/إخراج الملحقات

- افصل الجهاز قبل تركيب أو إخراج العصا.
- لتركيب العصا، ادفعها على طرف المقبض وأدراها في اتجاه عقارب الساعة.
- لإخراج العصا، أدراها عكس اتجاه عقارب الساعة ثم اسحب العصا من المقبض.

الاستخدام

- ضع القابس في مقبس الطاقة.
 - اضغط الزر العلوي للسرعة المنخفضة واتركه للإيقاف.
 - اضغط الزر العلوي للسرعة العالية واتركه للإيقاف.
- بشكل عام وللكميات الكبيرة والخليط الكثف والمستوى العالي من المواد الصلبة مقارنة مع المواد السائلة، ينصح استخدام أوقات طويلة وسرعة بطيئة.
 - للكميات القليلة والخلاطات الخفيفة التي تحتوي على سائل أكثر من المواد الصلبة، ينصح باستخدام أوقات قصيرة وسرعة عالية.

العصا

- وعموماً، يمكن أن تقوم العصا بأي شيء يقوم به الخلاط العادي ولكن بشكل أسرع وغسيل أقل - قم بعمل المايونيز وعصائر اللبن أو مشروبات العصير أو مشروبات الفاكهة في الدورق. ويمكنك خلط مكونات اللب أو البوريه في مقلاة أو وعاء ستقوم بطهيها فيه.
- ومهما كان الوعاء الذي تستخدمه، تأكد من وضعه على سطح مستو ثابت وأسندة بيدك لمنعه من الحركة على سطح العمل.
- لا تغمر العصا بعد أعلى الأنبوب المتوازي الجانبين.
- سوف تتحمل عصا درجات حرارة قريبة من نقطة الغليان. وعند استخدامها في سوائل ساخنة، لا تدعها تكسر السطح بزوايا حيث قد ترش سائلا خارج المقلاة/الوعاء.
- لا تقم بالتشغيل إلى أن تصبح الشفرة داخل وعاء الطعام
- الإيقاف قبل رفع الشفرة من وعاء الطعام

المضرب

1. ادفع المضرب في الجزء السفلي لحامل المضرب.
2. وإخراج المضرب، اسحبه من الجزء السفلي لحامل المضرب،
- لا تغمر المضرب بعد الجزء السفلي لحامل المضرب.

القاطعة

- يمكنك استخدام القاطعة كمعالج طعام صغير.
1. أمسك الجزء البلاستيكي للقاطعة - اجعل أصابعك بعيدة عن الشفرة.
 2. أنزله في الوعاء على عمود الدوران في أسفل الوعاء.
 3. أضف المكونات - لا تملأ الوعاء فوق علامة 500 مللي لتر.
 4. قم بتثبيت غطاء الوعاء - يتم تركيب أعلى القاطعة في المحرك في الجانب السفلي للغطاء.
 5. قم بتثبيت المقيض بأعلى غطاء الوعاء.
 6. استخدم القاطعة على نوبات تستغرق بضع ثوان، وإلا فإنك تخاطر بتحميلها أكثر من اللازم.
 7. افصل المقيض ثم أخرج المقيض من الغطاء.
 8. ارفع الغطاء من الوعاء برفق - احرص على عدم سقوط أي قطرات في الإبريق.
 9. ارفع القاطعة فقط بالجزء البلاستيكي.

العناية والصيانة

1. أوقف الجهاز وافصله.
 2. توخي الحذر الشديد مع الشفرات - لا تتعامل معها مباشرة واستخدم فرشاة غسيل من النايلون.
 3. امسح أسطح المقيض بقطعة قماش مبللة ناعمة.
 4. نظف طرف شفرة العصا في ماء صابوني ساخن بفرشاة من النايلون.
 5. اغسل المضرب والقاطعة والوعاء والدورق في ماء صابوني دافئ.
 6. امسح حامل المضرب وغطاء الإبريق بقطعة قماش مبللة.
 7. حاول إبقاءها جافة لأنها تحتوي على علب تروس المضرب والإبريق.
- ويمكنك غسل هذه الأجزاء في غسالة صحون.

إعادة التدوير

لتجنب المشاكل البيئية والصحية الناجمة عن المواد الخطرة، يجب عدم التخلص من الأجهزة، والبطاريات القابلة لإعادة الشحن والبطاريات غير القابلة لإعادة الشحن التي تحمل علامة واحدة من هذه الرموز مع نفايات البلدية غير المصنفة. يجب دائماً التخلص من المنتجات الكهربائية والإلكترونية، وكذلك إذا أمكن، البطاريات القابلة لإعادة الشحن وغير القابلة لإعادة الشحن، في نقطة رسمية مناسبة لإعادة التدوير/تجميع المخلفات.



27140-56 220-240V~50/60Hz 500 Watts 

27140-56 220-240В~50/60Гц 500 Вт 

T22-9004002