



HASZNÁLATI ÚTMUTATÓ

VEZETÉKNÉLKÜLI

SOUNDBAR

Kérjük, a készülék használata előtt olvassa el figyelmesen ezt a kézikönyvet, és őrizze meg későbbi felhasználás céljára.

Típus

S60TR (S60TR, SPT5-W), SPT8-S

Soundbar gyors útmutató

A termék telepítése és használata

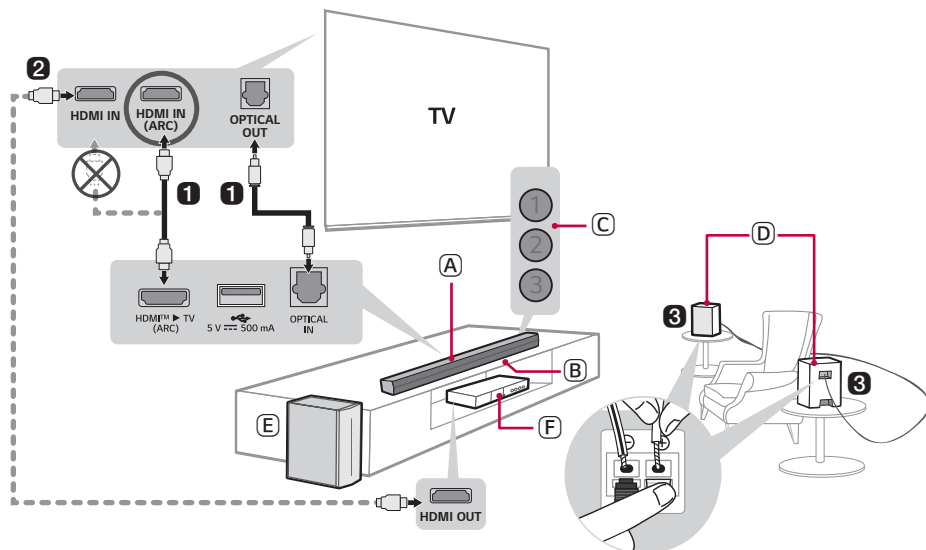

- 1** Csatlakoztassa a Sound Bar-t a TV-hez optikai kábel vagy HDMI-kábel segítségével.



- A** Sound Bar
- B** Távirányító vevő
- C** Állapot LED (1 2 3)
- D** Hátsó hangszórók
- E** Vezeték nélküli mélynyomó - Telepítse a Sound Bar közelében.
- F** Külső eszköz - (Blu-ray lejátszó, játékkonzol stb.)

- 2 Ha külső eszközt használ (pl. Set-top box, Blu-ray lejátszó, játékkonzol stb.), csatlakoztassa a TV-hez HDMI-kábellel.
- 3 Csatlakoztassa a hátsó hangszórókat egy hangszórókábellel. Amikor a hátsó hangszórókat csatlakoztatja, csatlakoztassa a fekete csíkos kábelt az egyes hangszórók negatív csatlakozóihoz, a fennmaradó kábelt pedig az egyes hangszórók pozitív csatlakozóihoz.
- 4 Csatlakoztassa a tápellátáshoz a következők sorrendben: vezeték nélküli mélynyomó → vezeték nélküli hangszórók → Soundbar. Majd kapcsolja be a Soundbar hangfalat. Amikor a kapcsolat automatikusan létrejön a Soundbar hangfallal, a vezeték nélküli mélynyomó és a hátsó hangfal LED-jei zölden világitanak. (→ Lásd a(z) „A termék csatlakoztatása” fejezeteket a(z) 6. oldalon.)

5 Az egység csatlakoztatása okostelefonhoz Bluetooth-on keresztül (→ Lásd a(z) „Csatlakozás Bluetooth-on keresztül” fejezeteket a(z) 38. oldalon.)



-
- 1 Koppintson a **Beállítások**  gombra az okostelefonján, és válassza a **Bluetooth** lehetőséget. Kapcsolja be a **Bluetooth** funkciót. (**Ki** > **Be**)
 - 2 Nyomja meg a **Bluetooth-párosítás**  gombot. Pillanatokon belül a LED1 és a LED2 fehérén villog.
 - 3 Keresse meg és koppintson a termékre az okostelefonján. A termék „LG S60TR(XX)” néven jelenik meg.
 - 4 Ha a termék **Bluetooth**-on keresztül csatlakozik okostelefonjához, a LED1 és LED2 fehérén világit.

6 Csatlakozás a LG Soundbar alkalmazáshoz (→ Lásd a(z) „Csatlakozás okostelefonnal az LG Soundbar alkalmazást segítségével” fejezeteket a(z) 41. oldalon.)

-
- 1 Az okostelefonján keresse meg és telepítse a **LG Soundbar alkalmazást** a Google Play vagy App Store áruházban.
 - 2 A használatról további tudnivalókat a [Beállítások] között a [Súgó] elemnél talál.

A soundbar manuális csatlakoztatása a vezeték nélküli mélynyomóhoz vagy a hátsó hangszóróhoz (→ Lásd a(z) „A vezeték nélküli mélynyomó kézi csatlakoztatása”, „Manuális csatlakozás” fejezeteket a(z) 8, 11. oldalon.)

Ha egy piros LED-et lát a vezeték nélküli mélynyomón vagy a hátsó hangszórón, az azt jelenti, hogy a Soundbar nincs csatlakoztatva a hangszórókhöz. Ebben az esetben kösse össze őket a következő sorrendben.

- ① Nyomja meg a **Bekapcsolás**  gombot a Sound Baron a kikapcsoláshoz.
- ② Nyomja meg a vezeték nélküli mélynyomó vagy a hátsó hangszóró hátoldalán levő **PAIRING** gombot. Ellenőrizze, hogy mindegyik LED zölden villog-e.
 - Ha továbbra is piros LED-et lát a vezeték nélküli mélynyomón, nyomja meg hosszan a mélynyomó hátulján található gombot.
- ③ Nyomja meg a **Bekapcsolás**  gombot a Sound Baron a bekapcsoláshoz.
- ④ Ha továbbra is piros LED-et lát a vezeték nélküli mélynyomón, nyomja meg hosszan a mélynyomó hátulján található gombot.

Soundbar gyors útmutató

- 2 A termék telepítése és használata

Telepítés

- 6 A termék csatlakoztatása
- 13 Térhatású hang beállítása

A termék felfedezése

- 17 Elülső
- 22 Vissza
- 23 A távirányító felfedezése

Különbéle beállítások a kényelem érdekében

- 26 Kényelmes funkciók
- 27 A beállítások megváltoztatása
- 28 Hangolás
- 29 Hangos visszajelzés funkció

Csatlakozás a TV-hez

- 30 Csatlakozás optikai kábellel
- 32 Csatlakozás Bluetooth-on keresztül
- 33 Csatlakozás HDMI-kábellel

Csatlakozás külső eszközhöz

- 35 Csatlakozás HDMI-kábellel
- 37 Csatlakozás optikai kábellel

A termék használata audiorendszerként

- 38 Csatlakozás Bluetooth-on keresztül
- 41 Csatlakozás okostelefonnal az LG Soundbar alkalmazást segítségével
- 43 Csatlakozás USB-tárolóeszközhöz

A termék falra szerelése

- 45 Ellenőrzés falra szerelés előtt
- 47 A termék falra szerelése

Biztonsági óvintézkedések

- 49 Biztonság és szabályozás
- 52 A termékkel való visszaélés megelőzése

Mielőtt jelentené a termék meghibásodását

- 56 Hibaelhárítás

Melléklet

- 59 Adatok
- 61 Bejegyzett védjegyek és licenckek
- 62 Információk a nyílt forráskódú szoftverrel kapcsolatban
- 63 A termék kezelése

Telepítés

A termék csatlakoztatása

Gazdagabb hangminőséget élvezhet, ha a soundbart a vezeték nélküli mélynyomóhoz csatlakoztatja.

A vezeték nélküli mélynyomó automatikus csatlakoztatása

A telepítés befejezése után a vezeték nélküli mélynyomó automatikusan csatlakozik a soundbar hangfalhoz. Csatlakoztassa a soundbar hangfalat a mélynyomóhoz a következő sorrendben.

- 1 Dugja be a tápkábelt a vezeték nélküli mélynyomóba.
- 2 Dugja be a vezeték nélküli mélynyomóhoz csatlakoztatott tápkábelt egy konnektorba.
- 3 Dugja be a tápkábelt a soundbarba.
- 4 Dugja be a soundbarhoz csatlakoztatott tápkábelt egy csatlakozóaljzatba.
- 5 Nyomja meg a **Bekapcsolás**  gombot a soundbar hangfalon annak bekapcsolásához.

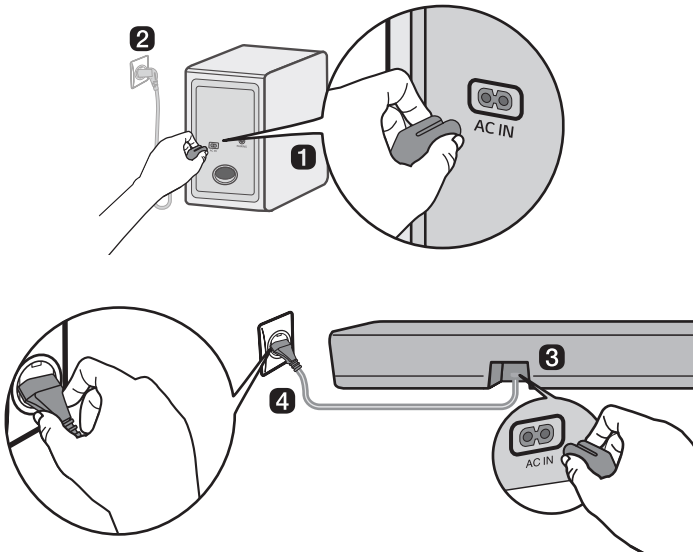

- 6 Amikor a kapcsolat automatikusan létrejön, látni fogja, hogy a vezeték nélküli mélynyomón lévő LED zölden kigyullad.

A kapcsolat ellenőrzése a vezeték nélküli mélynyomón lévő LED-del

A kapcsolat állapotát a vezeték nélküli mélynyomón lévő LED segítségével ellenőrizheti.

LED színe	Állapot
Zölden villog	Csatlakozás folyamatban
Zöld	Sikeres csatlakozás
Piros	Rossz a kapcsolat, vagy a mélynyomó készenléti állapotban van
Ki	A tápkábel nincs csatlakoztatva

A vezeték nélküli mélynyomó kézi csatlakoztatása

Ha egy piros LED-et lát a vezeték nélküli mélynyomón, akkor a Soundbar nincs csatlakoztatva a mélynyomóhoz. Ebben az esetben a következő sorrendben csatlakoztassa őket.

- 1 Nyomja meg a **Bekapcsolás**  gombot a soundbar hangfalon annak kikapcsolásához.
- 2 Nyomja meg a vezeték nélküli mélynyomó hátoldalán levő **PAIRING** gombot. Ellenőrizze, hogy a mélynyomón lévő LED zölden villog-e. Ha továbbra is piros LED-et lát a vezeték nélküli mélynyomón, nyomja meg hosszan a mélynyomó hátulján található gombot.

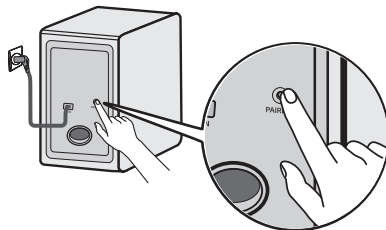

- 3 Nyomja meg a **Bekapcsolás**  gombot a soundbar hangfalon annak bekapcsolásához.
- 4 Amikor a kapcsolat létrejött, látni fogja, hogy a vezeték nélküli mélynyomón lévő LED zölden világít.

✓ Megjegyzés

- A soundbar hangfalat a vezeték nélküli mélynyomóhoz lehető legközelebb telepítse. Minél kisebb a soundbar és a vezeték nélküli mélynyomó közötti távolság, annál jobb a hangminőség.
- Ellenőrizze, hogy a soundbar és a vezeték nélküli mélynyomó között nincs-e akadály.
- A vezeték nélküli interferencia elkerülése érdekében tartson legalább 1m távolságot a soundbar vagy a vezeték nélküli mélynyomó és minden olyan perifériás eszköz között, amely erős elektromágneses hullámokat generál (pl. vezeték nélküli routerek, mikrohullámú sütők stb.).

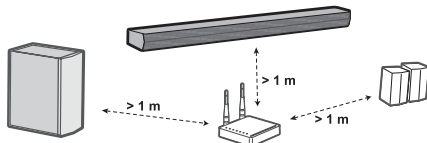

A hátsó hangszórók csatlakoztatása

Automatikus kapcsolat

A telepítés befejezése után a hátsó hangszóró automatikusan csatlakozik a soundbarhoz. Csatlakoztassa a soundbar hangfalat a hátsó hangszóróhoz a következő sorrendben.

- 1 Csatlakoztassa a hangszórókábeleket a hátsó hangszórók megfelelő csatlakozóihoz (bal, jobb). Csatlakoztassa a fekete csíkos kábelt a negatív csatlakozóhoz, a másik kábelt pedig a pozitív csatlakozóhoz.

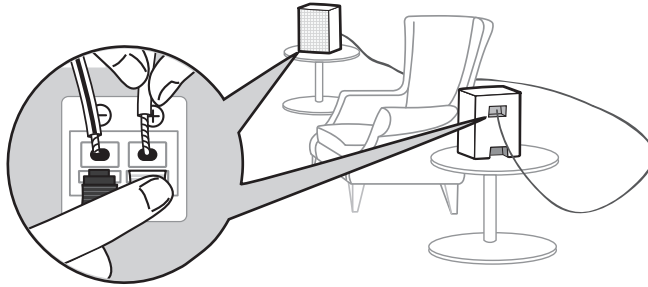

- 2 Csatlakoztassa a tápkábelt a hátsó hangszóróhoz.
- 3 Dugja be a hátsó hangszóróhoz csatlakoztatott tápkábelt egy csatlakozóaljzatba.
- 4 Nyomja meg a **Bekapcsolás** (⏻) gombot a soundbar hangfalon annak bekapcsolásához.
- 5 Amikor a kapcsolat automatikusan létrejön, látni fogja, hogy a hátsó hangszórón lévő LED zölden világít.

✓ Megjegyzés

- Kérjük, csak a termékhez kapott hangszórókat használja. Más hangszórók használata meghibásodást okozhat.
- Csatlakoztassa a hangszórókábeleket a megfelelő csatlakozókhöz. Csatlakoztassa a pozitív kábelhez a pozitív, a negatív kábelt pedig a negatív csatlakozóhoz. A helytelenül csatlakoztatott kábel torzítja a hangot, vagy nem eredményez mélyhangokat.
- Csatlakoztassa a terméket a vásárláskor kapott hangszórókhöz és kábelekhöz.
 - Ha a terméket nem a vásárláskor mellékelt hangszórókhöz vagy kábelekhöz csatlakoztatja, akkor a hangminőség romolhat vagy a hangszóró meghibásodhat.
- Ha hangszórókat csatlakoztat a termékhez, csak egy hangszórót csatlakoztasson a hangszóróhoz illő kimeneti porthoz.
 - Ha több hangszórót csatlakoztat egy kimeneti porthoz, az a termék vagy a hangszóró meghibásodását okozhatja.
- Ha a tápcsatlakozó helyzete eltér a hátsó hangszórók beszerelésekor, az **LG Soundbar alkalmazást** keresztül módosíthatja a hátsó hangszórók Bal/Jobb csatornájának helyzetét.

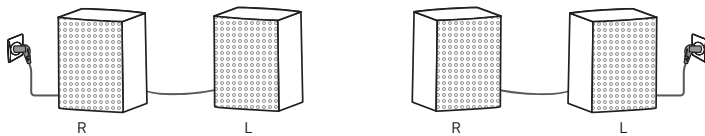

A kapcsolat állapotának ellenőrzése a LED színével

A csatlakozás állapotát a hátsó hangszórón lévő LED-del ellenőrizheti.

LED színe	Állapot
Zölden villog	Csatlakozás folyamatban
Zöld	Sikeres csatlakozás
Piros	Rossa a kapcsolat, vagy a hátsó hangszórók készenléti állapotban vannak
Ki	A tápkábel nincs csatlakoztatva

Manuális csatlakozás

Ha egy piros LED-et lát a hátsó hangszórón, az azt jelenti, hogy a soundbar nincs csatlakoztatva a hátsó hangszórókhoz. Ebben az esetben a következő sorrendben csatlakoztassa őket.

- 1 Nyomja meg a **Bekapcsolás**  gombot a soundbar hangfalon annak kikapcsolásához.
- 2 Nyomja meg a vezeték nélküli mélynyomó hátoldalán lévő **PAIRING** gombot. Ellenőrizze, hogy a hátsó hangszórón lévő LED villog-e.

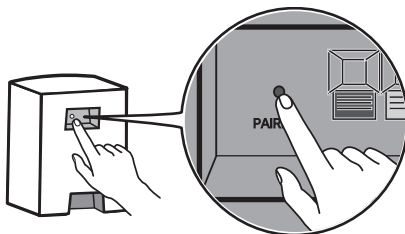

- 3 Nyomja meg a **Bekapcsolás**  gombot a soundbar hangfalon annak bekapcsolásához.
- 4 Amikor a kapcsolat létrejött, látni fogja, hogy a hátsó hangszórón lévő LED zölden kigyullad.

✓ Megjegyzés

- Tartsa a hátsó hangszórókat legalább 30 cm-re a tévétől vagy a monitortól.
- A vezeték nélküli interferencia elkerülése érdekében tartson legalább 1m távolságot a soundbar vagy a hátsó hangszórók és minden olyan perifériás eszköz között, amely erős elektromágneses hullámokat generál (pl. vezeték nélküli routerek, mikrohullámú sütők stb.).

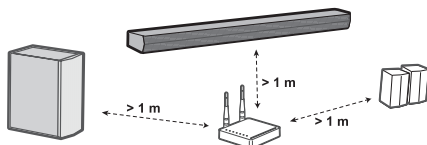

Kábelek rendszerezése (opcionális)

A hangszórókábelt a mellékelt kábelkötözőkkel rendezheti el.

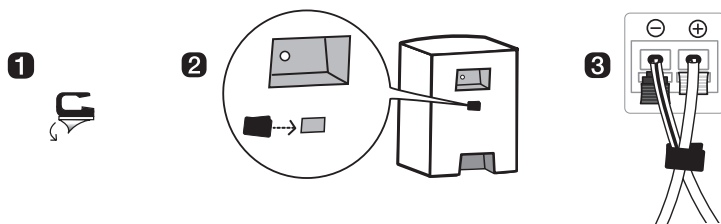

✓ **Megjegyzés**

- Az összes csatlakoztatás befejeztével, szükség szerint elrendezheti a kábeleket.
-

Térhatású hang beállítása

A térhatású hang funkció lehetővé teszi, hogy a hangszórók több hangcsatorna által előállított, magával ragadó 3D hangot adjanak ki függetlenül az eredetileg rögzített tartalom csatornáitól.

Például, ha 2.0-ás csatornán rögzített zenét hallgat normál hanghatásokkal, akkor a következő különbséget hallhatja.

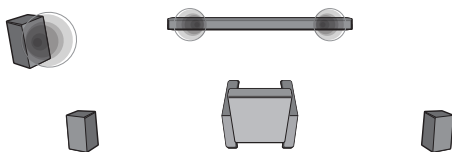

Ha a térhatású hang ki van kapcsolva

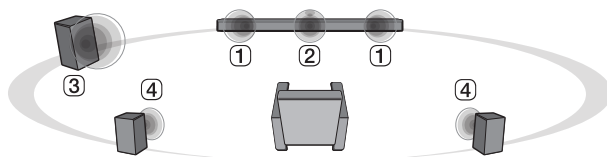

Ha a térhatású hang be van kapcsolva

✓ Megjegyzés

• A hangszóró pozíciói a következők.

- ① Első hangszórók
 - ② Középső hangszórók
 - ③ Mélynyomó
 - ④ Hátsó hangszórók
-

Térhatású hang be/ki

1 Nyomja meg a **Beállítások**  gombot. A LED2 fehérén villog.

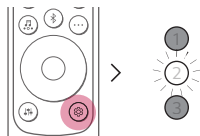

2 Amíg a LED2 villog, nyomja meg egyszer a Bal/Jobb gombot a térhangzás beállításához.

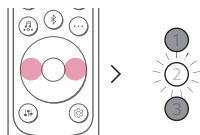

3 Amíg a LED2 villog, nyomja meg a **Fel/Le** gombot. Ha a térhatású hang beállítása be van kapcsolva, a LED1 fehérén villog. Ha a térhangzás ki van kapcsolva, a LED3 fehérén villog.

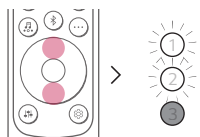



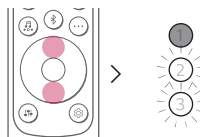

















(Be)



(Ki)

Hangszóró hangja a bemeneti csatornák alapján

Hanghatások		
Bemenet	Kimenet	
	A hátsó hangszórók nincsenek csatlakoztatva	A hátsó hangszórók csatlakoztatva
AI SOUND PRO		
Mesterséges intelligenciával testeszbott hang		
2.0-ás csatornák		
5.1-es csatornák		
STANDARD		
Optimális hangzást hoz létre		
2.0-ás csatornák		
5.1-es csatornák		
MUSIC		
Élvezze a zenére optimalizált jobb hangzást		
2.0-ás csatornák		
5.1-es csatornák		
CINEMA		
3D-s mozis hang		
2.0-ás csatornák		
5.1-es csatornák		

Hanghatások		
Bemenet	Kimenet	
	A hátsó hangszórók nincsenek csatlakoztatva	A hátsó hangszórók csatlakoztatva
CLEAR VOICE PRO		
Javítja a hang minőségét		
2.0-ás csatornák		
5.1-es csatornák		
SPORTS		
Egy stadionhoz hasonló élethű hang		
2.0-ás csatornák		
5.1-es csatornák		
GAME		
Játékhoz optimalizált hang		
2.0-ás csatornák		
5.1-es csatornák		
BASS BLAST (BASS BLAST+)		
Hang erősített basszussal		
2.0-ás csatornák		
5.1-es csatornák		

A termék felfedezése

Elülső

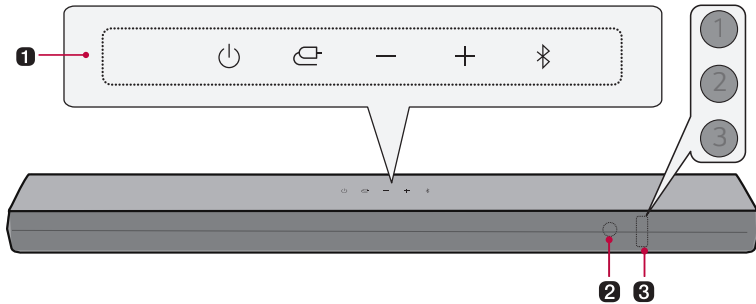

1 Bekapcsolás

Ez be- és kikapcsolja a terméket.

Funkció

Nyomja meg a gombot többször a kívánt funkció vagy beviteli mód kiválasztásához.

- Optikai/ARC: Csatlakoztatja a terméket egy TV-hez, ami támogatja az optikai kábel, az ARC, vagy az LG Sound Sync opciókat.
- **Bluetooth**
 - Csatlakoztatja a terméket a **Bluetooth**-on keresztül
 - A terméket csatlakoztatja LG Sound Sync (vezeték nélküli) használatát támogató tévéhez
- USB: Csatlakoztatja a terméket egy USB-tárolóeszközhöz

Hangerő

Beállítja a hangerőt.

Bluetooth-párosítás

Lehetővé teszi, hogy a **Bluetooth**-eszközt, például egy okostelefont, három percig párosítson a termékkel. (→ Lásd a(z) „Csatlakozás Bluetooth-on keresztül” fejezetet a(z) 38. oldalon.)

2 Távirányító vevőegység

Vezeték nélküli jeleket fogad a távirányítóról.

3 **Állapot-LED**

Az olyan opciók, mint a beviteli mód és a hangerő világitanak. (→ Lásd a(z) „Állapot-LED” fejezetet a(z) 19. oldalon.)

- Az állapotjelző LED állítható automatikusra, kikapcsolásra és bekapcsolásra. (→ Lásd a(z) „Kijelző” fejezetet a(z) 26. oldalon.)
-

✓ **Megjegyzés**

- Az energiafogyasztás csökkentése érdekében a termék automatikusan kikapcsol, miután 15 percig nem érkezett bemenőjel külső eszközzel.
-

Állapot-LED



Be (fehér, narancs, lila, zöld, sárga, piros)



Ki



Villog

Be/Ki kapcsoló



A LED1 pirosan villog.

Hangerőszabályzó

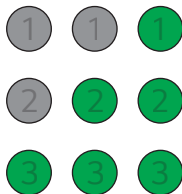

- Hangerő növelése: A LED-ek világosabbak lesznek, és egyesével világítanak.
- Hangerő csökkentése: A LED-ek sötétednek, és egyesével kialszanak.
- A hangerő eléri a maximumot, minden LED pirosan villog.
- A hangerő eléri a minimumot, minden LED kialszik.
- Ha akkor is megnyomja a **Fel/Le** gombot, amikor a szint elérte a maximumot vagy a minimumot, az aktuális funkció-LED 3-szor felvillan.
- A LED színe a hangerőtől függően változik.
 - 1-33: Zöld
 - 34-66: Sárga
 - 67-99: Piros

Némítás

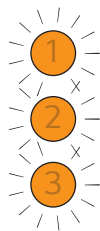

Minden LED narancssárgán villog.

Funkció



OPTICAL/HDMI ARC

A LED1 fehérén világít.

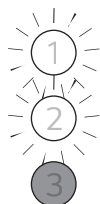

Bluetooth működésre kész

A LED1 és a LED2 fehérén villog.



Bluetooth

A LED1 és LED2 fehérén világít.





USB

A LED1 lilán világít.

A másik gomb bemenet



A LED2 pirosan villog egyszer, amikor megnyomja a gombot:

Hangeffektusok  **Információ**  **Fel/Le / Balra/Jobbra** ,

Lejátszás/Szünet 

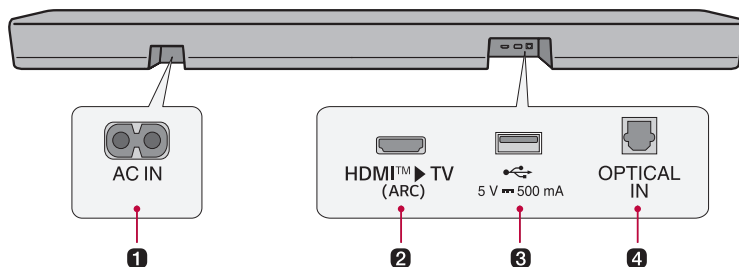

1 AC IN

Dugja be a hálózati kábelt.

2 HDMI™ ► TV (ARC)

Csatlakoztasson egy HDMI-kábelt a TV csatlakoztatásához a termékhez.

3 USB-port

Csatlakoztasson egy USB-tárolóeszközt a zene lejátszásához a termékkel.

4 OPTICAL IN

Csatlakoztasson egy optikai kábelt a TV-készülék termékhez történő csatlakoztatásához.

A távirányító felfedezése

A távirányítóval vezérelheti a termék összes funkcióját a készülék be- és kikapcsolásától kezdve a mozi hangzás engedélyezéséig.

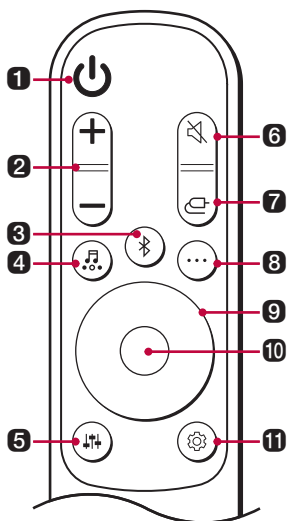

Az akkumulátor cseréje

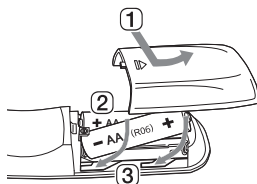

Használjon AA 1,5 V-os elemeket. Cserélje ki a két elemet úgy, hogy a jelzett utasításoknak megfelelően behelyezi őket a távirányítóba.

- 1 Nyissa ki az elemtartó fedelet a távirányító hátulján.
- 2 Helyezze be az elemeket a jelöléseknek megfelelő + és - végekkel.
- 3 Zárja le az elemtartó fedelét.

Ha az akkumulátort nem megfelelő típusúra cseréli ki, fennáll a tűz vagy a robbanás veszélye.

1 Bekapcsolás

Be-/kikapcsolja a terméket.

2 Hangerő

Beállítja a hangerőt.

3 Bluetooth-párosítás

Lehetővé teszi, hogy a **Bluetooth**-eszközt, például egy okostelefont, három percig párosítson a termékkel. (→ Lásd a(z) „Csatlakozás Bluetooth-on keresztül” fejezetet a(z) 38. oldalon.)

4 Hanghatások

Nyomja meg a gombot a kívánt hangmező kiválasztásához.

- AI SOUND PRO: A mesterséges intelligencia kiválasztja a tartalmának megfelelő optimális hangbeállításokat.
- STANDARD: Optimális hangzást hoz létre.
- CINEMA: Játsszon le tartalmat a mozihoz hasonló 3D hangzással.
- CLEAR VOICE PRO: Javítja a hang minőségét.
- SPORTS: Egy stadionhoz hasonló élethű hang.
- MUSIC: Élvezheti a zenére optimalizált jobb hangzást.
- GAME: Játékhoz optimalizált hang.
- BASS BLAST (BASS BLAST+): A mélyhangok tovább fokozódnak.

5 Hangolás

Beállítja a csatlakoztatott hangszóró hangerejét. Nyomja meg a **Hangbeállítás**  gombot, majd a **Bal/Jobb** gombot a kívánt hangszóró kiválasztásához, majd nyomja meg a **Fel/Le** gombot a hangerő növeléséhez/csökkentéséhez. A beállítható hangszórók és a beállítási tartományok a következők:

- Mélynyomó: -15 ~ 6
 - Center: -6 ~ 6
 - Hátsó: -6 ~ 6
 - Magas: -6 ~ 6
 - Közép: -6 ~ 6
 - Basszus: -6 ~ 6
- A mélynyomó szintjének beállítása csak akkor érvényesül, ha a mélynyomó csatlakoztatva van.

6 Némitás

Ez kikapcsolja a termék hangját.

7 Funkció

Nyomja meg a gombot többször a kívánt beviteli mód vagy funkció kiválasztásához.

8 Információ

Tekintse meg a csatlakoztatott bemeneti forrást vagy **Bluetooth** funkcióra vonatkozó információkat.

- **Bluetooth**: Ha a **Bluetooth**-eszköz csatlakozik, a „Paired” hangot fogja hallani.
 - Optikai/ARC: Aktuális hangforrás.
 - USB: Ha nincs USB csatlakoztatva, a „No USB” hangot fogja hallani.
 - Nyomja meg a gombot legalább 5 másodpercig a hangalapú visszajelzés be- vagy kikapcsolásához. (Csak angol hangon) (→ Lásd: „Hangos visszajelzés funkció” a(z) 29. oldalon.)
-

9 Fel/Le/Bal/Jobb

Ezek a gombok a kényelmes funkciók beállítására szolgálnak.

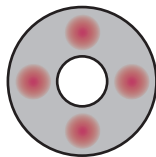

Bal/Jobb: Ha egy előző dalt játszik le, nyomja meg a Bal gombot. Ha egy következő dalt játszik le, nyomja meg a Jobb gombot.

10 Lejátszás/Szünet

Ha lejátszik vagy szüneteltet egy dalt, nyomja meg ezt a gombot.

- Ha zenét hallgat USB-tárolóeszközön, kiválaszthatja a lejátszási módot a gomb legalább 3 másodpercig történő lenyomásával, majd nyomja meg többször egymás után a gombot a kívánt Ismétlés opció kiválasztásához.
- EGY ISMÉTELÉS: Az aktuális fájl ismételten játssza le
- MAPPA ISMÉTELÉSE: Csak a mappában lévő fájlokat játssza le folyamatosan
- ÖSSZES ISMÉTELÉSE: Az összes fájl folyamatosan játssza le
- VÉLETLENSZERŰ LEJÁTSZÁS ISMÉTLÉSE: Véletlenszerűen játssza le a fájlokat, amíg az összes fájl le nem játssza, majd befejezi a lejátszást
- ISMÉTLÉS KIKAPCSOLVA: A fájlokat sorrendben játssza le, majd befejezi a lejátszást

11 Beállítások

Ez lehetővé teszi a termék beállításainak módosítását: AUTO POWER, SURROUND, NIGHT TIME, DISPLAY, REAR CH CHANGE. Nyomja meg a **Beállítások** gombot, és válassza ki a beállítást a **Bal/Jobb** gombbal, mielőtt a **Fel/Le** gombot megnyomja a beállítás be- vagy kikapcsolásához.

- AUTO POWER: Amikor a TV-t vagy egy külső eszközt be- vagy kikapcsolja, a termék automatikusan be- vagy kikapcsol. Csak akkor érhető el, ha a termék optikai kábellel csatlakozik a TV-hez. (→ Lásd a(z) „Auto Power” fejezetet a(z) 26. oldalon.)
- SURROUND: A térhatású hang funkció lehetővé teszi, hogy a hangszórók több hangcsatorna által előállított, magával ragadó 3D hangot adjanak ki függetlenül az eredetileg rögzített tartalom csatornától. (→ Lásd a(z) „Térhatású hang be/ki” fejezetet a(z) 14. oldalon.)
- NIGHT TIME: Ez csökkenti az általános hangerőt, de növeli a lágy és finom hangok hangerejét. Ez akkor hasznos, ha késő este zenét hallgat vagy filmet néz. (→ Lásd a(z) „Éjszakai üzemmód” fejezetet a(z) 26. oldalon.)
- DISPLAY: Az állapotjelző LED állítható automatikusra, kikapcsolásra és bekapcsolásra. (→ Lásd a(z) „Kijelző” fejezetet a(z) 26. oldalon.)
- REAR CH CHANGE: A hátsó hangszóró pozícióját tetszés szerint módosíthatja. (→ Lásd a(z) „Kijelző” fejezetet a(z) 26. oldalon.)

Különféle beállítások a kényelem érdekében

| Kényelmes funkciók

Auto Power

Ez a funkció automatikusan be- vagy kikapcsolja a terméket, amikor a TV-t vagy a külső eszközt be- vagy kikapcsolják.

Amikor a csatlakoztatott eszköz be van kapcsolva, a termék automatikusan bekapcsol, és a bemeneti jelnek megfelelően kiválaszt egy funkciót.

Éjszakai üzemmód

Ez csökkenti az általános hangerőt, de növeli a lágy és finom hangok hangerejét. Ez akkor hasznos, ha késő este zenét hallgat vagy filmet néz.

Kijelző

Az állapotjelző LED állítható automatikusra, kikapcsolásra és bekapcsolásra.

Opció	LED-állapot
Auto	20 másodperces gombnyomás után elhalványul.
Ki	20 másodperces gombnyomás után kikapcsol.
Be	Mindig bekapcsolva

Hátsó csatornaváltás

A hangszóró pozícióját tetszés szerint módosíthatja. Ha a kimenet a soundbar bal oldalán található, helyezze a hangszórót a tápkábellel bal oldalra, és állítsa be a hangszóró pozícióját.

✔ Megjegyzés

- Módosíthatja a hangszóró pozícióját, miután csatlakoztatta a hátsó hangszórókat a Soundbarhoz. Ezenkívül csak akkor módosíthatja, ha a hátsó hangszóró be van kapcsolva.
-

A beállítások megváltoztatása

- 1** Nyomja meg a **Beállítások**  gombot. A termék beállítási módba lép, és a LED2 fehérén villog.

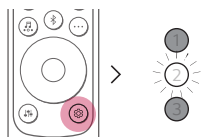

- 2** Amíg a LED2 villog, nyomja meg a **Bal/Jobb** gombot a kívánt beállítás kiválasztásához.

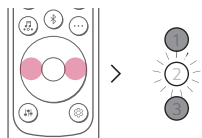

- 3** Amíg a LED2 villog, nyomja meg a **Fel/Le** gombot. Ha a beállítás be van kapcsolva vagy automatikus, a LED1 fehérén villog. Ha a beállítás ki van kapcsolva, a LED3 fehérén villog.

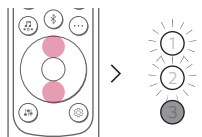

(Be/Auto.)

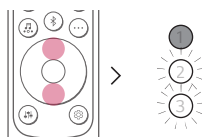

(Ki)

Hangolás

Beállíthatja az egyes hangszórók hangerejét és hangszínét.

- 1 Nyomja meg a **Hangolás**  gombot. A termék beállítási módba lép, és megjeleníti a termék aktuális szintjét.
- 2 Nyomja meg a **Bal/Jobb** gombot a beállítani kívánt hangszóró kiválasztásához.
- 3 Nyomja meg a **Fel/Le** gombot a hangerő beállításához.

Mélynyomó (-15 ~ 6)

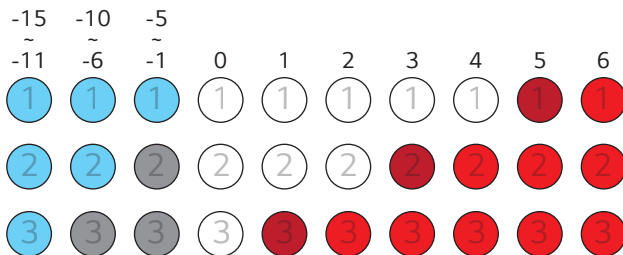

Center, Hátsó, Magas, Közép, Basszus (-6 ~ 6)

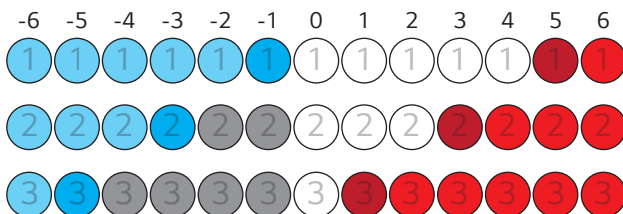

✓ Megjegyzés

- Ha akkor is megnyomja a **Fel/Le** gombot, amikor a szint elérte a maximumot vagy a minimumot, az aktuális funkció-LED 3-szor felvillan.

Hangos visszajelzés funkció

Amikor kiválaszt egy funkciót vagy hangot, a termék aktuális állapota hangvezérelt. (Csak angol hang áll rendelkezésre)

A funkció be- vagy kikapcsolásához nyomja meg a távirányító **Információ**  gombját legalább 5 másodpercig.

✔ Megjegyzés

- A hangos visszajelzés és a soundbar hangereje akár 13-ig együtt működik. A hangos visszajelzés hangereje azonban nem nő 13 fölé.
- A hangos visszajelzés során a hangos visszajelzés kivételével minden hang ideiglenesen elnémul.
- A funkció beállításától függetlenül hangos visszajelzést hallhat a beállításokról, a hangolásról és az információkról.

Hogyan lehet kikapcsolni a vezeték nélküli hálózati kapcsolat(oka)t.

A termék be- és kikapcsolásához állítsa be az Automatikus be-/kikapcsolás funkciót.

Csatlakozás a TV-hez

Csatlakozás optikai kábellel

Közvetítse a tévé hangját a termékhez úgy, hogy optikai kábellel csatlakoztatja a tévéhez. Különböző 3D effektusokat adhat hozzá az eredeti hanganyaghoz, hogy a szobát mély, gazdag hanggal töltsé meg.

TV-nézés, miután optikai kábellel csatlakoztatta

- 1 Ha a digitális kábelterminál borítóval rendelkezik, akkor először távolítsa el a borítókat mindkét végéről.

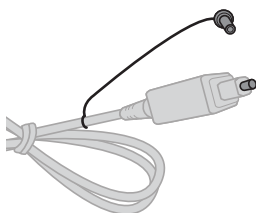

- 2 Csatlakoztassa optikai kábellel a termék hátulján található **OPTICAL IN** csatlakozót a TV **optikai digitális kimenetének (OPTICAL OUT)** csatlakozójához, amint az a képen látható.

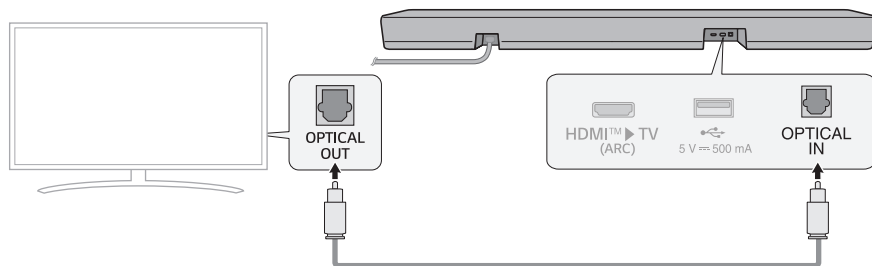

- 3 Nyomja meg többször a **Funkció**  gombot, amíg a LED1 fehéren nem világít.



- 4 Nyomja meg a **Beállítások** gombot a TV távirányítóján a [Hangszóró] menübe való belépéshez, és állítsa a kimeneti hangszórót [Optikai] vagy [Külső hangszóró] értékre. A Beállítások és a menüelemek a TV gyártójától függően eltérőek lehetnek.

✓ **Megjegyzés**

- Ha az optikai bemenőjel és az ARC jel egyszerre próbál kapcsolódni, akkor az ARC jel elsőbbséget élvez.

Ha LG tévét használ

Az LG TV távirányítójával beállíthatja a hangerőt, ha a TV-készülék optikai kábellel csatlakozik a termékhez. Ezt csak olyan TV-n teheti meg, amely támogatja az LG TV Sound Sync funkciót. Ellenőrizze a tévé használati útmutatóját, hogy a tévé támogatott-e.

Egy LG TV-távirányítóval vezérelhető funkciók

Hangerő, némitás be/ki

✓ **Megjegyzés**

- Ha a terméket LG TV távirányítóval használja, a tévékészüléken beállított hangerő és némitás állapota automatikusan érvényes lesz a termékre.
- A termék távirányítóját akkor is használhatja, ha az LG TV-hez csatlakoztatja.
- Az LG Sound Sync használatához lehet, hogy módosítania kell a tévé hangbeállítását. Ez a TV-készüléktől függően változhat.

Csatlakozás Bluetooth-on keresztül

Az LG tévé távirányítójával is szabályozható a hangerő, ha a tévé a termékhez az LG Sound Sync (vezeték nélküli) funkcióval csatlakozik. Ellenőrizze a tévé kezelői kézikönyvében, hogy a tévéje támogatott-e.

TV-nézés a vezeték nélkül csatlakozás után

- 1 Nyomja meg a **Bluetooth-párosítás**  gombot. Pillanatokon belül a LED1 és a LED2 fehéren villog.
- 2 Nyomja meg a **Beállítások** gombot a TV távirányítóján, lépjen be a [Hangszóró] menübe, és csatlakoztassa a terméket a TV-hez.
- 3 Ha a termék **Bluetooth**-on keresztül csatlakozik a TV-hez, a LED1 és LED2 fehéren világít.

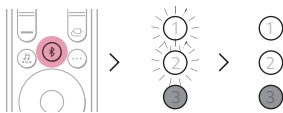

✓ Megjegyzés

- Ha az LG Sound Sync alkalmazással való első csatlakozás után újra csatlakozik, azonnal fehér LED-ként világít.
- Ha a terméket LG TV távirányítóval használja, a tévékészüléken beállított hangerő és némítás állapota automatikusan érvényes lesz a termékre.
- A termék távirányítóját akkor is használhatja, ha az LG TV-hez csatlakoztatja.
- Ha a **Bekapcsolás**  gomb kikapcsolja a termék áramellátását, az LG Sound Sync (vezeték nélküli) funkció leválasztódik.
- A tévétől függően a termék akkor is csatlakoztatható az LG tévéhez, ha a kapcsolat a **Bluetooth** funkción keresztül jön létre.

Csatlakozás HDMI-kábellel

Közvetítse a tévé hangját a termékhez úgy, hogy a TV-t HDMI-kábellel csatlakoztatja a termékhez. Adjon hozzá különböző 3D effektusokat az eredeti hanganyaghoz, hogy a szobát mély, gazdag hanggal töltsen meg.

TV-nézés, miután HDMI-kábellel csatlakoztatta

- 1 A HDMI kábel segítségével csatlakoztassa a termék hátulján található **HDMI™ ► TV (ARC)** csatlakozót a TV **HDMI IN (ARC)** csatlakozójához, a képen látható módon.

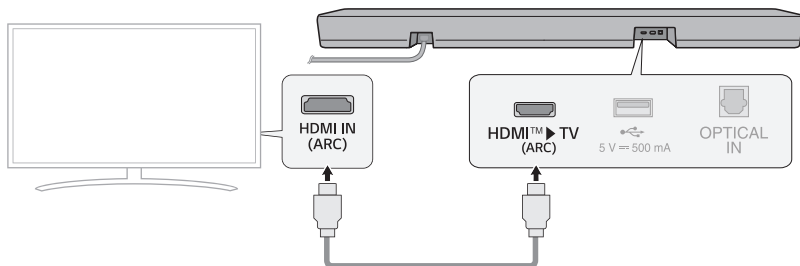

- 2 Nyomja meg többször a **Funkció**  gombot, amíg a LED1 fehéren nem világít.

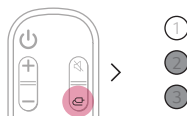

- 3 Nyomja meg a **Beállítások** gombot a TV távirányítóján a [Hangszóró] menübe való belépéshez, és állítsa a kimeneti hangszórót [HDMI ARC] értékre. A Beállítások és a menüelemek a TV gyártójától függően eltérőek lehetnek.

✓ Megjegyzés

- A tévé távirányítóján a Beállítás gomb megnyomása vagy az ARC bekapcsolása előtt győződjön meg róla, hogy a tévé támogatja az ARC funkciót. A funkció beállításának módjáról további tudnivalókat a tévé TV kezelői kézikönyvében talál, az ugyanis az egyes tévéknél eltérő lehet.
- Használjon HDMI logóval ellátott minősített kábelt.

SIMPLINK

- A SIMPLINK a HDMI-CEC funkcióra utal, amely lehetővé teszi, hogy egyetlen TV-távírányítóval egyszerűen kezelhető legyen az LG TV-hez HDMI-n keresztül csatlakoztatott audioeszköz vagy lejátszó.
 - Egy SIMPLINK-kompatibilis LG TV-távírányítóval vezérelhető funkciók: Bekapcsolás/kikapcsolás, hangerő-szabályozás, némítás be/ki stb.
- A SIMPLINK beállításáról további információt az LG TV felhasználói kézikönyvében talál.



✔ Megjegyzés

- A termék vagy más csatlakoztatott eszközök állapotától függően előfordulhat, hogy a SIMPLINK funkció nem működik megfelelően.
 - A TV-gyártó HDMI-CEC funkciói: LG SIMPLINK, Sony BRAVIA Sync/Link, Philips EasyLink, Samsung Anynet+, stb.
-

Csatlakozás külső eszközhöz

Csatlakozás HDMI-kábellel

Csatlakoztassa a tévét és a külső eszközt (játékkonzolt, DVD-lejátszót stb.) HDMI kábellel, és élvezze a mély és gazdag hangot.

Külső eszköz csatlakoztatása HDMI-n keresztül

- 1 Csatlakoztasson külső eszközt, például Set-top box, DVD- vagy Blu-ray lejátszót. Az alábbi képet követve csatlakoztassa a készülék **HDMI OUT** csatlakozóját a TV készüléken található **HDMI IN** csatlakozóhoz.
- 2 A HDMI kábel segítségével csatlakoztassa a termék hátulján található **HDMI™ ► TV (ARC)** csatlakozót a TV **HDMI IN (ARC)** csatlakozójához.

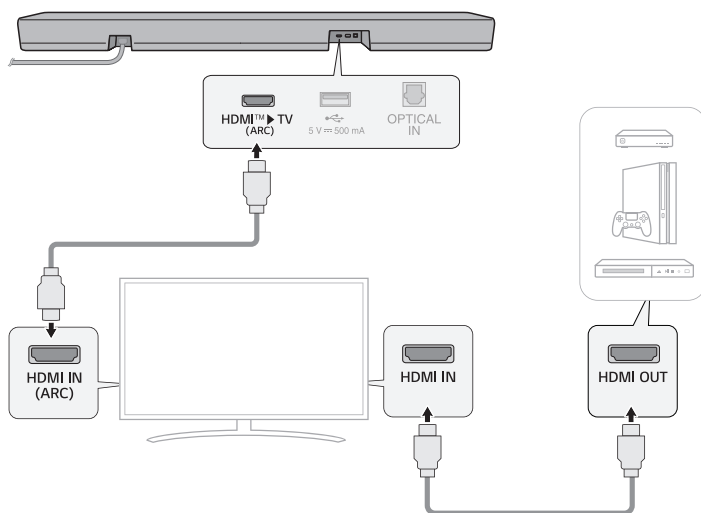

3 Nyomja meg többször a **Funkció**  gombot, amíg a LED1 fehéren nem világít.

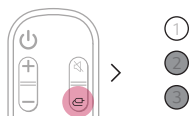

4 Ha a külső eszköz megfelelően van csatlakoztatva a termékhez, meghallgathatja a készülék hangját.

✔ **Megjegyzés**

- Kérjük, ellenőrizze a hangkimenet beállításait a külső eszköz Beállítások menüjében (pl. Blu-ray lejátszó vagy TV). A hangkimenetet [Nincs kódolás], [Bitfolyam], [Auto] vagy [Áthaladás] értékre kell állítani. A kimenet beállításáról további információt a külső eszköz felhasználói kézikönyvében talál.
- Használjon HDMI logóval ellátott minősített kábelt.

Csatlakozás optikai kábellel

Csatlakoztassa a tévét és a külső eszközt (játékkonzolt, DVD-lejátszót stb.) optikai kábellel, és élvezze a mély és gazdag hangot.

Külső eszköz csatlakoztatása optikai kábelen keresztül

- 1 Az optikai kábellel csatlakoztassa a termék hátulján található **OPTICAL IN** csatlakozót a külső eszköz **OPTICAL OUT** csatlakozójához (pl. TV, Blu-ray lejátszó) a képen látható módon.

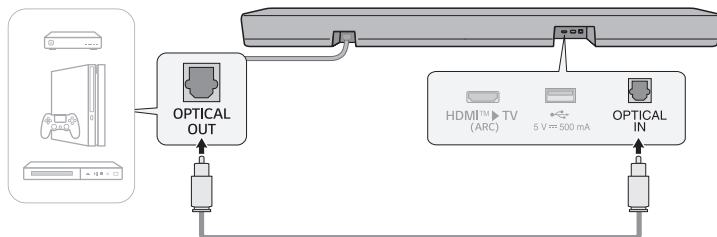

- 2 Nyomja meg többször a **Funkció**  gombot, amíg a LED1 fehéren nem világít.

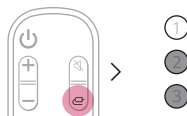

A termék használata audiorendszerként

Csatlakozás Bluetooth-on keresztül

Lejátszhat **Bluetooth**-eszközön tárolt zenefájlokat, vagy zenei alkalmazásokat futtathat, hogy élvezhesse a zenét a termékkel.

Kérjük, először ellenőrizze a következőket.

- A termékhez csatlakoztatandó **Bluetooth**-eszközöknek meg kell felelnie az alábbi előírásoknak.
 - **Bluetooth** 5.3 technológia
 - Kodek: SBC, AAC
- Az eszköz és a termék összekapcsolásának lépései a **Bluetooth**-eszköz típusától és modelljétől függően eltérőek lehetnek. Az eszköz csatlakoztatásáról további információt a külső eszköz felhasználói kézikönyvében talál.



Válassza a [**Bluetooth**] lehetőséget az okostelefon **Beállítások** menüjében.

A Beállítások menüelemei az okostelefonja gyártójától és a modelltől függően eltérőek lehetnek.

1 Kapcsolja be a terméket.

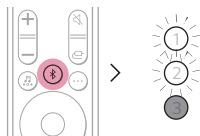
2 Nyomja meg a **Bluetooth-párosítás**  gombot. Pillanatokon belül a LED1 és a LED2 fehéren villog.



3 Koppintson a **Beállítások**  /  gombra az okostelefonján, és válassza a **Bluetooth** lehetőséget.

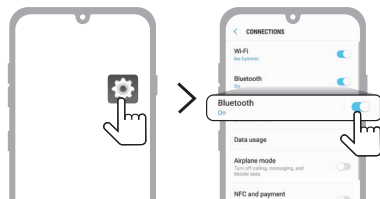

(Android-telefon)

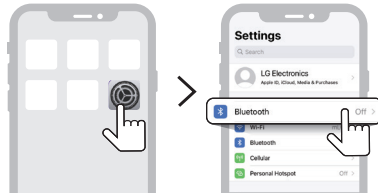

(iPhone)

4 Kapcsolja be a **Bluetooth**-funkciót. (☐ Ki > ☑ Be)

5 Megjelenik a csatlakoztatható eszközök listája az okostelefonon. Keresse meg, és koppintson az „LG S60TR(XX)” lehetőségre.



6 Ha a termék **Bluetooth**-on keresztül csatlakozik az okostelefonhoz, a LED1 és LED2 fehéren világít.

7 Ha nem találja az „LG S60TR (XX)” terméket, koppintson az Android okostelefon képernyőjének jobb felső sarkában található **Frissítés**  gombra, vagy kapcsolja ki és kapcsolja be újra a **Bluetooth**-funkciót iPhone készüléken.

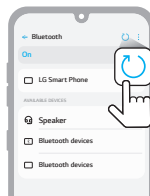

(Android-telefon)

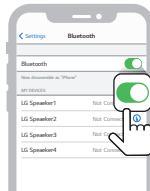

(iPhone)

- 8 Futtasson egy Zene alkalmazást, és hallgasson zenét okostelefonon.

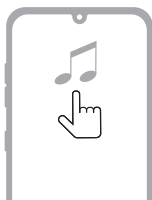

✓ Megjegyzés

- Minél közelebb van a **Bluetooth**-eszköz a termékhez, annál jobb a kapcsolat.
 - Ha megnyomta a termék **Bluetooth párosítás**  gombját, és kiválasztotta a „**Bluetooth**” opciót, de nem tudott csatlakozni a **Bluetooth**-eszközhöz, a LED1 és a LED2 három percig fehéren villog. Ellenőrizze a **Bluetooth**-eszköz állapotát.
 - **Bluetooth** használatakor a hangerőt a megfelelő szintre kell állítania.
 - XX a termék MAC-címének utolsó 2 számjegye. Például ha a MAC-cím 9C:02:98:4A:F7:08, az a következőképpen jelenik meg: „LG S60TR(08)”.
-

Csatlakozás okostelefonnal az LG Soundbar alkalmazást segítségével

Az **LG Soundbar alkalmazást** segítségével kényelmesen futtathatja a termék különféle funkcióit.

Kérjük, először ellenőrizze a következőket.

- Az **LG Soundbar alkalmazást** az alábbi felsorolt verziókban érhető el.
 - Android™ OS: 6.0-ás vagy újabb verzió
 - iOS OS: 12-es vagy újabb verzió
 - Az egyes operációs rendszerek minimálisan támogatott verziói később változhatnak.

Az alkalmazás telepítése

Telepítse az **LG Soundbar alkalmazást** az okostelefonján. Az **LG Soundbar alkalmazást** telepítéséhez beolvashatja a QR-kódot a QR-kód olvasó alkalmazással, vagy az alkalmazást letöltheti a Google Play vagy App Store áruházból.

Letöltés QR-kóddal

- 1 Olvassa be az alábbi QR-kódot egy QR-kódolvasó alkalmazással.
- 2 Átírányítja arra az oldalra, ahol letöltheti az **LG Soundbar alkalmazást**. Érintse meg az alkalmazást a telepítéshez.



(Android-telefon OS)



(iPhone OS)

Letöltés a Google Play vagy az App Store áruházból

Az okostelefonon lépjen a Google Play vagy App Store áruházba, és a telepítéshez keresse meg a **LG Soundbar** alkalmazást.



(Android-telefon)

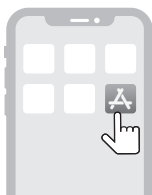

(iPhone)

✔ **Megjegyzés**

- A Beállítások menüelemei az okostelefon gyártójától és operációs rendszerétől függően eltérőek lehetnek.
 - A Google, Android és a Google Play a Google LLC védjegyei.
-

Csatlakozás USB-tárolóeszközhöz

Élvezze a kiváló minőségű hangot, ha zenefájlokat tartalmazó USB-tárolóeszközt csatlakoztat a termékhez.

A termék csatlakoztatása USB-tárolóhoz

1 Csatlakoztassa az USB-tárolóeszközt a termék hátulján található **USB**-porthoz.

- A termék nem képes lejátszani egyetlen eszközt sem, amely USB tárolóeszköz-elosztón vagy USB-tárolókábelen keresztül csatlakozik.
- A termék nem csatlakoztatható olyan USB-tárolóeszközhöz, USB-típusú MP3-lejátszóhoz vagy kártyaolvasóhoz, amelyhez külön eszközmeghajtó telepítése szükséges.

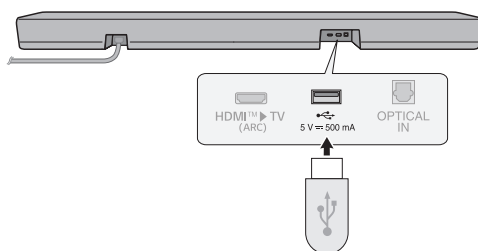

2 Nyomja meg többször a **Funkció**  gombot, amíg a LED1 fehéren nem világít.

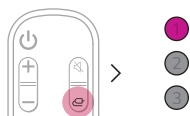

3 A zene élvezéséhez nyomja meg a távirányító **Lejátszás/Szünet**  gombját.



(Szünet)

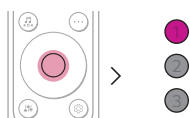

(Lejátszás)

✓ Megjegyzés

- Javasoljuk, hogy vásároljon külön egy USB nemváltót, hogy megkönnyítse az USB tárolóeszközök be- és kikapcsolását.
- Vásároljon egy USB nemváltót USB 2.0-ás hosszabbító kábellel.
- A nagy tárolókapacitású USB-eszközök több percet is igénybe vehetnek, mire átböngészik a fájlokat.
- Az LG Electronics nem vállal felelősséget semmilyen adatvesztésért. Kérjük, mindig készítsen biztonsági másolatot az USB-tárolóeszköz adatairól, hogy minimalizálja az adatvesztés által okozott károkat.
- Csak a FAT16/FAT32/NTFS formátumok támogatottak. Az exFAT formátum nem támogatott.
- A termék USB-portját csak médiafájlok lejátszására használja. Az USB-porton keresztül nem tölthet külső eszközöket.

Támogatott USB-tárolóeszközök

- MP3-lejátszó
- Flash MP3-lejátszó
- USB flash-eszköz
- USB 2.0

Előfordulhat, hogy ez a termék nem ismer fel néhány USB-tárolóeszközt.

Lejátszható fájl specifikációi

Fájlkiterjesztés	Mintavételi frekvencia / Bitráta
MP3	32 kHz - 48 kHz / 8 kbps - 320 kbps
WMA	32 kHz - 48 kHz / 5 kbps - 330 kbps
OGG	32 kHz - 48 kHz / 30 kbps - 500 kbps

Fájlkiterjesztés	Mintavételezési frekvencia
FLAC (16 bit/24 bit)	32 kHz, 44,1 kHz, 48 kHz, 88,2 kHz, 96 kHz, 176,4 kHz, 192 kHz
WAV (16 bit/24 bit)	32 kHz, 44,1 kHz, 48 kHz, 88,2 kHz, 96 kHz, 176,4 kHz, 192 kHz

- Lejátszható fájlok száma: Maximum 2 000
- Könyvtárak maximális száma: Maximum 200
- Ez a termék nem képes lejátszani a DRM (Digitális jogkezelés) által védett fájlokat.
- Ez a termék nem képes videofájlok lejátszására USB-tárolóeszközről.

A termék falra szerelése

Ellenőrzés falra szerelés előtt

A termék falra szerelhető.

Amikor a terméket a falhoz rögzíti, kövesse az alábbi utasításokat.

Kérjük, először ellenőrizze a következőket.

- A falra szerelés után nehéz lehet külső eszközöket és kábeleket csatlakoztatni. Először csatlakoztasson egy külső eszközt a megfelelő csatlakozókábelrel a termékhez, mielőtt a falra szerelné.
- Vegye figyelembe a következőket, amikor a terméket a falra szereli. A folyamat során a termék károsodhat vagy sérülhet.
 - Ne tegyen tárgyakat a falra szerelt termék tetejére.
 - Rögzítse a terméket szilárdan a falhoz a rögzítőcsavarokkal, hogy ne essen le.
 - Győződjön meg arról, hogy a gyermekek nem férnek hozzá. Ha ráakaszkodik vagy megrázza a felszeret termék, akkor az leeshet.
- Összeszereléskor ügyeljen arra, hogy az összes mellékelt csavar rögzítve legyen. Ha a csavarok nincsenek teljesen meghúzva, a termék megbillenhet vagy felborulhat, ami sérülést okozhat. A csavarok túlzott erővel történő meghúzása azok kiesését okozhatja a csavarfenet kopása miatt.

A termék felszereléséhez szükséges alkatrészek

Soundbar



Fali konzol



Soundbar csavarok



Fali konzol telepítési útmutató

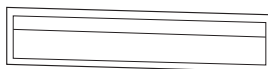

Külön kapható

Tartócsavarok



Fali dugók



✔ Megjegyzés

- A termék felszereléséhez szükséges tiplik és csavarok nincsenek mellékelve. A felszereléshez a Hilti (HUD-1 6 x 30) csavarokat javasoljuk.
-

A termék falra szerelése

- 1 Keresse meg a fali konzol telepítési útmutatóját a termécsomagban.
- 2 Igazítsa a fali konzol telepítési útmutatójának „**TV Bottom Line**” elemét a TV aljához, és rögzítse a falhoz. Igazítsa a falra szerelt TV közepét a telepítési útmutató „**TV Center**” feliratú részéhez.

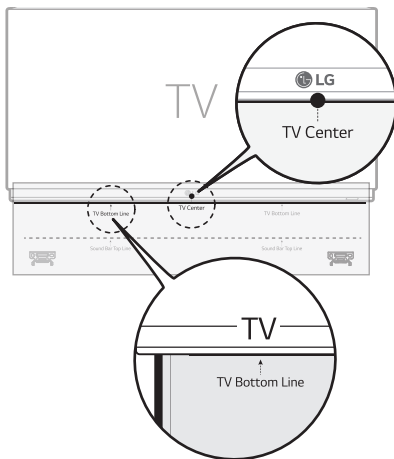

- 3 Tollal jelölje meg a csavarlyukakat a telepítési útmutatón, ahol a fali konzolok lesznek rögzítve.

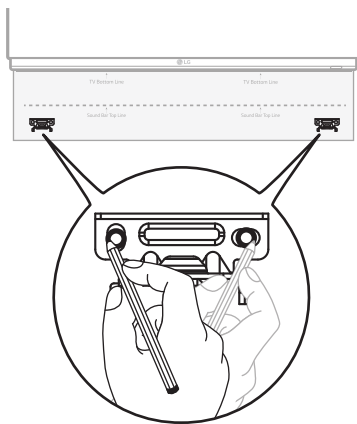

- 4 Fúrjon furatokat a telepítési útmutatóban megjelölt helyekre.
- 5 Távolítsa el a fali konzol telepítési vezetőjét a falról.

- 6** A fali dugókkal és csavarokkal erősen rögzítse a konzolokat a falhoz.

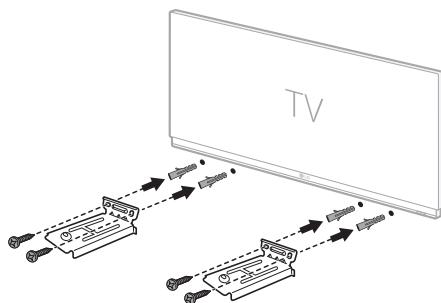

- 7** Helyezze a terméket a konzolokra. Helyezze a terméket a tartóelemekre úgy, hogy a termék alján található csavarlyukak illeszkedjenek a fali tartó csavarlyukaihoz.

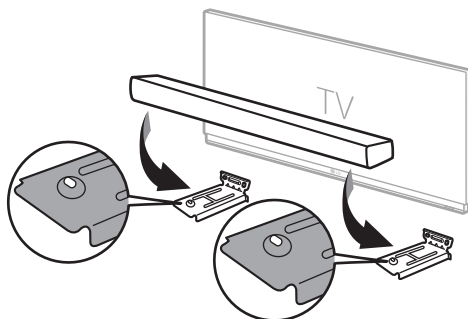

- 8** A mellékelt csavarokkal erősen rögzítse a terméket a fali konzolokra.

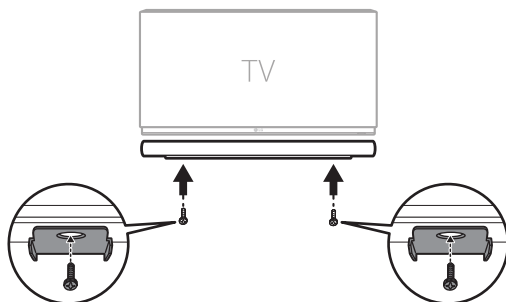

Biztonsági óvintézkedések

Biztonság és szabályozás



VIGYÁZAT: AZ ÁRAMÜTÉS VESZÉLYÉNEK MEGELŐZÉSE ÉRDEKÉBEN NE TÁVOLÍTSA EL A KÉSZÜLÉK FEDELÉT (VAGY HÁTOLDALÁT). FELHASZNÁLÓ ÁLTAL JAVÍTHATÓ ALKATRÉSZEK A KÉSZÜLÉKEN BELÜL NINCSENEK. A JAVÍTÁST BÍZZA KÉPESÍTETT SZERVIZSZAKEMBERRE.



Ez a nyílhegyszimbólummal jelölt, egyenlő oldalú háromszögben elhelyezett villám arra figyelmezteti a felhasználót, hogy a készüléken belül szigetelés nélküli, veszélyes feszültség van jelen, amelynek mértéke emberre ártalmas lehet, áramütést okozhat.



Az egyenlő oldalú háromszögben elhelyezett felkiáltójel fontos kezelési és karbantartási (javítási) utasításokra figyelmezteti a felhasználót a készülékhez tartozó dokumentációban.

FIGYELEM:

- A TŰZ ÉS ÁRAMÜTÉS ELKERÜLÉSE ÉRDEKÉBEN A KÉSZÜLÉKET NE ÉRJE ESŐ VAGY NEDVESSÉG.
- A készüléket ne használja fedett helyen, pl. könyvszekrényben vagy hasonló helyen.

VIGYÁZAT:

- A készülék környezetében ne használjon nagyfeszültségű eszközt. (Pl.) elektromos légycsapda). A készülék elektromos áramütés esetén meghibásodhat.
- Ne helyezzen a készülékre nyílt lánggal égő tárgyat, például égő gyertyát.
- Ne takarja le a szellőzőnyílásokat. A telepítést a gyártó előírásainak megfelelően végezze. A készülék rései és nyílásai a szellőzést és a készülék megbízható működését szolgálják, valamint a túlmelegedés ellen védik a készüléket. A nyílásokat soha ne takarja el úgy, hogy a készüléket ágyra, heverőre, szőnyegre vagy más hasonló felületre teszi. A készüléket csak akkor helyezheti zárt térbe, például könyvespolcra vagy állványra, ha biztosítja a megfelelő szellőzést, illetve ha ez a gyártó utasításainak betartásával történik.
- A készüléket ne érje víz (csöpögő vagy fröccsenő), és ne tegyen rá folyadékkal töltött tárgyat, pl. vázát.
- A biztonsági megjelölés információi, beleértve a termékazonosítót és a névleges teljesítményt is, a termék alján vagy egyéb felületén levő fő címkén található.
- Ügyeljen arra, hogy gyerekek ne nyúljanak bele, és semmilyen tárgyat ne tegyenek a *hangfalnyílásba.
 - *Hangfalnyílás: Lyuk a basszus hanghoz a hangszóró szekrényben. (házon)

FIGYELEM: a tápkábelt illetően

A készüléket a hálózati csatlakozó kihúzásával lehet leválasztani a hálózati feszültségről. Vészhelyzet esetén a hálózati csatlakozónak mindig könnyen hozzáférhetőnek kell lennie.

Ellenőrizze ezen használati útmutatóban a műszaki adatokat tartalmazó oldalt, és bizonyosodjon meg arról, hogy a villamos hálózatról a készülék számára a megfelelő hálózati áramerősség biztosított.

Ne terhelje túl a hálózati csatlakozót. A túlterhelt, meglazult vagy sérült hálózati csatlakozó, hosszabbító kábel, kopott hálózati kábel, sérült vagy repedezett kábelszigetelés veszélyt jelent. Bármelyik ilyen állapot áramütést vagy tüzet okozhat. Rendszeresen ellenőrizze a készülék hálózati kábelét, és ha sérülést vagy elhasználódást tapasztal, áramtalanítsa, szüntesse meg a készülék használatát, és szakszervizzel cseréltesse ki a hálózati kábelt.

A hálózati kábelt védje a káros fizikai és mechanikai hatásoktól, mint pl. csavarás, gubancolódás, átszúrás, ajtóba csipődés, rálépés. Fokozottan ügyeljen a csatlakozókra, fali aljzatokra, és arra pontra, ahol a kábel kilép a készülékből.

Adaptert használó modellek számára

Csak a készülékhez kapott AC adaptert használja. Ne használja más készülék vagy gyártó tápegységét. Bármilyen más hálózati kábel vagy tápegység használata tönkretelheti a készüléket és érvényteleníti a garanciát.

Akkumulátorral működő modellek esetén

A készülék akkumulátorral vagy elemmel működik.

VIGYÁZAT: Tűz- vagy robbanásveszély állhat fent, ha az elemet helytelen típusúra cserélik.

A beépített akkumulátort használó modelleknél

Ne tárolja és ne szállítsa 11,6 kPa alatti nyomáson és 15 000 m felett.

- Ha helytelen típusú akkumulátort tesz a készülékbe, azzal elveszíti a garanciát (például néhány lítium akkumulátortípus esetében);
- Ha úgy akar megszabadulni az akkumulátortól, hogy tűzbe vagy meleg sütőbe teszi, vagy mechanikusan összetöri vagy feldarabolja, az robbanást okozhat;
- Ha az akkumulátort extrém magas hőmérsékletű helyen hagyja, az robbanást vagy a gyúlékony folyadék vagy gáz kifolyását eredményezheti; és
- Ha egy akkumulátort extrém alacsony nyomásnak tesz ki, az robbanást vagy a gyúlékony folyadék vagy gáz kifolyását eredményezheti.

Jelek

~ : Váltakozó áram (AC).

— : Egyenáram (DC).

☐ : Ez egy II. osztályú berendezés.

⏻ : Készenléti állapot.

| : A tápellátás be van kapcsolva.

⚡ : Veszély feszültség.

A termékkel való visszaélés megelőzése

A termékkel való visszaélés elkerülése érdekében kérjük, ellenőrizze az alábbi tartalmat.

Óvintézkedések a termék beszereléséhez

- Ne helyezze a terméket instabil vagy vibráló helyre, például remegő polcra vagy ferde felületre. Szerelje fel a terméket szilárd és vízszintes felületre.
 - Ellenkező esetben a termék leeshet vagy felborulhat, és sérülést okozhat.
 - Ha a terméket instabil felületre telepíti, előfordulhat, hogy a termék nem fog megfelelően működni.
- Ha a terméket bútorra vagy polcra szereli, ügyeljen arra, hogy a termék alsó eleje ne nyúljon túl a polc szépén. Mindig a termék méretének megfelelő bútordarabot vagy polcot használjon.
 - Ellenkező esetben a termék elveszítheti egyensúlyát és leeshet, ami sérülést vagy a termék károsodását okozhatja.
- Szerelje fel a terméket biztonságos helyre. Ellenkező esetben a kisgyermeknek nekiütközhetnek a termék szélének, és megsérülhetnek.
- A megfelelő működés érdekében a terméket elektromágneses interferenciától mentes helyre telepítse.
- Ha a terméket olyan helyre telepíti, amely nem felel meg az általános használati feltételeknek, váratlan minőségi probléma léphet fel. Ezért mindenképpen vegye fel a kapcsolatot a szervizközponttal, mielőtt ilyen helyre telepítené a terméket.
- Ne tárolja a terméket olyan helyen, ahol a hőmérséklet túl magas (40 °C felett) vagy túl alacsony (5 °C alatt), vagy olyan helyen, ahol túl magas a páratartalom.
- Kerülje a közvetlen napfénynek vagy hőnek kitett helyeket, például fűtőtest közelében. Ne használjon és ne tartson gyúlékony spray-t vagy anyagot a termék közelében.
 - Ellenkező esetben fennáll a robbanás vagy tűz veszélye.
- Ne telepítse a terméket túl sok nedvességet, port vagy kormot tartalmazó helyre.
 - Ellenkező esetben tüzet vagy áramütést okozhat.
- Ne helyezze a terméket szűk helyre, például könyvespolcra, ahol nem szellőzik jól. Ne takarja le a terméket asztalterítővel vagy függönnyel.
 - Ellenkező esetben megemelheti a termék hőmérsékletét, ami meghibásodást vagy tüzet okozhat.
- Csatlakoztassa a termék tápkábelét egy könnyen hozzáférhető konnektorhoz.
 - Ha tűz vagy egyéb probléma lép fel a termékben, gyorsan ki kell húznia a tápkábelt.
- Ne csatlakoztasson egyszerre több terméket egy konnektorhoz.
 - Ellenkező esetben az túlmelegedhet, ami tüzet okozhat.

Óvintézkedések a termék használatakor

- Működés közben ne emelje fel vagy mozgassa a terméket.
 - Ellenkező esetben meghibásodást okozhat.
- A termék mozgatásakor húzza ki a tápkábelt és a termékhez csatlakoztatott összes kábelt.
 - Ellenkező esetben tüzet vagy áramütést okozhat.
- A termék mozgatásakor húzza ki a tápkábelt és a termékhez csatlakoztatott összes kábelt. Ha füstöt vagy furcsa szagot észlel, azonnal hagyja abba a termék használatát. Ebben az esetben azonnal kapcsolja ki a készüléket, húzza ki a tápkábelt, és lépjen kapcsolatba a szervizközponttal.
 - A termék ilyen állapotban történő használata tüzet vagy áramütést okozhat.
- Ne helyezzen be fémtárgyakat, például érméket és hajtűket, vagy gyúlékony tárgyakat, például papírt vagy gyufaszálat a termékbe. Figyelmeztesse a gyermekeket ennek elkerülésére.
 - Ellenkező esetben meghibásodást okozhat.
- Ha idegen anyag került a termékbe, húzza ki a hálózati csatlakozót, és forduljon a szervizközponthoz.
- Ne helyezzen nehéz tárgyat a termék tetejére.
 - Ellenkező esetben a termék felborulhat vagy leeshet, és sérülést okozhat.
- Ügyeljen arra, hogy a gyermekek ne kapaszkodjanak a termékbe vagy ne nehezkedjenek rá.
 - Ellenkező esetben a termék felborulhat vagy leeshet, és sérülést okozhat. Figyelmeztesse a gyermekeket ennek elkerülésére.
- Viharos időjárás esetén húzza ki a tápkábelt.
 - Ellenkező esetben tüzet okozhat.
- Ne helyezzen folyadékot tartalmazó edényeket, például vázát, edényt, kozmetikumot vagy gyógyszert a termék tetejére.
 - Ellenkező esetben tüzet, áramütést vagy a termék leeséséből származó sérülést stb. okozhat.
- Győződjön meg arról, hogy a hálózati csatlakozódugót megfelelően csatlakoztatta. Ne használjon a terméken feltüntetett névleges feszültségtől eltérő feszültséget.
 - A nem biztonságos csatlakozás tüzet okozhat.
- Ne dugjon vezető tárgyat, például pálcikát a termék másik oldalán lévő barázdákba, amíg a tápcsatlakozó egy aljzathoz van csatlakoztatva. Ne érintse meg közvetlenül a hálózati csatlakozódugót, miután kihúzta a konnektorból.
 - Ellenkező esetben áramütést okozhat.
- Száraz kézzel fogja meg a hálózati csatlakozót.
 - Ellenkező esetben áramütést okozhat.
- Ne mozgassa vagy nyomja meg a terméket, miközben a termékkábelt, például tápkábelt fogja.
 - A kábel megsérülhet, és meghibásodást, tüzet vagy áramütést okozhat.
- A termékhez csatlakoztatott kábel eltávolításakor ügyeljen arra, hogy a csatlakozót a kábel végén fogja meg. Ne fogja meg a kábelt.
 - Ellenkező esetben sérülést okozhat, vagy a termék leeshet és meghibásodhat.
- Ne tartsa a terméket hőhatásnak kitett helyen, például fűtőttest közelében.
 - Ellenkező esetben tüzet vagy meghibásodást okozhat.
- Ne szerelje szét, ne javítsa vagy módosítsa a terméket.
 - Ellenkező esetben meghibásodást, tüzet, áramütést vagy sérülést okozhat.
- A műanyag fóliát tartsa távol kisgyermekektől.
 - Ellenkező esetben a kisgyermekek megfulladhatnak a műanyag fóliáktól.
- Ne ejtsen tárgyat a termékre, és ne mérjen rá ütést. Tartsa távol a terméket az erős vibrációjú vagy mágneses helyektől.

- Ne sértse meg, módosítsa, hajlítsa, csavarja vagy melegítse a tápkábelt.
 - Ellenkező esetben károsíthatja a tápkábelt, ami tüzet vagy áramütést okozhat.
- Ha hosszabb ideig nem használja a terméket, például ha távol van otthonától, húzza ki a tápkábelt a konnektorból.
 - Ha felhalmozódik a por, az hőt okozhat, ami áramütést vagy tüzet okozhat rövidzárlat miatt.
- Ne dobja ki a használt elemeket a szokásos hulladékkal együtt. Külön dobja ki őket.
 - Ellenkező esetben fennáll a robbanás vagy tűz veszélye.
- A készülék környezetében ne használjon nagyfeszültségű eszközt. (Pl. elektromos csapdák)
 - A készülék elektromos áramütés esetén meghibásodhat.
- Ne érintse meg közvetlenül a hálózati csatlakozódugót, miután kihúzta a konnektorból.
 - Ellenkező esetben áramütést okozhat.
- Csatlakoztassa a tápkábelt egy földelt aljzathoz vagy hosszabbítókábelhez. (Ez nem vonatkozik a talaj nélküli termékekre.)
 - Ellenkező esetben rövidzárlat miatt meghibásodást vagy áramütést okozhat.
- Szellőzővel ellátott termék esetén a termék hosszabb ideig történő bekapcsolva tartása a szellőzőnyílás felforrósodását okozhatja. Ne érintse meg a szellőzőnyílást, ha az forró. A hó nem a termék hibája, és nem okoz meghibásodást. Tehát gond nélkül használhatja a terméket.
- Ne sértse meg a tápkábelt, a hálózati adaptert vagy a tápdugót. Ne helyezzen nehéz tárgyat a tápkábel vagy a hálózati adapter tetejére.
 - Ellenkező esetben tüzet vagy áramütést okozhat.
- Ha por, szennyeződés stb. található a tápcsatlakozó érintkezőin, a váltóáramú adapteren vagy a konnektoron, törölje le teljesen.
 - Ellenkező esetben tüzet okozhat.
- Tápkábelrel vagy váltóáramú adapterrel rendelkező termék esetén csak az LG Electronics által biztosított eredeti tápkábeleket és váltóáramú adaptereket használjon.
 - Ellenkező esetben tüzet vagy áramütést okozhat.
- Ha fej- vagy fülhallgatót használ, ne kapcsolja be túl hangosan a hangerőt, és ne használja azokat huzamosabb ideig. [Ez csak a fej- vagy fülhallgatót támogató modellekre vonatkozik.]
 - Ellenkező esetben ez negatívan befolyásolhatja az Ön hallását.
- A termék szoftvere az **LG Soundbar alkalmazással** frissíthető. A szoftver frissítése közben ne kapcsolja ki a terméket. A frissítés befejeztével a termék automatikusan kikapcsol.
 - Ha a szoftver frissítése közben kikapcsolja a terméket, az a termék meghibásodását okozhatja.

Az alábbiak csak a távirányítós modellekre vonatkoznak

- Ne engedje, hogy gyerekek használják a távirányítót. Tartsa távol a távirányítót a kisgyermekek elől.
- Ne engedje, hogy gyerekek a szájukba vegyék a távirányítót. Ügyeljen arra, hogy gyermekek ne nyeljék le a távirányító fedelét vagy az elemet. Ha egy gyermek lenyelt egyet, azonnal forduljon orvoshoz.
- Ügyeljen arra, hogy a gyerekek rálépjenek a távirányító fedelére és megsérüljenek.
- Távolítsa el az akadályokat a termék és a távirányító között a távirányító zavartalan működése érdekében.

Az alábbiak csak az optikai lemezeket használó modellekre vonatkoznak

- Ne dugja be a kezét a lemezmeghajtóba, és ne húzza ki erővel.
- Ügyeljen arra, hogy a gyerekek ne dugják be a kezüket a lemezmeghajtóba.

Az alábbiak csak azokra a modellekre vonatkoznak, amelyek képesek videót nézni

- Ha nem aludt eleget, vagy alkoholfogyasztást követően tartózkodjon a 3D-s videó megtekintésétől.
 - Egyes 3D-s videók meglephetik vagy felzaklathatják az embereket.
- Ha a következő tünetek bármelyike jelentkezik egy videó megtekintése közben, azonnal hagyja abba a nézését, és pihenjen le.
 - Ha a tünetek bármelyike továbbra is fennáll, forduljon orvoshoz. Szédülés, égő érzés a szemekben vagy az arcon, eszméletlen mozgás, görcs, homályos tudat, zavartság, tájékozódási zavar, hányinger.
- Ha egy videóban vagy játékban egy bizonyos képet vagy egy bizonyos mintázatú vagy villogó fényű videót tekint meg, akkor rohamszerű tünetek jelentkezhetnek. Ha Önnek vagy bármely hozzátartozójának epilepsziás vagy görcsös rohamok szerepelnek a kórtörténetében, konzultáljon orvosával, mielőtt megtekintené.
- Ha 3D-s videót néz, távolítsa el a környezetéből a törékeny vagy sérülést okozó tárgyakat.
 - Ha összetéveszti a 3D-s videókat a valósággal, vagy teste meglepetésszerűen megmozdul, Ön vagy közeli rokonai megsérülhetnek, vagy a közelében lévő tárgyak megrongálódhatnak.

Óvintézkedések a termék tisztításakor





- Tisztításakor ne permetezzen vizet közvetlenül a termékre.
 - Ellenkező esetben tüzet vagy áramütést okozhat.
- A termék tisztításakor először a tápkábelt húzza ki, majd száraz ruhával törölje le a termék felületét. A termék tisztításához ne használjon vegyszereket vagy tisztítószereket. Károsíthatják a termék felületét, vagy leoldhatják a festéket a termékről (benzol, alkohol stb.).

Mielőtt jelentené a termék meghibásodását

Hibaelhárítás

Ha a termék használata közben a következő problémákat tapasztalja, kérjük, végezzen több ellenőrzést, mivel ezek nem feltétlenül működési hibák.

Általános hibák



Probléma	Megoldás
A termék rendellenesen működik.	<ul style="list-style-type: none">Húzza ki a tápkábeleket és minden külső eszközt, például a tévét, a mélynyomót vagy az erősítőt a termékből, majd csatlakoztassa újra.
A készülék nem kapcsol be	<ul style="list-style-type: none">A hálózati kábel megfelelően van csatlakoztatva a fali csatlakozóhoz?<ul style="list-style-type: none">Csatlakoztassa megfelelően a hálózati aljzatra.
Nincs hang	<ul style="list-style-type: none">Nincs-e teljesen lehalkítva a készülék?<ul style="list-style-type: none">A hangerő felhangosításához nyomja meg a távirányító Hangerő   gombját.Ha külső eszközt, például set-top boxot, hordozható eszközt vagy Bluetooth-eszközt használ, állítsa be a külső eszköz hangerejét.Be van kapcsolva a némítás?<ul style="list-style-type: none">Ha minden LED narancssárgán villog, a némítás funkció be van kapcsolva. A némítás feloldásához nyomja meg a Némítás  gombot.A csatlakoztatott külső eszköznek megfelelően van kiválasztva a megfelelő termékfunkció?<ul style="list-style-type: none">Nyomja meg a Funkció  gombot annak ellenőrzéséhez, hogy a megfelelő funkciót választotta-e.
A mélynyomó nem ad ki hangot	<ul style="list-style-type: none">Megfelelően van csatlakoztatva a termék a vezeték nélküli mélynyomóhoz?<ul style="list-style-type: none">Ha a vezeték nélküli mélynyomón lévő LED zölden villog vagy pirosan világít, az azt jelenti, hogy nincs csatlakoztatva. Ha a kapcsolat létrejött, zöld fény jelenik meg. Csatlakoztassa újra a terméket a vezeték nélküli mélynyomóhoz. (→ Lásd a(z) „A termék csatlakoztatása” fejezetet a(z) 6. oldalon.)
A távirányító nem működik megfelelően	<ul style="list-style-type: none">A távirányító használatakor irányítsa azt a készülék elejére.Használja a távirányítót a termék 7 m-es körzetében.Szükség szerint cserélje ki az elemeket újakra.
Az Auto Power funkció nem működik	<ul style="list-style-type: none">Ellenőrizze a kapcsolatot a külső eszközökkel (pl. Set-top box, hordozható eszköz, Bluetooth-eszköz).

LG Sound Sync nem működik	<ul style="list-style-type: none"> • Ellenőrizze, hogy LG TV támogatja-e az LG Sound Sync-et. • Ellenőrizze, hogy a TV-készülék optikai kábelén keresztül van-e megfelelően csatlakoztatva a termékhez. <ul style="list-style-type: none"> - Nyomja meg a Beállítások gombot a TV távirányítóján annak ellenőrzéséhez, hogy a funkció be van-e kapcsolva az [LG Sound Sync] menüben.
A termék hangereje alacsony	<ul style="list-style-type: none"> • Ellenőrizze az alábbiakat, és ennek megfelelően módosítsa a beállításokat. <ul style="list-style-type: none"> - Futtassa az LG Soundbar alkalmazást, érintse meg az első képernyőn a Beállítások gombot, és a [Sound Settings] menüben állítsa a [DRC] funkciót [Ki] értékre. - Amikor a termék TV-hez csatlakozik, nyomja meg a TV-távirányító Beállítások gombját, válassza ki a [Hangszóró] menüt, és módosítsa a [Digitális hangkimenet] beállítást [PCM]-ről [AUTO] vagy [BITSTREAM] beállításra. - Ha a készülék olyan lejátszó eszközhöz csatlakozik, mint például egy DVD-lejátszó vagy egy Blu-ray lemezlejátszó, lépjen a csatlakoztatott eszköz Beállítások menüjébe. Módosítsa a [Digitális hangkimenet] beállítást [PCM] értékről [ELSŐDLEGES ÁTJÁRÁS] vagy [BITSTREAM] értékre. Állítsa a csatlakoztatott eszköz [DRC] értékét [Ki] értékre. - Ha a termék Esti módja be van kapcsolva, kapcsolja ki a Beállítások gombot és a Bal/Jobb, majd a Fel/Le gomb megnyomásával.
A termék nem ismeri fel az USB-tárolóeszközt	<ul style="list-style-type: none"> • Előfordulhat, hogy a termék nem támogatja az USB-tároló eszköz fájlformátumát. Formázza az USB-tárolóeszközt, majd csatlakoztassa újra. Formázáskor tekintse át a termék által támogatott USB-tárolóeszköz-formátumokat, és válassza ki a megfelelő fájlformátumot. (→ Lásd a(z) „Csatlakozás USB-tárolóeszközhöz” fejezetet a(z) 43. oldalon.)
Bluetooth-eszköz nem párosítható	<ul style="list-style-type: none"> • Nyomja meg a Bluetooth-eszköz Beállítások gombját, és ellenőrizze, hogy a Bluetooth-funkció be van-e kapcsolva. Ha a Bluetooth engedélyezve van, kapcsolja ki és be, majd próbálkozzon újra. • Távolítsa el minden akadályt a termék és a Bluetooth-eszköz között. • Előfordulhat, hogy a Bluetooth-párosítás (kapcsolat) nem működik megfelelően, a Bluetooth-eszköz típusától vagy a környező környezettől függően.

Problémák a vezeték nélküli kapcsolattal

Probléma	Megoldás
Interferencia áll fent	<ul style="list-style-type: none">• Telepítse a terméket és a vezeték nélküli mélynyomót a lehető legközelebb egymáshoz.• Ne telepítse a terméket fém bútorokra.• Előfordulhat, hogy a vezeték nélküli kommunikáció nem működik megfelelően a gyenge jelerősségű területeken.
A Bluetooth-kapcsolat hibás működést vagy zajt okoz	<ul style="list-style-type: none">• Zajt hall, vagy hibásan működik a Bluetooth használata közben?<ul style="list-style-type: none">- Teste egyetlen része se érintkezzen a Bluetooth-eszköz vagy a termék adó-vevőjével.- Ne telepítse a Bluetooth-eszközt falra vagy eldugott helyre.- Távolítson el minden akadályt a termék és a Bluetooth-eszköz között.- Telepítse a Bluetooth-eszközt a termék közelében.• Ha a Bluetooth-eszköz túl távol van a terméktől, előfordulhat, hogy a Bluetooth-kapcsolat megszakad, vagy hibák léphetnek fel.<ul style="list-style-type: none">- Telepítse a Bluetooth-eszközt 1m távolságra az azonos frekvenciát használó termékektől, például vezeték nélküli routerektől, orvosi berendezésektől vagy mikrohullámú sütőktől.

A Bemutató mód kikapcsolása

Probléma	Megoldás
A távirányító nem működik	<ul style="list-style-type: none">• A funkciók változatlanok maradnak, még akkor is, ha többször megnyomja a Funkció  gombot?• Csak ismételten fehér, piros és zöld LED-eket lát?<ul style="list-style-type: none">- A bemutató mód aktiválódhat a terméken. Húzza ki a termék tápkábelét, majd dugja vissza.- Ha a távirányító továbbra sem működik, nyomja meg és tartsa lenyomva a Funkció  gombot a soundbaron körülbelül 5 másodpercig. Ha a termék megfelelően működik, az azt jelenti, hogy a bemutató mód ki van kapcsolva.

Melléklet

Adatok

Általános	
Feszültség követelmények	Lásd a típustáblán.
Energia fogyasztás	Lásd a típustáblán. Hálózati készenlét: 2,0 W
Méreték (Szé. x Ma. x Mé.)	Kb. 850,0 mm x 63,0 mm x 87,0 mm (a lábazattal együtt)
Működési hőmérséklet-tartomány	5 °C - 40 °C
Működési páratartalom	5 % - 80 % relatív páratartalom
Busz tápfeszültsége (USB)	5 V  500 mA
Rendelkezésre álló digitális audiobemenet mintavételi frekvencia	32 kHz, 44,1 kHz, 48 kHz, 88,2 kHz, 96 kHz
Rendelkezésre álló digitális audioformátum	Dolby Digital, DTS Digital Surround, PCM

Bemenet/Kimenet	
OPTICAL IN	3,0 V (p-p), (optikai audiocsatlakozó terminál) × 1
HDMI™ ► TV (ARC)	19-pin (A típusú, HDMI™-csatlakozó terminál) × 1

Erősítő (RMS-kimenet)	
Összesen	440 W RMS
Elülső	40 W RMS×2 (impedancia: 4 Ω, THD 10 %)
Közép	40 W RMS (impedancia: 4 Ω, THD 10 %)
Mélynyomó	220 W RMS (impedancia: 3 Ω, THD 10 %)
Hátsó	50 W RMS×2 (impedancia: 4 Ω, THD 10 %)

Vezeték nélküli mélynyomó	
Energiaigény	Lásd a vezeték nélküli mélynyomó fő címkéjét.
Energiafogyasztás	Lásd a vezeték nélküli mélynyomó fő címkéjét.
Típus	1 utas 1 hangszóró
Impedancia	3 Ω
Névleges teljesítmény	220 W RMS
Max. teljesítmény	440 W RMS
Méretetek (Szé. x Ma. x Mé.)	Körülbelül 200,0 mm × 377,0 mm × 285,0 mm (a lábazzal együtt)

Hátsó hangszórók (SPT8-S)

Vezeték nélküli vevőegység (A hátsó hangszóró tartalmazza)	
Energiaigény	Lásd a vezeték nélküli vevőegység fő címkéjét.
Energiafogyasztás	Lásd a vezeték nélküli vevőegység fő címkéjét.
Hátsó teljesítmény	50 W RMS×2 (impedancia: 4 Ω, THD 10 %)
Működési hőmérséklet-tartomány	5 °C - 40 °C
Működési páratartalom	5 % - 80 % relatív páratartalom

Hátsó hangszórók (Egyenként)	
Típus	1 utas 1 hangszóró
Impedancia	4 Ω
Névleges teljesítmény	50 W RMS
Max. teljesítmény	100 W RMS
Méretetek (Szé. x Ma. x Mé.)	Körülbelül 100,0 mm x 176,5 mm x 120,0 mm (a lábazzal együtt)

- A kialakítás és a műszaki adatok előzetes bejelentés nélkül megváltozhatnak.

| Bejegyzett védjegyek és licencek

Minden védjegy és márkanév azok tulajdonosának tulajdonát képezi.



A Dolby, a Dolby Audio és dupla-D szimbólum a Dolby Laboratories Licensing Corporation védjegyei. Gyártva a Dolby Laboratories licence alapján. Bizalmas, nem közzétett mű. Copyright 2012–2021 Dolby Laboratories. Minden jog fenntartva.



A **Bluetooth**® szó és emblémák a **Bluetooth** SIG, Inc. tulajdonát képező bejegyzett védjegyek, és az LG Electronics által történő bármiféle használatuk licenchez kötött.

Minden más védjegy és márkanév az illető tulajdonos tulajdonát képezi.



A HDMI, a HDMI High-Definition Multimedia Interface és a HDMI Trade dress kifejezések, valamint a HDMI emblémák a HDMI Licensing Administrator, Inc. védjegyei vagy bejegyzett védjegyei.



„iPhone-hoz készült” és „iPod-hoz készült” azt jelenti, hogy az elektronikus kiegészítőt kimondottan iPhone-hoz illetve iPod-hez tervezték és a fejlesztő tanúsítja, hogy megfelel az Apple műszaki előírásainak. Az Apple nem tehető felelőssé a készülék működéskéért, illetve a biztonsági vagy törvényi előírásoknak való megfelelőségéért. Kérjük, tartsa szem előtt, hogy ezt a kiegészítőt az iPhone vagy iPod készülékkel használva a vezeték nélküli teljesítmény változhat.

“Made for iPhone,” and “Made for iPod” mean that an electronic accessory has been designed to connect specifically to iPhone, or iPod, respectively, and has been certified by the developer to meet Apple performance standards. Apple is not responsible for the operation of this device or its compliance with safety and regulatory standards. Please note that the use of this accessory with iPhone or iPod may affect wireless performance.





A DTS-szabadalmak tekintetében lásd: <http://patents.dts.com>. A DTS, Inc. vagy a DTS Licensing Limited licencével készült. A DTS, a Digital Surround és a DTS logó az Amerikai Egyesült Államokban és más országokban a DTS, Inc. bejegyzett védjegye vagy védjegye. © 2021 DTS, Inc. MINDEN JOG FENNTARTVA.

| Információk a nyílt forráskódú szoftverrel kapcsolatban

A forráskód GPL, LGPL, MPL és egyéb, a termékben található forráskód közzétételére kötelező nyílt forráskódú licenc alatti beszerzéséhez, valamint az összes hivatkozott licencfeltétel, szerzői jogi közlemény és egyéb vonatkozó dokumentum megtekintéséhez látogasson el a következő oldalra: <https://opensource.lge.com>.

Az LG Electronics a vonatkozó költségeknek megfelelő összegért (az adathordozó, a szállítás és a kezelés költségei) CD-ROM-on is biztosítani tudja Önnek a nyílt forráskódot, ha írásos kérelmet küld az opensource@lge.com e-mail-címre.

Ez az ajánlat a termék utolsó szállítását követő három évig érvényes bárki számára, aki megkapja ezt az információt.

| A termék kezelése

A termék szállításakor

Kérjük, őrizze meg az eredeti kartondobozt és csomagolóanyagokat. Ha a terméket szállítani kell, a maximális védelem érdekében a terméket az eredeti gyári csomagolásba csomagolja vissza.

A külső felületek tisztítása

- A termék közelében ne használjon illékony anyagokat, például rovarölő spray-t.
- Az erős dörzsölés hatására a felület sérülhet.
- Gumiból vagy műanyagból készült tárgyak ne érintkezzenek hosszú ideig a termékkel.

A termék tisztítása

A termék tisztításához puha, száraz rongyot használjon. Ha a felületek nagyon szennyezettek, enyhe mosogatószerrel nedvesített puha törlőkendőt használjon. Ne használjon erős oldószert, például alkoholt, benzint vagy hígítót, mert ezek felületi sérülést okozhatnak a terméken.

