

HASZNÁLATI ÚTMUTATÓ

VEZETÉKNÉLKÜLI

SOUNDBAR

Kérjük, a készülék használata előtt olvassa el figyelmesen ezt a kézikönyvet, és őrizze meg későbbi felhasználás céljára.

Modell

S40Q (S40Q, SPQ4-W)

Sound Bar gyors útmutató

A termék telepítése és használata

- 1** Csatlakoztassa a Sound Bart a TV-hez optikai kábel vagy HDMI-kábel segítségével.

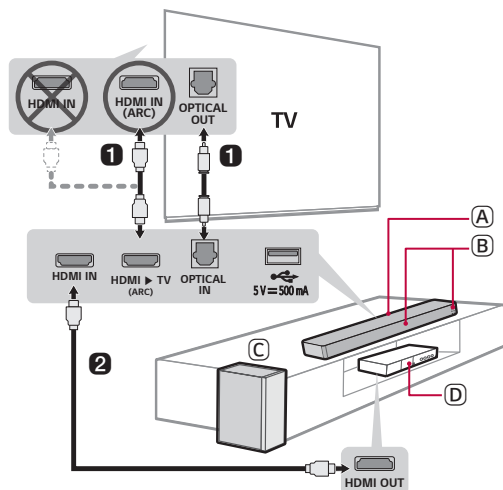



- (A) Sound Bar
- (B) Távirányító vevő/Állapot LED
- (C) Vezeték nélküli mélynyomó – Telepítse a Sound Bar közelében.
- (D) Külső eszköz – (Blu-ray lejátszó, játékkonzol stb.)

- 2 Ha külső eszközt használ (pl. Blu-ray lejátszót, játékkonzolt stb.), csatlakoztassa a Sound Barhoz HDMI-kábelen keresztül.
- 3 Csatlakoztassa az elektromos hálózathoz a következő sorrendben: vezeték nélküli mélynyomó → Sound Bar. Majd kapcsolja be a Sound Bar hangfalat. Ha a kapcsolat automatikusan létrejön a Sound Barra, a vezeték nélküli mélynyomó LED-je zölden világít. (→ Lásd a(z) „A termék csatlakoztatása” fejezetet a(z) 6. oldalon.)

4 A termék használata a tévével (→ Lásd a(z) „Csatlakozás optikai kábellel”, „Csatlakozás HDMI-kábellel” fejezetet a(z) 16, 19. oldalon.)

- 1 Nyomja meg egymás után többször a **Funkció**  gombot, amíg felülről az első LED fehéren nem világít a három LED-ből.
- 2 A TV beállításainál állítsa a kimeneti hangszórót [HDMI ARC], [Optikai] vagy [Külső hangszóró] lehetőségre.

5 A termék csatlakoztatása az okostelefonhoz Bluetooth-on keresztül (→ Lásd a(z) „Csatlakozás Bluetooth-on keresztül” fejezetet a(z) 24. oldalon.)

- 1 Koppintson a **Beállítások**  gombra az okostelefonján, és válassza a  **Bluetooth** lehetőséget. Kapcsolja be a **Bluetooth**-funkciót. (Ki > Be)
- 2 Nyomja meg a **Bluetooth-párosítás**  gombot. Egy pillanat múlva a második LED kék színnel villog a három LED-ből.
- 3 Keresse meg és koppintson a termékre az okostelefonján. A termék a következőképpen jelenik meg: „LG S40Q (XX)”

6 Csatlakozás a LG Sound Bar alkalmazáshoz (→ Lásd a(z) „Okostelefon csatlakoztatása a LG Sound Bar alkalmazáson keresztül” fejezetet a(z) 27. oldalon.)

- 1 Az okostelefonján keresse meg és telepítse a **LG Sound Bar alkalmazást** a Google Play vagy App Store áruházban.
- 2 A használatról további tudnivalókat a [Beállítások] között a [Súgó] elemnél talál.

A Sound Bar kézi csatlakoztatása a vezeték nélküli mélynyomóhoz (→ Lásd a(z) „A vezeték nélküli mélynyomó kézi csatlakoztatása” fejezeteket a(z) 8. oldalakon.)

Ha egy piros LED-et lát a vezeték nélküli mélynyomó elülső oldalán, akkor a Sound Bar nincs csatlakoztatva a hangszórókhhoz. Ebben az esetben a következő sorrendben csatlakoztassa őket.

- ① Nyomja meg a **Bekapcsolás** (⏻) gombot a Sound Bar hangfalon annak kikapcsolásához.
- ② Nyomja meg a vezeték nélküli mélynyomó hátoldalán levő **PAIRING** gombot. Ellenőrizze, hogy a LED zölden villog-e.
 - Ha továbbra is piros LED-et lát a vezeték nélküli mélynyomó elülső oldalán, nyomja meg hosszan a mélynyomó hátulján található gombot.
- ③ Nyomja meg a **Bekapcsolás** (⏻) gombot a Sound Bar hangfalon annak bekapcsolásához.
- ④ Amikor a kapcsolat létrejött, a vezeték nélküli mélynyomó elülső oldalán egy zöld LED világít.

Sound Bar gyors útmutató

- 2 A termék telepítése és használata

Felszerelés

- 6 A termék csatlakoztatása

A termék felfedezése

- 9 Elülső
- 11 Állapot LED
- 13 Vissza
- 14 A távirányító felfedezése

Csatlakozás a TV-hez

- 16 Csatlakozás optikai kábellel
- 18 Csatlakozás LG Sound Sync (vezeték nélküli) funkcióval
- 19 Csatlakozás HDMI-kábellel

Csatlakozás külső eszközhöz

- 21 Csatlakozás HDMI-kábellel
- 23 Csatlakozás optikai kábellel

A termék használata audiorendszerként

- 24 Csatlakozás Bluetooth-on keresztül
- 27 Okostelefon csatlakoztatása a LG Sound Bar alkalmazáson keresztül
- 29 Csatlakozás USB-tárolóeszközkhöz
- 30 Hangvisszajelzés funkció

A termék falra szerelése

- 31 Ellenőrzés falra szerelés előtt
- 33 A termék falra szerelése

Biztonsági óvintézkedések

- 35 Biztonság és szabályozás

Mielőtt jelentené a termék meghibásodását

- 38 Hibaelhárítás

Melléklet

- 41 Adatok
- 43 Bejegyzett védjegyek és licenck
- 44 A termék kezelése

Felszerelés

A termék csatlakoztatása

Gazdagabb hangminőséget élvezhet, ha a Sound Bar a vezeték nélküli mélynyomóhoz csatlakoztatja.

A vezeték nélküli mélynyomó automatikus csatlakoztatása

A telepítés befejezése után a vezeték nélküli mélynyomó automatikusan csatlakozik a Sound Bar hangfalhoz. Csatlakoztassa a Sound Bar hangfalat a mélynyomóhoz a következő sorrendben.

- 1 Dugja be a vezeték nélküli mélynyomóhoz csatlakoztatott tápkábel egy konnektorba.
- 2 Csatlakoztassa a tápkábel a termék hátulján lévő **AC IN** (AC bemenet) csatlakozóhoz.
- 3 A termékhez csatlakoztatott tápkábel dugja be egy csatlakozóaljzatba. Látni fogja, hogy a soundbar elején lévő LED pirosan világít.
- 4 Nyomja meg a **Bekapcsolás** (⏻) gombot a Sound Bar hangfalon annak bekapcsolásához.

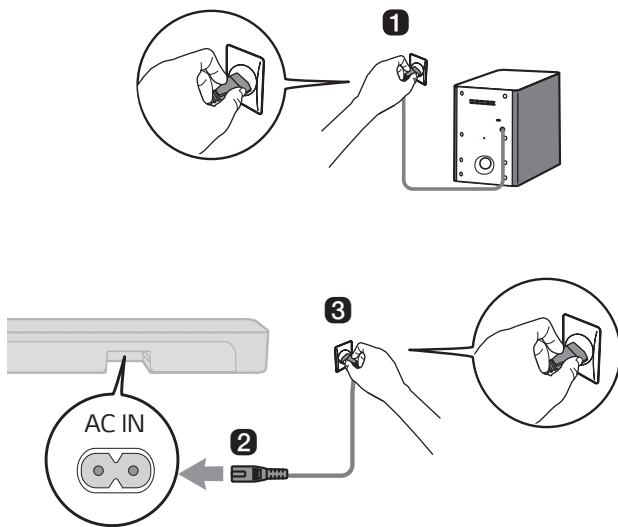

- 5 Amikor a kapcsolat automatikusan létrejön, látni fogja, hogy a vezeték nélküli mélynyomó elülső oldalán lévő LED zölden világít.

A kapcsolat ellenőrzése a vezeték nélküli mélynyomó elülső oldalán lévő LED-del

A kapcsolat állapotát a vezeték nélküli mélynyomó elülső oldalán található LED-del ellenőrizheti.

LED színe	Állapot
Zölden villog	Csatlakozás folyamatban
Zöld	Sikeres csatlakozás
Piros	Rossz a kapcsolat, vagy a mélynyomó készenléti állapotban van
Ki	A tápkábel nincs csatlakoztatva

A vezeték nélküli mélynyomó kézi csatlakoztatása

Ha egy piros LED-et lát a vezeték nélküli mélynyomó elülső oldalán, akkor a Sound Bar nincs csatlakoztatva a hangszórókhöz. Ebben az esetben a következő sorrendben csatlakoztassa őket.

- 1 Nyomja meg a **Bekapcsolás** (☺) gombot a Sound Bar hangfalon annak kikapcsolásához.
- 2 Nyomja meg a vezeték nélküli mélynyomó hátoldalán levő **PAIRING** gombot. Ellenőrizze, hogy a mélynyomó elülső oldalán lévő LED zölden villog-e. Ha továbbra is piros LED-et lát a vezeték nélküli mélynyomón, nyomja meg hosszan a mélynyomó hátulján található gombot.

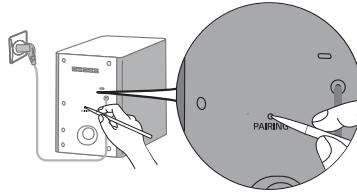

- 3 Nyomja meg a **Bekapcsolás** (☺) gombot a Sound Bar hangfalon annak bekapcsolásához.
- 4 Amikor a kapcsolat létrejön, látni fogja, hogy a vezeték nélküli mélynyomó elülső oldalán lévő LED-égő zölden világít.

✓ Megjegyzés

- A Sound Bar hangfalat a vezeték nélküli mélynyomóhoz lehető legközelebb telepítse. Minél kisebb a Sound Bar és a vezeték nélküli mélynyomó közötti távolság, annál jobb a hangminőség.
- Ellenőrizze, hogy a Sound Bar és a vezeték nélküli mélynyomó között nincs akadály.
- A vezeték nélküli interferencia elkerülése érdekében tartson legalább 1 m távolságot a Sound Bar vagy a vezeték nélküli mélynyomó és minden olyan perifériás eszköz között, amely erős elektromágneses hullámokat generál (pl. vezeték nélküli routerek, mikrohullámú sütők stb.).

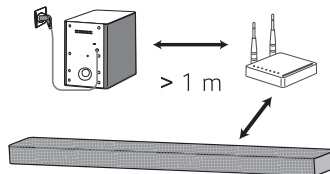

A termék felfedezése

Elülső

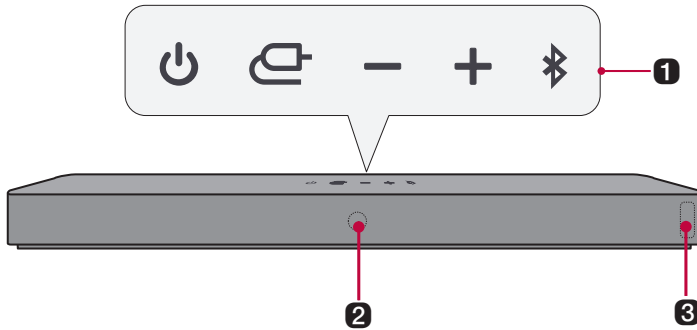

1 Bekapcsolás

Ez be- és kikapcsolja a terméket.

Funkció

Nyomja meg a gombot többször a kívánt funkció vagy beviteli mód kiválasztásához.

- OPTICAL / HDMI ARC: Csatlakoztatja a terméket egy TV-hez, ami támogatja az optikai kábel, az ARC, vagy az LG Sound Sync opciókat.
- Bluetooth: Csatlakoztatja a terméket a **Bluetooth**-on keresztül.
- LG TV: A terméket csatlakoztatja LG Sound Sync (vezeték nélküli) használatát támogató tétéhez.
- HDMI IN: Csatlakoztatja a terméket egy HDMI bemenethez.
- USB: Csatlakoztatja a terméket egy USB-tárolóeszközhöz.

Hangerő

Beállítja a hangerőt.

Bluetooth-párosítás

Lehetővé teszi, hogy a **Bluetooth**-eszközt, például egy okostelefont, három percig párosítson a termékkel. (→ Lásd a(z) „Csatlakozás Bluetooth-on keresztül” fejezetet a(z) 24. oldalon.)

Lehetővé teszi az LG tévé három percre történő párosítását ezzel a termékkel (→ Lásd a(z) „Csatlakozás LG Sound Sync (vezeték nélküli) funkcióval” fejezetet a(z) 18. oldalon.)

2 Távirányító vevőegység

Vezeték nélküli jeleket fogad a távirányítóról.

3 **Állapot LED (→ Lásd a(z) „Állapot LED” fejezetet a(z) 11. oldalon.)**

- Az olyan opciók, mint a beviteli mód és a hangerő világitanak.
 - Ha 15 másodpercig nincs aktív bemenet, akkor az állapotjelző LED automatikusan elsötétül. A gomb megnyomásakor az állapotjelző LED ismét világitani kezd.
-

✓ **Megjegyzés**



- Az energiafogyasztás csökkentése érdekében a termék automatikusan kikapcsol, miután 15 percig nem érkezett bemenőjel külső eszköztől.
-

Hogyan lehet kikapcsolni a vezeték nélküli hálózati kapcsolato(ka)t.



A termék be- és kikapcsolásához állítsa be az alkalmazás Automatikus be-/kikapcsolás funkcióját.

Állapot LED

Bekapcsolás / Készlet

	
Bekapcsolás	Készlet
Pirosan villog	Piros

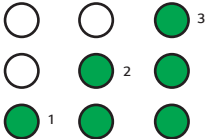
Hangerő

	
Hangerőszabályzó	Némítás
<ul style="list-style-type: none">• Hangerő növelése: A LED-ek világosabbak lesznek, és egyesével világítanak.• Hangerő csökkentése: A LED-ek sötétednek, és egyesével kialszanak.• A hangerő eléri a maximumot, minden LED pirosan villog.• A hangerő eléri a minimumot, minden LED kialszik.• Ha akkor is megnyomja a Fel/Le gombot, amikor a szint elérte a maximumot vagy a minimumot, az aktuális funkció-LED 3-szor felvillan.• A LED színe a hangerőtől függően változik.<ul style="list-style-type: none">• 1-33: zöld• 34-66: sárga• 67-99: piros	Minden LED narancssárgán villog.

Funkció

	
OPTICAL / HDMI ARC	HDMI IN
Fehér	Fehér
	
Bluetooth	Bluetooth működésre kész
Kék	Kéken villog
	
LG TV	USB
Fehér	Zöld

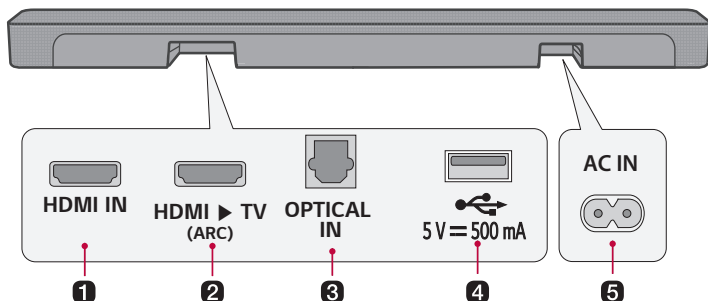

1 HDMI IN

Csatlakoztasson egy HDMI-kábelt, hogy külső eszközt csatlakoztasson a termékhez.

2 HDMI ► TV (ARC)

Csatlakoztasson egy HDMI-kábelt a TV csatlakoztatásához a termékhez.

3 OPTICAL IN

Csatlakoztasson egy optikai kábelt a TV-készülék termékhez történő csatlakoztatásához.

4 USB-port

Csatlakoztasson egy USB-tárolóeszközt a zene lejátszásához a termékkel.

5 AC IN

Csatlakoztasson egy hálózati kábelt.

A távirányító felfedezése

A távirányítóval vezérelheti a termék összes funkcióját a készülék be- és kikapcsolásától kezdve a mozis hangzásí engedélyezéséig.

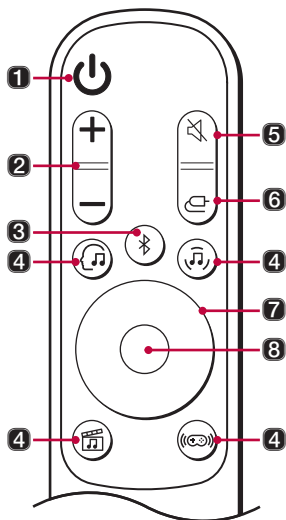

Az akkumulátor cseréje

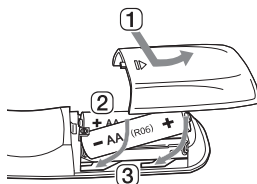

Használjon AA 1,5 V-os elemeket. Cserélje ki a két elemet úgy, hogy a jelzett utasításoknak megfelelően behelyezi őket a távirányítóba.

- 1 Nyissa ki az elemtartó fedelet a távirányító hátulján.
- 2 Helyezze be az elemeket a jelöléseknek megfelelő + és - végekkel.
- 3 Zárja le az elemtartó fedelét.

Tűz- vagy robbanásveszély állhat fent, ha az elemet helytelen típusúra cserélik.

1 Bekapcsolás

Be-/kikapcsolja a terméket

2 Hangerő

Beállítja a hangerőt

3 Bluetooth-párosítás

Lehetővé teszi, hogy a **Bluetooth**-eszközt, például egy okostelefont, három percig párosítson a termékkel. (→ Lásd a(z) „Csatlakozás Bluetooth-on keresztül” fejezetet a(z) 24. oldalon.)

Lehetővé teszi az LG tévé három percre történő párosítását ezzel a termékkel (→ Lásd a(z) „Csatlakozás LG Sound Sync (vezeték nélküli) funkcióval” fejezetet a(z) 18. oldalon.)

4 AI Sound Pro

A mesterséges intelligencia kiválasztja a tartalmának megfelelő optimális hangbeállításokat.

Zene

Optimális hangzást hoz létre.

Mozi

Játsszon le tartalmat a mozihoz hasonló 3D hangzással.

Játék

Játékhoz optimalizált hang

5 Némitás

Ez kikapcsolja a termék hangját.

6 Funkció

Nyomja meg a gombot többször a kívánt beviteli mód vagy funkció kiválasztásához.

7 Fel/Le/Bal/Jobb

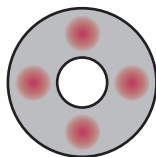

Fel/Le: A gomb megnyomásával beállíthatja a beépített mélynyomó hangerejét.

Bal/Jobb: Ha egy előző dalt játszik le, nyomja meg a Bal gombot. Ha egy következő dalt játszik le, nyomja meg a Jobb gombot.

8 Lejátszás/Szünet

Ha lejátszik vagy szüneteltet egy dalt, nyomja meg ezt a gombot.

Csatlakozás a TV-hez

Csatlakozás optikai kábellel

Közvetítse a tévé hangját a termékhez úgy, hogy optikai kábellel csatlakoztatja a tévéhez. Különböző 3D effektusokat adhat hozzá az eredeti hanganyaghoz, hogy a szobát mély, gazdag hanggal töltsse meg.

TV-nézés, miután optikai kábellel csatlakoztatta

- 1 Ha a digitális kábelterminál borítóval rendelkezik, akkor először távolítsa el a borítót a kábel két végéről.

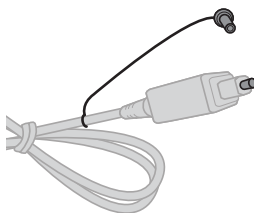

- 2 Csatlakoztassa optikai kábellel a termék hátulján található **OPTICAL IN** csatlakozót a TV **optikai digitális kimenetének (OPTICAL OUT)** csatlakozójához, amint az a képen látható.

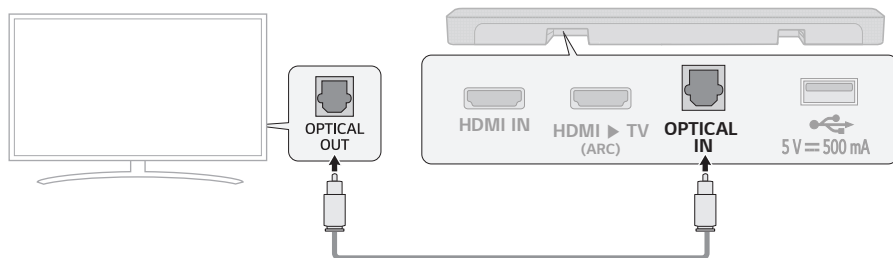

- 3 Nyomja meg egymás után többször a **Funkció**  gombot, amíg felülről az első LED fehéren nem világít a három LED-ből.

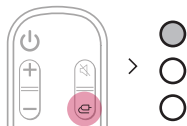

- 4 Nyomja meg a **Beállítások** gombot a TV távirányítóján a [Hangszóró] menübe való belépéshez, és állítsa a kimeneti hangszórót [Optikai] vagy [Külső hangszóró] értékre. A Beállítások és a menüelemek a TV gyártójától függően eltérőek lehetnek.

✓ **Megjegyzés**

- Ha az optikai bemenőjel és az ARC jel egyszerre próbál kapcsolódni, akkor az ARC jel elsőbbséget élvez.

Ha LG tévét használ

Az LG TV távirányítójával beállíthatja a hangerőt, ha a TV-készülék optikai kábellel csatlakozik a termékhez. Ezt csak olyan TV-n teheti meg, amely támogatja az LG TV Sound Sync funkciót. Ellenőrizze a tévé használati útmutatóját, hogy a tévé támogatott-e.

Egy LG TV-távirányítóval vezérelhető funkciók

Hangerő, némítás be/ki

✓ **Megjegyzés**

- Ha a terméket LG TV távirányítóval használja, a tévékészüléken beállított hangerő és némítás állapota automatikusan érvényes lesz a termékre.
- A termék távirányítóját akkor is használhatja, ha az LG TV-hez csatlakoztatja.
- Az LG Sound Sync használatához lehet, hogy módosítania kell a tévé hangbeállítását. Ez a TV-készüléktől függően változhat.

Csatlakozás LG Sound Sync (vezeték nélküli) funkcióval

Az LG tévé távirányítójával is szabályozható a hangerő, ha a tévé a termékhez az LG Sound Sync (vezeték nélküli) funkcióval csatlakozik. Ellenőrizze a tévé kezelői kézikönyvében, hogy a tévéje támogatott-e.

TV-nézés a vezeték nélkül csatlakozás után

- 1 Nyomja meg egymás után többször a **Funkció** (☰) gombot, amíg a második LED fehéren nem világít a három LED-ből. Egy pillanat múlva kékre vált és villogni kezd. Vagy Nyomja meg a **Bluetooth-párosítás** (📶) gombot. Egy pillanat múlva a második LED kékre vált és villogni kezd.
- 2 Nyomja meg a **Beállítások** gombot a TV távirányítóján, és lépjen be a [Hangszóró] menübe, majd állítsa a kimeneti hangszórót [LG Sound Sync (vezeték nélküli)] értékre.
- 3 Amikor a termék **Bluetooth**-on keresztül csatlakozik a TV-hez, a második LED fehéren világít a három LED-ből.

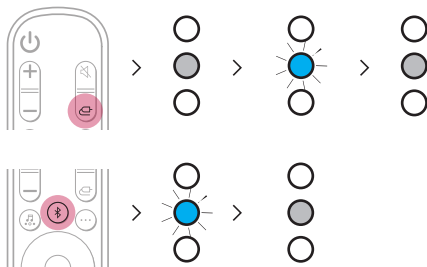

✓ Megjegyzés

- Ha az LG Sound Sync alkalmazással való első csatlakozás után újra csatlakozik, azonnal fehér LED-ként világít.
- Ha a terméket LG TV távirányítóval használja, a tévékészüléken beállított hangerő és némítás állapota automatikusan érvényes lesz a termékre.
- A termék távirányítóját akkor is használhatja, ha az LG TV-hez csatlakoztatja.
- Ha a főkapcsolóval kikapcsolja a termék **áramellátását** (🔌) az LG Sound Sync (vezeték nélküli) funkció leválasztódik.
- A tévétől függetlenül a termék akkor is csatlakoztatható az LG tévéhez, ha a kapcsolat a **Bluetooth** funkció keresztül jön létre.

Csatlakozás HDMI-kábellel

Közvetítse a tévé hangját a termékhez úgy, hogy a TV-t HDMI-kábellel csatlakoztatja a termékhez. Adjon hozzá különböző 3D effektusokat az eredeti hanganyaghoz, hogy a szobát mély, gazdag hanggal töltsen meg.

TV-nézés, miután HDMI-kábellel csatlakoztatta

- 1 A HDMI kábel segítségével csatlakoztassa a termék hátulján található **HDMI ▶ TV (ARC)** csatlakozót a TV **HDMI IN (ARC)** csatlakozójához, a képen látható módon.

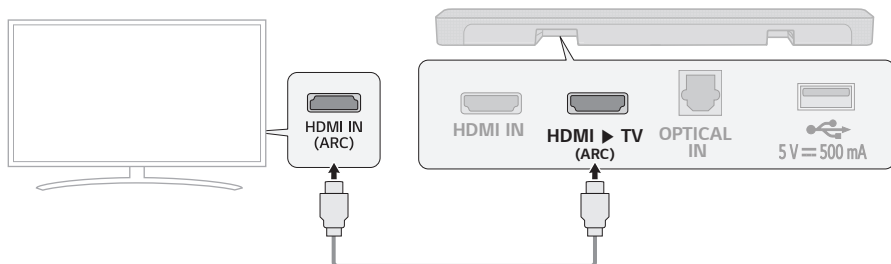

- 2 Nyomja meg egymás után többször a **Funkció**  gombot, amíg felülről az első LED fehéren nem világít a három LED-ből.

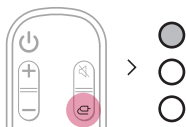

- 3 Nyomja meg a **Beállítások** gombot a TV távirányítóján a [Hangszóró] menübe való belépéshez, és állítsa a kimeneti hangszórót [HDMI ARC] értékre. A Beállítások és a menüelemek a TV gyártójától függően eltérőek lehetnek.

✓ Megjegyzés

- A tévé távirányítóján a Beállítás gomb megnyomása vagy az ARC bekapcsolása előtt győződjön meg róla, hogy a tévé támogatja az ARC funkciót. A funkció beállításának módjáról további tudnivalókat a tévé TV kezelői kézikönyvében talál, az ugyanis az egyes tévéknél eltérő lehet.
- Használjon HDMI logóval ellátott minősített kábelt.

SIMPLINK

- A SIMPLINK a HDMI-CEC funkcióra utal, amely lehetővé teszi, hogy egyetlen TV-távírányítóval egyszerűen kezelhető legyen az LG TV-hez HDMI-n keresztül csatlakoztatott audioeszköz vagy lejátszó.
 - Egy SIMPLINK-kompatibilis LG TV-távírányítóval vezérelhető funkciók: Bekapcsolás/kikapcsolás, hangerő-szabályozás, némítás be/ki stb.
- A SIMPLINK beállításáról további információt az LG TV felhasználói kézikönyvében talál.



✔ Megjegyzés

- A termék vagy más csatlakoztatott eszközök állapotától függően előfordulhat, hogy a SIMPLINK funkció nem működik megfelelően.
 - A TV-gyártó HDMI-CEC funkciói: LG SIMPLINK, Sony BRAVIA Sync/Link, Philips EasyLink, Samsung Anynet+, stb.
-

Csatlakozás külső eszközhöz

Csatlakozás HDMI-kábellel

Csatlakoztassa a tévét és a külső eszközt (játékkonzolt, DVD-lejátszót stb.) HDMI kábellel, és élvezze a mély és gazdag hangot.

Külső eszköz csatlakoztatása HDMI-n keresztül

- 1 Csatlakoztasson külső eszközt, például DVD- vagy Blu-ray lejátszót. Az alábbi képet követve csatlakoztassa a készülék **HDMI OUT** csatlakozóját a termék hátulján található **HDMI IN** csatlakozóhoz.
- 2 A HDMI kábel segítségével csatlakoztassa a termék hátulján található **HDMI ► TV (ARC)** csatlakozót a TV **HDMI IN (ARC)** csatlakozójához.

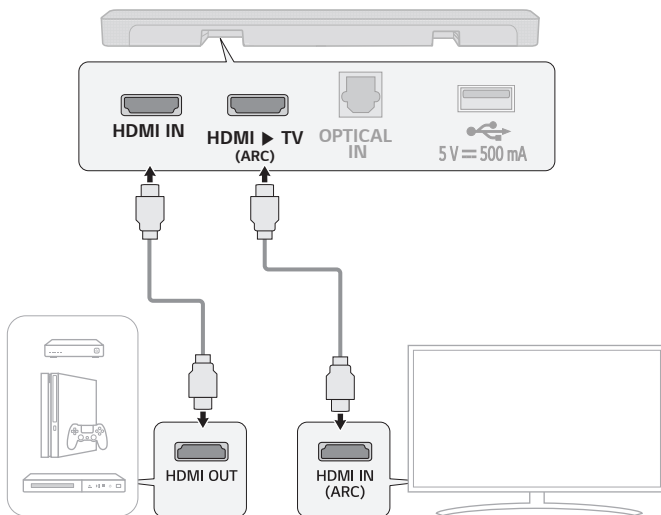

3 Nyomja meg többször a **Funkció**  gombot, amíg a harmadik LED fehéren nem világít a három LED-ből.

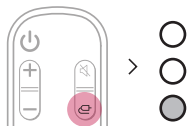

4 Ha a külső eszköz megfelelően van csatlakoztatva a termékhez, meghallgathatja a készülék hangját.

✓ **Megjegyzés**

- Kérjük, ellenőrizze a hangkimenet beállításait a külső eszköz Beállítások menüjében (pl. Blu-ray lejátszó vagy TV). A hangkimenetet [Nincs kódolás], [Bitfolyam], [Auto] vagy [Áthaladás] értékre kell állítani. A kimenet beállításáról további információt a külső eszköz felhasználói kézikönyvében talál.
- Használjon HDMI logóval ellátott minősített kábelt.

Csatlakozás optikai kábellel

Csatlakoztassa a tévét és a külső eszközt (játékkonzolt, DVD-lejátszót stb.) optikai kábellel, és élvezze a mély és gazdag hangot.

Külső eszköz csatlakoztatása optikai kábelen keresztül

- 1 Az optikai kábellel csatlakoztassa a termék hátulján található **OPTICAL IN** csatlakozót a külső eszköz **OPTICAL OUT** csatlakozójához (pl. TV, Blu-ray lejátszó) a képen látható módon.

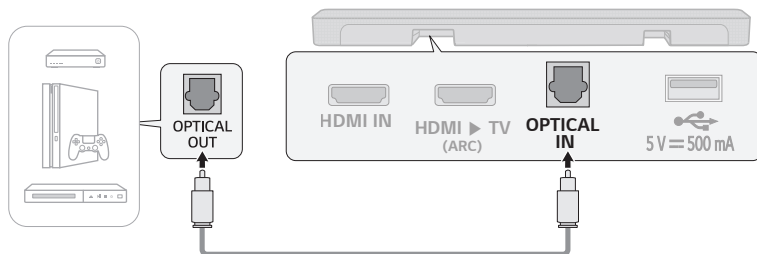

- 2 Nyomja meg egymás után többször a **Funkció** (Fn) gombot, amíg felülről az első LED fehéren nem világít a három LED-ből.

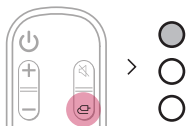

A termék használata audiorendszerként

Csatlakozás Bluetooth-on keresztül

Lejátszhat **Bluetooth**-eszközön tárolt zenefájlokat, vagy zenei alkalmazásokat futtathat, hogy élvezheti a zenét a termékkel.

Kérjük, először ellenőrizze a következőket.



- A termékhez csatlakoztatandó **Bluetooth**-eszközöknek meg kell felelnie az alábbi előírásoknak.
 - Bluetooth 4.2 technológia
 - Kodek: SBC, AAC
- Az eszköz és a termék összekapcsolásának lépései a **Bluetooth**-eszköz típusától és modelljétől függően eltérőek lehetnek. Az eszköz csatlakoztatásáról további információt a külső eszköz felhasználói kézikönyvében talál.

Válassza a [**Bluetooth**] lehetőséget az okostelefon **Beállítások** menüjében.

A Beállítások menüelemei az okostelefonja gyártójától és a modelttől függően eltérőek lehetnek.

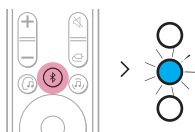
- 1 Kapcsolja be a terméket.
- 2 Nyomja meg a **Bluetooth-párosítás**  gombot. A második LED kéken villog a három LED-ből.



- 3 Koppintson a **Beállítások**  /  gombra az okostelefonján, és válassza a  **Bluetooth** lehetőséget.

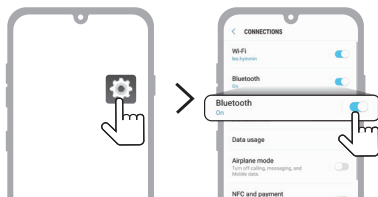

(Android telefon)

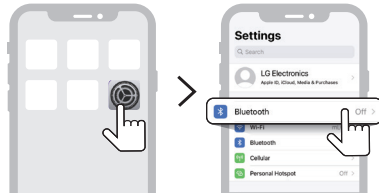



(iPhone)

- 4 Kapcsolja be a **Bluetooth**-funkciót. (**Ki** > **Be**)
- 5 Megjelenik a csatlakoztatható eszközök listája az okostelefonon. Keresse meg és koppintson a „LG S40Q (XX)”

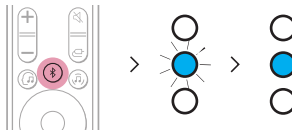

- 6 Amikor a termék **Bluetooth**-on keresztül csatlakozik az okostelefonhoz, a kék LED nem villog.



- 7 Ha nem találja az „LG S40Q (XX)” terméket, koppintson az Android okostelefon képernyőjének jobb felső sarkában található **Frissítés**  gombra, vagy kapcsolja ki és kapcsolja be újra a **Bluetooth**-funkciót iPhone készüléken.

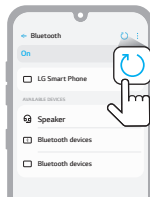

(Android telefon)

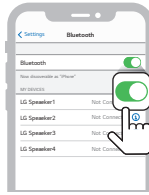

(iPhone)

-
- 8 Futtasson egy Zenealkalmazást, és hallgasson zenét okostelefonon.

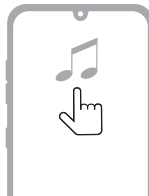

✓ Megjegyzés

- Minél közelebb van a **Bluetooth**-eszköz a termékhez, annál jobb a kapcsolat.
 - Ha megnyomta a termék **Bluetooth-párosítás** (i) gombját, és kiválasztotta a **Bluetooth** opciót, de nem tudott csatlakozni a **Bluetooth** eszközhöz, a kék LED 3 percig villog. Ellenőrizze a **Bluetooth**-eszköz állapotát.
 - **Bluetooth** használatakor a hangerőt a megfelelő szintre kell állítania.
 - XX a termék MAC-címének utolsó 2 számjegye. Például ha a MAC-cím 9C:02:98:4A:F7:08, az a következőképpen jelenik meg: „LG S40Q (08)”
-

Okostelefon csatlakoztatása a LG Sound Bar alkalmazáson keresztül

A **LG Sound Bar alkalmazás** segítségével kényelmesen futtathatja a termék különféle funkcióit.

Kérjük, először ellenőrizze a következőket.

- A **LG Sound Bar alkalmazás** a lentiekben felsorolt verziókon érhető el.
 - Android™ OS: 6.0 vagy újabb verzió
 - iOS OS: 12 vagy újabb verzió
 - Az egyes operációs rendszerek minimálisan támogatott verziói később változhatnak.

Az alkalmazás telepítése

Telepítse a **LG Sound Bar alkalmazást** az okostelefonjára. A **LG Sound Bar alkalmazás** telepítéséhez beolvashatja a QR-kódot a QR-kód olvasó alkalmazással, vagy az alkalmazást letöltheti a Google Play vagy App Store áruházból.

Letöltés QR-kóddal

- 1 Olvassa be az alábbi QR-kódot egy QR-kódolvasó alkalmazással.
- 2 Átírányítja arra az oldalra, ahol letöltheti az **LG Sound Bar alkalmazást**. Koppintson az alkalmazásra a telepítéshez.



(Android telefon OS)



(iPhone OS)

Letöltés a Google Play vagy az App Store áruházból

Az okostelefonon lépjen a **Google Play** vagy **App Store** áruházba, és a telepítéshez keresse meg a **LG Sound Bar** alkalmazást.



(Android™ telefon)

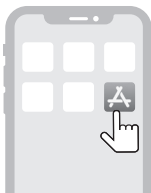

(iPhone)

✔ **Megjegyzés**

- A Beállítások menüelemei az okostelefon gyártójától és operációs rendszerétől függően eltérőek lehetnek.
 - A Google, Android és a Google Play a Google LLC védjegyei.
-

Csatlakozás USB-tárolóeszközhöz

Élvezze a kiváló minőségű hangot, ha zenefájlokat tartalmazó USB-tárolóeszközt csatlakoztat a termékhez.

A termék csatlakoztatása USB-tárolóhoz

- 1 Csatlakoztassa az USB-tárolóeszközt a termék hátulján található **USB**-porthoz.
 - A termék nem képes lejátszani egyetlen eszközt sem, amely USB tárolóeszköz-elosztón vagy USB-tárolókábelen keresztül csatlakozik.
 - A termék nem csatlakoztatható olyan USB-tárolóeszközhöz, USB-típusú MP3-lejátszóhoz vagy kártyaolvasóhoz, amelyhez külön eszközmeghajtó telepítése szükséges.

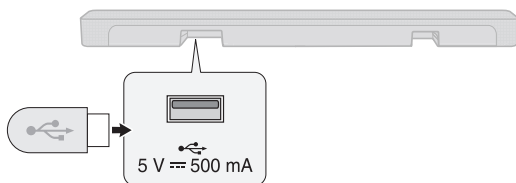

- 2 Nyomja meg többször a **Funkció**  gombot, amíg a harmadik LED zölden nem világít a három LED-ből.

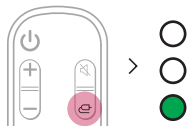

- 3 A zene élvezéséhez nyomja meg a távirányító **Lejátszás/Szünet**  gombját.

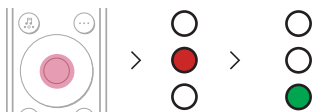

Lejátszás

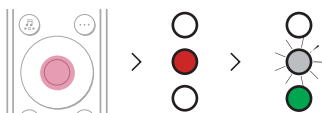

Szünet

✓ Megjegyzés

- Javasoljuk, hogy vásároljon külön egy USB nemváltót, hogy megkönnyítse az USB tárolóeszközök be- és kikapcsolását.
- Vásároljon egy USB nemváltót USB 2.0-ás hosszabbító kábellel.
- A nagy tárolókapacitású USB-eszközök több percet is igénybe vehetnek, mire átböngészik a fájlokat.
- Az LG Electronics nem vállal felelősséget semmilyen adatvesztésért. Kérjük, mindig készítsen biztonsági másolatot az USB-tárolóeszköz adatairól, hogy minimalizálja az adatvesztés által okozott károkat.
- Csak a FAT16/FAT32/NTFS formátumok támogatottak. Az exFAT formátum nem támogatott.

Támogatott USB-tárolóeszközök

- MP3-lejátszó
- Flash MP3-lejátszó
- USB flash eszköz
- USB 2.0

Előfordulhat, hogy ez a termék nem ismer fel néhány USB-tárolóeszközt.

Lejátszható fájl szabvány

Fájlkiterjesztés	Mintavételezési frekvencia / Bit-sebesség
MP3	~ 32 kHz - 48 kHz / 8 kbps - 320 kbps
WMA	~ 32 kHz - 48 kHz / 56 kbps - 320 kbps
OGG	~ 32 kHz - 48 kHz / 64 kbps - 320 kbps

Fájlkiterjesztés	Mintavételezési frekvencia
FLAC (16 bit/24 bit)	32 kHz, 44,1 kHz, 48 kHz, 88,2 kHz, 96 kHz, 176,4 kHz, 192 kHz
WAV (16 bit/24 bit)	32 kHz, 44,1 kHz, 48 kHz, 88,2 kHz, 96 kHz, 176,4 kHz, 192 kHz

- Lejátszható fájlok száma: Maximum 2 000
- Könyvtárak maximális száma: Maximum 200
- Ez a termék nem képes lejátszani a DRM (Digital Rights Management) által védett fájlokat.
- Ez a termék nem képes videofájlok lejátszására USB-tárolóeszközről.

Hangvisszajelzés funkció

Amikor kiválaszt egy funkciót vagy hangot, a termék aktuális állapota hangvezérelt.

Ezt a funkciót csak az alkalmazással kapcsolhatja be és ki.

A termék falra szerelése

Ellenőrzés falra szerelés előtt

A termék falra szerelhető.

Amikor a terméket a falhoz rögzíti, kövesse az alábbi utasításokat.

Kérjük, először ellenőrizze a következőket.

- A falra szerelés után nehéz lehet külső eszközöket és kábeleket csatlakoztatni. Először csatlakoztasson egy külső eszközt a megfelelő csatlakozókábellel a termékhez, mielőtt a falra szerelné.
- Vegye figyelembe a következőket, amikor a terméket a falra szereli. A folyamat során a termék károsodhat vagy sérülhet.
 - Ne tegyen tárgyakat a falra szerelt termék tetejére.
 - Rögzítse a terméket szilárdan a falhoz a rögzítőcsavarokkal, hogy ne essen le.
 - Győződjön meg arról, hogy a gyermekek nem férnek hozzá. Ha ráakaszódik vagy megrázza a felszerelt termék, akkor az leeshet.

A termék felszereléséhez szükséges alkatrészek

Sound Bar



Fali tartó



Sound Bar csavarok



Fali konzol telepítési útmutató



Külön kapható

Tartócsavarok



Fali dugók



✔ Megjegyzés

- A termék felszereléséhez szükséges tiplik és csavarok nincsenek mellékelve. A felszereléshez a Hilti (HUD-1 6 x 30) csavarokat javasoljuk.
-

A termék falra szerelése

- 1 Keresse meg a fali konzol telepítési útmutatóját a termékcsomagban.
- 2 Igazítsa a fali konzol telepítési útmutatójának „TV Bottom Line” elemét a TV aljához, és rögzítse a falhoz. Igazítsa a falra szerelt TV középső részét a telepítési útmutató „TV Center” feliratú részéhez.

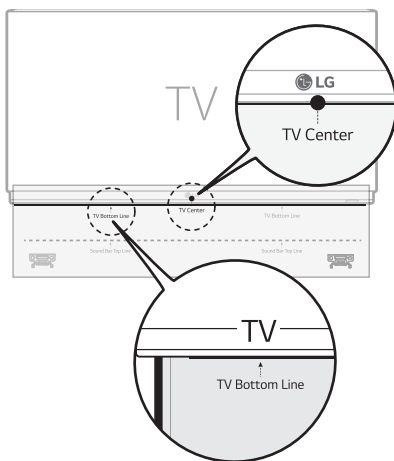

- 3 Tollal jelölje meg a csavarlyukakat a telepítési útmutatón, ahol a fali konzolok lesznek rögzítve.

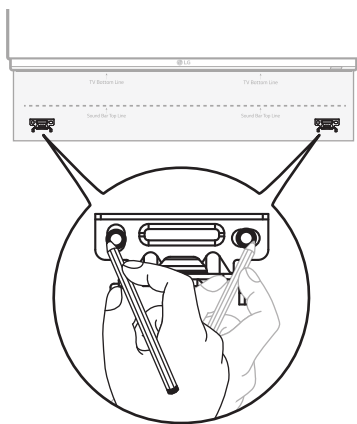

- 4 Fúrjon furatokat a telepítési útmutatóban megjelölt helyekre.
- 5 Távolítsa el a fali konzol telepítési vezetőjét a falról.

- 6** A fali dugókkal és csavarokkal erősen rögzítse a konzolokat a falhoz.

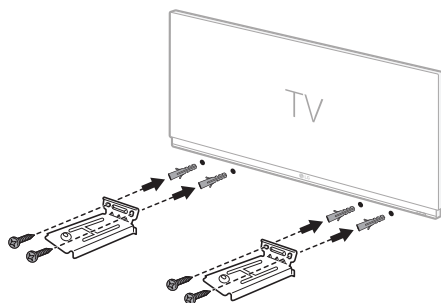

- 7** Helyezze a terméket a konzolokra. Helyezze a terméket a tartóelemekre úgy, hogy a termék alján található csavarlyukak illeszkedjenek a fali tartó csavarlyukaihoz.

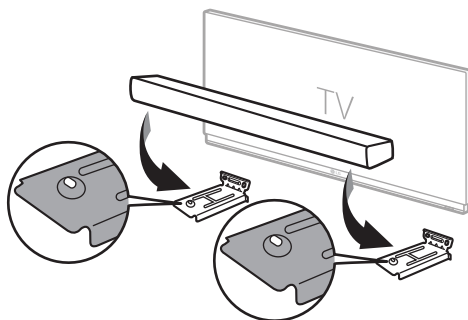

- 8** A mellékelt csavarokkal erősen rögzítse a terméket a fali konzolokra.

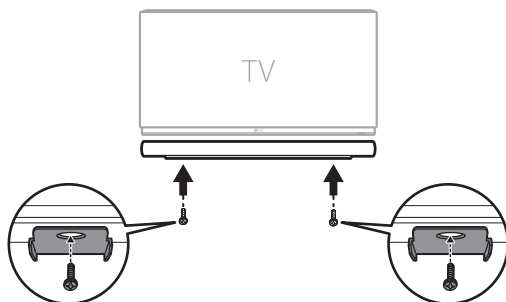

Biztonsági óvintézkedések

| Biztonság és szabályozás



VIGYÁZAT: AZ ÁRAMÜTÉS VESZÉLYÉNEK MEGELŐZÉSE ÉRDEKÉBEN NE TÁVOLÍTSA EL A KÉSZÜLÉK FEDELÉT (VAGY HÁTOLDALÁT). FELHASZNÁLÓ ÁLTAL JAVÍTHATÓ ALKATRÉSZEK A KÉSZÜLÉKEN BELÜL NINCSENEK. A JAVÍTÁST BÍZZA KÉPESÍTETT SZERVIZSAKEMBERRE.



Ez a nyílhegyszimbólummal jelölt, egyenlő oldalú háromszögben elhelyezett villám arra figyelmezteti a felhasználót, hogy a készüléken belül szigetelés nélküli, veszélyes feszültség van jelen, amelynek mértéke emberre ártalmas lehet, áramütést okozhat.



Az egyenlő oldalú háromszögben elhelyezett felkiáltójel fontos kezelési és karbantartási (javítási) utasításokra figyelmezteti a felhasználót a készülékhez tartozó dokumentációban.

FIGYELEM:

- A TŰZ ÉS ÁRAMÜTÉS ELKERÜLÉSE ÉRDEKÉBEN A KÉSZÜLÉKET NE ÉRJE ESŐ VAGY NEDVESSÉG.
- A készüléket ne használja fedett helyen, pl. könyvszekrényben vagy hasonló helyen.

VIGYÁZAT:

- A készülék környezetében ne használjon nagyfeszültségű eszközt. (Pl.) elektromos légycsapda). A készülék elektromos áramütés esetén meghibásodhat.
- Ne helyezzen a készülékre nyílt lánggal égő tárgyat, például égő gyertyát.
- Ne takarja le a szellőzőnyílásokat. A telepítést a gyártó előírásainak megfelelően végezze. A készülék részei és nyílásai a szellőzést és a készülék megbízható működését szolgálják, valamint a túlmelegedés ellen védik a készüléket. A nyílásokat soha ne takarja el úgy, hogy a készüléket ágyra, heverőre, szőnyegre vagy más hasonló felületre teszi. A készüléket csak akkor helyezheti zárt térbe, például könyvespolcra vagy állványra, ha biztosítja a megfelelő szellőzést, illetve ha ez a gyártó utasításainak betartásával történik.
- A készüléket ne érje víz (csöpögő vagy fröccsenő), és ne tegyen rá folyadékkal töltött tárgyat, pl. vázát.
- A biztonsági megjelölés információi, beleértve a termékazonosítót és a névleges teljesítményt is, a termék alján vagy egyéb felületén levő fő címkén található.
- Ügyeljen arra, hogy gyerekek ne nyúljanak bele, és semmilyen tárgyat ne tegyenek a *hangfalnyílásba.
 - *Hangfalnyílás: Lyuk a basszus hanghoz a hangszóró szekrényben. (házon)

FIGYELEM: a tápkábelt illetően

A készüléket a hálózati csatlakozó kihúzásával lehet leválasztani a hálózati feszültségről. Vészhelyzet esetén a hálózati csatlakozónak mindig könnyen hozzáférhetőnek kell lennie.

Ellenőrizze ezen használati útmutatóban a műszaki adatokat tartalmazó oldalt, és bizonyosodjon meg arról, hogy a villamos hálózatról a készülék számára a megfelelő hálózati áramerősség biztosított.

Ne terhelje túl a hálózati csatlakozót. A túlterhelt, meglazult vagy sérült hálózati csatlakozó, hosszabbító kábel, kopott hálózati kábel, sérült vagy repedezett kábelszigetelés veszélyt jelent. Bármelyik ilyen állapot áramütést vagy tüzet okozhat. Rendszeresen ellenőrizze a készülék hálózati kábelét, és ha sérülést vagy elhasználódást tapasztal, áramtalanítsa, szüntesse meg a készülék használatát, és szakszervizzel cseréltesse ki a hálózati kábelt.

A hálózati kábelt védje a káros fizikai és mechanikai hatásoktól, mint pl. csavarás, gubancolódás, átszúrás, ajtóba csípődés, rálépés. Fokozottan ügyeljen a csatlakozókra, fali aljzatokra, és arra pontra, ahol a kábel kilép a készülékből.

Adaptert használó modellek számára

Csak a készülékhez kapott AC adaptert használja. Ne használja más készülék vagy gyártó tápegységét. Bármilyen más hálózati kábel vagy tápegység használata tönkretelheti a készüléket és érvényteleníti a garanciát.

Akkumulátorral működő modellek esetén

A készülék akkumulátorral vagy elemmel működik.

VIGYÁZAT: Tűz- vagy robbanásveszély állhat fent, ha az elemet helytelen típusúra cserélik.

A beépített akkumulátort használó modelleknél

Ne tárolja és ne szállítsa 11,6 kPa alatti nyomáson és 15 000 m felett.

- Ha helytelen típusú akkumulátort tesz a készülékbe, azzal elveszíti a garanciát (például néhány lítium akkumulátortípus esetében);
- Ha úgy akar megszabadulni az akkumulátortól, hogy tűzbe vagy meleg sütőbe teszi, vagy mechanikusan összetöri vagy feldarabolja, az robbanást okozhat;
- Ha az akkumulátort extrém magas hőmérsékletű helyen hagyja, az robbanást vagy a gyúlékony folyadék vagy gáz kifolyását eredményezheti; és
- Ha egy akkumulátort extrém alacsony nyomásnak tesz ki, az robbanást vagy a gyúlékony folyadék vagy gáz kifolyását eredményezheti.

Jelek

~ : Váltakozó áram (AC).

— : Egyenáram (DC).

☐ : Ez egy II. osztályú berendezés.

⏻ : Készenléti állapot.

| : A tápellátás be van kapcsolva.





⚡ : Veszély feszültség.

Mielőtt jelentené a termék meghibásodását

Ihibaelhárítás

Ha a termék használata közben a következő problémákat tapasztalja, kérjük, végezzen több ellenőrzést, mivel ezek nem feltétlenül működési hibák.

Általános hibák

Probléma	Megoldás
A termék rendellenesen működik.	<ul style="list-style-type: none">Húzza ki a tápkábeleket és minden külső eszközt, például a tévét, a mélynyomót vagy az erősítőt a termékből, majd csatlakoztassa újra.
A készülék nem kapcsol be	<ul style="list-style-type: none">A hálózati kábel megfelelően van csatlakoztatva a fali csatlakozóhoz?<ul style="list-style-type: none">Csatlakoztassa megfelelően a hálózati aljzatra.
Nincs hang	<ul style="list-style-type: none">Nincs-e teljesen lehalkítva a készülék?<ul style="list-style-type: none">A hangerő felhangosításához nyomja meg a távirányító Hangerő   gombját.Ha külső eszközt, például set-top boxot, hordozható eszközt vagy Bluetooth-eszközt használ, állítsa be a külső eszköz hangerejét.Be van kapcsolva a némítás?<ul style="list-style-type: none">Ha minden LED narancssárgán villog, a némítás funkció be van kapcsolva. A némítás feloldásához nyomja meg a Némítás  gombot.A csatlakoztatott külső eszköznek megfelelően van kiválasztva a megfelelő termékfunkció?<ul style="list-style-type: none">Nyomja meg a Funkció  gombot annak ellenőrzéséhez, hogy a megfelelő funkciót választotta-e.
A mélynyomó nem ad ki hangot	<ul style="list-style-type: none">Megfelelően van csatlakoztatva a termék a vezeték nélküli mélynyomóhoz?<ul style="list-style-type: none">Ha a vezeték nélküli mélynyomó elülső oldalán lévő LED zölden villog vagy pirosan világít, az azt jelenti, hogy nincs csatlakoztatva. Ha a kapcsolat létrejött, zöld fény jelenik meg. Csatlakoztassa újra a terméket a vezeték nélküli mélynyomóhoz. (→ Lásd a(z) „A termék csatlakoztatása” fejezetet a(z) 6. oldalon.)
A távirányító nem működik megfelelően	<ul style="list-style-type: none">A távirányító használatakor irányítsa azt a készülék elejére.Használja a távirányítót a termék 7 m-es körzetében.Szükség szerint cserélje ki az elemeket újakra.
LG Sound Sync nem működik	<ul style="list-style-type: none">Ellenőrizze, hogy LG TV támogatja-e az LG Sound Sync-et.Ellenőrizze, hogy a TV-készülék optikai kábelen keresztül van-e megfelelően csatlakoztatva a termékhez.<ul style="list-style-type: none">Nyomja meg a Beállítások gombot a TV távirányítóján annak ellenőrzéséhez, hogy a funkció be van-e kapcsolva az [LG Sound Sync] menüben.

A termék hangereje alacsony

- Ellenőrizze az alábbiakat, és ennek megfelelően módosítsa a beállításokat.
 - Futtassa az **LG Sound Bar alkalmazást**, érintse meg az első képernyőn a **Beállítások**  gombot, és a [Sound Settings] menüben állítsa a [DRC] funkciót [KI] értékre.
 - Amikor a termék TV-hez csatlakozik, nyomja meg a TV-távírányító **Beállítások** gombját, válassza ki a [Hangszóró] menüt, és módosítsa a [Digitális hangkimenet] beállítást [PCM]-ről [AUTO] vagy [BITSTREAM] beállításra.
 - Ha a készülék olyan lejátszó eszközhöz csatlakozik, mint például egy DVD-lejátszó vagy egy Blu-ray lemezlejátszó, lépjen a csatlakoztatott eszköz Beállítások menüjébe. Módosítsa a [Digitális hangkimenet] beállítást [PCM] értékről [ELSŐDLEGES ÁTJÁRÁS] vagy [BITSTREAM] értékre. Állítsa a csatlakoztatott eszköz [DRC] értékét [KI] értékre.

A termék nem ismeri fel az USB-tárolóeszközt

- Előfordulhat, hogy a termék nem támogatja az USB-tároló eszköz fájlformátumát. Formázza az USB-tárolóeszközt, majd csatlakoztassa újra. Formázáskor tekintse át a termék által támogatott USB-tárolóeszköz-formátumokat, és válassza ki a megfelelő fájlformátumot. (→ Lásd a(z) „Csatlakozás USB-tárolóeszközhöz” fejezetet a(z) 29. oldalon.)

Bluetooth-eszköz nem párosítható

- Nyomja meg a **Bluetooth**-eszköz Beállítások gombját, és ellenőrizze, hogy a **Bluetooth**-funkció be van-e kapcsolva. Ha a **Bluetooth** engedélyezve van, kapcsolja ki és be, majd próbálkozzon újra.
 - Távolítson el minden akadályt a termék és a **Bluetooth**-eszköz között.
 - Előfordulhat, hogy a **Bluetooth**-párosítás (kapcsolat) nem működik megfelelően, a **Bluetooth**-eszköz típusától vagy a környező környezettől függően.
-

Problémák a vezeték nélküli kapcsolattal

Probléma	Megoldás
Interferencia áll fent	<ul style="list-style-type: none">• Telepítse a terméket és a vezeték nélküli mélynyomót a lehető legközelebb egymáshoz.• Ne telepítse a terméket fém bútorokra.• Előfordulhat, hogy a vezeték nélküli kommunikáció nem működik megfelelően a gyenge jelerősségű területeken.
A Bluetooth-kapcsolat hibás működést vagy zajt okoz	<ul style="list-style-type: none">• Zajt hall, vagy hibásan működik a Bluetooth használata közben?<ul style="list-style-type: none">- Teste egyetlen része se érintkezzen a Bluetooth-eszköz vagy a termék adó-vevőjével.- Ne telepítse a Bluetooth-eszközt falra vagy eldugott helyre.- Távolítson el minden akadályt a termék és a Bluetooth-eszköz között.- Telepítse a Bluetooth-eszközt a termék közelében.• Ha a Bluetooth-eszköz túl távol van a terméktől, előfordulhat, hogy a Bluetooth-kapcsolat megszakad, vagy hibák léphetnek fel.<ul style="list-style-type: none">- Telepítse a Bluetooth-eszközt 1 m távolságra az azonos frekvenciát használó termékektől, például vezeték nélküli routerektől, orvosi berendezésektől vagy mikrohullámú sütőktől.

Melléklet

Adatok

Általános	
Energiaigény	Olvassa el a fő címkét.
Energiafogyasztás	Olvassa el a fő címkét.
	Hálózat készenléti állapotban: 1,0 W
Méretek (Szé. x Ma. x Mé.)	Kb. 760,0 mm x 63,0 mm x 90,0 mm
Működési hőmérséklet-tartomány	5 °C - 35 °C
Működési páratartalom	5 % - 60 %
Busz tápfeszültsége (USB)	5 V  500 mA
Rendelkezésre álló digitális audiobemenet mintavételi frekvencia	32 kHz, 44,1 kHz, 48 kHz, 88,2 kHz, 96 kHz
Rendelkezésre álló digitális audioformátum	Dolby Audio™, PCM

Bemenet/Kimenet	
OPTICAL IN	3,0 V (p-p), (optikai audiocsatlakozó terminál) × 1
HDMI IN	19-pin (A típusú, HDMI™-csatlakozó terminál) × 1
HDMI ► TV (ARC)	19-pin (A típusú, HDMI™-csatlakozó terminál) × 1

Erősítő (RMS-kimenet)	
Összesen	300 W RMS
Előlső	50 W RMS×2 (impedancia: 6 Ω, THD 10%)
Mélynyomó	200 W RMS (impedancia: 3 Ω, THD 10%)

Vezeték nélküli mélynyomó	
Energiaigény	Lásd a vezeték nélküli mélynyomó fő címkéjét.
Energiafogyasztás	Lásd a vezeték nélküli mélynyomó fő címkéjét.
Típus	1 utas 1 hangszóró
Impedancia	3 Ω
Névleges teljesítmény	200 W RMS
Max. teljesítmény	400 W RMS
Méretetek (Szé. x Ma. x Mé.)	Körülbelül 171,0 mm x 390,0 mm x 261,0 mm

- A kialakítás és a műszaki adatok előzetes bejelentés nélkül megváltozhatnak.

Bejegyzett védjegyek és licencek

Minden védjegy és márkanév azok tulajdonosának tulajdonát képezi.



A Dolby, a Dolby Audio és dupla-D szimbólum a Dolby Laboratories Licensing Corporation védjegyei. Gyártva a Dolby Laboratories licence alapján. Bizalmas, nem közzétett mű. Copyright 2012–2021 Dolby Laboratories. Minden jog fenntartva.



A **Bluetooth**® szó és emblémák a **Bluetooth** SIG, Inc. tulajdonát képező bejegyzett védjegyek, és az LG Electronics által történő bármiféle használatuk licenchez kötött.

Minden más védjegy és márkanév az illető tulajdonos tulajdonát képezi.



A HDMI, a HDMI High-Definition Multimedia Interface és a HDMI Trade dress kifejezések, valamint a HDMI emblémák a HDMI Licensing Administrator, Inc. védjegyei vagy bejegyzett védjegyei.



„iPhone-hoz készült” és „iPod-hoz készült” azt jelenti, hogy az elektronikus kiegészítőt kimondottan iPhone-hoz illetve iPod-hez tervezték és a fejlesztő tanúsítja, hogy megfelel az Apple műszaki előírásainak. Az Apple nem tehető felelőssé a készülék működéséért, illetve a biztonsági vagy törvényi előírásoknak való megfeleléséért. Kérjük, tartsa szem előtt, hogy ezt a kiegészítőt az iPhone vagy iPod készülékkel használva a vezeték nélküli teljesítmény változhat.



| A termék kezelése

A termék szállításakor

Kérjük, őrizze meg az eredeti kartondobozt és csomagolóanyagokat. Ha a terméket szállítani kell, a maximális védelem érdekében a terméket az eredeti gyári csomagolásba csomagolja vissza.

A külső felületek tisztítása

- A termék közelében ne használjon illékony anyagokat, például rovarölő spray-t.
- Az erős dörzsölés hatására a felület sérülhet.
- Gumból vagy műanyagból készült tárgyak ne érintkezzenek hosszú ideig a termékkel.

A termék tisztítása

A termék tisztításához puha, száraz rongyot használjon. Ha a felületek nagyon szennyezettek, enyhe mosogatószerrel nedvesített puha törülköndőt használjon. Ne használjon erős oldószert, például alkoholt, benzint vagy hígítót, mert ezek felületi sérülést okozhatnak a terméken.

