

KÉZIKÖNYV

SZÁRÍTÓGÉP



A telepítés megkezdése előtt figyelmesen olvassa el az utasításokat. EZ leegyszerűsíti a telepítést, és helyes, biztonságos üzembe helyezést garantál. Telepítés után tartsa az utasításokat a készülék közelében.

MAGYAR

RH90V5*V*N / RH90V9*V*N / RH80V9*V*N



MFL71887486
Rev.00_053022

EAC

www.lg.com

Copyright © 2022 LG Electronics Inc. Minden jog fenntartva.

TARTALOMJEGYZÉK

A jelen kézikönyvben szereplő képanyag, illetve tartalom eltérhet az Ön által vásárolt modelltől.

A kézikönyvet a gyártó bármikor átdolgozhatja.

BIZTONSÁGI ELŐÍRÁSOK

HASZNÁLATBAVÉTEL ELŐTT OLVASSA EL AZ ÖSSZES UTASÍTÁST	3
FIGYELMEZTETÉS	3
A KÖRNYEZET MEGÓVÁSA	9

ÜZEMBE HELYEZÉS

Alkatrészek és specifikációk.....	10
A telepítési hellyel kapcsolatos követelmények	13
A készülék színtezése	14
Útmutató egymásra helyezéshez	16

ÜZEMELTETÉS

Az üzemeltetés áttekintése.....	19
A ruhák előkészítése	20
Vezérlőpanel	22
Programtáblázat	25
Extra opciók és funkciók	30

INTELLIGENS FUNKCIÓK

LG ThinQ Applikáció.....	33
Smart Diagnosis	36

KARBANTARTÁS

Tisztítás minden szárítás után	37
A készülék rendszeres tisztítása.....	39

HIBAELHÁRÍTÁS

A szerviz felhívása előtt	43
---------------------------------	----

FÜGGELÉK

Termékadatlap	49
---------------------	----

BIZTONSÁGI ELŐÍRÁSOK

HASZNÁLTBAVÉTEL ELŐTT OLVASSA EL AZ ÖSSZES UTASÍTÁST

A következő biztonsági irányelvek célja a termék nem biztonságos vagy helytelen használatából adódó váratlan veszélyek vagy sérülések megelőzése. Az irányelvek „FIGYELMEZTETÉS” és „VIGYÁZAT” részekre oszlanak az alábbiakban leírtak szerint.

Biztonsági üzenetek



Ez a szimbólum olyan eseteket és műveleteket jelöl, amely kockázattal járhatnak. Figyelmesen olvassa el a szimbólummal jelölt részt, és a kockázatok elkerülése érdekében kövesse az utasításokat.



FIGYELMEZTETÉS

Ez jelzi, hogy az utasítások követésének elmulasztása súlyos sérülést vagy halált okozhat.



VIGYÁZAT

Ez azt jelzi, hogy az utasítások követésének elmulasztása kisebb sérülést vagy a készülék károsodását okozhatja.

FIGYELMEZTETÉS



FIGYELMEZTETÉS

A termék használata során a tűz, az áramütés vagy a személyi sérülés kockázatának csökkentése érdekében mindig tartsa be az alábbi alapvető biztonsági óvintézkedéseket.

Műszaki biztonság



FIGYELMEZTETÉS - Tűz megelőzésére
Tűz és gyúlékony anyagok veszélye

- A készülék burkolatában vagy a beépített szerkezetben hagyja szabadon a szellőzőnyílásokat. Ellenkező esetben tűz keletkezhet.
- A készülékben R290 hűtőközeg van, amely környezetbarát, de gyúlékony. Ne sértse fel a hűtőkört és tartsa távol a készüléket nyílt lángtól és gyújtóforrásoktól.
- Ezt a készüléket 8 évesnél idősebb gyermekek és csökkent fizikai, érzékelési vagy mentális képességekkel, tapasztalattal és ismeretekkel nem rendelkező személyek is használhatják, ha a használat felügyelet alatt történik, vagy útmutatást kaptak a termék biztonságos használatára vonatkozóan és megértik a lehetséges veszélyeket. A gyermekek ne játsszanak a készülékkel. A takarítást vagy a karbantartást ne végezzék felügyelet nélküli gyermekek.
- 3 évnél fiatalabb gyermekeket ne hagyjon folyamatos felügyelet nélkül.
- Ne szárítson mosatlan ruhaneműket a készülékben.
- Az öblítőket és hasonló termékeket mindig a terméken található utasításoknak megfelelően használja.
- Távolítsa el a zsebekből minden tárgyat, például öngyújtót és gyufát.
- Soha ne állítsa le a készüléket a szárítási ciklus befejezése előtt. Ha mégis erre lenne szükség, azonnal távolítsa el minden ruhaneműt és terítse ki azokat, hogy a hó eltávozhasson.
- A készülék nem használható, ha a tisztításhoz ipari vegyi anyagokat használtak.
- A sütőolajjal, növényi olajjal, acetonnal, alkohollal, benzinnel, kerozinnal, folttisztítóval, terpentinnel, viasszal vagy viaszeltávolítóval szennyeződött ruhaneműket mossa ki forró vízben nagy mennyiségű mosószerrel, mielőtt a készülékben szárítaná azokat.
- Ne igya meg a kondenzvizet. Ennek figyelmen kívül hagyása ételmérgezéses tünetekhez vezethet.
- A kockázatok elkerülése érdekében a sérült tápkábelt cseréltesse ki a gyártóval, a gyártó szervizmunkatársával vagy hasonlóan képzett szakemberrel.

- A szöszszűrőt rendszeresen tisztítsa.
- Nem szabad hagyni, hogy a szösz felgyűljön a készülékben.
- Ne permetezzen vegytisztító szert közvetlenül a készülékre, és ne használja a készüléket vegytisztító szerrel tisztított ruhák szárítására.
- Ne szárítson olajos anyagokkal szennyezett ruhákat. Az olajos anyagok (köztük az étolajak) okozta foltok a ruhaneműkből vízben történő mosással sem távolíthatók el teljesen.
- A készülék áramellátása nem történhet közbülső kapcsolómechanizmus, például időzítő közbeiktatásával; a készülék nem csatlakoztatható továbbá olyan áramkörhöz, amelyet az azt működtető közmű rendszeresen ki-/bekapcsol.
- Azonnal távolítsa el a ruhákat a készülékből a szárítás befejeződésekor, vagy ha a készülék kikapcsol a szárítási folyamat során. A felügyelet nélkül hagyott szárítógépben lévő száraz ruhanemű tüzet okozhat. Ha nem veszik ki a készülékből a megszáritott ruhát, az tűzveszélyes lehet. A szárítás után azonnal vegye ki a ruhákat, majd akassza fel vagy terítse ki azokat kihűlni.
- A készülék csak háztartási célú felhasználásra alkalmas

Maximális kapacitás

- A maximális kapacitás bizonyos programoknál szárítandó ruhák esetében:

RH80V9*V*N	RH90V5*V*N / RH90V9*V*N
8 kg	9 kg

- Az egyes szárítási programok maximális kapacitása eltérhet. Az optimális szárítási eredmény elérése érdekében olvassa el az **Programtáblázat** fejezetben található **ÜZEMELTETÉS**.

Üzembe helyezés

- Győződjön meg róla, hogy a készüléket képzett szervizszakember szerelte be, földelte és állította be a telepítési utasítások szerint.

- Ne próbálja meg üzemeltetni a készüléket, ha az sérült, nem megfelelően működik, részlegesen szét van szerelve, illetve valamely alkatrésze hiányzik vagy törött (beleértve a sérült kábelt és csatlakozódugót is).
- A készülék mozgatását lehetőség szerint legalább két személy, biztonságos módon végezze.
- Ne telepítse a készüléket nedves, poros helyre. Ne telepítse, illetve tárolja a készüléket kültéren, illetve olyan helyen, ahol kedvezőtlen időjárási körülményeknek, például közvetlen napfénynek, szélnek, esőnek vagy fagypont alatti hőmérsékletnek lehet kitéve.
- A leválás elkerülése érdekében erősen rögzítse a leeresztő tömlőt.
- Ha a tápkábel sérült, vagy a fali aljzat meglazult, ne használja a tápkábelt, és vegye fel a kapcsolatot egy hivatalos LG szervizközponttal.
- A készülék elektromos hálózatra csatlakoztatásakor ne használjon egyszerre több fali aljzatot, hosszabbítót, illetve adaptert.
- Ne szárítson a készülékben olyan tételeket, mint a habszivacs (latex szivacs), zuhanyfüggöny, vízálló textíliák, gumibevonatos ruhadarabok és habszivacs párnázással ellátott ruhaneműk vagy párnák.
- Ne helyezze a berendezést zárható ajtó vagy tolóajtó, illetve a készülék oldalával átellenes zsanérral ellátott ajtó mögé úgy, hogy a készülék ajtajának nyitását ez korlátozza.
- Ezt a készüléket földelni kell. Hibás működés vagy meghibásodás esetén a földelés az elektromos áram legkisebb ellenállás irányába történő elvezetésével csökkenti az áramütés kockázatát.
- A készülék földelésre szolgáló vezetőkábelrel rendelkező tápkábellel és földelő hálózati csatlakozódugóval van felszerelve. A tápkábel hálózati csatlakozódugóját egy, a helyi törvényeknek és előírásoknak megfelelően telepített és földelt fali aljzatba kell csatlakoztatni.
- A készülék földelésére szolgáló vezetőkábel helytelen csatlakoztatása áramütés kockázatával járhat. Ha nem biztos abban, hogy a készülék megfelelően van-e földelve, kérje szakképzett villanszerelő vagy szervizmunkatárs segítségét.

- Ne módosítsa a készülék hálózati csatlakozódugóját. Ha az nem illeszkedik a fali aljzatba, szakképzett villanyszerelővel szereltesen fel egy megfelelő aljzatot.

Üzemeltetés

- Ne kísérelje meg a panelek eltávolítását, illetve a készülék szétszerelését. A készülék működtetésekor ne nyúljon éles vagy hegyes tárggyal a vezérlőpanelhez.
- Ne szerelje, illetve cserélje ki a készülék alkatrészeit saját maga. Bármilyen javítási, illetve karbantartási munkát kizárólag szakképzett karbantartó végezhet, kivéve, ha erről a használati útmutató kifejezetten másként nem rendelkezik. A javításhoz vagy karbantartáshoz hivatalos, gyári pótalkatrészeket kell használni.
- Ügyeljen arra, hogy a készülék alatt és körülötte ne legyenek gyúlékony anyagok, például textilek, papírok, szőnyegek, vegyi anyagok stb.
- Ne tegyen élő állatot a készülék belsejébe.
- Soha ne hagyja nyitva a készülék ajtaját. A gyermekek felmászhatnak rá vagy bemászhatnak a készülék belsejébe, ami károkat vagy sérüléseket okozhat.
- Soha ne nyúljon a készülékbe üzemeltetés közben. Várja meg, amíg a dob teljesen megáll.
- Soha ne helyezzen a készülékbe, mosson vagy szárítson abban olyan ruhaneműt, amit korábban gyúlékony vagy robbanékony anyagokkal tisztítottak, mostak, abban áztatták vagy azzal szennyeződött (például viasz, olaj, festék, benzin, zsíroltó, vegytisztításhoz használt oldószerek, kerozin, növényi olaj, sütőolaj stb.). A nem megfelelő használat tüzet vagy robbanást okozhat.
- Vízzzivárgás esetén húzza ki a hálózati csatlakozódugót a konnektorból, majd lépjen kapcsolatba az LG Electronics ügyfélszolgálatával.
- Ne nyomja lefelé a készülék ajtaját, ha az nyitva van.
- A készülék közelében ne használjon gyúlékony gázokat vagy éghető anyagot (benzolt, benzint, gázolajat, hígítót, petróleumot, alkoholt stb.).

- Ha télen befagy a leeresztő tömlő vagy a bevezető tömlő, olvassza ki azt a készülék használata előtt.
- Tartson távol a gyermekektől minden mosószeret, öblítőt és fehérítőt.
- Ne érjen nedves kézzel a hálózati csatlakozódugóhoz és a készülék kezelőgombjaihoz.
- Ne hajlítsa meg túlzottan a tápkábelt, és ne helyezzen rá nehéz tárgyat.

Karbantartás

- Távolítson el minden nedvességet vagy port a hálózati csatlakozóról, mielőtt az csatlakoztatná a konnektorhoz.
- A készülék tisztításának megkezdése előtt húzza ki a tápkábelt a konnektorból. A készülék bekapcsoló mechanizmusának „KI” állásba kapcsolásakor, illetve a készülék készenléti módba helyezésekor a készülék nem kerül leválasztásra az elektromos hálózatról.
- A tápkábelt ne a vezetéknél fogva húzza ki a konnektorból. Fogja meg erősen a hálózati csatlakozódugót, majd egy határozott, egyenes mozdulattal húzza ki azt a konnektorból.
- Ne permetezzen vizet a készülék belsejébe vagy külsejére tisztítás céljából.

Leselejtezés

- A régi gép leselejtezése előtt húzza azt ki és a helytelen használat elkerülése érdekében vágja el a kábelt közvetlenül a készülék mögött.
- A csomagolóanyagokat (például műanyag zacskókat vagy hungarocell elemeket) tartsa gyermekektől távol. A csomagolóanyagok fulladást okozhatnak.
- A készülék leselejtezése vagy elszállítása előtt távolítsa el az ajtót, hogy gyermekek vagy kisebb állatok ne záródhassanak be véletlenül a készülékbe.

A KÖRNYEZET MEGÓVÁSA

A régi készülék ártalmatlanítása



- A leselejtezett elektromos és elektronikai termékeket a háztartási hulladéktól elkülönítve kell begyűjteni, a jogszabályok által kijelölt módon és helyen.
- Régi készülékeinek megfelelő leselejtezése segíthet megelőzni az esetleges egészségre vagy környezetre ártalmas hatásokat.
- Ha további információra van szüksége régi készülékeinek leselejtezésével kapcsolatban, lépjen kapcsolatba velünk a szelektalok.hu oldalon ahol tájékoztatjuk Önt visszavételi, átvételi, gyűjtési és kezelési kötelezettségeinkről.

A csomagolóanyag ártalmatlanítása

- A hulladék csomagolóanyagot az egyes anyagtípusokon feltüntetett újrahasznosítási szimbólumoknak megfelelően kell ártalmatlanítani. A csomagolóanyagot helyezze a megfelelő gyűjtőtartályba újrahasznosításához.

Ez a szárító hűtőgázokat használ

R290 (GWP: 3): 0,145 kg Hermetikusan lezárva.

ÜZEMBE HELYEZÉS

Alkatrészek és specifikációk

MEGJEGYZÉS

- A készülék minőségének javítása érdekében a készülék megjelenése és specifikációja előzetes értesítés nélkül módosulhat.

Elülső nézet

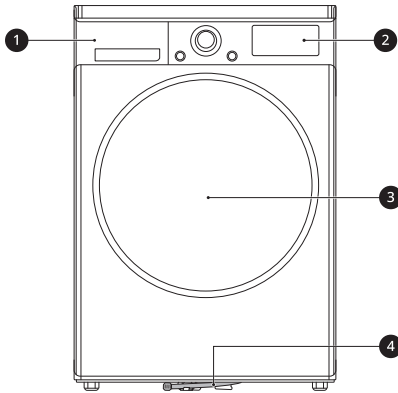

- ❶ Víztartály
- ❷ Vezérlőpanel
- ❸ Ajtó
- ❹ Vízlevezető cső

Elérhető tartozékok

Kérjük, hogy vásárlással kapcsolatban forduljon az LG Electronics ügyfélszolgálatához, vagy látogasson el az LG weboldalára: <http://www.lg.com>.

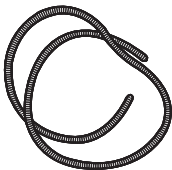

Kondenzátum lefolyócső

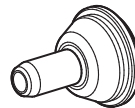

Lefolyócső-tartó

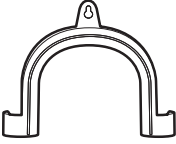
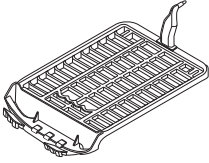
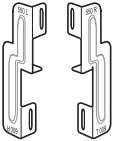
 <p>Könyökidom a lefolyócső rozgításához</p>	 <p>Szárító állvány</p>
 <p>Rögzítőkészlet</p>	

MEGJEGYZÉS

- A csomag részét képező tartozékok a megvásárolt modelttől függően eltérőek lehetnek.

Specifikációk

A csillag(ok) a modell típusát jelzi(k) az alábbi karakterek megjelölésével: (0-9) vagy (A-Z).

Leírás	Érték
Modell	RH90V5*V*N / RH90V9*V*N / RH80V9*V*N
Tápforrás	220 - 240 V~, 50 Hz
Súly	56 kg
Működési hőmérséklet:	5 - 35 °C

Méretek (mm)

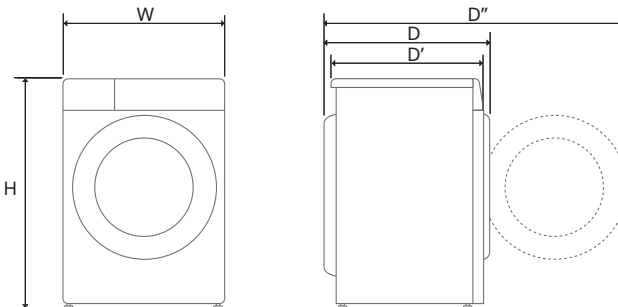

12 ÜZEMBE HELYEZÉS

W	600	D	660	D''	1115
H	850	D'	615		

LED-világításra vonatkozó információk

A termékben „G” energiahatékonysági osztályba sorolt fényforrás található.

- Az alábbi esetekben automatikusan be- és kikapcsol a LED-világítás:
 - az ajtó kinyitásakor és becsukásakor,
 - A **Bekapcsoló** és a **Indítás/Szüneteltetés** gomb lenyomásakor.
- A LED-világítás nem tompítható.
- A LED-világítás nem tartalmaz higanyt.
- Lásd: www.lg.com/global/recycling.

MEGJEGYZÉS

- Ez a funkció a megvásárolt modelltől függően változik.
-

Ha nem működik a LED-világítás

Csukja be az ajtót, majd nyissa ki újra, vagy nyomja meg a **Bekapcsoló** gombot. Ha nem kapcsol be a LED-világítás, akkor vegye fel a kapcsolatot az LG Electronics ügyfélszolgálatával. Ne próbálja meg eltávolítani a LED-világítást.

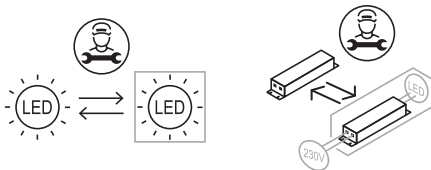

A telepítési helyell kapcsolatos követelmények

A készülék telepítése előtt ellenőrizze a következő információkat, így meggyőződhet afelől, hogy a készüléket megfelelő helyre telepíti.

Beszereles helye

▲ FIGYELMEZTETÉS

- Ne helyezze a készüléket hőforrás közelébe. Biztosítsa a megfelelő szellőzést a készülék hátuljánál. Az utasítások be nem tartása problémákhoz vezethet.
- A készülék nem alkalmas tengeri felhasználásra vagy mozgó berendezésekben, pl. lakókocsikban, repülőgépeken stb. való használatra.
- Ne telepítse a készüléket beépített készülékként. Ez a szárítógép arra nem alkalmas.

MEGJEGYZÉS

- A jobb szárítási teljesítmény érdekében hagyjon elegendő helyet a készülék hátoldala és a fal között.
- Ügyeljen arra, hogy a készülék beszerelésének helye megfeleljen a készülék helyigényére vonatkozó legalapvetőbb feltételeknek.
- A készüléket sík, kemény padlóra állítsa. Megengedett lejtés a készülék alatt: 1°.
- Ne próbálja meg kijavítani a padló egyenetlenségeit fadarabokkal, kartonlapokkal vagy hasonló anyagokkal.
- Olyan helyre telepítse a készüléket, ahol a szervizmérnökök könnyen hozzáférhetnek meghibásodás esetén.
- Ne helyezze a készüléket hőt termelő berendezések, például hűtőszekrények, sütők és főzőlapok, stb. közelébe. Ezek csökkenthetik a szárítási teljesítményt, megnövelhetik a program időtartamát. Ezen kívül káros hatással lehetnek a készülék megfelelő működésére.
- Ne helyezze a készüléket fagypon alatti hőmérsékletnek vagy pornak kitett helyiségbe. A

készülék a szivattyúba és a lefolyócsőbe fagyott kondenzvíztől működésképtelenné válhat, vagy károsodhat.

- A készülék elhelyezése után állítsa be a négy lábat egy csavarkulccsal, hogy a készülék stabilan álljon. Ügyeljen arra, hogy a készülék teteje és munkapult alsó felülete között legalább 20 mm hely maradjon.

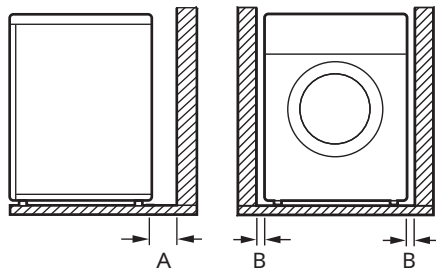

A	100 mm
B	20 mm

Szellőzés

- Alkóvban, vagy pult alatt
 - Ügyeljen arra, hogy semmi ne akadályozhassa a levegő keringését a készülék körül, pl. szőnyegek.
- Szekrényben
 - A szekrényajtónak 2 (szellőzőszalus) nyílással kell rendelkeznie, mindegyiknél legalább 387 cm² területtel, 8 cm távolságra az aljától, illetve az ajtó tetejétől.

Környezeti hőmérséklet

- Ne telepítse a készüléket olyan helyiségbe, ahol a hőmérséklet fagypon alá süllyedhet. A fagyott tömlők nyomás alatt felrobbanhatnak. Az elektromos vezérlőegység megbízhatósága fagypon alatt jelentősen lecsökkenhet.

MEGJEGYZÉS

- Ha a készülék kiszállítására télen, fagypont alatti hőmérséklet mellett kerül sor, a készülék használata előtt hagyja azt néhány óráig szobahőmérsékleten.
- A készülék 23 °C-os szobahőmérsékleten üzemel a leghatékonyabban.

Elektromos csatlakozás

- Ne használjon hosszabítókábelt vagy elosztót.
- Ne csatlakoztasson az aljzathoz egynél több készüléket.
- A készüléket a hatályos elektromos előírásoknak megfelelő földelt aljzatba csatlakoztassa.
- A készüléket közel kell elhelyezni a konnektorhoz, hogy a tápcsatlakozó könnyen hozzáférhető legyen.
- A konnektornak a készülék valamelyik oldalától mérve maximum 1,5 méterre kell lennie.

MEGJEGYZÉS

- Használat után mindig húzza ki a készüléket.

A készülék szintezése

Szintezés ellenőrzése

A készülék szintezésével megakadályozható a szükségtelen zaj és rezgés. Ellenőrizze, hogy a készülék telepítést követően tökéletesen szintben van-e.

- Ha a készülék billeg, amikor a készülék felső lemezét átlósan megnyomja, állítsa be ismét a lábakat.

MEGJEGYZÉS

- Fapadlók vagy álpadlók esetén gyakrabban előfordulhat túlzott rezgés és kiegyensúlyozatlanság. A fapadlók megerősítése vagy merevítése megoldást jelenthet a túlzott zajok és rezgések megszüntetéséhez vagy csökkentéséhez.

- Ne helyezze a készüléket emelvényre, állványra vagy talpazatra, mert instabillá válhat és súlyos sérülést okozhat vagy kár keletkezhet benne, ha leesik onnan.

A készülék beállítása és szintezése

Ha a készülék nincs tökéletesen szintezve, forgassa az állítható lábakat addig, amíg a készülék már nem billeg.

- Forgassa az állítható lábakat az óramutató járásával egyező irányba az emeléshez, illetve az óramutató járásával ellentétes irányba annak leengedéséhez előlről hátra, egyik oldalról a másikra és egyik sarokból a másikba.

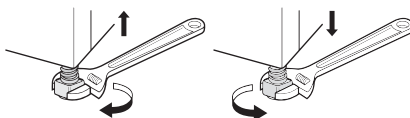

Az ajtó megfordítása

Az Ön kényelme érdekében az ajtót megfordíthatja.

⚠ FIGYELMEZTETÉS

- Ne fordítsa meg az ajtót, amikor a készülék rá van téve a mosógépre.
- Mielőtt eltávolítaná a csuklópántok csavarjait, egy másik személy tartsa meg az ajtót. A súlya miatt az ajtó leeshet a padlóra.
- Biztonsági okokból két vagy több embernek kell együtt dolgoznia az ajtó megfordításánál.

MEGJEGYZÉS

- A csavarok megjelenése változó, és a csavarokat a helyzettől függően különböző módon kell behelyezni. A csavar meghúzása előtt bizonyosodjon meg, hogy a megfelelő csavart választotta.

- 1 Nyissa ki az ajtót, és vegye ki az ajtó csuklópántján lévő 2 csavart ❶. A csavarok

eltávolítása után vegye le óvatosan az ajtót a szekrényről **2** úgy, hogy az elülső oldala a padló felé nézzen.

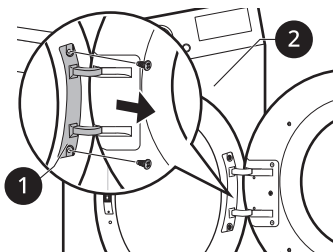

⚠ FIGYELMEZTETÉS

- Először az alsó csavart távolítsa el. A súlya miatt az ajtó leeshet a padlóra és így megsérülhet.

2 Távolítson el 8 csavart az ajtó csuklópántjáról **3**.

- Az elülső oldalon 6 csavar, oldalon 2 csavar található.

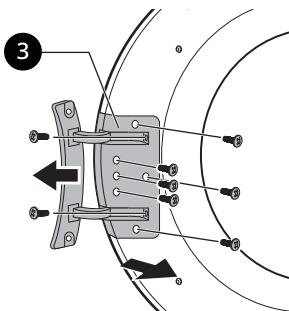

3 Távolítsa el a 3 csavart az ajtó reteszerkezetéből **4**, amely az ajtó és a csuklópánt közé van felszerelve, majd távolítsa el az ajtóhorogra rögzített csavart.

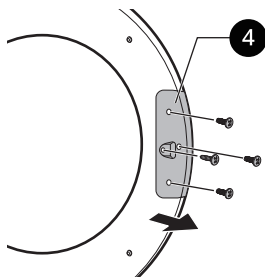

4 Cserélje fel a zsanérszerkezet **5** és az ajtó reteszerkezet **4** helyzetét, majd húzza meg a csavarokat fordított sorrendben.

- Húzza meg a csavart megfelelő helyzetbe. Ehhez tekintse át a 2-4. lépést.

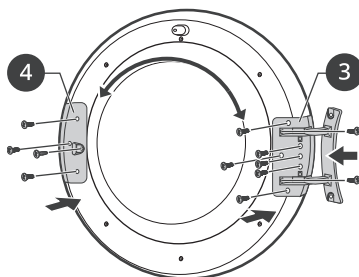

5 Távolítsa el az ajtó zárját a készülék keretéből **5** 2 csavar eltávolításával, majd szerelje össze azokat a másik oldalon.

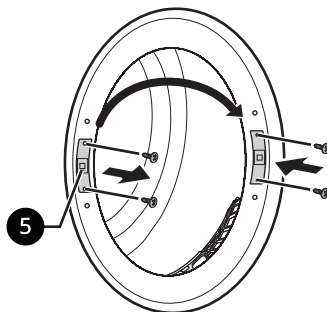

6 Távolítsa el a 2 díszcsavart a készülék keretéből, majd szerelje be ezeket a másik oldalon.

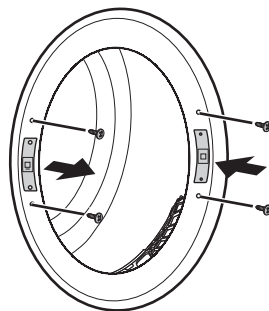

- 7** Szerelje be az ajtót az 1. lépésben eltávolított csavarokkal, majd ellenőrizze, hogy az ajtó rendesen zár-e.

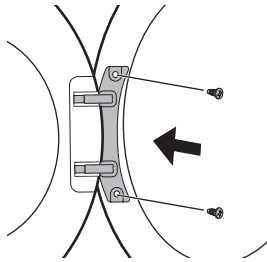

MEGJEGYZÉS

- Ha megfordította az ajtót, akkor ragassza a kézikönyvhöz mellékelt matricát (MEZ68823002) az ajtóüveg azon részére, ahol a fogantyú található.

Útmutató egymásra helyezéshez

A készüléket egy előltöltős LG mosógép tetején is biztonságosan elhelyezheti a megfelelő rögzítőkészlet segítségével. Az ilyen jellegű telepítést képzett szervizszakembernek kell elvégeznie a hibák elkerülése érdekében.

A képzett szakember ellenőrzi, hogy az Ön rögzítőkészlete megfelel-e az előltöltős mosógép modelljének, és biztosítja a készülék megfelelő rögzítését. Ezért elengedhetetlen, hogy a rögzítéshez kérje szakember segítségét.

MEGJEGYZÉS

- Egyes modellekhez nem járnak bizonyos tartozékok, így előfordulhat, hogy külön meg kell vásárolnia az LG rögzítőkészletet, ha azt nem a készülékével együtt szállították. A tartozékok megvásárláshoz kérjük, lépjen kapcsolatba az LG Electronics vevőszolgálatával vagy látogasson el ügyfélszolgálatával a <http://www.lg.com> címen.
- Az LG SIGNATURE mosógépre való rögzítés **nem lehetséges**.

Rögzítőkészlet

A készülék más készülék tetején való elhelyezéséhez LG rögzítőkészletre van szükség.

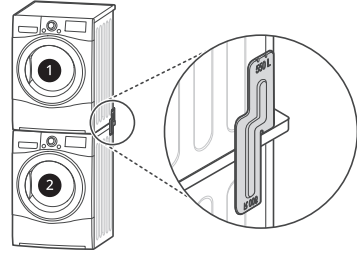

- 1 Szárítógép
- 2 LG előltöltős mosógép

Ez a készülék csak LG előltöltős mosógép tetejére rakható. Ne helyezze a készüléket más mosógépre, mivel az meghibásodást, sérülést vagy vagyoni kárt okozhat.

Telepítési művelet

▲ FIGYELMEZTETÉS

- Biztonsági okokból ezt a telepítést kizárólag két vagy több képzett szervizszakember végezheti.
- A készülék súlya, és a telepítési magasság miatt a telepítést az azzal járó kockázatot figyelembe véve nem végezheti egy személy.
- A helytelen telepítés súlyos baleseteket okozhat.
- Ne használja a készüléket, ha az egymásra helyezés nem lett megfelelően elvégezve.

MEGJEGYZÉS

- A rögzítőkészlet beállítása a mosógép mélységétől függ. (A mosógép méretei az ajtó belső oldalán vagy a mosógép oldalán elhelyezett címkén vannak feltüntetve.)

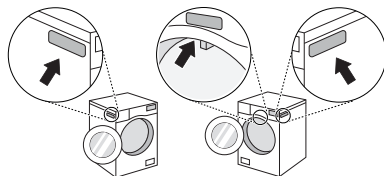

Az LG rögzítőkészlet készülékhez igazítása	
'A' típus	'B' típus
550 mm ≤ a mélység *1 ≤ 599 mm	600 mm ≤ a mélység *1 ≤ 650 mm

- „A” típusnál 550R vagy 550L elemmel kell felszerelni a felső részén.
- „B” típusnál 600R vagy 600L elemmel kell felszerelni a felső részén.

*1 A mosógép mélysége

- 1 Helyezze a készüléket egy LG előtöltős mosógép tetejére.
- 2 Távolítsa el a hátlap alsó részén található két csavart mindkét oldalról.

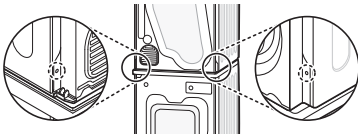

- 3 Illesse egymáshoz az LG rögzítőkészlet csavarnyílásait és a hátlap csavarnyílásait.
 - Ha a mosógép mélysége 550 mm vagy több és 599 mm vagy kevesebb

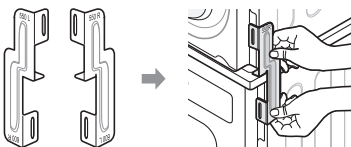

- Ha a mosógép mélysége 600 mm vagy több és 650 mm vagy kevesebb

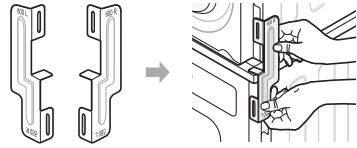

- 4 Csavarja be a készülékből korábban eltávolított 2 csavart a rögzítőkészletbe.
- 5 A tartozék csomagolásában található 4 csavar (16 mm) segítségével rögzítse a rögzítőkészlet szerelvényét a mosógép hátlapjához.
- 6 Ismétlje meg az eljárást a másik oldalon is.

Az opcionális vízleeresztő tömlő felszerelése

Normális esetben a kondenzvizet a szivattyú továbbítja a víztartályba, amely a vizet a manuálisan történő kiürítésig tárolja. A víz közvetlenül a fő lefolyónyílásba is üríthető, amely különösen akkor ajánlott, ha a készülék egy mosógép tetején kapott helyett. A fő vízleeresztő tömlő könyök- és T-csatlakozójának segítségével egyszerűen változtassa meg a víz útvonalát és irányítsa azt a vízvezeték berendezéshez az alábbi módon:

- 1 Különítse el a visszafolyásgátló fedelet ❶ és a víztartály tömlőjét ❷ a könyök-, illetve T-csatlakozótól.

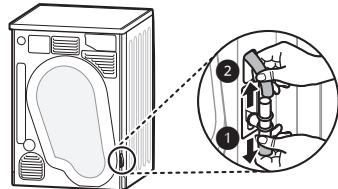

- 2 Csatlakoztassa a visszafolyásgátló fedelet ❶ a könyök- vagy T-csatlakozó tetejéhez, majd csatlakoztassa az opcionális vízleeresztő

tömlőt ❸ a könyök- vagy T-csatlakozó ellentétes oldalához.

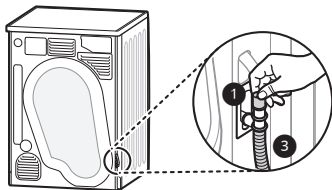

⚠ VIGYÁZAT

- Amennyiben az opcionális vízleeresztő tömlőt olyan módon szerelik fel, hogy az meghajol vagy megtörik, akkor a vízelvezetés nem fog megfelelően működni.
-

ÜZEMELTETÉS

Az üzemeltetés áttekintése

A készülék használata

Az első ciklus előtt állítsa be szárításra a készüléket öt percre, hogy előmelegítse a dobot. Az első néhány használatkor két használat között hagyja nyitva a készülék ajtaját, hogy a szagok távozhassanak a készülék belsejéből.

Gyermekek kizárólag felügyelet mellett tartózkodhatnak a készülék közelében, hogy nehogy bemásszanak a dobba.

- 1 Ellenőrizze, hogy a szőszszűrő és a víztartály tiszta-e.

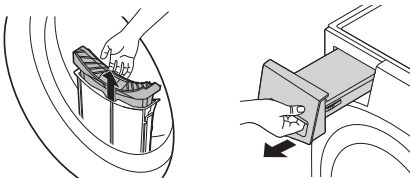

- Nyissa ki az ajtót, és ellenőrizze a szőszszűrő tisztaságát. Amikor a szűrő tele van szőszszel, a szárítási időtartam a szokásosnál hosszabb ideig tart.
- Húzza ki a víztartályt és öntse ki belőle a kondenzvizet. Amikor a víztartály megtelt, a készülék leállhat ciklus közben.

MEGJEGYZÉS

- Előfordulhat, hogy a készülék LED kijelzőjén a(z)  ikon jelenik meg, amely azt jelzi, hogy a víztartály megtelt. Ilyen esetben ürítse ki a víztartályt.

- 2 Szétválogatás után helyezze a ruhákat a dobba és zárja be az ajtót.

- Helyezze a ruhákat a dob belsejébe úgy, hogy minél távolabb legyenek az ajtó tömítésétől. Ha a ruhák beszorulnak az ajtó és az ajtó tömítés közé, szárítás közben megsérülhetnek.
- A ruhákat szárazságuk és anyag típusuk szerint csoportosítsa.

- Valamennyi zsinórt és szíjat alaposan húzzon meg és rögzítsen, mielőtt a dobba helyezi őket.

- 3 A készülék bekapcsolásához nyomja meg a(z) **Bekapcsoló** gombot.

- Készülékmodelltől függően a(z) **Bekapcsoló** gomb felvilámlhat, jelezve, hogy a készülék készen áll a szárításra.



- 4 Válasszon egy szárítási programot a programválasztó gomb elfordításával.

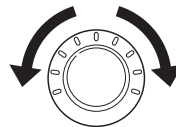

- 5 Indítsa el a szárítási programot a(z) **Indítás/ Szüneteltetés** gomb megnyomásával.

- Amikor megnyomja a gombot, a készülék kiszellőzteti a dob belsejét 10 másodpercen át, hogy előkészítse a készüléket a szárításra.



MEGJEGYZÉS

- A készülék automatikusan lemossa a kondenzátor felületére rakódott szőszöket a folyamat során a ruhákról lecsapódó víz felhasználásával.

MEGJEGYZÉS

- A kondenzátor tisztításának gyakorisága a ruhák mennyiségétől és kezdeti nedvességtartalmától függően eltérhet.

- 6 Miután a szárítási program lejárt, nyissa ki az ajtót, és vegye ki a ruhákat a gépből.

⚠ VIGYÁZAT

- Legyen óvatos! A dob belseje még forró lehet.

- 7 A készülék kikapcsolásához nyomja meg a(z) **Bekapcsoló** gombot.

- 8 Tisztítsa meg a szőszszűrőt és ürítse ki a víztartályt.

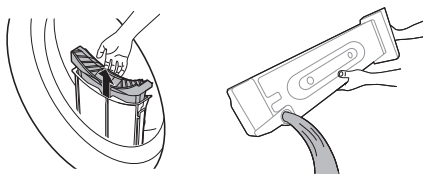

- 9 A kellemetlen szagok megelőzése érdekében a szárító ajtaját teljesen vagy résnyire nyitva hagyhatja egy rövid ideig, hogy használat után átszellőzhessen a dob.

⚠ FIGYELMEZTETÉS

- Biztonsági okokból ne engedje, hogy gyermekek vagy állatok belemásszanak a készülékbe. Ez károsodást vagy sérülést okozhat.

MEGJEGYZÉS

- A szárítási ciklus utolsó szakasza fűtés nélkül történik (hűtési ciklus), így a ruhák hőmérséklete csökken, ezzel elkerülhető azok károsodása.
- A túl magas környezeti hőmérséklet, valamint a kis méretű helyiség növelheti a szárítási időt és a készülék fogyasztását.

A ruhák előkészítése

MEGJEGYZÉS

- A legjobb szárítási teljesítmény és az energiatakarékos működés érdekében ne terhelje túl a készüléket.

Ruhák ellenőrzése betöltés előtt

⚠ VIGYÁZAT

- Ellenőrizze, hogy nem maradtak-e ruhák a készülék ajtajához szorulva, ellenkező esetben azok könnyen megsérülhetnek szárítás közben.
- Ügyeljen a programtáblázatban feltüntetett maximális töltési kapacitásra az adott szárítási program esetében, hogy a legoptimálisabb szárítási eredményt érhesse el. A készülék túltöltése nem megfelelő szárítást eredményez és szükségtelen gyűrődést okozhat.
- Ne tegyen csuromvizet ruhaneműt a készülékbe. Ilyenkor a szárítási időtartam és az energiafogyasztás jelentős mértékben megnő. Ügyeljen arra, hogy a szárítógépbe történő betöltés előtt alaposan kicentrifugázza a ruhákat.
- A különféle anyagból készült ruhák együtt-szárítása meghosszabbíthatja a szárítási időtartamot és a kijelzőn megjelenő hátralévő idő leállhat az aktív szárítás közben, amíg a tényleges idő meg nem egyezik a hátralévő idővel.
- Ellenőrizze, hogy minden zseb üres-e. Az olyan tárgyak, mint a szögek, hajcsatok, gyufák, tollak, érmék és kulcsok a készülékben és a ruhákban is kárt tehetnek.
- Távolítsa el az öveket és húzza fel a cipzárat, valamint rögzítse a kapcsokat és zsinórokat, hogy azok ne akadhassanak bele a többi ruhába.

A ruhák válogatása

A ruhák saját ruhacímkekkel rendelkeznek, ezért azt javasoljuk, hogy az adott címkén szereplő utasítások szerint szárítsa azokat.

Válogassa szét a ruhákat méret és anyagtípusa szerint, majd a ruhacímkén látható szimbólumok alapján készítse össze azokat.

Gyapjú ruhák

- A gyapjú ruhákat a(z) **Wool (Gyapjú)** programmal szárítsa. Tartsa be a ruhacímke utasításait. Nem biztos, hogy a gyapjúanyag megszáritásához egyetlen ciklus elegendő lesz, de ne ismételje meg a szárítást. A gyapjú ruhadarabokat eredeti formájukra kisímitva, vízszintes felületen szárítsa tovább.

Szőtt és horgolt anyagok

- Bizonyos szőtt és horgolt anyagok a minőségüktől függően összemehetnek.

Nem vasalható és szintetikus

- Ne terhelje túl a készüléket. A gyűrődés csökkentése érdekében a készülék leállása után azonnal vegye ki a nem vasalható ruhákat a gépből.

Babaruhák és hálóingek















- Mindig ellenőrizze a mosási címkét.

Gumi és műanyag

- Ne szárítsa a gépben gumiból vagy műanyagból készült vagy azt tartalmazó ruhákat, például:
 - Kötények, előkék, székhuzatok
 - Függönyök és konyharuhák
 - Fürdőszoba-szőnyeg

Üveggyapot

- Ne szárítsa üveggyapot tartalmú anyagokat a készülékben. A készülékben maradó üvegrészecskék a későbbi szárítási ciklusok során rátapadhatnak a ruhákra.

Jelzés	Leírás
	Szárítás
	Gépben szárítható
	Vasalást könnyítő / Gyűrődésálló
	Kényes/kímélő programot igényel
	Gépben nem szárítható
	Nem szárítható
	Magas hő
	Közepes hő
	Alacsony hő
	Fűtés nélkül/levegőn szárítandó
	Akaszta/szárítókötélen szárítandó
	Csepegtetve szárítandó
	Fektetve szárítandó
	Árnyékban szárítandó

A ruhák kezelési címkéjének ellenőrzése

A ruhacímkéken található szimbólumok tájékoztatják Önt az adott ruhaneműk anyagáról, és hogy miként lehet szárítani azokat.

Vezérlőpanel

Vezérlőpanel funkciói

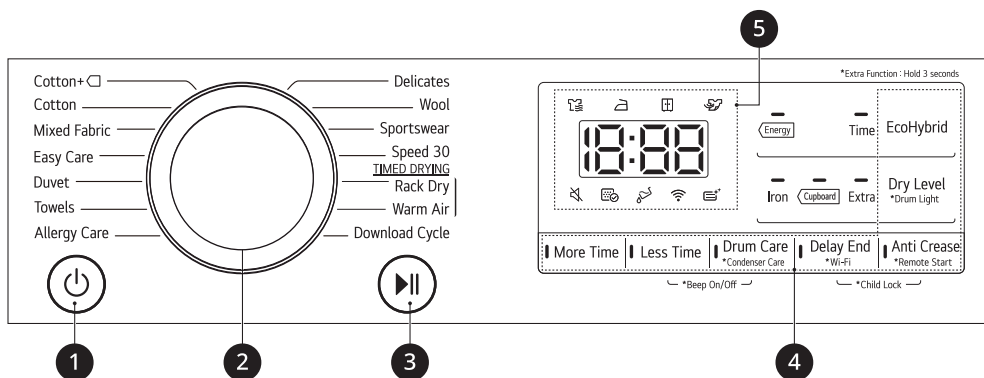

Leírás	
1	<p>Be- és kikapcsoló gomb</p> <ul style="list-style-type: none"> A készülék be- és kikapcsolásához nyomja meg a Bekapcsoló gombot. Nyomja meg a Bekapcsoló gombot a Delay End (Késleltetett befejezés) funkció kikapcsolásához.
2	<p>Programválasztó gomb</p> <ul style="list-style-type: none"> A készülék különböző ruhatípusokhoz alkalmas programokkal rendelkezik. A kiválasztott programot egy felvillanó fény jelzi.
3	<p>Indítás/Szüneteltetés gomb</p> <ul style="list-style-type: none"> A Indítás/Szüneteltetés gomb a szárítási ciklus elindítására vagy szüneteltetésére szolgál. Szüneteltetéskor a készülék áramellátása meghatározott idő után biztonsági okokból automatikusan kikapcsol.
4	<p>Speciális beállítások és funkciók / További programgombok</p> <ul style="list-style-type: none"> Használja ezeket a gombokat a választott program kívánt beállításainak kiválasztásához. Nem minden opció elérhető az egyes programoknál. <p>Remote Start (Távindítás)</p> <ul style="list-style-type: none"> A(z) LG ThinQ alkalmazás segítségével okostelefonjával távvezérelheti készülékét. A távindítási funkció használatához, lásd INTELLIGENS FUNKCIÓKAT. <p>Wi-Fi</p> <ul style="list-style-type: none"> Tartsa lenyomva a(z) Delay End (Késleltetett befejezés) gombot 3 másodpercig a(z) LG ThinQ alkalmazás és a készülék közti kapcsolat létrehozásához.

	Leírás
5	<p>Idő és állapot kijelzés</p> <ul style="list-style-type: none"> A kijelző a beállítások, a fennmaradó idő, az opciók és az állapotüzenetek megjelenítésére szolgál. A készülék bekapcsolásakor az alapértelmezett beállítások világitanak a kijelzőn.

Idő és állapot kijelzés

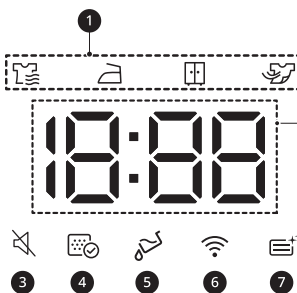



	Leírás
1	<p>Szárítási folyamatjelző</p> <ul style="list-style-type: none"> A(z) [drying icon] ikon akkor világit, amikor a készülék a szárítási folyamatot végzi. A(z) [ironing icon] ikon akkor világit, amikor a készülék a vasalásszáraz programon fut. A(z) [cabinet drying icon] ikon akkor világit, amikor a készülék a szekrényszáraz programon fut. A(z) [cooling icon] ikon akkor világit, amikor a készülék a hűtési folyamatot végzi.
2	<p>Fennmaradó idő kijelzése</p> <ul style="list-style-type: none"> Miután kiválasztotta a megfelelő szárítási programot, a kijelzőn megjelenik a kiválasztott program időtartama. Ez az időtartam az Ön által kiválasztott speciális beállítások függvényében változik. Hibaüzenetek jelennek meg, ha a készülék problémát észlel.
3	<p>A(z) [mute icon] ikon akkor világit, amikor kikapcsolja a Hangjelzés funkciót.</p>
4	<p>A(z) [dial pad icon] ikon akkor világit, ha a szőszszűrő tisztítása esedékes vagy azt behelyezik.</p> <ul style="list-style-type: none"> Tisztítás jelző: A Bekapcsoló gomb megnyomásakor ez az ikon jelenik meg. Hiányüzenet: Ha nem helyezték be a szőszszűrőt, megjelenik az ikon, és a készülék nem működik.
5	<p>A(z) [water level icon] ikon akkor világit, amikor a víztartály megtelt, vagy ki kell üríteni.</p> <ul style="list-style-type: none"> Ürítésjelző: A Bekapcsoló gomb megnyomásakor ez az ikon jelenik meg. Telítettséjelző: Ez az ikon a készülék működése közben, hangjelzés kíséretében jelenik meg.
6	<p>A(z) [Wi-Fi icon] ikon akkor világit, ha a készüléket csatlakoztatta az otthoni Wi-Fi-hálózathoz.</p>

24 ÜZEMELTETÉS

	Leírás
7	A(z)  ikon akkor világít, miközben a kondenzátor mosása történik.

Programtáblázat

Érzékelős szárítási program útmutató

Program	Cotton+ (Pamut+) 	Max. töltet	8 kg 9 kg
Leírás	Szárításra szolgál a Cotton (Pamut) programnál kevesebb energiafogyasztással és ahhoz hasonló beállításokkal.		
Szárítási szint	Alapértelmezett: Cupboard (Szekrény)	Elérhető: Mind	
Megjegyzés vizsgáló intézeteknek	<ul style="list-style-type: none"> Állítsa a programot a Cotton+ (Pamut+)  + Cupboard (Szekrény) + Energy (Energia) (teljes és fél töltet) opcióra az EN61121 szabványnak és a 932/2012 irányelvek való megfelelés vizsgálatához. A Cotton+ (Pamut+)  + Cupboard (Szekrény) + Energy (Energia) a leghatékonyabb program az EN61121 szabvány és a 932/2012 irányelv által előírt vizsgálati feltételek vonatkozásában. A teszteredmények a helyiség hőmérsékletétől, a készülékbe töltött ruha mennyiségétől, valamint típusától, a vízkeménységtől, az elektromos hálózatban tapasztalható feszültségingadozásoktól, valamint a programhoz esetlegesen választott egyéb beállításoktól függenek. 		

Program	Cotton (Pamut)	Max. töltet	8 kg 9 kg
Leírás	Minden szokásos ruhadarab, például pamut, lenvászon, ing, farmer vagy vegyes adagok szárítására szolgál, a kényes szövetek, például a gyapjú vagy a selyem kivételével.		
Szárítási szint	Alapértelmezett: Cupboard (Szekrény)	Elérhető: Mind	

Program	Mixed Fabric (Kevert anyagú ruhák)	Max. töltet	4 kg
Leírás	Kevert anyagok egyidejű szárítása. <ul style="list-style-type: none"> Többféle anyaghoz, kivéve a speciális ruhaneműket (selyem/kényes, sportruházat, sötét ruhák, gyapjú, paplan/függöny). 		
Szárítási szint	Alapértelmezett: Cupboard (Szekrény)	Elérhető: Mind	

Program	Easy Care (Szintetikus)	Max. töltet	4 kg
Leírás	Olyan ruhadarabok szárítása, amelyeket mosás után nem kell vasalni. <ul style="list-style-type: none"> Nejlon, akril és poliészter ruhaneműkhöz. 		
Szárítási szint	Alapértelmezett: Cupboard (Szekrény)	Elérhető: Cupboard (Szekrény), Iron (Vasalás)	

Program	Duvet (Ágynemű)	Max. töltet	2,5 kg
Leírás	Ez a program takarók és nagyméretű darabok, pl. párnák, takarók, paplanok, lepedők kisállatágynemű szárítására szolgál.		
Szárítási szint	Nem állítható		

Program	Towels (Törülköző)	Max. töltet	4,5 kg
Leírás	Ez a program törülközők szárítására szolgál.		
Szárítási szint	Nem állítható		

Program	Allergy Care (Antiallergén)	Max. töltet	4,5 kg
Leírás	A program használata elősegíti az allergének, pl. a poratkák mennyiségének csökkentését.		
Szárítási szint	Nem állítható		

Program	Delicates (Kímélő)	Max. töltet	1,5 kg
Leírás	Ez a program könnyen sérülő ingek/blúzok, nejlomból készült ruhadarabok, fehérneműk vagy áttetsző és csipkés ruhaneműk szárítására szolgál.		
Szárítási szint	Nem állítható		

Program	Wool (Gyapjú)	Max. töltet	1 kg
Leírás	Ez a program kímélő kezelést igénylő zsugorodó gyapjú vagy csak kézzel mosható ruhadarabok szárítására szolgál.		
Szárítási szint	Nem állítható		

Program	Sportswear (Sportruházat)	Max. töltet	2 kg
Leírás	Ez a program speciális sport- és kültéri ruházat szárítására szolgál.		
Szárítási szint	Nem állítható		

Program	Speed 30 (Gyors 30)	Max. töltet	1 kg
Leírás	Ez a program könnyű vagy kisméretű ruhadarabok szárítására szolgál. (Legfeljebb 3 darabig)		
Szárítási szint	Nem állítható		

Program	Download Cycle (Programletöltés)	Max. töltet	-
Leírás	Ezzel a programmal egy új és speciális programot tölthet le készülékére okostelefonja segítségével. Az alapértelmezett program a Deodorization .		

Időzített szárítás program útmutató

Program	Rack Dry (Állványon szárítandó)	Max. töltet	-
Ruhatípus	Selyem, gyapjú, érzékeny fehérnemű		
Részletek	Forgatás nélkül frissíti fel a ruhákat		

Program	Warm Air (Meleg levegő)	Max. töltet	-
Ruhatípus	Fürdőlepedők, fürdőköntösök, törülruhák és steppelt akril anyagok		
Részletek	Kis méretű anyagok és nedves ruhák, hővel szárítható mindennapi ruhadarabok		

VIGYÁZAT

- Ha a töltet kevesebb, mint 1 kg, kérjük, használja az Időzített szárítási programok **Warm Air (Meleg levegő)** programját. A gyapjú ruhákat a(z) **Wool (Gyapjú)** programmal, a hőérzékeny anyagokat, például selymet, alsóneműket és fehérneműt pedig a(z) **Delicates (Kímélő)** programmal szárítsa. Kérjük, a kívánt program kiválasztásakor tartsa be a betöltendő ruha mennyiségére vonatkozó javaslatokat. Ellenkező esetben a ruhák károsodhatnak.

MEGJEGYZÉS

- Ha a készüléket bútorzat alá telepítik, a teljesítmény csökkenhet.
- Ha a mosógép nem centrifugázza megfelelően nagy sebességen a ruhákat a mosás közben, az energiafogyasztás és a szárítási idő megnövekszik. Előfordulhat, hogy a nagy ágylepedők és ágytakarók nem száradnak meg egyenletesen az egyenetlen légbefúvás miatt, ha azok összetekerednek. A ciklus közepén érdemes kivenni, majd újra visszahelyezni őket, hogy megfelelően megszáradjanak.

Választható szárítási lehetőségek

Program		EcoHybrid		
Program	Dry Level (Szárítási szint)	Ki	Energy (Energia)	Time (Idő)
Cotton+ (Pamut+) <input type="checkbox"/>	Extra		●	●
	Cupboard (Szekrény)		●	●
	Iron (Vasalás)		●	●
Cotton (Pamut)	Extra			●
	Cupboard (Szekrény)			●
	Iron (Vasalás)			●
Mixed Fabric (Kevert anyagú ruhák)	Extra		●	●
	Cupboard (Szekrény)		●	●
	Iron (Vasalás)		●	●
Easy Care (Szintetikus)	Cupboard (Szekrény)		●	●
	Iron (Vasalás)		●	●
Duvet (Ágynemű)	-			●
Towels (Törülköző)	-			●
Allergy Care (Antiallergén)	-			●
Delicates (Kímélő)	-		●	
Wool (Gyapjú)	-		●	
Sportswear (Sportruházat)	-		●	
Speed 30 (Gyors 30)	-			●

Program		EcoHybrid		
Program	Dry Level (Szárítási szint)	Ki	Energy (Energia)	Time (Idő)
Rack Dry (Állványon szárítandó)	-		●	
Warm Air (Meleg levegő)	-		●	●

Extra opciók és funkciók

Delay End (Késleltetett befejezés)

Lehetővé teszi a szárítási ciklus befejezési idejének késleltetését 3 órától 19 óráig terjedő időtartamban.

- 1 Kapcsolja be a készüléket.
- 2 Válasszon ki egy programot.
- 3 Nyomja meg a **Delay End (Késleltetett befejezés)** gombot.
- 4 A **More Time (Több idő)**, **Less Time (Kevesebb idő)** gombok segítségével állítsa be a késleltetési időt.
- 5 Nyomja meg a **Indítás/Szüneteltetés** gombot.

MEGJEGYZÉS

- A **Delay End (Késleltetett befejezés)** gomb LED-jének kivételével a vezérlőpanel összes LED-je 20 percen belül kikapcsol. Ez a funkció a megvásárolt modelltől függően eltérő lehet.

Anti Crease (Gyűrődésgátló)

Lehetővé teszi a gyűrődések csökkentését, amelyek akkor alakulnak ki, amikor a mosott ruhákat nem üríti ki rögtön a szárítási ciklus végén.

Amikor ez az opció be van kapcsolva, a gyűrődésgátló beállítást jelző lámpa világítani kezd, és a készülék ismétlődően 10 másodpercig működik, majd 5 percre leáll. Az opció 2 óra elteltével, a szárítási ciklus végén automatikusan kikapcsol.

Az opció kikapcsolásához nyomja meg a **Anti Crease (Gyűrődésgátló)** gombot, mielőtt a szárítási ciklust elindítja.

MEGJEGYZÉS

- Az opció beállítását követően egy téglalapot lát majd egy szaggatott vonallal, valamint End jelenik meg a kijelzőn a funkció kikapcsolásáig.
- Az opció beállítását követően kizárólag a(z) **Bekapcsoló** gomb működik a szárítási ciklus végéig.
- Folyamatban lévő szárítási ciklus esetén először szüneteltesse a ciklust és utána állítsa be az opciót.
- Mielőtt kivenné a ruhákat, mindig kapcsolja ki a készüléket.

DryLevel (Szárítási szint)

Lehetővé teszi a szárítóprogram szárazsági szintjének kiválasztását.

- **Extra:** Vastag és steppelt anyagokhoz
- **Cupboard (Szekrény):** Vasalást nem igénylő anyagokhoz
- **Iron (Vasalás):** Vasalást igénylő anyagokhoz

- 1 Kapcsolja be a készüléket.
- 2 Válasszon ki egy programot.
- 3 Válasszon szárítási fokozatot a **Dry Level (Szárítási szint)** gomb ismételt lenyomásával.

Beep On/Off (Hangjelzés be/kikapcsolása)

Lehetővé teszi a hangjelzés be- és kikapcsolását. Nyomja le egyszerre és tartsa lenyomva a **Less Time (Kevesebb idő)** és a **Drum Care (Dob karbantartása)** gombot 3 másodpercig.

- A LED-izzó világít, amikor a beállítást bekapcsolja.

EcoHybrid

Lehetővé teszi az energia vagy idő megtakarítását.

- **Energy (Energia):** Energiamegtakarítás opció.
- **Time (Idő):** Időtakarékos mód.

Drum Light (Belső világítás)

A készülék üzemelése közben a funkció bekapcsolásával beláthat a dob belsejébe.

A funkció be- és kikapcsolásához tartsa lenyomva 3 másodpercig a **Dry Level (Szárítási szint)** gombot.

MEGJEGYZÉS

- 4 perc után a világítás automatikusan kikapcsol.
- Az ajtó felületétől függően előfordulhat, hogy nem látja a dob belsejét.

More Time (Több idő) / Less Time (kevesebb idő)

Ezzel növelheti vagy csökkentheti a szárítás időtartamát, amikor **Rack Dry (Állványon szárítandó)** és **Warm Air (Meleg levegő)** programokhoz hasonló kézi szárítási programokat használ.

- Nyomja meg a **More Time (Több idő)** gombot, hogy öt perccel növelje a kiválasztott programidőt.
- Nyomja meg a **Less Time (Kevesebb idő)** gombot, hogy öt perccel csökkentse a kiválasztott programidőt.

Child Lock (Gyerekzár)

Lehetővé teszi a vezérlőpanel zárolásának és feloldásának vezérlését. Megakadályozza, hogy a gyermekek programot váltsanak vagy a készüléket működtessék.

A vezérlőpanel lezárása

- 1 Tartsa egyszerre lenyomva 3 másodpercig a **Anti Crease (Gyűrődésgátló)** és a **Delay End (Késleltetett befejezés)** gombokat.

- 2 A készülék sípoló hangjelzést ad, és a kijelzőn a  jelenik meg.
 - Amikor aktiválja a funkciót, a **Bekapcsoló** gomb kivételével minden gomb zárolva van.

MEGJEGYZÉS

- A gép kikapcsolásakor, illetve az összes szárítási ciklus befejeztével nem kapcsolódik ki a gyerekzár funkció. Ki kell kapcsolnia a gyerekzárát, hogy hozzáférhessen az egyéb funkciókhoz.

A vezérlőpanel feloldása

Tartsa egyszerre lenyomva 3 másodpercig a **Anti Crease (Gyűrődésgátló)** és a **Delay End (Késleltetett befejezés)** gombokat.

- Ekkor egy hangjelzés hallatszik, és a kijelzőn megjelenik az aktuális programból fennmaradó idő.

Rack Dry (Állványon szárítandó)

Ez a program olyan ruhákhoz van tervezve, amelyeket fektetve, forgatás nélkül kell szárítani, pl. pulóverek és kényes szövetek.

E program használatához egy szárítópól szükséges, amelyet a készülékbe kell helyezni. Szárítás előtt távolítsa el a csomagolóanyagot a szárítópólról.

MEGJEGYZÉS

- Egyes modellekhez nem járnak bizonyos tartozékok, így előfordulhat, hogy külön meg kell vásárolnia a szárítópólcot, ha azt nem a készülékével együtt szállították. A tartozékok megvásárláshoz kérjük, lépjen kapcsolatba az LG Electronics vevőszolgálatával vagy látogasson el ügyfélszolgálatával a <http://www.lg.com> címen.

- 1 Nyissa ki az ajtót.

- 2** Akassza a szárítópolc kampóját a dob közepébe.

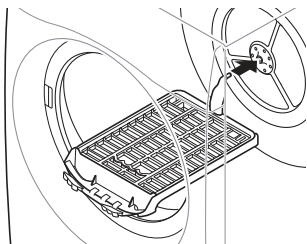

- 3** Helyezze a szárítópolcot a szűrő feletti peremre, majd pattintsa a helyére.

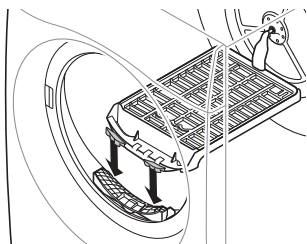

- 4** Helyezze a nedves ruhákat a polc tetejére. Hagyjon elegendő helyet a ruhák körül a légáramlásnak.

- A szárítópolc szárítás közben nem mozdul el, azonban a dob forog.

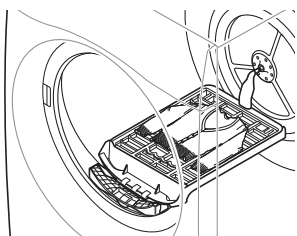

- 5** Csukja be az ajtót.

- 6** Kapcsolja be a készüléket, és válassza ki a **Rack Dry (Állványon szárítandó)** lehetőséget.

- 7** Nyomja meg a **Indítás/Szüneteltetés** gombot.

MEGJEGYZÉS

- Ellenőrizze a szőszszűrőt, és távolítsa el az állványon szárított ruhákból összegyűlt szőszet.
- A **More Time (Több idő)** / **Less Time (Kevesebb idő)** gombokkal lehet végezni a szárítási idő finomhangolását.

INTELLIGENS FUNKCIÓK

LG ThinQ Applikáció

Az **LG ThinQ** alkalmazás használatával Ön okostelefonján keresztül kommunikálhat a készülékkel.

LG ThinQ Applikáció jellemzői

Kommunikáljon a készülékkel egy okostelefon és a kényelmes intelligens funkciók segítségével.

Smart Pairing (Okos Párosítás)

Ez a funkció automatikusan kiválasztja a legjobb ciklust és beállításokat a szárító számára, a legutóbb befejezett mosási ciklus használati információi alapján.

MEGJEGYZÉS

- Ennek a funkciónak a használatához a mosógépet és a szárítógépet is csatlakoztassa a(z) **LG ThinQ** alkalmazáshoz.
- Ha aktiválja ezt a funkciót a(z) **LG ThinQ** alkalmazásban, a szárítónak a mosógép használata utáni bekapcsolásával a javasolt szárítási ciklus automatikusan beállításra kerül.

Smart Diagnosis

A használati mintázat alapján ez a funkció hasznos információkat nyújt a készüléknél jelentkező problémák diagnosztizálásánál és megoldásánál.

Figyelmeztetések gomb

Amikor a ciklus befejeződött, vagy a készüléknek problémája van, Önnek lehetősége van arra, hogy leküldéses értesítéseket kapjon okostelefonjára. Az értesítések akkor is elindulnak, amikor az **LG ThinQ** alkalmazás ki van kapcsolva.

Energiamonitorozás

Ez a funkció ellenőrzi a legutóbb használt ciklusok energiafogyasztását és a havi átlagot.

Beállítások

Lehetővé teszi a különböző beállítások választását a készüléken és az applikációban.

MEGJEGYZÉS

- Ha lecsereéli a Wi-Fi routerét, internetszolgáltatóját vagy jelszavát, akkor törölje a regisztrált készüléket az **LG ThinQ** alkalmazásból, majd regisztrálja újra.
- Fenntartjuk a jogot, hogy a felhasználók felé irányuló minden előzetes értesítés nélkül, az applikációt módosítsuk készülék jobbá tételé céljából.
- A tulajdonságok típusfüggők.

LG ThinQ Applikáció használata előtt

- 1 Ellenőrizze a távolságot a készülék és a vezeték nélküli útválasztó között (Wi-Fi hálózat).
 - Ha a távolság a készülék és a vezeték nélküli útválasztó között nagy, a jelerősség gyenge lesz. Hosszú ideig tarthat a regisztrálás vagy a telepítés sikertelen lehet.
- 2 Kérjük, kapcsolja ki a **Mobil adatotaz** okostelefonján.
- 3 Csatlakoztassa okos-telefonját a vezeték nélküli router-hez.

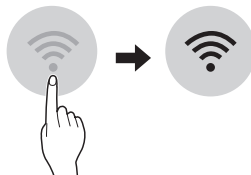
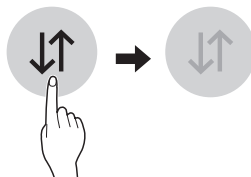

MEGJEGYZÉS

- A Wi-Fi kapcsolat ellenőrzéséhez, nézze meg, hogy világít-e a  ikon a kezelőpanelen.
- A készülék csak a 2,4 GHz-es Wi-Fi hálózatokat támogatja. Hálózati frekvenciája ellenőrzéséhez, forduljon az Internet szolgáltatóhoz, vagy olvassa el a vezeték nélküli router kézikönyvét.
- Az **LG ThinQ** nem vállal felelősséget semmilyen hálózati probléma vagy hiba, üzemzavar, vagy a hálózati kapcsolat gond esetén.
- Amennyiben a készülék nem tud kapcsolódni a Wi-Fi hálózathoz, akkor lehet, hogy túl messze van a jeladótól (router). A Wi-Fi jel erősségének növeléséhez, szerezzen be egy Wi-Fi erősítőt (hatótáv-növelőt).
- A Wi-Fi kapcsolat nem jön létre vagy megszakadhat az otthoni hálózati környezet miatt.
- Megtörténhet, hogy a hálózati kapcsolat nem működik megfelelően az internet szolgáltató miatt.
- A környező vezeték nélküli környezetben lehet, hogy a vezeték nélküli hálózati szolgáltatás lassú.
- Ha a készüléket nem lehet regisztrálni a vezeték nélküli jelátvitellel felmerült problémák miatt, áramtalanítsa a készüléket, és várjon körülbelül egy percet, mielőtt újra próbálkozna.
- Ha a tűzfal be van kapcsolva a vezeték nélküli routeren, kapcsolja ki a tűzfalat, vagy adjon meg egy kivételt.
- A vezeték nélküli hálózat neve (SSID) angol betűk és számok kombinációja kell legyen. (Ne használjon speciális karaktereket.)
- Az okostelefon felhasználói felülete (UI) változhat a mobil operációs rendszere (OS) és a gyártó függvényében.
- Amennyiben a router biztonsági protokollja **WEP** értékre van beállítva, meghiúsulhat a kapcsolat létrehozása. Kérjük, válasszon másik biztonsági protokollt (ajánlott: **WPA2**) és regisztrálja ismét a terméket.

Az LG ThinQ Applikáció telepítése

Keresse meg az **LG ThinQ** alkalmazást okostelefonján, a Google Play & Apple App áruházban. Kövesse az utasításokat az alkalmazás letöltéséhez és telepítéséhez.

A készülék használata távolról

Remote Start (Távindítás)

Használjon egy okostelefont készüléke távvezérléséhez. Figyelheti a mosógicikus működését, így megtudja mennyi idő maradt még a ciklusból.

A funkció használata

- 1 Nyomja meg a **Bekapcsoló** gombot.
- 2 Helyezze a ruhákat a dobba.
- 3 Nyomja meg és tartsa lenyomva a **Anti Crease (Gyűrődésgátló)** gombot 3 másodpercig a távvezérlés funkció bekapcsolásához.
- 4 Indítsa a ciklust az **LG ThinQ** alkalmazással okostelefonjáról.

MEGJEGYZÉS

- A funkció aktiválása után csak okostelefonnal indíthatja el a programot az **LG ThinQ** alkalmazásból. Ha a program nem indul, a készülék vár a program elindításával, amíg ki nem kapcsolják vagy le nem tiltják távolról az alkalmazással.
- Ha az ajtót kinyitották, a program távolról nem indítható.

A funkció kézi letiltása

Amikor ez a funkció be van kapcsolva, nyomja le és tartsa lenyomva a(z) **Anti Crease (Gyűrődésgátló)** gombot 3 másodpercig.

Download Cycle (Letöltött program)

Töltsön le új és különleges programokat, amelyek nem szerepelnek a készülék alapvető programjai között.

A sikeresen regisztrált készülékek letölthetik a készülékre jellemző számos különféle speciális programot.

Miután befejeződött a ciklus letöltése a készülékre, a készülék azt egészen addig megtartja, amíg egy új ciklust le nem töltenek.

MEGJEGYZÉS

- Egyszerre csak egy letöltött programot lehet tárolni a készüléken.

Hálózati csatlakozás inaktíválása

- 1 Nyomja meg a **Bekapcsoló** gombot a vezérlőpanelen.
- 2 A hálózati csatlakozás inaktíválásához tartsa lenyomva 3 másodpercig egyszerre a **Dry Level (Szárítási szint)** és a **Delay End (Késleltetett befejezés)** gombokat.

Rádióberendezés műszaki adatai

Modell neve*1	Kimenő teljesítmény (max.)	Frekvencia tartomány
LCW-004	17,82 dBm	2412 és 2472 MHz között
LCW-007	17,59 dBm	

*1 A berendezésbe szerelt RF modul azonosításához nézze meg a berendezésen található címkét.

Szoftververzió: V 1.0

A felhasználó figyelmébe: a készüléket úgy kell telepíteni és üzemeltetni, hogy legalább 20 cm távolságot biztosítsanak a készülék és a test között.

Energiafogyasztás készenléti állapotban

Energiafogyasztás készenléti állapotban	0,18 W
Hálózati készenlét energiafogyasztás	2,0 W
Az időtartam, amelynek elteltével az energiagazdálkodási vagy más hasonló funkció a berendezést automatikusan készenléti és/vagy kikapcsolt és/vagy hálózatvezérelt készenléti üzemmódba állítja.	20 perc.

MEGJEGYZÉS

- A hálózati kapcsolat aktiválása növelheti a készülék energiafogyasztását.

Megfelelőségi nyilatkozat



Ezennel az LG Electronics kijelenti, hogy a szárítógép rádióberendezése megfelel az 2014/53/EU irányelve előírásainak. Az EU megfeleléségi nyilatkozat teljes szövege elérhető a következő internetes címen:

<http://www.lg.com/global/support/cedoc/cedoc#>
LG Electronics European Shared Service Centre B.V.
Krijgsman 1, 1186 DM Amstelveen, Hollandia

Információk a nyílt forráskódú szoftverrel kapcsolatban

A forráskód GPL, LGPL, MPL és egyéb, a termékben található forráskód közzétételére kötelező nyílt forráskódú licenc alatti beszerzéséhez, valamint az összes hivatkozott licencfeltétel, szerzői jogi közlemény és egyéb vonatkozó dokumentum megtekintéséhez látogasson el a következő oldalra: <https://opensource.lge.com>.

Az LG Electronics a vonatkozó költségeknek megfelelő összegért (az adathordozó, a szállítás és

a kezelés költségei) CD-ROM-on is biztosítani tudja Önnek a nyílt forráskódot, ha írásos kérelmet küld az opensource@lge.com e-mail-címre.

Ez az ajánlat a termék utolsó szállítását követő három évig érvényes bárki számára, aki megkapja ezt az információt.

Smart Diagnosis

E funkció segít a készülékkel kapcsolatos problémák diagnosztizálásában és megoldásában.

MEGJEGYZÉS

- Nem az LGE hanyagságának betudható okok miatt lehet, hogy a szolgáltatás nem működik külső tényezők miatt, mint pl. a Wi-Fi nem elérhető, a Wi-Fi lecsatlakozik, helyi alkalmazásbolt szabályzata, vagy az alkalmazás nem elérhető.
- A funkció előzetes értesítés nélkül változhat, és a helytől függően eltérő formájú lehet.

A LG ThinQ használata problémák diagnosztizálására

Ha problémát tapasztal a Wi-Fi-vel ellátott készüléken, a funkció a hibaelhárítási adatokat okostelefonra továbbíthatja az **LG ThinQ** alkalmazás használatával.

- Indítsa el az **LG ThinQ** alkalmazást, és válassza ki a **Smart Diagnosis** funkciót a menüből. Kövesse az **LG ThinQ** alkalmazásban megjelenő útmutatásokat.

Hallható diagnosztika használata problémák diagnosztizálására

Kövesse az alábbi utasításokat a hallható diagnosztika mód használatához.

- Indítsa el az **LG ThinQ** alkalmazást, és válassza ki a **Smart Diagnosis** funkciót a menüből. Kövesse az **LG ThinQ** alkalmazásban megjelenő útmutatásokat a hallható diagnózisért.

- 1 Nyomja meg a **Bekapcsoló** gombot a készülék bekapcsolásához.
 - Ne nyomjon meg másik gombot, és ne fordítsa el a programválasztó gombot.

- 2 Helyezze az okostelefon mikrofonját a **Bekapcsoló** gombhoz közel.

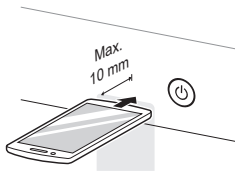

- 3 Nyomja meg és tartsa lenyomva a **More Time (Több idő)** gombot legalább 3 másodpercig, miközben az okostelefon mikrofonját a **Bekapcsoló** gombhoz tartja, amíg az adatátvitel be nem fejeződik.
 - Tartsa az okostelefont ezen a helyen, amíg az adatátvitel be nem fejeződik. A kijelzőn megjelenik az adattovábbítás fennmaradó ideje.

- 4 Az adatátvitel befejezését követően a diagnózis megjelenik az alkalmazásban.

MEGJEGYZÉS

- A legjobb eredmények érdekében az adattovábbítás közben ne mozdítsa el az okostelefont.

KARBANTARTÁS

⚠ FIGYELMEZTETÉS

- A készülék tisztításakor húzza ki a csatlakozódugót. Ha nem húzza ki a dugót, áramütést szenvedhet.

Tisztítás minden szárítás után

A szőszszűrő tisztítása

⚠ VIGYÁZAT

- Az alábbi útmutató alapján megfelelően tisztítsa ki a szőszgyűjtőt. Amennyiben ezt elmulasztja, a hőcserélőn felgyülemlt szőszök esetleg nem távolíthatók el megfelelően.

MEGJEGYZÉS

- Vegyen ki minden ruhaneműt a készülékből a szőszgyűjtő kihúzása előtt.
- A szőszgyűjtőt tisztítás után tegye vissza a helyére. Ha a szűrő nincs behelyezve, a készülék nem működtethető.

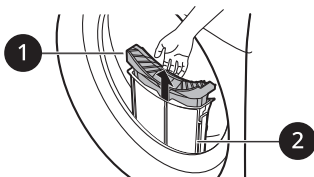

1 Belső szűrő

- Használat előtt és után mindig tisztítsa ki a belső szűrőt.

2 Külső szűrő

- 10 szárítást követően tisztítsa ki a külső szűrőt is, illetve ha túl sok szősz gyülemlt fel a külső szűrőn.
- Minden 10 szárítási ciklus után hangjelzés hallatszik, és a  ikon villog.

A belső szűrő kitisztítása

- 1 Húzza ki a belső szűrőt a külső szűrőből, majd nyissa ki a belső szűrőt.
 - Nyissa ki a szűrőt a nyíl irányába történő mozdulattal.

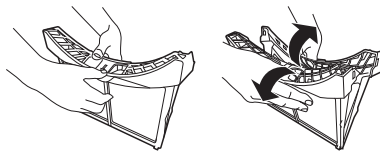

- 2 Először a nagyobb szőszcsomókat távolítsa el, aztán porszívóval vagy folyó csapvízzel tisztítsa le a fennmaradó szőszöket.

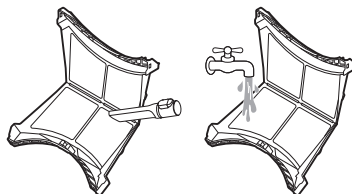

- Hagyja, hogy a szűrő teljesen megszáradjon, ha az nedves. Ha ezt elmulasztja, kellemetlen szag jelenhet meg a készülékében.

- 3 Miután a belső szűrő teljesen megszáradt, zárja össze a szűrőt a közepénél lenyomva.

- Ügyeljen arra, hogy a belső szűrő bal és jobb oldalát alaposan lezárja.

- 4 Helyezze be a belső szűrőt a külső szűrőbe.

A külső szűrő kitisztítása

- 1 Tisztítsa le a szűrőbemenet körül összegyűlt por- és szöszréteget.

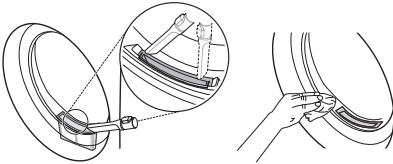

⚠ VIGYÁZAT

- Ha szösz kerül a szűrőbemenetbe, az a szárítási teljesítmény romlásához, illetve a szárítási időtartam meghosszabbodásához vezethet.

- 2 Húzza ki a külső szűrőt.

- 3 Vegye ki a belső szűrőt.

- 4 Nyissa ki a külső szűrőt a felső pereménél fogva a nyíl irányába történő mozdulattal.

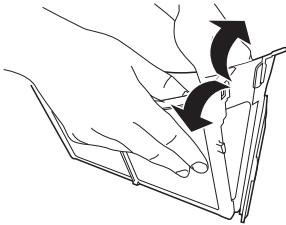

- 5 Porszívóval vagy folyó csapvízzel tisztítsa le a fennmaradó szöszöket.

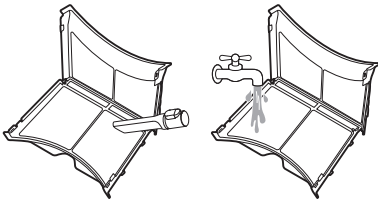

- Hagyja, hogy a szűrő teljesen megszáradjon, ha az nedves. Ha ezt elmulasztja, kellemetlen szag jelenhet meg a készülékében.

- 6 Zárja vissza a külső szűrőt a szűrő oldalának ❶ megnyomásával.

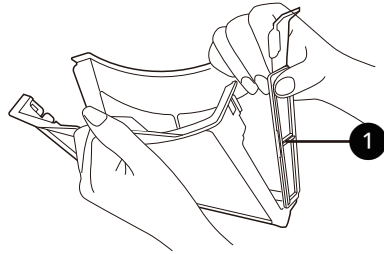

MEGJEGYZÉS

- Győződjön meg arról, hogy megfelelően lezárta a szűrő oldalát. Ha ezt elmulasztja, a szűrőn felgyülemlett szöszök bekerülhetnek a készülékbe és az a szárítási teljesítmény romlásához vezethet.

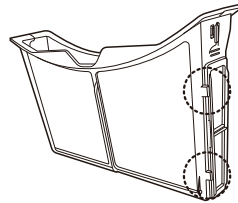

- 7 Zárja vissza a szöszszűrőket, majd helyezze vissza mindkét szöszszűrőt.

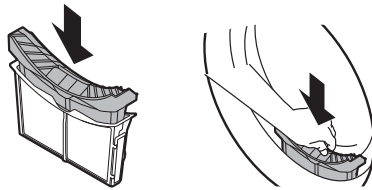

⚠ VIGYÁZAT

- Ne pakoljon be és ki ruhákat, ha szöszszűrő nincs a helyén. A ruhák beleeshetnek a szűrőbemenetbe és a készülék meghibásodásához vezethetnek.

A víztartály kiürítése

A kondenzvíz a készülék víztartályában gyűlik össze.

Minden használat után ürítse ki a víztartályt. Ha ezt elmulasztja, az csökkenti a készülék teljesítményét.

MEGJEGYZÉS

- Ha a víztartály megtelt, kigyullad a(z)  ikon, és a készülék működés közben hangjelzést ad. Ez azt jelenti, hogy a víztartályt egy órán belül ki kell üríteni.
- Ha kondenzvíz közvetlenül az opcionális vízleeresztő tömlőn keresztül távozik, nem kell kiürítenie a víztartályt.

1 Húzza ki a víztartályt.

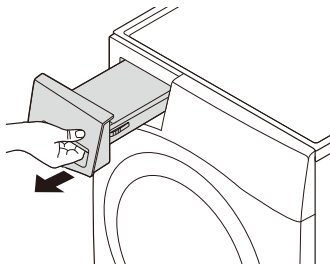

2 Ürítse a mosogatóba a víztartályt.

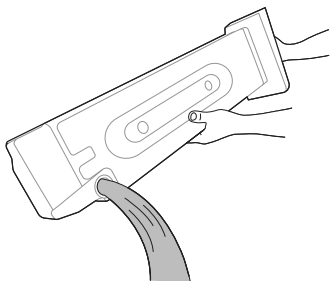

⚠ VIGYÁZAT

- Ne igya meg és ne használja fel újra a kondenzvizet. Embereknél és állatoknál is egészségügyi problémákat okozhat.

3 Tegye vissza a helyére a víztartályt.

- Nyomja vissza a víztartályt egészen addig, amíg a helyére nem pattan.

4 Nyomja meg a **Indítás/Szüneteltetés** gombot.

A készülék rendszeres tisztítása

A nedvességérzékelő tisztítása

A készülék működés közben egy érzékelővel méri a ruhák nedvességtartalmát, amelyet rendszeresen meg kell tisztítani a felületén képződő vízkőtől.

Törölje meg a dob belsejében található érzékelőket.

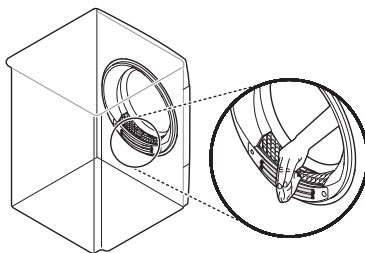

⚠ VIGYÁZAT

- A nedvességérzékelő tisztításához ne használjon súrolóanyagokat. Az érzékelőt mindig száraz, durva akrilszivaccsal tisztítsa.

A hideg levegő beömlőnyílás tisztítása

A hideg levegő beömlőnyílás rácsát porszívóval tisztítsa 3 – 4 alkalommal évente, biztosítva, hogy a

rácsokon nem gyűlik fel szősz vagy por, amely akadályozná a megfelelő légáramlást.

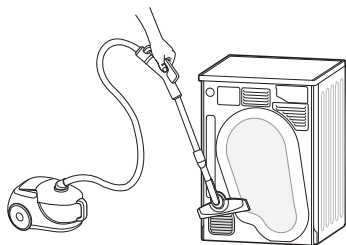

MEGJEGYZÉS

- A meleg levegő a szellőzőrácson át távozik a készülékből.
- Az egyéb üzemanyagokból, például nyílt lángokból származó gázok visszaáramlásának megakadályozásához biztosítsa a helyiség megfelelő szellőzését.

Megmaradt kondenzvíz leengedése

A ruhák szárítása után egy kis mennyiségű kondenzvíz megrekedhet a készülék aljában, és idővel kellemetlen szagokat okozhat. Rendszeresen eressze le a felgyülemlt vizet, hogy megakadályozza a készülékből áradó kellemetlen szagok képződését.

MEGJEGYZÉS

- Érdemes akkor leereszteni az összegyűlt vizet, amikor hosszabb távra tervez elutazást, mert a fennmaradó víz megrekedhet és kellemetlen szagokat okozhat.
- Felesleges víz szagtalanítás előtti leeresztése, amely jobban be is válhat.
- A fennmaradó víz a fő vízleeresztő tömlő(k) megfagyását okozhatja és hideg időben befolyásolhatja a szárítási teljesítményt. A fennmaradó víz leeresztésével megelőzhető a készülék váratlan megfagyása.

- 1 Pattintsa ki a vízvezető csövet a készülék aljáról és engedje le a fennmaradt vizet.

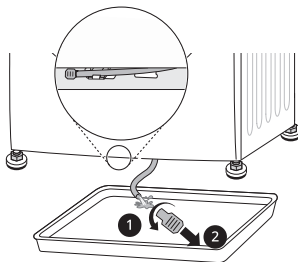

MEGJEGYZÉS

- Használja a víztartályt, ha az opcionális vízleeresztő tömlőt csatlakoztatták vagy ha a készülék egy mosógépen van elhelyezve.

- 2 Csatlakoztassa újra a csatlakozót a vízvezető csőhöz, majd pattintsa vissza a vízvezető csövet a helyére.

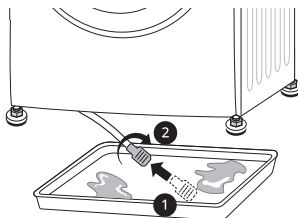

⚠ VIGYÁZAT

- Ha a cső nyitva van, akkor szivárogni fog a víz. Ügyeljen arra, hogy a csatlakozó megfelelően legyen összeszerelve.

Dobtisztító funkció használata

Idővel és többszöri használat után a készülék kellemetlen szagokat áraszthat, amelyek a szárítást követően átragadhatnak ruháira is. Ezzel a tisztítási funkcióval időnként csökkentheti a készülékből érkező kellemetlen szagokat.

⚠ VIGYÁZAT

- Vegyen ki minden ruhaneműt a készülékből.

- 1 Húzza ki a víztartályt és ürítse ki belőle a kondenzvizet, majd helyezze vissza a víztartályt a készülékbe.
- 2 Kapcsolja be a készüléket.
- 3 Nyomja meg a **Drum Care (Dob karbantartása)** gombot.
- 4 Nyomja meg a **Indítás/Szüneteltetés** gombot.
 - Ez a funkció körülbelül 3 órát vesz igénybe.
- 5 A funkció lejártával ürítse ki a víztartályt.

MEGJEGYZÉS

- Ha az opcionális vízleeresztő tömlő csatlakoztatva van, nem kell kiürítenie a víztartályt.

- 6 Nyissa ki a szárítógép ajtaját, hogy a beáramló levegő kiszellőztesse a bennmaradt kellemetlen szagokat.

⚠ FIGYELMEZTETÉS

- Biztonsági okokból ne engedje, hogy gyermekek vagy állatok belemássanak a készülékbe. Ez károsodást vagy sérülést okozhat.

A kondenzátortisztító funkció használata

A készülék a kondenzátor felületén felgyűlt szöszöket automatikusan lemossa a ruhákból működés közben lecsapódott víz felhasználásával. Azonban manuálisan is megtisztíthatja a kondenzátort, ha gyakrabban szeretné azt tisztítani.

⚠ VIGYÁZAT

- Vegyen ki minden ruhaneműt a készülékből.

- 1 Húzza ki a víztartályt és ürítse ki.
- 2 Öntsön lassan 1 liter tiszta vizet a víztartályrekesz beöntőnyílásába. Majd helyezze vissza az üres víztartályt a rekeszébe.
 - Ne öntse gyorsan a vizet, mert az könnyen melléfolyhat.
 - Ha 1,5 liternél több vizet önt a rekeszbe, a víz túlsordul.

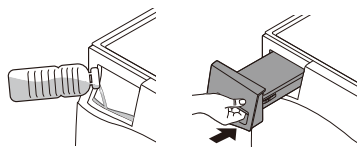

- 3 Kapcsolja be a készüléket.
- 4 Tartsa lenyomva 3 másodpercig a **Condenser Care (Kondenzátor tisztítása)** gombot.
- 5 Indítsa el a kondenzátor tisztítását a(z) **Indítás/Szüneteltetés** gomb megnyomásával.
 - A kondenzátor tisztítása 1 órát vesz igénybe.
- 6 Ürítse ki a víztartályt a tisztítás befejeztével.

MEGJEGYZÉS

- Ha az opcionális vízleeresztő tömlő csatlakoztatva van, nem kell kiürítenie a víztartályt.

- 7 Nyissa ki a szárítógép ajtaját, hogy a beáramló levegővel még alaposabban ki tudja szárítani a dob belsejét a tisztítást követően.

FIGYELMEZTETÉS

- Biztonsági okokból ne engedje, hogy gyermekek vagy állatok belemásszanak a készülékbe. Ez károsodást vagy sérülést okozhat.
-

HIBAELEHÁRÍTÁS

A készülék használata során, hibák és rendellenes működés léphet fel. A következő táblázatok a lehetséges okokat és megjegyzéseket tartalmazzák a hibaüzenetek és hibák elhárításához. Javasoljuk, hogy figyelmesen olvassa el az alábbi táblázatokat, így megtakaríthatja az LG Electronics ügyfélszolgálat felhívására fordított időt és pénzt.

A szerviz felhívása előtt

A készüléke fel van szerelve egy automatikus hibamegfigyelő rendszerrel, hogy korai szakaszban észlelhessen és diagnosztizálhassa a problémákat. Ha a készülék nem működik megfelelően, vagy egyáltalán nem működik, tekintse meg az alábbi táblázatokat az LG Electronics ügyfélszolgálat felhívása előtt.

Hibaüzenetek

Tünetek	Lehetséges ok és megoldás
dE AJTÓHIBA	Az ajtót a készülék működése közben kinyitották, illetve a készülék nem megfelelően zárt ajtóval működik. <ul style="list-style-type: none"> Csukja be az ajtót teljesen. Ha a dE hibaüzenet nem tűnik el, hívja a szervizt.
dE4 AJTÓHIBA	Az ajtózáras érzékelése nem működik megfelelően. <ul style="list-style-type: none"> Húzza ki a készüléket és forduljon az ügyfélszolgálathoz.
EE 1 / EE2 / EE4 HŐMÉRSÉKLETHIBA	A hőmérséklet-érzékelő meghibásodott. <ul style="list-style-type: none"> Húzza ki a készüléket és forduljon az ügyfélszolgálathoz.
F1 HŐMÉRSÉKLETHIBA	A dob belső hőmérséklete hirtelen megemelkedett. <ul style="list-style-type: none"> Húzza ki a készüléket és forduljon az ügyfélszolgálathoz.
LE 1 MOTORLEÁLLÁSI HIBA	A motor váratlanul leállt. <ul style="list-style-type: none"> Ellenőrizze, hogy a ruhák mennyisége nem haladja-e meg a maximális töltési kapacitást. Húzza ki a készüléket és forduljon az ügyfélszolgálathoz.
LE2 / RE KOMPRESSZORHIBA	A kompresszor váratlanul leállt. <ul style="list-style-type: none"> Húzza ki a készüléket és forduljon az ügyfélszolgálathoz.
DE LEERESZTŐ SZIVATTYÚ- HIBA	A leeresztő szivattyú motorja váratlanul meghibásodott. <ul style="list-style-type: none"> Húzza ki a készüléket és forduljon az ügyfélszolgálathoz.
	A környezeti hőmérséklet fagypontra alacsonyodott. <ul style="list-style-type: none"> A készülék javasolt környezeti hőmérséklete 5 - 35 °C.

Üzemeltetés

Tünetek	Lehetséges ok és megoldás
A készülék nem kapcsol be.	<p>A tápkábel nincs megfelelően bedugva.</p> <ul style="list-style-type: none"> Ellenőrizze, hogy a hálózati csatlakozódugó megfelelően be van dugva egy, a készülék adattáblájának megfelelő földelt csatlakozóaljzatba.
	<p>Kiégett a biztosíték, kioldott az áramköri megszakító vagy áramkimaradás történt.</p> <ul style="list-style-type: none"> Állítsa vissza az áramköri megszakítót vagy cserélje ki a biztosítékot. Ne növelje a biztosíték kapacitását. Ha a probléma az áramkör túlterhelése miatt jelentkezett, hívjon szakképzett villanyszerelőt.
A készülék nem melegít.	<p>Kiégett a biztosíték, kioldott az áramköri megszakító vagy áramkimaradás történt.</p> <ul style="list-style-type: none"> Állítsa vissza az áramköri megszakítót vagy cserélje ki a biztosítékot. Ne növelje a biztosíték kapacitását. Ha a probléma az áramkör túlterhelése miatt jelentkezett, hívjon szakképzett villanyszerelőt.
Vízszivárgás.	<p>A víztartály csöve, vagy az opcionális vízleeresztő tömlő nincs megfelelően csatlakoztatva.</p> <ul style="list-style-type: none"> Csatlakoztassa megfelelően a víztartály csövét vagy az opcionális vízleeresztő tömlőt.
	<p>Az ajtó zárva van, miközben ruhák vagy idegen anyagok szorultak az ajtóba.</p> <ul style="list-style-type: none"> A készülék beindítása előtt ellenőrizze, hogy sem ruhanemű, sem idegen anyag nem szorult be az ajtóba. Ha folyamatos vízszivárgást tapasztal, lépjen kapcsolatba az LG Electronics vevőszolgálati központjával.
A készülék magától működik és leáll, miután a szárítási ciklus befejeződik.	<p>Így működik a gyűrődésgátló opció.</p> <ul style="list-style-type: none"> Ellenőrizze, hogy a gyűrődésgátló opció be van-e állítva. Az opció megakadályozza a gyűrődéseket, amelyek akkor képződnek, amikor a ruhákat nem veszi ki a gépből rögtön a szárítási ciklus után. Amikor ez az opció be van állítva, a készülék ismétlődően 10 másodpercig működik, majd 5 percre leáll. Az opció legfeljebb 2 óráig működik.

Teljesítmény

Tünetek	Lehetséges ok és megoldás
A ruhák megszáradása túl hosszú időt vesz igénybe.	<p>Nem megfelelően osztotta el a terhet.</p> <ul style="list-style-type: none"> A nehezebb ruhákat válassza külön a könnyebektől. A nagyobb és nehezebb ruhák szárítása hosszabb időt vesz igénybe. Ha a könnyebb és nehezebb ruhákat összekeveri, az érzékelő összezavarodhat, mivel a könnyebb ruhák gyorsabban száradnak.

Tünetek	Lehetséges ok és megoldás
<p>A ruhák megszáritása túl hosszú időt vesz igénybe.</p>	<p>Túl sok a nehéz szövet a gépben.</p> <ul style="list-style-type: none"> Mivel a nehéz szövetek jobban tartják a nedvességet, szárításuk több időt igényel. A szárítási idő csökkentése érdekében válassza szét a nehéz és nagy méretű ruhákat kisebb adagokra.
	<p>A készülék nincs megfelelően beállítva.</p> <ul style="list-style-type: none"> Használja a szárított ruháknak megfelelő beállításokat. Bizonyos ruhák megfelelő szárításához lehetséges, hogy át kell állítania a szárítási szintet.
	<p>A szöszszűrő tisztításra szorul.</p> <ul style="list-style-type: none"> Minden ciklus után távolítsa el a szösz a szöszszűrőből. Miután megtisztította a szöszszűrőt, tartsa fény felé, és ellenőrizze, nem szennyezett-e. Bizonyos ruhaneműk, például az új fürdőszobai törülközők, nagy mennyiségű szösz termelnek, ilyenkor előfordulhat, hogy le kell állítani a ciklust, és a ciklus alatt ki kell tisztítani a szöszszűrőt.
	<p>Kiégett a biztosíték, kioldott az áramköri megszakító vagy áramkimaradás történt.</p> <ul style="list-style-type: none"> Állítsa vissza az áramköri megszakítót vagy cserélje ki a biztosítékot. Ne növelje a biztosíték kapacitását. Ha a probléma az áramkör túlterhelése miatt jelentkezett, hívjon szakképzett villanyszerelőt.
	<p>A készülék túlterhelt.</p> <ul style="list-style-type: none"> A nagyobb mennyiségű ruhát ossza kisebb adagokra a jobb teljesítmény és nagyobb hatékonyság érdekében.
	<p>A készülékben nincs elég ruha.</p> <ul style="list-style-type: none"> Ha túlságosan kis mennyiségű ruhát helyez a készülékbe, adjon néhány plusz ruhát az adaghoz, hogy a gép megfelelően szárítson. Ha az adag túl kicsi, és az érzékelős szárítás programokat használja, az elektronikus vezérlőrendszer nem képes megfelelően érzékelni a ruhák nedvességtartalmát, és túl hamar leállíthatja a készüléket. Használja az Időzített szárítás programokat, vagy adjon néhány plusz ruhadarabot az adaghoz.
<p>A száradási idő nem konzisztens.</p>	<p>A fűtési beállítások, a ruhák mennyisége, vagy nedvességtartalma nem konzisztens.</p> <ul style="list-style-type: none"> A szárítási idő a fűtés típusától (elektromos), a ruhamennyiségtől, az anyag típusuktól, a ruhák nedvességtartalmától, valamint a szűrő telítettségétől függően változik. A ruhák nem megfelelő elosztása a készülékben szintén lassíthatja a dob forgását, amely hosszabb szárítási időket eredményez.
<p>Zsír- vagy koszfoltok a ruhákon.</p>	<p>Nem megfelelően használta az öblítőt.</p> <ul style="list-style-type: none"> Amikor a készülékben szárítani kívánt ruhákat mossa, az öblítőszer gyártója által javasolt öblítőszer-mennyiséget használja.

Tünetek	Lehetséges ok és megoldás
Zsír- vagy koszfoltok a ruhákon.	<p>Tiszta és piszkos ruhákat szárított egyszerre.</p> <ul style="list-style-type: none"> A készüléket csak tiszta ruhák szárítására használja. A piszkos ruhákról származó kosz a jelenlegi, vagy egy későbbi ciklus során a tiszta ruhákra kerülhet.
	<p>A ruhák nem lettek megfelelően kimosva vagy kiöblítve, mielőtt a készülékbe helyezte azokat.</p> <ul style="list-style-type: none"> A száraz ruhákon maradt foltok a nem megfelelő mosási folyamat során maradhattak az anyagon. Győződjön meg róla, hogy a ruhák teljesen tiszták, és megfelelően ki lettek öblítve, a mosógép és a mosószer gyártójának utasításai szerint. Bizonyos makacs szennyeződések előmosást igényelhetnek a mosási ciklus előtt.
A ruhák gyűrődtek.	<p>Túl sokáig szárította a ruhákat (túlszáritás).</p> <ul style="list-style-type: none"> A túl hosszú ideig tartó szárítás összegyűrheti a ruhákat. Állítson be rövidebb szárítási időt.
	<p>Túl sokáig hagyta a ruhákat a készülékben a ciklus lejáta után.</p> <ul style="list-style-type: none"> Használja a(z) Anti Crease (Gyűrődésgátló) beállítást.
A ruhák összementek.	<p>Nem tartotta be a mosási címke utasításait.</p> <ul style="list-style-type: none"> A ruhák összemelésének megakadályozásához mindig tartsa be a címkén szereplő utasításokat. Bizonyos anyagok a mosás hatására természetesen összemennek. Más anyagok a mosástól nem, azonban a gépben való szárítástól összemehetnek. Használjon alacsony hőfokot, vagy szárítsa a ruhákat fűtés nélkül.
A ruhákon szősz maradt.	<p>Nem tisztította meg megfelelően a szőszszűrőt.</p> <ul style="list-style-type: none"> Minden ciklus után távolítsa el a szőszet a szőszszűrőből. Miután megtisztította a szőszszűrőt, tartsa fény felé, és ellenőrizze, nem szennyezett-e. Ha szennyezettnek tűnik, a fentebbi utasítások szerint tisztítsa meg. Bizonyos ruhaneműk nagy mennyiségű szőszet termelnek, ilyenkor előfordulhat, hogy a ciklus alatt ki kell tisztítani a szőszszűrőt.
	<p>Nem válogatta szét megfelelően a ruhákat.</p> <ul style="list-style-type: none"> Bizonyos anyagok (pl. fehér, bolyhos törülközők) szőszet termelnek, ezért a szősz vonzó (pl. fekete vászon nadrág) anyagú ruháktól külön érdemes őket szárítani.
	<p>A készülék túlterhelt.</p> <ul style="list-style-type: none"> A nagyobb mennyiségű ruhát ossza kisebb adagokra a jobb száradás érdekében.
	<p>Papírt, zsebkendőt stb. felejtett a zsebekben.</p> <ul style="list-style-type: none"> A szárítás előtt alaposan nézze át a ruhák zsebeit.
Statikus töltés halmozódik fel a ruhákban.	<p>Túl sokáig szárította a ruhákat (túlszáritás).</p> <ul style="list-style-type: none"> A ruhák túlszáritása statikus töltés felhalmozódását eredményezheti. Állítson be a készüléken rövidebb szárítási időt, vagy használja a Sensor Dry (Érzékelős szárítás) programokat.

Tünetek	Lehetséges ok és megoldás
Statikus töltés halmozódik fel a ruhákban.	<p>Szintetikus, vasalást könnyítő, vagy szintetikus keverék anyagokat szárított.</p> <ul style="list-style-type: none"> Ezek az anyag típusok hajlamosabbak a statikus töltés felhalmozására. Használjon öblítőszeret, vagy rövidebb Timed Drying (időzített) programokat.
A ruhákon nedves foltok maradnak az érzékelős szárítás programok használata után.	<p>A készülékben túl sok, vagy túl kevés ruha van. Egyetlen nagy tárgy, mint például egy takaró vagy paplan.</p> <ul style="list-style-type: none"> Ha az adagokat túl szorosan vagy túl lazán rakta be, az érzékelő számára problémát jelenthet a szárazság mértékének megállapítása. Használja az Időzített szárítás programot nagyon kis mennyiségek esetén. Nagy, terjedelmes adagok, mint például takarók vagy paplanok néha feszes csomóvá állhatnak össze. A külső réteg megszárad, és ezt jelzi az érzékelőnek, míg a belső mag nedves marad. Ha egyetlen nagy darabot szárítunk, szüneteltessük a ciklust egyszer vagy kétszer, és rendezzük át, hajtogassuk szét a darabot, hogy a nedves területek is megszáradhassanak. Egy nagy adag töltet néhány nedvesen maradt darabjának vagy egy nagy méretű ruhanemű nedves részeinek megszárításához az Érzékelős szárítási program lejártá után ürítse ki a szőszsűrőt, és állítsa be az Időzített szárítási programot a ruhadarab(ok) megszárításának befejezéséhez.

Szagok

Tünetek	Lehetséges ok és megoldás
A készüléknek van egyfajta illata.	<p>Először használja a készüléket?</p> <ul style="list-style-type: none"> A szag a készülék belsejébe rögzített gumiszerű anyagból származik. Ez a gumi sajátos szaga és pár alkalommal történő használatot követően automatikusan megszűnik.

Tünetek	Lehetséges ok és megoldás
A készüléknek van egyfajta illata.	<p>Érzi ezt az illatot használat közben?</p> <ul style="list-style-type: none"> Ruháinak mosása közben a gyártó ajánlásainak megfelelő mosószert használjon. Ha túlzott mértékben használ az ajánlásnak nem megfelelő mosószereket, a feloldatlan mosószerek ráakódhatnak a ruhákra és emiatt kellemetlen szag keletkezhet. A ruhák kellemetlen szagot áraszthatnak, ha szárítást vagy mosást követően benne hagyja őket a készülékben. A szárítási vagy mosási ciklus végén azonnal vegye ki azokat a készülékből. Figyelje meg, hogy ugyanezt az illatot a mosógépben is érzi-e. Ha így van, tisztítsa ki a mosógép dobját a mosógép használati utasításában leírtak szerint. Mindig gondoskodjon mindkét szőszszűrő tisztaságáról. Ha szárítás után bármilyen lerakódás marad a szőszszűrőn, az kellemetlen szagokat áraszt. Tisztítás után alaposan szárítsa meg a szőszszűrőt. A kondenzátor szagmentesítését és tisztítását rendszeresen végezze el a(z) KARBANTARTÁS részben foglaltak alapján.

Wi-Fi

Tünetek	Lehetséges ok és megoldás
Az otthoni készüléke és az okostelefon nem csatlakozik a Wi-Fi hálózathoz.	Nem megfelelő a jelszó, amellyel a Wi-Fi hálózathoz próbál csatlakozni. <ul style="list-style-type: none"> Keresse meg a Wi-Fi hálózatot, amelyhez okostelefonja kapcsolódik. Törölje, majd regisztrálja a készülékét az LG ThinQ alkalmazásban.
	A mobil adatok engedélyezve vannak az okostelefonján. <ul style="list-style-type: none"> Kapcsolja ki a Mobiladatokat az okostelefonján, és regisztrálja a készüléket a Wi-Fi hálózatba.
	A vezeték nélküli hálózat neve (SSID) nincs megfelelően beállítva. <ul style="list-style-type: none"> A vezeték nélküli hálózat neve (SSID) angol betűk és számok kombinációja kell legyen. (Ne használjon speciális karaktereket.)
	A router frekvenciája nem 2,4 GHz. <ul style="list-style-type: none"> Csak 2,4 GHz frekvencián üzemelő router támogatott. Állítsa be a vezeték nélküli routert 2,4 GHz frekvenciára és csatlakoztassa a készüléket a vezeték nélküli routerhez. A router frekvenciáját kérdezze meg Internetszolgáltatójától vagy a gyártójától.
	A készülék túl messze van a routertől. <ul style="list-style-type: none"> Ha a készülék túl messze van a routertől, a jelerősség gyenge lesz és lehet, hogy a csatlakozás nem lesz szabályosan konfigurálva. Helyezze közelebb a routert a készülékhez.

FÜGGELÉK

Termékadatlap

A 392/2012/EU felhatalmazáson alapuló bizottsági rendelet

A csillag(ok) a modell típusát jelzi(k) az alábbi karakterek megjelölésével: (0-9) vagy (A-Z).

LG	RH80V9*V*N	RH90V9*V*N	RH90V5*V*N
Névleges teljesítmény pamut ruhanemű kilogrammban megadva normál pamut program esetén, teljes töltetnél	8 kg	9 kg	
Szárító típus	Kondenzációs háztartási szárítógép		
Energia-hatékonysági osztály a D-től (legkevésbé hatékony) A+++-ig (leghatékonyabb) terjedő skálán: X	A+++		A++
Súlyozott éves energiafogyasztás (AE _C) kWh évente (kWh/év) ^{*1}	176	194	228
Automatikus ruhaszárító gép	Igen		
A 66/2010/EK rendelet alapján megkapta „az Európai Unió ökocímekjét”	Nem		
A standard pamutprogram energiafogyasztása teljes töltetnél (E _{dry}) (kWh)	1,47	1,66	1,91
A standard pamutprogram energiafogyasztása részleges töltetnél (E _{dry1/2}) (kWh)	0,80	0,86	1,03
Energiafogyasztás a standard pamutprogram kikapcsolásakor teljes töltetnél(P _o) (W)	0,18		
Energiafogyasztás a standard pamutprogram bekapcsolásakor teljes töltetnél (P _i)	0,18		
A bekapcsolva hagyott üzemmód időtartama (T _i) (perc)	10		
A teljes és a részleges töltetnél használt Cotton+ (Pamut+)  → Cupboard (Szekrény) → Energy (Energia) a standard szárító program, amelyre a címkén található információ és az adatlap utal. Ennek értelmében a program alkalmas a hagyományos, vizes pamutruhák szárítására, illetve ez a leghatékonyabb program a pamutszárítás energiafogyasztását tekintve.			
A „standard pamutprogram súlyozott programideje (T _γ) teljes és részleges töltetnél	140	157	

LG	RH80V9*V*N	RH90V9*V*N	RH90V5*V*N
A standard pamutprogram programideje teljes töltetnél (T_{dry}) (perc)	181	212	
A „standard pamutprogram programideje részleges töltetnél ($T_{dry1/2}$) (perc)	110	115	
Kondenzáció-hatékonysági osztály a G-től (legkevésbé hatékony) A-ig (leghatékonyabb) terjedő skálán: X	A		
Átlagos kondenzáció-hatékonyság C_{dry} a standard pamutprogram teljes tölteténél (%)	91		
Átlagos kondenzáció-hatékonyság $C_{dry1/2}$ a standard pamutprogram részleges tölteténél	91		
A „standard pamutprogram teljes és részleges töltetnél” várható súlyozott kondenzáció-hatékonysága (C_{\downarrow}) (%)	91		
Hangteljesítményszint (dB(A))	62	64	
Szabadon álló			

*1 Az érték 160 teljes és részleges töltetű normál pamutprogrammal végzett standard szárítási cikluson és a kis villamosenergia-fogyasztású üzemmódokon alapul. A tényleges ciklusonkénti energiafogyasztás függ a készülék üzemeltetési módjától.

Megjegyzés

