

KÉZIKÖNYV

SZÁRÍTÓGÉP



A telepítés megkezdése előtt figyelmesen olvassa el az utasításokat. EZ leegyszerűsíti a telepítést, és helyes, biztonságos üzembe helyezést garantál. Telepítés után tartsa az utasításokat a készülék közelében.

MAGYAR

RH80T2AP6M



52410213
Rev.00_071522

www.lg.com

Copyright © 2022 LG Electronics Inc. Minden jog fenntartva.

TARTALOMJEGYZÉK

A jelen kézikönyvben szereplő képanyag, illetve tartalom eltérhet az Ön által vásárolt modelltől.

A kézikönyvet a gyártó bármikor átdolgozhatja.

BIZTONSÁGI ELŐÍRÁSOK

HASZNÁLATBAVÉTEL ELŐTT OLVASSA EL AZ ÖSSZES UTASÍTÁST	3
FIGYELMEZTETÉS	3
A KÖRNYEZET MEGÓVÁSA	9

ÜZEMBE HELYEZÉS

Alkatrészek és specifikációk.....	10
A telepítési hellyel kapcsolatos követelmények	12
A készülék színtezése	13
Útmutató egymásra helyezéshez	13
A leeresztő tömlő csatlakoztatása	14

ÜZEMELTETÉS

Az üzemeltetés áttekintése	15
A ruhák előkészítése	16
Vezérlőpanel	18
Programtáblázat	20
Extra opciók és funkciók	25

KARBANTARTÁS

Tisztítás minden szárítás után	27
A készülék rendszeres tisztítása.....	29

HIBAELHÁRÍTÁS

A szerviz felhívása előtt	31
---------------------------------	----

FÜGGELÉK

Termékadatlap	36
---------------------	----

BIZTONSÁGI ELŐÍRÁSOK

HASZNÁLTBAVÉTEL ELŐTT OLVASSA EL AZ ÖSSZES UTASÍTÁST

A következő biztonsági irányelvek célja a termék nem biztonságos vagy helytelen használatából adódó váratlan veszélyek vagy sérülések megelőzése. Az irányelvek „FIGYELMEZTETÉS” és „VIGYÁZAT” részekre oszlanak az alábbiakban leírtak szerint.

Biztonsági üzenetek



Ez a szimbólum olyan eseteket és műveleteket jelöl, amely kockázattal járhatnak. Figyelmesen olvassa el a szimbólummal jelölt részt, és a kockázatok elkerülése érdekében kövesse az utasításokat.



FIGYELMEZTETÉS

Ez jelzi, hogy az utasítások követésének elmulasztása súlyos sérülést vagy halált okozhat.



VIGYÁZAT

Ez azt jelzi, hogy az utasítások követésének elmulasztása kisebb sérülést vagy a készülék károsodását okozhatja.

FIGYELMEZTETÉS



FIGYELMEZTETÉS

A termék használata során a tűz, az áramütés vagy a személyi sérülés kockázatának csökkentése érdekében mindig tartsa be az alábbi alapvető biztonsági óvintézkedéseket.

Műszaki biztonság



FIGYELMEZTETÉS - Tűz megelőzésére
Tűz és gyúlékony anyagok veszélye

- A készülék burkolatában vagy a beépített szerkezetben hagyja szabadon a szellőzőnyílásokat. Ellenkező esetben tűz keletkezhet.
- A készülékben R290 hűtőközeg van, amely környezetbarát, de gyúlékony. Ne sértse fel a hűtőkört és tartsa távol a készüléket nyílt lángtól és gyújtóforrásoktól.
- Ezt a készüléket 8 évesnél idősebb gyermekek és csökkent fizikai, érzékelési vagy mentális képességekkel, tapasztalattal és ismeretekkel nem rendelkező személyek is használhatják, ha a használat felügyelet alatt történik, vagy útmutatást kaptak a termék biztonságos használatára vonatkozóan és megértik a lehetséges veszélyeket. A gyermekek ne játsszanak a készülékkel. A takarítást vagy a karbantartást ne végezzék felügyelet nélküli gyermekek.
- 3 évnél fiatalabb gyermekeket ne hagyjon folyamatos felügyelet nélkül.
- Ne szárítson mosatlan ruhaneműket a készülékben.
- Az öblítőket és hasonló termékeket mindig a terméken található utasításoknak megfelelően használja.
- Távolítsa el a zsebekből minden tárgyat, például öngyújtót és gyufát.
- Soha ne állítsa le a készüléket a szárítási ciklus befejezése előtt. Ha mégis erre lenne szükség, azonnal távolítsa el minden ruhaneműt és terítse ki azokat, hogy a hó eltávozhasson.
- A készülék nem használható, ha a tisztításhoz ipari vegyi anyagokat használtak.
- A sütőolajjal, növényi olajjal, acetonnal, alkohollal, benzinnel, kerozinnal, folttisztítóval, terpentinnel, viasszal vagy viaszeltávolítóval szennyeződött ruhaneműket mossa ki forró vízben nagy mennyiségű mosószerrel, mielőtt a készülékben szárítaná azokat.
- Ne igya meg a kondenzvizet. Ennek figyelmen kívül hagyása ételmérgezéses tünetekhez vezethet.
- A kockázatok elkerülése érdekében a sérült tápkábelt cseréltesse ki a gyártóval, a gyártó szervizmunkatársával vagy hasonlóan képzett szakemberrel.

- A szösszűrőt rendszeresen tisztítsa.
- Nem szabad hagyni, hogy a szöss felgyűljön a készülékben.
- Ne permetezzen vegytisztító szert közvetlenül a készülékre, és ne használja a készüléket vegytisztító szerrel tisztított ruhák szárítására.
- Ne szárítson olajos anyagokkal szennyezett ruhákat. Az olajos anyagok (köztük az étolajak) okozta foltok a ruhaneműkből vízben történő mosással sem távolíthatók el teljesen.
- A készülék áramellátása nem történhet közbülső kapcsolómechanizmus, például időzítő közbeiktatásával; a készülék nem csatlakoztatható továbbá olyan áramkörhöz, amelyet az azt működtető közmű rendszeresen ki-/bekapcsol.
- Azonnal távolítsa el a ruhákat a készülékből a szárítás befejeződésekor, vagy ha a készülék kikapcsol a szárítási folyamat során. A felügyelet nélkül hagyott szárítógépben lévő száraz ruhanemű tüzet okozhat. Ha nem veszik ki a készülékből a megszáritott ruhát, az tűzveszélyes lehet. A szárítás után azonnal vegye ki a ruhákat, majd akassza fel vagy terítse ki azokat kihűlni.
- A készülék csak háztartási célú felhasználásra alkalmas

Maximális kapacitás

- Bizonyos programok esetében a szárítható ruhák maximális kapacitása **8 kg**.
- Az egyes szárítási programok maximális kapacitása eltérhet. Az optimális szárítási eredmény elérése érdekében olvassa el az **Programtáblázat** fejezetben található **ÜZEMELTETÉS**.

Üzembe helyezés

- Győződjön meg róla, hogy a készüléket képzett szervizszakember szerelte be, földelte és állította be a telepítési utasítások szerint.
- Ne próbálja meg üzemeltetni a készüléket, ha az sérült, nem megfelelően működik, részlegesen szét van szerelve, illetve valamely alkatrésze hiányzik vagy törött (beleértve a sérült kábelt és csatlakozódugót is).

- A készülék mozgatását lehetőség szerint legalább két személy, biztonságos módon végezze.
- Ne telepítse a készüléket nedves, poros helyre. Ne telepítse, illetve tárolja a készüléket kültéren, illetve olyan helyen, ahol kedvezőtlen időjárási körülményeknek, például közvetlen napfénynek, szélnek, esőnek vagy fagypont alatti hőmérsékletnek lehet kitéve.
- A leválás elkerülése érdekében erősen rögzítse a leeresztő tömlőt.
- Ha a tápkábel sérült, vagy a fali aljzat meglazult, ne használja a tápkábelt, és vegye fel a kapcsolatot egy hivatalos LG szervizközponttal.
- A készülék elektromos hálózatra csatlakoztatásakor ne használjon egyszerre több fali aljzatot, hosszabbítót, illetve adaptert.
- Ne szárítson a készülékben olyan tételeket, mint a habszivacs (latex szivacs), zuhanyfüggöny, vízálló textíliák, gumibevonatos ruhadarabok és habszivacs párnázással ellátott ruhaneműk vagy párnák.
- Ne helyezze a berendezést zárható ajtó vagy tolóajtó, illetve a készülék oldalával átellenes zsanérral ellátott ajtó mögé úgy, hogy a készülék ajtajának nyitását ez korlátozza.
- Ezt a készüléket földelni kell. Hibás működés vagy meghibásodás esetén a földelés az elektromos áram legkisebb ellenállás irányába történő elvezetésével csökkenti az áramütés kockázatát.
- A készülék földelésre szolgáló vezetőkábelrel rendelkező tápkábellel és földelő hálózati csatlakozódugóval van felszerelve. A tápkábel hálózati csatlakozódugóját egy, a helyi törvényeknek és előírásoknak megfelelően telepített és földelt fali aljzatba kell csatlakoztatni.
- A készülék földelésére szolgáló vezetőkábel helytelen csatlakoztatása áramütés kockázatával járhat. Ha nem biztos abban, hogy a készülék megfelelően van-e földelve, kérje szakképzett villanszerelő vagy szervizmunkatárs segítségét.
- Ne módosítsa a készülék hálózati csatlakozódugóját. Ha az nem illeszkedik a fali aljzatba, szakképzett villanszerelővel szereltesse fel egy megfelelő aljzatot.

Üzemeltetés

- Ne kísérelje meg a panelek eltávolítását, illetve a készülék szétszerelését. A készülék működtetésekor ne nyúljon éles vagy hegyes tárggyal a vezérlőpanelhez.
- Ne szerelje, illetve cserélje ki a készülék alkatrészeit saját maga. Bármilyen javítási, illetve karbantartási munkát kizárólag szakképzett karbantartó végezhet, kivéve, ha erről a használati útmutató kifejezetten másként nem rendelkezik. A javításhoz vagy karbantartáshoz hivatalos, gyári pótalkatrészeket kell használni.
- Ügyeljen arra, hogy a készülék alatt és körülötte ne legyenek gyúlékony anyagok, például textilek, papírok, szőnyegek, vegyi anyagok stb.
- Ne tegyen élő állatot a készülék belsejébe.
- Soha ne hagyja nyitva a készülék ajtaját. A gyermekek felmászhatnak rá vagy bemászhatnak a készülék belsejébe, ami károkat vagy sérüléseket okozhat.
- Soha ne nyúljon a készülékbe üzemeltetés közben. Várja meg, amíg a dob teljesen megáll.
- Soha ne helyezzen a készülékbe, mosson vagy szárítson abban olyan ruhaneműt, amit korábban gyúlékony vagy robbanékony anyagokkal tisztítottak, mostak, abban áztatták vagy azzal szennyeződött (például viasz, olaj, festék, benzin, zsíroló, vegytisztításhoz használt oldószerek, kerozin, növényi olaj, sütőolaj stb.). A nem megfelelő használat tüzet vagy robbanást okozhat.
- Vízszivárgás esetén húzza ki a hálózati csatlakozódugót a konnektorból, majd lépjen kapcsolatba az LG Electronics ügyfélszolgálatával.
- Ne nyomja lefelé a készülék ajtaját, ha az nyitva van.
- A készülék közelében ne használjon gyúlékony gázokat vagy éghető anyagot (benzolt, benzint, gázolajat, hígítót, petróleumot, alkoholt stb.).
- Ha télen befagy a leeresztő tömlő vagy a bevezető tömlő, olvassza ki azt a készülék használata előtt.
- Tartson távol a gyermekektől minden mosószeret, öblítőt és fehérítőt.

- Ne érjen nedves kézzel a hálózati csatlakozódugóhoz és a készülék kezelőgombjaihoz.
- Ne hajlítsa meg túlzottan a tápkábelt, és ne helyezzen rá nehéz tárgyat.

Karbantartás

- Távolítson el minden nedvességet vagy port a hálózati csatlakozóról, mielőtt az csatlakoztatná a konnektorhoz.
- A készülék tisztításának megkezdése előtt húzza ki a tápkábelt a konnektorból. A készülék bekapcsoló mechanizmusának „KI” állásba kapcsolásakor, illetve a készülék készenléti módba helyezésekor a készülék nem kerül leválasztásra az elektromos hálózatról.
- A tápkábelt ne a vezetéknél fogva húzza ki a konnektorból. Fogja meg erősen a hálózati csatlakozódugót, majd egy határozott, egyenes mozdulattal húzza ki azt a konnektorból.
- Ne permetezzen vizet a készülék belsejébe vagy külsejére tisztítás céljából.

Leselejtezés

- A régi gép leselejtezése előtt húzza azt ki és a helytelen használat elkerülése érdekében vágja el a kábelt közvetlenül a készülék mögött.
- A csomagolóanyagokat (például műanyag zacskókat vagy hungarocell elemeket) tartsa gyermekektől távol. A csomagolóanyagok fulladást okozhatnak.
- A készülék leselejtezése vagy elszállítása előtt távolítsa el az ajtót, hogy gyermekek vagy kisebb állatok ne záródhassanak be véletlenül a készülékbe.

A KÖRNYEZET MEGÓVÁSA

A régi készülék ártalmatlanítása



- A leselejtezett elektromos és elektronikai termékeket a háztartási hulladéktól elkülönítve kell begyűjteni, a jogszabályok által kijelölt módon és helyen.
- Régi készülékeinek megfelelő leselejtezése segíthet megelőzni az esetleges egészségre vagy környezetre ártalmas hatásokat.
- Ha további információra van szüksége régi készülékeinek leselejtezésével kapcsolatban, lépjen kapcsolatba velünk a szelektalok.hu oldalon ahol tájékoztatjuk Önt visszavételi, átvételi, gyűjtési és kezelési kötelezettségeinkről.

Ez a szárító hűtőgázokat használ

R290 (GWP: 3): 0,110 kg Hermetikusan lezárva.

ÜZEMBE HELYEZÉS

Alkatrészek és specifikációk

MEGJEGYZÉS

- A készülék minőségének javítása érdekében a készülék megjelenése és specifikációja előzetes értesítés nélkül módosulhat.

Elülső nézet

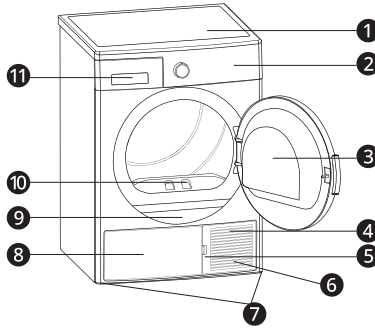

- ❶ Felső lemez
- ❷ Vezérlőpanel
- ❸ Ajtó
- ❹ Talapzat
- ❺ Talapzaton található nyílás
- ❻ Szellőzőrácsok
- ❼ Állítható lábak
- ❽ Talapzat burkolata
- ❾ Adattábla
- ❿ Szőszszűrő
- ⓫ Fiókburkolat

Specifikációk

A csillag(ok) a modell típusát jelzi(k) az alábbi karakterek megjelölésével: (0-9) vagy (A-Z).

Leírás	Érték
Modell	RH80T2AP6M
Tápforrás	220 - 240 V~, 50 Hz
Súly	48 kg
Működési hőmérséklet:	5 - 35 °C

Méretetek (mm)

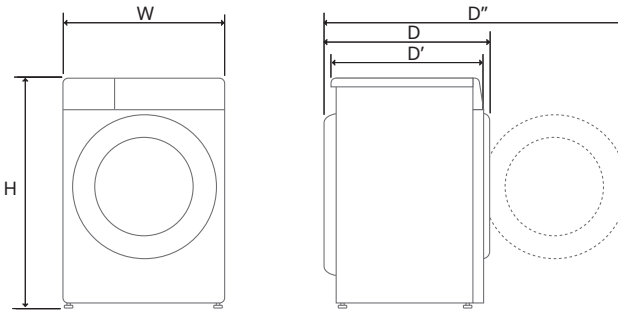

Index	Méretetek (mm)
W	600
H	850
D	610
D'	580
D''	1043

A telepítési helyel kapcsolatos követelmények

A készülék telepítése előtt ellenőrizze a következő információkat, így meggyőződhet afelől, hogy a készüléket megfelelő helyre telepíti.

Beszereles helye

▲ FIGYELMEZTETÉS

- Ne helyezze a készüléket hőforrás közelébe. Biztosítsa a megfelelő szellőzést a készülék hátuljánál. Az utasítások be nem tartása problémákhoz vezethet.
- A készülék nem alkalmas tengeri felhasználásra vagy mozgó berendezésekben, pl. lakókocsikban, repülőgépeken stb. való használatra.
- Ne telepítse a készüléket beépített készülékként. Ez a szárítógép arra nem alkalmas.

MEGJEGYZÉS

- A jobb szárítási teljesítmény érdekében hagyjon elegendő helyet a készülék hátoldala és a fal között.
- Ügyeljen arra, hogy a készülék beszerelésének helye megfeleljen a készülék helyigényére vonatkozó legalapvetőbb feltételeknek.
- A készüléket sík, kemény padlóra állítsa. Megengedett lejtés a készülék alatt: 1°.
- Ne próbálja meg kijavítani a padló egyenetlenségeit fadarabokkal, kartonlapokkal vagy hasonló anyagokkal.
- Olyan helyre telepítse a készüléket, ahol a szervizmérnökök könnyen hozzáférhetnek meghibásodás esetén.
- Ne helyezze a készüléket hőt termelő berendezések, például hűtőszekrények, sütők és főzőlapok, stb. közelébe. Ezek csökkenthetik a szárítási teljesítményt, megnövelhetik a program időtartamát. Ezen kívül káros hatással lehetnek a készülék megfelelő működésére.
- Ne helyezze a készüléket fagypon alatti hőmérsékletnek vagy pornak kitett helyiségbe. A

készülék a szivattyúba és a lefolyócsőbe fagyott kondenzvíztől működésképtelenné válhat, vagy károsodhat.

- A készülék elhelyezése után állítsa be a négy lábat egy csavarkulccsal, hogy a készülék stabilan álljon. Ügyeljen arra, hogy a készülék teteje és munkapult alsó felülete között legalább 20 mm hely maradjon.

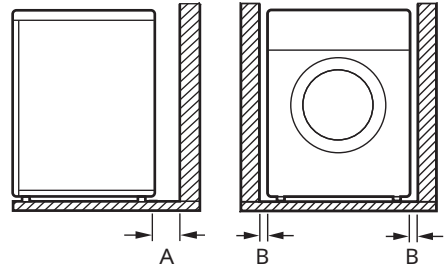

A	100 mm
B	20 mm

Szellőzés

- Alkóvban, vagy pult alatt
 - Ügyeljen arra, hogy semmi ne akadályozhassa a levegő keringését a készülék körül, pl. szőnyegek.
- Szekrényben
 - A szekrényajtónak 2 (szellőzőszalus) nyílással kell rendelkeznie, mindegyiknél legalább 387 cm² területtel, 8 cm távolságra az aljától, illetve az ajtó tetejétől.

Környezeti hőmérséklet

- Ne telepítse a készüléket olyan helyiségbe, ahol a hőmérséklet fagypon alá süllyedhet. A fagyott tömlők nyomás alatt felrobbanhatnak. Az elektromos vezérlőegység megbízhatósága fagypon alatt jelentősen lecsökkenhet.

MEGJEGYZÉS

- Ha a készülék kiszállítására télen, fagypon alatti hőmérséklet mellett kerül sor, a készülék

használata előtt hagyja azt néhány óráig szobahőmérsékleten.

- A készülék 23 °C-os szobahőmérsékleten üzemel a leghatékonyabban.

Elektromos csatlakozás

- Ne használjon hosszabítókábelét vagy elosztót.
- Ne csatlakoztasson az aljzathoz egynél több készüléket.
- A készüléket a hatályos elektromos előírásoknak megfelelő földelt aljzatba csatlakoztassa.
- A készüléket közel kell elhelyezni a konnektorhoz, hogy a tápcsatlakozó könnyen hozzáférhető legyen.
- A konnektornak a készülék valamelyik oldalától mérve maximum 1,5 méterre kell lennie.

MEGJEGYZÉS

- Használat után mindig húzza ki a készüléket.

A készülék szintezése

Szintezés ellenőrzése

A készülék szintezésével megakadályozható a szükségtelen zaj és rezgés. Ellenőrizze, hogy a készülék telepítést követően tökéletesen szintben van-e.

- Ha a készülék billeg, amikor a készülék felső lemezét átlósan megnyomja, állítsa be ismét a lábakat.

MEGJEGYZÉS

- Fapadlók vagy álpadlók esetén gyakrabban előfordulhat túlzott rezgés és kiegyensúlyozatlanság. A fapadlók megerősítése vagy merevítése megoldást jelenthet a túlzott zajok és rezgések megszüntetéséhez vagy csökkentéséhez.
- Ne helyezze a készüléket emelvényre, állványra vagy talapzatra, mert instabillá válhat és súlyos

sérülést okozhat vagy kár keletkezhet benne, ha leesik onnan.

A készülék beállítása és szintezése

Ha a készülék nincs tökéletesen szintezve, forgassa az állítható lábakat addig, amíg a készülék már nem billeg.

- Forgassa az állítható lábakat az óramutató járásával egyező irányba az emeléshez, illetve az óramutató járásával ellentétes irányba annak leengedéséhez előlről hátra, egyik oldalról a másikra és egyik sarokból a másikba.

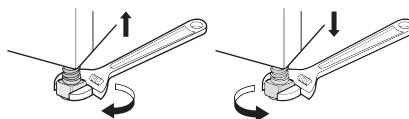

Útmutató egymásra helyezéshez

Készlet egymásra helyezéssel történő beszereléshez

Ha a szárítógépet a mosógépre helyezik, akkor a két készülék teljes tömege elérheti a 150 kg-ot (megtöltve). A készülékeket megfelelő teherbírással rendelkező, szilárd padlóra kell helyezni.

A szárítógép mosógépre helyezéséhez szükség van egy speciális készletre, amelyet pluszban lehet megvásárolni. Kérjük, hogy vásárlással kapcsolatban forduljon az LG Electronics ügyfélszolgálatához, vagy látogasson el az LG weboldalára: <http://www.lg.com>. Az összeszerelési útmutatót a készlethez mellékeljük.

- Táblázat mosógép és szárítógép megfelelő beszereléséhez

		Szárítógép (Mélység)	
		56 cm	61 cm
Mosógép (Mélység)	37 cm		
	42 cm		
	53 cm	●	
	56 cm	●	●
	59 cm	●	●
	85 cm	●	●

- 1 Húzza ki és távolítsa el a szárítógép hátulján található tömlő végét. Ne használjon semmilyen szerszámot a tömlő eltávolításához.
- 2 Illessze a géphez mellékelt vízleeresztő tömlő egyik végét abba a nyílásba, amelyből eltávolította a tömlőt.
- 3 A vízleeresztő tömlő másik végét rögzítse közvetlenül a vízkimenethez vagy a mosdóhoz.

MEGJEGYZÉS

- A tömlőt úgy kell csatlakoztatni, hogy ne tudjon elmozdulni. Ha a víz ürítése közben leválik a tömlő, akkor vízzel áraszthatja el a házat.

A leeresztő tömlő csatlakoztatása

A mosógép dobjának használata a víz leeresztéséhez

Hőszivattyú egységgel felszerelt gépeknél a szárítási folyamat során víz halmozódik fel a víztartályban. Minden szárítási folyamat után ki kell üríteni a felgyülemlett vizet. A víztartály rendszeres ürítése helyett használhatja a vízleeresztő tömlőt is.

Kérjük, hogy vásárlással kapcsolatban forduljon az LG Electronics ügyfélszolgálatához, vagy látogasson el az LG weboldalára: <http://www.lg.com>.

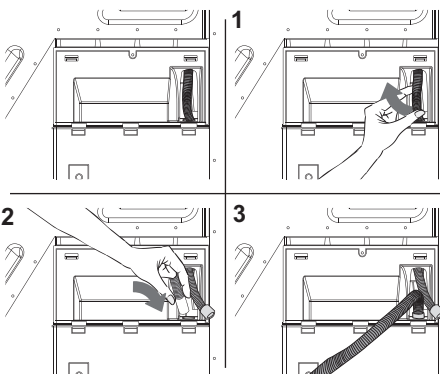

ÜZEMELTETÉS

Az üzemeltetés áttekintése

A készülék használata

Az első ciklus előtt állítsa be szárításra a készüléket öt percre, hogy előmelegítse a dobot. Az első néhány használatkor két használat között hagyja nyitva a készülék ajtaját, hogy a szagok távozhassanak a készülék belsejéből.

Gyermekek kizárólag felügyelet mellett tartózkodhatnak a készülék közelében, hogy nehegy bemásszanak a dobba.

- 1 Ellenőrizze, hogy a szőszszűrő és a víztartály tiszta-e.

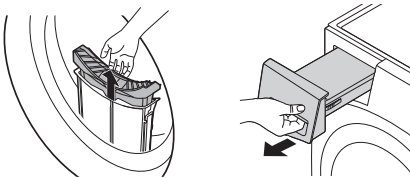

- Nyissa ki az ajtót, és ellenőrizze a szőszszűrő tisztaságát. Amikor a szűrő tele van szőszszel, a szárítási időtartam a szokásosnál hosszabb ideig tart.
- Húzza ki a víztartályt és öntse ki belőle a kondenzvizet. Amikor a víztartály megtelt, a készülék leállhat ciklus közben.

MEGJEGYZÉS

- Előfordulhat, hogy a készülék LED kijelzőjén a(z)  ikon jelenik meg, amely azt jelzi, hogy a víztartály megtelt. Ilyen esetben ürítse ki a víztartályt.

- 2 Szétválogatás után helyezze a ruhákat a dobba és zárja be az ajtót.

- Helyezze a ruhákat a dob belsejébe úgy, hogy minél távolabb legyenek az ajtó tömítésétől. Ha a ruhák beszorulnak az ajtó és az ajtó tömítés közé, szárítás közben megsérülhetnek.
- A ruhákat szárazságuk és anyagtípusuk szerint csoportosítsa.

- Valamennyi zsinórt és szíjat alaposan húzzon meg és rögzítsen, mielőtt a dobba helyezi őket.

- 3 Válasszon egy szárítási programot a programválasztó gomb elfordításával.

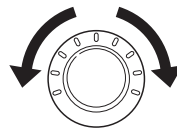

- 4 Indítsa el a szárítási programot a(z) **Indítás/Szüneteltetés** gomb megnyomásával.

- Amikor megnyomja a gombot, a készülék kiszellőzteti a dob belsejét 10 másodpercen át, hogy előkészítse a készüléket a szárításra.

MEGJEGYZÉS

- A készülék automatikusan lemossa a kondenzátor felületére rakódott szőszöket a folyamat során a ruhákról lecsapódó víz felhasználásával.
- A kondenzátor tisztításának gyakorisága a ruhák mennyiségétől és kezdeti nedvességtartalmától függően eltérhet.

- 5 Miután a szárítási program lejárt, nyissa ki az ajtót, és vegye ki a ruhákat a gépből.

⚠ VIGYÁZAT

- Legyen óvatos! A dob belseje még forró lehet.

- 6 Tisztítsa meg a szőszszűrőt és ürítse ki a víztartályt.

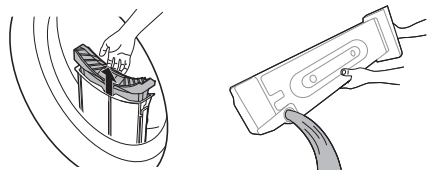

- 7 A kellemetlen szagok megelőzése érdekében a szárító ajtaját teljesen vagy résznyire nyitva hagyhatja egy rövid ideig, hogy használat után átszellőzhessen a dob.

FIGYELMEZTETÉS

- Biztonsági okokból ne engedje, hogy gyermekek vagy állatok belemásszanak a készülékbe. Ez károsodást vagy sérülést okozhat.

MEGJEGYZÉS

- A szárítási ciklus utolsó szakasza fűtés nélkül történik (hűtési ciklus), így a ruhák hőmérséklete csökken, ezzel elkerülhető azok károsodása.
- A túl magas környezeti hőmérséklet, valamint a kis méretű helyiség növelheti a szárítási időt és a készülék fogyasztását.

A ruhák előkészítése

MEGJEGYZÉS

- A legjobb szárítási teljesítmény és az energiatakarékos működés érdekében ne terhelje túl a készüléket.

Ruhák ellenőrzése betöltés előtt

VIGYÁZAT

- Ellenőrizze, hogy nem maradtak-e ruhák a készülék ajtajához szorulva, ellenkező esetben azok könnyen megsérülhetnek szárítás közben.
- Ügyeljen a programtáblázatban feltüntetett maximális töltési kapacitásra az adott szárítási program esetében, hogy a legoptimálisabb szárítási eredményt érhesse el. A készülék túltöltése nem megfelelő szárítást eredményez és szükségtelen gyűrődést okozhat.
- Ne tegyen csuromvizés ruhaneműt a készülékbe. Ilyenkor a szárítási időtartam és az energiafogyasztás jelentős mértékben megnő. Ügyeljen arra, hogy a szárítógépbe történő

betöltés előtt alaposan kicentrifugázza a ruhákat.

- A különféle anyagból készült ruhák együtt-szárítása meghosszabbíthatja a szárítási időtartamot és a kijelzőn megjelenő hátralévő idő leállhat az aktív szárítás közben, amíg a tényleges idő meg nem egyezik a hátralévő idővel.
- Ellenőrizze, hogy minden zseb üres-e. Az olyan tárgyak, mint a szögek, hajcsatok, gyufák, tollak, érmék és kulcsok a készülékben és a ruhákban is kárt tehetnek.
- Távolítsa el az öveket és húzza fel a cipzárat, valamint rögzítse a kapszokat és zsinórokat, hogy azok ne akadhassanak bele a többi ruhába.

A ruhák válogatása

A ruhák saját ruhacímkekkel rendelkeznek, ezért azt javasoljuk, hogy az adott címkén szereplő utasítások szerint szárítsa azokat.

Válogassa szét a ruhákat méret és anyagtípusa szerint, majd a ruhacímkén látható szimbólumok alapján készítse össze azokat.

Gyapjú ruhák

- A gyapjú ruhákat a(z) **Wool Refresh (Gyapjú felfrissítés)** programmal szárítsa. Tartsa be a ruhacímke utasításait. Nem biztos, hogy a gyapjúanyag megszártásához egyetlen ciklus elegendő lesz, de ne ismételje meg a szárítást. A gyapjú ruhadarabokat eredeti formájukra kisimítva, vízszintes felületen szárítsa tovább.

Szött és horgolt anyagok

- Bizonyos szött és horgolt anyagok a minőségüktől függően összemehetnek.

Nem vasalható és szintetikus

- Ne terhelje túl a készüléket. A gyűrődés csökkentése érdekében a készülék leállása után azonnal vegye ki a nem vasalendő ruhákat a gépből.

Babaruhák és hálóingek





- Mindig ellenőrizze a mosási címkét.

Gumi és műanyag

- Ne szárítsa a gépben gumból vagy műanyagból készült vagy azt tartalmazó ruhákat, például:
 - Kötények, előkék, székhuzatok
 - Függettyök és konyharuhák
 - Fürdőszoba-szőnyeg











Üvegyapot

- Ne szárítsa üvegyapot tartalmú anyagokat a készülékben. A készülékben maradó üvegrészecskék a későbbi szárítási ciklusok során rátapadhatnak a ruhákra.

Jelzés	Leírás
	Akaszta/szárítókötélen szárítandó
	Csepegtetve szárítandó
	Fektetve szárítandó
	Árnyékban szárítandó

A ruhák kezelési címkéjének ellenőrzése

A ruhacímkéken található szimbólumok tájékoztatják Önt az adott ruhaneműk anyagáról, és hogy miként lehet szárítani azokat.

Jelzés	Leírás
	Szárítás
	Gépben szárítható
	Vasalást könnyítő / Gyűrődésálló
	Kényes/kímélő programot igényel
	Gépben nem szárítható
	Nem szárítható
	Magas hő
	Közepes hő
	Alacsony hő
	Fűtés nélkül/levegőn szárítandó





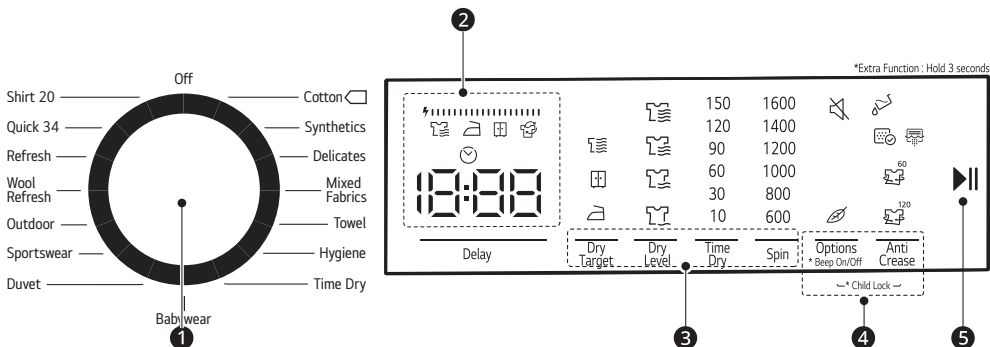











Vezérlőpanel

Vezérlőpanel funkciói







	Leírás
1	<p>Programválasztó gomb</p> <ul style="list-style-type: none"> A készülék különböző ruhatípusokhoz alkalmas programokkal rendelkezik. A kiválasztott programot egy felvillanó fény jelzi.
2	<p>Idő és állapot kijelzése</p> <ul style="list-style-type: none"> A kijelző a beállítások, a fennmaradó idő, az opciók és az állapotüzenetek megjelenítésére szolgál. A készülék bekapcsolásakor az alapértelmezett beállítások világitanak a kijelzőn.
3	<p>A szárítási program személyre szabására szolgáló gombok</p> <ul style="list-style-type: none"> Ezekkel a gombokkal módosíthatja a kiválasztott program beállított szárítási szintjét és centrifugálási sebességét. Az aktuális beállítások megjelennek a kijelzőn.
4	<p>Speciális beállítások és funkciók / További programgombok</p> <ul style="list-style-type: none"> Használja ezeket a gombokat a választott program kívánt beállításainak kiválasztásához. Nem minden opció elérhető az egyes programoknál.
5	<p>Indítás/Szüneteltetés gomb</p> <ul style="list-style-type: none"> Ez a Indítás/Szüneteltetésgomb a szárítási ciklus elindítására vagy szüneteltetésére szolgál. Szüneteltetéskor a készülék áramellátása meghatározott idő után biztonsági okokból automatikusan kikapcsol.

Kijelzőn megjelenő szimbólumok

szimbólumok	Leírás	szimbólumok	Leírás
	Víztartály figyelmeztető lámpája		Gyűrődésgátló 60'
	Szőrzsűrítő tisztítására figyelmeztető lámpa		Gyűrődésgátló 120'
	Hőcserélő tisztítására figyelmeztető lámpa		Delicate (Kímélő)
	Extra száraz		Beep On/Off (Hangjelzés be/kikapcsolása)
	Székrenyszáraz		Késleltetés
	Vasalásszáraz		
	1. szárítási szint	<p>Energiafogyasztás kijelzése Az energiafogyasztás kijelzése a kiválasztott program energiafogyasztására vonatkozik. Minél nagyobb a kijelzés, annál magasabb az energiafogyasztás. Az energiafogyasztás az anyag típusától, a kiválasztott program időtartamától, a szárítási szinttől, valamint a centrifugálási sebességtől függően növekszik vagy csökken.</p>	
	2. szárítási szint		
	3. szárítási szint		
	4. szárítási szint		

Programtáblázat

Útmutató a szárítási programokhoz

Program	Cotton (Pamut) 	Max. töltet	8 kg
Részletek	Ez a program pamut ruhanemű szárítására szolgál, beleértve a lepedőket, párnahuzatokat, pizsamát, fehérneműt, terítőket stb.		
Megjegyzés vizsgáló intézeteknek	<ul style="list-style-type: none"> Állítsa a programot a Cotton (Pamut)  + Cupboard (Szekrény)  (teljes és fél töltet) opcióra az EN61121 szabványnak és a 932/2012 irányelvek való megfelelés vizsgálatához. A Cotton (Pamut)  + Cupboard (Szekrény)  a leghatékonyabb program az EN61121 szabvány és a 932/2012 irányelv által előírt vizsgálati feltételek vonatkozásában. A teszteredmények a helyiség hőmérsékletétől, a készülékbe töltött ruha mennyiségétől, valamint típusától, a vízkeménységtől, az elektromos hálózatban tapasztalható feszültségingadozásoktól, valamint a programhoz esetlegesen választott egyéb beállításoktól függnének. 		

Program	Synthetics (Műszálas)	Max. töltet	4 kg
Részletek	Ez a program szintetikus anyagból készült ruhanemű, pl. ingek, pólók, blúzok szárítására szolgál, a pamut programnál alacsonyabb hőmérsékleten.		

Program	Delicates (Kényes)	Max. töltet	2kg
Részletek	Ez a program vékony anyagú ruhanemű pl. ingek, blúzok és selyem ruhanemű alacsony hőmérsékleten történő, viselésre kész szárítására szolgál.		

Program	Mixed Fabrics (Vegyes)	Max. töltet	4 kg
Részletek	Ez a program olyan kevert pamut-szintetikus anyagból készült ruhaneműk viselésre kész szárítására szolgál, amelyek nem színeződnek el.		

Program	Towel (Törölközők)	Max. töltet	3 kg
Részletek	Ez a program vastag, pamutból készült darabok, pl. törölközők, fürdőköpeny stb. szárítására szolgál.		

Program	Hygiene (Higiénia)	Max. töltet	3 kg
Részletek	Ez a program olyan anyagok szárítására szolgál, amelyeknél higiéniai követelményeknek kell megfelelni.		

Program	Time Dry (Időzített szárítás)	Max. töltet	-
Részletek	A kívánt szárítási szint alacsony hőmérsékleten történő eléréséhez 10 perc és 150 perc közötti időtartamot lehet beállítani. A program a szárítási szinttől függetlenül a kívánt időben leáll.		

Program	Babywear (Babaruházat)	Max. töltet	3 kg
Részletek	Ez a program higiénikus szárítást biztosít a kényes babaruhákhoz alacsony hőmérsékleten.		

Program	Duvet (Paplan)	Max. töltet	2,5 kg
Részletek	Ez a program egy darab, toll-, pehely- vagy szintetikus töltetű paplan szárítására szolgál.		

Program	Sportswear (Sport)	Max. töltet	4 kg
Részletek	A Sport program szintetikus sportruházat, pl. rövidnadrágok, pólók alacsony hőmérsékletű szárítására szolgál.		

Program	Outdoor (Kültéri ruházat)	Max. töltet	2 kg
Részletek	Ez a program alkalmas kültéri ruházat, pl. vízálló dzsekik, belső szigeteléssel ellátott dzsekik stb. szárítására.		

Program	Wool Refresh (Gyapjú felfrissítés)	Max. töltet	-
Részletek	A gyapjúfrissítő program segít eltávolítani a felesleges vizet a gyapjútextíliákból mosás után alacsony hőmérséklet alkalmazásával és a dob óvatos mozgatásával.		

Program	Refresh (Felfrissítés)	Max. töltet	-
Részletek	Az idő alapú szárításnál 10 perc és 150 perc közötti időtartamot lehet kiválasztani, és a forró levegő nélküli frissítéssel eltávolíthatók a kellemetlen szagok.		

Program	Quick 34 (Expressz 34 perc)	Max. töltet	1 kg
Részletek	A mosógépben nagy sebességgel kicentrifugált 1 kg szintetikus ruhanemű 34 perc alatt megszárad.		

Program	Shirt 20 (Ingek 20 perc)	Max. töltet	0,5 kg
Részletek	2-3 ing vasalásra kész 20 percen belül.		

MEGJEGYZÉS

- Készenléti üzemmód
 - Ha a felhasználó 15 percig nem hajt végre semmilyen műveletet kiválasztási üzemmódban, akkor az energiafogyasztás csökkentése érdekében készenléti üzemmódba kapcsol a készülék. Ebben az üzemmódban a --- villog, 0,5 másodpercig bekapcsol, majd 3 másodpercig kikapcsol. Készenléti üzemmódban csökkentett fényerővel világít a --- LED. A készülék újraindításához „Ki” állásba kell helyezni a választógombot, majd ki kell választani a programot.

Választható szárítási lehetőségek

*1 Ez az opció automatikusan a program részét képezi, és nem törölhető.

MEGJEGYZÉS

- A táblázatban szereplő összes mosási programhoz ki lehet választani a következő opciókat: **Delay (Késleltetés)**, **Child Lock (Gyermekzár)** és **Anti Crease (Gyűrődésgátlás)**.

Program	Dry Target (Szárítóprogram)	Delicate (Kényes)	Time Dry (Időzített szárítás)	Dry Level (Szárítási fokozat)	Spin (Centrifugálás)
Cotton (Pamut)	●	●		●	●
Synthetics (Műszál)	●	●		●	●
Delicates (Kényes)	●	●*1			●
Mixed Fabrics (Vegyes)	●	●		●	●
Towel (Törölközők)	●	●		●	●
Hygiene (Higiénia)	●	●		●	●
Time Dry (Időzített szárítás)			●		
Babywear (Babaruházat)	●	●		●	●

Program	Dry Target (Száritóprogram)	Delicate (Kényes)	Time Dry (Időzített szárítás)	Dry Level (Száritási fokozat)	Spin (Centrifugálás)
Duvet (Paplan)	●	●		●	●
Sportswear (Sport)	●	●		●	●
Outdoor (Kültéri ruházat)	●	●		●	●
Wool Refresh (Gyapjú felfrissítés)					
Refresh (Felfrissítés)			●		
Quick 34 (Expressz 34 perc)	●				
Shirt 20 (Ingek 20 perc)	●				

Fogyasztási adatok

Mértékegység Leírás

kg: Mosási töltet (Száraz ruha súlya)

ford./perc (centrifuga): A mosógépen kiválasztott centrifugálási sebesség

%: A ruha maradék nedvességtartalma

ó:pp: A program időtartama

kWh: Energiafogyasztás

Gyakori programok

Program	kg	ford./perc (centrifuga)	%	ó:pp	kWh
Cotton (Pamut) + Cupboard (Szekrény)*1	8	1000	60	179	1,88
Cotton (Pamut) + Iron (Vasalás)	8	1000	60	148	1,55

24 ÜZEMELTETÉS

Synthetics (Műszálás) + Cupboard (Szekrény)	4	800	40	74	0,93
--	---	-----	----	----	------

*1 Tesztprogram 60%-os nedvességtartalom alapján, az energiacímkzésre vonatkozó 392/2012/EU rendeletnek megfelelően, az EN 61121 szabvány szerint mérve

MEGJEGYZÉS

- A teszteredmények a helyiség hőmérsékletétől, a készülékbe töltött ruha mennyiségétől és típusától, a centrifugálás után visszamaradt nedvességtartalomtól, az elektromos hálózatban tapasztalható feszültségingadozásoktól, valamint a programhoz esetlegesen választott egyéb beállításoktól függnnek.
-

Extra opciók és funkciók

Szárítási cél

Lehetővé teszi a szárítóprogram szárítási céljának kiválasztását.

- **Extra:** Vastag és steppelt anyagokhoz
- **Cupboard (Szekrény):** Vasalást nem igénylő anyagokhoz
- **Iron (Vasalás):** Vasalást igénylő anyagokhoz

- 1 Válasszon ki egy programot.
- 2 Válassza ki a szárítási célt a **Dry Target (Szárítóprogram)** gomb egymás után többszöri lenyomásával.

DryLevel (Szárítási szint)

A szárítással elért nedvességszint az alapbeállításon felül további 3 fokozattal növelhető.

Így lehet biztosítani a szárazabb ruhákat.

- 1 Válasszon ki egy programot.
- 2 Válassza ki a szárítási célt a **Dry Level (Szárítási fokozat)** gomb egymás után többszöri lenyomásával.

Idő alapú szárítás

Ezzel növelheti vagy csökkentheti a szárítás időtartamát, amikor **Time Dry (Időzített szárítás)** és **Refresh (Felfrissítés)** programokhoz hasonló kézi szárítási programokat használ.

- A szárítási idő kiválasztásához nyomja le egymás után többször a **Time Dry (Időzített szárítás)** gombot.

Centrifuga

A szárítandó ruhaneműhöz állítsa be a centrifugálási sebességet azon a mosógépen, amelyben kimosta a ruhaneműt.

Így biztosítható, hogy pontosabb becsült szárítási idő jelenjen meg.

Késleltetés

Lehetővé teszi a szárítási ciklus kezdetének késleltetését 1 órától 23 óráig terjedő időtartamban.

- 1 Válasszon ki egy programot.
- 2 Nyomja meg a **Delay (Késleltetés)** gombot.
- 3 A **Delay (Késleltetés)** gomb segítségével állítsa be a késleltetési időt.
- 4 Nyomja meg a **Indítás/Szüneteltetés** gombot.

MEGJEGYZÉS

- Ha hosszan lenyomja a **Delay (Késleltetés)** gombot, akkor a késleltetési idő folyamatosan változik.

Beep On/Off (Hangjelzés be/kikapcsolása)

Lehetővé teszi a hangjelzés be- és kikapcsolását. Nyomja le és tartsa lenyomva 3 másodpercig a **Options (Beállítások)** gombot.

- A LED-izzó világít, amikor a beállítást bekapcsolja.

Delicate (Kímélő)

A kényes ruhák szárítása hosszabb idő alatt, alacsony hőmérsékleten történik.

- 1 Válasszon ki egy programot.
- 2 Nyomja meg a **Options (Beállítások)** gombot.
- 3 Nyomja meg a **Indítás/Szüneteltetés** gombot.

Anti Crease (Gyűrődésgátló)

Lehetővé teszi a gyűrődések csökkentését, amelyek akkor alakulnak ki, amikor a mosott ruhákat nem üríti ki rögtön a szárítási ciklus végén.

Ha nem nyitja ki a gép ajtaját a program végén, akkor 60 percre aktiválódik a gyűrődésgátló opció.

Ha ki van választva a **Anti Crease (Gyűrődésgátlás)** opció, akkor 120 percre aktiválódik a **Anti Crease (Gyűrődésgátlás)** opció.

Az opció kikapcsolásához nyomja meg a **Anti Crease (Gyűrődésgátlás)** gombot, mielőtt a szárítási ciklust elindítja.

lehesen a vezérlőpanelt, és el lehessen indítani a programokat.

Child Lock (Gyerekzár)

Lehetővé teszi a vezérlőpanel zárolásának és feloldásának vezérlését. Megakadályozza, hogy a gyermekek programot váltsanak vagy a készüléket működtessék.

A vezérlőpanel lezárása

- 1 Tartsa egyszerre lenyomva 3 másodpercig a **Options (Beállítások)** és a **Anti Crease (Gyűrődésgátlás)** gombokat.
- 2 A készülék sípoló hangjelzést ad, és a kijelzőn a  jelenik meg.
 - A funkció aktiválásakor a rendszer zárolja az összes gombot.

A vezérlőpanel feloldása

Tartsa egyszerre lenyomva 3 másodpercig a **Options (Beállítások)** és a **Anti Crease (Gyűrődésgátlás)** gombokat.

- Ekkor egy hangjelzés hallatszik, és a kijelzőn megjelenik az aktuális programból fennmaradó idő.

MEGJEGYZÉS

- A **Child Lock (Gyermekezár)** nem kapcsol ki automatikusan a program végén. Ha az előző használatkor aktiválva volt a **Child Lock (Gyermekezár)**, amikor lejárt a program, akkor a készülék bekapcsolása után fel kell oldani a vezérlőpanel zárolását ahhoz, hogy használni

KARBANTARTÁS

⚠ FIGYELMEZTETÉS

- A készülék tisztításakor húzza ki a csatlakozódugót. Ha nem húzza ki a dugót, áramütést szenvedhet.

Tisztítás minden szárítás után

A szőszszűrő tisztítása

⚠ VIGYÁZAT

- Az alábbi útmutató alapján megfelelően tisztítsa ki a szőszgyűjtőt. Amennyiben ezt elmulasztja, a hőcserélőn felgyülemlett szőszök esetleg nem távolíthatók el megfelelően.

MEGJEGYZÉS

- Vegyen ki minden ruhaneműt a készülékből a szőszgyűjtő kihúzása előtt.
- A szőszgyűjtőt tisztítás után tegye vissza a helyére. Ha a szűrő nincs behelyezve, a készülék nem működtethető.

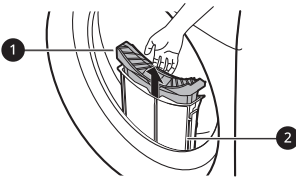

1 Belső szűrő

- Használat előtt és után mindig tisztítsa ki a belső szűrőt.

2 Külső szűrő

- 10 szárítást követően tisztítsa ki a külső szűrőt is, illetve ha túl sok szősz gyülemlett fel a külső szűrőn.

A belső szűrő kitisztítása

- 1 Húzza ki a belső szűrőt a külső szűrőből, majd nyissa ki a belső szűrőt.
 - Nyissa ki a szűrőt a nyíl irányába történő mozdulattal.

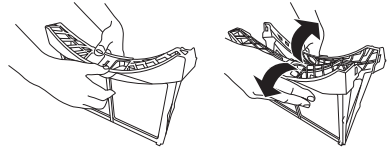

- 2 Először a nagyobb szőszcsomókat távolítsa el, aztán porszívóval vagy folyó csapvízzel tisztítsa le a fennmaradó szőszöket.

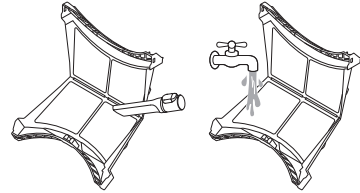

- Hagyja, hogy a szűrő teljesen megszáradjon, ha az nedves. Ha ezt elmulasztja, kellemetlen szag jelenhet meg a készülékében.

- 3 Miután a belső szűrő teljesen megszáradt, zárja össze a szűrőt a közepénél lenyomva.

- Ügyeljen arra, hogy a belső szűrő bal és jobb oldalát alaposan lezárja.

- 4 Helyezze be a belső szűrőt a külső szűrőbe.

A külső szűrő kitisztítása

- 1 Tisztítsa le a szűrőbemenet körül összegyűlt por- és szőszréteget.

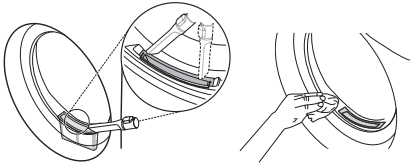

⚠ VIGYÁZAT

- Ha szősz kerül a szűrőbemenetbe, az a szárítási teljesítmény romlásához, illetve a szárítási időtartam meghosszabbodásához vezethet.

- 2 Húzza ki a külső szűrőt.

- 3 Vegye ki a belső szűrőt.

- 4 Nyissa ki a külső szűrőt a felső pereménél fogva a nyíl irányába történő mozdulattal.

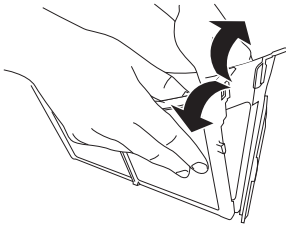

- 5 Porszívóval vagy folyó csapvízzel tisztítsa le a fennmaradó szőszöket.

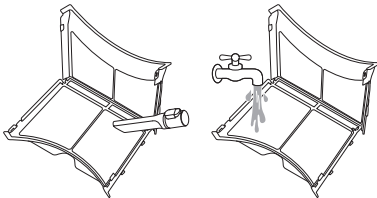

- Hagyja, hogy a szűrő teljesen megszáradjon, ha az nedves. Ha ezt elmulasztja, kellemetlen szag jelenhet meg a készülékében.

- 6 Zárja vissza a külső szűrőt a szűrő oldalának ❶ megnyomásával.

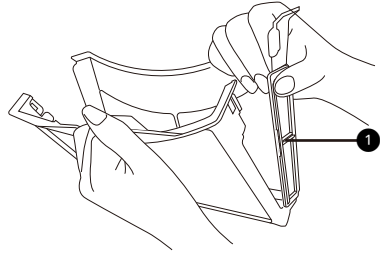

- 7 Zárja vissza a szőszszűrőket, majd helyezze vissza mindkét szőszszűrőt.

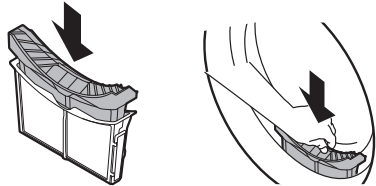

⚠ VIGYÁZAT

- Ne pakoljon be és ki ruhákat, ha szőszszűrő nincs a helyén. A ruhák beleeshetnek a szűrőbemenetbe és a készülék meghibásodásához vezethetnek.

A víztartály kiürítése

A kondenzvíz a készülék víztartályában gyűlik össze.

Minden használat után ürítse ki a víztartályt. Ha ezt elmulasztja, az csökkenti a készülék teljesítményét.

MEGJEGYZÉS

- Ha a víztartály megtelt, kigyullad a(z)  ikon, és a készülék működés közben hangjelzést ad. Ez azt jelenti, hogy a víztartályt egy órán belül ki kell üríteni.
- Ha kondenzvíz közvetlenül az opcionális vízleeresztő tömlőn keresztül távozik, nem kell kiürítenie a víztartályt.

- 1 Húzza ki a víztartályt.

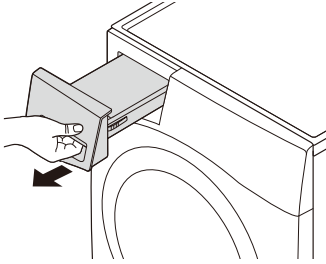

- 2 Ürítse a mosogatóba a víztartályt.

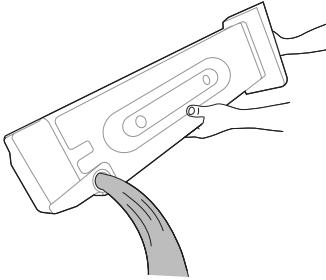

⚠ VIGYÁZAT

- Ne igya meg és ne használja fel újra a kondenzvizet. Embereknél és állatoknál is egészségügyi problémákat okozhat.

- 3 Tegye vissza a helyére a víztartályt.
- Nyomja vissza a víztartályt egészen addig, amíg a helyére nem pattan.
- 4 Nyomja meg a **Indítás/Szüneteltetés** gombot.

A készülék rendszeres tisztítása

A hőcserélő tisztítása

Tisztítsa ki a hőcserélőt, ha világítani kezd a  lámpa.

Akkor is tisztítsa ki a hőcserélőt minden 30. szárítási ciklus után vagy havonta 3-szor, ha nem kezd el világítani a  lámpa.

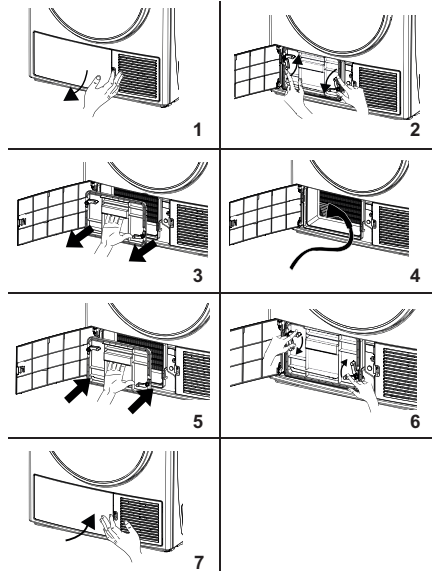

- 1 Nyissa ki a védőlemezt az ábrán láthatott szerint.
- 2 Oldja ki a hőcserélő fedelét a nyilakkal jelzett irányba forgatva azt.
- 3 Vegye ki a hőcserélő fedelét az ábrán látható módon.
- 4 Tisztítsa meg a hőcserélő elülső felületét, az ábrán látható módon.
- 5 Helyezze vissza a hőcserélő fedelét az ábrán látható módon.
- 6 Rögzítse a hőcserélő fedelét a nyilakkal jelzett irányba forgatva azt.
- 7 Zárja le a védőlemezt az ábrán látható módon.

A nedvességérzékelő tisztítása

A készülék működés közben egy érzékelővel méri a ruhák nedvességtartalmát, amelyet rendszeresen meg kell tisztítani a felületén képződő vízkötől.

Törölje meg a dob belsejében található érzékelőket.

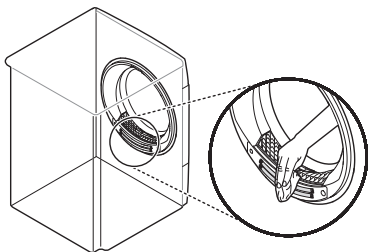

▲ VIGYÁZAT

- A nedvességérzékelő tisztításához ne használjon súrolóanyagokat. Az érzékelőt mindig száraz, durva akrilszivaccsal tisztítsa.
-

HIBAE LHÁRÍTÁS

A készülék használata során, hibák és rendellenes működés léphet fel. A következő táblázatok a lehetséges okokat és megjegyzéseket tartalmazzák a hibaüzenetek és hibák elhárításához. Javasoljuk, hogy figyelmesen olvassa el az alábbi táblázatokat, így megtakaríthatja az LG Electronics ügyfélszolgálat felhívására fordított időt és pénzt.

A szerviz felhívása előtt

A készüléke fel van szerelve egy automatikus hibamegfigyelő rendszerrel, hogy korai szakaszban észlelhessen és diagnosztizálhassa a problémákat. Ha a készülék nem működik megfelelően, vagy egyáltalán nem működik, tekintse meg az alábbi táblázatokat az LG Electronics ügyfélszolgálat felhívása előtt.

Hibaüzenetek

Tünetek	Lehetséges ok és megoldás
E00	Forduljon a legközelebbi hivatalos szervizhez.
E03	Ürítse ki a víztartályt; ha ez nem oldja meg a problémát, akkor forduljon a legközelebbi hivatalos szervizhez.
E04	Forduljon a legközelebbi hivatalos szervizhez.
E05	Forduljon a legközelebbi hivatalos szervizhez.
E06	Forduljon a legközelebbi hivatalos szervizhez.
E07	Forduljon a legközelebbi hivatalos szervizhez.
E08	Lehetséges, hogy feszültségingadozások tapasztalhatók a hálózatban. Várja meg, hogy a feszültség visszatérjen az üzemi tartományba.

Üzemeltetés

Tünetek	Lehetséges ok és megoldás
A készülék nem kapcsol be.	<p>A tápkábel nincs megfelelően bedugva.</p> <ul style="list-style-type: none"> Ellenőrizze, hogy a hálózati csatlakozódugó megfelelően be van dugva egy, a készülék adattáblájának megfelelő földelt csatlakozóaljzatba.
	<p>Kiégett a biztosíték, kioldott az áramköri megszakító vagy áramkimaradás történt.</p> <ul style="list-style-type: none"> Állítsa vissza az áramköri megszakítót vagy cserélje ki a biztosítékot. Ne növelje a biztosíték kapacitását. Ha a probléma az áramkör túlterhelése miatt jelentkezett, hívjon szakképzett villanyszerelőt.

Tünetek	Lehetséges ok és megoldás
A készülék nem melegít.	<p>Kiégett a biztosíték, kioldott az áramköri megszakító vagy áramkimaradás történt.</p> <ul style="list-style-type: none"> Állítsa vissza az áramköri megszakítót vagy cserélje ki a biztosítékot. Ne növelje a biztosíték kapacitását. Ha a probléma az áramkör túlterhelése miatt jelentkezett, hívjon szakképzett villanyszerelőt.
Vízszivárgás.	<p>A víztartály csöve, vagy az opcionális vízleeresztő tömlő nincs megfelelően csatlakoztatva.</p> <ul style="list-style-type: none"> Csatlakoztassa megfelelően a víztartály csövét vagy az opcionális vízleeresztő tömlőt. <p>Az ajtó zárva van, miközben ruhák vagy idegen anyagok szorultak az ajtóba.</p> <ul style="list-style-type: none"> A készülék beindítása előtt ellenőrizze, hogy sem ruhanemű, sem idegen anyag nem szorult be az ajtóba. Ha folyamatos vízszivárgást tapasztal, lépjen kapcsolatba az LG Electronics vevőszolgálati központjával.
A készülék magától működik és leáll, miután a szárítási ciklus befejeződik.	<p>Így működik a gyűrődésgátló opció.</p> <ul style="list-style-type: none"> Ellenőrizze, hogy a gyűrődésgátló opció be van-e állítva. Az opció megakadályozza a gyűrődéseket, amelyek akkor képződnek, amikor a ruhákat nem veszi ki a gépből rögtön a szárítási ciklus után. Amikor ez az opció be van állítva, a készülék ismétlődően 10 másodpercig működik, majd 5 percre leáll. Az opció legfeljebb 2 óráig működik.

Teljesítmény

Tünetek	Lehetséges ok és megoldás
A ruhák megszáritása túl hosszú időt vesz igénybe.	<p>Nem megfelelően osztotta el a terhet.</p> <ul style="list-style-type: none"> A nehezebb ruhákat válassza külön a könnyebbektől. A nagyobb és nehezebb ruhák szárítása hosszabb időt vesz igénybe. Ha a könnyebb és nehezebb ruhákat összekeveri, az érzékelő összezavarodhat, mivel a könnyebb ruhák gyorsabban száradnak. <p>Túl sok a nehéz szövet a gépben.</p> <ul style="list-style-type: none"> Mivel a nehéz szövetek jobban tartják a nedvességet, szárításuk több időt igényel. A szárítási idő csökkentése érdekében válassza szét a nehéz és nagy méretű ruhákat kisebb adagokra. <p>A készülék nincs megfelelően beállítva.</p> <ul style="list-style-type: none"> Használja a szárított ruháknak megfelelő beállításokat. Bizonyos ruhák megfelelő szárításához lehetséges, hogy át kell állítania a szárítási szintet.

Tünetek	Lehetséges ok és megoldás
<p>A ruhák megszáritása túl hosszú időt vesz igénybe.</p>	<p>A szőszszűrő tisztításra szorul.</p> <ul style="list-style-type: none"> Minden ciklus után távolítsa el a szősz a szőszszűrőből. Miután megtisztította a szőszszűrőt, tartsa fény felé, és ellenőrizze, nem szennyezett-e. Bizonyos ruhaneműk, például az új fürdőszobai törülközők, nagy mennyiségű szősz termelnek, ilyenkor előfordulhat, hogy le kell állítani a ciklust, és a ciklus alatt ki kell tisztítani a szőszszűrőt.
	<p>Kiégett a biztosíték, kioldott az áramköri megszakító vagy áramkimaradás történt.</p> <ul style="list-style-type: none"> Állítsa vissza az áramköri megszakítót vagy cserélje ki a biztosítékot. Ne növelje a biztosíték kapacitását. Ha a probléma az áramkör túlterhelése miatt jelentkezett, hívjon szakképzett villanyszerelőt.
	<p>A készülék túlterhelt.</p> <ul style="list-style-type: none"> A nagyobb mennyiségű ruhát ossza kisebb adagokra a jobb teljesítmény és nagyobb hatékonyság érdekében.
	<p>A készülékben nincs elég ruha.</p> <ul style="list-style-type: none"> Ha túlságosan kis mennyiségű ruhát helyez a készülékbe, adjon néhány plusz ruhát az adaghoz, hogy a gép megfelelően szárítson. Ha az adag túl kicsi, és az érzékelős szárítás programokat használja, az elektronikus vezérlőrendszer nem képes megfelelően érzékelni a ruhák nedvességtartalmát, és túl hamar leállíthatja a készüléket. Használja az Időzített szárítás programokat, vagy adjon néhány plusz ruhadarabot az adaghoz.
<p>A száradási idő nem konzisztens.</p>	<p>A fűtési beállítások, a ruhák mennyisége, vagy nedvességtartalma nem konzisztens.</p> <ul style="list-style-type: none"> A szárítási idő a fűtés típusától (elektromos), a ruhamennyiségtől, az anyagtypusoktól, a ruhák nedvességtartalmától, valamint a szűrő telítettségétől függően változik. A ruhák nem megfelelő elosztása a készülékben szintén lassíthatja a dob forgását, amely hosszabb szárítási időket eredményez.
<p>Zsír- vagy koszfoltok a ruhákon.</p>	<p>Nem megfelelően használta az öblítőt.</p> <ul style="list-style-type: none"> Amikor a készülékben szárítani kívánt ruhákat mossa, az öblítőszer gyártója által javasolt öblítőszer-mennyiséget használja.
	<p>Tiszta és piszkos ruhákat szárított egyszerre.</p> <ul style="list-style-type: none"> A készüléket csak tiszta ruhák szárítására használja. A piszkos ruhákról származó kosz a jelenlegi, vagy egy későbbi ciklus során a tiszta ruhákra kerülhet.
	<p>A ruhák nem lettek megfelelően kimosva vagy kiöblítve, mielőtt a készülékbe helyezte azokat.</p> <ul style="list-style-type: none"> A száraz ruhákon maradt foltok a nem megfelelő mosási folyamat során maradhattak az anyagon. Győződjön meg róla, hogy a ruhák teljesen tiszták, és megfelelően ki lettek öblítve, a mosógép és a mosószer gyártójának utasításai szerint. Bizonyos makacs szennyeződések előmosást igényelhetnek a mosási ciklus előtt.

Tünetek	Lehetséges ok és megoldás
A ruhák gyűröttek.	Túl sokáig szárította a ruhákat (túlszáritás). <ul style="list-style-type: none"> A túl hosszú ideig tartó szárítás összegyűrheti a ruhákat. Állítson be rövidebb szárítási időt.
	Túl sokáig hagyta a ruhákat a készülékben a ciklus lejárta után. <ul style="list-style-type: none"> Használja a(z) Anti Crease (Gyűrődésgátlás) beállítást.
A ruhák összementek.	Nem tartotta be a mosási címke utasításait. <ul style="list-style-type: none"> A ruhák összemelésének megakadályozásához mindig tartsa be a címkén szereplő utasításokat. Bizonyos anyagok a mosás hatására természetesen összemennek. Más anyagok a mosástól nem, azonban a gépben való szárítástól összemehetnek. Használjon alacsony hőfokot, vagy szárítsa a ruhákat fűtés nélkül.
A ruhákon szösz maradt.	Nem tisztította meg megfelelően a szösszűrőt. <ul style="list-style-type: none"> Minden ciklus után távolítsa el a szöszet a szösszűrőből. Miután megtisztította a szösszűrőt, tartsa fény felé, és ellenőrizze, nem szennyezett-e. Ha szennyezettnek tűnik, a fentebbi utasítások szerint tisztítsa meg. Bizonyos ruhaneműk nagy mennyiségű szösz termelnek, ilyenkor előfordulhat, hogy a ciklus alatt ki kell tisztítani a szösszűrőt.
	Nem válogatta szét megfelelően a ruhákat. <ul style="list-style-type: none"> Bizonyos anyagok (pl. fehér, bolyhos törülközők) szösz termelnek, ezért a szösz vonzó (pl. fekete vászon nadrág) anyagú ruháktól külön érdemes őket szárítani.
	A készülék túlterhelt. <ul style="list-style-type: none"> A nagyobb mennyiségű ruhát ossza kisebb adagokra a jobb száradás érdekében.
	Papírt, zsebkendőt stb. felejtett a zsebekben. <ul style="list-style-type: none"> A szárítás előtt alaposan nézze át a ruhák zsebeit.
Statikus töltés halmozódik fel a ruhákban.	Túl sokáig szárította a ruhákat (túlszáritás). <ul style="list-style-type: none"> A ruhák túlszáritása statikus töltés felhalmozódását eredményezheti. Állítson be a készüléken rövidebb szárítási időt, vagy használja a Sensor Dry (Érzékelős szárítás) programokat.
	Szintetikus, vasalást könnyítő, vagy szintetikus keverék anyagokat szárított. <ul style="list-style-type: none"> Ezek az anyag típusok hajlamosabbak a statikus töltés felhalmozására. Használjon öblítőszeret, vagy rövidebb Timed Drying (időzített) programokat.

Tünetek	Lehetséges ok és megoldás
A ruhákon nedves foltok maradnak az érzékelős szárítás programok használata után.	<p>A készülékben túl sok, vagy túl kevés ruha van. Egyetlen nagy tárgy, mint például egy takaró vagy paplan.</p> <ul style="list-style-type: none"> Ha az adagokat túl szorosan vagy túl lazán rakta be, az érzékelő számára problémát jelenthet a szárazság mértékének megállapítása. Használja az Időzített szárítás programot nagyon kis mennyiségek esetén. Nagy, terjedelmes adagok, mint például takarók vagy paplanok néha feszes csomóvá állhatnak össze. A külső réteg megszárad, és ezt jelzi az érzékelőnek, míg a belső mag nedves marad. Ha egyetlen nagy darabot szárítunk, szüneteltessük a ciklust egyszer vagy kétszer, és rendezzük át, hajtogassuk szét a darabot, hogy a nedves területek is megszáradhassanak. Egy nagy adag töltet néhány nedvesen maradt darabjának vagy egy nagy méretű ruhanemű nedves részeinek megszárításához az Érzékelős szárítási program lejárta után ürítse ki a szösszűrőt, és állítsa be az Időzített szárítási programot a ruhadarab(ok) megszárításának befejezéséhez.

Szagok



Tünetek	Lehetséges ok és megoldás
A készüléknek van egyfajta illata.	<p>Először használja a készüléket?</p> <ul style="list-style-type: none"> A szag a készülék belsejébe rögzített gumiszerű anyagból származik. Ez a gumi sajátos szaga és pár alkalommal történő használatot követően automatikusan megszűnik. <p>Érzi ezt az illatot használat közben?</p> <ul style="list-style-type: none"> Ruháinak mosása közben a gyártó ajánlásainak megfelelő mosószert használjon. Ha túlzott mértékben használ az ajánlásnak nem megfelelő mosószereket, a feloldatlan mosószerek ráakódhatnak a ruhákra és emiatt kellemetlen szag keletkezhet. A ruhák kellemetlen szagot áraszthatnak, ha szárítást vagy mosást követően benne hagyja őket a készülékben. A szárítási vagy mosási ciklus végén azonnal vegye ki azokat a készülékből. Figyelje meg, hogy ugyanezt az illatot a mosógépben is érzi-e. Ha így van, tisztítsa ki a mosógép dobját a mosógép használati utasításában leírtak szerint. Mindig gondoskodjon mindkét szösszűrő tisztaságáról. Ha szárítás után bármilyen lerakódás marad a szösszűrőn, az kellemetlen szagokat áraszt. Tisztítás után alaposan szárítsa meg a szösszűrőt.

FÜGGELÉK

Termékadatlap

A 392/2012/EU felhatalmazáson alapuló bizottsági rendelet

A csillag(ok) a modell típusát jelzi(k) az alábbi karakterek megjelölésével: (0-9) vagy (A-Z).

LG	RH80T2AP6M
Névleges teljesítmény pamut ruhanemű kilogrammban megadva normál pamut program esetén, teljes töltetnél	8 kg
Szárító típus	Kondenzációs háztartási szárítógép
Energia-hatékonysági osztály a D-től (legkevésbé hatékony) A+++-ig (leghatékonyabb) terjedő skálán: X	A++
Súlyozott éves energiafogyasztás (AE _C) kWh évente (kWh/év)*1	235
Automatikus ruhaszárító gép	Igen
A 66/2010/EK rendelet alapján megkapta „az Európai Unió öko címkéjét”	Nem
A standard pamutprogram energiafogyasztása teljes töltetnél (E _{dry}) (kWh)	1,88
A standard pamutprogram energiafogyasztása részleges töltetnél (E _{dry1/2}) (kWh)	1,10
Energiafogyasztás a standard pamutprogram kikapcsolásakor teljes töltetnél (P _o) (W)	0,50
Energiafogyasztás a standard pamutprogram bekapcsolásakor teljes töltetnél (P _i)	1,00
A bekapcsolva hagyott üzemmód időtartama (T _i) (perc)	N/A
A teljes és a részleges töltetnél használt Cotton (Pamut)  → Cupboard (Szekrény)  a standard szárító program, amelyre a címkén található információ és az adatlap utal. Ennek értelmében a program alkalmas a hagyományos, vizes pamutruhák szárítására, illetve ez a leghatékonyabb program a pamutszárítás energiafogyasztását tekintve.	
A „standard pamutprogram súlyozott programideje (T _i) teljes és részleges töltetnél	138
A standard pamutprogram programideje teljes töltetnél (T _{dry}) (perc)	179
A „standard pamutprogram programideje részleges töltetnél (T _{dry1/2}) (perc)	107
Kondenzáció-hatékonysági osztály a G-től (legkevésbé hatékony) A-ig (leghatékonyabb) terjedő skálán: X	B

LG	RH80T2AP6M
Átlagos kondenzáció-hatékonyság C_{dry} a standard pamutprogram teljes tölteténél (%)	81
Átlagos kondenzáció-hatékonyság $C_{dry1/2}$ a standard pamutprogram részleges tölteténél	81
A „standard pamutprogram teljes és részleges töltetnél” várható súlyozott kondenzáció-hatékonysága (C_t) (%)	81
Hangteljesítményszint (dB(A))	65
Szabadon álló	

*1 Az érték 160 teljes és részleges töltetű normál pamutprogrammal végzett standard szárítási cikluson és a kis villamosenergia-fogyasztású üzemmódokon alapul. A tényleges ciklusonkénti energiafogyasztás függ a készülék üzemeltetési módjától.

Megjegyzés

Megjegyzés

