



PRIRUČNIK ZA UPORABU

Wi-Fi

SOUNDBAR ZVUČNIK

Prije uporabe vašeg sustava pažljivo pročitajte ovaj priručnik i sačuvajte ga za kasniju uporabu.

Model

SG10TY (SG10TY, SPTG-W)

Kratki vodič za Soundbar zvučnik

Instaliranje i uporaba proizvoda

- 1** Spojite soundbar zvučnik na televizor optičkim kabelom ili HDMI kabelom.

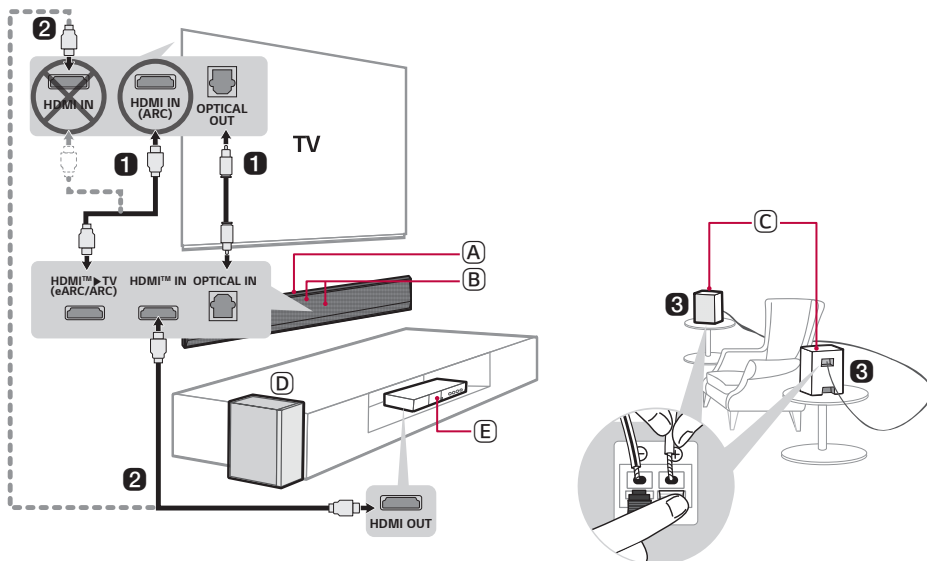

- (A) Soundbar zvučnik
- (B) Prijamnik daljinskog upravljača / Zaslon statusa
- (C) Stražnji zvučnici (prodaje se zasebno, SPT8-S)
- (D) Bežični niskofrekvencijski zvučnik – Instalirajte ga blizu soundbar zvučnika.
- (E) Vanjski uređaj - (Blu-ray reproduktor, igraća konzola, itd.)

- ② Ako koristite vanjski uređaj (npr. televizijski dekoder (STB), Blu-ray player, igraća konzola itd.), spojite ga na zvučnu traku ili TV putem HDMI kabela.
- ③ Ako ste kupili stražnje zvučnike odvojeno, povežite stražnje zvučnike putem kabela zvučnika. Kad spajate stražnje zvučnike, spojite crni prugasti kabel na negativni priključak svakog zvučnika, a preostali kabel na pozitivni priključak svakog zvučnika.
- ④ Spojite na napajanje sljedećim redoslijedom: bežični niskofrekvencijski zvučnik → stražnji zvučnici → komplet zvučnika. Tada uključite komplet zvučnika. Kada se konekcija s kompletom zvučnika automatski uspostavi, LED lampice na niskofrekvencijskom zvučniku i i od stražnji zvučnici zasvijetleće zeleno. (→ Vidjeti odjeljak „Spajanje proizvoda“ na stranici 6.)





⑤ Uporaba proizvoda s vašim televizorom (→ Vidjeti odjeljak „Spajanje pomoću optičkog kabela“, „Spajanje pomoću HDMI kabela“, „Povezivanje putem Bluetooth veze“ na stranici 33, 35, 37.)

-
- ① Pritišćite **Funkcijski**  gumb opetovano dok se na zaslonu statusa ne pojavi „OPT/HDMI ARC“.
 - ② U postavkama televizora, postavite izlazni zvučnik na [HDMI ARC], [Optički], ili [Vanjski zvučnik].
 - ③ Kada je televizor ispravno spojen na proizvod, na zaslonu statusa pojavit će se „OPT“, „ARC“, ili „E-ARC“, uz zvuk.

⑥ Povezivanje proizvoda s pametnim telefonom putem Wi-Fi veze (→ Vidjeti odjeljak „Povezivanje s pametnim telefonom putem Wi-Fi veze“ na stranici 16.)



-
- ① Povežite pametni telefon na Wi-Fi vezu.
 - ② Instalirajte **aplikaciju LG Soundbar** s Google Play ili App Store trgovine.
 - ③ Pokrenite **aplikaciju LG Soundbar** i slijedite upute.
 - ④ Proizvod će se povezati s vašim pametnim telefonom, a proizvodom možete upravljati pomoću **aplikaciju LG Soundbar**.

7 Povezivanje proizvoda s pametnim telefonom putem Bluetooth veze (→ Vidjeti odjeljak „Povezivanje putem Bluetooth veze“ na stranici 42.)

- 1 Dodirnite gumb **Postavke**  na pametnom telefonu i odaberite **Bluetooth**. Uključite **Bluetooth** funkciju. ( **Isključeno** >  **Uključeno**)
- 2 Pritisnite gumb **uparivanje Bluetooth** . Ubrzo ćete vidjeti „BT READY“ na zaslonu statusa.
- 3 Pronađite i odaberite „LG_Speaker_SG10TY_XXXX“.
- 4 kada je proizvod s vašim pametnim telefonom povezan putem **Bluetooth** veze, vidjet ćete sljedeću promjenu zaslona statusa „**PAIRED**“ → „**Naziv povezanog Bluetooth uređaja**“ → „**BT**“.

Ručno spajanje kompleta zvučnika na bežični niskofrekvencijski zvučnik ili stražnje zvučnike (→ Vidjeti odjeljak „Ručno spajanje bežičnog niskofrekvencijskog zvučnika“, „Ručno spajanje“ na stranici 8, 11.)

Ako vidite crvenu LED na bežičnom niskofrekvencijskom zvučniku, to znači da komplet zvučnika nije povezan na zvučnike. Ako je to slučaj, spojite ih sljedećim redoslijedom.

- 1 Pritisnite gumb za **Napajanje**  na soundbar zvučniku da biste ga isključili.
- 2 Pritisnite gumb za **PAIRING** na stražnjoj strani bežičnog niskofrekvencijskog zvučnika ili stražnjeg zvučnika. Provjerite da li svaka od LED žarulja trepti zelenom bojom.
 - Ako i dalje na bežičnom niskofrekvencijskom zvučniku vidite crveno LED svjetlo, ponovno pritisnite i zadržite gumb na stražnjoj strani niskofrekvencijskog zvučnika.
- 3 Pritisnite gumb za **Napajanje**  na soundbar zvučniku da biste ga uključili.
- 4 Kada se veza uspostavi, vidjet ćete zeleno LED svjetlo na bežičnom niskofrekvencijskom zvučniku ili stražnjem zvučniku kako se pali.

Kratki vodič za Soundbar zvučnik

- 2 Instaliranje i uporaba proizvoda

Instaliranje

- 6 Spajanje proizvoda
- 12 Uživajte u poboljšanom zvuku
- 16 Povezivanje s pametnim telefonom putem Wi-Fi veze
- 20 Resetiranje proizvoda

Pregled proizvoda

- 21 Prednja strana
- 23 Stražnja strana
- 24 Pregled daljinskog upravljača

Spajanje na televizor

- 33 Spajanje pomoću optičkog kabela
- 35 Spajanje pomoću HDMI kabela
- 37 Povezivanje putem Bluetooth veze

Povezivanje s vanjskim uređajem

- 38 Spajanje pomoću HDMI kabela
- 41 Spajanje pomoću optičkog kabela

Korištenje proizvoda kao Audio sustava

- 42 Povezivanje putem Bluetooth veze
- 45 Povezivanje s USB uređajem za pohranu
- 47 Uporaba aplikacije LG Soundbar
- 48 Kompatibilno s Google Assistant
- 49 Radi s AirPlay platformom
- 50 Spotify Connect
- 51 Radi s aplikacijom Alexa
- 52 Tidal Connect

Montiranje proizvoda na zid

- 53 Provjera prije montaže na zid
- 55 Montiranje proizvoda na zid

Sigurnosne mjere predostrožnosti

- 61 Sigurnosne i regulatorne upute
- 64 Sprječavanje loše uporabe proizvoda

Prije prijavljivanja kvara na proizvodu

- 68 Otklanjanje poteškoća

Dodatak

- 74 Specifikacije
- 76 Registrirani zaštitni znakovi i licence
- 78 Ono što trebate znati o mrežnim uslugama
- 78 Obavijest s informacijama o softveru s otvorenim izvornim kodom
- 79 Rukovanje proizvodom

Instaliranje

I Spajanje proizvoda

Možete uživati u bogatijem zvuku spajanjem soundbar zvučnika na bežični niskofrekvencijski zvučnik.

Automatsko spajanje bežičnog niskofrekvencijskog zvučnika

Nakon završetka instalacije, bežični niskofrekvencijski zvučnik automatski će se spojiti na soundbar zvučnik. Soundbar spojite na niskofrekvencijski zvučnik sljedećim redoslijedom.

- 1 Priključite kabel za napajanje u bežični niskofrekvencijski zvučnik.
- 2 Kabel za napajanje spojen na bežični niskofrekvencijski zvučnik uključite u utičnicu.
- 3 Priključite napojni kabel u prilagodnik za izmjeničnu struju.
- 4 Povežite kabel prilagodnika za izmjeničnu struju na **DC IN** (ulaz prilagodnika za izmjeničnu struju) priključak na poleđini proizvoda.
- 5 Kabel za napajanje spojen na prilagodnik za izmjeničnu struju uključite u utičnicu.
- 6 Pritisnite gumb za **Napajanje**  na soundbar zvučniku da biste ga uključili.

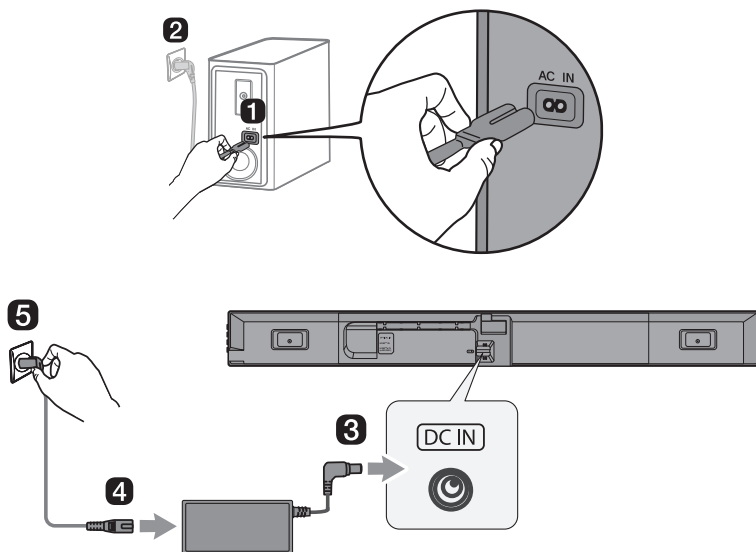

- 7 Kad se veza automatski uspostavi, vidjet ćete da LED svjetlo na stražnjoj strani bežičnog niskofrekvencijskog zvučnika svijetli zeleno.

✓ Napomena

- Pobrinite se da koristite isporučeni prilagodnik za izmjeničnu struju. Uporaba drugih prilagodnika za izmjeničnu struju može dovesti do kvara i poništiti će jamstvo proizvoda.

Provjera veze s LED-om na bežičnom subwooferu

Možete provjeriti status veze gledajući LED na bežičnom subwooferu.

Boja LED svjetla	Status
Trepćuće zeleno	Povezivanje u tijeku
Zeleno	Povezivanje uspješno
Crveno	Loša veza, ili je niskofrekvencijski zvučnik u stanju mirovanja
Isključeno	Kabel za napajanje nije priključen

Ručno spajanje bežičnog niskofrekvencijskog zvučnika

Ako vidite crveni LED na bežičnom subwooferu, to znači da komplet zvučnika nije spojen na subwoofer. Ako je to slučaj, spojite ih sljedećim redoslijedom.

- 1 Pritisnite gumb za **Napajanje**  na soundbar zvučniku da biste ga isključili.
- 2 Pritisnite gumb **PAIRING** na bežičnom subwooferu. Provjerite treperi li LED na subwooferu zeleno. Ako i dalje na bežičnom niskofrekvencijskom zvučniku vidite crveno LED svjetlo, ponovno pritisnite i zadržite gumb na stražnjoj strani niskofrekvencijskog zvučnika.

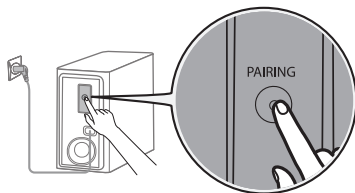

- 3 Pritisnite gumb za **Napajanje**  na soundbar zvučniku da biste ga uključili.
- 4 Kada se veza uspostavi, vidjet ćete da LED svjetlo na bežičnom subwooferu svijetli zeleno.

✓ Napomena

- Instalirajte soundbar što je moguće bliže bežičnom niskofrekvencijskom zvučniku. Što su soundbar i bežični niskofrekvencijski zvučnik bliže, to je bolja kvaliteta zvuka.
- Pobrinite se za to da između soundbar zvučnika i bežičnog niskofrekvencijskog zvučnika nema prepreka.
- Da bi se spriječila bežična interferencija, održavajte udaljenost od najmanje 1 m između soundbar zvučnika ili bežičnog niskofrekvencijskog zvučnika i svih perifernih uređaja koji generiraju jake elektromagnetske valove (npr. bežični usmjerivači, mikrovalne pećnice, itd.).

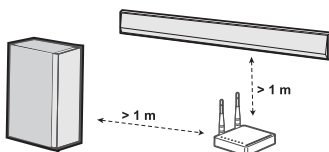

Povezivanje stražnjih zvučnika (SPT8-S, prodaje se zasebno)

Automatsko spajanje

Nakon dovršetka postavljanja, stražnji zvučnici se automatski povezuju na komplet zvučnika. Povežite komplet zvučnika na stražnne zvučnike sljedećim redoslijedom.

- 1 Spojite kabele zvučnika na odgovarajuće priključke na stražnjim zvučnicima (lijevi, desni). Spojite crni prugasti kabel na negativni priključak, a drugi kabel na pozitivni priključak.

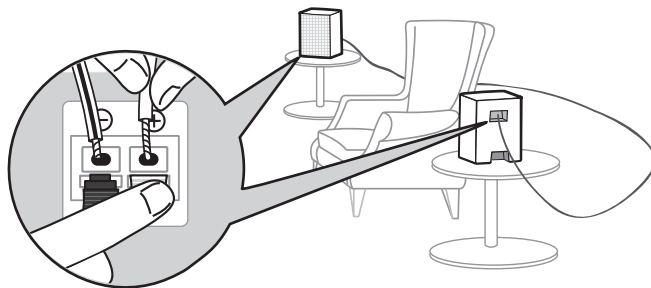

- 2 Priključite napojni kabel na stražnji zvučnik.
- 3 Kabel za napajanje spojen na stražnji zvučnik uključite u utičnicu.
- 4 Pritisnite gumb za **Napajanje** (⏻) na soundbar zvučniku da biste ga uključili.
- 5 Kada se veza automatski uspostavi, vidjet ćete da LED na stražnjem zvučniku svijetli zeleno.

✓ Napomena

- Koristite samo zvučnike isporučene s proizvodom. Korištenje drugih zvučnika može prouzročiti kvar.
- Spojite kabele zvučnika na odgovarajuće priključke. Spojite pozitivni kabel na pozitivni priključak a negativni kabel na negativni priključak. Nepravilno spojen kabel proizvest će distortirani zvuk ili neće proizvoditi bas zvuk.
- Povežite proizvod na zvučnike i kabele koji su vam dati prigodom kupnje.
 - Ako povežete proizvod na zvučnike i kabele koji nisu dati prigodom kupnje moguće je da kvaliteta zvuka bude lošija ili da zvučnik radi lošije.
- Kada povežete zvučnike na proizvod povežite samo jedan zvučnik na utor izlaza koji odgovara zvučniku.
 - Ako povežete više zvučnika na jedan utor izlaza to može uzrokovati loš rad zvučnika ili proizvoda.
- Ako je položaj priključka za napajanje drugačiji tijekom postavljanja stražnjih zvučnika, možete promijeniti položaj Lijevo/Desno kanala stražnjeg zvučnika putem **aplikaciju LG Soundbar**.

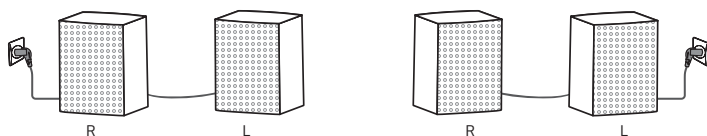

Provjera statusa veze pomoću boje LED svjetla

Možete provjeriti status povezivanja s LED lampicom na stražnjem zvučniku.

Boja LED svjetla	Status
Trepćuće zeleno	Povezivanje u tijeku
Zeleno	Povezivanje uspješno
Crveno	Loša konekcija ili su stražnji zvučnici u stanju pripravnosti
Isključeno	Kabel za napajanje nije priključen

Ručno spajanje

Ako vidite crvenu LED na stražnjem zvučniku, to znači da komplet zvučnika nije povezan na stražnje zvučnike. Ako je to slučaj, spojite ih sljedećim redoslijedom.

- 1 Pritisnite gumb za **Napajanje** (🔌) na soundbar zvučniku da biste ga isključili.
- 2 Pritisnite gumb **PAIRING** na stražnjem zvučniku. Provjerite treperi li LED na stražnjem zvučniku zeleno.

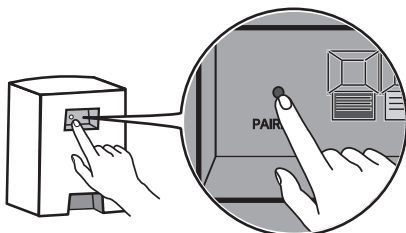

- 3 Pritisnite gumb za **Napajanje** (🔌) na soundbar zvučniku da biste ga uključili.
- 4 Kada se konekcija uspostavi, vidjet ćete da LED svjetlo na stražnjem zvučniku koji svijetli zeleno.

✓ Napomena

- Stražnje zvučnike držite najmanje 30 cm od televizora ili monitora.
- Kako biste spriječili interferencije u bežičnoj mreži, održavajte udaljenost od bar 1 m. između kompleta zvučnika ili stražnjih zvučnika i bilo kojih perifernih uređaja koji generiraju jake elektromagnetske talase (primjerice bežični ruteri, mikrotalasne peći itd.).

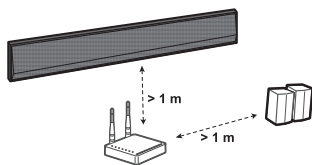

Uživajte u poboljšanom zvuku

Funkcija okružujućeg zvuka omogućuje vam da iz zvučnika čujete imerzivni 3D zvuk koji proizvodi više audio kanala, bez obzira na kanale u izvorno snimljenom sadržaju.

Primjerice, ako slušate glazbu snimljenu na kanalima s 2.0 sustavom sa standardnim zvučnim efektima dok su povezani stražnji zvučnici, možete čuti sljedeću razliku.

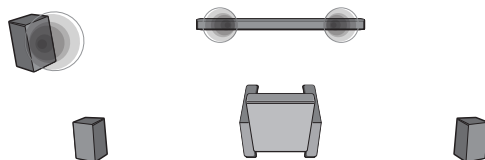

Kad je okružujući zvuk isključen

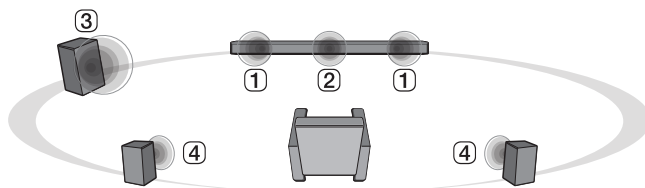

Kad je okružujući zvuk uključen

✓ Napomena

• Pozicije zvučnika su sljedeće.

- ① Prednji zvučnici
- ② Središnji zvučnik
- ③ Niskofrekvencijski zvučnik
- ④ Stražnji zvučnici

Uključivanje/isključivanje okružujućeg zvuka

- 1 Pritisnite gumb **Postavke** . Proizvod ulazi u način rada za postavljanje i možete vidjeti opcije „**OFF-AUTO POWER**” ili „**ON-AUTO POWER**”.

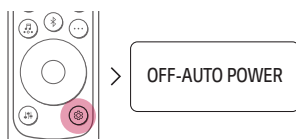

- 2 Dok se opcije „**OFF-AUTO POWER**” ili „**ON-AUTO POWER**” pomiču na zaslonu statusa, pritisnite gumb **Lijevo/Desno** da biste odabrali postavku okružujućeg zvuka. Možete vidjeti status okružujućeg zvuka „**OFF-SURROUND**” ili „**ON-SURROUND**”.

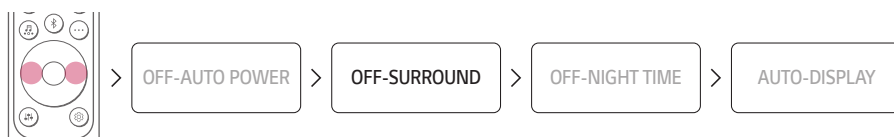



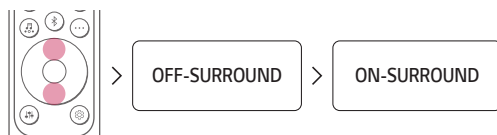



- 3 Dok se opcije „**OFF-SURROUND**” ili „**ON-SURROUND**” pomiču na zaslonu statusa, pritisnite gumb **Gore/Dolje** da biste uključili ili isključili okružujući zvuk.

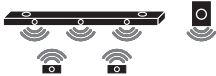

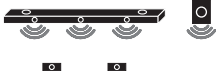
Zvuk zvučnika na temelju ulaznih kanala

Zvučni efekti		
Ulaz	Izlaz	
	Nespojeni stražnji zvučnici	Spojeni stražnji zvučnici
AI SOUND PRO		
Zvuk prilagođen umjetnom inteligencijom		
2.0 kanali		
5.1 kanali		
7.1 kanali ili više		
STANDARD		
Možete uživati u optimiziranom zvuku.		
2.0 kanali		
5.1 kanali		
7.1 kanali ili više		
CINEMA		
Kinematografski 3D zvuk		
2.0 kanali		
5.1 kanali		
7.1 kanali ili više		
CLEAR VOICE PRO		
Zvuk glasa je jasan, poboljšava se kvaliteta zvuka glasa		
2.0 kanali		
5.1 kanali		
7.1 kanali ili više		

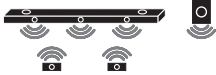
Zvučni efekti		
Ulaz	Izlaz	
	Nespojeni stražnji zvučnici	Spojeni stražnji zvučnici
SPORTS		
Realističan zvuk kao na stadionu		
2.0 kanali		
5.1 kanali		
7.1 kanali ili više		
MUSIC		
Možete uživati u boljem zvuku optimiziranom za glazbu		
2.0 kanali		
5.1 kanali		
7.1 kanali ili više		
GAME		
Optimizirani zvuk za igru		
2.0 kanali		
5.1 kanali		
7.1 kanali ili više		
BASS BLAST (BASS BLAST+)		
Zvuk s pojačanim basom		
2.0 kanali		
5.1 kanali		
7.1 kanali ili više		

Povezivanje s pametnim telefonom putem Wi-Fi veze

Aplikacija **LG Soundbar** omogućuje povezivanje proizvoda s mrežom i upravljanje proizvodom.

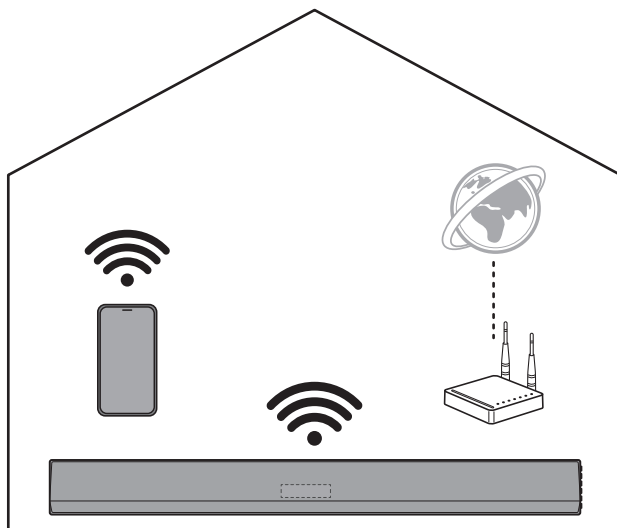

Prvo provjerite sljedeće.

- Imate li bežični usmjerivač?
 - Za povezivanje pametnog telefona i proizvoda putem veze bežične mreže morate imati bežični usmjerivač koji je povezan s internetom.
 - Provjerite da li su oba uređaja povezana na istu Wi-Fi mrežu.
 - Ako je signal bežičnog usmjerivača slab, možda se neće moći povezati. Približite usmjerivač zvučnoj traci ili ga udaljite od prepreka.
- Da li je na vašem pametnom telefonu omogućen **Bluetooth**?
 - Omogućite **Bluetooth** na vašem pametnom telefonu.
 - Ako je **Bluetooth** omogućen, lako se možete povezati na Wi-Fi mrežu. Ako je **Bluetooth** onemogućen, proizvod se možda neće registrirati na **aplikaciji LG Soundbar**.
- **LG Soundbar aplikacija** dostupna je u dolje navedenim verzijama.
 - Android™ OS: Verzija 6.0 ili novija
 - iOS OS: Verzija 12 ili novija
 - Minimalne podržane verzije za svaki OS mogu se kasnije promijeniti.

Instaliranje aplikacije

Instalirajte **LG Soundbar aplikaciju** na vašem pametnom telefonu. Za instaliranje **LG Soundbar aplikacije**, možete skenirati QR kôd pomoću aplikacije za skeniranje QR kôda ili aplikaciju preuzeti iz Google Play ili App Store prodavnice.

Preuzimanje pomoću QR kôda

- 1 Skenirajte QR kôd u nastavku pomoću aplikacije za skeniranje QR kôda.
- 2 Bit ćete preusmjereni na stranicu s koje možete preuzeti **LG Soundbar aplikaciju**. Dodirnite aplikaciju da biste je instalirali.



(Android telefonski OS)



(iPhone OS)

Preuzimanje iz trgovine Google Play ili App Store

Otvorite trgovinu Google Play ili App Store na vašem pametnom telefonu i potražite **LG Soundbar aplikaciju** da biste je instalirali.



(Android™ telefon)

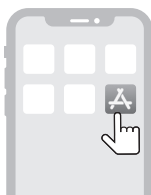

(iPhone)

✓ Napomena

- Stavke izbornika Postavke mogu se razlikovati ovisno o proizvođaču pametnog telefona i operativnom sustavu.
- Google, Android, Google Play, Google Home i Chromecast built-in zaštitni su znakovi tvrtke Google LLC.

Povezivanje s pametnim telefonom putem aplikacije LG Soundbar

Da biste koristili mrežne usluge, proizvod morate povezati s pametnim telefonom putem Wi-Fi veze na aplikaciji LG Soundbar.

Način instalacije aplikacije razlikuje se ovisno o pametnom telefonu.

- 1 Pronađite i dodirnite **LG Soundbar aplikaciju** instaliranu na vašem pametnom telefonu.
- 2 Slijedite upute u **LG Soundbar aplikaciji**. Morat ćete dati pristanak na uvjete korištenja, zaslon Chromecast vodiča, te postavke dozvola za lokaciju. Uključite Wi-Fi i **Bluetooth**.
- 3 Odaberite proizvod za povezivanje. Ovaj će proizvod biti naznačen kao „LG_Speaker_SG10TY_XXXX”.

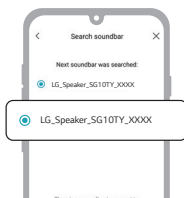

- 4 Odaberite Wi-Fi mrežu i unesite lozinku.

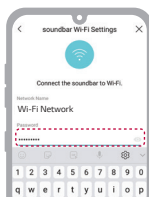

- 5 Nakon dovršetka povezivanja proizvoda u **aplikaciji LG Soundbar**, vidjet ćete poruku „**CONNECTED**” (POVEZANO), koja će se pojaviti na zaslonu statusa proizvoda.



✓ Napomena

- Ako lozinka usmjerivača sadrži neke posebne znakove (kao što su ` ' " + / \ ; : - _ ^ & () <>) ili emotikone, komplet zvučnika možda neće biti povezan. Preporuča se postaviti lozinku koristeći kombinaciju engleskih slova i brojeva.
 - Preporuča se postaviti vrstu sigurnosti bežičnog usmjerivača na WPA2.
 - Ne možete konfigurirati ili upravljati proizvodom pomoću aplikacije **LG ThinQ**.
-

Resetiranje proizvoda

Ako je mrežna veza nestabilna, morat ćete je resetirati. Ako je Wi-Fi mreža promijenjena, morat ćete resetirati proizvod i ponovno ga povezati sa svojim pametnim telefonom.

Kako resetirati

- 1 Pritisnite i zadržite gumb **Wi-Fi**  na bočnoj strani proizvoda dok ne čujete zvučni signal.
- 2 Vidjet ćete da se na zaslonu statusa prikazuje poruka „**RESET**“, a sve postavke bežične mreže na uređaju bit će izbrisane.

✓ Napomena

- Nakon što resetirate proizvod, morat ćete ga ponovno povezati s pametnim telefonom putem Wi-Fi veze na **aplikaciji LG Soundbar**.
-

Kako deaktivirati bežičnu mrežnu vezu/veze.

Pritisnite i zadržite gumb za **Napajanje**  3 sekunde ili dulje da biste isključili proizvod.

Pregled proizvoda

| Prednja strana

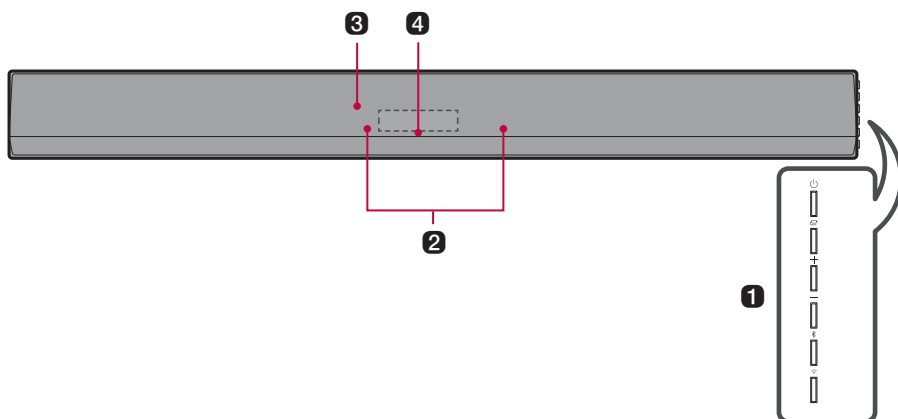

1 Napajanje

Ovim se proizvod uključuje/isključuje.

- Ako pritisnete i zadržite gumb za **Napajanje**  dulje od 3 sekunde, Wi-Fi će se isključiti i proizvod više neće emitirati zvuk. Brzo pritisnite gumb za **Napajanje**  da biste Wi-Fi vezu zadržali aktivnom za buduću upotrebu.

Funkcija

Pritisnite gumb nekoliko puta za odabir željene funkcije ili načina unosa.

- WI-FI: Povezuje proizvod putem Wi-Fi veze
- BT: Povezuje proizvod putem **Bluetooth** veze
- OPT/HDMI ARC: Povezuje proizvod na televizor koji podržava optički kabel, ARC, E-ARC, ili LG Sound Sync
- HDMI: Povezuje proizvod s HDMI ulaznim priključkom
- USB: Povezuje proizvod sa USB uređajem za pohranu

Glasnoća

Namješta glasnoću zvuka.

Uparivanje Bluetooth

Omogućuje vam da svoj **Bluetooth** uređaj, poput pametnog telefona, uparite s ovim proizvodom na tri minute. (→ Vidjeti odjeljak „Povezivanje putem Bluetooth veze“ na stranici 42.)

Wi-Fi

Izravno prelazi na Wi-Fi funkciju.

2 Ugrađeni mikrofoni

U uporabi je prilikom upravljanja prostornom kalibracijom pomoću umjetne inteligencije u **aplikaciji LG Soundbar**.

3 Prijamnik za daljinski upravljač

Prima bežične signale s daljinskog upravljača.

4 Zaslona statusa

Opcije poput načina unosa i glasnoće prikazuju se tekstualno.

- Status prikaza može biti automatski, uključen ili isključen. (→ Vidjeti odjeljak „Korištenje zaslona” na stranici 30.)

✓ Napomena

- Kako bi se smanjila potrošnja energije, proizvod će se automatski isključiti nakon proteka 15 minuta bez ulaznog signala s vanjskog uređaja.
-

Stražnja strana

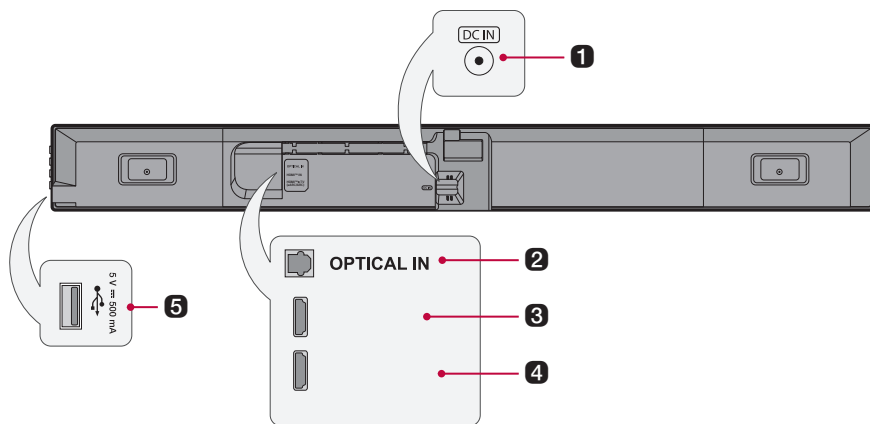

1 DC IN

Priključite prilagodnik za izmjeničnu struju na proizvod.

2 OPTICAL IN

Priključite optički kabel za povezivanje televizora s proizvodom.

3 HDMI™ IN

Priključite HDMI kabel za povezivanje vanjskog uređaja s proizvodom.

4 HDMI™ ► TV (eARC / ARC)

Priključite HDMI kabel za povezivanje televizora s proizvodom.

5 USB priključak

Priključite USB uređaj za pohranu za reprodukciju glazbe s proizvodom.

Pregled daljinskog upravljača

Pomoću daljinskog upravljača možete upravljati svim funkcijama proizvoda, od uključivanja/isključivanja napajanja do omogućavanja kinematografskog zvuka.

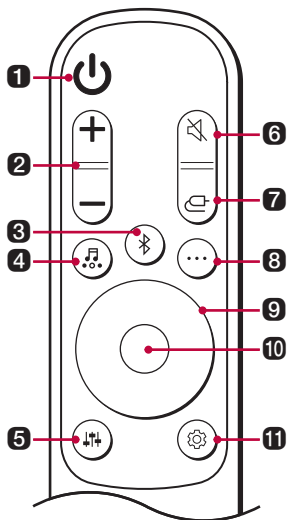

Zamjena baterije

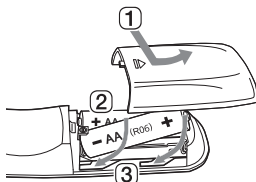

Koristite AA baterije od 1,5V. Zamijenite dvije baterije umetanjem u daljinski upravljač u skladu s navedenim uputama.

- 1 Otvorite poklopac pretinca za baterije na stražnjoj strani daljinskog upravljača.
- 2 Umetnite baterije tako da krajevi + i - odgovaraju oznakama.
- 3 Zatvorite poklopac pretinca za baterije.

Postoji opasnost od požara ili eksplozije ako se baterija zamijeni s neodgovarajućim tipom.

1 Napajanje

Uključuje/isključuje proizvod.

2 Glasnoća

Namješta glasnoću zvuka.

3 Uparivanje Bluetooth

Omogućuje vam da svoj **Bluetooth** uređaj, poput pametnog telefona, uparite s ovim proizvodom na tri minute. (→ Vidjeti odjeljak „Povezivanje putem Bluetooth veze“ na stranici 42.)

4 Zvučni efekti

Pritisnite gumb za odabir željenog zvučnog polja.

- AI SOUND PRO: Umjetna inteligencija odabire optimalne postavke zvuka koje odgovaraju vašem sadržaju.
- STANDARD: Možete uživati u optimiziranom zvuku.
- CINEMA: Reproducirajte sadržaj s 3D zvukom sličnim onim u kinu.
- CLEAR VOICE PRO: Zvuk glasa je jasan, poboljšava se kvaliteta zvuka glasa.
- SPORTS: Realističan zvuk kao na stadionu.
- MUSIC: Možete uživati u boljem zvuku optimiziranom za glazbu.
- GAME: Optimizirani zvuk za igru.
- BASS BLAST (BASS BLAST+): Pojačani su basovi.

5 Ugađanje zvuka

Ovom se funkcijom namješta razina zvuka spojenog zvučnika. Pritisnite gumb za **Ugađanje zvuka**  a zatim gumb **Lijevo/Desno** za odabir željenog zvučnika prije nego što pritisnete gumb **Gore/Dolje** za povećanje/smanjenje glasnoće zvuka. Podesivi zvučnici i rasponi podešavanja su sljedeći:

- WF (Niskofrekvencijski zvučnik): -15 - 6
 - C (Središnji zvučnik): -6 - 6
 - R (Stražnji zvučnik): -6 - 6
 - TRE (Visoki tonovi): -6 - 6
 - MID (Srednji nivo): -6 - 6
 - BAS (Basovi): -6 - 6
 - Podešavanje razine subwoofera i stražnjih zvučnika primjenjuje se samo kada su subwoofer i stražnji zvučnici spojeni.
-

6 Isključivanje zvuka

Ova funkcija isključuje zvuk proizvoda.

7 Funkcija

Pritisnite gumb nekoliko puta za odabir željenog načina unosa ili funkcije.

8 Informacije

Pregledajte povezani izvor ulaza, bežičnu mrežu ili **Bluetooth** informacije.

- WI-FI: Naziv povezane aplikacije
- BT: Naziv povezanog **Bluetooth** uređaja
- OPT/ARC/E-ARC/HDMI: Trenutni izvor zvuka
- USB: Trenutni naziv zvučne datoteke

9 Gore/Dolje/Lijevo/Desno

Ovi gumbi su u uporabi kad namjestite postavke za funkcije udobnosti.

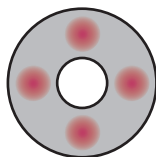

Gore/Dolje: Koristi se za pomicanje kroz mape na USB uređaju za pohranu. Možete pritisnuti gumb za odabir željene mape.

Lijevo/Desno: Ako reproducirate prethodnu pjesmu, pritisnite gumb Lijevo. Ako reproducirate sljedeću pjesmu, pritisnite gumb Desno.

10 Reprodukcija/Pauza

Ako reproducirate ili pauzirate pjesmu, pritisnite ovaj gumb.

- Kada slušate glazbu s USB uređaja za pohranu, možete odabrati način reprodukcije pritiskom na gumb 3 sekunde ili dulje, a zatim pritisnite **Gore/Dolje** za odabir željene opcije Ponavljanja.
 - OFF: Reproducira datoteke redom, a zatim završava reprodukciju
 - ONE: Uzastopno reproducira trenutnu datoteku
 - FOLDER: Neprestano reproducira samo datoteke u mapi
 - ALL: Neprestano reproducira sve datoteke
 - SHUFFLE: Reproducira slučajnu datoteku dok se sve datoteke ne reproduciraju, a zatim završava reprodukciju
-

11 Postavke

Omogućuje vam podešavanje postavki ovog proizvoda: AUTO POWER, SURROUND, NIGHT TIME, DISPLAY, REAR CH CHANGE. Pritisnite gumb **Postavke**  i odaberite postavku koristeći gumb **Lijevo/Desno** prije nego što pritisnete gumb **Gore/Dolje** da biste uključili/isključili postavku.

- **AUTO POWER:** Kad se televizor ili vanjski uređaj uključe ili isključe, proizvod će se također automatski uključiti ili isključiti. Funkcija je dostupna samo kada je proizvod spojen na televizor optičkim kabelom. (→ Vidjeti odjeljak „Korištenje funkcije Automatskog napajanja“ na stranici 28.)
 - **SURROUND:** Funkcija okružujućeg zvuka omogućuje vam da iz zvučnika čujete imerzivni 3D zvuk koji proizvodi više audio kanala, bez obzira na kanale u izvorno snimljenom sadržaju. (→ Vidjeti odjeljak „Uključivanje/isključivanje okružujućeg zvuka“ na stranici 13.)
 - **NIGHT TIME:** Funkcija smanjuje opću glasnoću zvuka, ali povećava glasnoću finih i nježnih zvukova. Ovo je korisno kada kasno navečer uživate u glazbi ili filmu. (→ Vidjeti odjeljak „Korištenje funkcije Noćnog načina rada“ na stranici 29.)
 - **DISPLAY:** Status prikaza može biti automatski, uključen ili isključen. (→ Vidjeti odjeljak „Korištenje zaslona“ na stranici 30.)
 - **REAR CH CHANGE:** Položaj stražnjeg zvučnika možete da promijenite kako želite. (→ Vidjeti odjeljak „Promjena stražnjeg kanala“ na stranici 31.)
-

Korištenje funkcije Automatskog napajanja

Ova funkcija automatski uključuje ili isključuje proizvod kad se televizor ili vanjski uređaj uključe ili isključe. Kad je povezani uređaj uključen, proizvod se automatski uključuje i odabire funkciju sukladno ulaznom signalu.

Aktiviranje/deaktiviranje funkcije Automatskog napajanja

- 1 Pritisnite gumb **Postavke** . Proizvod ulazi u način rada za postavljanje i možete vidjeti opcije „**OFF-AUTO POWER**” ili „**ON-AUTO POWER**”.

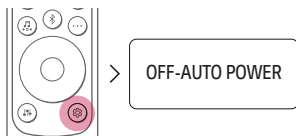

- 2 Dok se opcije „**OFF-AUTO POWER**” ili „**ON-AUTO POWER**” pomiču na zaslonu statusa, pritisnite gumb **Gore/Dolje** da biste uključili ili isključili funkciju Automatskog napajanja.

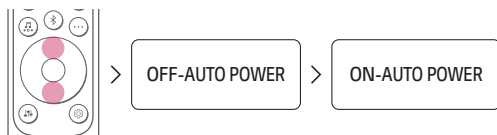

Korištenje funkcije Noćnog načina rada

Funkcija smanjuje opću glasnoću zvuka, ali povećava glasnoću finih i nježnih zvukova. Ovo je korisno kada kasno navečer uživate u glazbi ili filmu.

Aktiviranje/deaktiviranje funkcije Noćnog načina rada

- 1 Pritisnite gumb **Postavke** . Proizvod ulazi u način rada za postavljanje i možete vidjeti opcije „**OFF-AUTO POWER**” ili „**ON-AUTO POWER**”.

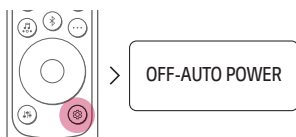

- 2 Dok se opcije „**OFF-AUTO POWER**” ili „**ON-AUTO POWER**” pomiču na zaslonu statusa, pritisnite gumb **Lijevo/Desno** da biste odabrali postavku Noćnog načina rada. Status Noćnog načina rada možete vidjeti kao „**ON-NIGHT TIME**” ili „**OFF-NIGHT TIME**”.



- 3 Dok se opcije „**ON-NIGHT TIME**” ili „**OFF-NIGHT TIME**” pomiču na zaslonu statusa, pritisnite gumb **Gore/Dolje** da biste uključili ili isključili Noćni način rada.



Korištenje zaslona

Status prikaza može biti automatski, uključen ili isključen.

Opcija	Zaslon statusa
AUTO	Zatamnjen nakon 20 sekundi od unosa gumba.
ON	Uvijek uključeno
OFF	Isključuje se nakon 20 sekundi pritiskanja gumba.

Aktiviranje / deaktiviranje funkcije zaslona

- 1 Pritisnite gumb **Postavke** . Proizvod ulazi u način rada za postavljanje i možete vidjeti opcije „**OFF-AUTO POWER**” ili „**ON-AUTO POWER**”.

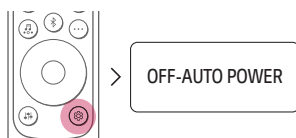

- 2 Dok se na zaslonu statusa prikazuje „**OFF-AUTO POWER**” ili „**ON-AUTO POWER**” pritisnite **Levo/Desno** dugme da biste izabrali podešavanje ekrana. Možete da vidite status zaslona, „**AUTO-DISPLAY**”, „**ON-DISPLAY**” ili „**OFF-DISPLAY**”.

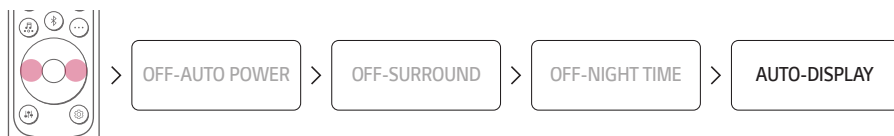

- 3 Dok se na zaslonu statusa prikazuje „**AUTO-DISPLAY**”, „**ON-DISPLAY**” ili „**OFF-DISPLAY**” pritisnite dugme **Gore/Dole** da biste promenili status zaslona na “AUTO” ili ga uključili ili isključili.

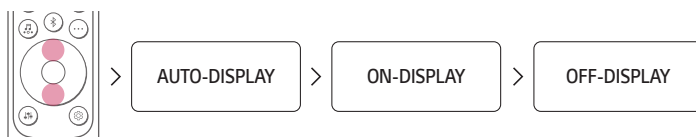

Promjena stražnjeg kanala

Položaj zvučnika možete promijeniti kako želite. Ako je utičnica na lijevoj strani od kompleta zvučnika, postavite zvučnik s napojnim kabelom na lijevoj strani i postavite položaj zvučnika.

Opcija	Stražnji kanal
OFF	Zvučnik s uključenim bežičnim prijemnikom: lijevi / drugi zvučnik: desni
ON	Zvučnik s uključenim bežičnim prijemnikom: desni / drugi zvučnik: lijevi

Promjena stražnjeg kanala

- 1 Pritisnite gumb **Postavke** . Proizvod ulazi u način rada za postavljanje i možete vidjeti opcije „**OFF-AUTO POWER**” ili „**ON-AUTO POWER**”.

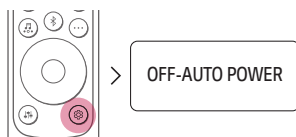

- 2 Dok se na zaslonu statusa prikazuje „**OFF-AUTO POWER**” ili „**ON-AUTO POWER**” pritisnite **Levo/Desno** dugme da biste izabrali podešavanje ekrana. Možete vidjeti status zaslona, „**ON-REAR CH CHANGE**” ili „**OFF-REAR CH CHANGE**”.

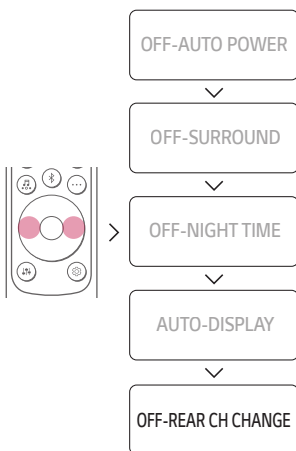

- 3 Dok se „**ON-REAR CH CHANGE**” ili „**OFF-REAR CH CHANGE**” izvodi na prikazu statusa, pritisnite gumb **Gore/Dole** za promjenu stražnjeg kanala.



✓ **Napomena**

- Možete promijeniti položaj zvučnika nakon povezivanja stražnjih zvučnika na komplet zvučnika. Dodatno ga možete promijeniti samo ako je stražnji zvučnik uključen.
-

Spajanje na televizor

I Spajanje pomoću optičkog kabela

Prenesite zvuk svog televizora na proizvod spajanjem proizvoda na televizor pomoću optičkog kabela. Izvornom zvuku možete dodati razne 3D efekte kako biste sobu ispunili dubokim, bogatim zvukom.

Gledanje televizora nakon spajanja pomoću optičkog kabela

- 1 Ako digitalni kabljski priključak ima poklopac, prvo uklonite poklopce s oba kraja.

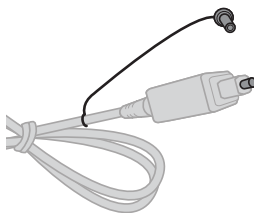

- 2 Koristeći optički kabl, povežite priključak **OPTICAL IN** na stražnjoj strani proizvoda s priključkom **Optički digitalni izlaz (OPTIČKI IZLAZ)** na televizoru kao što je prikazano na slici.

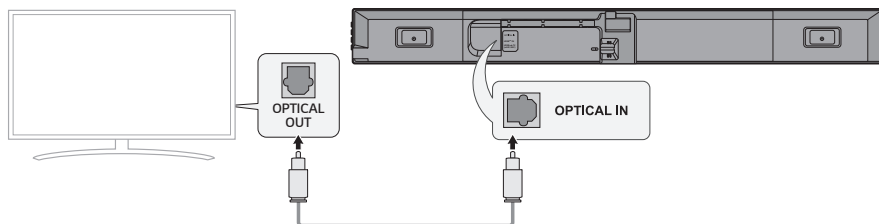

- 3 Pritisnite **Funkcijski**  gumb opetovano dok se na zaslonu statusa ne pojavi „**OPT/HDMI ARC**“.

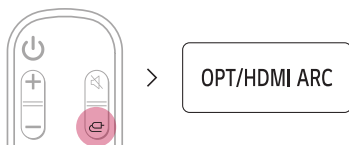

- 4 Pritisnite gumb **Postavke** na daljinskom upravljaču televizora za ulaz u izbornik [Zvučnik] i postavljanje izlaznog zvučnika na [Optički] ili [Vanjski zvučnik]. Stavke postavki i izbornika mogu se razlikovati ovisno o proizvođaču televizora.

✓ **Napomena**

- Ako se optički ulazni signal i ARC signal pokušaju povezati istovremeno, ARC signal imat će prioritet.

Kada koristite LG TV

Glasnoću možete namještati pomoću LG TV daljinskog upravljača ako je televizor na proizvod spojen optičkim kabelom. To možete učiniti samo na televizoru koji podržava funkciju LG TV Sound Sync. U korisničkom priručniku televizora provjerite da li je vaš televizor podržan.

Funkcije kojima se može upravljati pomoću LG TV daljinskog upravljača

Glasnoća, uključivanje/isključivanje zvuka

✓ **Napomena**

- Kada je televizor ispravno spojen na proizvod, na zaslonu statusa pojavit će se „**LG OPT**“.
- Kada koristite proizvod s LG TV daljinskim upravljačem, na uređaj će se automatski primijeniti postavke glasnoće i isključivanja zvuka postavljeni na televizoru.
- Daljinski upravljač proizvoda i dalje možete koristiti čak i nakon spajanja na LG TV.
- Da biste koristili LG Sound Sync, možda ćete morati promijeniti postavku zvuka na vašem televizoru. Može se razlikovati ovisno o televizoru.

Spajanje pomoću HDMI kabela

Zvuk svog televizora možete prenijeti na proizvod spajanjem televizora na proizvod pomoću HDMI kabela. Dodajte razne 3D efekte izvornom zvuku kako biste sobu ispunili dubokim, bogatim zvukom.

Gledanje televizora nakon spajanja pomoću HDMI kabela

- 1 Koristeći HDMI kabel, povežite priključak **HDMI™ ► TV (eARC / ARC)** na stražnjoj strani proizvoda s priključkom **HDMI ULAZ (ARC)** na televizoru kao što je prikazano na slici.

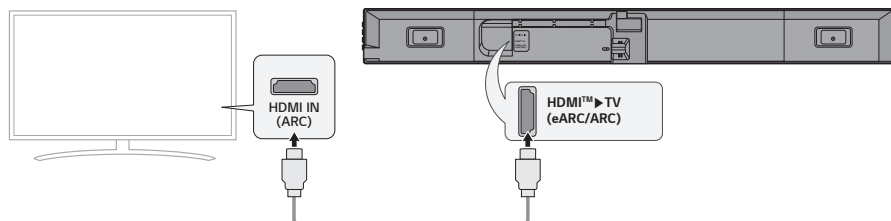

- 2 Pritisćite **Funkcijski**  gumb opetovano dok se na zaslonu statusa ne pojavi „**OPT/HDMI ARC**“.

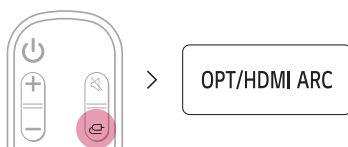

- 3 Pritisnite gumb **Postavke** na daljinskom upravljaču televizora za ulaz u izbornik [Zvučnik] i postavljanje izlaznog zvučnika na [HDMI ARC]. Stavke postavki i izbornika mogu se razlikovati ovisno o proizvođaču televizora.
- 4 Kada je televizor ispravno spojen na proizvod, na zaslonu statusa pojavit će se „**ARC**“ ili „**E-ARC**“.

✓ Napomena

- E-ARC podržava zvuk visoke kvalitete kao što je DTS-HD Master Audio™, DTS:X®, Dolby TrueHD, i Dolby Atmos®.
- Ako želite koristiti Dolby Atmos® ili DTS:X®, povezani uređaj i njegov sadržaj trebali bi podržavati Dolby Atmos® ili DTS:X®.
- Prije uključivanja opcije eARC u izborniku **Postavke**, provjerite podržava li vaš televizor funkciju eARC. Za više informacija o tome kako koristiti ovu funkciju, pogledajte korisnički priručnik vašeg televizora. Postavke se mogu razlikovati ovisno o televizoru.
- Koristite originalni kabel s HDMI logotipom.

SIMPLINK

- SIMPLINK se odnosi na funkciju HDMI-CEC koja omogućuje jednostavno upravljanje audio uređajem ili reproduktorom povezanim na LG TV pomoću HDMI kabela uporabom samo jednog daljinskog upravljača za televizor.
 - Funkcije kojima se može upravljati pomoću LG TV daljinskog upravljača koji je kompatibilan sa SIMPLINK-om: Uključivanje/isključivanje napajanja, kontrola glasnoće, uključivanje/isključivanje zvuka, itd.
- Više informacija o tome kako postaviti SIMPLINK potražite u vašem korisničkom priručniku za LG TV.



✓ Napomena

- Funkcija SIMPLINK možda neće raditi ispravno, ovisno o statusu proizvoda ili drugih povezanih uređaja.
 - Značajke HDMI-CEC proizvođača televizora: LG SIMPLINK, Sony BRAVIA Sync/Link, Philips EasyLink, Samsung Anynet+, itd.

Uporaba WOW Orchestra s LG TV

Kombinacija LG zvučne trake i LG TV-a pruža najbolje iskustvo slušanja istovremenom reprodukcijom zvuka kroz oba izvora.

Ova se funkcija automatski aktivira kada je zvučna traka spojena na TV, a možete je odabrati u izborniku izlaza zvuka na TV-u.

✓ Napomena

- Raspoloživo na nekim modelima LG TV-a i soundbara
 - Radi sukladno audio kodeku kojeg podržava TV.
 - Ova funkcija može raditi samo s HDMI kablskom konekcijom i LG WOWCAST konekcijom.
 - Pazite da omogućite e-ARC na TV-u.
 - Poruke prikazane na TV-u mogu se razlikovati ovisno o modelu.
 - Pogledajte korisnički priručnik svog TV-a za detaljnije postavke.
-

Povezivanje putem Bluetooth veze

Bluetooth je tehnologija koja bežično povezuje elektroničke proizvode oko vas.

Povežite proizvod s televizorom putem **Bluetooth** veze i uživajte u zvuku televizora visoke kvalitete.

Gledanje televizora nakon bežičnog spajanja

1 Pritisnite gumb **uparivanje Bluetooth** . Na zaslonu statusa ubrzo će se pojaviti „**BT READY**“.

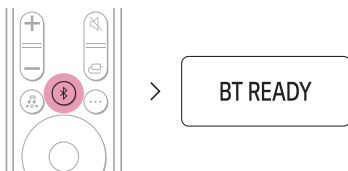

2 Pritisnite gumb **Postavke** na daljinskom upravljaču televizora i uđite u izbornik [Zvučnik] da biste izlazni zvučnik postavili na **Bluetooth**.

3 Pronađite i odaberite „LG_Speaker_SG10TY_XXXX“.

4 Kada je proizvod s televizorom povezan putem **Bluetooth** veze, vidjet ćete sljedeću promjenu zaslona statusa „**PAIRED**“ (Povezano) → „**Naziv povezanog televizora**“ → „**BT**“ (Spremno za uporabu).

✓ Napomena

- Kod **Bluetooth** uređaja, znakovi koji se ne mogu prikazivati (npr. Korean Hangul) prikazani su kao „-“ na zaslonu statusa proizvoda.
- Pritisnite gumb za **Informacije**  na daljinskom upravljaču da biste provjerili naziv povezanog **Bluetooth** uređaja. Vidjet ćete da se na zaslonu statusa pojavljuje naziv povezanog **Bluetooth** uređaja.

Povezivanje s vanjskim uređajem

I Spajanje pomoću HDMI kabela

Povežite TV i vanjski uređaj (igraču konzolu, DVD player, itd.) HDMI kablom i uživajte u dubokom i bogatom zvuku.

Spajanje vanjskog uređaja koristeći HDMI **A**

- 1 Spojite vanjski uređaj kao što je DVD ili Blu-ray reproduktor. Slijedeći donju sliku, povežite priključak **HDMI OUT** uređaja s priključkom **HDMI™ IN** na stražnjoj strani proizvoda.
- 2 Koristeći HDMI kabel, povežite priključak **HDMI™ ► TV (eARC / ARC)** na stražnjoj strani proizvoda s priključkom **HDMI IN (ARC)** na televizoru.

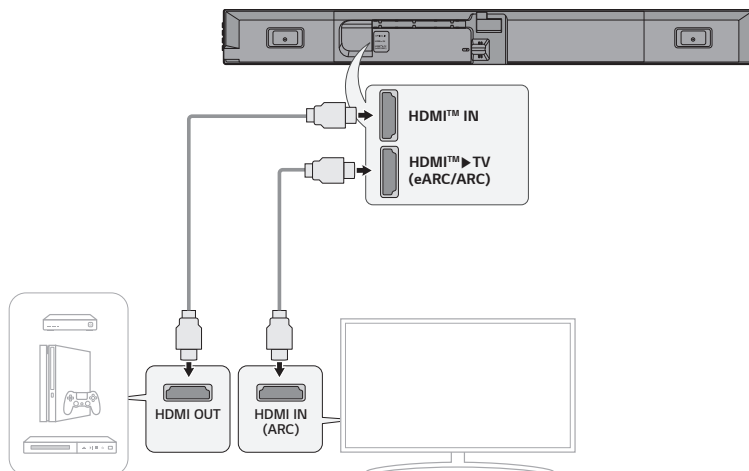

- 3 Pritišćite **Funkcijski**  gumb opetovano dok se na zaslonu statusa ne pojavi „HDMI“.



- 4 Kada je vanjski uređaj ispravno spojen na proizvod, možete slušati zvuk s proizvoda. Pri reprodukciji video zapisa s tehnologijom Dolby Atmos® ili DTS:X®, na zaslonu statusa pojavit će se „**DOLBY ATMOS**“ ili „**DTS:X**“.

✓ Napomena

- Dolby Atmos® ili DTS:X® audio podržava 3.1 kanale. Kad su spojeni bežični stražnji zvučnici, podržani su 5.1 kanali.
- Provjerite postavke audio izlaza u izborniku Postavke vašeg vanjskog uređaja (npr. Blu-ray reproduktor ili televizor). Audio izlaz trebao bi biti postavljen na [Bez kodiranja], [Tok bitova], [Automatsko], ili [Prolaz signala]. Za više informacija o tome kako postaviti izlaz, pogledajte korisnički priručnik vašeg vanjskog uređaja.
- Koristite originalni kabel s HDMI logotipom.

Spajanje vanjskog uređaja koristeći HDMI (B)

- 1 Spojite vanjski uređaj kao što je STB, DVD ili Blu-ray uređaj za reproduciranje. Slijedeći donju sliku, povežite terminal **HDMI OUT** uređaja s terminalom **HDMI IN** terminal na TV-u.
- 2 Koristeći HDMI kabel, povežite terminal **HDMI™ ► TV (eARC / ARC)** na stražnjoj strani proizvoda s terminalom **HDMI IN (ARC)** na televizoru.

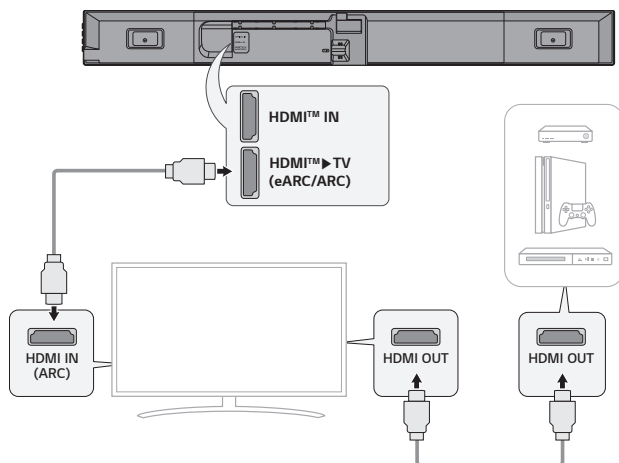

- 3 Pritišćite **Funkcijski**  gumb opetovano dok se na zaslону statusa ne pojavi „**OPT/HDMI ARC**“.

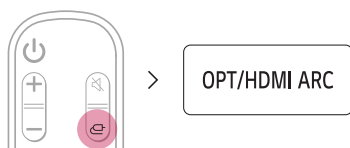

- 4 Kada je vanjski uređaj ispravno spojen na proizvod, možete slušati zvuk s proizvoda.

✓ Napomena

- Ovisno o specifikacijama spojenog TV-a, možda neće biti zvuka. Preporuča se spojiti vanjski uređaj izravno na proizvod. (→ Vidjeti odjeljak „Spajanje vanjskog uređaja koristeći HDMI A“ na stranici 38.)

Spajanje pomoću optičkog kabela

Povežite TV i vanjski uređaj (igraču konzolu, DVD player, itd.) optičkim kabelom i uživajte u dubokom i bogatom zvuku.

Spajanje vanjskog uređaja koristeći optički kabel

- 1 Koristite se optičkim kabelom da povežete priključak **OPTICAL IN** na stražnjoj strani proizvoda s priključkom **OPTIČKI OUT** vašeg vanjskog uređaja (npr. televizor, Blu-ray reproduktor) kao što je prikazano na slici.

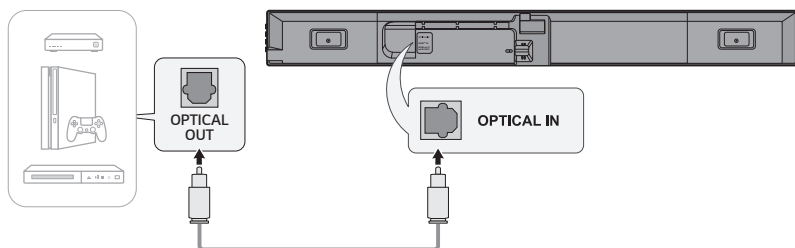

- 2 Pritišćite **Funkcijski**  gumb opetovano dok se na zaslonu statusa ne pojavi „OPT/HDMI ARC“.

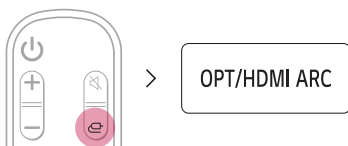

- 3 Kada je vanjski uređaj ispravno spojen na proizvod, na zaslonu statusa pojavit će se „OPT“.

Korištenje proizvoda kao Audio sustava

Povezivanje putem Bluetooth veze

Možete reproducirati glazbene datoteke pohranjene na **Bluetooth** uređaju, ili pokretati glazbene aplikacije da biste uživali u glazbi s ovim proizvodom.

Prvo provjerite sljedeće.

- **Bluetooth** uređaji koji se spajaju na proizvod trebali bi ispunjavati sljedeće specifikacije.
 - **Bluetooth** 5.1 tehnologija
 - Kodek: SBC, AAC
- Koraci za povezivanje uređaja s proizvodom mogu se razlikovati ovisno o vrsti i modelu **Bluetooth** uređaja. Za više informacija o tome kako povezati uređaj, pogledajte korisnički priručnik vašeg vanjskog uređaja.

Odaberite [**Bluetooth**] u izborniku **Postavke** vašeg telefona.

Stavke izbornika Postavke mogu se razlikovati ovisno o proizvođaču pametnog telefona i modelu.

1 Uključite proizvod.

2 Pritisnite gumb **uparivanje Bluetooth** . Na zaslону statusa ubrzo će se pojaviti „**BT READY**“.

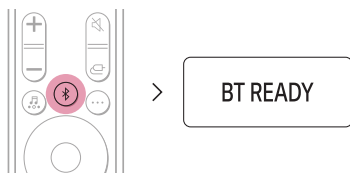

3 Dodirnite gumb **Postavke**  /  na pametnom telefonu i odaberite **Bluetooth**.

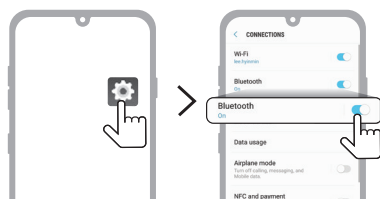

(Android telefon)

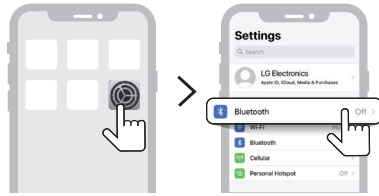

(iPhone)

- Uključite **Bluetooth** funkciju. (**Isključeno** > **Uključeno**)
- Na vašem pametnom telefonu vidjet ćete popis uređaja koji se mogu povezati. Pronađite i odaberite „LG_Speaker_SG10TY_XXXX”.



- Kada je proizvod s vašim pametnim telefonom povezan putem **Bluetooth** veze, vidjet ćete sljedeću promjenu zaslona statusa „**PAIRED**” (Povezano) → „**Naziv povezanog Bluetooth uređaja**” → „**BT**” (Spreмно za uporabu).
- Ako ne možete pronaći proizvod „LG_Speaker_SG10TY_XXXX”, dodirnite gumb **Osvježi** (↻) u gornjem desnom dijelu zaslona na Android pametnom telefonu ili isključite **Bluetooth** i ponovno ga uključite na iPhone telefonu.

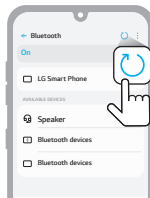

(Android telefon)

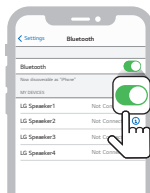

(iPhone)

- 8 Pokrenite aplikaciju Glazba i slušajte glazbu na pametnom telefonu.

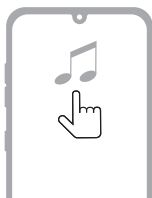

✓ Napomena

- Što je **Bluetooth** uređaj bliže proizvodu, to je vaša veza bolja.
 - Ako ste pritisnuli gumb **uparivanje Bluetooth** (📶) na proizvodu i odabrali opciju "BT" ali se niste mogli povezati s **Bluetooth** uređajem, na zaslonu statusa vidjet ćete „BT READY“. Provjerite status **Bluetooth** uređaja.
 - Kada koristite **Bluetooth**, trebali biste glasnoću namjestiti na odgovarajuću razinu.
 - U **Bluetooth** nazivu proizvoda „LG_Speaker_SG10TY_XXXX“, „XXXX“ čine nasumično generirani četveroznamenkasti brojevi i slova.
-

Povezivanje s USB uređajem za pohranu

Uživajte u visokokvalitetnom zvuku povezivanjem USB uređaja za pohranu koji sadrži glazbene datoteke na proizvod.

Povezivanje proizvoda s USB uređajem za pohranu

1 Priključite USB uređaj za pohranu u **USB** priključak na stražnjoj strani proizvoda.

- Proizvod ne može reproducirati nijedan uređaj povezan preko koncentratora USB uređaja za pohranu ili kabela USB uređaja za pohranu.
- Proizvod se ne može povezati s bilo kojim USB uređajem za pohranu, MP3 reproduktorom tipa USB, ili čitačem kartica koji zahtijeva instaliranje zasebnog pogona uređaja.

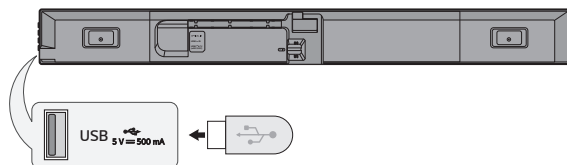

2 Pritisćite **Funkcijski**  gumb opetovano dok se na zaslonu statusa ne pojavi „USB“.

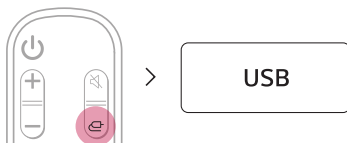

3 Kad je proizvod pravilno povezan s USB uređajem za pohranu, broj glazbenih datoteka na USB uređaju prikazat će se na zaslonu statusa. Pritisnite gumb **Reprodukcija/Pauza**  na daljinskom upravljaču da biste uživali u glazbi.

✓ Napomena

- Preporučuje se da kupite zasebni USB pretvarač muški-ženski kako biste olakšali priključivanje i isključivanje USB uređaja za pohranu.
- Kupite USB pretvarač muški-ženski s produžnim kabelom USB 2.0.
- Pregledavanje datoteka na USB uređajima s velikom količinom memorije može potrajati nekoliko minuta.
- Tvrtka LG Electronics nije odgovorna za gubitak podataka. Uvijek napravite sigurnosnu kopiju podataka na USB uređaju za pohranu kako biste smanjili štetu uzrokovanu gubitkom podataka.
- Podržani su samo formati FAT16/FAT32/NTFS. exFAT format nije podržan.
- USB utor ovog proizvoda koristite samo za reproduciranje medijske datoteke. S USB utorom ne možete puniti vanjske uređaje.

Podržani USB uređaji za pohranu

- MP3 reproduktor
- Flash MP3 reproduktor
- USB flash uređaj
- USB 2.0

Ovaj proizvod možda neće prepoznati neke USB uređaje za pohranu.

Specifikacija datoteka koje se mogu reproducirati

Datotečni nastavak	Frekvencija uzorkovanja / Brzina prijenosa podataka
MP3	32 kHz - 48 kHz / 8 kbps - 320 kbps
AAC	32 kHz - 48 kHz / 8 kbps - 320 kbps
OGG	32 kHz - 48 kHz / 64 kbps - 320 kbps

Datotečni nastavak	Frekvencija uzorkovanja
FLAC (16-bitni/24-bitni)	32 kHz, 44,1 kHz, 48 kHz, 88,2 kHz, 96 kHz, 176,4 kHz, 192 kHz
WAV (16-bitni/24-bitni)	32 kHz, 44,1 kHz, 48 kHz, 88,2 kHz, 96 kHz, 176,4 kHz, 192 kHz

- Broj datoteka koje se mogu reproducirati: Do 2.000
- Maksimalan broj direktorija: Do 200
- Ovaj proizvod ne može reproducirati datoteke zaštićene DRM-om (upravljanje digitalnim pravima).
- Ovaj proizvod ne može reproducirati video datoteke s USB uređaja za pohranu.

Uporaba aplikacije LG Soundbar

Upravljanje funkcijama uređaja

Pokrenite **aplikaciju LG Soundbar**. Jednostavno možete postaviti [Zvučni efekti] i [Noćni način rada] i prilagoditi razinu svakog zvučnika bez daljinskog upravljača.

Dodirnite gumb **Postavke**  na prvom zaslonu za promjenu postavki kompleta zvučnika.

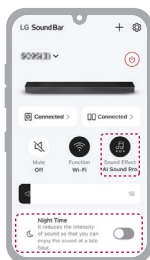

Korištenje prostorne kalibracije pomoću umjetne inteligencije

Ova tehnologija omogućuje analiziranje zvuka koji dolazi iz proizvoda i precizno ugađanje postavki zvuka. Obratite pažnju na to da kada započnete AI Room Calibration, proizvod može zazvučati glasnije nego što se očekivalo.

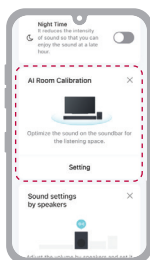

✓ Napomena

- Neki izbornici mogu se dodati na početnu karticu, tako da možete koristiti izbornik pristupačnije.

Prvo provjerite sljedeće.

- Imajte na umu da neke značajke, specifikacije, aplikacije, usluge i/ili sadržaj („Značajke“) možda nisu raspoložive u nekim zemljama. Značajke mogu varirati prema zemlji i predmet su promjene bez obavijesti. Značajke možda nisu raspoložive na nekim jezicima. Molimo pogledajte lg.com za status usluge prema zemlji.

Kompatibilno s Google Assistant

Kontrolirajte svoj uređaj uporabom samo svog glasa uz pomoć od Google.

Ako imate kompatibilan uređaj s omogućenim Google Assistant i s ugrađenom Chromecast možete dodati ovaj uređaj u svoju aplikaciju Google Home. Moći ćete reproducirati, preskočiti ili zaustaviti glazbu i promijeniti glasnoću - samo upitajte Google.

Preduvjeti

- Uređaj s omogućenim Google Assistantom (prodaje se zasebno)
- Ovaj proizvod mora biti spojen na internet.
- Ovaj proizvod mora biti registriran u aplikaciji **Google Home**.



Uporaba Chromecast built-in™ tehnologije

Možete slušati svoju omiljenu glazbu na ovom proizvodu pomoću stotina aplikacija s omogućenom Chromecast tehnologijom na telefonu, tabletu ili prijenosnom računalu.



Jednostavno dodirnite gumb **Emitiranje** iz aplikacija koje već znate i volite. Nisu potrebne nove prijave ili preuzimanja. Upotrijebite telefon za pretraživanje, reprodukciju, pauziranje i pojačavanje glasnoće s bilo kojeg mjesta u domu.

Za više informacija o Chromecast built-in tehnologiji, uključujući i popis aplikacija s omogućenom Chromecast tehnologijom iz kojih možete vršiti emitiranje, posjetite stranicu g.co/cast/audio

Da biste postavili opciju višesobnog emitiranja preko drugih zvučnika s omogućenom Chromecast tehnologijom, preuzmite aplikaciju **Google Home**.

Radi s AirPlay platformom

Ovaj vam proizvod omogućuje slušanje glazbe s vašeg iOS uređaja putem AirPlay platforme.

✓ Napomena

- Provjerite jesu li ovaj proizvod i vaš iOS uređaj povezani s istom Wi-Fi mrežom.
- Provjerite je li na vašem iOS uređaju instaliran iOS 11.4 ili noviji.
- Zvučnici na kojima je omogućen AirPlay 2 potrebni su za strujanje na više zvučnika.

Postavka Wi-Fi mreže s iOS uređajem

- 1 Uključite proizvod pritiskom na gumb za **Napajanje** (🔌).
- 2 Na vašem iOS uređaju, odaberite **Postavke** a zatim **Wi-Fi**.
- 3 Odaberite „LG_Speaker_SG10TY_XXXX“ pod opcijom **POSTAVLJANJE NOVOG AIRPLAY ZVUČNIKA**.
- 4 Provjerite je li odabran vaš kućni usmjerivač. U ovom koraku možete promijeniti naziv proizvoda po vašem izboru, a također možete postaviti lozinku. Nakon dovršetka postavki odaberite **Dalje**.
- 5 Odaberite **Gotovo**.

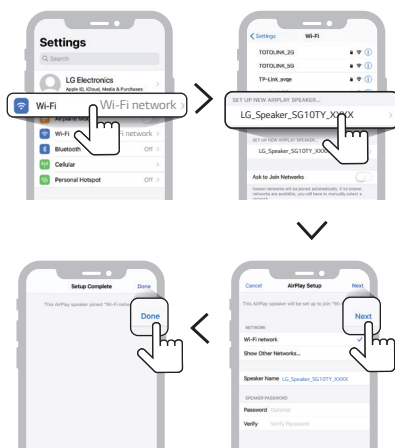

Strujanje glazbe kroz AirPlay

Iz kontrolnog centra:

- 1 Otvorite kontrolni centar na vašem iOS uređaju.
- 2 Dodirnite AirPlay (📶).
- 3 Odaberite svoj proizvod za slušanje glazbe. Možete odabrati jedan ili više zvučnika na kojima je omogućen AirPlay 2.

Iz aplikacije za reprodukciju glazbe:

- 1 Otvorite aplikaciju za reprodukciju glazbe.
- 2 Dodirnite AirPlay (📶).
- 3 Odaberite svoj proizvod za slušanje glazbe. Možete odabrati jedan ili više zvučnika na kojima je omogućen AirPlay 2.



Apple®, AirPlay®, iPad®, iPad Air®, iPad Pro® and iPhone® zaštitni su znakovi tvrtke Apple Inc., registrirani u SAD-u i drugim zemljama.

Korištenje oznake Works with Apple znači da je dodatak dizajniran da radi specifično s tehnologijom identificiranom u oznaci i da ga je razvojni programer certificirao u skladu s standardima izvedbe tvrtke Apple.

Za upravljanje ovim zvučnikom na kojem je omogućen AirPlay 2, potreban je iOS 11.4 ili noviji.

| Spotify Connect

Koristite svoj telefon, tablet ili računalo kao daljinski upravljač za Spotify. Posjetite stranicu [spotify.com/connect](https://www.spotify.com/connect) da saznate kako.



Softver Spotify podliježe licencama trećih strana koje se mogu naći ovdje: <https://www.spotify.com/connect/third-party-licenses>.

Radi s aplikacijom Alexa

Alexa vam omogućuje da glasom upravljate ovim proizvodom izgovaranjem naredbi putem uređaja na kojem je ugrađena Alexa. Uređaj na kojem je ugrađena Alexa prodaje se zasebno.

Tok postavljanja aplikacije Alexa

- 1 Pokrenite **aplikaciju LG Soundbar** i dodirnite gumb **amazon alexa** na prvom zaslону a zatim slijedite upute.

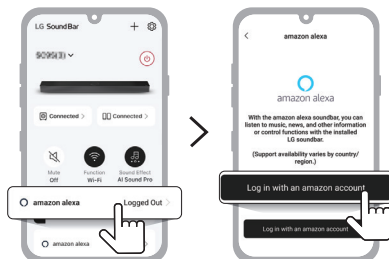

- 2 Prijavite se na Amazon.

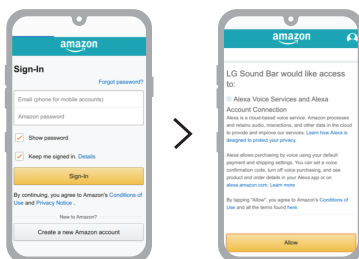

Kako koristiti aplikaciju Alexa

- **Objašnjenje ciljanja:** Putem uređaja na kojima je ugrađena Alexa (npr. Amazon Echo), možete zatražiti da Alexa pušta glazbu na vašem [SG10TY]. Na primjer, „Alexa, pusti jazz na [LG SG10TY Soundbar]“.
- **Preferirani zvučnik:** Možete postaviti jedan ili više zvučnika tako da određeni uređaji unutar Pametne kućne grupe reproduciraju glazbu. Zvučnike možete postaviti pomoću aplikacije Alexa.
- **Emitiranje glazbe s aplikacije Alexa:** Reprodukciom glazbe na vaš [SG10TY] možete upravljati na daljinu pomoću aplikacije Alexa.

Amazon, Alexa i svi povezani logotipi zaštitni su znakovi tvrtke Amazon.com, Inc. ili njenih povezanih poduzeća.

✓ Napomena

- Ovu uslugu pruža Amazon i može se ukinuti u bilo kojem trenutku. Tvrtka LG ne preuzima odgovornost za dostupnost usluge.
- Zaslona aplikacije Amazon Alexa podložan je promjenama bez prethodne najave.
- Ova značajka možda neće biti dostupna u nekim zemljama.
- Više informacija potražite na navedenoj internet stranici.
 - <https://www.amazon.com/gp/help/customer/display.html?nodeId=202207000>

| Tidal Connect

Koristite svoj mobilni uređaj ili tablet kao daljinski upravljač za Tidal. Idite na <https://tidal.com/connect> kako biste saznali kako.



Montiranje proizvoda na zid

Provjera prije montaže na zid

Ovaj proizvod možete montirati na zid.

Prilikom pričvršćivanja proizvoda na zid, slijedite donje upute.

Prvo provjerite sljedeće.

- Povezivanje vanjskih uređaja i kabela nakon postavljanja na zid može biti otežano. Prvo povežite vanjski uređaj odgovarajućim priključnim kablom na proizvod prije nego što ga montirate na zid.
- Kad montirate proizvod na zid, imajte na umu sljedeće. Tijekom postupka može doći do oštećenja proizvoda ili ozljeda.
 - Ne stavljajte predmete na zidni uređaj.
 - Dobro pričvrstite proizvod na zid pričvrstnim vijcima kako ne bi otpao.
 - Osigurajte da je izvan dohvata djece. Povlačenje ili tresenje montiranog proizvoda može prouzročiti njegov pad.
- Ne koristite zidni montažni nosač u bilo koje druge svrhe osim za postavljanje soundbar zvučnika na zid.
- Odmah prekinite instalaciju i kontaktirajte servisni centar ako ne možete u potpunosti razumjeti postupak instalacije. Ako vam nakon upita instalacija i dalje nije jasna, angažirajte ovlaštenog instalatera.
- Preporučuje se ugradnja ovog proizvoda na betonski zid. Ugradnja ovog proizvoda na druge površine (drveni stupovi, gipsane ploče, šperploča, cigle, itd.) nije preporučljiva. Nepravilna instalacija može prouzročiti pad proizvoda.
- Instalirajte proizvod samo na okomiti zid. Ne postavljajte na nagnuti zid koji izlazi van građevinskih standarda ili na zid ili strop s velikim nagibom. LG ne odgovara za probleme uzrokovane nepravilnom instalacijom proizvoda, npr. na zidovima i stropovima s velikim nagibom.
- Prije instalacije provjerite priloženi pribor. Ne odgovaramo za bilo kakav izgubljeni ili oštećeni pribor nakon otvaranja unutarnje ambalaže.
- Kad novorođenče ili malo dijete proguta priloženi pribor, mogu se dogoditi razne sigurnosne nezgode poput gušenja. Priloženi pribor držite izvan dohvata novorođenčadi i djece.
- Prilikom pritezanja vijaka, pritežite ih dok se čvrsto ne ukllope. Izbjegavajte prekomjernu silu prilikom zatezanja vijaka. To može oštetiti zid i proizvod ili smanjiti krutost zida ili performanse proizvoda.

- Izbjegavajte instalirati uređaj koji premašuje određeno vlačno opterećenje i ne izlažite proizvod bilo kakvoj vanjskoj sili.
- Izbjegavajte nesreće opreznom uporabom radnih alata tijekom instalacije.
- Budući da je teško spojiti uređaj nakon njegove instalacije, trebali biste povezati kablove prije instalacije.
- Prilikom sastavljanja provjerite jesu li svi priloženi vijci pričvršćeni. Ako vijci nisu do kraja zategnuti, proizvod se može nagnuti ili prevrnuti, što može dovesti do oštećenja. Pritezanje vijaka prekomjernom silom može uzrokovati njihovo odvajanje zbog habanja vijčanog spoja.

Komponente za montažu proizvoda

Soundbar zvučnik

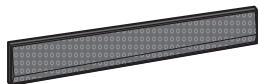

Zidni nosač



Vodilica za instalaciju zidnog nosača

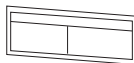

Vijci nosača



Tiple

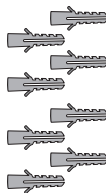

Produžetak zidnog nosača

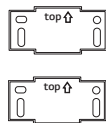

Montiranje proizvoda na zid

- 1 U paketu proizvoda potražite vodilicu za instalaciju zidnog nosača. Povežite dvije vodilice za instalaciju zidnog nosača kako biste dobili jednu.
- 2 Poravnajte oznaku „**TV Bottom Line**“ na vodilici za instalaciju zidnog nosača s dnom televizora i pričvrstite ga na zid. Poravnajte sredinu televizora montiranog na zid s dijelom označenim sa „**TV Center**“ u vodilici za instalaciju.

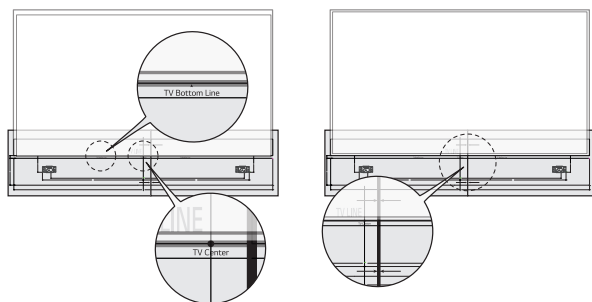

- 3 Olovkom označite rupe za vijke na vodilici za instalaciju ondje gdje će biti pričvršćeni zidni nosači.

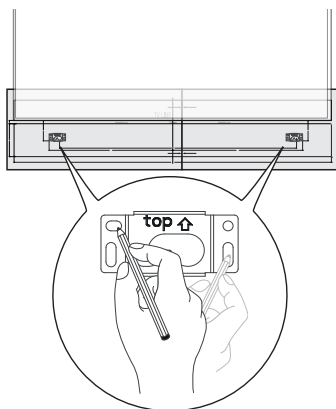

- 4 Izbušite rupe za vijke u označenim položajima na vodilici za instalaciju.
- 5 Uklonite vodilicu za instalaciju zidnog nosača sa zida.

- 6** Čvrsto pričvrstite nosače na zid pomoću zidnih tipli i vijaka.

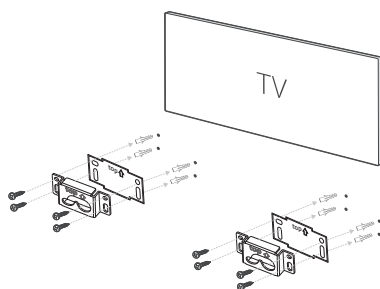

- 7** Umetnite kuku za pričvršćivanje na stražnjoj strani proizvoda i u otvor na zidnom nosaču tako da se dobro uklopi.

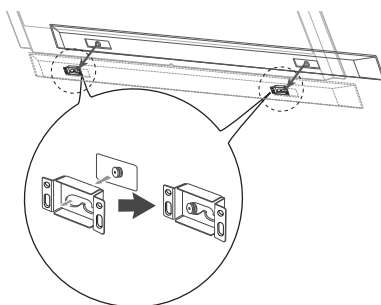

- 8** Učvrstite kuke uređaja na nosače kao što je prikazano dolje.

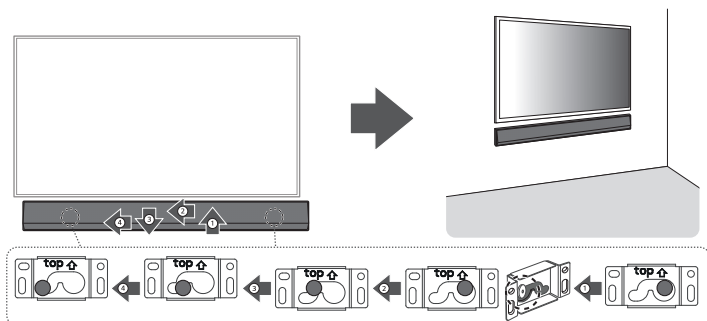

Kako postaviti sidrišta i vijke

(Za ugradnju na betonski zid)

- 1 Izbušite rupe na mjestima za sidrišta svrdlom od \varnothing 6 mm do dubine od 40 mm do 45 mm.

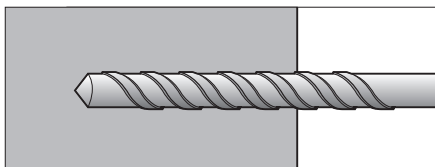

- 2 Očistite izbušene rupe.

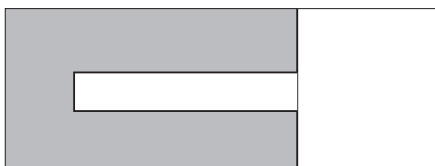

- 3 U rupe umetnite priložena sidrišta za pričvršćivanje zidnog nosača. (Koristite čekić za umetanje sidrišta.)

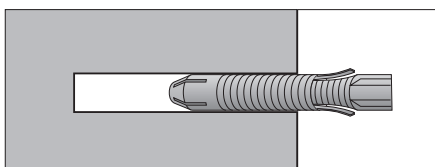

- 4 Gurnite podupirač zidnog nosača blizu zida da odgovara mjestima na kojima su rupe.

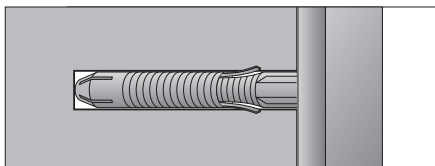

- 5 Pritegnite vijke za pričvršćivanje zidnog nosača na rupe. U tom trenutku vijke zatežite zakretnim momentom od 12 kgf/cm \pm 1.

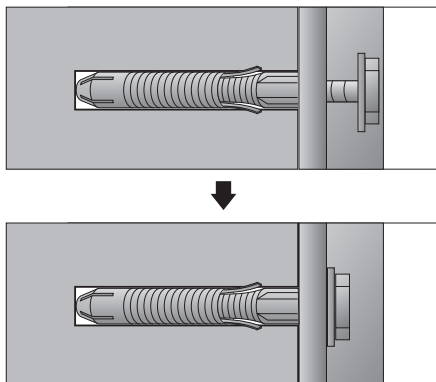

✓ Napomena

- Uređaj tijekom montaže na zid postavljajte pažljivo da ne bi pao.
 - Ne postavljajte ovaj proizvod na zid ako bi mogao biti izložen ulju ili uljnoj maglici. To može oštetiti proizvod i prouzročiti njegov pad.
 - Ovlašteni instalateri trebali bi pažljivo pročitati ovaj priručnik kako bi osigurali pravilnu instalaciju.
 - Ovlašteni instalateri trebali bi dati ovaj priručnik kupcima nakon instalacije i potaknuti ih da ga pročitaju i pohrane na prikladno mjesto za buduću uporabu.
 - Nakon čitanja priručnika za instalaciju, čuvajte ga na prikladnom mjestu za buduću uporabu.
 - Za instalaciju proizvoda obratite se ovlaštenom instalateru kojeg je imenovala trgovina. Instaliranje od strane nekoga tko nije ovlašten instalater izuzetno je opasno i može rezultirati osobnim ozljedama.
 - Nemojte instalirati proizvod na nestabilnom mjestu koje ne može izdržati njegovu težinu. Ako mjestu ugradnje nedostaje dovoljne krutosti, proizvod može pasti i prouzročiti osobne ozljede.
 - Obratite se ovlaštenom instalateru kojeg je imenovala trgovina prije premještanja ili zamjene proizvoda nakon instalacije. Instalacija je tehnički zadatak i mogu se pojaviti sigurnosni problemi ako pojedinac pokuša osobno instalirati ili premjestiti proizvod.
 - Nemojte se kačiti na proizvod i ne izlažite ga jakim udarcima nakon instalacije. To može prouzročiti pad proizvoda i tjelesne ozljede.
-

✓ Napomena

- Kada instalirate proizvod na zid, nemojte vješati strujne vodove ili signalne kabele sa stražnje strane uređaja. To može oštetiti kabele, dovesti do požara, strujnog udara ili kvara na proizvodu.
 - Instalirajte proizvod prema uputama u priručniku za instalaciju. Ako proizvod ne instalirate prema uputama u priručniku za instalaciju, to može uzrokovati ozbiljne ozljede ili oštećenje proizvoda.
 - Za instaliranje ili namještanje visine proizvoda potrebne su najmanje dvije osobe. Pokušaj samostalne instalacije ili namještanja može rezultirati osobnim ozljedama ili oštećenjem proizvoda.
 - Prije instalacije provjerite imate li dostupan zid. Koristite sidrišta i vijke isporučene s proizvodom. Ako koristite sidrišta ili vijke koji nisu originalni, možda neće moći izdržati težinu proizvoda, što čini sigurnosni rizik.
 - Kada bušite u zid za ugradnju, obavezno koristite svrdla i bušilicu određenog promjera. Slijedite upute za dubinu rupe. Bušenje i instaliranje proizvoda na načine koji nisu navedeni u priručniku za instalaciju mogu dovesti do nestabilne ugradnje i potencijalnih sigurnosnih problema.
 - Nemojte brisati proizvod mokrim ručnikom niti koristiti bilo kakvu opremu za grijanje ili ovlaživač zraka ispod mjesta na kojem je proizvod instaliran. Tekuća voda ili para mogu ući u proizvod, a pretjerana toplina može prouzročiti požar, strujni udar ili kvar.
 - Nemojte instalirati proizvod u blizini protupožarne mlaznice ili detektora, mjesta na kojem mogu nastati vibracije ili udarci ili u blizini visokonaponske žice ili izvora napajanja.
 - Prije instalacije izvucite kabel za napajanje proizvoda iz zidne utičnice. Instaliranje proizvoda dok je kabel napajanja priključen može dovesti do strujnog udara ili požara.
 - Proizvod nemojte instalirati golim rukama. Obavezno nosite radne rukavice. Pokušaj instaliranja bez radnih rukavica može prouzročiti tjelesne ozljede.
 - Nemojte naopako postavljati ovaj uređaj. Time se mogu oštetiti dijelovi uređaja ili može doći do ozljede.
 - Nemojte se kačiti o postavljeni uređaj i ne izlažite ga bilo kakvim udarcima.
 - Dobro pričvrstite uređaj na zid kako ne bi otpao. Ako uređaj padne, to može prouzročiti ozljede ili oštećenje proizvoda.
 - Ako je uređaj instaliran na zid, pobrinite se da dijete ne povlači neki od spojenih kablova jer to može prouzročiti pad uređaja.
-

Organiziranje kabela

Na stražnjoj strani ove jedinice nalazi se utor za organiziranje kabela.

Postavite kabele spojene na ovaj uređaj kao što je prikazano u nastavku.

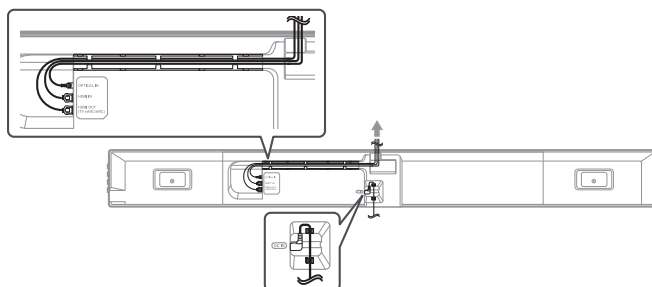

✓ Napomena

- Nakon što dovršite sva povezivanja, možete rasporediti kabele prema potrebi.
 - Preporučujemo uporabu HDMI kabela isporučenog s ovim proizvodom. Ako se koristi drugi HDMI kabel, njegovo raspoređivanje možda neće biti moguće s ovim proizvodom.
-

Sigurnosne mjere predostrožnosti

| Sigurnosne i regulatorne upute



OPREZ: RADI SMANJIVANJA RIZIKA OD STRUJNOG UDARA NE UKLANJAJTE POKLOPAC (ILI STRAŽNJI POKLOPAC) UNUTRA NEMA DIJELOVA KOJE BI KORISNIK MOGAO SERVISIRATI PREPUSTITE SERVISIRANJE KVALIFICIRANIM OSOBAMA.



Simbol munje sa strelicom u jednakokraničnom trokutu predstavlja upozorenje korisniku na postojanje neizoliranih naponskih vodova u kućištu proizvoda koji mogu biti pod naponom i predstavljati opasnost od strujnog udara osobama koje ih dodiruju.



Uskličnik unutar jednakokraničnog trokuta upozorava korisnika na postojanje važnih uputa za rad i održavanje (servisiranje) u dokumentaciji priloženoj uz proizvod.

UPOZORENJE:

- RADI SPRJEČAVANJA POŽARA ILI STRUJNOG UDARA, NE IZLAŽITE OVAJ PROIZVOD KIŠI ILI VLAZI.
- Ne postavljajte ovu opremu u skućenim prostorima kao što su ormari za knjige i slično.

OPREZ:

- U blizini ovog proizvoda ne upotrebljavajte visokonaponske proizvode. (npr. Električna mlatilica) Ovaj proizvod može se pokvariti zbog strujnog udara.
- Na aparat se ne smiju stavljati goruće svijeće ni drugi izvori otvorenog plamena.
- Ne blokirajte ventilacijske otvore. Uređaj instalirajte u skladu s uputama proizvođača. Utori i otvori na kućištu namijenjeni su ventilaciji i osiguravaju pouzdan rad uređaja te ga štite od pregrijavanja. Otvore nikada ne bi trebalo blokirati postavljanjem proizvoda na krevet, kauč, tepih ili druge slične podloge. Uređaj se ne smije stavljati u ugradbene prostore kao što su police za knjige ili ormari, osim u slučaju kad je osigurana kvalitetna ventilacija ili u slučaju kad se to predlaže u priručniku proizvođača.
- Ovaj aparat ne smije biti izložen vodi (kapanje ili prskanje) niti se predmeti napunjeni tekućinom, kao što su vaze, smiju stavljati na aparat.
- Informacije o sigurnosnom označavanju, uključujući identifikaciju proizvoda i jačine napona, potražite na glavnoj naljepnici na dnu ili drugoj površini proizvoda.
- Pripazite da djeca ne stavljaju ruke ili neke predmete u *otvor zvučnika.
 - * otvor zvučnika: Otvor na kutiji zvučnika za izdašne duboke tonove. (kućište)

OPREZ pri rukovanju kablom za napajanje

Utikač za struju je uređaj za isključivanje. U slučaju nužde, utikač za struju mora biti lako dostupan. Provjerite stranicu sa specifikacijama u ovom priručniku za uporabu radi provjere trenutnih zahtjeva.

Nemojte preopterećivati zidne utičnice. Preopterećene zidne utičnice, labave ili oštećene zidne utičnice, produžni kabeli, izlizane ili oštećene naponske žice ili s oštećenom izolacijom su opasne. Bilo koje od ovih stanja može uzrokovati strujni udar ili požar. Povremeno pregledajte kabel vašeg uređaja, i ukoliko izgleda oštećen ili izlizan, iskopčajte ga, prestanite koristiti uređaj, i zamijenite ga odgovarajućim zamjenskim kablom u ovlaštenom servisu.

Kabel za napajanje zaštitite od fizičke ili mehaničke zlouporabe, kao što je uvijanje, prelamanje, stiskanje, zatvaranje vratima ili gaženje. Obratite posebnu pozornost na utikače, zidne utičnice, te na mjesto gdje kabel izlazi iz uređaja.

Za modele koji koriste prilagodnik

Upotrebljavajte samo prilagodnik za izmjeničnu struju isporučen uz ovaj uređaj. Ne upotrebljavajte napajanje drugog uređaja ili proizvođača. Upotreba bilo kojega drugog kabla za napajanje ili samog napajanja može prouzročiti oštećenja na uređaju i poništiti jamstvo.

Za modele koji koriste bateriju

Uređaj je opremljen baterijom ili akumulatorom.

OPREZ: Postoji opasnost od požara ili eksplozije ako se baterija zamijeni s neodgovarajućim tipom.

Za modele koji koriste ugrađenu bateriju

Nemojte skladištiti ili transportirati pod tlakom nižim od 11,6 kPa i na visini iznad 15.000 m.

- ako bateriju zamijenite neodgovarajućom vrstom to može poništiti jamstvo (na primjer, u slučaju nekih vrsta litijskih baterija);
- bacanje baterije u vatru ili stavljanje u vruću pećnicu ili mehaničko drobljenje ili rezanje baterije može rezultirati eksplozijom;
- ostavljanje baterije u okruženju s iznimno visokom temperaturom može rezultirati eksplozijom ili curenjem zapaljive tekućine ili plina; i
- ako je baterija izložena iznimno niskom tlaku zraka to može rezultirati eksplozijom ili curenjem zapaljive tekućine ili plina.

Simboli

~ : Izmjenična struja (AC).

— : Istosmjerna struja (DC).

⊠ : Ovo je oprema klase II.

⏻ : Stanje napajanja u stanju mirovanja.

⏻ : Napajanje je uključeno.

⚡ : Opasan napon.

| Sprječavanje loše uporabe proizvoda

Kako biste spriječili lošu uporabu molimo obvezno pogledajte sadržaj ispod.

Mjere opreza za postavljanje proizvoda

- Nemojte postavljati proizvod na nestabilno mjesto koje vibrira poput police koja se trese ili nagnute površine. Postavite proizvod na čvrstu i ravnu površinu.
 - Inače, proizvod može pasti ili se prevrnuti i uzrokovati ozljedu.
 - Ako proizvod postavite na nestabilnu površinu možda neće raditi ispravno.
- Ako postavljate proizvod na komad namještaja ili policu, pazite da donja prednja strana proizvoda ne prelazi rub. Uvijek koristite komad namještaja ili policu koja odgovara veličini proizvoda.
 - Inače, proizvod može izgubiti ravnotežu i pasti što izaziva ozljedu ili oštećenje proizvoda.
- Postavite proizvod na sigurno mjesto. Inače, dijete može udariti od rub proizvoda i ozlijediti se.
- Postavite proizvod na mjesto bez elektromagnetskih interferencija radi ispravnog rada.
- Ako postavite proizvod na mjesto koje ne ispunjava opće uvjete uporabe moguć je nastanak neočekivanih problema. Dakle, pazite da najprije kontaktirate servisni centar prije postavljanja proizvoda na takvo mjesto.
- Nemojte držati proizvod na mjestu gdje je temperatura previsoka (iznad 40 °C) ili preniska (ispod 5 °C) ili na mjesto s previše vlage.
- Izbjegavajte mjesta izložena izravnom sunčevom svjetlu ili toploti, primjerice u blizini grijalice. Nemojte koristiti niti držati zapaljivi sprej niti zapaljivu supstancu u blizini proizvoda.
 - U protivnom postoji opasnost od požara ili eksplozije.
- Nemojte postavljati proizvod na mjesto s previše vlage, prašine ili čađi.
 - U suprotnom, ovo može izazvati požar ili strujni udar.
- Nemojte postavljati proizvod na uski prostor poput police za knjige koji se ne provjetrava dobro. Nemojte proizvod pokrivati zavjesom ili stolnjakom.
 - To može povećati temperaturu proizvoda uzrokujući kvar ili požar.
- Spojite utikač proizvoda u utičnicu koja je lako dostupna.
 - Kada se dogodi požar ili drugi problem u proizvodu morate biti u mogućnosti brzo ukloniti priključak za napajanje.
- Ne spajajte više proizvoda na jednu utičnicu u isto vrijeme.
 - U suprotnom, može doći do pregrijavanja, što može dovesti do požara.

Mjere opreza za uporabu proizvoda

- Nemojte podizati opremu niti ju pomicati dok radi.
 - U suprotnom, ovo može izazvati kvar.
- Kada pomičete proizvod, izvucite kabel za napajanje i sve kabele povezane s proizvodom.
 - U suprotnom, ovo može izazvati požar ili strujni udar.
- Prestanite koristiti proizvod odmah ako primijetite dim ili čudan miris. U ovom slučaju odmah isključite napajanje, odspojite napojni priključak i kontaktirajte servisni centar.
 - Korištenje proizvoda u takvim uvjetima može dovesti do požara ili strujnog udara.
- Nemojte umetati metalne predmete poput kovanica i šnala ili zapaljivih predmeta poput papira i šibica u proizvod. Pripazite da to ne rade ni djeca.
 - U suprotnom, ovo može izazvati kvar.
- Ako se strana supstanca umetne u proizvod, odspojite napojni priključak i kontaktirajte servisni centar.
- Nemojte stavljati teške predmete na vrh proizvoda.
 - Inače, može se prevrnuti ili pasti, uzrokujući ozljedu.
- Pazite da se dijete ne vješa na proizvod ili ne staje na njega.
 - Inače, proizvod se može prevrnuti ili pasti, uzrokujući ozljedu. Pripazite da to ne rade ni djeca.
- Uklonite priključak za napajanje tijekom grmljavinskih oluja.
 - U suprotnom, ovo može izazvati požar.
- Nemojte postavljati posude s tekućinom poput vaza, lonaca, kozmetike ili lijekova na vrh proizvoda.
 - Inače, to može dovesti do požara, strujnog udara ili ozljede zbog njegovog pada itd.
- Pazite da napojni priključak povežete čvrsto. Nemojte koristiti napon osim nazivnog napona naznačenog na proizvodu.
 - Nesigurno povezivanje može dovesti do požara.
- Nemojte umetati provodnik, poput štapića, u žlijeb na drugoj strani proizvoda dok je napojni priključak povezan na izlaz. Nemojte dodirivati napojni priključak odmah nakon njegovog odspajanja iz izlaza.
 - U suprotnom, ovo može izazvati strujni udar.
- Napojni priključak držite suhim rukama.
 - U suprotnom, ovo može izazvati strujni udar.
- Nemojte pomicati niti gurati proizvod dok držite kabel poput napojnog kabela.
 - Kabel može da se ošteti i uzrokuje kvar ili izazove požar ili strujni udar.
- Kada uklanjate kabel priključen u proizvod pazite da držite konektor na kraju kabela. Nemojte držati vod kabela.
 - Inače, to može izazvati ozljedu ili proizvod može pasti i uzrokovati kvar.
- Nemojte držati proizvod na mjestu izloženom toploti, primjerice u blizini grijalice.
 - U suprotnom, ovo može izazvati požar ili loš rad.
- Nemojte demontirati, popravljati niti mijenjati proizvod.
 - Inače, to može uzrokovati kvar koji može dovesti do požara, strujnog udara ili ozljede.
- Plastične omote držite dalje od male djece.
 - Inače, plastični omot može udaviti malo dijete.
- Nemojte ispuštati predmete na proizvod niti primjenjivati udar. Držite proizvod dalje od mjesta s teškim vibracijama ili magnetima.
- Nemojte oštećivati, mijenjati, savijati niti grijati napojni kabel.
 - Inače se napojni kabel može oštetiti što može dovesti do požara ili strujnog udara.

- Kada nećete dulje vremena koristiti proizvod, tj. niste doma dulje vremena, isključite utikač iz napojne utičnice.
 - Ako se prašina nakupi može uzrokovati zagrijavanje što dovodi do strujnog udara ili požara zbog kratkog spoja.
- Ne bacajte stare baterije zajedno s kućnim otpadom. Bacite ih odvojeno.
 - U protivnom postoji opasnost od požara ili eksplozije.
- U blizini ovog proizvoda ne upotrebljavajte visokonaponske proizvode. (primjerice Električna mlatilica)
 - Ovaj proizvod može se pokvariti zbog strujnog udara.
- Nemojte dodirivati napojni priključak odmah nakon njegovog odspajanja iz izlaza.
 - U suprotnom, ovo može izazvati strujni udar.
- Povežite napojni priključak na uzemljenu utičnicu ili produžni kabel. (Ovo se ne odnosi na proizvode bez uzemljenja).
 - U suprotnom, ovo može izazvati kvar ili strujni udar zbog kratkog spoja.
- U slučaju proizvoda s otvorom za provjetranje, držanje proizvoda uključenog dulje vrijeme može uzrokovati zagrijavanje otvora. Nemojte dodirivati otvor kada je vruć. Toplota nije mana proizvoda i ne uzrokuje loš rad. Dakle, možete bez brige koristiti proizvod.
- Nemojte oštećivati napojni kabel, AC prilagodnik ili priključak za napajanje. Nemojte stavljati teške predmete na vrh napojnog kabela ili AC prilagodnika.
 - U suprotnom, ovo može izazvati požar ili strujni udar.
- Ako na iglama priključka za napajanje, AC prilagodniku ili napojnom izlazu pronađete prljavštinu, prašinu itd. očistite to do kraja.
 - U suprotnom, ovo može izazvati požar.
- U slučaju proizvoda s napojnim kabelom ili AC prilagodnikom, koristite samo izvorne kabele za napajanje i AC prilagodnike koje daje LG Electronics.
 - U suprotnom, ovo može izazvati požar ili strujni udar.
- Ako koristite slušalice nemojte pojačavati ton previše glasno niti ih koristiti dulje vremensko razdoblje. [Ovo se odnosi samo na modele koji podržavaju slušalice]
 - Inače, to može negativno utjecati na vašu sposobnost slušanja.
- Softver ovog proizvoda može se ažurirati s **aplikacijom LG Soundbar**. Nemojte isključivati napajanje proizvoda dok ažurirate softver. Kad je ažuriranje završeno, napajanje proizvoda se gasi automatski.
 - Ako isključite napajanje proizvoda dok se softver ažurira, to može uzrokovati loš rad proizvoda.

Sljedeće se odnosi samo na modele s daljinskim upravljačem

- Nemojte dopustiti djeci da se igraju s daljinskim upravljačem. Daljinski upravljač držite dalje od male djece.
- Nemojte dopustiti djeci da daljinski upravljač stavljaju u usta. Pazite da djeca ne progutaju poklopac ili bateriju daljinskog upravljača. Ako dijete proguta nešto od toga odmah se javite liječniku.
- Pazite da djeca ne stanu na poklopac daljinskog upravljača i ne ozlijede se.
- Uklonite prepreke između proizvoda i daljinskog upravljača radi lakog rada daljinskog upravljača.

Sljedeće se odnosi samo na modele koji koriste optičke diskove

- Nemojte umetati ruke u pogon diska ili ga silom izvlačiti.
- Pazite da djeca ne umeću ruke u pogon diska.

Sljedeće se odnosi samo na modele kod kojih je moguće gledati video zapis

- Suzdržite se od gledanja 3D video zapisa ako se niste dovoljno naspavali ili ste pili alkohol.
 - Neki 3D video zapisi mogu iznenaditi ili uzbuditi ljude.
- Ako vam se dogodi bilo koji od ovih simptoma dok gledate video zapis odmah prekinite s gledanjem i odmorite se.
 - Ako se bilo koji od ovih simptoma nastavi, posavjetujte se s liječnikom. Vrtoglavica, osjećaj pečenja u očima i na licu, nesvjesni pokreti, grč, pomućena svijest, zbunjenost, dezorijentiranost, mučnina.
- Može vam se dogoditi napad kada gledate neke slike na video zapisu ili u igri ili video zapis s određenim uzorkom ili svjetla koja trepere. Ako bilo tko iz vaše obitelji ima povijest epilepsije ili napada konzultirajte liječnika prije gledanja.
- Kada gledate 3D video zapis, iz okoliša uklonite predmete koji su lomljivi ili mogu uzrokovati ozljedu.
 - Ako pomislite da je 3D stvaran ili s iznenađenjem pomaknete svoje tijelo, vi ili vaši bližnji koji se nalaze tu možete/ mogu se ozlijediti ili možete/ mogu oštetiti predmete u svojoj blizini.

Mjere opreza za čišćenje proizvoda





- Nemojte prskati vodu izravno na proizvod kad ga čistite.
 - U suprotnom, ovo može izazvati požar ili strujni udar.
- Kada čistite proizvod pazite da najprije izvučete napojni kabel i obrišete površinu proizvoda lagano suhom krpom. Nemojte koristiti kemikalije ili deterdžente kada čistite proizvod. Oni mogu uništiti površinu proizvoda ili oguliti boju s njega (benzen, alkohol itd.).



Prije prijavljivanja kvara na proizvodu

Otklanjanje poteškoća

Ako tijekom uporabe proizvoda naiđete na sljedeće probleme, izvršite nekoliko provjera jer se možda ne radi o kvarovima.

Opće pogreške

Problem	Rješenje
Proizvod ne radi ispravno.	<ul style="list-style-type: none">• Iskopčajte kabele za napajanje i sve vanjske uređaje kao što su televizor, niskofrekvencijski zvučnik ili pojačalo iz proizvoda, a zatim ih ponovno prikopčajte.• Nakon resetiranja proizvoda, ponovno povežite pametni telefon i Wi-Fi. (→ Vidjeti „Povezivanje s pametnim telefonom putem Wi-Fi veze” na stranici 16.) (Obratite pažnju na to da se prethodne postavke mogu izgubiti.)
Napajanje se ne uključuje	<ul style="list-style-type: none">• Je li kabel za napajanje ispravno utaknut u utičnicu?<ul style="list-style-type: none">- Utičač za struju ispravno utaknite u utičnicu.
Nema zvuka	<ul style="list-style-type: none">• Je li glasnoća postavljena na minimum?<ul style="list-style-type: none">- Pritisnite gumb za Glasnoću   na daljinskom upravljaču da biste pojačali glasnoću.- Ako koristite vanjski uređaj kao što je upravljačka kutija za televizor, prijenosni uređaj, ili Bluetooth uređaj, prilagodite glasnoću vanjskog uređaja.• Je li aktivirana funkcija isključivanja zvuka?<ul style="list-style-type: none">- Ako se na zaslonu statusa pojavi „MUTE”, funkcija isključivanja zvuka je uključena. Pritisnite gumb za Isključivanje zvuka  da biste uključili zvuk.• Je li odabrana ispravna funkcija proizvoda prema spojenom vanjskom uređaju?<ul style="list-style-type: none">- Pritisnite Funkcijski  gumb kako biste provjerili jeste li odabrali ispravnu funkciju.
Niskofrekvencijski zvučnik ne proizvodi zvuk	<ul style="list-style-type: none">• Je li proizvod pravilno spojen na bežični niskofrekvencijski zvučnik?<ul style="list-style-type: none">- Ako LED svjetlo na stražnjoj strani bežičnog niskofrekvencijskog zvučnika treperi zeleno ili svijetli crveno, to znači da nije spojen. Ako je veza uspostavljena, pojavit će se zeleno svjetlo. Ponovno spojite proizvod na bežični niskofrekvencijski zvučnik. (→ Vidjeti odjeljak „Spajanje proizvoda” na stranici 6.)

<p>Daljinski upravljač ne radi ispravno</p>	<ul style="list-style-type: none"> • Kad koristite daljinski upravljač, usmjerite ga ka prednjoj strani proizvoda. • Upotrijebite daljinski upravljač u radijusu od 7 m od proizvoda. • Po potrebi zamijenite baterije novim.
<p>Funkcija Automatskog napajanja ne radi</p>	<ul style="list-style-type: none"> • Provjerite vezu s vanjskim uređajima (npr. upravljačka kutija za televizor, prijenosni uređaj, Bluetooth uređaj).
<p>LG Sound Sync ne radi</p>	<ul style="list-style-type: none"> • Provjerite podržava li vaš televizor LG Sound Sync. • Provjerite je li televizor pravilno povezan s proizvodom optičkim kabelom. <ul style="list-style-type: none"> - Pritisnite gumb Postavke na daljinskom upravljaču televizora da biste provjerili je li funkcija uključena u [LG Sound Sync].
<p>Glasnoća proizvoda je niska</p>	<ul style="list-style-type: none"> • Provjerite sljedeće i u skladu s tim promijenite postavke. <ul style="list-style-type: none"> - Pokrenite aplikaciju LG Soundbar, dodirnite gumb Postavke  na prvom zaslonu, i promijenite [DRC] funkciju u [Isključeno] u izborniku [Sound Settings]. - Kada je proizvod spojen na televizor, pritisnite gumb Postavke na daljinskom upravljaču televizora, odaberite izbornik [Zvučnik], i promijenite postavku [Digitalni zvučni izlaz] sa [PCM] na [AUTOMATSKO] ili [TOK BITOVA]. - Ako je proizvod povezan s uređajem za reprodukciju, kao što je DVD reproduktor ili Blu-ray reproduktor, idite na izbornik Postavke povezanog uređaja. Promijenite postavku [Digitalni zvučni izlaz] sa [PCM] na [PRIMARNI PROLAZ SIGNALA] ili [TOK BITOVA]. Postavite [DRC] povezanog uređaja na [ISKLJUČENO]. - Ako je na proizvodu uključen Noćni način rada, isključite ga pritiskom na gumb Postavke  i Lijevo/Desno a zatim Gore/Dolje.
<p>Proizvod ne prepoznaje USB uređaj za pohranu</p>	<ul style="list-style-type: none"> • Proizvod možda ne podržava format datoteke USB uređaja za pohranu. Formatirajte USB uređaj za pohranu i ponovno ga povežite. Pri formatiranju pogledajte formate USB uređaja za pohranu koje podržava proizvod i odaberite odgovarajući format datoteke. (→ Vidjeti odjeljak „Povezivanje s USB uređajem za pohranu“ na stranici 45.)
<p>Bluetooth uređaj nije moguće upariti</p>	<ul style="list-style-type: none"> • Pritisnite gumb Postavke na Bluetooth uređaju i provjerite da li je omogućena Bluetooth funkcija. Ako je Bluetooth omogućen, isključite ga i uključite, a zatim pokušajte ponovno. • Uklonite bilo kakve prepreke između proizvoda i Bluetooth uređaja. • Bluetooth uparivanje (povezivanje) možda neće raditi ispravno ovisno o vrsti Bluetooth uređaja ili okolnom okruženju.

Pogreške mrežne veze

Problem	Rješenje
Proizvod se ne može povezati s aplikacijom LG Soundbar	<ul style="list-style-type: none">• Veza možda neće biti dobra kada je ometaju drugi električni uređaji koji koriste radio valove, poput mikrovalnih pećnica i medicinske opreme. Instalirajte proizvod na udaljenosti od 1 m od ostalih kućanskih aparata.• Isključite bežični usmjerivač i ponovno ga uključite.• Provjerite je li Wi-Fi funkcija pametnog telefona uključena. Status Wi-Fi veze možete provjeriti u postavkama pametnog telefona• Provjerite nalaze li se proizvod i pametni telefon na istoj Wi-Fi mreži.

**Proizvod se ne
povezuje s Wi-Fi
mrežom**

- Jeste li isključili bežični usmjerivač i ponovno ga uključili?
 - Isključite proizvod, a zatim ga ponovno uključite.
 - Jeste li instalirali novi bežični usmjerivač?
 - Morat ćete ponovno konfigurirati mrežne postavke proizvoda. (→ Vidjeti odjeljak „Povezivanje s pametnim telefonom putem Wi-Fi veze“ na stranici 16.)
 - Jeste li promijenili postavke bežičnog usmjerivača?
 - Ako lozinka usmjerivača sadrži neke posebne znakove (kao što su ` ' " + / \ ; - _ ^ & () < >) ili emotikone, komplet zvučnika možda neće biti povezan. Preporuča se postaviti lozinku koristeći kombinaciju engleskih slova i brojeva.
 - Preporuča se postaviti vrstu sigurnosti bežičnog usmjerivača na WPA2.
 - Isključite usmjerivač i uključite ga nakon 10 sekundi. Zatim se pokušajte povezati nakon oporavka mreže.
 - Promjena bežičnog kanala na vašem usmjerivaču može pomoći u smanjenju bežičnih smetnji. (Evo kako promijeniti bežični kanal najčešćih usmjerivača. Točne pojedinosti potražite u priručniku s uputama za usmjerivač.)
 - ① Unesite IP adresu na svom pametnom telefonu, osobnom računalu ili MAC-u ili koristite CD s čarobnjakom za postavljanje da se prijavite na stranicu za postavljanje usmjerivača. To se može učiniti samo kada je usmjerivač povezan s mrežom putem bežične mreže ili Ethernet kabela.
 - ② Pronađite stranicu bežičnih postavki i promijenite bežični kanal vaše 2,4 GHz / 5 GHz mreže. Ako je kanal „Automatski“ omogućen, onemogućite ga i postavite određeni kanal.
 - Ako je kanal usmjerivača 2,4 GHz, 6 ch / 11 ch
 - Ako je kanal usmjerivača 5 GHz, 48 ch / 149 ch
 - ③ Spremite postavke i ponovno pokrenite bežični usmjerivač.
 - Uklonite kabel za napajanje iz usmjerivača, pričekajte 5 sekundi i ponovno spojite kabel za napajanje. Kada se usmjerivač potpuno uključi, pokušajte ga ponovno spojiti.
-





Pogreške aplikacija

Problem	Rješenje
Aplikacija ne radi ispravno	<ul style="list-style-type: none">• Da li se prilikom pokretanja aplikacije pojavljuje pogreška?<ul style="list-style-type: none">- Provjerite je li napajanje uređaja uključeno.- Provjerite podržava li aplikacija koju želite pokrenuti operativni sustav vašeg pametnog telefona. Možete posjetiti web-mjesto proizvođača aplikacije da biste potvrdili podržane operativne sustave.- Provjerite imate li najnoviju verziju aplikacije. Potražite aplikaciju u Google Play ili App Store trgovini i provjerite pojavljuje li se gumb za Ažuriranje pored nje. Ako nemate najnoviju verziju, dodirnite gumb za Ažuriranje.• Ako pogreška još nije riješena, pokušajte se povezati pomoću drugog pametnog telefona s instaliranom aplikacijom LG Soundbar.

Problemi s bežičnom vezom



Problem	Rješenje
Pojavljaju se radio smetnje	<ul style="list-style-type: none">• Instalirajte proizvod i bežični niskofrekvencijski zvučnik što bliže jedan drugome.• Proizvod nemojte instalirati na metalni namještaj.• Bežična komunikacija možda neće raditi ispravno u područjima sa slabim signalom.
Bluetooth veza uzrokuje smetnje u radu ili stvara šumove	<ul style="list-style-type: none">• Čujete li šum ili imate smetnje u radu tijekom upotrebe Bluetooth veze?<ul style="list-style-type: none">- Ne dopustite da bilo koji dio vašeg tijela dodiruje primopredajnik Bluetooth uređaja ili proizvoda.- Nemojte instalirati Bluetooth uređaj na zid ili na zabačenom mjestu.- Uklonite bilo kakve prepreke između proizvoda i Bluetooth uređaja.- Instalirajte Bluetooth uređaj u blizini proizvoda.• Kada je Bluetooth uređaj predaleko od proizvoda, Bluetooth se može isključiti ili se mogu desiti smetnje u radu.<ul style="list-style-type: none">- Instalirajte Bluetooth uređaj na udaljenosti od 1 m od uređaja koji koriste istu frekvenciju kao i proizvod, poput bežičnih usmjerivača, medicinske opreme i mikrovalnih pećnica.

Isključivanje pokaznog načina rada

Problem	Rješenje
Daljinski upravljač ne radi	<ul style="list-style-type: none">• Ostaje li tekst na zaslonu statusa nepromijenjen, čak i ako nekoliko puta pritisnete Funkcijski  gumb?• Da li na zaslonu statusa vidite samo tekst „DEMO“?<ul style="list-style-type: none">- Na proizvodu se može aktivirati pokazni način rada. Iskopčajte kabel za napajanje proizvoda i ponovno ga priključite.- Ako daljinski upravljač i dalje ne radi, pritisnite gumb za Glasnoću   na proizvodu da biste razinu glasnoće postavili na 2, a zatim pritisnite i zadržite Funkcijski  gumb oko 5 sekundi. Ako se trenutno odabrana funkcija pojavi na zaslonu statusa, to znači da je pokazni način rada isključen.

Dodatak

Specifikacije

Općenito	
Potrošnja energije	Pogledajte glavnu oznaku. Stanje mirovanja na mreži: 2,0 W
AC adapter	<ul style="list-style-type: none">• Proizvođač: LG Electronics Inc.• Broj upisa u trgovački registar: 107-86-14075• Adresa: LG Twin Towers, 128 Yeoui-daero, Yeongdeungpogu, Seoul, 07336, Korea• Model: MS-Z2610R230-065E0-P, MOSO POWER SUPPLY TECHNOLOGY CO., LTD.• Ulaz: 100 - 240 V ~ 50/60 Hz• Izlaz: 23,0 V  2,61 A• Izlazna snaga: 60,03 W• Prosječna učinkovitost pod opterećenjem: 88,0 %• Učinkovitost pri niskom opterećenju (10 %): 88,0 %• Potrošnja energije u stanju bez opterećenja: 0,21 W
Dimenzije (Š x V x D)	Otprilike 1446,0 mm x 150,0 mm x 32,5 mm (uključujući i postolje)
Raspon radne temperature	5 °C - 40 °C
Raspon radne vlažnosti	5 % - 80 % RH
Napajanje sabirnice (USB)	5 V  500 mA
Dostupna frekvencija uzorkovanja digitalnog audio ulaza	32 kHz, 44,1 kHz, 48 kHz, 88,2 kHz, 96 kHz, 176,4 kHz, 192 kHz
Dostupan format digitalnog audio ulaza	Dolby Digital, Dobby Digital Plus, Dolby TrueHD, Dolby Atmos, DTS Digital Surround, DTS-HD HRA, DTS-HD MA, DTS:X, PCM

Ulaz/Izlaz	
OPTICAL IN	3,0 V (p-p), (priključak za optičku audio vezu) × 1
HDMI™ IN	19 priključnih štapića (Tip A, HDMI™ priključak za povezivanje) × 1
HDMI™ ► TV (eARC / ARC)	19 priključnih štapića (Tip A, HDMI™ priključak za povezivanje) × 1 4K rezolucija podržana je za 4K izvore putem HDCP 2.3 (4K pri 120 Hz (YCbCr 4:2:0) je podržan).

Pojačalo (RMS izlaz)	
Ukupno	420 W RMS
Prednji	80 W RMS×2 (Impedancija: 4 Ω, THD 10 %)
Središnji	40 W RMS (Impedancija: 4 Ω, THD 10 %)
Niskofrekvencijski zvučnik	220 W RMS (Impedancija: 3 Ω, THD 10 %)

Bežični niskofrekvencijski zvučnik	
Energetski zahtjevi	Pogledajte glavnu oznaku na bežičnom niskofrekvencijskom zvučniku.
Potrošnja energije	Pogledajte glavnu oznaku na bežičnom niskofrekvencijskom zvučniku.
Tip	1 jednosmjerni zvučnik
Impedancija	3 Ω
Nazivna snaga	220 W RMS
Maks. snaga	440 W RMS
Dimenzije (Š x V x D)	Približno 180,0 mm x 394,0 mm x 290,0 mm (uključujući i postolje)

Sustav	
Bežični LAN (internetska antena)	Kompatibilno s 802.11a/b/g/n Wi-Fi mrežom

Stražnji zvučnici (SPT8-S, Prodaje se zasebno)

Bežični prijammik (Dolazi uz stražnji zvučnik)	
Energetski zahtjevi	Pogledajte glavnu naljepnicu na stražnjem zvučniku.
Potrošnja energije	Pogledajte glavnu naljepnicu na stražnjem zvučniku.
Stražnja snaga	50 W RMS×2 (Impedancija: 4 Ω, THD 10 %)
Raspon radne temperature	5 °C - 40 °C
Raspon radne vlažnosti	5 % - 80 % RH

Stražnji zvučnici (Svaki)	
Tip	1 jednosmjerni zvučnik
Impedancija	4 Ω
Nazivna snaga	50 W RMS
Maks. snaga	100 W RMS
Dimenzije (Š x V x D)	Približno 100,0 mm x 176,5 mm x 120,0 mm (uključujući i postolje)

- Izvedba i specifikacije podložni su promjenama bez prethodne najave.

| Registrirani zaštitni znakovi i licence

Svi zaštitni znakovi i nazivi pripadaju njihovim vlasnicima.



Dolby, Dolby Vision, Dolby Atmos i dvostruki-D symbol registrirani su zaštitni znakovi tvrtke Dolby Laboratories Licensing Corporation. Proizvedeno pod licencom Dolby Laboratories. Povjerljivi neobjavljeni radovi. Autorska prava © 2012–2021 Dolby Laboratories. Sva prava zadržana.



Zaštitna riječ i logotipi **Bluetooth**® registrirani su zaštitni znakovi u vlasništvu tvrtke **Bluetooth** SIG, Inc. i svaka upotreba takvih znakova od strane tvrtke LG Electronics u skladu je s licencom.

Ostali zaštitni znakovi i nazivi pripadaju njihovim vlasnicima.



Pojmovi HDMI, HDMI High-Definition Multimedia Interface, HDMI Trade Dress i HDMI logotipi su zaštitni znakovi ili registrirani zaštitni znakovi HDMI Licensing Administrator, Inc.





Za DTS patente pogledajte <http://patents.dts.com>. Proizvedeno prema licenci DTS, Inc. ili DTS Licensing Limited. Logotipi DTS, DTS:X, i DTS:X registrirani su zaštitni znakovi ili zaštitni znakovi tvrtke DTS, Inc. u Sjedinjenim Državama i drugim zemljama. © 2023 DTS, Inc. SVA PRAVA PRIDRŽANA.

Ono što trebate znati o mrežnim uslugama

Za sve informacije, podatke, dokumente, korespondenciju, preuzimanja, datoteke, tekst, slike, fotografije, grafike, videozapise, web emisije, publikacije, alate, resurse, softver, kôd, programe, aplete, male programe, aplikacije, proizvode i bilo koji drugi sadržaj („Sadržaj”) i usluge i ponude („Usluge”) koje omogućuje treća strana odgovoran je isključivo davatelj usluga koji ih proizvodi.

Zadržavanje, uklanjanje ili suspenzija bilo kojeg ili svih ovih Sadržaja i Usluga nisu ograničeni, a opseg upotrebe i pristupa Sadržaju i Uslugama koje putem proizvoda tvrtke LG Electronics omogućuju davatelji usluga mogu se promijeniti u bilo kojem trenutku bez prethodne najave.

Ako imate bilo kakvih zahtjeva ili problema u vezi sa Sadržajem i Uslugama, najnovije informacije možete potražiti na web-mjestu davatelja usluga. Tvrtka LG Electronics nije odgovorna za potrošačke usluge povezane sa Sadržajem i Uslugama i ne preuzima nikakve obveze. Odgovarajući davatelji sadržaja i usluga trebaju izravno odgovoriti na sva pitanja ili zahtjeve u vezi sa Sadržajem i Uslugama.

Jasno je da tvrtka LG Electronics nije odgovorna za bilo koji Sadržaj ili Usluge, niti bilo kakvu promjenu, uklanjanje ili suspenziju svakog Sadržaja ili Usluge i ne potvrđuje niti jamči upotrebu ili pristup takvom Sadržaju ili Uslugama.

Obavijest s informacijama o softveru s otvorenim izvornim kodom

Za dobivanje izvornog koda prema licencama GPL, LGPL, MPL i drugim licencama otvorenog koda koje imaju obvezu otkriti izvorni kod koji se nalazi u ovom proizvodu i za pristup svim navedenim uvjetima licenciranja, obavijestima o autorskim pravima i drugim relevantnim dokumentima posjetite <https://opensource.lge.com>.

LG Electronics vam nudi i mogućnost dostave izvornog koda na CD ROM-u uz određenu naknadu troškova za medij, dostavu i obradu narudžbe. Pišite nam na opensource@lge.com.

Ova je ponuda valjana za svakoga tko te podatke primi u razdoblju od tri godine nakon naše posljednje isporuke ovog proizvoda.

| Rukovanje proizvodom

Prilikom otpreme proizvoda

Sačuvajte originalnu ambalažu i materijal za pakiranje. Ako proizvod morate transportirati, najbolje ćete ga zaštititi ako ga zapakirate onako kako je bio originalno tvornički zapakiran.

Održavanje vanjskih površina čistima

- U blizini proizvoda ne upotrebljavajte zapaljive tekućine, kao što je insekticid u raspršivaču.
- Brisanje uz primjenu jakog pritiska može oštetiti površinu.
- Ne ostavljajte gumene ili plastične proizvode dulje vrijeme u dodiru s proizvodom.

Čišćenje proizvoda

Za čišćenje proizvoda rabite meku i suhu krpu. Ako je površina izrazito prljava, upotrijebite meku krpu lagano navlaženu blagom otopinom deterdženta. Ne upotrebljavajte jaka otapala kao što su alkohol, benzin ili razrjeđivač, jer biste tako mogli oštetiti površinu proizvoda.

