

HASZNÁLATI ÚTMUTATÓ

Vezeték nélküli hangsugárzó

Kérjük, a készülék használatba vétele előtt alaposan olvassa el és a későbbi használat céljából őrizze meg ezt a kézikönyvet.

Modell

SN5 (SN5, SPN5B-W)

SN5 (SN5, SPN5BM-W)

Biztonsági előírások



VIGYÁZAT: AZ ÁRAMÜTÉS VESZÉLYÉNEK MEGELŐZÉSE ÉRDEKÉBEN NE TÁVOLÍTSA EL A KÉSZÜLÉK FEDELÉT (ÉS HÁTOLDALÁT) A KÉSZÜLÉKEN BELÜL NINCSENEK A FELHASZNÁLÓ ÁLTAL JAVÍTHATÓ ALKATRÉSZEK. BÍZZA A JAVÍTÁST KÉPESÍTETT SZERVIZSAKEMBERRE.



Ez a nyílhegyszimbólummal jelölt, egyenlő oldalú háromszögben elhelyezett villám arra figyelmezteti a felhasználót, hogy a készüléken belül szigetelés nélküli, veszélyes feszültség van jelen, amelynek mértéke emberre ártalmas lehet, áramütést okozhat.



Az egyenlő oldalú háromszögben elhelyezett felkiáltójel fontos kezelési és karbantartási (javítási) utasításokra figyelmezteti a felhasználót a készülékhez tartozó dokumentációban.

FIGYELEM: A TŰZ ÉS ÁRAMÜTÉS ELKERÜLÉSE ÉRDEKÉBEN A KÉSZÜLÉKET NE ÉRJE ESŐ ÉS NEDVESSÉG.

FIGYELEM: Ne tegye a berendezést zárt helyre, például könyvszekrénybe vagy más hasonló bútordarabba.

VIGYÁZAT! A készülék környezetében ne használjon nagyfeszültségű eszközöket (pl. elektromos légycsapót). A nagyfeszültségű szikra hibás működést okozhat.

VIGYÁZAT! A készüléket ne érje (csöpögő vagy fröccsenő) víz, eső, nedvesség, továbbá ne helyezzen a készülékre vízzel töltött tárgyakat, például vázát.

VIGYÁZAT! Ne takarja le a szellőzőnyílásokat! A telepítést a gyártó előírásainak megfelelően végezze. A készülék réseit és nyílásait a szellőzést és a készülék megbízható működését szolgálják, valamint a túlmelegedés ellen védik a készüléket. A nyílásokat ne takarja el úgy, hogy a készüléket ágyra, heverőre, szőnyegre vagy más hasonló felületre teszi. A készüléket ne helyezze el zárt helyen, pl. könyvespolcon vagy szekrényben, hacsak a jó szellőzés nem biztosított, vagy a gyártó elő nem írja.

VIGYÁZAT! Ne helyezzen a készülékre nyílt lánggal égő tárgyat, pl. égő gyertyát.

MEGJEGYZÉS: A biztonsági megjelölés információi, beleértve a termékazonosítót és a névleges teljesítményt is, a termék alján vagy egyéb felületén levő fő címkén található.

Tápkábelre vonatkozó ÓVINTÉZKEDÉSEK

A tápcsatlakozó az áramellátást leválasztó eszköz. Vészhelyzet esetén a tápcsatlakozónak elérhetőnek kell lennie.

Ellenőrizze a kézikönyvében a specifikációkra vonatkozó oldalt, ellenőrizze az áramerősség követelményeket.

Ne terhelje túl a fali csatlakozókat. A fali csatlakozókat túlterhelése, a meglazult vagy sérült fali csatlakozó, hosszabbító, a kopott tápkábelek, a sérült vagy repedezett vezeték veszélyes. Bármelyik ilyen állapot áramütést vagy tüzet okozhat. Rendszeresen ellenőrizze az eszközeinek kábelét, amennyiben sérült, húzza ki, hagyja abba az eszköze használatát, és cserélje ki a kábelt az ügyfélszolgálat által jóváhagyott kábelre. Ne tegye ki a tápkábelt fizikai vagy mechanikai sérülésnek, ne tekerje meg, ne hajlítsa meg, ne szorítsa ajtóhoz, és ne lépjen rá. Fordítson fokozott figyelmet a csatlakozókra, fali csatlakozókra és azokra a pontokra, ahol a kábel az eszközhöz csatlakozik.

VIGYÁZAT: Ügyeljen arra, hogy gyermekek ne tegyék a kezüket vagy tárgyukat a *hangszóró mélyedésbe.

* hangszóró mélyedés : Nyílás a hangszóró dobozán (házán) a bőséges basszus számára

VIGYÁZAT! Csak a készülékkel szállított hálózati adaptert használja. Ne használja más készülék vagy más gyártó hálózati adapterét. Bármilyen más hálózati kábel vagy tápegység használata esetén a készülék megrongálódhat, és a garancia megszűnhet.

Jelek

~	Váltóáramot jelent (AC).
≡	Egyenáramot jelent (DC).
⊞	II. osztályú berendezést jelent.
⏻	Készenléti módot jelent.
I	Jelentése „BE” (tápfeszültség).
⚡	Veszélyes feszültséget jelent.

Információk a nyílt forráskódú szoftverrel kapcsolatban

A termékben található GPL, LGPL, MPL és más nyílt forráskódú licenck kódjainak beszerzése érdekében látogasson el a <http://opensource.lge.com> webhelyre.

A forráskód mellett minden hivatkozott licencc feltétel, jótállási nyilatkozat és szerzői jogi közlemény letölthető.

Az LG Electronics a vonatkozó költségeknek megfelelő összegért (az adathordozó, a szállítás és a kezelés költségei) CD-ROM-on is biztosítani tudja Önnek a nyílt forráskódot, ha írásos kérelmet küld az opensource@lge.com e-mail-címre.

Ez az ajánlat a termék utolsó kiszállításának idejétől számított három évig érvényes. Ez az ajánlat mindenki számára érvényes, akihez eljut ez az információ.

Tartalomjegyzék

1 Az első lépések

- 2 Biztonsági előírások
- 6 Bevezetés
- 7 Előlap
- 8 Hátlap
- 9 Távvezérlő
- 12 A hangszórók helyzete
- 13 A hangfal üzembe helyezése
- 14 A főegység falra szerelése

2 Csatlakoztatás

- 16 A kábelek elrendezése (Opcionális)
- 16 Az AC adapter csatlakoztatása
- 17 A vezeték nélküli mélynyomó csatlakoztatása
- 19 Csatlakoztatás a TV-készülékhez
 - 19 – Optikai kábel használata
 - 19 – LG Sound Sync
 - 21 – HDMI-kábel használata
 - 21 – ARC (Audio Return Channel, visszirányú hangcsatorna) funkció
 - 21 – Mi a SIMPLINK?
- 22 – További információk a HDMI-vel kapcsolatban
- 23 További csatlakoztatások
 - 23 – HDMI-csatlakoztatás
 - 24 – OPTICAL IN csatlakoztatás
 - 24 – USB kapcsolat
 - 24 – Kompatibilis USB eszközök
 - 25 – Az USB eszközökkel kapcsolatos követelmények
 - 25 – Lejátszható fájlok

3 Használat

- 27 Használat alapszinten
- 27 – Az USB használata
- 28 Egyéb műveletek
- 28 – A TV távvezérlőjének használata
- 29 – AUTO POWER Be/Ki
- 30 – Automatikus funkcióváltás
- 30 – Gyorsindítás
- 31 A vezeték nélküli Bluetooth-technológia használata
- 31 – A Bluetooth-ról
- 31 – Bluetooth profilok
- 31 – Zenehallgatás Bluetooth készülékről
- 33 – A csatlakoztatott Bluetooth-eszköz vezérlése
- 33 – Bluetooth csatlakozás zárolás (BT LOCK)
- 33 A BLUETOOTH alkalmazás használata
- 33 – Telepítse az „LG Sound Bar” alkalmazást BLUETOOTH készülékére
- 34 – BLUETOOTH aktiválása „LG Sound Bar” alkalmazással

4 Hibaelhárítás

- 35 Hibaelhárítás
- 35 – Általános
- 36 – A vezeték nélküli funkció használatára vonatkozó MEGJEGYZÉSEK
- 37 – MEGJEGYZÉSEK a Demo mód engedélyezéséhez.

5 Melléklet

- 38 Védjegyek és licenck
- 39 Műszaki adatok
- 41 A hangszóró kezelése

1

2

3

4

5

Bevezetés

A használati útmutatóban használt jelölések

Megjegyzés

Speciális megjegyzéseket és használati jellemzőket jelöl.

Vigyázat!

A helytelen használatból eredő esetleges károk megelőzésére vonatkozó tanácsokat jelöli.

Előlap

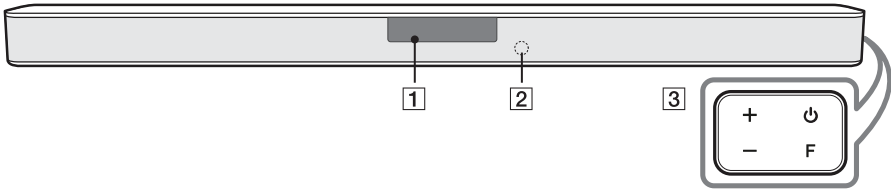

Kijelző ablak

- 1**
- A kijelzőablak automatikusan elsötétül, ha 15 másodpercen át nem nyomnak meg egy gombot sem. Ha megnyom egy gombot, akkor a kijelzőablak fényesebbé válik.

2 Távvezérlő érzékelő

⏻ (Készenlét)

- A készüléket BE vagy Kikapcsolja.

F (Funkció)

- Válassza ki a funkciót és a bemeneti jelforrást az F gomb többszöri megnyomásával.

3

Bemeneti jelforrás/Funkció	Kijelző
Optikai ARC	OPT/HDMI ARC
LG Sound Sync (Vezetékes)	
Bluetooth	BT
LG Sound Sync (Vezeték nélküli)	LG TV
HDMI IN	HDMI
USB	USB

+/- (Hangerő)

- Szabályozza a hangerőt.

- !** A készülék energiatakarékoság céljából magától kikapcsolódik, ha külső készülék nem csatlakozik rá, és a készüléket 15 percig nem használják.

Hátlap

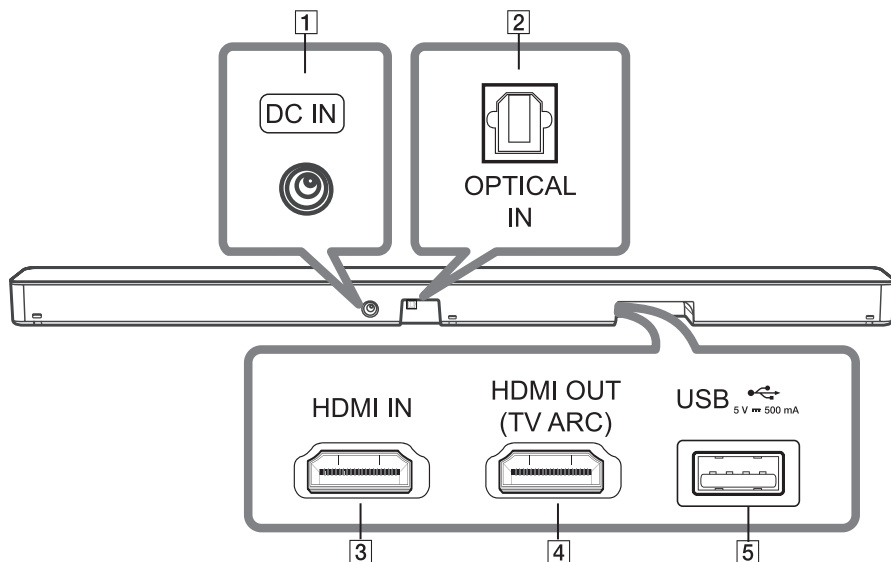

- | | |
|----------|--|
| 1 | <p>DC IN</p> <ul style="list-style-type: none"> - Csatlakozás az AC adapterhez. |
| 2 | <p>OPTICAL IN</p> <ul style="list-style-type: none"> - Csatlakoztassa az egység hátoldalán található OPTICAL IN audiókábelt a TV-készülék OPTICAL OUT audiócsatlakozójához egy optikai kábel segítségével. |
| 3 | <p>HDMI IN</p> <ul style="list-style-type: none"> - Kapcsolja össze az eszköz hátulján lévő HDMI IN csatlakozót a külső eszköz HDMI OUT csatlakozójával. A HDMI-csatlakozással külső eszközön élvezheti a hangot és a képet. |
| 4 | <p>HDMI OUT (TV ARC)</p> <ul style="list-style-type: none"> - Csatlakoztassa a készülék hátulján lévő HDMI OUT (TV ARC) csatlakozót a TV készülék ARC csatlakozójára. |
| 5 | <p>USB-port</p> <ul style="list-style-type: none"> - Csatlakoztassa az USB memória eszközt a készülék hátulján lévő USB porthoz. |

Távvezérlő

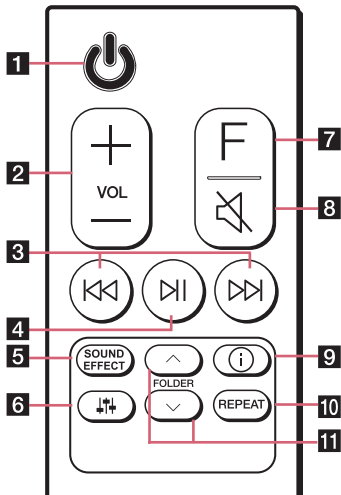

Az akkumulátor cseréje

Távolítsa el az akkumulátorfedelelet a távvezérlő hátoldalán, és helyezze be az akkumulátort a **+** és a **-** megfelelő párosításával.

Tűz- vagy robbanásveszély az akkumulátor helytelen cseréje esetén.

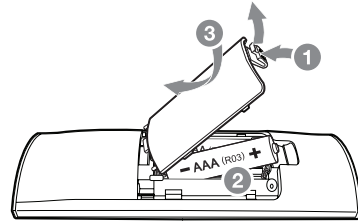

1

Az első lépések

- | | |
|----------|---|
| 1 | <p> (Készenlét)</p> <ul style="list-style-type: none"> - A készüléket BE vagy Kikapcsolja. |
| 2 | <p>VOL (Hangerő) +/—</p> <ul style="list-style-type: none"> - A hangszóró hangerejének módosítása. |
| 3 | <p>⏮/⏭ (Átugrás/Keresés)</p> <ul style="list-style-type: none"> - Nyomja meg a ⏮ vagy ⏭ gombot a következő vagy az előző fájlra lépéshez. - Lejátszás közben nyomja meg és tartsa nyomva, és a meghallgatni kívánt helyen engedje el a ⏮ vagy ⏭ gombot. |
| 4 | <p>⏸ (Lejátszás/Szünet)</p> <ul style="list-style-type: none"> - A lejátszás elindítása vagy szüneteltetése. <p>• BT (Bluetooth) kapcsolat zár: lehetővé teszi a Bluetooth eszköz csatlakoztatását csak a Bluetooth és az LG TV funkciókhoz (33. oldal).</p> <p>A Bluetooth kapcsolat zárolásának be- vagy kikapcsolásához tartsa lenyomva kb. 3 másodpercig a ⏸ gombot BT (Bluetooth) funkcióban, majd nyomja meg a gombot újra.</p> |

SOUND EFFECT

- Hanghatás mód kiválasztása a **SOUND EFFECT** segítségével.

A kijelzőn	Leírás
AI SOUND PRO	Valós időben elemzi a bemeneti hang tulajdonságát, és a tartalomra optimalizált hangot biztosít.
BASS BLAST vagy BASS BLAST+	Kiemeli a basszust, és erőteljes hangzást hoz létre.
STANDARD	Optimális hangzást hoz létre.
DTS VIRTUAL : X	Élvezheti az élethű, moziszerű térhatású hangzást.

5

- **TV-távvezérlő:** Lehetővé teszi a készülék hangerejének vezérlését a TV távirányítóján keresztül akkor is, ha az más gyártó terméke (28. oldal).
A TV-távols funkció be- és kikapcsolásához nyomja meg és tartsa lenyomva a **SOUND EFFECT** gombot kb. 3 másodpercig, majd nyomja meg újra.

- ! Támogatott TV-típusok

LG	Panasonic	Philips	Samsung	Sharp	Sony	Toshiba	Vizio
----	-----------	---------	---------	-------	------	---------	-------

⏮ (Hangbeállítás)

- Beállítja a hangszóró hangerejét.
Válassza ki a beállítani kívánt hangszórót a **⏮** gombbal, és állítsa be a hangerőt a **VOL +/—** gombbal.

6

- ! További információkat a hangszórókról a 12. oldalon talál.

Kijelző	Leírás	Tartomány
WF	Mélynyomó	-15 ~ 6
TRE	Magas	-5 ~ 5
BAS	Basszus	-5 ~ 5

7

F (Funkció)

- Válassza ki a funkciót és a bemeneti jelforrást az **F** gomb többszöri megnyomásával.

🔇 (Némítás)

8

- A **🔇** gombbal ki lehet kapcsolni a készülék hangját. A törléséhez nyomja meg még egyszer a **🔇** gombot.

i (Információ)

- A bemeneti jelforrás különböző információinak megjelenítéséhez nyomja meg az **i** gombot.
 - OPT (optikai)/ARC/HDMI (HDMI IN): hangformátum
 - BT (**Bluetooth**): csatlakoztatott **Bluetooth** eszköz név
 - USB: az USB-n lévő fájlinformációk.

9

- **Automatikus BE- vagy Kikapcsolása:** lehetővé teszi az egység automatikus be- és kikapcsolását bemeneti jelekkel: optikai, LG TV vagy **Bluetooth** (29. oldal)
Az AUTO POWER funkció be- vagy kikapcsolásához nyomja meg és tartsa lenyomva a **i** gombot kb. 3 másodpercig, majd nyomja meg újra.

REPEAT**10**

- Nyomja meg a **REPEAT** gombot az ismétlés vagy véletlenszerű mód kiválasztásához.

FOLDER ^/∨**11**

- Rákeres az USB-eszköz mappájára.
-

A hangszórók helyzete

1

Az első lépések

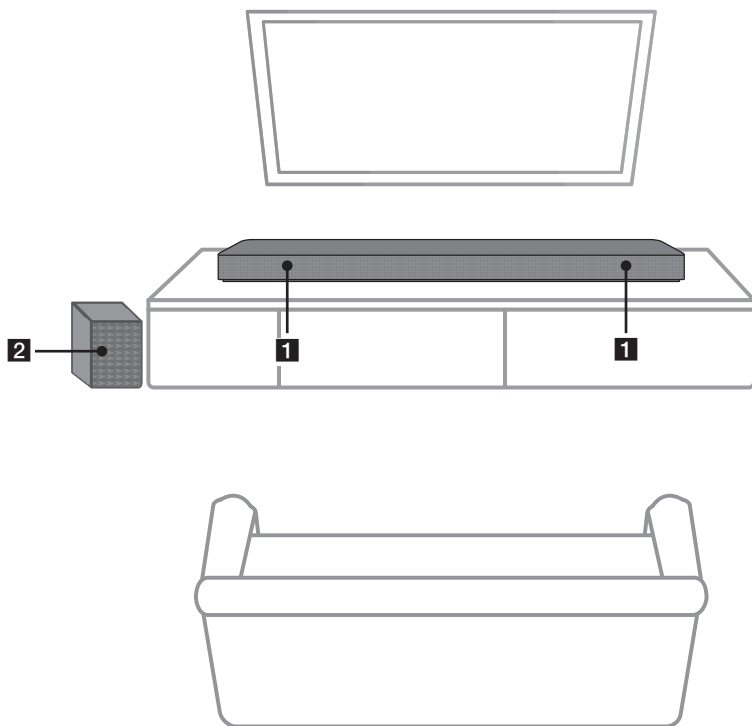

1 Első hangszórók

2 Mélynyomó

A hangfal üzembe helyezése

A hangszórót más eszközökhöz csatlakoztatva hallgathatja a zenét: TV, Blu-ray lejátszó, DVD-lejátszó stb.

A készüléket helyezze a TV-készülék elé és csatlakoztassa hozzá a kívánt eszközöket. (Lásd a 22. - 27. oldal)

A vezeték nélküli mélynyomót bárhol elhelyezheti a szobában. Érdeemes azonban a mélynyomót a készülék közelében elhelyezni. A falak visszaverő hatásának csökkentése érdekében fordítsa azt kissé a helyiség közepe felé.



! Megjegyzés

Ha a hangszóró eltakarja a TV távvezérlőjét, kérjük növelje meg a TV és a hangszóró közötti távolságot 10-15 cm-rel.

! Vigyázat!

- Az olyan vezeték nélküli kapcsolatok, mint a **Bluetooth** vagy a vezeték nélküli mélynyomó, maximális kihasználása érdekében a készüléket ne helyezze fémbútorra, mivel a vezeték nélküli kapcsolat a készülék alján található modulon keresztül jön létre.
- Ügyeljen arra, hogy a készülék/mélynyomó mozgatása közben ne karcolja meg a felületüket.

A főegység falra szerelése

Az első lépések

A központi egység falra szerelése.



! Vigyázat!

Mivel a készülék telepítése után a kábelek csatlakoztatása nehezkéssé válik, azokat a telepítés előtt kell csatlakoztatni.

Előkészítő anyagok

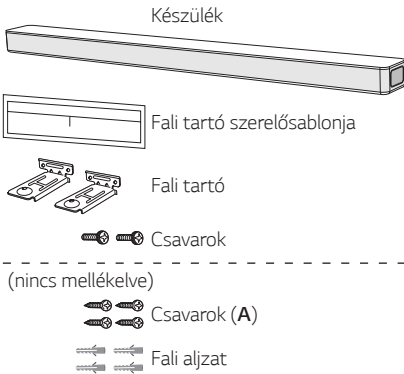

1. Illessze a konzolrögzítő segédeszköz TV felőli, ALSÓ ÉLÉT a TV aljához, és rögzítse ebben a helyzetben.

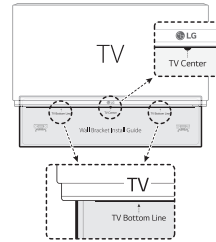

2. Falra (beton) szerelés esetén használja a tipliket. A felszereléshez néhány furatot kell készíteni. A furatokat a mellékelt sablonnal (fali tartó furatsablonya) lehet elkészíteni. A terelőlemez segítségével határozza meg a fúrás megfelelő helyét!

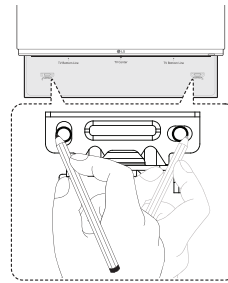

3. Távolítsa el a konzolrögzítő segédeszközt.
4. A következő ábra szerint a csavarokkal (A) erősítse a falra a fali tartót.

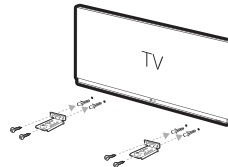

! Megjegyzés

A készülék felszereléséhez szükséges tiplik és csavarok (A) nincsenek mellékelve. A felszereléshez a Hilti (HUD-1 6 x 30) csavarokat javasoljuk.

5. A készülék alján található csavarfuratok pozícionálása érdekében helyezze a készüléket a konzolokra.

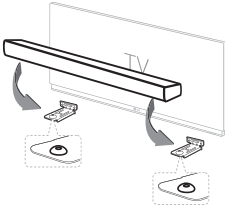

6. A csavarokkal szorosan rögzítse a készüléket.

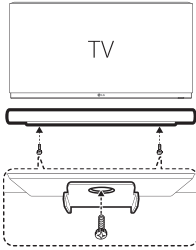

! Megjegyzés

A készülék leszerelését a fent leírtakkal ellenkező sorrendben kell végezni.

! Vigyázat!

- A készüléket ne használja fejjel lefelé. A készülék alkaterei megsérülhetnek vagy személyi sérülés keletkezhet.
- Ne kapaszkodjon a beüzemelt készülékbe, és kerülje el annak ütögetését!
- Erősítse a készüléket szorosan a falhoz, nehogy az leessen! Ha a készülék leesik, az a sérüléséhez, megrongálódásához vezethet.
- Ha a készüléket a falra szerelte, kérem, győződjön meg arról, hogy gyermek ne rántassa meg egyetlen csatlakozókábeljét sem, mivel így a termék leeshet!

A kábelek elrendezése (Opcionális)

A kábelt a kábelkötözőkkel rendezheti el.

1. A kábeleket a kábelkötözőkkel tudja egyben tartani, az alábbi ábrán látható módon.
2. Szorítsa meg a kábelkötözőket.

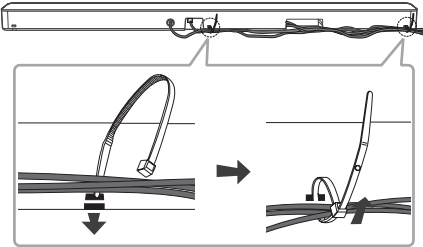

! Megjegyzés

- Az összes csatlakoztatás befejeztével, szükség szerint elrendezheti a kábeleket.
- A kábelkötegelő nem tartozék.

Az AC adapter csatlakoztatása

A hangszórót a mellékelt AC adapterrel csatlakoztassa a hálózati feszültségre.

1. Csatlakoztassa az AC hálózati kábelt az AC adapterhez.
2. Csatlakoztassa az AC adapter kábelt a DC IN adapter bemenethez.
3. Csatlakoztassa az AC hálózati kábelt az AC konnektorba.

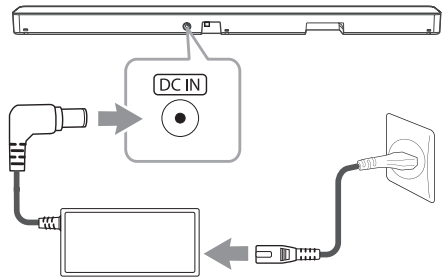

! Vigyázat!

Csak a készülékhez biztosított hálózati adaptert használja. Ne használja más készülék vagy gyártó tápegységét. Bármilyen más hálózati kábel vagy tápegység használata tönkretelheti a készüléket és érvényteleníti a garanciát.

A vezeték nélküli mélynyomó csatlakoztatása

Vezeték nélküli mélynyomó LED-es kijelzője

A LED színe	Állapot
Zöld (villog)	A kapcsolat létrejötté folyamatban van.
Zöld	A kapcsolat létrejött.
Piros	A vezeték nélküli mélynyomó készenléti állapotban van vagy a kapcsolat megszakadt.
Kikapcsolva (nincs kijelzés)	A vezeték nélküli mélynyomó tápkábelje ki van húzva.

A vezeték nélküli mélynyomó első elindítása

1. Csatlakoztassa a készülék és a vezeték nélküli mélyszugárzó tápvezetékét a konnektorhoz.
2. Kapcsolja be a hangfalat. A hangfal és a vezeték nélküli mélyszugárzó csatlakoztatása automatikusan történik.
 - A vezeték nélküli mélynyomó hátoldalán levő zöld LED világtani kezd.

Vezeték nélküli mélynyomó kézi párosítása

Ha a kapcsolat nem jött létre, akkor a vezeték nélküli mélyszugárzó piros LED-jét ellenőrizheti, és a vezeték nélküli mélyszugárzó hangja nem hallható. A probléma megoldásához végezze el a következőket.

1. Nyomja meg a **PAIRING** gombot a vezeték nélküli mélyszugárzó hátoldalán.

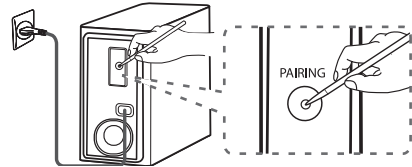

- A vezeték nélküli mélyszugárzó hátoldalán levő zöld LED gyorsan villog. (Ha a zöld LED nem villog, tartsa lenyomva a **PAIRING** gombot.)
2. Kapcsolja be a hangfalat.
 - A párosítás befejeződött. A vezeték nélküli mélyszugárzó hátoldalán levő zöld LED világtani kezd.

! Megjegyzés

- A készülék és a mélynyomó csak néhány másodperc (esetleg hosszabb idő) után kezd kommunikálni egymással, és csak azután lesz hallható a hang.
- Minél közelebb van egymáshoz a mélynyomó és a készülék, annál jobb lesz a hang minősége. Javasoljuk, hogy a készüléket és a mélynyomót egymáshoz minél közelebb helyezze el, és kerülje a következő helyzeteket.
 - Akadály a készülék és a mélynyomó között.
 - Olyan készülék, amely ezzel a vezeték nélküli kapcsolattal azonos frekvencián működik, pl. orvosi berendezés, mikrohullámú sütő vagy egy vezeték nélküli LAN-készülék.
 - A vezeték nélküli interferencia elkerülése érdekében a mélysugárzót és a Sound Bart helyezze legalább 1 méter távolságra az egyéb készülékektől (pl. vezeték nélküli router, mikrohullámú sütő stb.).

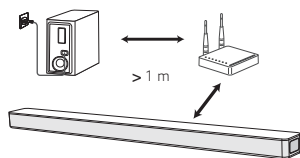

Csatlakoztatás a TV-készülékhez

A készüléket a TV-től függően az optikai digitális kábellel vagy HDMI-kábellel csatlakoztassa a TV-re.

Optikai kábel használata

1. A készülék hátulján található OPTICAL IN csatlakozót OPTIKAI kábellel kösse össze a TV-készülék OPTICAL OUT csatlakozójával.

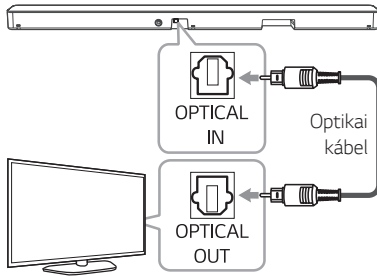

2. Állítsa a bemeneti jelforrást OPT/HDMI ARC opcióra, az **F** gomb többszöri megnyomásával.

A készülék és a TV helyes összekötése esetén a kijelzőablakon az „OPT” kijelzés jelenik meg.

! Megjegyzés

- Az optikai kábel csatlakoztatása előtt távolítsa el a csatlakozó védőkupakját, ha van ilyen a kábelen.
- A TV hangját a készülék hangfalain lehet hallgatni. Egyes TV-készülékek esetében a TV menüjében a külső hangszórókat kell választani. (A részleteket lásd a TV használati útmutatójában.)
- Ha a készülék egyidejűleg OPTICAL és ARC módon is csatlakoztatva van, akkor az ARC jel lesz a prioritás.

LG Sound Sync

Sound Sync Wireless

Az LG Sound Sync használatával a TV távvezérlőjével lehet vezérelni a készülék egyes funkcióit. Ez az LG Sound Sync használatára képes LG TV esetén van így. A TV-készüléken ellenőrizze az LG Sound Sync logó meglétét.

Az LG TV távvezérlőjével vezérelhető funkciók: hangerő fel/le, némítás

A berendezés lehetőségeitől függően végezze el az alábbi csatlakoztatások valamelyikét.

! Megjegyzés

- Az LG Sound Sync használata mellett a készülék távvezérlője is használható. Ha ismét a TV távvezérlőjét használja, a készülék szinkronizálja magát a TV-vel. A TV specifikációi alapján a jelen egység hangereje és némítása szinkronizálva lesz a TV-vel.
- Ha az összeköttetés megszakad, ellenőrizze a TV és a tápellátás állapotát.
- Az LG Sound Sync használata esetén a következő esetekben ellenőrizze ennek a készüléknek az állapotát és a csatlakozásokat.
 - A készülék ki van kapcsolva.
 - Váltson más funkcióra.
 - Csatlakoztassa le az optikai kábelt.
 - Vezeték nélküli kapcsolat megszakadása zavarás vagy a túl nagy távolság miatt.
- Az AUTO POWER funkció bekapcsolása után készülék kikapcsolásáig eltelt idő a TV-től függ.

LG Sound Sync vezetékes csatlakozással

1. Az LG TV-t optikai kábellel csatlakoztassa a készülékhez.

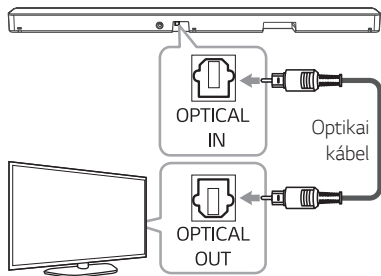

2. Ahhoz, hogy a hangot ezen a készüléken hallgathassa, állítsa be a TV hangkimenetét: (A LG Sound Sync funkció részleteit lásd a TV használati útmutatójában.)
3. Kapcsolja be a készüléket a  megnyomásával.
4. Állítsa a bemeneti jelforrást OPT/HDMI ARC opcióra, az **F** gomb többszöri megnyomásával.

A készülék és a TV helyes összekötése esetén a kijelzőn az „LGOPT” kijelzés jelenik meg.

LG Sound Sync vezeték nélküli csatlakozással

1. Kapcsolja be a készüléket a  megnyomásával.
2. Válassza ki az LG TV funkciót az **F** gomb ismételt megnyomásával.
3. A TV hangkimenetét állítsa be úgy, hogy a hangot ezen a készüléken lehessen hallgatni:

Ha a készülék és a TV kapcsolata rendben van, akkor a kijelzőn kb. 3 másodpercre a „PAIRED” kijelzés, majd az „LG TV” jelenik meg. (A LG Sound Sync funkció részleteit lásd a TV használati útmutatójában.)

Megjegyzés

Ha a készüléket közvetlenül a  (Tápellátás) gombbal kapcsolta ki, az LG Sound Sync (vezeték nélküli) kapcsolata megszakad.

HDMI-kábel használata

Ha a TV-készülék képes a HDMI CEC és ARC (audio visszajelző csatorna) használatára, akkor a TV hangját optikai kábel csatlakoztatása nélkül hallgathatja ezen a készüléken.

1. Csatlakoztassa a készülék hátulján lévő HDMI OUT (TV ARC) csatlakozót a TV készülék ARC csatlakozójára egy HDMI kábellel.

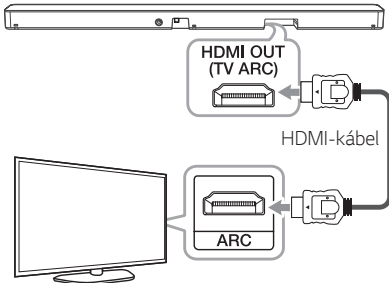

2. Állítsa a bemeneti jelforrást OPT/HDMI ARC opcióra, az **F** gomb többszöri megnyomásával.

A készülék és a TV helyes összekötése esetén a kijelzőablakon az „ARC” kijelzés jelenik meg.

! Megjegyzés

- A TV hangját a készülék hangfalain lehet hallgatni. Egyes TV-készülékek esetében a TV menüjében a külső hangszórókat kell választani. (A részleteket lásd a TV használati útmutatójában.)
- Az Ön LG TV-készüléke modelljétől függően lehet, hogy be kell kapcsolnia a SIMPLINK funkciót az LG TV-n.
- Ha ARC funkcióra tér vissza egy másik funkcióról, akkor állítsa a bemeneti jelforrást OPT/HDMI ARC opcióra. Majd ez a készülék automatikusan ARC funkcióra vált.

ARC (Audio Return Channel, visszírányú hangcsatorna) funkció

Az ARC funkcióval a HDMI-kompatibilis televíziók a hangadatfolyamot a készülék HDMI OUT kimenetére küldhetik.

A funkció használatához:

- A televíziónak képesnek kell lennie a HDMI-CEC és az ARC funkció használatára, a HDMI-CEC és az ARC funkciót pedig be kell kapcsolni (On).
- A HDMI-CEC és az ARC beállítási módja a televíziótól függően eltérő lehet. Az ARC funkcióról a televízió felhasználói kézikönyvében olvashat bővebben.
- HDMI-kábelt (A típusú nagy sebességű HDMI™-kábel Ethernettel) kell használnia.
- A készülék HDMI OUT kimenetét HDMI-kábellel az ARC funkció használatára képes televízió HDMI IN bemenettel kell összekötni.
- Az ARC funkcióval kompatibilis televízióhoz csak egy Sound Bar hangfalat lehet csatlakoztatni.

Mi a SIMPLINK?



A készülék egyes funkciói a televízió távirányítójával vezérelhetők, ha a készülék és a SIMPLINK funkcióval ellátott LG televízió HDMI-kábellel kapcsolódik egymáshoz.

Az LG TV távvezérlőjével vezérelhető funkciók: bekapcsolás/kikapcsolás, hangerőszabályozás stb.

A SIMPLINK funkcióról a televízió felhasználói kézikönyvében olvashat bővebben.

A SIMPLINK funkcióval ellátott LG televíziókészülékeken a fenti embléma található.

! Megjegyzés

- A készülék állapottól függően néhány SIMPLINK művelet eltérő lehet, vagy nem működhet.
- A készülékhez csatlakoztatott TV vagy lejátszó típusától függően a SIMPLINK működése eltérhet az Ön által megszokottól.

További információk a HDMI-vel kapcsolatban

- HDMI- vagy DVI-kompatibilis készülék csatlakoztatásakor ügyeljen az alábbiakra:
 - Próbálja meg a HDMI/DVI készüléknek és ennek a lejátszónak a kikapcsolását. Ezután kapcsolja be a HDMI/DVI készüléket és kb. 30 mp múlva kapcsolja be a lejátszót.
 - A csatlakoztatott készülék videobemenetét a készüléknek megfelelően kell beállítani.
 - A csatlakoztatott készülék a 720 x 576p (vagy 480p), 1280 x 720p, 1920 x 1080i vagy 1920 x 1080p videobemenettel kompatibilis.
- A lejátszóval nem minden HDCP-képes HDMI- vagy DVI-eszköz használható.
 - Nem HDCP-képes eszköz esetén a kép nem megfelelően jelenik meg.

! Megjegyzés

- Ha a csatlakoztatott HDMI-eszköz nem képes a lejátszó jelének kezelésére, a HDMI eszköz hangja torz lehet vagy nem is hallható.
- Ha a felbontást a csatlakozás létrehozása után változtatja meg, az hibás működést eredményezhet. A probléma megoldásához kapcsolja ki, majd kapcsolja be a készüléket.
- Ha a HDCP HDMI összeköttetés hibás, a TV-képernyő fekete lesz. Ilyenkor ellenőrizze a HDMI-összeköttetést vagy csatlakoztassa le a HDMI-kábelt.
- Ha a kép zajos, vagy vonalak láthatók rajta, akkor ellenőrizze a HDMI-kábelt (ennek hossza általában legfeljebb kb. 4,5 m lehet).
- A HDMI üzemmódban a videofelbontás nem módosítható. Módosítsa a csatlakoztatott készülék videofelbontását.
- Ha a személyi számítógép a HDMI IN csatlakozóra csatlakozik és a kimeneti videojel nem megfelelő, akkor a számítógépen állítson be 576p (vagy 480p), 720p, 1080i vagy 1080p felbontást.

HDMI-kábel ellenőrzési listája

Egyes HDMI-kábeleknek gyenge a jeladásuk, ami problémákat okozhat a hang- és videóátvitel során.

Ha az HDMI-kábel újracsatlakoztatása után sincs hang, vagy megszakad, vagy a hangprojektorból származik és/vagy nincs videojel vagy folyamatos videojel a TV-készülékén, akkor az HDMI-kábel okozhatja a problémát.

Használja a prémium HDMI hitelesítési emblémával ellátott kábelt. Javasoljuk, hogy használjon „nagysebességű HDMI kábelt Ethernettel” vagy újabb verziót.

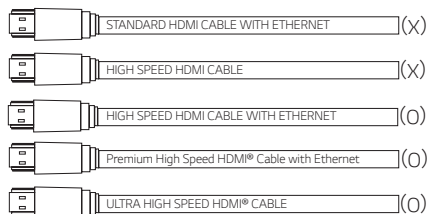

Csatlakoztatás HDMI kábel használatával*

HDMI-kábel használata esetén az élő adás teljes körű élvezetéhez a televízióknak képesnek kell lennie a legújabb HDMI-funkciók (HDMI CEC¹⁾ / ARC (visszatérő hangcsatorna)) használatára. Ha a TV nem képes ezeknek a HDMI-funkcióknak a használatára, akkor a hangrendszert OPTIKAI kábellel kell csatlakoztatni.

1) HDMI CEC (nagy felbontású multimédia-interfész fogyasztói készülékek vezérléséhez)

A Consumer Electronics Control (CEC) olyan HDMI funkció, melyet a felhasználó egyetlen saját távvezérlő használatával az aktivált CEC-el rendelkező és HDMI révén csatlakoztatott készülékek vezérlésére használhat.

* A CEC márkanevei: SimpLink (LG), Anynet+ (Samsung), BRAVIA Sync (Sony), EasyLink (Philips) stb.

További csatlakoztatások

HDMI-csatlakoztatás

A HDMI-csatlakozással külső eszközön élvezheti a hangot és a képet.

Kizárólagos hang hallgatás

Hangokat hallgathat külső, csatlakoztatott készülékről.

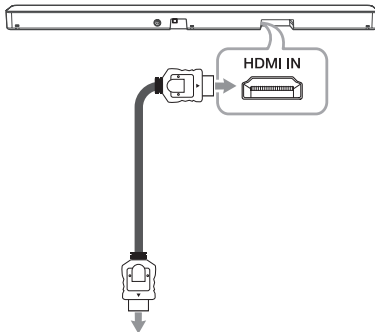

**Blu-ray lejátszóhoz,
DVD-lejátszóhoz, stb.**

1. A készülék hátulján található HDMI IN csatlakozót kösse össze az audio eszköz, pl. Blu-ray lejátszó, DVD-lejátszó stb. HDMI OUT kimenetével.
2. Állítsa a bemeneti jelforrást a HDMI opcióra az **F** gomb többszöri megnyomásával.

Kép és hang együttes élvezete

Külső, Ön által csatlakoztatott eszköz hangját és képét is élvezheti.

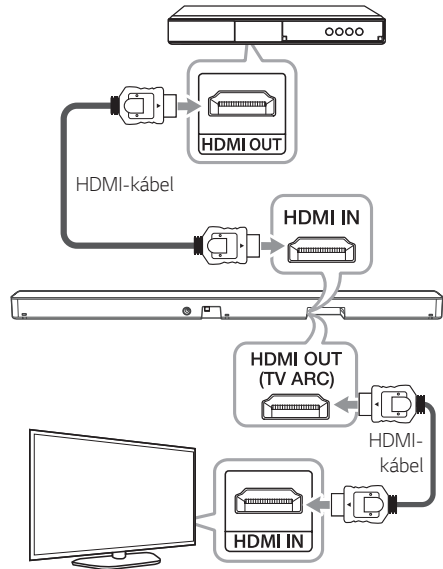

1. Csatlakoztassa az egység hátoldalán levő HDMI IN csatlakozót az audio készüléken (pl. Blu-ray lemezjátszó, DVD lejátszó, stb) található HDMI OUT csatlakozóval.
2. Csatlakoztassa a készülék hátulján lévő HDMI OUT (TV ARC) csatlakozót a TV készülék HDMI IN csatlakozójára.
3. Állítsa a bemeneti jelforrást a HDMI opcióra az **F** gomb többszöri megnyomásával.

! Megjegyzés

- Az audio és video jel nem megy át, ha a készülék ki van kapcsolva.
- A HDMI OUT (TV ARC) csatlakozó a TV csatlakoztatására szolgál. Bár a HDMI-kábel a készülékre sok csatornát továbbít, a készülék csak PCM 2 csatornát továbbít a TV-re.
- Ha a TV készülék nem támogatja a DTS hangforrást, a DTS hang meghallgatásához csatlakoztassa a lejátszó (forrás) készüléket a HDMI IN vagy az OPTICAL IN bemenethez a sound baron.

OPTICAL IN csatlakoztatás

A külső eszköz optikai kimeneti csatlakozóját csatlakoztassa a készülék OPTICAL IN csatlakozójára.

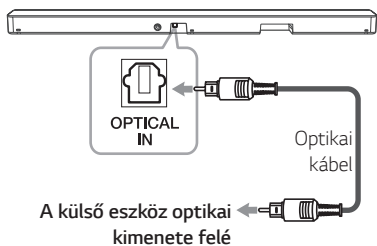

1. Csatlakoztassa a készülék hátoldalán levő OPTICAL IN csatlakozót a külső eszköz optikai kimenet csatlakozójához.
2. Állítsa a bemeneti jelforrást OPT/HDMI ARC opcióra, az **F** gomb többszöri megnyomásával. A készülék és a TV helyes összekötése esetén a kijelzőablakon az „OPT” kijelzés jelenik meg.

! Megjegyzés

Az optikai kábel csatlakoztatása előtt távolítsa el a csatlakozó védőkupakját, ha van ilyen a kábelen.

! Vigyázat!

Ha az optikai kábel nem a megfelelő irányban van csatlakoztatva, az károsodást okozhat az optikai csatlakozóban.



Optikai csatlakozó



Optikai kábel

<O>



Optikai csatlakozó



Optikai kábel

<X>

USB kapcsolat

Csatlakoztasson egy USB memóriaeszközt az USB porthoz az egység hátoldalán.

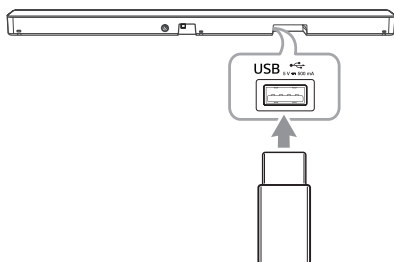

! Megjegyzés

Ha HDMI kábel van a készülékhez csatlakoztatva, akkor egy USB eszköz behelyezése nem mindig lehetséges, az USB eszköz alakjától függően.

Az USB-n történő fájllejtásról további tájékoztatást a 27. oldalon talál.

USB eszköz eltávolítása a készülékből:

1. Válasszon egy másik funkciót/módot.
2. Távolítsa el az USB eszközt a készülékből.

Kompatibilis USB eszközök

- Az MP3 lejátszók közül: a Flash típusú MP3 lejátszó.
- Az USB Flash meghajtók közül: USB 2.0-et támogató készülékek.
- E készülék USB funkciója nem fér össze néhány USB eszközzel.

Az USB eszközökkel kapcsolatos követelmények

- A számítógéphez csatlakozó, járulékos programtelepítést igénylő eszközök a készülékkel nem összeférhetőek.
- Ne húzza ki az USB eszközt annak működése közben.
- Nagyteljesítményű USB-n a keresés néhány percet is igénybe vehet.
- Az adatvesztés megelőzése céljából minden adatról készítsen biztonsági másolatot.
- A készülék USB kapuját nem lehet számítógéphez csatlakoztatni. A készülék nem használható adattárolásra.
- A készülék az exFAT fájlrendszer használatára nem képes. (FAT16/FAT32/NTFS rendszerek állnak rendelkezésre.)
- Előfordulhat, hogy a készülék egyes külső eszközöket nem ismer fel.
 - Külső merevlemez (HDD)
 - Kártyaolvasó
 - Írásvédett eszközök
 - Merevlemez-típusú USB-eszközök
 - USB-hub
 - USB hosszabbító kábel
 - iPhone/iPod/iPad
 - Android készülék

Lejátszható fájlok

Mintavételi frekvencia

MP3 : 32 - 48 kHz

WMA : 32 - 48 kHz

OGG : 32 - 48 kHz

FLAC : 32 kHz, 44,1 kHz, 48 kHz, 88,2 kHz, 96 kHz, 176,4 kHz és 192 kHz (16 bit/ 24 bit)

WAV : 32 kHz, 44,1 kHz, 48 kHz, 88,2 kHz, 96 kHz, 176,4 kHz és 192 kHz (16 bit/ 24 bit)

Bit-sebesség

MP3 : 80 - 320 kbps

WMA : 56 - 128 kbps

OGG : 64 - 500 kbps

- Maximális fájlmenyiség: Maximum 2,000
- Könyvtárak maximális száma : Maximum 200
- A DRM (Digitális jogkezelő) által védett fájl nem játszható le az egységen.
- A készülékkel USB-eszközön tárolt videofájlokat nem lehet lejátszani.
- A lejátszás minősége USB készülékének műszaki jellemzőitől függ.

! Megjegyzés

- Az USB-n található mappák és fájlok felismerése a következőképpen történik.

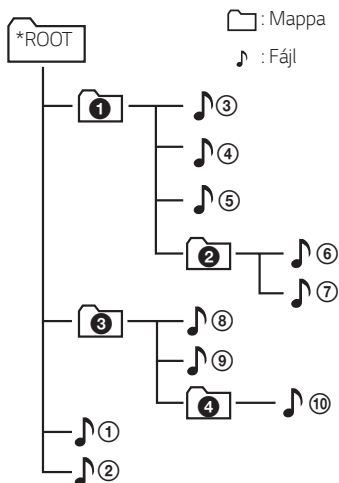

- Ha nincs fájl a mappában, akkor a mappa nem jelenik meg
- A fájlt a **1** fájlból a **10** fájlba játszhatjuk le egyenként.
- A fájlok a felvétel sorrendjében kerülnek lejátszásra, és a felvételi körülményektől függően eltérhetnek.
- Ez az egység csak számokat és angol írásjeleket tartalmazó fájl- és mappaneveket tud megjeleníteni.
- *ROOT: az USB felismerése után az egység által megjelenített első képernyő a „ROOT”.

Használat alapszinten

Az USB használata

1. Csatlakoztassa az USB-eszközt az USB-porthoz.
2. Válassza ki az USB funkciót az **F** gomb többszöri megnyomásával.

Ehhez	Tegye ezt
Lejátszás	Nyomja meg a távirányító ▶▶ gombját.
Szünet	Lejátszás közben nyomja meg a távirányító ▶▶ gombját.
Ugrás a következő/előző fájlra	A következő fájl megnyitásához a lejátszás közben nyomja meg a távirányító ▶▶ gombját. Kevesebb mint 3 másodperc lejátszása után nyomja meg a távirányító ◀◀ gombját az előző fájlra ugrás érdekében. 3 másodperc lejátszása után nyomja meg a távirányító ◀◀ gombját a fájl elejére ugrás érdekében.
Egy fájl részének megkeresése	Lejátszás közben tartsa lenyomva a távirányító ◀◀ / ▶▶ gombját, és a meghallgatni kívánt helyen engedje el.
Többször vagy véletlenszerűen lejátszani	Nyomja meg többször a távirányító REPEAT gombját. A kijelzőváltással kapcsolatos részleteket lásd a megjegyzésben.
Mappa keresése	Nyomja meg a FOLDER ^ / ∨ gombot a távirányítón.
Lejátszás folytatása	A készülék megjegyzi a funkcióváltás vagy a készülék kikapcsolásakor éppen lejátszott dalt.

! Megjegyzés

- A folytatási pont törölhető, amikor kihúzza a tápkábelt vagy eltávolítja az USB-eszközt a készülékből.
- Az Ismétlés/Találomra lejátszás a következőképpen működik.

A kijelzőn	Leírás
OFF	Sorrendben játssza le az USB-eszközön található zeneszámokat.
ONE	Ismételten játssza le ugyanazt a zeneszámot.
FOLDER	A mappában levő összes zeneszám ismételt lejátszása.
ALL	Ismételten játssza le az USB-eszközön található összes zeneszámot.
SHUFFLE	Minden dalt egyszer játszik le, véletlenszerű sorrendben, majd megállítja a lejátszást.

Egyéb műveletek

A TV távvezérlőjének használata

A készülék egyes funkcióit a TV távvezérlőjével lehet vezérelni akkor is, ha a TV gyártója más.

A vezérelhető funkciók a hangerőszabályozás és a némítás.

A távirányító **SOUND EFFECT** gombját kb. 3 másodpercig tartva benyomva „ON - TV REMOTE” jelenik meg a kijelzőn és a készüléket a TV távvezérlőjével lehet vezérelni.

A funkció állapotának ellenőrzéséhez nyomja meg és tartva lenyomva a **SOUND EFFECT** gombot a távirányítón.

A térhatású funkció kikapcsolásához tartva lenyomva az **SOUND EFFECT** gombot a távirányítón, és nyomja meg újra, mialatt az „ON - TV REMOTE” felirat fut át a kijelzőablakon.

! Megjegyzés

- Ügyeljen arra, hogy a TV hangkimenete [External speaker] legyen.
- Ez a funkció az LG TV Magic Remote távvezérlőjén nem működik.
- Előfordulhat, hogy a funkció nem működik jól, ha a TV egyes funkciói, pl. HDMI CEC, SIMPLINK és LG Sound Sync be vannak kapcsolva.
- Lehet, hogy ez a funkció nem működik jól, ha az egységet és a TV HDMI kábellel csatlakoztatják.
- Egyes távvezérlők lehet, hogy nincsenek támogatva.

Vezeték nélküli hálózati vagy vezeték nélküli eszközkapcsolat bontása

A készülék be- és kikapcsolásához állítsa be az AUTOMATIKUS BE-/KIKAPCSOLÁS funkciót.

AUTO POWER Be/Ki

A következő bemeneti források automatikusan bekapcsolják az egységet: Optikai, LG TV vagy **Bluetooth**.

A jelen egységhez csatlakoztatott tévé vagy külső egység bekapcsolásakor az egység felismeri a bemenő jel típusát és kiválasztja a megfelelő funkciót. Ezt követően a készülékétől származó hang lesz hallható.

Amikor megpróbálja a **Bluetooth** eszközt csatlakoztatni, a készülék bekapcsol és csatlakozik a **Bluetooth** eszközre.

A térhatású funkció bekapcsolásához tartsa lenyomva az **i** gombot a távirányítón kb. 3 másodpercig, és nyomja meg újra, mialatt a „OFF - AUTO POWER” fut át a kijelzőablakon.

A funkció állapotának ellenőrzéséhez tartsa lenyomva a **i** gombot a távirányítón.

A térhatású funkció kikapcsolásához tartsa lenyomva az **i** gombot a távirányítón kb. 3 másodpercig, és nyomja meg újra, mialatt a „ON - AUTO POWER” fut át a kijelzőablakon.

! Megjegyzés

- Ha a készüléket az AUTO POWER funkció kapcsolta be, akkor automatikusan ki fog kapcsolódní, ha egy bizonyos ideig nem kap jelet az LG Sound Sync (Optikai/Vezeték nélküli) által csatlakoztatott TV-ről.
- Ha a készüléket az AUTO POWER funkció kapcsolta be, és a hozzá csatlakoztatott külső készüléktől egy bizonyos ideig nem kap jelet, a készülék automatikusan kikapcsolódik.
- Ha a készülék gombjával kapcsolja ki a készüléket, akkor az AUTO POWER funkció nem tudja bekapcsolni. Azonban, ha 5 perces jelszünet után ismét optikai jel jut a készülékre, akkor az AUTO POWER funkció be tudja kapcsolni a készüléket.
- A csatlakoztatott eszköztől függően előfordulhat, hogy ez a funkció nem működik.
- Ha megszakítja a **Bluetooth** kapcsolatot ezzel az egységgel, néhány **Bluetooth** készülék folyamatosan megpróbál majd csatlakozni az egységhez. Éppen ezért javasolt a kapcsolat megszakítása még az egység kikapcsolása előtt.
- A készülék első bekapcsolásakor az automatikus bekapcsolás funkció bekapcsolódik.
- Ennek a funkciónak a használatához a fő készüléket regisztrálni kell a **Bluetooth** eszköz párosított eszközök listájában.
- Csak akkor állíthatja be az AUTO POWER funkciót, ha a készülék be van kapcsolva.

Automatikus funkcióváltás

Ez a készülék automatikusan felismeri a bemenő jelet: optikai, HDMI ARC, **Bluetooth** és LG TV, majd automatikusan a megfelelő üzemmódra vált.

Optikai jel fogadásakor

Ha bekapcsolja a jelen egységhez optikai kábellel csatlakoztatott külső készüléket, az egység az optikai funkcióra vált. Ezt követően a készülékétől származó hang lesz hallható.

BLUETOOTH készülék csatlakoztatása

A **Bluetooth** készülék ezen egységhez való csatlakoztatásakor a **Bluetooth** funkció ki van választva. A zenét **Bluetooth** készülékén játssza le.

Amikor bekapcsolja TV-jét vagy egy külső eszközt

Amikor bekapcsolja TV-jét vagy egy külső eszközt amelyek optikai, LG Sound Sync (optikai vagy vezeték nélküli) vagy HDMI ARC módon vannak csatlakoztatva, ez a hangszóró egység a megfelelő funkcióra vált, hogy azon keresztül hallgathassa a hangot.

! Megjegyzés

- Ez a készülék nem vált át az optikai funkcióra, ameddig a csatlakoztatott TV, Blu-Ray lejátszó, set-top box stb. SIMPLINK-je be van kapcsolva, vagy a csatlakoztatott CEC-képes eszköz be van kapcsolva.
Ha az automatikus funkcióváltást kívánja használni, akkor kapcsolja ki a SIMPLINK funkciót az Ön LG TV készülékén. A SIMPLINK kikapcsolása kb. 30 másodpercet vesz igénybe.
- Ha a **Bluetooth** csatlakozás zárolás funkció van beállítva, akkor a **Bluetooth** csatlakozás csak a **Bluetooth** és LG TV funkcióknál lesz elérhető. (33. oldal)

Gyorsindítás

Ez az egység készenléti üzemmódban maradhat alacsony energiafogyasztással azért, hogy az egység csökkentse a betöltési időt, amikor bekapcsolja azt.

A funkció bekapcsolásához, nyomja meg és tartsa lenyomva a  gombot 3 másodpercig, amikor az egység bekapcsol.

„ON - Q. START” megjelenik a kijelzőn.

A funkció kikapcsolásához, nyomja meg és tartsa lenyomva ismét a  gombot 3 másodpercig, amikor az egység bekapcsol.

„OFF - Q. START” megjelenik a kijelzőn.

! Megjegyzés

- Ha a Gyorsindítás funkció be van állítva, és a váltakozó áram véletlenül újrcsatlakozik az egységhez áramelégtelesség stb. következtében, a Gyorsindítás funkció aktiválódik, amikor az egységet egyszer be- és kikapcsolják.
- Amikor a Gyorsindítás funkció be van állítva, az energiafogyasztás magasabb, mint amikor a Gyorsindítás funkció ki van kapcsolva.
- Ezt a funkciót nem támogatja minden modell.

A vezeték nélküli Bluetooth-technológia használata

A Bluetooth-ról

A **Bluetooth** egy rövid hatótávú, vezeték nélküli kommunikációs technológia.

Ha a kapcsolatot más elektromos hullámok zavarják, vagy a **Bluetooth**-készülékek más-más szobában vannak, a hang szakadozhat.

Az egyes készülékek vezeték nélküli **Bluetooth**-technológiával végzett összekötése ingyenes. A vezeték nélküli **Bluetooth**-technológia használatára képes mobiltelefon alkalmas a Cascade használatára, ha **Bluetooth** technológiával kapcsolódik hozzá.

- Használható eszközök : Okostelefon, MP3 lejátszó, Notebook, stb.
- Version: 4,0
- Codec: SBC, AAC

Bluetooth profilok

A vezeték nélküli **Bluetooth**-technológia használatához az eszközöknek képesnek kell lenniük bizonyos profilok használatára. A hangszóró a következő profilokkal kompatibilis.

A2DP (Advanced Audio Distribution Profile, fejlett audioszétosztó profil)

Zenehallgatás Bluetooth készülékről

A párosítás megkezdése előtt győződjön meg arról, hogy a **Bluetooth** készüléken bekapcsolta a **Bluetooth** funkciót. Nézze meg a **Bluetooth** készüléke felhasználói kézikönyvét. Ha egyszer már megvalósult az összekapcsolt működéskés, annak újbóli létrehozására nem lesz szükség.

1. Válassza ki a **Bluetooth** funkciót az **F** gomb ismételt megnyomásával.
A kijelzőn a „BT” majd a „READY” kijelzés jelenik meg.
2. Kapcsolja be a **Bluetooth**-eszközt és végezze el a párosítást. A **Bluetooth**-eszköz keresi a hangszórót, és a típusától függően az elérhető készülékek listája jelenhet meg a kijelzőjén. A hangszóró „LG SN5(XX)” névvel jelenik meg.
3. Válassza az „LG SN5(XX)” nevű eszközt.

! Megjegyzés

- Az „XX” a cím utolsó két számjegye. Például, ha az Ön készülékének MAC címe 9C:02:98:4A:F7:08, akkor a **Bluetooth**-eszközön „LG SN5(08)” látható.
- A **Bluetooth**-eszköz típusától függően egyes eszközöknél a párosítás módja eltérő lehet. A **Bluetooth**-párosításról a **Bluetooth**-eszköz kézikönyvében olvashat.

4. Amikor ez a készülék is sikeresen csatlakozott a **Bluetooth** eszközhöz, „PAIRED” → az Ön eszközhöz neve → „BT” jelenik meg a kijelzőablakon.

! Megjegyzés

- Ha az eszköz nevét nem lehet kijelezni, „-” jelenik meg a kijelzőn.
- A csatlakoztatott eszköz nevének ellenőrzéséhez nyomja meg az ⓘ gombot a távvezérlőn. A csatlakoztatott **Bluetooth** eszköz neve megjelenik.

5. Zenehallgatás.

A **Bluetooth**-készüléken tárolt zene lejátszását lásd a **Bluetooth**-készülék használati útmutatójában.

! Megjegyzés

- A **Bluetooth** technológia használatához a készülék és a **Bluetooth**-eszköz közötti távolság a lehető legkisebb legyen, és ezt ne változtassa meg. Előfordulhat azonban, hogy a kapcsolat a következő esetekben nem működik megfelelően:
 - A készülék és a **Bluetooth**-eszköz között akadály van.
 - Más, a **Bluetooth** technológia frekvenciáját használó készülék is működik a közelben, pl. orvosi berendezés, mikrohullámú sütő, vagy vezeték nélküli LAN-eszköz.

! Megjegyzés

- Ha a **Bluetooth** csatlakozás nem működik jól, próbálja meg újra párosítani azt.
- Ha a kapcsolatot más elektromos hullámok zavarják, a hang szakadozhat.
- A párosítás készülékenként egy **Bluetooth** eszközre korlátozódik, több készüléket nem lehet párosítani.
- Az eszköz típusától függően a **Bluetooth** funkció esetleg nem használható.
- A **Bluetooth** funkció telefon, MP3 lejátszó, notebook, stb. használatával élvezhető.
- Minél nagyobb a távolság a készülék és a **Bluetooth**-eszköz között, annál rosszabb lesz a hangminőség.
- A **Bluetooth**-kapcsolat megszakad, ha a készüléket kikapcsolja, vagy a **Bluetooth**-eszköz távol kerül a készüléktől.
- Ha a **Bluetooth**-kapcsolat megszakad, a **Bluetooth**-eszközt ismét csatlakoztatni kell a készülékhez.
- Ha a készülék nincs csatlakoztatva, a kijelzőn megjelenik a „READY” felirat.
- Ha **Bluetooth**-eszközt (iOS eszközt stb.) csatlakoztat a készülékre, vagy működteti a készüléket, a hangerőt egymáshoz lehet szinkronizálni.
- Ha egy másik funkcióra vált a **Bluetooth** eszköz csatlakoztatását követően, akkor a **Bluetooth** csatlakozás szétkapcsol. Amikor visszatér a **Bluetooth** funkcióhoz, a **Bluetooth** kapcsolat újra automatikusan létrejön.

A csatlakoztatott Bluetooth-eszköz vezérlése

A csatlakoztatott **Bluetooth**-eszköz a készülékkel is vezérelhető: lejátszás, szünet, ugrás, hangerő.

! Megjegyzés

- Ezt a funkciót csak Android OS és iOS eszközzel használhatja.
- Előfordulhat, hogy ez a funkció a **Bluetooth**-eszköz típusától függően nincs támogatva vagy máshogy működik.

Bluetooth csatlakozás zárolás (BT LOCK)

Korlátozhatja a **Bluetooth** csatlakozást a BT (**Bluetooth**) és az LG TV funkciókra, hogy megakadályozza a nemkívánatos **Bluetooth** csatlakozást.

A funkció bekapcsolásához tartsa lenyomva kb. 3 másodpercig az **▶||** gombot a távvezérlőn, BT (**Bluetooth**) funkcióban, és nyomja meg újra, amíg az „OFF - BT LOCK” felirat fut át a kijelzőn. Ezt követően korlátozhatja a **Bluetooth** csatlakozást.

A funkció kikapcsolásához tartsa lenyomva kb. 3 másodpercig az **▶||** gombot a távvezérlőn, BT (**Bluetooth**) funkcióban, és nyomja meg újra, amíg az „ON - BT LOCK” felirat fut át a kijelzőn.

! Megjegyzés

Még ha a BT LOCK funkciót Be opcióra állítja, ez a sound bar bekapcsol az Automatikus Bekapcsolás funkció által. Ennek megakadályozásához kapcsolja ki az Automatikus Bekapcsolás funkciót. (29 oldal)

A BLUETOOTH alkalmazás használata

! Megjegyzés

- Ezen az egységen az „LG Sound Bar” alkalmazás csakis Android operációs rendszerrel használható.
- Az internet környezetétől vagy a mobil tervétől függően további adatdíjak vonatkozhatnak.

Az „LG Sound Bar” alkalmazásról

Az „LG Sound Bar” alkalmazás új funkciók alkalmazását teszi lehetővé a készüléken.

A további funkciók eléréséhez tölts le és telepítse az ingyenes „LG Sound Bar” alkalmazást.

Telepítse az „LG Sound Bar” alkalmazást BLUETOOTH készülékére

Az „LG Sound Bar” alkalmazást kétféle módon lehet telepíteni az ön **Bluetooth** készülékére.

Az „LG Sound Bar” alkalmazás telepítése a QR-kód segítségével

- Telepítse az „LG Sound Bar” alkalmazást QR kód használatával. A QR kód beolvasásához használja a képolvasási szoftvert.



- A telepítéshez koppintson egy ikonra.

! Megjegyzés

- Győződjön meg arról, hogy a **Bluetooth** eszköze csatlakoztatva van-e az internethez.
- Győződjön meg arról, hogy a **Bluetooth** eszköze rendelkezik-e beolvasó szoftverrel. Ha nem rendelkezik, töltsse le a „Google Android Market (Google Play Store)” oldaláról.
- A helytől függően előfordulhat, hogy a QR-kód nem működik.

Telepítse az „LG Sound Bar” alkalmazást a „Google Android Market (Google Play Store)”-en keresztül

1. Koppintson a „Google Android Market (Google Play Store)” ikonra.
2. A keresősávban gépelje be azt, hogy „LG Sound Bar” és indítsa el a keresést.
3. A keresési eredmények között találja meg és koppintson az „LG Sound Bar” feliratra és kezdje el a **Bluetooth** alkalmazás letöltését.

! Megjegyzés

- Győződjön meg arról, hogy a **Bluetooth** eszköze csatlakoztatva van-e az internethez.
- Győződjön meg arról, hogy a **Bluetooth** eszközén van-e „Google Android Market (Google Play Store)”.

BLUETOOTH aktiválása „LG Sound Bar” alkalmazással

„LG Sound Bar” alkalmazás segít a **Bluetooth** eszköz készülékhez csatlakoztatásában.

1. Koppintson az „LG Sound Bar” alkalmazás ikonjára a kezdő oldalon a „LG Sound Bar” alkalmazás megnyitásához, és ugorjon a főmenüre.
2. A használatra vonatkozó további adatokhoz érintse meg a [Setting] lehetőséget és a [Help] menüt.

! Megjegyzés

- Az „LG Sound Bar” alkalmazás az alábbi szoftver verziókhöz fog rendelkezésre állni;
 - Android operációs rendszer : 5.0 (vagy újabb) verzió
- Ha az „LG Sound Bar” alkalmazás üzemelteti, akkor lehet előfordulhat, hogy az „LG Sound Bar” alkalmazás és a készülékhez biztosított távirányító között eltérés lesz. Szükség szerint használja a készülékhez tartozó távirányítót.
- A **Bluetooth** eszköztől függően előfordulhat, hogy az „LG Sound Bar” alkalmazás nem működik.
- Az „LG Sound Bar” alkalmazás csatlakoztatása után készüléke zenét sugározhat. Ilyenkor ismétlje meg a csatlakoztatási eljárást.
- Amennyiben a többi alkalmazást is használja vagy az „LG Sound Bar” alkalmazás révén módosítja **Bluetooth**-készüléke beállításait, az „LG Sound Bar” alkalmazás rendellenesen működhethet.
- Ha az „LG Sound Bar” alkalmazás rendellenesen működik, ellenőrizze **Bluetooth** készülékét és az „LG Sound Bar” alkalmazás csatlakoztatását, majd ismét próbálja meg a csatlakoztatást.
- Az okostelefon operációs rendszerétől függően az „LG Sound Bar” működtetése apróbb eltéréseket mutathat.
- Funkcióváltás esetén a Bluetooth-kapcsolat megszakad, de a „LG Sound Bar” alkalmazás használható marad.
- A készülék és a **Bluetooth** eszköz közötti távolságtól, valamint a vezeték nélküli viszonyoktól függően előfordulhat, hogy a „LG Sound Bar” alkalmazás által kínált egyéb funkciók nem működnek.

Hibaelhárítás

Általános

Jelenség	Ok és megoldás
Az egység rendellenesen működik.	<ul style="list-style-type: none"> Kapcsolja ki a készüléket és a csatlakoztatott külső eszközt (TV, hangszóró, DVD-lejátszó, erősítő, stb.), majd kapcsolja ismét be ezeket. Válassza le a jelen egység és a hozzá csatlakoztatott külső készülék tápkábelét (TV, woofer, DVD-lejátszó, erősítő, stb.), majd ismét próbálja meg a csatlakoztatásuk. A készülék tápfeszültségének kikapcsolása után előfordulhat, hogy az előző beállítások nem maradnak meg.
Nincs áram	<ul style="list-style-type: none"> A hálózati kábel ki van húzva. Dugja be a hálózati kábelt. Ellenőrizze, hogy van-e hálózati feszültség. Más készülékkel ellenőrizze a hálózati feszültség meglétét.
Nincs hang	<ul style="list-style-type: none"> Helytelen bementi jelforrás van kiválasztva. Ellenőrizze a bementi jelforrást és válassza ki a helyeset. A néma funkció aktíválva. Nyomja meg a  (Némítás) vagy állítsa be a hangerőt a néma funkció kikapcsolásához. Amennyiben egy külső készülékhez csatlakozik (set top box, Bluetooth készülék, stb.), állítsa be a készülék hangerejét.
Nincs mély hang	<ul style="list-style-type: none"> A mélynyomó tápkábele nincs csatlakoztatva. Megfelelően csatlakoztassa a tápkábelt a hálózati csatlakozóba. A készülék és a mélynyomó közötti párosítás megszakadt. Hozza létre a készülék és a mélynyomó között a kapcsolatot. (17. oldal)
A távirányító nem működik megfelelően.	<ul style="list-style-type: none"> A távirányító túl messze van a készüléktől. Vigye a távirányítót kb. 7 méteres távolságon belülre. Akadály van a távirányító és a tévékészülék közti áramköri úton. Távolítsa el az akadályt. A távirányítóban levő elemek lemerültek. Cserélje újakra a régi elemeket.
Az AUTO POWER funkció nem működik.	<ul style="list-style-type: none"> Ellenőrizze az olyan külső készülékek csatlakoztatását, mint a TV, DVD/Blu-Ray lejátszó vagy Bluetooth készülék. Ellenőrizze a SIMPLINK állapotát az Ön LG TV készülékén, és kapcsolja ki a SIMPLINK funkciót. A csatlakoztatott eszköztől függően előfordulhat, hogy ez a funkció nem működik.
Az LG Sound Sync nem működik.	<ul style="list-style-type: none"> Ellenőrizze, hogy az ön LG TV-je támogatja-e az LG Sound Sync. Ellenőrizze az LG Sound Sync (Optikai/Vezetek nélküli) csatlakoztatást. Ellenőrizze tévéjének és ennek az egységnek a hangbeállításait.

Jelenség	Ok és megoldás
A készülékhez nincsen Bluetooth eszköz csatlakoztatva.	<ul style="list-style-type: none"> Kapcsolja ki a Bluetooth csatlakozás zárolás funkciót. (33. oldal)
Ha úgy érzi, hogy a készülék hangja túl halk.	<p>Ellenőrizze az alábbiakat és állítsa be a készüléket annak megfelelően.</p> <ul style="list-style-type: none"> A TV-hez csatlakoztatott hangfalak esetén módosítsa az AUDIO DIGITAL OUT (DIGITÁLIS AUDIO OUT) beállítását a TV beállító menüjén [PCM] beállításból [AUTO] vagy [BITSTREAM] beállításra. A TV-hez csatlakoztatott hangfalak esetén módosítsa az AUDIO DIGITAL OUT (DIGITÁLIS AUDIO OUT) beállítását a lejátszó beállító menüjén [PCM] beállításból [PRIMARY PASS-THROUGH] vagy [BITSTREAM] beállításra. Módosítsa az Audio DRC beállítást a csatlakoztatott eszköz beállítási menüjében [OFF] állásba. Győződjön meg arról, hogy az Éjszakai Mód nincsen bekapcsolva. Kapcsolja [OFF] az Éjszakai Módot.
Az USB-t nem ismerte fel a rendszer.	<ul style="list-style-type: none"> Formázza újra az USB készüléket, majd csatlakoztassa újra. Az USB készülék formázásakor válassza ki a rendelkezésre álló fájlrendszert. (25. oldal)

A vezeték nélküli funkció használatára vonatkozó MEGJEGYZÉSEK

Jelenség	Ok és megoldás
Ez a készülék érzékeny lehet a vezeték nélküli interferenciára.	<ul style="list-style-type: none"> A vezeték nélküli funkció nem biztos, hogy normál módon működik, ha a jel gyenge. A készüléket helyezze közel a vezeték nélküli mélysugárzóhoz. Az optimális teljesítmény érdekében a készüléket ne helyezze fém bútorra.
A Bluetooth eszköz az alábbi esetekben nem megfelelően működhet vagy zajt okozhat.	<ul style="list-style-type: none"> Ha a testének bármely részével megérinti a Bluetooth eszköz adóvevőjét vagy a Sound Bart. Ha akadály vagy fal van az eszközök között, vagy az eszköz félreeső helyen van. Ha olyan eszköz működik (vezeték nélküli LAN, orvosi berendezés vagy mikrohullámú sütő), amely ugyanazt a frekvenciát használja, a lehető legtávolabb helyezze el egymástól az eszközöket. Amikor az eszközt a Bluetooth eszközre csatlakoztatja, a két eszköz közötti távolság legyen a lehető legkisebb. Ha az eszköz túl távol kerül a Bluetooth eszköztől, a kapcsolat megszakadhat és az eszköz nem biztos, hogy megfelelően működik.

MEGJEGYZÉSEK a Demo mód engedélyezéséhez.

Jelenség	Ok és megoldás
A bemeneti forrást nem lehet megváltoztatni az F gombbal, mint a BT (Bluetooth), HDMI stb. és csak a [DEMO] jelzés jelenik meg az előző képernyőn.	Húzza ki a kábelt, majd helyezze vissza. Ha ez nem működik, a hangerő 2 értékre állítását követően a fő egységen nyomja meg és tartsa lenyomva az F gombot (kb. 5 másodpercig), amíg a képernyőn meg nem jelenik az aktuálisan kiválasztott funkció.
A távirányító nem működik (Nem reagál).	

Védjegyek és licenck

A további védjegyek és kereskedelmi megnevezések a megfelelő tulajdonosok tulajdonában vannak.



Gyártva a Dolby Laboratories licence alapján. A Dolby, a Dolby Audio és dupla-D szimbólum a Dolby Laboratories regisztrált márkája.



A DTS védjegyek esetén lásd a <http://patents.dts.com> honlapot.

A DTS Licensing Limited licence alapján gyártva. A DTS, a Szimbólum, a DTS és a Szimbólum együtt, és a Digital Surround (Térhatású hang) a DTS, Inc. Védjegyei és bejegyzett védjegyei az USA-ban és/vagy más országokban.

© DTS, Inc. Minden jog fenntartva.



A DTS védjegyek esetén lásd a <http://patents.dts.com> honlapot. A DTS Licensing Limited licence alapján gyártva. A DTS, a Symbol, a DTS és a Symbol együtt, a Virtual:X és a DTS Virtual:X logó bejegyzett védjegy vagy a DTS, Inc. bejegyzett védjegye az Egyesült Államokban és/vagy más országokban. © DTS, Inc. Minden jog fenntartva.



A **Bluetooth**® szó és emblémák a **Bluetooth** SIG, Inc. tulajdonát képező bejegyzett védjegyek, és az LG Electronics által történő mindenfajta használatuk licenchez kötött. Minden más védjegy és márkánév az illető tulajdonos tulajdonát képezi.



A HDMI, a HDMI High-Definition Multimedia Interface és a HDMI Trade dress kifejezések, valamint a HDMI emblémák a HDMI Licensing Administrator, Inc. védjegyei vagy bejegyzett védjegyei.

Műszaki adatok

Általános	
Teljesítményfelvétel	Lásd a készülék típusabláján.
	Hálózati készenlét: 1,0 W (ha minden hálózati port aktiválva van)
AC adapter	<ul style="list-style-type: none"> • Modell : DA-50F25 • Gyártó : Asian Power Devices Inc. • Bemenet : 100 - 240 V ~ 50 - 60 Hz • Kimenet : 25 V $\overline{\text{---}}$ 2 A
	<ul style="list-style-type: none"> • Modell : MS-Z2000R250-050D0-P • Gyártó : MOSO POWER SUPPLY TECHNOLOGY CO, LTD. • Bemenet : 100 - 240 V ~ 50/60 Hz • Kimenet : 25 V $\overline{\text{---}}$ 2 A
Méretetek (szél. x mag. x mélys.)	kb. 890,0 mm X 57,0 mm X 85,0 mm Lábbal együtt
Üzemi hőmérséklet	5 °C - 35 °C
Működési páratartalom	5 % - 90 %
Busz tápfeszültsége (USB)	5 V $\overline{\text{---}}$ 500 mA
Digitális bemenet használható audio-mintavételi frekvenciái	32 kHz, 44,1 kHz, 48 kHz, 88,2 kHz, 96 kHz
Rendelkezésre álló Digitális Bemeneti Audio formátum	Dolby Audio, DTS Digital Surround, PCM
Bemenet/Kimenet	
OPTICAL IN	3 V (p-p), optikai csatlakozó x 1
HDMI IN	19 érintkezős (A típusú HDMI™ csatlakozó) x 1
HDMI OUT	19 érintkezős (A típusú HDMI™ csatlakozó) x 1
Erősítő (RMS Kimenet)	
Összes	400 W RMS
Elöl	90 W RMS x 2 (4 Ω 1 kHz-en, THD 10 %)
Mélynyomó	220 W RMS (3 Ω 80 Hz-en, THD 10 %)

Vezeték nélküli mélynyomó	
Tápellátás	Lásd a mélynyomón található típuscímkét.
Teljesítményfelvétel	Lásd a mélynyomón található típuscímkét.
Típus	1-utas, 1 hangszóró
Impedancia	3 Ω
Névleges bemeneti teljesítmény	220 W RMS
Max. bemeneti teljesítmény	440 W RMS
Méretek (szél. x mag. x mélys.)	kb. 180,0 mm x 394,0 mm x 290,0 mm

- A kialakítás és műszaki jellemzők külön értesítés nélkül megváltozhatnak.

A hangszóró kezelése

A hangszóró szállítása

Kérjük, őrizze meg az eredeti kartondobozt és csomagolóanyagokat. Ha a hangszórót szállítani kell, a maximális védelem érdekében használja az eredeti gyári csomagolást.

A külső felületek tisztítása

- A hangszóró közelében ne használjon illékony anyagokat, például rovarölő sprayt.
- Az erős dörzsölés hatására a felület sérülhet.
- Gumiból vagy műanyagból készült tárgyak ne érintkezzenek hosszú ideig a hangszóróval.

A hangszóró tisztítása

A lejátszó tisztításához puha, száraz kendőt használjon. Ha a felületek nagyon szennyezettek, enyhe mosogatószerrel nedvesített puha törlőkendőt használjon. Ne használjon erős oldószert, például alkoholt, benzint vagy hígítót, mert ezek felületi sérülést okozhatnak a hangszórón.

