

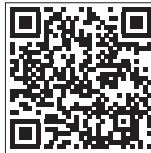

Skenirajte QR kod  
da biste vidjeli priručnik.



KORISNIČKI PRIRUČNIK

# PERILICA RUBLJA

---



Prije početka postavljanja pažljivo pročitajte ove upute. One će vam pojednostaviti postavljanje i osigurati ispravno i sigurno postavljanje proizvoda. Spremite ove upute u blizini proizvoda nakon postavljanja za buduću upotrebu.

**HRVATSKI**

F4X7513TWS



MFL05756691  
Rev.00\_112625

[www.lg.com](http://www.lg.com)

Autorsko pravo © 2025 LG Electronics. Sva prava pridržana

# SADRŽAJ

Ovaj priručnik može sadržavati ilustracije ili sadržaj koji se razlikuju od modela koji ste kupili.

Ovaj je priručnik podložan izmjenama koje provodi proizvođač.

## SIGURNOSNE UPUTE

PROČITAJTE SVE UPUTE PRIJE UPOTREBE .....	3
UPOZORENJE .....	3

## ZAŠTITA OKOLIŠA

Savjeti za uštede i zaštitu okoliša .....	8
---	---

## POSTAVLJANJE

Dijelovi i specifikacije .....	11
Preduvjeti mjesta postavljanja .....	14
Raspakiravanje perilice.....	15
Poravnavanje perilice .....	16
Spajanje crijeva dovoda vode .....	18
Postavljanje odvodnog crijeva.....	19

## RAD

Pregled rada .....	21
Upravljačka ploča .....	23
Priprema rublja za pranje .....	25
Dodavanje deterdženata i omekšivača .....	26
Tablica programa .....	30
Dodatne mogućnosti i funkcije .....	37

## PAMETNE FUNKCIJE

Aplikacija LG ThinQ .....	41
Smart Diagnosis (Pametna dijagnoza) .....	44

## ODRŽAVANJE

Čišćenje nakon svakog pranja .....	45
Povremeno čišćenje perilice .....	45

## RJEŠAVANJE PROBLEMA

Prije pozivanja servisnog centra .....	50
--	----

# SIGURNOSNE UPUTE

## PROČITAJTE SVE UPUTE PRIJE UPOTREBE

Sljedeće smjernice za sigurnost namijenjene su sprječavanju nepredviđenih rizika ili oštećenja uzrokovanih neopreznom ili nepravilnom upotrebom proizvoda.

Smjernice su podijeljene na „UPOZORENJE” i „OPREZ” kao što je opisano u nastavku.

### Sigurnosne poruke



Ovaj se simbol prikazuje da bi ukazao na događaje i radnje koji mogu predstavljati opasnost. Pažljivo pročitajte dio s ovim simbolom i slijedite upute kako biste izbjegli rizik.



#### **UPOZORENJE**

Ovo označava da u slučaju nepridržavanja uputa može doći do težih ozljeda ili smrti.



#### **OPREZ**

Ovo označava da u slučaju nepridržavanja uputa može doći do lakših ozljeda ili oštećenja proizvoda.

## UPOZORENJE

### **UPOZORENJE**

Kako biste smanjili opasnost od eksplozije, požara, smrti, strujnog udara, ozljede ili opekotina osoba prilikom upotrebe ovog proizvoda, slijedite osnovne mjere opreza, uključujući sljedeće:

### Tehnička sigurnost

- Ovim se uređajem mogu koristiti djeca starija od 8 godina i osobe sa smanjenim fizičkim, osjetilnim ili mentalnim sposobnostima ili s manjkom iskustva i znanja, uz nadzor ili upute o sigurnoj upotrebi uređaja te ako razumiju uključene opasnosti. Djeca se ne smiju igrati

s uređajem. Čišćenje i održavanje ne smiju obavljati djeca bez nadzora.

- Djecu mlađu od 3 godine treba držati dalje od uređaja osim ako nisu pod stalnim nadzorom.
- Ako je kabel za napajanje oštećen, mora ga zamijeniti proizvođač, serviser ili slično kvalificirana osoba kako bi se izbjegla opasnost.
- Sag ne smije blokirati otvore za prozračivanje.
- Uređaj je primjeren samo za upotrebu u kućanstvu.
- Upotrebljavajte novo crijevo ili kompletne crijeva isporučene s uređajem. Ponovna upotreba starih crijeva može uzrokovati curenje vode i oštećenje imovine.
- Tlak vode mora biti između 50 kPa i 800 kPa.

### Maksimalni kapacitet

Maksimalni kapacitet pojedinih ciklusa za pranje suhog rublja iznosi **13 kg**.

Preporučeni maksimalni kapacitet može se razlikovati za svaki program pranja. Da biste pranjem ostvarili dobre rezultate, pogledajte **Tablica programa** u poglavlju **RAD** za dodatne pojedinosti.

### Postavljanje

- Uređaj treba prenositi dvoje ili više ljudi držeći ga sigurno.
- Uređaj nemojte postavljati na vlažno ili prašnjavo mjesto. Uređaj nemojte postavljati u vanjskom prostoru ili u bilo kojem prostoru koji je podložan utjecajima vremenskih uvjeta poput sunčeve svjetlosti, vjetra ili kiše ili temperatura ispod nula stupnjeva.
- Provjerite je li utikač za napajanje u potpunosti priključen u utičnicu.
- Uređaj nemojte spajati na višestruke utičnice, ploče za napajanje ili produžni kabel.
- Utikač koji ste dobili s uređajem nemojte mijenjati. Ako vaša utičnica ne odgovara utikaču, pozovite kvalificiranog električara da vam ugradi odgovarajuću utičnicu.

- Ovaj uređaj opremljen je kabelom za napajanje koji ima vodič za uzemljenje opreme / spajanje na masu (kontakt za uzemljenje) i utikač za uzemljenje. Utikač mora biti priključen u prikladnu strujnu utičnicu koja je pravilno postavljena i uzemljena u skladu sa svim lokalnim propisima i pravilnicima.
- Nepravilno spajanje vodiča za uzemljenje uređaja može dovesti do opasnosti od strujnog udara. Provjerite s kvalificiranim električarom ili servisnim osobljem ako sumnjate je li uređaj ispravno uzemljen.

## Rad

- Nikada ne pokušavajte raditi s uređajem ako je oštećen, u kvaru, djelomično rastavljen ili ako ima dijelova koji nedostaju ili su pokvareni, uključujući oštećeni kabel ili utikač.
- Nemojte dodirivati upravljačku ploču oštrim predmetima kako biste upravljali perilicom rublja.
- Ne pokušavajte odvojiti ploče niti rastavljati perilicu rublja.
- Nemojte popravljati ili mijenjati bilo koji dio uređaja. Sve popravke i servis mora provoditi kvalificirano servisno osoblje, osim ako nije posebno preporučeno u ovom korisničkom priručniku. Upotrebjavajte samo dopuštene tvorničke dijelove.
- Nemojte prejako gurati vrata kad su vrata uređaja otvorena.
- U proizvod ne stavljajte žive životinje. Životinja se može ugušiti.
- Ne perite predmete za koje je proizvođač na etiketi za održavanje naveo da nisu prikladni za pranje.
- Držite zapaljive materijale kao što su vlakna, papir, krpe, kemikalije i sl. dalje od prostora ispod i oko uređaja.
- Nemojte ostavljati vrata uređaja otvorena. Djeca bi mogla visiti na vratima ili se uvući u uređaj, što bi moglo uzrokovati štetu ili ozljedu.
- Nemojte umetati, prati ili sušiti predmete koji su se čistili, prali, namakali ili zaprljali zapaljivim ili eksplozivnim tvarima (kao što su vosak, ulje, boja, benzin, odmašćivači, otapala za kemijsko čišćenje, kerozin, sredstva za uklanjanje mrlja, terpentini, biljno ulje, ulje za kuhanje, aceton, alkohol itd.). Nepravilna upotreba može uzrokovati požar ili eksploziju.

- Ne koristite niti ne pohranjujte zapaljive ili gorive tvari (eter, benzen, alkohol, kemikalije, LPG, zapaljivi sprej, benzin, razrjeđivač, nafta, insekticid, osvježivač zraka, kozmetika itd.) blizu uređaja.
- Nikada nemojte stavljati ruku u uređaj dok radi. Pričekajte dok se bubanj potpuno zaustavi.
- Nemojte dodirivati vrata tijekom programa s visokim temperaturama.
- Ako iz uređaja curi voda ili je poplavila, iskopčajte utikač iz struje i obratite se informacijskom centru za korisnike tvrtke LG Electronics.
- Zatvorite slavine za vodu kako biste ispustili tlak iz crijeva i ventila radi smanjenje istjecanja ako se dogodi lom ili bušenje. Provjerite stanje dovodnih crijeva, nakon 5 godina potrebno ih je zamijeniti.
- Ako unutar vašeg doma dođe do istjecanja plina (izobutana, propana, prirodnog plina itd.), ne dirajte uređaj ni utikač i odmah prozračite prostor.
- Ako se odvodno ili dovodno crijevo zamrznu tijekom zime, koristite uređaj isključivo nakon odmrzavanja.
- Držite sve deterdžente za pranje, omekšivač i izbjeljivač dalje od djece.
- Ne dirajte strujni utikač ili kontrole uređaja mokrim rukama.
- Nemojte prekomjerno savijati kabel za napajanje ili stavljati teške predmete na njega.
- Izbjegavajte kontakt s vodom koja je tijekom pranja odvedena iz uređaja.
- Provjerite radi li odvod ispravno. Ako se voda ne odvodi pravilno postoji mogućnost poplavlivanja stana.
- Kada je temperatura zraka visoka, a temperatura vode niska, može se pojaviti kondenzacija koja će prouzročiti vlaženje poda.
- Obrišite prljavštinu ili prašinu na kontaktima mrežnog utikača.

## Održavanje

- Odspojite proizvod iz napajanja prije čišćenja. Postavljanje kontrola na ISKLJUČENO ili u stanje mirovanja ne odspaja proizvod od napajanja.
- Sigurno priključite strujni utikač u strujnu utičnicu nakon što potpuno uklonite vlagu i prašinu.
- Ne raspršujte vodu unutar ili izvan uređaja kako biste ga očistili.
- Nikada nemojte isključivati uređaj povlačeći kabel za napajanje. Uvijek čvrsto uhvatite strujni utikač i povucite ga ravno iz strujne utičnice.
- Samo kvalificirano osoblje iz servisnog centra LG Electronics smije rastavljati, popravljati ili preinačiti uređaj. Ako uređaj premještate i postavljate na drugo mjesto, obratite se centru za informiranje korisnika LG Electronics.

## Odlaganje

- Prije odlaganja starog uređaja, odspojite ga. Odrežite kabel odmah iza uređaja kako biste spriječili pogrešnu upotrebu.
- Odložite sav ambalažni materijal (kao što su plastične vrećice i stiropor) dalje od djece. Ambalažni materijal može izazvati gušenje.
- Odrežite kabel za napajanje i uklonite vrata prije odlaganja ovog uređaja kako biste spriječili opasnost od zarobljivanja djece ili malih životinja unutar uređaja.

## ZAŠTITA OKOLIŠA

### Savjeti za uštede i zaštitu okoliša

#### Potrošnja vode i energije

- Na potrošnju vode i korištenje energije može utjecati težina punjenja. Kako biste uređaj koristili na optimalan način, stroj nemojte puniti više od predviđene maksimalne količine suhog rublja za određeni program.
- Jednoliko punjenje rublja do težine koju navodi proizvođač odgovarajućih programa doprinijet će uštedama energije i vode.
- Energetski najučinkovitiji programi uglavnom su oni koji se izvode na nižim temperaturama i traju dulje.
- Na buku i preostali sadržaj vlage utječe brzina centrifuge: što je veća brzina centrifuge u fazi centrifugiranja, to je veća buka i niži je preostali sadržaj vlage.
- Prilikom pranja manje količine rublja sustav za automatsko prepoznavanje količine rublja za pranje smanjit će potrošnju vode i energije.
- Koristite brzi program za male količine lagano zaprljanog rublja radi uštede energije i vode.
- Deterdženti za pranje rublja u hladnoj vodi učinkoviti su na niskim temperaturama (oko 20 °C). Uporabom postavki temperature od 20 °C koristit će manje energije od postavki temperature od 30 °C ili viših.

#### Deterdžent

- Deterdžent je potrebno birati prema vrsti, boji, zaprljanju tkanine i temperaturi pranja. Potrebno je pridržavati se uputa za upotrebu koju navodi proizvođač deterdženta. Koristite samo deterdžente prikladne za perilice rublja s bubnjem (prednje punjenje).
- Za manje punjenje koristite manje deterdženta.

## **Biranje dodatnih mogućnosti i funkcija**

- Odaberite temperaturu vode prikladnu za vrstu punjenja koju perete. Slijedite etikete za održavanje tkanine odjevnog predmeta za najbolje rezultate.
- Za pranje jako zaprljanog rublja preporučuje se upotreba programa pretpranja.

## **Odlaganje ambalažnog materijala**

- Ambalažni materijali služe za zaštitu uređaja od neželjenih oštećenja tijekom transportiranja.
- Nakon postavljanja uređaja odložite otpadni ambalažni materijal u skladu sa simbolima za recikliranje prema vrsti materijala. Otpadni ambalažni materijal odložite u odgovarajuće spremnike radi recikliranja.

## Zbrinjavanje starog uređaja



- Ovaj simbol prekrižene kante za smeće na kotačićima označava kako se otpadni električni i elektronički proizvodi (WEEE) moraju zbrinjavati odvojeno od komunalnog otpada.
- Dotrajali električni proizvodi mogu sadržavati opasne tvari stoga će ispravno zbrinjavanje vaših dotrajalih uređaja pomoći u sprječavanju potencijalnih negativnih posljedica na okoliš i ljudsko zdravlje. Vaš dotrajao uređaj može sadržavati dijelove koji se mogu ponovo iskoristiti za popravak drugih proizvoda te druge vrijedne materijale koji se mogu reciklirati i tako sačuvati ograničene resurse.
- Ovisno o razini smetnje / štete i dobi artikla, stari proizvodi se mogu popraviti za duži radni vijek što će spriječiti otpad koji se može izbjeći. Proizvodi koji nisu prikladni za ponovnu upotrebu mogu se reciklirati kako bi se povratili vrijedni resursi i pomoglo smanjiti globalnu potrošnju novih sirovina.
- Uređaj možete odnijeti u trgovini u kojoj ste kupili proizvod ili možete kontaktirati ured za zbrinjavanje otpada kod vaših mjesnih nadležnih tijela te od njih saznati više informacija o najbližem ovlaštenom WEEE sabirnom centru. Za najnovije informacije iz svoje države pogledajte internetske stranice [www.lg.com/global/recycling](http://www.lg.com/global/recycling)

# POSTAVLJANJE

## Dijelovi i specifikacije

### NAPOMENA

- Izgled i tehnički podaci mogu se promijeniti bez obavijesti kako bi se poboljšala kvaliteta perilice.

### Prikaz sprijeda

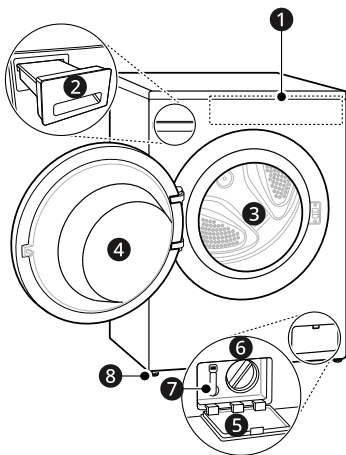

- 1 Upravljačka ploča
- 2 Ladica dozatora deterdženta
- 3 Bubanj
- 4 Vrata
- 5 Pokrovni poklopac
- 6 Filtar odvodne pumpe
- 7 Odvodni čep
- 8 Noge za poravnavanje

### Prikaz straga

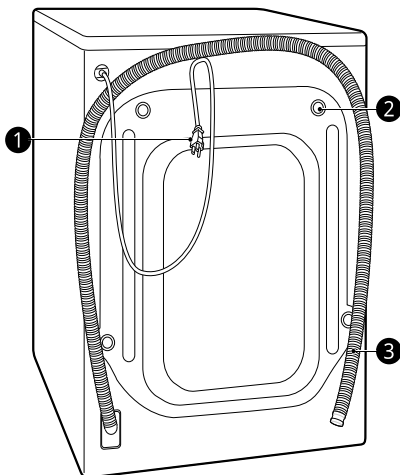

- 1 Strujni utikač
- 2 Matični vijci za prijevoz
- 3 Odvodno crijevo

## Tehnički podaci

<b>Model</b>	<b>F4X7513TWS</b>
Napajanje	220 – 240 V~, 50 Hz
Težina proizvoda	73 kg

## Dimenzije (mm)

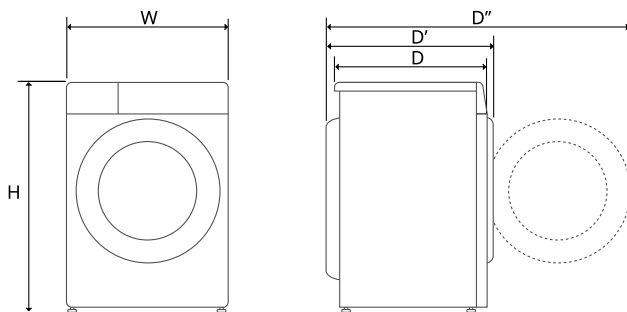

W	600	D	615	D''	1135
H	850	D'	660		

## Pribor

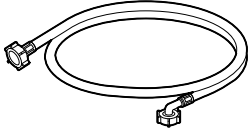
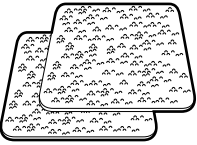
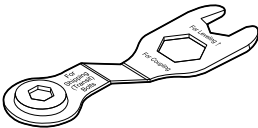
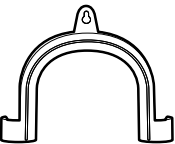
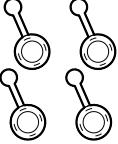
 <p>Dovodno crijevo za hladnu vodu</p>	 <p>Podloge protiv klizanja</p>
 <p>Ključ</p>	 <p>Kutni držač za pričvršćivanje odvodnog crijeva</p>
 <p>Poklopci za pokrivanje otvora matičnih vijaka za prijevoz</p>	

## Informacije o LED rasvjeti

Ovaj proizvod sadrži izvor svjetla razreda energetske učinkovitosti G.

- LED rasvjeta automatski će se uključiti i isključiti u sljedećim slučajevima:
  - prilikom otvaranja i zatvaranja vrata,
  - pritiskom tipke **Napajanje i Pokretanje/ Zaustavljanje**.
- LED rasvjetu nije moguće prigušiti.
- LED rasvjeta ne sadrži živine spojeve.
- Pogledajte [www.lg.com/global/recycling](http://www.lg.com/global/recycling).

## Ako LED rasvjeta ne radi

Zatvorite i ponovno otvorite vrata ili pritisnite tipku **Napajanje**. Ako se LED rasvjeta ne uključi obratite se informacijskom centru za korisnike tvrtke LG Electronics. Ne pokušavajte sami ukloniti LED rasvjetu.

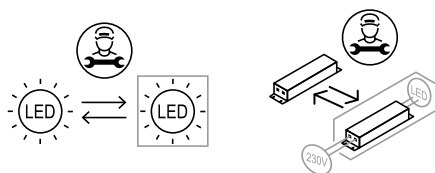

## NAPOMENA

- Ova se značajka može razlikovati ovisno o kupljenom modelu.

## Preduvjeti mjesta postavljanja

Prije postavljanja uređaja provjerite sljedeće informacije kako biste bili sigurni da je postavljen na pravilno mjesto.

### Mjesto postavljanja

- Uređaj treba postaviti na čvrsti pod kako bi se na najmanju mjeru smanjilo vibriranje tijekom ciklusa centrifuge. Betonski pod je najbolji jer je znatno manje podložan vibracijama tijekom ciklusa centrifuge od drvenog poda ili tapeciranih podloga.
- Ako nije moguće izbjeći postavljanje perilice pored plinskog kuhala ili štednjaka na ugljen, između dva uređaja mora se umetnuti izolacija (850 x 600 mm) pokrivena aluminijskom folijom na strani okrenutoj prema kuhalu ili štednjaku.
- Pobrinite se da nakon postavljanja uređaja ona bude lako dostupna serviseru u slučaju kvara.
- Prilikom ugradnje uređaja isporučenim ključem za matične vijke za prijevoz prilagodite sve četiri noge kako bi uređaj bio stabilno postavljen.
- Pobrinite se da ima dovoljno prostora za potpuno otvaranje vrata uređaja.
- Da biste osigurali dovoljan razmak za crijevo za dovod vode, crijevo za odvod i protok zraka, osigurajte minimalni razmak od najmanje 20 mm sa svake strane i 100 mm iza uređaja. Obavezno uzmite u obzir zidne, vratne ili podne obloge koje mogu povećati potreban razmak.

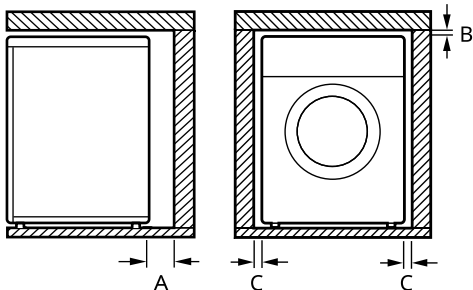

Index	Razmak (mm)
A	100

Index	Razmak (mm)
B	5
C	20

### ⚠ UPOZORENJE

- Ovaj se uređaj smije upotrijebiti isključivo za kućanske svrhe i ne smije se upotrijebiti u mobilnoj primjeni.

### Drveni podovi (uzdignuti podovi)

Prilikom ugradnje uređaja na drvene podove koriste gumene čepove radi smanjenja pretjeranog vibriranja i neravnoteže stroja. Drveni podovi ili viseće konstrukcije mogu doprinijeti pretjeranim vibracijama i neravnoteži, pogreškama i kvarovima.

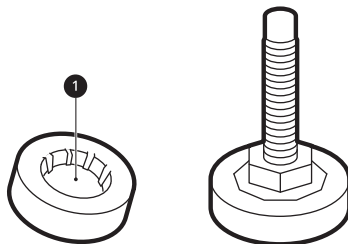

- Kako biste spriječili vibraciju, preporučujemo da postavite gumene čepove debljine barem 15 mm **1** ispod svake noge uređaja, vijcima učvršćene na barem dvije podne grede.
- Ako je moguće, postavite perilicu u kut sobe gdje je pod najstabilniji.
- Postavite gumene prstenove kako biste smanjili vibraciju.

### ⚠ OPREZ

- Ako uređaj postavite na nestabilan pod (na primjer drveni), jamstvo neće pokrivati štetu i troškove koji nastanu zbog postavljanja na nestabilan pod.

## NAPOMENA

- Gumene čepove (dio br. **4620ER4002B**) možete nabaviti u servisnom centru tvrtke LG.

## Prozračivanje

- Pobrinite se da na kruženje zraka oko uređaja ne utječu tepisi, prostirke i sl.

## Temperatura okoline

- Nemojte postavljati uređaj u sobe u kojima može doći do temperatura zamrzavanja. Zamrznuta crijeva mogu puknuti pod tlakom. Pouzdanost elektroničke kontrolne jedinice može se narušiti pri temperaturama ispod zamrzavanja.
- Ako se uređaj dostavi zimi i temperature su ispod zamrzavanja, stavite uređaj na sobnu temperaturu na nekoliko sati prije pokretanja.

## Električna veza

- Nemojte se koristiti produžnim kabelom ili dvostrukim prilagodnikom.
- Uvijek isključite uređaj iz struje i isključite dovod vode nakon upotrebe.
- Spojite uređaj na uzemljenu utičnicu u skladu s trenutačnim pravilima ožičenja.
- Uređaj se mora postaviti tako da utikač bude lako dostupan.
- Strujna utičnica ne smije biti dalje od 1 metra s bilo koje strane uređaja.

## ⚠ UPOZORENJE

- Popravke uređaja smije vršiti isključivo kvalificirano osoblje. Popravci koje izvede neiskusno osoblje mogu prouzročiti ozljede ili ozbiljan kvar. Obratite se svom lokalnom ovlaštenom LG serviseru.
- Utikač mora biti priključen u prikladnu strujnu utičnicu koja je pravilno postavljena i uzemljena

u skladu sa svim lokalnim propisima i pravilnicima.

## Raspakiranje perlice

### Podizanje perlice sa spužvaste podloge

Nakon uklanjanja kutije i ambalažnog materijala, podignite perlicu sa spužvaste podloge.

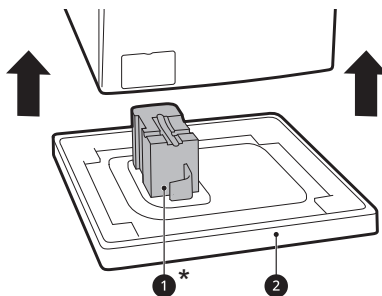

- Provjerite uklanja li se držač bubnja ①\* zajedno s podlogom i pobrinite se da nije zaglavljen za dno uređaja.
- Ako trebate spustiti uređaj kako biste uklonili kartonsku podlogu ②, uvijek zaštitite bočnu stranu uređaja i pažljivo ga položite na stranu. Uređaj nemojte spuštati na prednju ili stražnju stranu.

\* Ova značajka može se razlikovati ovisno o kupljenom modelu.

## Uklanjanje sklopova matičnih vijaka za prijevoz

Radi sprječavanja opasnih vibracija i loma uređaja uklonite matične vijke za prijevoz i stezaljke.

- 1 Počnite s dva donja transportna vijka ① tako da ih u potpunosti otpustite s pomoću

(isporučeno) ključa okretanjem u smjeru suprotnom od smjera kazaljke na satu.

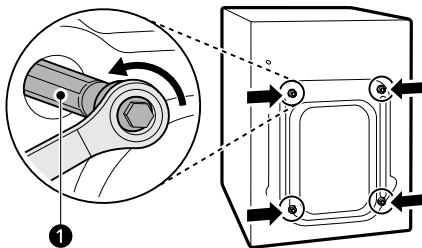

**2** Izvadite sklopove vijaka uz lagano pomicanje gore-dolje i lijevo-desno.

**3** Postavite poklopce za otvore.

- Pronađite poklopce za otvore **2** koji su uključeni u dodatnom priboru ili pričvršćeni sa stražnje strane.

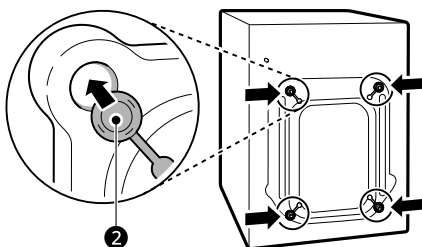

## NAPOMENA

- Pohranite matične vijke za prijevoz i stezaljke za buduću upotrebu.
- Ako uređaj treba transportirati potrebno je spriječiti lomove kako je opisano u nastavku:
  - Ponovno postavite matične vijke za prijevoz.
  - Kabel za napajanje pričvrstite na stražnji dio uređaja.

## Poravnavanje perilice

### Provjera poravnanja perilice

Prilikom pritiskanja dijagonalnih rubova gornje ploče uređaj se ne bi smio pomicati prema gore niti prema dolje (provjerite oba smjera).

- Ako se perilica naginje kada dijagonalno gurnete gornju ploču, ponovno podesite noge perilice.
- Nakon ugradnje provjerite je li uređaj savršeno poravnat.

### NAPOMENA

- Drveni podovi ili viseće konstrukcije mogu doprinijeti pretjeranim vibracijama i neravnoteži. Možda će biti potrebno pojačati drveni pod ili staviti nosače radi uklanjanja ili smanjenja pretjerane buke i vibracija.
- Nikada nemojte pokušavati izravnati neravan pod postavljanjem dijelova drveta, kartona ili sličnog materijala ispod uređaja.

## Podešavanje i poravnanje nogu perilice

Prilikom postavljanja perilice ona mora biti poravnata i savršeno ravna. Ako perilica nije pravilno postavljena i ravna, može doći do oštećenja ili nepravilnog rada perilice.

- 1 Ako je pod neravan, prema potrebi okrenite podesive noge stroja.
  - Nemojte umetati drvene i druge predmete ispod nogu perilice.

- Provjerite jesu li sve četiri noge stabilne i dodiruju li pod.

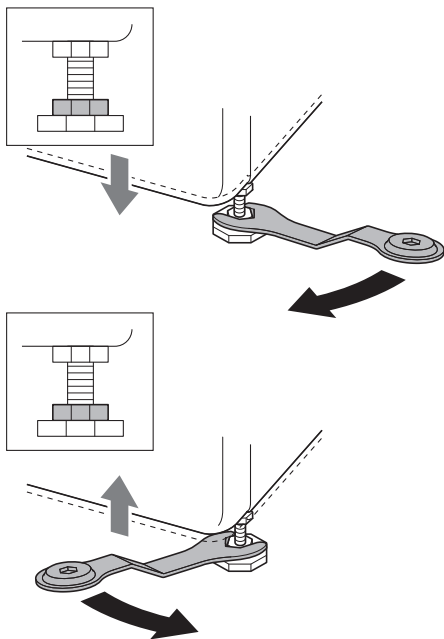

## NAPOMENA

- Ne postavljajte perilicu rublja na stup, stalak ili povišenu površinu osim ako je i to proizvod tvrtke LG Electronics i namijenjen je za korištenje s ovim modelom.

- 2 Provjerite je li perilica potpuno nivelirana s pomoću libele ①.

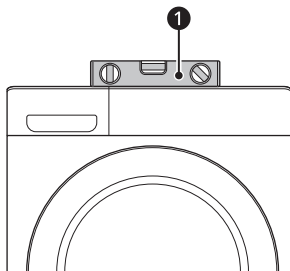

- 3 Učvrstite podesive noge s pomoću sigurnosnih matice ② okretanjem suprotno od kazaljke sata prema dnu uređaja.

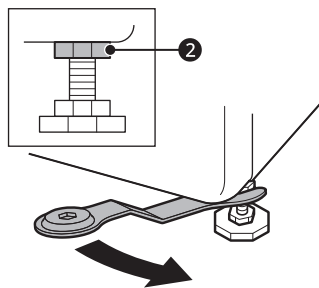

- 4 Provjerite jesu li sve matice na dnu perilice dobro učvršćene.

## NAPOMENA

- Pravilnim postavljanjem i poravnavanjem perilice osigurat će dug, redovit i pouzdan rad.
- Uređaj mora biti 100% horizontalan i čvrsto stajati na tvrdom i ravnom podu.
- Ne smije se „klackati“ preko rubova pod teretom.
- Pazite da se noge perilice ne smoče. U suprotnom može doći do vibracija ili buke.

## Upotreba podloga protiv klizanja

Ova značajka može se razlikovati ovisno o kupljenom modelu.

Ako postavite uređaj na sklisku površinu, on se može pomaknuti zbog prekomjerne vibracije. Neispravno ravnanje može uzrokovati kvar zbog buke i vibracije. Ako se to dogodi, postavite podloge protiv klizanja ispod nogu za ravnanje i podesite razinu.

- 1 Očistite pod kako biste pričvrstili podloge protiv klizanja.
  - Suhom krpom uklonite i očistite strane predmete i vlagu. Ako vlaga ostane, podloge protiv klizanja mogu proklizati.

**2** Podesite razinu nakon postavljanja uređaja na područje postavljanja.

**3** Postavite ljepljivu stranu **1** podloge protiv klizanja na pod.

- Najučinkovitiji način postavljanja podloga protiv klizanja je da ih umetnete ispod prednjih nogu perilice. Ako postavljanje podloga ispod prednjih nogu nije moguće, pričvrstite ih ispod stražnjih nogu.

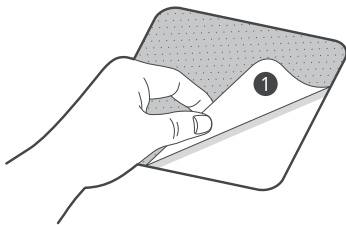

**4** Stavite perilicu na podloge protiv klizanja.

- Nemojte pričvršćivati ljepljivu stranu **1** podloga protiv klizanja na noge perilice.

### NAPOMENA

- Dodatne podloge protiv klizanja možete nabaviti u servisnom centru tvrtke LG Electronics.

## Spajanje crijeva dovoda vode

### Napomena o spajanju

- Tlak vode mora iznositi između **50 kPa** i **800 kPa** (0,5 – 8,0 kgf/cm<sup>2</sup>). Ako je tlak vode veći od **800 kPa**, trebate ugraditi dekompresijski uređaj.
- Redovito provjeravajte stanje crijeva za dovod vode i zamijenite crijevo prema potrebi.

### NAPOMENA

- Nemojte previše pritezati crijevo za dovod vode niti ne koristite mehaničke uređaje za pričvršćivanje na ulazne ventile.

- Nije potrebna dodatna zaštita od povratnog toka za povezivanje na dovod vode.

## Provjeravanje gumene brtve

Dvije su gumene brtve **1** isporučene s crijevima za dovod vode. Upotrebljavaju se radi sprječavanja istjecanja vode. Spojite i dobro zategnite na slavinu za vodu.

- Dovodna crijeva za vodu nemojte zatezati mehaničkim alatima poput višenamjenskog ključa. Pobrinite se da je zakrivljeni kraj dovodnog crijeva spojen na uređaj.

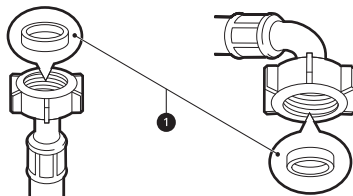

## Spajanje crijeva na slavinu za vodu

### Spajanje crijeva s maticom na slavinu s navojem

Navijte priključak dovodnog crijeva na slavinu za vodu. Ručno zategnite samo uz pomoć meke krpe. Nemojte previše pritegnuti dovodno crijevo bilo kojim mehaničkim uređajem.

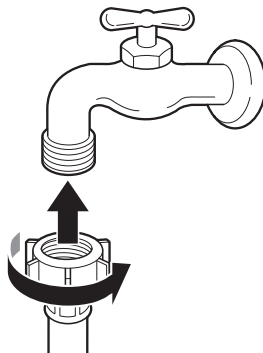

### NAPOMENA

- Nakon spajanja dovodnog crijeva na slavinu za vodu otvorite slavinu za vodu kako biste isprali

strane tvari (prašinu, pijesak, piljevinu itd.) iz vodova za vodu. Pustite vodu da iscuri u posudu i provjerite temperaturu vode.

## Spajanje crijeva na uređaj

Dovodno crijevo pričvrstite na ulazni ventil za vodu koji se nalazi na stražnjoj strani uređaja.

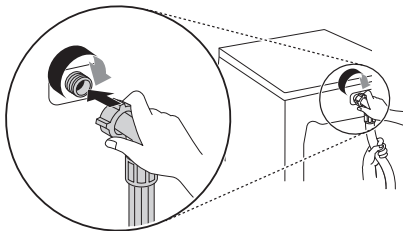

- Kod modela koji imaju samo jedan ventil za dovod vode crijevo nemojte spajati na toplu vodu. Spojite ga samo na hladnu vodu.

## NAPOMENA

- Ako nakon spajanja iz crijeva curi voda, ponovite postupak. Za dovod vode upotrijebite standardni tip slavine. Ako je slavina kvadratna ili prevelika, uklonite vodilicu prije umetanja slavine u adapter.
- Pazite da crijevo nije savijeno ili zaglavljeno.

## Postavljanje odvodnog crijeva

### Postavljanje odvodnog crijeva s kutnim držačem

Odvodno crijevo ne smije biti postavljeno više od **100 cm** iznad poda. Voda u perilici rublja možda neće otjecati ili će sporo otjecati.

- Ispravno učvršćivanje odvodnog crijeva zaštitit će pod od štete uzrokovane curenjem vode.

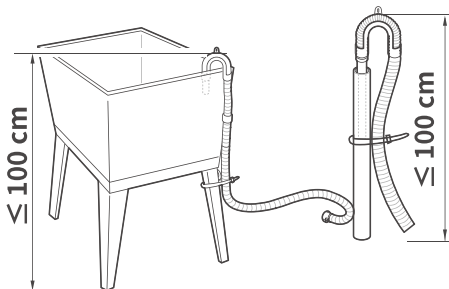
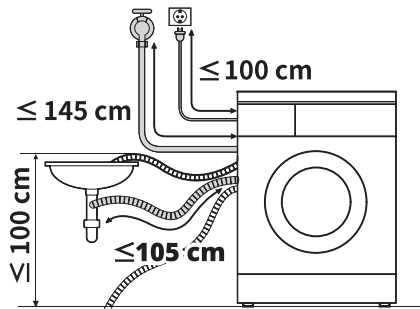

- Ako je odvodno crijevo predugačko, nemojte ga na silu gurati natrag u uređaj. Tako ćete uzrokovati neuobičajenu buku.
- Spojite kutni držač do **10 cm** od kraja odvodnog crijeva.

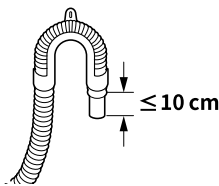

- Uvjerite se da odvodno crijevo nije umetnuto više od **15 cm** u odvod.

## 20 POSTAVLJANJE

---

- Kada postavljate odvodno crijevo na umivaonik, sigurno ga učvrstite užetom.

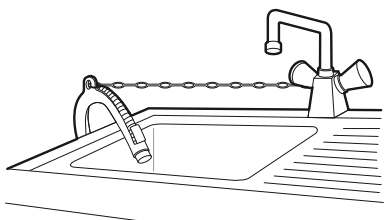

# RAD

## Pregled rada

### Korištenje perilice rublja

Prije prvog pranja odaberite program **Pamuk** i dodajte pola potrebne količine deterdženta. Pokrenite perilicu bez rublja. Tako ćete ukloniti moguće ostatke i vodu iz bubnja koji su možda preostali nakon proizvodnje.

#### 1 Razvrstajte rublje i umetnite komade u uređaj.

- Rublje razvrstajte prema vrsti tkanine, razini zaprljanja, boji i veličini punjenja prema potrebi. Otvorite vrata i stavite predmete u uređaj.

### ⚠ OPREZ

- Prije zatvaranja vrata uvjerite se da su svi komadi u bubnju i da ništa ne viri preko gumene brtve vrata jer će u suprotnom vrata pri zatvaranju zahvatiti komad odjeće koji viri. Ako to ne učinite moguća su oštećenja brtve na vratima i odjeće.

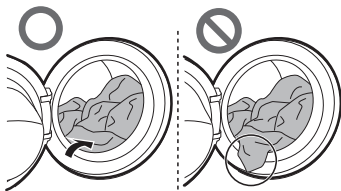

- Uklonite predmete s fleksibilne brtve vrata kako biste spriječili oštećenje odjeće i brtve vrata.

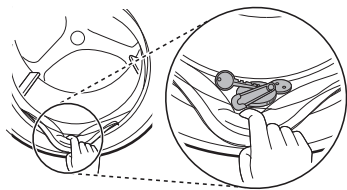

#### 2 Uključite perilicu.

- Pritisnite tipku **Napajanje** kako biste uključili perilicu rublja.

#### 3 Odaberite željeni ciklus.

- Uzastopno pritisnite tipku ciklusa ili okrećite tipku odabirača ciklusa dok ne odaberete željeni ciklus.
- Zatim odaberite temperaturu pranja i brzinu centrifuge. Obratite pozornost na oznake za njegov odjeće.

#### 4 U odgovarajući odjeljak dozatora dodajte proizvode za čišćenje ili deterdžent i omekšivač.

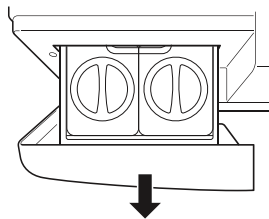

#### 5 Započnite ciklus.

- Pritisnite tipku **Pokretanje/Zaustavljanje** kako biste pokrenuli ciklus. Perilica će se kratko pokrenuti bez vode kako bi izmjerila težinu punjenja. Ako ne pritisnete tipku **Pokretanje/Zaustavljanje** tijekom određenog vremena, perilica će se isključiti i sve će postavke biti izglubljene.

### NAPOMENA

- U sljedećem se slučaju vrata neće otvoriti čak i ako pauzirate program pranja ili isključite perilicu.
  - Ako perilica pokrene program pranja i voda se nalazi u bubnju, vrata se neće otvoriti kako bi se spriječila poplava sve dok perilica u potpunosti ne ispusti vodu.

### 6 Kraj ciklusa.

- Po završetku ciklusa oglasit će se zvučni signal. Odmah izvadite odjeću iz perilice kako biste smanjili nabiranje. Provjerite ima li malih predmeta oko brtve vrata koji bi se mogli zaglaviti za brtvu.

# Upravljačka ploča

Upravljačka ploča može se razlikovati prema modelu.

## Značajke upravljačke ploče

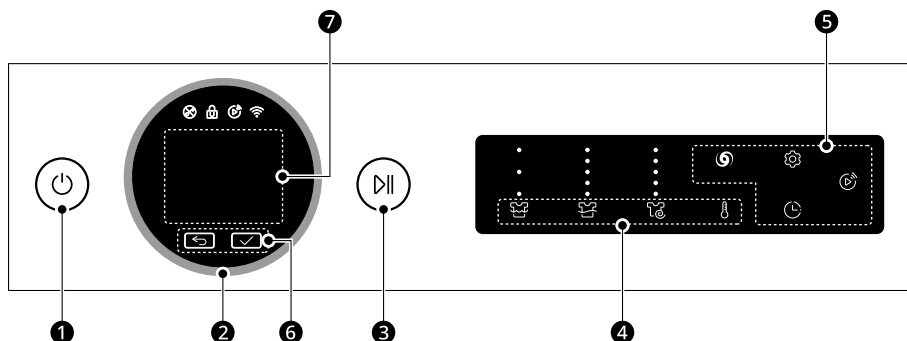

	Opis
❶	<p><b>Tipka za uključivanje/isključivanje – Napajanje</b></p> <ul style="list-style-type: none"> <li>Pritisnite tu tipku kako biste uključili ili isključili perilicu rublja.</li> </ul>
❷	<p><b>Gumb za program</b></p> <ul style="list-style-type: none"> <li>Programi su dostupni u skladu s vrstom odjeće.</li> <li>Nakon što se odabere željeni ciklus na zaslonu će se pojaviti standardni unaprijed postavljeni. Te se postavke mogu prilagoditi prije pokretanja ciklusa pomoću <b>tipki za prilagodbu programa pranja</b>.</li> </ul>
❸	<p><b>Tipka Pokretanje/Zaustavljanje</b></p> <ul style="list-style-type: none"> <li>Ova tipka služi kako bi se pokrenuo ili pauzirao program.</li> <li>Ukoliko je potrebno privremeno zaustavljanje programa pranja, pritisnite ovu tipku.</li> </ul>
❹	<p><b>Tipke za prilagodbu programa pranja</b></p> <p>Tipke koristite za podešavanje razine zaprljanosti, broja ispiranja, brzine centrifugiranja ili postavki temperature za odabrani program.</p> <ul style="list-style-type: none"> <li>Trenutačne postavke prikazane su na zaslonu.</li> <li>Pritisnite tipku za tu opciju kako biste odabrali druge vrijednosti postavke.</li> </ul>
❺	<p><b>Dodatne mogućnosti i funkcije</b></p> <ul style="list-style-type: none"> <li>Za korištenje dodatnih funkcija pritisnite odgovarajuću tipku. Na zaslonu će zasvijetliti odgovarajući simbol.</li> <li>Omogućuje vam biranje dodatnog programa i zasvijetlit će kad se odabere.</li> </ul> <p><b>📶 Daljinsko pokretanje</b></p> <p>Pomoću aplikacije <b>LG ThinQ</b> pametnim telefonom možete daljinski upravljati svojim uređajem.</p> <ul style="list-style-type: none"> <li>Kako biste koristili tu funkciju pogledajte poglavlje <b>PAMETNE FUNKCIJE</b>.</li> </ul>

	Opis
6	<p><b>Tipke ↶ i ✓</b></p> <ul style="list-style-type: none"> <li>• Pritisnite tipku ↶ za prelazak na prethodni zaslon.</li> <li>• Pritisnite tipku ✓ da biste odabrali stavku izbornika ili spremili informacije.</li> </ul>
7	<p><b>Zaslon</b></p> <ul style="list-style-type: none"> <li>• Na zaslonu se prikazuju postavke, procijenjeno vrijeme preostalo do kraja, mogućnosti i poruke o statusu.</li> </ul>

## Prikaz vremena i statusa

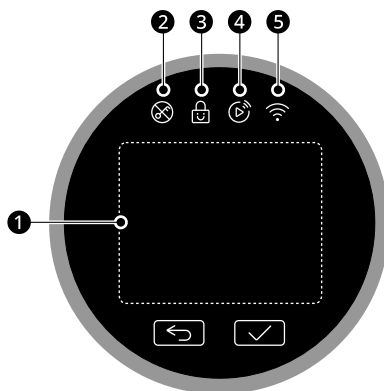

	Opis
1	<p><b>Indikatori statusa programa</b></p> <ul style="list-style-type: none"> <li>• Na zaslonu se prikazuju postavke, procijenjeno vrijeme preostalo do kraja, mogućnosti i poruke o statusu.</li> </ul>
2	<ul style="list-style-type: none"> <li>• ✕ zasvijetli nakon pokretanja programa i zaključavanja vrata.</li> </ul>
3	<ul style="list-style-type: none"> <li>• 🔒 zasvijetli nakon zaključavanja upravljačke ploče osim za tipku <b>Napajanje</b>.</li> </ul>
4	<ul style="list-style-type: none"> <li>• ▶ zasvijetli nakon aktiviranja funkcije daljinskog upravljanja.</li> </ul>
5	<ul style="list-style-type: none"> <li>• 📶 zasvijetli kada je uređaj povezan s bežičnom Wi-Fi mrežom u kućanstvu.</li> </ul>

## Priprema rublja za pranje

Razvrstajte rublje za pranje kako biste osigurali najbolje rezultate pranja, a zatim pripremite odjeću u skladu sa simbolima na oznakama o njezi odjeće.

### Razvrstavanje odjeće

- Razina prljavosti (jaka, uobičajena, blaga): razvrstajte odjeću prema razini prljavosti. Ako je moguće, nemojte prati jako zaprljane predmete zajedno sa blago zaprljanima.
- Boja (bijela, svijetla, tamna): tamnu ili obojenu odjeću nemojte prati zajedno s bijelom ili svijetlom odjećom. Miješanjem obojene odjeće sa svijetlom odjećom može doći do prijenosa boje ili promjene boje svjetlije odjeće.
- Vlakna (tkanine koje proizvode ili sakupljaju vlakna): perite tkanine koje proizvode vlakna odvojeno od tkanina koje sakupljaju vlakna. Tkanine koje proizvode vlakna mogu uzrokovati nakupljanje i stvaranje vlakana na tkaninama koje sakupljaju vlakna.

### Provjera oznake o njezi odjeće

Simboli upućuju na sadržaj tkanine vaše odjeće i način njezina pranja.

### Simboli na oznakama o njezi odjeće

Simbol	Vrsta pranja/tkanine
	<ul style="list-style-type: none"> <li>• Uobičajeno pranje</li> <li>• Pamuk, miješano rublje</li> </ul>
	<ul style="list-style-type: none"> <li>• Jednostavna njega</li> <li>• Sintetičko, miješano rublje</li> </ul>
	<ul style="list-style-type: none"> <li>• Posebno osjetljivo pranje</li> <li>• Osjetljivo rublje</li> </ul>
	<ul style="list-style-type: none"> <li>• Samo ručno pranje</li> <li>• Vuna, svila</li> </ul>
	<ul style="list-style-type: none"> <li>• Nemojte prati u perilici</li> </ul>

### NAPOMENA

- Za opće informacije o simbolima na oznakama o njezi tekstila posjetite web-stranicu Ginetex site ([www.ginetex.ch](http://www.ginetex.ch)).



### Provjera odjeće prije punjenja

- Kako biste omogućili jednoliko opterećenje tijekom centrifugiranja u punjenju kombinirajte veće i manje komade odjeće.
- Nemojte prati male predmete zasebno. Dodajte 1 – 2 slična predmeta radi sprječavanja neuravnoteženog punjenja.
- Provjerite sve džepove kako biste bili sigurni da su prazni. Predmeti kao što su čavli, ukosnice, šibice, olovke, kovanice i ključevi mogu oštetiti vašu perilicu rublja i odjeću.

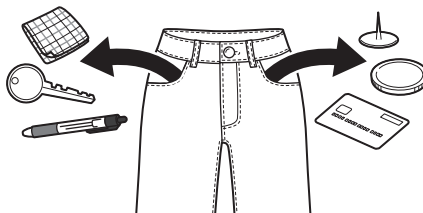

- Prilikom pranja odjeće koja ima duge pričvršćene trake, prethodno ih zavežite ili taj komad odjeće stavite u vrećicu za pranje rublja.
- Vrećicu za pranje rublja koristite za male komade poput orukvica, najlonki, tajica, donjeg rublja i čarapa kako bi se spriječilo njihovo zaglavljivanje između bubnja i brtve na vratima.
- Napunite vrećicu za pranje rublja do najviše polovice i perite je s ostalom odjećom. Izbjegavajte previše napuniti vrećicu za pranje rublja ili njeno odvojeno pranje jer to može prouzročiti neravnotežu u bubnju, a time i neodgovarajući ciklus centrifugiranja.

- Zatvorite patentne zatvarače, kukice i vezice kako biste bili sigurni da se ovi predmeti neće zahvatiti za drugu odjeću.
- Prije pranja očetkajte prljavštinu i mrlje malom količinom razvodnjenog deterdženta kako biste pomogli podići prljavštinu.

## Dodavanje deterdženata i omekšivača

### Doziranje deterdženta

- Deterdžent bi se trebao upotrebljavati u skladu s uputama proizvođača deterdženta i odabrati u skladu s vrstom, bojom, razinom zaprljanosti tkanine i temperaturom pranja. Koristite samo deterdžente prikladne za perilice rublja s bubnjem (prednje punjenje).
- Ako se pojavi previše sapunice, smanjite količinu deterdženta.
- Ako se upotrijebi previše deterdženta, može nastati previše sapunice i to će dovesti do slabih rezultata pranja ili uzrokovati teško opterećenje motora.
- Ako želite upotrebljavati tekući deterdžent, slijedite smjernice koje vam pruža proizvođač deterdženta.
- Možete uliti tekući deterdžent izravno u glavnu ladicu deterdženta ako odmah pokrećete ciklus pranja.
- Ako odaberete opciju **Pretpranje** nakon dodavanja deterdženta izravno u bubanj, deterdžent bi se mogao isprati, smanjujući pri tome učinak pranja. Za bolje rezultate upotrijebite opciju **Pretpranje** uz funkciju **ezDispense**. Ručni dozator ne može se upotrijebiti za otpuštanje deterdženta za pretpranje.
- Možda ćete morati prilagoditi upotrebu deterdženta za temperaturu vode, tvrdoću vode, veličinu i razinu zaprljanosti punjenja. Za najbolje rezultate izbjegavajte prekomjerno punjenje deterdžentom. U suprotnom to će prouzročiti prekomjerno stvaranje pjene.
- Prije dodavanja deterdženta i odabira temperature vode pogledajte etikete na odjeći.

- Upotrebljavajte samo prikladne deterdžente za odgovarajuću vrstu odjeće:
  - Tekući deterdžent često je namijenjen za posebne primjene, na primjer za obojene tkanine, vunu, osjetljivo ili tamno rublje.
  - Deterdžent u prahu prikladan je za sve vrste tkanina.
  - Za bolje rezultate pranja bijele i svijetle odjeće koristite se deterdžentom u prahu s dodanim izbjeljivačem.
  - Deterdžent se ispire iz dozatora na početku ciklusa pranja.

### NAPOMENA

- Nemojte dopustiti da se deterdžent stvrdne. Ako se stvrdne, može doći do blokiranja, slabe izvedbe ispiranja ili neugodnog mirisa.
- Puno punjenje: u skladu s preporukama proizvođača.
- Djelomično punjenje: 1/2 normalne količine
- Minimalno punjenje: 1/3 punog punjenja.

### Upotreba funkcije ezDispense

Kada je uključena funkcija **ezDispense**, tekući deterdžent i omekšivač otpuštaju se u postavljenim količinama u određeno vrijeme tijekom ciklusa.

- Puni odjeljak za deterdžent trajat će otprilike 20 standardnih ciklusa s bubnjem do pola napunjenim odjećom.
- Zadane postavke konfigurirane su za doziranje **45 ml** deterdženta i **30 ml** omekšivača za **4 – 6 kg** normalno zaprljanog rublja. To se može promijeniti upotrebom postavke **Zadana količina det.** ili **Zadana količina omekšivača**. Pojednosti pogledajte u **Dodatne opcije i funkcije** u poglavlju **RAD**.

- 1 Polako izvucite ladicu dozatora deterdženta do kraja.

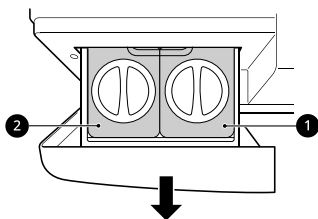

- 1 Odjeljak za tekući deterdžent  
2 Odjeljak za omekšivač ili tekući deterdžent

- 2 Okrenite poklopce na odjeljcima **ezDispense** u suprotnom smjeru od kazaljke na satu kako biste ih otvorili.

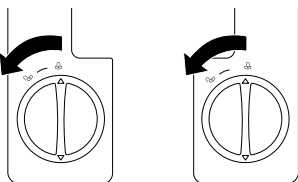

- 3 Ulijte deterdžent i omekšivač u njihove pojedinačne odjeljke do linije **MAKS.**.

- Ladica **ezDispense** ima dva odjeljka. Ulijte tekući deterdžent u odjeljak s desne strane, a tekući omekšivač u odjeljak s lijeve strane. Ako se u odjeljak 2 doda deterdžent, ne možete upotrijebiti omekšivač.
- Ne stavljajte praškasti ili tekući izbjeljivač, gel, deterdžent u tabletama, tekućine na bazi prirodnih ulja ili deterdžente u obliku listova ili kisele otopine poput octa u odjeljke **ezDispense**. U suprotnom to može prouzročiti oštećenje unutarnjih cijevi i drugih dijelova za doziranje te utjecati na rad.
- Uklonite ostatke deterdženta s vanjske strane ladice **ezDispense** prije umetanja iste.

- Ne pokušavajte puniti odjeljke prebrzo. Dodavajte deterdžent i omekšivač polako kako biste spriječili prelijevanje.

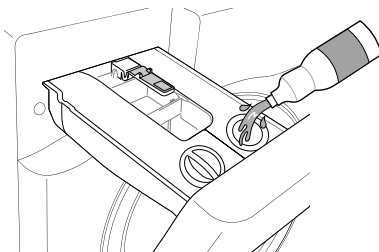

- 4 Nakon punjenja odjeljaka, umetnite poklopce i okrenite ih u smjeru kazaljke na satu sve dok nisu čvrsto zatvoreni.

- Sigurno zatvorite poklopce odjeljaka **ezDispense** kako biste što je više smanjili protok zraka koji može stvrdnuti te aditive i spriječiti ih u ispravnom otpuštanju. Budite pažljivi kako ne biste izgubili poklopce.

- 5 Zatvorite ladicu dozatora polako prije pokretanja ciklusa.

- Grubo i žestoko zatvaranje ladice može prouzročiti prelijevanje deterdženta u drugi odjeljak ili puštanje u bubanj ranije od programiranog.
- Pazite kako ne biste pričepili ruku dok zatvarate ladicu.
- Normalno je da u odjeljcima dozatora na kraju ciklusa ostane mala količina vode.

## ⚠ OPREZ



- Oprezno zatvorite poklopac odjeljka prije upotrebe. Ukoliko to ne učinite, deterdžent ili omekšivač bi se mogli prelići ili stvrdnuti.
- Izvucite ili umetnite polako ladicu dozatora deterdženta objema rukama radi sigurnosti. U suprotnom bi se perilica mogla oštetiti ili uzrokovati curenje deterdženta iz otvora za ventilaciju.
- Deterdžent ili omekšivač koji u odjeljcima **ezDispense** ostane dulje vrijeme može se stvrdnuti ili se neće pravilno otpustiti.

## ⚠ OPREZ

- Ne uklanjajte ladicu dozatora tijekom rada proizvoda.
- Uklonite deterdžent/omekšivač iz odjeljaka **ezDispense** prije pomicanja ili promjene položaja perilice.
- Održavajte odjeljak **ezDispense** poravnatim kako biste spriječili istjecanje sadržaja.

## Upotreba funkcije ručnog otpuštanja

Dodajte deterdžent u ručni dozator.

- 1 Za isključivanja automatskih dozatora, pritisnite tipku  **Postavke**.
- 2 Okrenite gumb da biste odabrali **Količina deterdženta** ili **Količina omekšivača** i pritisnite tipku .
- 3 Okrenite gumb da biste odabrali **Isključeno** i pritisnite tipku .

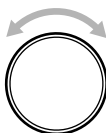

- 4 Otvorite ladicu dozatora deterdženta.
- 5 Napunite proizvode za rublje u odgovarajuće odjeljke ručnog dozatora.
  - Upotrijebite glavni odjeljak deterdženta za pranje na ručnom dozatoru za deterdžent u prahu ili tekući deterdžent.
  - Ne stavljajte deterdžent u listićima, tabletama ili paketićima u ručni dozator.
  - Ako upotrebljavate jednokratne paketiće deterdženta, stavite paketić u bubanj prije punjenja rublja. Ne stavljajte paketiće s tekućim deterdžentom ili deterdžentom u prahu u bilo koji dozator.

- Kapacitet odjeljka je maksimalno 80 ml. Ako želite koristiti više deterdženta, stavite ga izravno u bubanj.

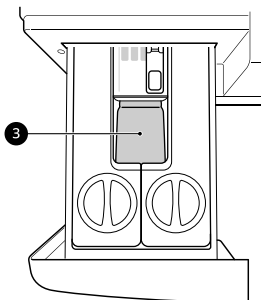

- 3 Ručni odjeljak za deterdžent za glavno pranje

- 6 Prije pokretanja ciklusa pažljivo zatvorite ladicu dozatora deterdženta.
  - Lupanje ladice može uzrokovati prelijevanje deterdženta u drugi odjeljak ili puštanje u bubanj ranije od programiranog.

## ⚠ OPREZ

- Prilikom dodavanja deterdženta izravno u bubanj, odmah pokrenite program pranja da biste umanjili moguća oštećenja na rublju.
- Ne stavljajte i ne spremajte proizvode za rublje poput deterdženata, izbjeljivača ili tekućeg omekšivača na perilicu. Ti proizvodi mogu oštetiti završnu obradu i kontrole perilice.

## NAPOMENA

- Ručni dozator ne može se upotrebljavati za otpuštanje deterdženta za pretpranje.
- Pri dodavanju deterdženta u tabletama i omekšivača vode, pripazite na isključivanje funkcije **ezDispense**.

## Ručni odjeljak za deterdžent za glavno pranje

Ovaj odjeljak sadrži deterdžent za rublje za glavni ciklus pranja. Preporučuje se upotreba deterdženta u prahu za ovaj odjeljak.

- Može se dodati tekući izbjeljivač za očuvanje boje ili izbjeljivač u prahu ručnom odjeljku za glavno pranje s deterdžentom jednake vrste. Ne miješajte tekućine i prahove.
- Ako upotrijebite deterdžent koji se ne topi lako ili deterdžent visoke viskoznosti, ostavite ga nakupine i začepiti dozator.
- Obavezno isključite funkciju **ezDispense**.

## Dodavanje deterdženta u obliku tableta

Za pranje je moguće koristiti i deterdžent u obliku tableta.

- 1 Otvorite vrata i prije punjenja rubljem u bubanj stavite tablete deterdženta.
- 2 Stavite odjeću u bubanj i zatvorite vrata.

### NAPOMENA

- Tablete nemojte stavljati u dozator

## Dodavanje omekšivača vode

Omekšivač vode, kao što je sredstvo protiv kamenca, može se upotrebljavati za smanjivanje količine deterdženta u područjima s velikom tvrdoćom vode.

- Prvo dodajte deterdžent, a zatim omekšivač vode. Dozirajte u skladu s količinom navedenom na ambalaži.

# Tablica programa

## Program pranja

### Zadani programi pranja

AI pranje		40 °C (Hladno do 60 °C)	Maksimalno punjenje: 3 kg
Opis	<p><b>AI pranje</b> osigurava odgovarajuće postupke okretanja bubnja nakon završetka procjene težine punjenja.</p> <ul style="list-style-type: none"> <li>Nježno pranje za vodootporne tkanine, a snažno za vodopropusne tkanine.</li> </ul> <p><b>NAPOMENA</b></p> <ul style="list-style-type: none"> <li>Za najbolje rezultate pranja ovim programom, u stroj puniti suho rublje.</li> <li>AI procjena ne aktivira se ako odaberete opciju <b>Para</b>.</li> </ul>		

Pamuk		40 °C (Hladno do 95 °C)	Maksimalno punjenje: nazivno
Opis	Pere normalno zaprljane odjeću kombiniranjem različitih kretnji bubnja.		

Eco 40-60		-	Maksimalno punjenje: nazivno
Opis	Pranje normalno zaprljane pamučne odjeće koja ima oznaku za pranje na temperaturama 40 °C ili 60 °C.		

TurboWash 39		40 °C (Hladno do 60 °C)	Maksimalno punjenje: 5 kg
Opis	Uporabom 4 mlaznice za vodu tijekom pranja i ispiranja ova perilica može oprati polovicu punjenja lagano zaprljane odjeće za približno 39 minuta.		

Mješovita tkanina		40 °C (Hladno do 60 °C)	Maksimalno punjenje: 5 kg
Opis	<p>Istodobno pranje miješanih tkanina.</p> <ul style="list-style-type: none"> <li>Upotrebljavajte za različite vrste tkanina osim posebnih odjevnih predmeta (svila/osjetljivo rublje, sportska odjeća, tamna odjeća, vuna, posteljina/zastori).</li> </ul>		

Brzo 14		20 °C (20 °C do 40 °C)	Maksimalno punjenje: 2 kg
Opis	Brzo pranje male količine blago zaprljane odjeće koje traje približno 14 minuta.		

Osjetljivo rublje		20 °C (Hladno do 40 °C)	Maksimalno punjenje: 4 kg
Opis	Pere donje rublje i prozirnu i čipkastu odjeću koja se može prati u perilici rublja.		

Easy Care		40 °C (Hladno do 60 °C)	Maksimalno punjenje: 5 kg
Opis	Pranje odjeće koja se nakon pranja ne mora glačati. • Upotrebljavajte za rublje od poliamida, akrila, poliestera.		

Ručno/Vuna		30 °C (Hladno do 40 °C)	Maksimalno punjenje: 2 kg
Opis	Pranje osjetljive odjeće koja se može prati u perilici ili na ruke kao što je periva vuna, donje rublje, haljine, i sl. • Koristite deterđent za strojno pranje vune.		

Microplastic Care		40 °C (Hladno do 40 °C)	Maksimalno punjenje: 3 kg
Opis	Smanjuje oslobađanje mikroplastike koja se generira pri pranju odjeće od sintetičkih materijala.		

Odjeća za aktivnosti		40 °C (Hladno do 40 °C)	Maksimalno punjenje: 4 kg
Opis	Pere posebne odjevne predmete kao što je sportska odjeća i odjeća za aktivnosti na otvorenom. • Koristite za vodoodbojni premaz tkanine koji se koristi na odjeći.		

Antialergijska njega		60 °C	Maksimalno punjenje: 5 kg
Opis	Pomoću funkcije parnog pranja rublja pomaže u smanjenju količine tvari koje uzrokuju alergijske reakcije. • Upotrebljavajte za pamuk, donje rublje, jastučnice, plahte, odjeću za bebe.		

Čišćenje bubnja		-	-
Opis	Ova funkcija čisti unutrašnjost uređaja.		

## Programi pranja koji nisu zadani

Uredite popis programa pranja pomoću opcije **Uređivanje popisa ciklusa** da biste koristili te programe.

Hladno pranje		Hladno	Maksimalno punjenje: nazivno
Opis	Lagano zaprljano rublje, hladna voda.		

Ispiranje+centrifuga		-	Maksimalno punjenje: nazivno
Opis	Ispire i centrifugira odjeću. Upotrebljavajte omekšivač ako je potrebno.		

<b>Samo centrifuga</b>	-	<b>Maksimalno punjenje: nazivno</b>
Opis	Ovaj program prazni vodu i centrifugira rublje bez pranja ili ispiranja.	

<b>Kišni dani</b>	<b>40 °C (Hladno do 95 °C)</b>	<b>Maksimalno punjenje: nazivno</b>
Opis	Pranje rublja vlažnog zbog kiše, kišne kabanice nisu dopuštene.	

<b>Ručnici</b>	<b>40 °C (Hladno do 95 °C)</b>	<b>Maksimalno punjenje: nazivno</b>
Opis	Pranje izdržljivih tkanina kao što su ručnici, košulje i stolnjaci.	

<b>Poplun</b>	<b>Hladno (Hladno do 40 °C)</b>	<b>Maksimalno punjenje: 2,5 kg (1 donji prekrivač)</b>
Opis	Pere velike predmete kao što su pokrivači za krevet, jastuci, pokrivači za kauče itd.	

<b>Tiho pranje</b>	<b>40 °C (Hladno do 60 °C)</b>	<b>Maksimalno punjenje: 5 kg</b>
Opis	Pranje odjeće uz manje buke i vibracija nego drugi programi pranja. • Koristite za lagano zaprljano bijelo pamučno (donje) rublje.	

<b>Baby Steam Care</b>	<b>60 °C</b>	<b>Maksimalno punjenje: 4 kg</b>
Opis	Pomaže pri uklanjanju skorenih mrlja i mrlja od bjelančevina te učinkovitije ispire. Koristite za blago zaprljano dječju odjeću.	

<b>Porubi rukava i ovratnici</b>	<b>60 °C</b>	<b>Maksimalno punjenje: nazivno</b>
Opis	Uklanja mrlje na visokoj temperaturi (60 °C).	

<b>Plahte</b>	<b>Hladno (Hladno do 40 °C)</b>	<b>Maksimalno punjenje: 2,5 kg</b>
Opis	Pranje posteljine poput plahti ili pokrivača.	

<b>Jakne od perja</b>	<b>20 °C (Hladno do 40 °C)</b>	<b>Maksimalno punjenje: nazivno</b>
Opis	Pranje odjeće s punjenjem od paperja bez gubitka punjenja.	

## NAPOMENA

- Odaberite prikladnu temperaturu vode za odabrani program pranja. Prilikom pranja uvijek slijedite upute s etikete za održavanje ili upute proizvođača odjevnog predmeta kako biste spriječili oštećivanje odjeće.
- Odaberite odgovarajuću temperaturu vode i brzinu centrifugiranja za odabrane programe pranja.
- Stvarna temperatura vode može se razlikovati od navedene temperature ciklusa.

- Preporučuje se uporaba neutralnog deterdženta.

## Dodatne mogućnosti

\*1 Ova opcija je automatski uključena u program i ne može se otkazati.

### NAPOMENA

- Za svaki program pranja u ovoj tablici moguće je odabrati opcije **Kraj odgode**.

Program	Para	TurboWash	Pretpranje
AI pranje	●		
Pamuk	●	●	●
Eco 40-60		●	●
TurboWash 39	●	●*1	●
Mješovita tkanina	●	●	●
Brzo 14		●*1	
Osjetljivo rublje		●	
Easy Care	●	●	●
Ručno/Vuna			
Microplastic Care			
Odjeća za aktivnosti		●	
Antialergijska njega	●*1		
Hladno pranje			●
Ispiranje+centrifuga			
Samo centrifuga			
Kišni dani	●	●	●
Ručnici	●	●	●
Poplun		●	

Program	Para	TurboWash	Pretpranje
Tiho pranje	●	●	
Baby Steam Care	●*1		
Porubi rukava i ovratnici	●	●	●
Plahte		●	
Jakne od perja			

## Mogućnost odabira brzine centrifuge

Program	Brzina centrifuge	
	Zadano	Dostupno
AI pranje	1400 okretaja/min	Sve
Pamuk	1400 okretaja/min	Sve
Eco 40-60	1400 okretaja/min	Sve
TurboWash 39	1200 okretaja/min	400 do 1400 okretaja/min
Mješovita tkanina	1000 okretaja/min	Sve
Brzo 14	400 okretaja/min	400 do 1400 okretaja/min
Osjetljivo rublje	800 okretaja/min	Do 800 okretaja/min
Easy Care	1400 okretaja/min	Sve
Ručno/Vuna	800 okretaja/min	Do 800 okretaja/min
Microplastic Care	1000 okretaja/min	Sve
Odjeća za aktivnosti	800 okretaja/min	Do 800 okretaja/min
Antialergijska njega	1400 okretaja/min	Sve
Hladno pranje	1400 okretaja/min	Sve
Ispiranje+centrifuga	1400 okretaja/min	Sve
Samo centrifuga	1400 okretaja/min	Sve
Kišni dani	1400 okretaja/min	Sve

Program	Brzina centrifuge	
	Zadano	Dostupno
Ručnici	1400 okretaja/min	Sve
Poplun	1000 okretaja/min	Do 1000 okretaja/min
Tiho pranje	800 okretaja/min	Do 1000 okretaja/min
Baby Steam Care	1000 okretaja/min	Do 1000 okretaja/min
Porubi rukava i ovratnici	1400 okretaja/min	Sve
Plahte	1000 okretaja/min	Do 1000 okretaja/min
Jakne od perja	800 okretaja/min	Do 1000 okretaja/min

## NAPOMENA

- Stvarna maksimalna brzina centrifuge može se razlikovati ovisno o uvjetima opterećenja. Gornje vrijednosti zaokružuju se na najbližu stotinu.

## Podaci o potrošnji

### Opis uređaja

**kg:** Punjenje rublja

**h:mm:** Trajanje programa

**kWh:** Potrošnja energije

**°C:** Najviša temperatura u obrađenom tekstu

**Litara:** Potrošnja vode

**okretaja/min:** Maksimalna brzina centrifuge

**%:** Preostala vlaga na kraju faze centrifugiranja. Što je veća brzina centrifugiranja, to je viša razina buke i niži postotak preostale vlage.

### Opći programi

Program	kg	h:mm	kWh	°C	Litara	okretaj a/min	%
Pamuk 20 °C	13	2:50	0,373	30	90	1350	53,0
Pamuk 60 °C	13	4:57	1,944	49	91	1350	51,0
Mješovita tkanina	5	1:26	0,323	28	65	1160	67,0
Brzo 14	2	0:14	0,048	25	32	600	101,0
Pamuk 40 °C + Jako	13	5:10	0,802	28	122	1350	51,0

Program	kg	h:mm	kWh	°C	Litara	okretaj a/min	%
<b>Eco 40-60</b> (Puna)* <sup>1</sup>	13	4:00	0,885	32	88	1350	48,1
<b>Eco 40-60</b> (Polovina)* <sup>1</sup>	6,5	3:00	0,470	27	61	1350	54,3
<b>Eco 40-60</b> (Četvrtina)* <sup>1</sup>	3,5	2:20	0,208	25	35	1350	55,6

\*1 U istom ciklusu može prati uobičajeno zaprljano rublje od pamuka predviđeno za pranje na temperaturama 40 °C ili 60 °C i taj program se koristi za ocjenu usklađenosti s propisima za EU ekološku oznaku (EU 2019/2023).

## NAPOMENA

- Rezultati ispitivanja ovise o tlaku vode, tvrdoći vode, temperaturi dovodne vode, sobnoj temperaturi, vrsti i količini punjenja, stupnju zaprljanosti, korištenom deterdžentu, kolebanjima glavnog izvora električne energije i odabranim dodatnim mogućnostima.
- Vrijednosti za opće programe osim ciklusa **Eco 40-60** samo su okvirne.
- Uredba EU 2019/2023 vrijedi od 1. ožujka 2021. i odnosi se na razred energetske učinkovitosti prema Uredbi EU 2019/2014.
- Skenirajte QR kod na energetskoj naljepnici isporučenoj s uređajem što će vam pružiti poveznicu za web stranicu s podacima u svezi učinkovitosti uređaja u EU EPREL bazi podataka. Zadržite energetsku naljepnicu kao referencu zajedno s korisničkim priručnikom i svim ostalim dokumentima isporučenim s uređajem.
- Naziv modela nalazi se na nazivnoj pločici uređaja, kad otvorite vrata nalazi se tik uz otvor bubnja.
- Za pronalaženje iste informacije u EPREL posjetite stranicu <https://eprel.ec.europa.eu> i pretražite koristeći naziv modela. (Vrijedi od 1. ožujka 2021.)

## Dodatne mogućnosti i funkcije

Programe možete prilagoditi dodatnim mogućnostima i funkcijama.

### Prilagođavanje programa pranja

Svaki program ima automatski odabrane zadane postavke. Tipkama je moguće prilagoditi te postavke.

#### Zaprljanost

Uzastopno pritisnite tipku **Zaprljanost** dok ne odaberete željenu razinu zaprljanja.

- **Jako:** za uobičajeno i jako prljavo rublje
- **Srednja:** za uobičajeno prljavo rublje
- **Lagano:** za malo zaprljano rublje

#### Ispiranje

Broj ispiranja možete odabrati pritiskom tipke **Ispiranje**. Ova se mogućnost preporučuje osobama koje su alergične na deterdžente.

- **Ispiranje+:** dodaje ispiranje jednom.
- **Ispiranje++:** dodaje ispiranje dva puta.
- **Ispiranje i zadržavanje:** ovaj ciklus ispiranja bit će zaustavljen sve dok se ponovno ne pritisne tipka **Pokretanje/Zaustavljanje** nakon završetka ispiranja.
- **Ispiranje+ i zadržavanje:** dodaje jedno ispiranje, a zatim se nakon ciklusa ispiranja zaustavlja sve dok se ponovno ne pritisne tipka **Pokretanje/Zaustavljanje**.

#### Centrifuga

Uzastopnim pritiskanjem te tipke možete odabrati brzinu centrifuge.

- Pritisnite tipku **Centrifuga** za biranje brzine centrifuge.

## NAPOMENA

- Ako je za brzinu centrifuge odabrano **Ne**, bubanj perilice okrenut će se prije odvoda vode.

#### Temp.

Ova tipka odabire temperaturu pranja za odabrani program.

- Pritisnite tipku **Temp.** dok ne zasvijetli željena postavka temperature.
- Odaberite temperaturu vode prikladnu za vrstu punjenja koju perete. Slijedite etikete za održavanje tkanine odjevnog predmeta za najbolje rezultate.

### Slijede koraci za daljnju prilagodbu programa pranja:

- 1 Pripremite odjeću i napunite bubanj.
- 2 Pritisnite tipku **Napajanje**.
- 3 Dodajte deterdžent.
- 4 Odaberite program pranja.
- 5 Prema potrebi prilagodite program pranja (**Zaprljanost**, **Ispiranje**, **Centrifuga** i **Temp.**).
- 6 Pritisnite tipku **Pokretanje/Zaustavljanje**.

### Korištenje posebne opcije

Programe možete prilagoditi uporabom sljedeće posebne opcije:

#### TurboWash

Dodavanje ove mogućnosti skraćuje vrijeme programa uz postizanje sličnih rezultata čišćenja.

### Slijedite navedene korake za korištenje posebnih mogućnosti.

- 1 Pritisnite tipku **Napajanje**.
- 2 Odaberite program pranja.

**3** Prema potrebi promijenite (**Zaprljanost**, **Ispiranje**, **Centrifuga** i **Temp.**) za program pranja.

**4** Pritisnite tipku **TurboWash**.

**5** Pritisnite tipku **Pokretanje/Zaustavljanje**.

## Korištenje osnovne opcije

Programe možete prilagoditi uporabom sljedeće osnovne opcije:

### **Kraj odgode**

Ovu funkciju možete postaviti tako da se perilica rublja automatski pokrene i završi s radom nakon određenog vremenskog intervala.

**1** Pritisnite tipku **Napajanje**.

**2** Odaberite program pranja.

**3** Po želji pritisnite tipku **Kraj odgode**.

**4** Pritisnite tipku **Pokretanje/Zaustavljanje**.

## NAPOMENA

- Osim LED svjetla tipke **Kraj odgode** sva ostala LED svjetla na upravljačkoj ploči isključit će se za 20 minuta. Značajka se može razlikovati ovisno o nabavljenom modelu.
- Vrijeme odgode je do završetka programa, ne do njegova početka. Stvarno vrijeme rada može se razlikovati zbog temperature vode, rublja i drugih čimbenika.
- Za poništavanje funkcije pritisnite tipku **Napajanje**.
- Izbjegavajte korištenje tekućeg deterdženta za ovu funkciju.

## Korištenje različitih postavki

### Postavke

**1** Pritisnite tipku  **Postavke**.

**2** Okrenite gumb da biste odabrali željenu postavku i pritisnite tipku ✓.

**3** Okrenite gumb da biste odabrali ili promijenili postavku i pritisnite tipku ✓ da biste spremili postavku.

**4** Za povratak na prethodni zaslon ponovno pritisnite tipku **Postavke** ili pritisnite tipku ↶.

## NAPOMENA

- Ako ne poduzmete ništa nekoliko minuta nakon pritiska tipke **Postavke** prikaz se vraća na prethodni zaslon.

### Količina deterdženta / Količina omekšivača

Okrenite gumb da biste prilagodili otpuštenu količinu za trenutni ciklus na temelju vrste tkanine i razina zaprljanosti.

- **Isključeno:** isključuje funkciju **ezDispense** za taj odjeljak
- **Manje:** smanjuje zadanu količinu za 10 %
- **Srednja:** koristi zadanu količinu
- **Više:** povećava zadanu količinu za 10 %

### Blokada za djecu

S pomoću ove opcije onemogućite kontrole. Ova funkcija može spriječiti djecu u mijenjanju ciklusa ili upravljanju uređajem.

- Za deaktiviranje ove funkcije pritisnite i 3 sekunde držite pritisnutom tipku ✓.

## NAPOMENA

- Kada je ova funkcija postavljena, zaključane su sve tipke osim tipke **Napajanje**.

- Kada su kontrole zaključane svijetlit će indikator **Blokada za djecu**, a na zaslonu se prikazuje program pranja.
- Isključivanjem perilice ne možete poništiti ovu funkciju. Morate je ručno deaktivirati kako biste mogli pristupiti drugim funkcijama.

### Pretpranje

Ova se mogućnost preporučuje za pranje jako zaprljanog rublja.

### Para

Dodavanje ove mogućnosti pomaže u postizanju boljih rezultata čišćenja.

### Uređivanje popisa ciklusa

Uređivanje popisa programa pranja po želji.

- 1) Okrenite gumb da biste odabrali željeni program pranja i pritisnite tipku ✓ da biste dodali ili uklonili programe pranja.
  - Ako se program pranja doda, kraj njega će se prikazati oznaka kvačice.
  - Ako se program pranja ukloni, kraj njega se neće prikazivati oznaka kvačice.
- 2) Pritisnite tipku ↻ da biste spremili popis programa pranja.

## NAPOMENA

- Zadani programi koje nije moguće ukloniti imaju onemogućeni potvrdni okvir.
- Moguće je mijenjati redoslijed programa pranja na popisu. Redoslijed programa pranja na popisu vrši se pomoću **Više opcija** > **Optimizacija ciklusa** na proizvodu ili **Cycle Optimization** u aplikaciji **LG ThinQ**.

## Više postavki

- 1 Pritisnite tipku ⚙️ **Postavke**.
- 2 Okrenite gumb da biste odabrali **Više opcija** i pritisnite tipku ✓.

- 3 Okrenite gumb da biste odabrali željenu postavku i pritisnite tipku ✓.

- 4 Okrenite gumb da biste odabrali ili promijenili postavku i pritisnite tipku ✓ da biste spremili postavku.

- 5 Za povratak na prethodni zaslon pritisnite tipku ↶.

### Wi-Fi veza

Upotrijebite za postavljanje **Wi-Fi veza**. Kada se Wi-Fi uključi na zaslonu će se pojaviti ikona Wi-Fi.

### Optimizacija ciklusa

Kada se aktivira, ova značajka automatski organizira popis programa pranja i mogućnosti na temelju vaših navika korištenja.

- **Uključeno** je zadana postavka.
- Odabirom **Isključeno** na popisu ostaje trenutna redoslijed.

### Upotreba dozatora 2

Odjeljak za omekšivač pretvara u sekundarni odjeljak za deterđent za one koji ne koriste tekuće omekšivače za rublje.

- **Omekšivač**: koristi se kao odjeljak za omekšivač
- **Link deterđenti**: koristi se kao odjeljak za deterđent

### Zadana količina det. / Zadana količina omekšivača

Ovu funkciju koristite za podešavanje zadane količine deterđenta ili zadane količine omekšivača s koracima povećanja količine od 3 ml u rasponu od 9 ml do 120 ml.

### ezDispense čišćenje mlaznica

Ovu funkciju koristite za povremeno čišćenje odjeljaka **ezDispense** ili prije promjene odjeljka za omekšivač u odjeljak za deterđent.

## ⚠️ OPREZ

- Prije upotrebe funkcije uklonite odjeljak **ezDispense**, očistite ga, napunite vodom i ponovno ga umetnite u ladicu dozatora.

### **Zvuk**

Upotrijebite za podešavanje glasnoće i isključivanje zvuka.

### **Jezik**

Upotrijebite za promjenu jezika prikaza na zaslonu.

### **Smart Diagnosis**

Upotrijebite kao pomoć za rješavanje pogrešaka ili neispravnosti.

- Više pojedinosti pogledajte u odjeljku **Smart Diagnosis**.

### **Vraćanje na tvorničke postavke**

Odaberite za brisanje svih spremljenih podataka i inicijalizaciju postavki.

# PAMETNE FUNKCIJE

## Aplikacija LG ThinQ

Aplikacija **LG ThinQ** omogućava komunikaciju s uređajem putem pametnog telefona.

### Značajke aplikacije LG ThinQ

Komunicirajte s perilicom putem pametnog telefona koristeći se prikladnim pametnim značajkama.

#### Daljinsko pokretanje

Omogućava daljinsko upravljanje uređajem iz aplikacije **LG ThinQ**.

#### Tub Clean (Čišćenje bubnja) Coach (Podsjetnik)

Ova funkcija prikazuje koliko je ciklusa preostalo prije no što treba pokrenuti funkciju čišćenja bubnja **Čišćenje bubnja**.

#### Praćenje energije

Ova funkcija provjerava potrošnju energije nedavno korištenih ciklusa i mjesečni prosjek.

#### Smart Diagnosis (Pametna dijagnoza)

Ova funkcija pruža korisne informacije za dijagnosticiranje i rješavanje problema s uređajem na temelju obrasca uporabe.

#### Postavke

Omogućuju vam da postavite različite opcije na uređaju i u aplikaciji.

#### Push upozorenje

Kada je ciklus završen ili uređaj ima problema, imate mogućnost primanja automatskih obavijesti na pametni telefon. Obavijesti se primaju čak i ako je aplikacija **LG ThinQ** isključena.

## NAPOMENA

- U sljedećim slučajevima morate ažurirati podatke o mreži za svaki uređaj u aplikaciji **LG ThinQ** u izborniku **kartica uređaja > Postavke > Promijenite mrežu**.
  - bežični usmjerivač je promijenjen
  - lozinka bežičnog usmjerivača je promijenjena
  - pružatelj internetskih usluga je promijenjen

- Aplikacija je podložna promjenama u svrhu poboljšanja uređaja bez prethodne obavijesti korisnicima.
- Značajke mogu varirati ovisno o modelu.

## Instalacija aplikacije LG ThinQ i povezivanje LG uređaja

### Modeli s QR kodom

Fotoaparatom ili aplikacijom čitača QR kodova na pametnom telefonu skenirajte QR kod pričvršćen na proizvodu.

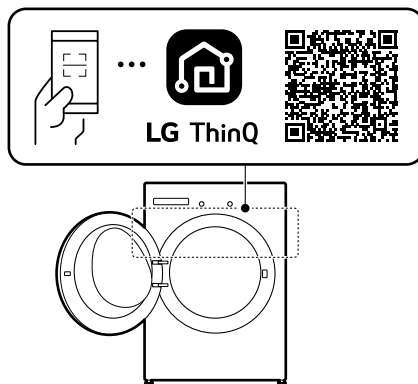

### Modeli bez QR koda

- 1 Potražite aplikaciju **LG ThinQ** u trgovini Google Play ili Apple App Store i instalirajte je na pametni telefon.
- 2 Pokrenite aplikaciju **LG ThinQ** i prijavite se svojim postojećim računom ili izradite LG račun da biste se prijavili.
- 3 Dodirnite tipku za dodavanje (+) u aplikaciji **LG ThinQ** radi povezivanja s LG uređajem. Slijedite upute u aplikaciji kako biste dovršili postupak.

### NAPOMENA

- Da biste provjerili Wi-Fi vezu provjerite svijetli li indikator za Wi-Fi na upravljačkoj ploči.
- Uređaj podržava samo Wi-Fi mreže od 2,4 GHz. Kako biste provjerili mrežnu frekvenciju, obratite se davatelju internetskih usluga ili pogledajte priručnik za bežični usmjerivač.
- **LG ThinQ** nije odgovoran za bilo kakve probleme mrežne veze ili bilo kakve pogreške, kvarove ili greške uzrokovane mrežnom vezom.
- Okolno bežično okruženje može uzrokovati spori rad bežične mreže.
- Ako je udaljenost između uređaja i bežičnog usmjerivača prevelika, signal slabi. To može prouzročiti dulje trajanje povezivanja ili onemogućiti instalaciju.
- Ako uređaj ima problema pri povezivanju s Wi-Fi mrežom, možda je predaleko od usmjernika (router). Nabavite Wi-Fi repetitor (proširivač raspona) kako biste poboljšali jačinu Wi-Fi signala.
- Mrežna veza možda neće ispravno raditi, ovisno o davatelju internetskih usluga.
- Wi-Fi veza se možda neće uspostaviti ili može biti prekinuta zbog okoline kućne mreže.
- Uređaj se ne može povezati zbog problema s bežičnim prijenosom signala. Isključite uređaj i pričekajte približno minutu prije ponovnog pokušaja.
- Ako je na bežičnom usmjerivaču uključen vatrozid (firewall), onemogućite vatrozid ili dodajte izuzetak.
- Naziv bežične mreže (SSID) treba sadržavati kombinaciju latiničnih slova i brojeva. (Nemojte upotrebljavati posebne znakove).
- Korisničko sučelje (UI) pametnog telefona može varirati ovisno o mobilnom operativnom sustavu (OS) i proizvođaču.
- Ako je sigurnosni protokol usmjerivača podešen na **WEP** možda nećete moći postaviti mrežu. Promijenite ga na druge sigurnosne protokole (preporučuje se **WPA2**) i ponovno povežite proizvod.

### Aktiviranje mrežne veze

- 1 Pokrenite aplikaciju **LG ThinQ**.
- 2 U aplikaciji odaberite i dodirnite **Perilice s punjenjem sprijeda**.
- 3 Pritisnite tipku **Napajanje** na upravljačkoj ploči.
- 4 Pritisnite tipku  **Postavke**.
- 5 Okrenite gumb da biste odabrali **Više opcija** i pritisnite tipku ✓.
- 6 Okrenite gumb da biste odabrali **Wi-Fi veza** i pritisnite tipku ✓.
- 7 Odaberite **Uključeno** i pritisnite tipku ✓.
  - Kada se **Wi-Fi** uključi, na zaslonu će se pojaviti ikona **Wi-Fi**.

### Daljinsko korištenje perilice rublja

#### Daljinsko pokretanje

Vašom perilicom rublja možete daljinski upravljati s pomoću pametnog telefona. Također možete pratiti napredak ciklusa, tako da točno znate koliko je vremena preostalo do kraja ciklusa.

#### Korištenje ove funkcije

- 1 Stavite odjeću u bubanj.
  - Po želji, dodajte izbjeljivač ili omekšivač u odgovarajući dio dozatora.
- 2 Pritisnite tipku **Napajanje**.

- 3 Pritisnite tipku **Daljinsko pokretanje** i odaberite **Uključeno** da biste omogućili funkciju daljinskog upravljanja.
- 4 Pokrenite ciklus iz aplikacije **LG ThinQ** na svom pametnom telefonu.

## NAPOMENA

- Ako su vrata otvorena, ne možete daljinski pokrenuti ciklus.

### Ručno onemogućite ovu funkciju

Kada je funkcija aktivirana, pritisnite tipku **Daljinsko pokretanje** i odaberite **Isključeno** da biste je deaktivirali.

## Deaktivacija mrežne veze

- 1 Pritisnite tipku **Napajanje** na upravljačkoj ploči.
- 2 Pritisnite tipku  **Postavke**.
- 3 Okrenite gumb da biste odabrali **Više opcija** i pritisnite tipku ✓.
- 4 Okrenite gumb da biste odabrali **Wi-Fi veza** i pritisnite tipku ✓.
- 5 Odaberite **Isključeno** i pritisnite tipku ✓.
  - Kada se **Wi-Fi** isključi, ikona **Wi-Fi** nestat će sa zaslona.

## Specifikacije radio opreme

Vrsta	Frekvencijski raspon rada	Izlazna snaga (maks.)
Bežični LAN	2400 MHz ~ 2483,5 MHz	< 100 mW
Bluetooth*1		

\*1 Ova značajka dostupna je samo na nekim modelima.

Radi sigurnosti korisnika, ovaj se uređaj treba postaviti i upotrebljavati na udaljenosti od najmanje 20 cm između uređaja i tijela.

## Izjava o sukladnosti



Ovime LG Electronics izjavljuje da je radijska oprema u obliku perilice rublja u skladu s Direktivom 2014/53/EU. Cijeli tekst EU izjave o sukladnosti dostupan je na sljedećoj internetskoj adresi:

<http://www.lg.com/global/support/cedoc/cedoc#>

## Obavijest s informacijama o softveru s otvorenim izvornim kodom

Za dobivanje izvornog koda prema licencama GPL, LGPL, MPL i drugim licencama otvorenog koda koje imaju obvezu otkriti izvorni kod koji se nalazi u ovom proizvodu i za pristup svim navedenim uvjetima licenciranja, obavijestima o autorskim pravima i drugim relevantnim dokumentima posjetite <https://opensource.lge.com>.

LG Electronics vam nudi i mogućnost dostave izvornog koda na CD ROM-u uz određenu naknadu troškova za medij, dostavu i obradu narudžbe. Pišite nam na [opensource@lge.com](mailto:opensource@lge.com).

Ova je ponuda valjana za svakoga tko te podatke primi u razdoblju od tri godine nakon naše posljednje isporuke ovog proizvoda.

### Smart Diagnosis (Pametna dijagnoza)

Upotrijebite ovu značajku za pomoć u dijagnozi i rješavanju problema s uređajem.

#### NAPOMENA

- Zbog razloga koji se ne mogu pripisati nemaru tvrtke LG, postoji mogućnost da usluga ne radi zbog vanjskih faktora kao što su, između ostalog, nedostupnost Wi-Fi mreže, nepovezanost na Wi-Fi mrežu, lokalna politika trgovine aplikacijama ili nedostupnost aplikacije.
- Značajka se može mijenjati bez prethodne najave i može imati različite oblike ovisno o mjestu na kojem se nalazite.

### Upotreba aplikacije ThinQ tvrtke LG za dijagnosticiranje problema

Ako naiđete na problem sa svojim uređajem koji je opremljen funkcijom Wi-Fi, on može prenijeti podatke za rješavanje problema na pametni telefon putem aplikacije **LG ThinQ**.

- Pokrenite aplikaciju **LG ThinQ** i odaberite značajku **Smart Diagnosis** u izborniku. Pratite upute aplikacije **LG ThinQ**.

### Upotreba zvučne dijagnoze za dijagnosticiranje problema

Pratite sljedeće upute za upotrebu metode zvučne dijagnoze.

- Pokrenite aplikaciju **LG ThinQ** i odaberite značajku **Smart Diagnosis** u izborniku. Pratite upute za zvučnu dijagnozu aplikacije **LG ThinQ**.

**1** Pritisnite tipku **Napajanje** kako biste uključili perilicu rublja.

**2** Pritisnite tipku  **Postavke**.

**3** Okrenite gumb da biste odabrali **Više opcija** i pritisnite tipku ✓.

**4** Okrenite gumb da biste odabrali **Smart Diagnosis** i pritisnite tipku ✓.

**5** Stavite mikrofonski pametnog telefona blizu tipke **Napajanje** i pritisnite tipku ✓.

- Držite mikrofonski pametnog telefona blizu tipke **Napajanje** dok se ne završi prijenos podataka.

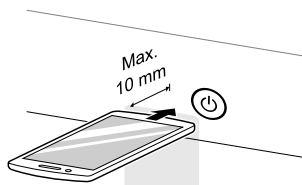

**6** Nakon što prijenos podataka završi, uređaj će se isključiti.

#### NAPOMENA

- Za najbolje rezultate nemojte pomicati pametni telefon dok se tonovi prenose.

# ODRŽAVANJE

## ⚠ UPOZORENJE

- Prije čišćenja isključite perilicu iz napajanja kako biste izbjegli opasnost od strujnog udara. Nepoštivanje ovog upozorenja može dovesti do ozbiljnih ozljeda, požara, strujnog udara ili smrti.
- Za čišćenje perilice nemojte upotrebljavati jake kemikalije, abrazivna sredstva za čišćenje ili otapala. Oni mogu oštetiti završni premaz perilice.

## Čišćenje nakon svakog pranja

### Što treba čistiti

Uvijek uklonite predmete iz perilice rublja čim ciklus završi. Ostavljanje vlažnih predmeta u perilici rublja može uzrokovati stvaranje nabora, prijenos boje i neugodan miris.

- Nakon završetka ciklusa pranja obrišite vrata i unutrašnjost brtve vrata kako biste uklonili vlagu.
- Ostavite vrata malo otvorena kako biste osušili unutrašnjost bubnja.
- Obrišite kućište perilice rublja suhom krpom kako biste uklonili vlagu.

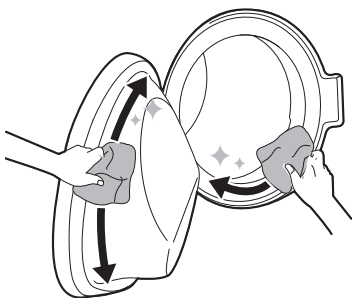

## ⚠ UPOZORENJE

- Samo ako su djeca pod nadzorom ostavite vrata otvorena kako bi se osušila unutrašnjost perilice rublja.

## Čišćenje vanjskog dijela

Pravilnim održavanjem možete produljiti vijek trajanja perilice.

### Vanjske površine

- Odmah obrišite bilo kakvu prolivenu tekućinu.
- Obrišite vlažnom krpom i zatim ponovno suhom krpom kako biste bili sigurni da vlaga nije ostala u spojevima ili procjepima kućišta.
- Površinu ili zaslon ne pritišćite oštrim predmetima.

### Vrata

- Perite vlažnom krpom s vanjske i unutarnje strane i zatim osušite suhom krpom.

## ⚠ UPOZORENJE

- Ne pokušavajte odvojiti ploče ili rastaviti proizvod. Ne upotrebljavajte oštre predmete na kontrolnoj ploči kako biste rukovali proizvodom.

## Povremeno čišćenje perilice

### Čišćenje bubnja

#### Čišćenje bubnja

To je program koji pomaže u čišćenju unutrašnjosti uređaja s pomoću namakanja, pranja, ispiranja i centrifuge.

Pokrenite funkciju **jednom mjesečno** (ili češće prema potrebi) kako biste uklonili nakupine deterdženta, omekšivača i ostale ostatke.

- Ako unutar uređaja ima plijesni ili se zadržao neugodan miris tu funkciju pokrenite **jednom tjedno tijekom 3 tjedna** uz redovite označene intervale.

## NAPOMENA

- Na zaslonu će se pojaviti poruka **Čišćenje bubnja** kako bi upozorila na preporuku provođenja ove funkcije.

- 1 Uklonite svu odjeću ili predmete iz perilice rublja i zatvorite vrata.
- 2 Otvorite ladicu dozatora i dodajte prašak protiv kamenca u glavni odjeljak za pranje.
  - Umjesto praška mogu se koristiti tablete koje treba staviti izravno u bubanj.
- 3 Polako zatvorite ladicu dozatora.
- 4 Uključite perilicu rublja i zatim odaberite **Čišćenje bubnja**.
- 5 Pritisnite tipku **Pokretanje/Zaustavljanje** za početak.
- 6 Ostavite vrata otvorena kako bi se u potpunosti osušila unutrašnjost uređaja.
  - Ako se unutrašnjost uređaja ne osuši u potpunosti to može prouzročiti neugodan miris ili stvaranje plijesni.

## ⚠ UPOZORENJE

- Samo ako su djeca pod nadzorom ostavite vrata otvorena kako bi se osušila unutrašnjost perilice rublja.

## Čišćenje filtra dovoda vode

Filtar dovoda vode prikuplja kamenac ili bilo koji drugi talog iz vode koja se dovodi u uređaj. Svakih šest mjeseci očistite filtara dovoda vode, a još i češće ako je voda vrlo tvrda ili sadrži i ostavlja tragove kamenca.

- Zatvorite slavine dovoda vode ako neko vrijeme nećete upotrebljavati uređaj (na primjer tijekom odmora), a posebice ako nema podnog odvoda (slivnika) u neposrednoj blizini.
- Poruka o pogrešci **Opskrba vodom** prikazat će se na upravljačkoj ploči kada voda ne ulazi u ladicu deterdženta.

- 1 Isključite napajanje i zatvorite slavinu vode, a zatim odvijte crijevo za dovod vode.

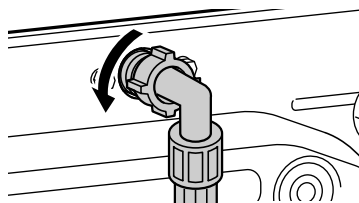

- 2 Malim kliještima skinite filtara dovoda vode i očistite ga srednje tvrdom četkicom za zube.

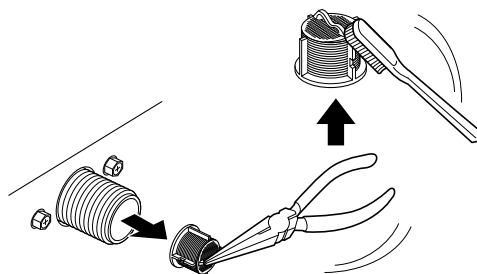

## Čišćenje filtra odvodne pumpe i izvođenje hitnog pražnjenja vode

U odvodnom filtru skupljaju se niti i mali predmeti koji su slučajno ostavljeni u odjeći. Redovito svakih šest mjeseci provjeravajte je li filtara čist kako biste osigurali neometan rad uređaja.

Pričekajte da se voda ohladi prije čišćenja filtra odvodne pumpe. Isto tako i prije otvaranja vrata u hitnom slučaju i pražnjenja vode u hitnom slučaju.

- 1 Isključite perilicu rublja iz napajanja.
- 2 Otvorite pokrovni poklopac i izvucite cijev za pražnjenje.

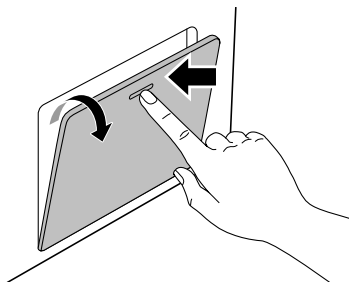

- 3 Najprije izvadite čep za ispuštanje iz cijevi za pražnjenje, a zatim ispuštite vodu.

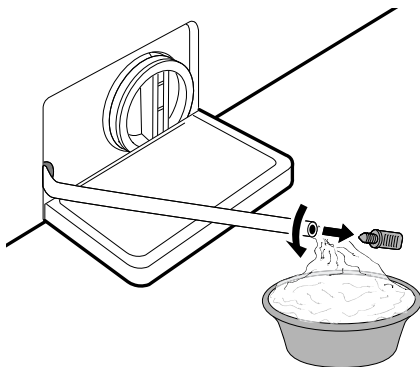

- 4 Odvijte filtar odvodne pumpe kako biste ispuštili preostalu vodu, a zatim iz filtra uklonite svu prljavštinu ili predmete.

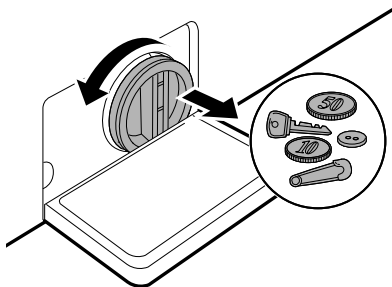

- 5 Četkom očistite filtar pumpe i otvor.

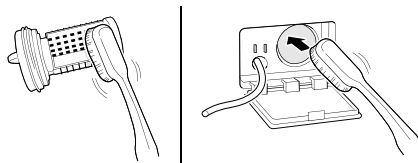

- 6 Nakon čišćenja filtra odvodne pumpe, pažljivo ponovno umetnite filtar i zavrnite čep odvoda u smjeru kazaljke na satu kako biste spriječili preskakanje navoja i propuštanje.

- 7 Ponovno umetnite čep u odvodnu cijev i stavite cijev u držač. Okomiti i vodoravni držači cijevi predviđeni su za pravilno skladištenje ili odvodnu cijev.

- 8 Zatvorite pokrovni poklopac.

### ⚠ OPREZ

- Budite pažljivi prilikom ispuštanja vode jer voda može biti vruća.
- Ne gurajte odvodnu cijev natrag u ormarić. To će prouzročiti oštećenje cijevi.

**⚠ OPREZ**

- Pokrenite program za čišćenje bubnja jednom mjesečno (ili češće, po potrebi) kako biste uklonili nakupine deterdženta i ostale ostatke.

**Čišćenje ladice ezDispense**

Očistite odjeljke **ezDispense svaki put** kada ponovno dodajete deterdžent/omekšivač ili mijenjate u novu vrstu deterdženta/omekšivača.

Uklonite i očistite ladicu dozatora deterdženta **jednom ili dva puta mjesečno**. Ako deterdžent ostavite dulje vrijeme u ladici dozatora deterdženta ili ako koristite perilicu rublja dugo mogu se nakupiti ostatci u ladici dozatora deterdženta.

**⚠ UPOZORENJE**

- Ne prskajte vodu unutar perilice rublja. To može uzrokovati strujni udar.

- 1 Isključite perilicu i iskopčajte kabel za napajanje.
- 2 Izvucite ladicu dozatora deterdženta dok se ne zaustavi.
- 3 Pritisnite prema dolje gumb za odvajanje ① kako biste mogli izvaditi ladicu.

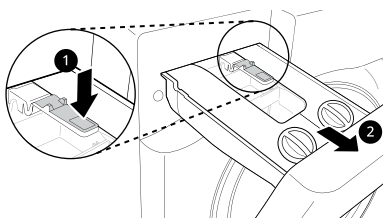

- 4 Uklonite nepovratni ventil da biste uklonili ostatak deterdženta/omekšivača i zatvorili nepovratni ventil.

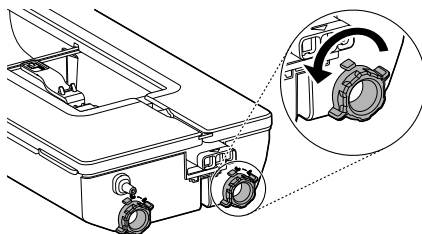

- 5 Otvorite poklopce.

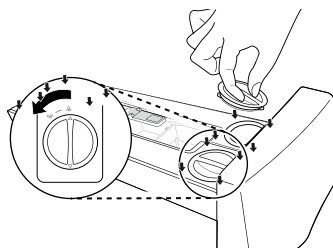

- 6 Očistite umetke toplom vodom.
  - Isperite ladicu toplom vodom kako bi se ostatci deterdženta ili nakupine omekešivača otopile.
  - Upotrijebite meku krpu ili četku za uklanjanje ostataka.
  - Nemojte upotrebljavati sapun za čišćenje ladice i umetaka.
- 7 Ako se deterdžent ili omekešivač stvrdnuo unutar **ezDispense** odjeljaka, skinite poklopce na ladici.

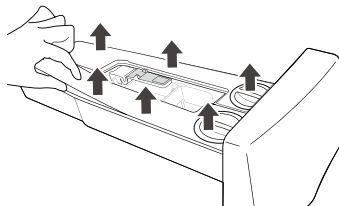

**8** Toplom vodom očistite unutrašnjost odjeljaka.

- Upotrijebite meku krpu ili četku za čišćenje i uklanjanje ostataka.
- Nemojte upotrebljavati sapun za čišćenje ladice i umetaka.

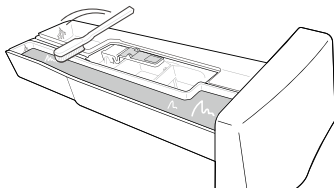

**9** Sigurno zatvorite poklopce na odjeljcima **ezDispense**.

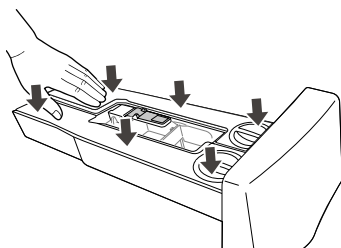

**10** Obrišite preostalu vlagu suhim ručnikom ili krpom nakon čišćenja.

**11** Ponovno umetnite ladicu dozatora deterđenta.

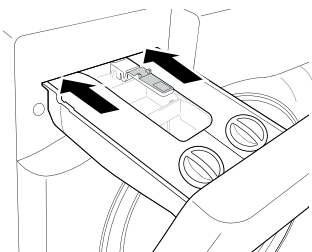

## RJEŠAVANJE PROBLEMA

Može doći do pogrešaka i kvarova tijekom rada vaše perilice rublja. Sljedeće tablice sadrže moguće uzroke i napomene za rješavanje poruke o pogrešci ili kvara. Preporučuje se da pažljivo pročitate tablice u nastavku kako biste uštedjeli vrijeme i novac potrebne za kontaktiranje sa servisnim centrom tvrtke LG Electronics.

### Prije pozivanja servisnog centra

Vaša perilica rublja opremljena je sustavom za automatsko praćenje pogrešaka koji otkriva i dijagnosticira probleme u ranoj fazi. Ako perilica rublja ne radi ispravno ili uopće ne radi, provjerite sljedeće tablice prije pozivanja servisnog centra tvrtke LG Electronics.

### Poruke o pogreškama

Simptomi	Mogući uzrok i rješenje
<b>Otvorena vrata</b>	<p><b>Vrata su otvorena.</b></p> <ul style="list-style-type: none"> <li>Otvorite i ponovno zatvorite vrata. Ako se poruka nastavi pojavljivati, odvojite kabel za napajanje iz strujne utičnice i pozovite servis.</li> </ul>
<b>Vrata otključana</b>	<p><b>Vrata nisu osigurana.</b></p> <ul style="list-style-type: none"> <li>Zatvorite i osigurajte vrata. Ako se poruka nastavi pojavljivati, odvojite kabel za napajanje iz strujne utičnice i pozovite servis.</li> </ul>
<b>Opskrba vodom</b>	<p><b>Dovod vode nije prikladan na toj lokaciji. Voda ne ulazi u perilicu rublja ili ulazi sporo.</b></p> <ul style="list-style-type: none"> <li>Provjerite drugu slavinu u domu.</li> </ul>
	<p><b>Slavina dovoda vode nije potpuno otvorena. Voda ne ulazi u perilicu rublja ili ulazi sporo.</b></p> <ul style="list-style-type: none"> <li>Otvorite slavinu do kraja.</li> </ul>
	<p><b>Crijevo/a dovoda vode izvijena su.</b></p> <ul style="list-style-type: none"> <li>Izravnajte crijevo ili ponovno postavite crijevo za dovod vode.</li> </ul>
	<p><b>Začepljen je filter crijeva dovoda.</b></p> <ul style="list-style-type: none"> <li>Provjerite i očistite filter ulaznog ventila nakon zatvaranja slavina i skidanja priključaka crijeva sa stroja.</li> </ul>
<b>Odvodnja</b>	<p><b>Odvodno crijevo je izvijeno ili začepljeno. Voda u perilici rublja ne otječe ili otječe sporo.</b></p> <ul style="list-style-type: none"> <li>Očistite i izravnajte odvodno crijevo.</li> </ul>
	<p><b>Začepljen je odvodni filter.</b></p> <ul style="list-style-type: none"> <li>Provjerite i očistite odvodni filter.</li> </ul>

Simptomi	Mogući uzrok i rješenje
Neravnoteža	<p><b>Perilica rublja ima sustav za otkrivanje i ispravljanje neravnoteže.</b></p> <ul style="list-style-type: none"> <li>Ako je odjeća na kraju ciklusa previše mokra, presložite punjenje kako biste omogućili pravilno centrifugiranje. Zatvorite vrata i pritisnite tipku <b>Pokretanje/Zaustavljanje</b>. Može proći nekoliko trenutaka prije nego što uređaj počne centrifugu. Vrata moraju biti zaključana kako bi se postiglo centrifugiranje.</li> </ul>
	<p><b>Punjenje u perilici je premalo. Ovaj sustav može zaustaviti vrtanju ili čak prekinuti ciklus centrifugiranja ako su određeni teški predmeti (npr. prostirači za kupaonicu, kućni ogrtač itd.) u bubnju.</b></p> <ul style="list-style-type: none"> <li>Dodajte 1 ili 2 slična predmeta ili manje dijelove odjeće kako biste uravnotežili punjenje. Zatvorite vrata i pritisnite tipku <b>Pokretanje/Zaustavljanje</b>. Može proći nekoliko trenutaka prije nego što uređaj počne centrifugu. Vrata moraju biti zaključana kako bi se postiglo centrifugiranje.</li> </ul>
Nije otkrivena voda	<p><b>Senzor za razinu vode je neispravan.</b></p> <ul style="list-style-type: none"> <li>Zatvorite slavinu za vodu. Iskopčajte strujni utikač. Pozovite servis.</li> </ul>
Pogreška motora	<p><b>Preopterećenje motora.</b></p> <ul style="list-style-type: none"> <li>Pričekajte 30 minuta da se ohladi motor perilice i zatim ponovno pokrenite ciklus.</li> </ul>
Voda previsoka	<p><b>Preljevanje vode zbog možda neispravnog ventila vode.</b></p> <ul style="list-style-type: none"> <li>Zatvorite slavinu za vodu. Iskopčajte strujni utikač. Pozovite servis.</li> </ul>
Pogreška zamrzavanja	<p><b>Jesu li opskrbeno/odvodno crijevo ili pumpa smrznuti?</b></p> <ul style="list-style-type: none"> <li>Dovedite toplu vodu u bubanj kako biste odmrzli odvodno crijevo i pumpu. Dovodno crijevo pokrijte vlažnim i toplim ručnikom.</li> </ul>
Nije otkrivena temp.	<p><b>Pogreška kontrole perilice.</b></p> <ul style="list-style-type: none"> <li>Isključite strujni utikač i pozovite servis.</li> </ul>
Senzor vibracija	<p><b>Senzor za vibracije je neispravan.</b></p> <ul style="list-style-type: none"> <li>Pozovite servis.</li> </ul>
Pogreška u komunikaciji	<p><b>Uređaj ne radi pravilno.</b></p> <ul style="list-style-type: none"> <li>Pozovite servis.</li> </ul>

## Poruke o pogreškama ezDispense

Simptomi	Mogući uzrok i rješenje
<p>Provjerite spremnik deterdženta</p>	<p><b>Količina tekućeg deterdženta u odjeljku za deterdžent nije se smanjila. Nakon stavljanja deterdženta u odjeljak za deterdžent, ostavljen je dulje vrijeme te se deterdžent stvrdnuo.</b></p> <ul style="list-style-type: none"> <li>Očistite temeljito odjeljak za deterdžent, napunite ga tekućim deterdžentom, umetnite ga u ladicu i pokrenite ciklus pranja. Ako se pogreška neprestano prikazuje, pozovite servis.</li> </ul>



Simptomi	Mogući uzrok i rješenje
Nema deterdženta	<b>Količina tekućeg deterdženta u odjeljku za deterdžent nije se smanjila.</b> <ul style="list-style-type: none"> <li>Pozovite servis.</li> </ul>
Provjerite spremnik omekšivača	<b>Količina omekšivača u odjeljku za omekšivač ili tekući deterdžent nije se smanjila.</b> <b>Nakon stavljanja omekšivača za rublje u odjeljak za tekući omekšivač za rublje, ostavljen je dulje vrijeme te se omekšivač stvrdnuo.</b> <ul style="list-style-type: none"> <li>Očistite temeljito odjeljak za omekšivač, napunite ga tekućim omekšivačem za rublje, umetnite ga u ladicu i pokrenite postupak pranja. Ako se pogreška neprestano prikazuje, pozovite servis.</li> </ul>
Nema omekšivača	<b>Količina tekućeg omekšivača za rublje u odjeljku za omekšivač nije se smanjila.</b> <ul style="list-style-type: none"> <li>Pozovite servis.</li> </ul>
Ladica otvorena	<b>Perilica je radila bez u potpunosti zatvorene ladice.</b> <b>Ladica je otvorena tijekom postupka pranja.</b> <ul style="list-style-type: none"> <li>Potpuno zatvorite ladicu. Ako se pogreška neprestano prikazuje, pozovite servis.</li> </ul>

## Zvukovi koje možete čuti

Simptomi	Mogući uzrok i rješenje
Klepetavi i zvecketavi zvukovi	<b>Strani predmeti kao što su ključevi, kovanice ili učvršnice mogu biti u bubnju.</b> <ul style="list-style-type: none"> <li>Zaustavite perilicu i provjerite ima li stranih predmeta u bubnju. Ako se zvukovi i dalje čuju nakon ponovnog pokretanja perilice, nazovite servis.</li> </ul>
Glasan zvuk	<b>Teška odjeća može proizvoditi glasan zvuk. To je uobičajeno.</b> <ul style="list-style-type: none"> <li>Ako se zvuk i dalje čuje, uređaj vjerojatno nije u ravnoteži. Zaustavite i ponovo rasporedite odjeću.</li> </ul>
	<b>Odjeća možda nije u ravnoteži.</b> <ul style="list-style-type: none"> <li>Pauzirajte program i rasporedite odjeću nakon što se vrata otključaju.</li> </ul>
Vibrirajući zvuk	<b>Nisu uklonjeni svi ambalažni materijali.</b> <ul style="list-style-type: none"> <li>Uklonite ambalažni materijal.</li> </ul>
	<b>Odjeća možda nije ravnomjerno raspodijeljena u bubnju.</b> <ul style="list-style-type: none"> <li>Pauzirajte program i rasporedite odjeću nakon što se vrata otključaju.</li> </ul>
	<b>Nisu naslonjene sve noge za poravnanje čvrsto i ravnomjerno uz pod.</b> <ul style="list-style-type: none"> <li>Pogledajte upute <b>Poravnanje uređaja</b> za upute o poravnavanju uređaja.</li> </ul>
	<b>Pod nije dovoljno čvrst.</b> <ul style="list-style-type: none"> <li>Provjerite je li pod čvrst i ne savija se. Pogledajte <b>Preduvjeti mjesta postavljanja</b> za odabir odgovarajućeg mjesta postavljanja.</li> </ul>

## Rad

Simptomi	Mogući uzrok i rješenje
<b>Curenje vode.</b>	<b>Odvodne cijevi doma su začepljene.</b> <ul style="list-style-type: none"> <li>• Odčepite odvodne kanalizacijske cijevi. Prema potrebi obratite se vodoinstalateru.</li> </ul>
	<b>Curenje je uzrokovano nepravilno postavljanim odvodnim crijevom ili začepljenim odvodnim crijevom.</b> <ul style="list-style-type: none"> <li>• Očistite i izravnajte odvodno crijevo. Redovito provjeravajte i čistite odvodni filter.</li> </ul>
	<b>Poklopac filtra odvodne pumpe nije pravilno postavljen.</b> <ul style="list-style-type: none"> <li>• Ponovno postavite filter odvodne pumpe.</li> </ul>
<b>Perilica rublja ne radi.</b>	<b>Upravljačka ploča je isključena zbog neaktivnosti.</b> <ul style="list-style-type: none"> <li>• To je normalno. Pritisnite tipku <b>Napajanje</b> kako biste uključili uređaj.</li> </ul>
	<b>Perilica rublja je isključena iz napajanja.</b> <ul style="list-style-type: none"> <li>• Provjerite je li kabel za napajanje čvrsto priključen u ispravnu utičnicu.</li> </ul>
	<b>Zatvoren dovod vode.</b> <ul style="list-style-type: none"> <li>• Potpuno otvorite slavinu dovoda vode.</li> </ul>
	<b>Kontrole nisu ispravno postavljene.</b> <ul style="list-style-type: none"> <li>• Provjerite je li program pravilno postavljen. Zatvorite vrata i pritisnite tipku <b>Pokretanje/Zaustavljanje</b>.</li> </ul>
	<b>Vrata su otvorena.</b> <ul style="list-style-type: none"> <li>• Zatvorite vrata i provjerite kako nema nikakvih predmeta ispod vrata koji bi mogli spriječiti potpuno zatvaranje.</li> </ul>
	<b>Strujni prekidač/osigurač je aktiviran/pregorio.</b> <ul style="list-style-type: none"> <li>• Provjerite strujne prekidače/osigurače. Zamijenite osigurače ili vratite strujne prekidače u početni položaj. Uređaj mora biti spojen na vlastiti namjenski strujni krug. Uređaj će nastaviti izvoditi prekinuti program nakon uspostave napajanja.</li> </ul>
	<b>Trebaju se ponovno postaviti kontrole.</b> <ul style="list-style-type: none"> <li>• Pritisnite tipku <b>Napajanje</b>, a zatim ponovno odaberite željeni program i pritisnite tipku <b>Pokretanje/Zaustavljanje</b>.</li> </ul>
	<b>Nakon postavljanja programa nije pritisnuta tipka Pokretanje/Zaustavljanje.</b> <ul style="list-style-type: none"> <li>• Pritisnite tipku <b>Napajanje</b>, a zatim ponovno odaberite željeni program i pritisnite tipku <b>Pokretanje/Zaustavljanje</b>. Ako tijekom određenog vremena ne pritisnete tipku <b>Pokretanje/Zaustavljanje</b> uređaj će se isključiti.</li> </ul>

Simptomi	Mogući uzrok i rješenje
Perilica rublja ne radi.	<b>Vrlo nizak tlak vode.</b> <ul style="list-style-type: none"> <li>• Provjerite neku drugu slavinu u kući kako biste bili sigurni da je tlak vode u kućanstvu zadovoljavajući.</li> </ul>
	<b>Perilica rublja grije vodu ili stvara paru.</b> <ul style="list-style-type: none"> <li>• Bubanj može privremeno prestati s radom tijekom određenih ciklusa dok se voda ne zagrije na postavljenu temperaturu.</li> </ul>
Uređaj se zaustavlja na nekoliko minuta, a zatim se ponovno pokreće.	<b>Zaštitni uređaj motora se aktivirao kako bi spriječio pregrijavanje motore.</b> <ul style="list-style-type: none"> <li>• To je normalno. Ako se zaštitni uređaj aktivirao, uređaj će se zaustaviti na nekoliko minuta, a zatim se ponovno pokrenuti.</li> </ul>
Tipke možda neće pravilno funkcionirati.	<b>Aktivirana je opcija Blokada za djecu.</b> <ul style="list-style-type: none"> <li>• Prema potrebi deaktivirajte opciju <b>Blokada za djecu</b>.</li> </ul>
Vrata se ne otvaraju.	<b>Nakon pokretanja perilice rublja vrata se ne mogu otvoriti iz sigurnosnih razloga.</b> <ul style="list-style-type: none"> <li>• To je normalno. Vrata možete otvoriti na siguran način kad se isključi  / .</li> </ul>
Perilica se ne puni pravilno.	<b>Filtar dovoda vode je začepljen.</b> <ul style="list-style-type: none"> <li>• Provjerite jesu li začepljeni filtri dovoda na ventilima za punjenje.</li> </ul>
	<b>Dovodna crijeva mogu biti savijena.</b> <ul style="list-style-type: none"> <li>• Provjerite jesu li dovodna crijeva savijena ili začepljena.</li> </ul>
	<b>Nedovoljan dovod vode.</b> <ul style="list-style-type: none"> <li>• Provjerite jesu li slavine za hladnu i toplu vodu potpuno otvorene.</li> </ul>
	<b>Crijeva za dovod hladne i tople su zamijenjena.</b> <ul style="list-style-type: none"> <li>• Provjerite spojeve dovodnog crijeva.</li> </ul>
Perilica ne ispušta vodu.	<b>Odvodno crijevo je savijeno.</b> <ul style="list-style-type: none"> <li>• Izravnajte odvodno crijevo.</li> </ul>
	<b>Odvod se nalazi više od 1 metra od poda.</b> <ul style="list-style-type: none"> <li>• Provjerite da odvodno crijevo nije više od 1 metra iznad dna uređaja.</li> </ul>
Deterđent se samo djelomično ispušta ili se uopće ne ispušta.	<b>Upotrebljavate previše deterđenta.</b> <ul style="list-style-type: none"> <li>• Slijedite upute proizvođača deterđenta.</li> </ul>
	<b>Filtar odvodne pumpe je možda začepljen.</b> <ul style="list-style-type: none"> <li>• Očistite odvodni filtar.</li> </ul>
Ciklus traje duže nego obično.	<b>Punjenje u perilici je premalo.</b> <ul style="list-style-type: none"> <li>• Dodajte još predmeta kako bi perilica mogla uravnotežiti punjenje.</li> </ul>

Simptomi	Mogući uzrok i rješenje
Ciklus traje duže nego obično.	<b>Teški predmeti su pomiješani s lakšim predmetima.</b> <ul style="list-style-type: none"> <li>Uvijek perite predmete slične težine zajedno kako bi perilica mogla ravnomjerno rasporediti težinu punjenja prije centrifuge.</li> </ul>
	<b>Punjenje nije u ravnoteži.</b> <ul style="list-style-type: none"> <li>Ručno rasporedite punjenje ako se odjeća zapetlja.</li> </ul>
Kraj ciklusa je odgođen	<b>Punjenje nije u ravnoteži ili je pokrenut program za uklanjanje sapunice.</b> <ul style="list-style-type: none"> <li>To je uobičajeno. Preostalo vrijeme prikazano na zaslonu označuje predviđeno trajanje pranja. Stvarno trajanje može se razlikovati.</li> </ul>

## Učinak perilice

Simptomi	Mogući uzrok i rješenje
Nezadovoljavajuće uklanjanje mrlja	<b>Neoprane mrlje.</b> <ul style="list-style-type: none"> <li>Predmeti koji su prethodno oprani mogu imati neoprane mrlje. Te se mrlje teško uklanjaju i mogu zahtijevati ručno pranje ili prethodnu obradu kako bi se uklonile.</li> </ul>
Bojenje	<b>Izbjeljivač ili omekšivač se prerano ispušta.</b> <ul style="list-style-type: none"> <li>Odjeljak za doziranje je prepunjen. Zbog toga dolazi do prebrzog ispuštanja izbjeljivača ili omekšivača. Uvijek dobro izmjerite izbjeljivač ili omekšivač kako biste spriječili prekomjerno punjenje.</li> <li>Polagano zatvorite dozator deterdženta.</li> </ul>
	<b>Izbjeljivač ili omekšivač izravno je dodan odjeći u bubnju.</b> <ul style="list-style-type: none"> <li>Uvijek koristite dozator deterdženta kako biste osigurali pravilno ispuštanje izbjeljivača ili omekšivača u odgovarajuće vrijeme tijekom ciklusa.</li> </ul>
	<b>Odjeća nije pravilno razvrstana.</b> <ul style="list-style-type: none"> <li>Tamnu odjeću perite odvojeno od svijetle i bijele odjeće kako biste spriječili promjenu boje.</li> <li>Jako prljave predmete uvijek perite odvojeno od malo prljavih predmeta.</li> </ul>
Nabiranje	<b>Oprana odjeća nije pravovremeno izvađena iz perilice rublja.</b> <ul style="list-style-type: none"> <li>Uvijek izvadite predmete iz uređaja odmah nakon završetka programa.</li> </ul>
	<b>Perilica je preopterećena.</b> <ul style="list-style-type: none"> <li>Perilica se može potpuno napuniti rubljem, ali se bubanj ne bi trebao u potpunosti ispunjavati predmetima. Vrata perilice moraju se moći lako zatvoriti.</li> </ul>
	<b>Crijeva za dovod hladne i tople vode su zamijenjena.</b> <ul style="list-style-type: none"> <li>Ispiranje vrućom vodom može uzrokovati gužvanje tkanine. Provjerite spojeve dovodnog crijeva.</li> </ul>

Simptomi	Mogući uzrok i rješenje
Nabiranje	<p><b>Možda je prevelika brzina centrifugiranja.</b></p> <ul style="list-style-type: none"> <li>• Brzina centrifugiranja prilagodite vrsti tkanine.</li> </ul>

## Neugodan miris

Simptomi	Mogući uzrok i rješenje
Pljesniv ili neugodan miris u perilici	<p><b>Unutrašnjost bubnja nije pravilno očišćena.</b></p> <ul style="list-style-type: none"> <li>• Redovito izvršavajte funkciju <b>Čišćenje bubnja</b>.</li> </ul>
	<p><b>Može doći do pojave neugodnih mirisa ako crijevo za izbacivanje vode nije pravilno postavljeno pa voda teče natrag u perilicu.</b></p> <ul style="list-style-type: none"> <li>• Prilikom ugradnje crijeva za izbacivanje vode pazite da se ne savije ili blokira.</li> </ul>
	<p><b>Ako dozator deterdženta redovito ne čistite moguća je pojava neugodnih mirisa zbog plijesni ili stranih tvari.</b></p> <ul style="list-style-type: none"> <li>• Izvadite i očistite dozator deterdženta, posebice gornji i donji dio otvora dozatora.</li> </ul>

## ezDispense

Simptomi	Mogući uzrok i rješenje
Alarm za ponovno dodavanje nastavlja prikazivati kada je dodan deterdžent/omekšivač.	<p><b>Deterdžent/omekšivač se nakupio na senzorima za razinu tekućine.</b></p> <ul style="list-style-type: none"> <li>• Otvorite poklopce odjeljaka i očistite unutrašnjosti odjeljaka <b>ezDispense</b> toplom vodom. Upotrijebite meku četku za uklanjanje ostataka. Ako se <b>alarm za ponovno dodavanje</b> neprestano prikazuje, pozovite servis.</li> </ul>
	<p><b>Količina deterdženta/omekšivača nije dovoljna kako je senzor otkrio.</b></p> <ul style="list-style-type: none"> <li>• Napunite deterdžent/omekšivač do oznake <b>MAX</b> u odjeljku.</li> </ul>
Otpušteno previše/premalo deterdženta ili omekšivača.	<p><b>Možda je potrebno promijeniti zadanu postavku količina otpuštanja.</b></p> <ul style="list-style-type: none"> <li>• Provjerite i promijenite zadanu postavku količina otpuštanja.</li> </ul>
ezDispense ne otpušta deterdžent/omekšivač.	<p><b>Funkcija ezDispense je isključena.</b></p> <ul style="list-style-type: none"> <li>• Uključite funkciju <b>ezDispense</b>.</li> </ul>
	<p><b>Otvori za ventilaciju su blokirani.</b></p> <ul style="list-style-type: none"> <li>• Očistite otvore za ventilaciju za poklopce na odjeljcima toplom vodom.</li> </ul>
	<p><b>Deterdžent ili omekšivač u odjeljcima ezDispense se stvrdnuo.</b></p> <ul style="list-style-type: none"> <li>• Očistite odjeljke <b>ezDispense</b> i promijenite deterdžent ili omekšivač.</li> </ul>

Simptomi	Mogući uzrok i rješenje
Tijekom ispiranja pojavljuje se pjena, a nakon pranja na odjeći ima ostataka deterdženta.	<p><b>Tijekom ispiranja korišten je deterdžent.</b></p> <ul style="list-style-type: none"> <li>Provjerite jesu li deterdžent/omekšivač pravilno napunjeni. (Desno: deterdžent / lijevo: omekšivač)</li> </ul>
Nakon pranja na odjeći ima ostataka sredstava.	<p><b>Potrebno je očistiti unutrašnjost ezDispense sustava.</b></p> <ul style="list-style-type: none"> <li>Prilikom upotrebe oba dozatora za tekući deterdžent svakako prethodno pokrenite <b>ezDispense čišćenje mlaznica</b>.</li> </ul>
Deterdžent, omekšivač istječe iz poklopca ezDispense odjeljaka.	<p><b>Potrebno je održavati vodoravno poravnanje ezDispense odjeljaka.</b></p> <ul style="list-style-type: none"> <li>Do istjecanja dolazi kad je <b>ezDispense</b> odjeljak nagnut. Polagano kličite <b>ezDispense</b> odjeljak prema van ili prema unutra držeći ga objema rukama radi sigurnosti.</li> </ul>
	<p><b>Poklopac nije potpuno zatvoren.</b></p> <ul style="list-style-type: none"> <li>Čvrsto zatvorite poklopce <b>ezDispense</b> odjeljaka. Pazite kako ne biste opustili poklopce.</li> </ul>

## Wi-Fi veza

Simptomi	Mogući uzrok i rješenje
Vaš kućanski aparat i pametni telefon nisu spojeni na Wi-Fi mrežu.	<p><b>Lozinka za Wi-Fi mrežu na koju se pokušavate spojiti nije ispravna.</b></p> <ul style="list-style-type: none"> <li>Pronađite Wi-Fi mrežu na koju je spojen Vaš pametni telefon i uklonite je, a zatim registrirajte svoju perilicu u aplikaciji <b>LG ThinQ</b>.</li> </ul>
	<p><b>Mobilni podaci za Vaš pametni telefon su uključeni.</b></p> <ul style="list-style-type: none"> <li>Isključite funkciju <b>Mobile data</b> na svojem pametnom telefonu i registrirajte perilicu rublja putem Wi-Fi mreže.</li> </ul>
	<p><b>Naziv bežične mreže (SSID) je pogrešno postavljen.</b></p> <ul style="list-style-type: none"> <li>Naziv bežične mreže (SSID) treba sadržavati kombinaciju latiničnih slova i brojeva. (Nemojte upotrebljavati posebne znakove).</li> </ul>
	<p><b>Frekvencija usmjerivača nije 2,4 GHz.</b></p> <ul style="list-style-type: none"> <li>Podržana je samo frekvencija usmjerivača od 2,4 GHz. Postavite bežični usmjerivač na 2,4 GHz i povežite perilicu rublja s bežičnim usmjerivačem. Obratite se svom davatelju pristupa internetu ili proizvođaču usmjerivača kako biste provjerili frekvenciju usmjerivača.</li> </ul>
	<p><b>Udaljenost između uređaja i bežičnog usmjerivača je prevelika.</b></p> <ul style="list-style-type: none"> <li>Ako je udaljenost između uređaja i bežičnog usmjerivača prevelika, signal može biti preslab i veza se možda neće uspješno konfigurirati. Premjestite usmjerivač tako da je bliže uređaju.</li> </ul>

### Briga o kupcima i servis

Kontaktirajte LG Electronics informacijski centar za kupce.

- Ovlaštene LG Electronics servise pronaći ćete na našoj internetskoj stranici **[www.lg.com](http://www.lg.com)**, pa slijedite tamo navedene upute.
- Ne preporučuje se samostalno popravljati uređaj jer ga to može dodatno oštetiti i poništiti valjanost jamstva.
- Rezervni dijelovi navedeni u Uredbi 2019/2023 dostupni su tijekom najmanje 10 godina.

# Bilješka

