



KÉZIKÖNYV

MOSÓGÉP



A telepítés megkezdése előtt figyelmesen olvassa el az utasításokat. EZ leegyszerűsíti a telepítést, és helyes, biztonságos üzembe helyezést garantál. Telepítés után tartsa az utasításokat a készülék közelében.

MAGYAR

F4J3*S*WE



MFL71852949
Rev.01_080923

www.lg.com

Copyright © 2021-2023 LG Electronics Inc. Minden jog fenntartva.

TARTALOMJEGYZÉK

A jelen kézikönyvben szereplő képanyag, illetve tartalom eltérhet az Ön által vásárolt modelltől.

A kézikönyvet a gyártó bármikor átdolgozhatja.

BIZTONSÁGI ELŐÍRÁSOK

HASZNÁLAT ELŐTT OLVASSA EL AZ ÖSSZES UTASÍTÁST	3
FIGYELMEZTETÉS.....	3
KÖRNYEZETVÉDELEM	9

TELEPÍTÉS

Alkatrészek és specifikációk.....	11
A telepítés helyével kapcsolatos követelmények	14
A készülék kicsomagolása.....	15
A készülék vízszintes beállítása	16
A vízbevezető tömlő csatlakoztatása	18
Vízleeresztő tömlő elhelyezése	19

ÜZEMELTETÉS

Üzemeltetés áttekintése	21
Vezérlőpanel	23
A mosási töltet előkészítése	25
Mosószer és öblítő adagolása	26
Programtáblázat	28
Speciális beállítások és funkciók	33

INTELLIGENS FUNKCIÓK

LG ThinQ Applikáció.....	35
Smart Diagnosis (Okos diagnosztika).....	35

KARBANTARTÁS

Tisztítás minden mosás után.....	36
A készülék időszakos tisztítása.....	36

HIBAELHÁRÍTÁS

Szervizközpont értesítése előtti teendők.....	40
---	----

BIZTONSÁGI ELŐÍRÁSOK

HASZNÁLAT ELŐTT OLVASSA EL AZ ÖSSZES UTASÍTÁST

A következő biztonsági irányelvek célja a termék nem biztonságos vagy helytelen használatából adódó váratlan veszélyek vagy sérülések megelőzése.

Az irányelvek „FIGYELMEZTETÉS” és „VIGYÁZAT” részekre oszlanak az alábbiakban leírtak szerint.

Biztonsági üzenetek



Ez a szimbólum a veszély kockázatával járó esetek és műveletek jelölésére szolgál. Figyelmesen olvassa el a szimbólummal jelölt részt, és a kockázatok elkerülése érdekében kövesse az utasításokat.



FIGYELMEZTETÉS

Ez jelzi, hogy az utasítások követésének elmulasztása súlyos sérülést vagy halált okozhat.



VIGYÁZAT

Ez jelzi, hogy az utasítások követésének elmulasztása kisebb sérülést vagy a termék sérülését okozhatja.

FIGYELMEZTETÉS



FIGYELMEZTETÉS

A termék használata során a tűz, az áramütés vagy a személyi sérülés kockázatának csökkentése érdekében mindig tartsa be az alábbi alapvető biztonsági óvintézkedéseket.

Műszaki biztonság

- Ezt a készüléket 8 évesnél idősebb gyermekek és csökkent fizikai, érzékszervi vagy mentális képességekkel rendelkező, illetve tapasztalattal és ismeretekkel nem rendelkező személyek is használhatják, ha a használat felügyelet alatt történik, vagy

útmutatást kaptak a termék biztonságos használatára vonatkozóan és megértik a lehetséges veszélyeket. A gyermekek ne játsszanak a készülékkel. A tisztítást vagy a karbantartást ne végezzék felügyelet nélküli gyermekek.

- 3 évnél fiatalabb gyermekeket ne hagyjon folyamatos felügyelet nélkül.
- Ha a csatlakozókábel megsérült, akkor a veszélyek elkerülése érdekében a gyártóval, annak szerviz-képviselőjével, vagy egy hasonlóan képzett szakemberrel kell kicseréltetni ezt.
- A szellőzőnyílásokat tilos textíliákkal elzárni.
- Ez a készülék kizárólag háztartási használatra készült.
- A készülékhez használjon új vagy a készülékhez mellékelt tömlőt. Használt tömlők alkalmazása vízszivárgáshoz vezethet, ami anyagi kárt okozhat.
- A víznyomás 50 kPa és 800 kPa között legyen.

Maximális kapacitás

A maximum kapacitás bizonyos programokban száraz mosandó ruhák esetében:

F4J3VS*WE	F4J3TS*WE
9 kg	8 kg

Az egyes mosási programok maximális ajánlott kapacitásai eltérhetnek. A megfelelő tisztaság elérése érdekében tekintse át a **Programtáblázatot** az **ÜZEMELTETÉS** fejezetben.

Telepítés

- A készülék mozgatását lehetőség szerint legalább két személy, biztonságos módon végezze.
- Ne telepítse a készüléket nedves, poros helyre. Ne telepítse, illetve tárolja a készüléket kültéren, illetve olyan helyen, ahol kedvezőtlen időjárási körülményeknek, például közvetlen napfénynek, szélnek, esőnek vagy fagypont alatti hőmérsékletnek lehet kitéve.

- Ügyeljen arra, hogy a csatlakozódugó teljesen be legyen dugva az aljzatba.
- Ne csatlakoztassa a készüléket több aljzatba, csatlakozóaljzat-sorhoz vagy hosszabbító tápkábelhez.
- Ne módosítsa a készülék hálózati csatlakozódugóját. Ha az nem illeszkedik a fali aljzatba, szakképzett villanszerelővel szereltesen fel egy megfelelő aljzatot.
- A készülék földeléses tápkábelrel és földelő hálózati csatlakozódugóval (földelőtüvel) van felszerelve. A tápkábel hálózati csatlakozódugóját egy, a helyi törvényeknek és előírásoknak megfelelően telepített és földelt kimeneti aljzathoz kell csatlakoztatni.
- A készülék földelésére szolgáló vezetőkábel helytelen csatlakoztatása áramütés kockázatával járhat. Ha nem biztos abban, hogy a készülék megfelelően van-e földelve, kérje szakképzett villanszerelő vagy szervizmunkatárs segítségét.

Üzemeltetés

- Ne próbálja meg üzemeltetni a készüléket, ha az sérült, nem megfelelően működik, részlegesen szét van szerelve, vagy valamely alkatrésze hiányzik vagy törött (beleértve a sérült kábelt és csatlakozódugót is).
- Ne használjon semmilyen éles tárgyat a vezérlőpanelnél a készülék működtetéséhez.
- Ne kísérelje meg szétválasztani a paneleket vagy szétszerelni a készüléket.
- Ne javítsa, illetve cserélje ki a készülék alkatrészeit. Bármilyen javítási, illetve karbantartási munkát kizárólag szakképzett karbantartó végezhet, kivéve, ha erről a használati útmutató kifejezetten másként nem rendelkezik. A javításhoz vagy karbantartáshoz hivatalos, gyári pótalkatrészeket kell használni.
- Ha a készülék ajtaja nyitva van, ne nyomja le azt túl erősen.
- Ne tegyen állatot a termék belsejébe.

- Azokat a ruhadarabokat ne mossa ki, amelyeket a gyártó nem moshatóként jelölt meg a tájékoztató címkén.
- Ügyeljen arra, hogy a készülék alatt és körülötte ne legyenek gyúlékony anyagok, például textilek, papírok, szőnyegek, vegyi anyagok stb.
- Soha ne hagyja nyitva a készülék ajtaját. A gyermekek felmászhatnak rá vagy bemászhatnak a készülék belsejébe, ami károkat vagy sérüléseket okozhat.
- Soha ne mosson vagy szárítson a készülékben olyan ruhaneműt, amit korábban gyúlékony vagy robbanékony anyagokkal tisztítottak, mostak, abban áztatták vagy azzal szennyeződött (például viasz, viaszeltávolító, olaj, festék, benzin, zsíroló, vegytisztításhoz használt oldószerek, kerozin, üzemanyag, folteltávolító, terpentín, növényi olaj, sütőolaj, acetón, alkohol, stb.). A nem megfelelő használat tüzet vagy robbanást okozhat.
- A készülék közelében ne használjon és ne tároljon gyúlékony vagy éghető anyagokat (étert, benzint, alkoholt, vegyi anyagokat, PB-gázt, éghető permetet, benzint, hígítót, kőolajat, rovarirtót, légfrissítőt, kozmetikumokat stb.).
- Soha ne nyúljon a készülékbe üzemeltetés közben. Várja meg, amíg a dob teljesen megáll.
- Ne érjen az ajtóhoz, ha magas hőfokú mosási program fut.
- Ha víz szivárog vagy folyik a készülékből, húzza ki a hálózati csatlakozódugót a konnektorból, majd lépjen kapcsolatba az LG Electronics vevőszolgálatával.
- Zárja el a vízcsapokat, hogy csökkentse a tömlőkre és a szelepekre gyakorolt nyomást, és hogy a szivárgás törés vagy repedés esetén a minimálisra csökkenjen. Ellenőrizze a töltőcsövek állapotát; ezeket 5 év elteltével ki kell cserélni.
- Ha otthon gázszivárgást (izobután, propán, földgáz stb.) észlel, ne érintse meg a készüléket, illetve a hálózati csatlakozódugót, és azonnal szellőztesse ki a helyiséget.
- Ha télen befagy a leeresztő tömlő vagy a bevezető tömlő, használat előtt várja meg, amíg azok kiolvadnak.
- Tartson távol a gyermekektől minden mosószert, öblítőt és fehérítőt.

- Ne érjen nedves kézzel a hálózati csatlakozódugóhoz és a készülék kezelőgombjaihoz.
- Ne hajlítsa meg túlzottan a tápkábelt, és ne helyezzen rá nehéz tárgyat.
- Ne érintkezzen olyan vízzel, amely a mosás közben a készülékből távozik.
- Ügyeljen arra, hogy a leeresztés megfelelően működjön. Ha a víz nincs megfelelően leeresztve, a padlót elöntheti a víz.
- Ha a levegő hőmérséklete magas, a víz hőmérséklete pedig alacsony, páralecsapódás léphet fel, ami megnedvesítheti a padlót.
- Törölje le a tápcsatlakozó érintkezőin lévő szennyeződést és port.

Karbantartás

- A készülék tisztításának megkezdése előtt húzza ki a tápkábelt a konnektorból. A készülék bekapcsoló mechanizmusának „KI” állásba kapcsolásakor, illetve a készülék készenléti módba helyezésekor a készülék nem kerül leválasztásra az elektromos hálózatról.
- A hálózati csatlakozódugót biztonságosan, valamint teljesen szárazra törölve és portalanítva dugja be a kimeneti aljzatba.
- Ne permetezzen vizet a készülék belsejébe vagy külsejére tisztítás céljából.
- A tápkábelt ne a vezetéknél fogva húzza ki a konnektorból. Fogja meg erősen a hálózati csatlakozódugót, majd egy határozott, egyenes mozdulattal húzza ki azt a kimeneti aljzataból.
- A készülék szétszerelését, javítását vagy átalakítását kizárólag az LG Electronics szervizközpont képzett szakemberei végezhetik. Vegye fel a kapcsolatot az LG Electronics ügyfél-információs központjával, ha a készüléket más helyre szállítja és telepíti.

Leselejtezés

- A régi gép leselejtezése előtt áramtalítsa. A helytelen használat elkerülése érdekében vágja el a kábelt közvetlenül a készülék mögött.

- A csomagolóanyagokat (például műanyag zacskókat vagy hungarocell elemeket) tartsa gyermekektől távol. A csomagolóanyagok fulladást okozhatnak.
- A készülék leselejtezése előtt vágja le a tápkábelt és távolítsa el az ajtót, hogy elkerülje a gyermekek vagy kistestű állatok beszorulásának veszélyét.

KÖRNYEZETVÉDELEM

Környezetvédelmi és gazdaságossági tippek

Energia- és vízfogyasztás

- A vízfogyasztást és az energiafelhasználást befolyásolhatja a töltet súlya. A készülék lehető legjobb kihasználása érdekében töltsse meg az adott programra megadott maximális mennyiségű száraz ruhával.
- Az energiafogyasztás szempontjából leghatékonyabb programok általában azok, amelyek alacsonyabb hőmérsékleten, hosszabb ideig tartanak.
- A zajt és a fennmaradó nedvességtartalmat a centrifugálási sebesség befolyásolja: minél nagyobb a centrifugálási sebesség a centrifugálási fázisban, annál nagyobb a zaj és annál alacsonyabb a maradék nedvességtartalom.
- A mosnivaló egyenletes betöltése a gyártó által az adott programra megadott kapacitásig hozzájárul az energia- és vízmegtakarításhoz.
- Kisebb mennyiségű ruha mosása esetén az automatikus töltetfelismerő rendszer csökkenti a víz- és energiafelhasználást.
- Kisebb, enyhén szennyezett adagok mosásához használja a Speed (Gyors) programot.
- A hidegvizes mosószeres alacsonyabb hőmérsékleten (kb. 20 °C-on) is ugyanolyan hatékonyak lehetnek. A 20 °C-os beállítás használata kevesebb energiát igényel, mint a 30 °C-os vagy az annál magasabb hőmérséklet.

Mosószer

- A mosószeret a típus, a szín, az anyag szennyezettsége, valamint a mosási hőmérséklet függvényében kell kiválasztani, és a mosószer gyártójának utasításai szerint kell használni. Kizárólag előtöltős mosógépekben alkalmazható mosószereket használjon.
- Kisebb adagokhoz használjon kisebb mennyiségű mosószert.
 - Részleges töltet: A normál mennyiség 1/2 része.
 - Minimális töltet: A teljes töltet 1/3 része.

Speciális beállítások és funkciók kiválasztása

- A mosandó ruhaneműk típusának megfelelő vízhőmérsékletet válasszon. A legjobb eredmény érdekében kövesse a ruha címkéjén látható utasításokat.
- Erősen szennyezett ruhák mosásához a Pre Wash (Előmosás) opció javasolt.

A régi készülék ártalmatlanítása



- A leselejtezett elektromos és elektronikai termékeket a háztartási hulladéktól elkülönítve kell begyűjteni, a jogszabályok által kijelölt módon és helyen.
- Régi készülékeinek megfelelő ártalmatlanítása segíthet megelőzni az esetleges egészségre vagy környezetre ártalmas hatásokat.
- Ha további információra van szüksége régi készülékeinek ártalmatlanításával kapcsolatban, lépjen kapcsolatba velünk a szelektalok.hu oldalon ahol tájékoztatjuk Önt visszavételi, átvételi, gyűjtési és kezelési kötelezettségeinkről.

TELEPÍTÉS

Alkatrészek és specifikációk

MEGJEGYZÉS

- A készülék minőségének javítása érdekében a készülék megjelenése és műszaki jellemzői előzetes értesítés nélkül módosulhatnak.

Elülső nézet

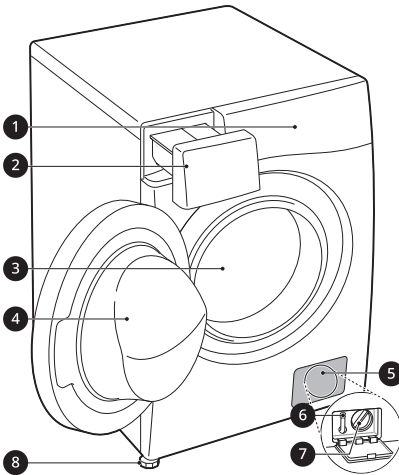

- 1 Vezérlőpanel
- 2 Mosószer-adagoló fiók
- 3 Dob
- 4 Ajtó
- 5 Fedősapka
- 6 Leeresztő dugó
- 7 Leeresztő szivattyú szűrő
- 8 Szintező láb

Hátsó nézet

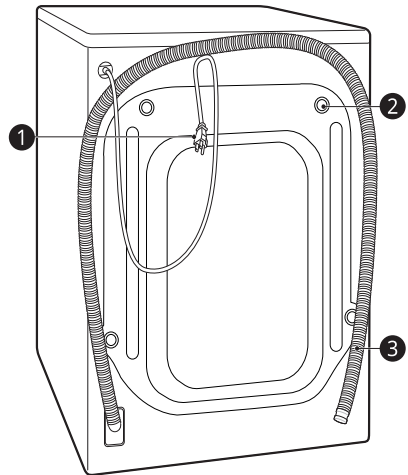

- 1 Tápcsatlakozó
- 2 Szállítócsavarok
- 3 Leeresztő tömlő

Specifikációk

Modell	F4J3*S*WE
Tápforrás	220 - 240 V~, 50 Hz
Súly	60 kg

Méret (mm)

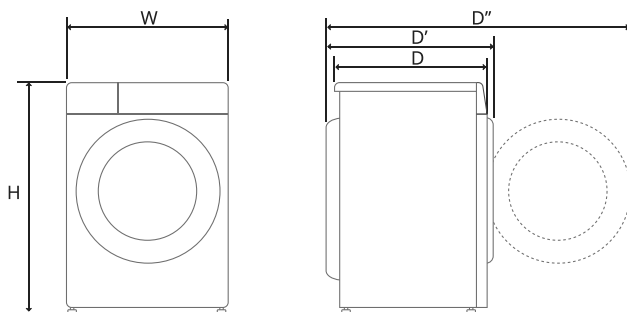

W	600	D	550	D''	1005
H	850	D'	600		

Tartozékok

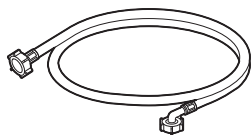

Hideg vizes bevezetőtömlő

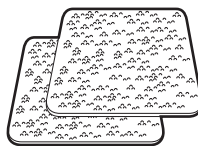

Csúszásgátló lapok*1

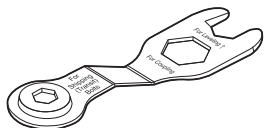

Csavarkulcs

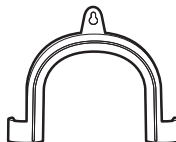

Könyökidom a leeresztő tömlő rögzítéséhez



A szállítócsavarok helyének elfedésére szolgáló kupakok



Rögzítőpánt*1

*1 A mellékelt tartozékok a megvásárolt modelltől függően eltérhetnek.

A telepítés helyével kapcsolatos követelmények

A készülék beszerelése előtt ellenőrizze az alábbi információkat, hogy megbizonyosodjon, megfelelően helyezi-e el a készüléket.

Beszerezés helye

- A készüléket stabil talajra kell állítani, hogy a centrifugálási ciklus során a rezgés a lehető legkisebb legyen. A legjobb a betonpadló, mivel az sokkal kevésbé hajlamos a rezgésre a centrifugálás során, mint a fa padlók vagy a szőnyegezett felületek.
- Ha elkerülhetetlen, hogy a készüléket gázsütő vagy széntüzelésű tűzhely mellé szerelje be, helyezzen a két készülék közé alumíniumfóliával borított (85 x 60 cm méretű) szigetelést úgy, hogy a fóliázott felület a gázsütő vagy a tűzhely felé nézzen.
- A készülék telepítésekor ügyeljen arra, hogy meghibásodás esetén az könnyen hozzáférhető legyen a szerelő számára.
- A készülék telepítésekor állítsa be mind a négy lábat a szállítócsavarokhoz mellékelt csavarkulccsal, így biztosítva a készülék stabilitását.
- Ügyeljen arra, hogy elegendő hely álljon rendelkezésre a készülék ajtajának teljes kinyitásához.
- A vízvezető tömlők, a lefolyócső és a levegőáramlás megfelelő távolságának biztosítása érdekében hagyjon legalább 20 mm szabad helyet a készülék oldalainál és 100 mm távolságot a készülék mögött. Ügyeljen arra, hogy olyan fal-, ajtó- vagy padlószegélylécek

legyenek, amelyek növelik a szükséges távolságot.

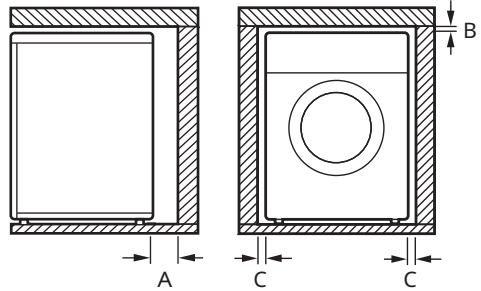

Index	Távolság (mm)
A	100
B	5
C	20

⚠ FIGYELMEZTETÉS

- Ez a készülék kizárólag háztartási célra készült, ipari felhasználásra nem alkalmas.

Fapadlók (Álpadlók)

Ha a készüléket fapadlóra telepíti, használjon gumigyűrűket a túlzott mértékű rezgés és kiegyensúlyozatlanság csökkentéséhez. A fa- vagy alpadlók hozzájárulnak a túlzott mértékű rezgéshez és a kiegyenlítetlenségi hibákhoz, valamint a hibás működéshez.

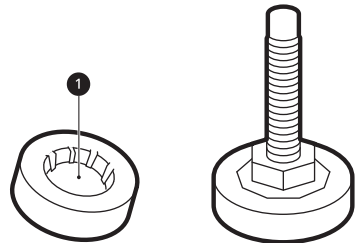

- A rezgés csökkentése érdekében javasoljuk, hogy helyezzen a készülék valamennyi lába alá legalább 15 mm vastagságú, a padlózat legalább

két deszkájához csavarral rögzített gumigyűrűt **1**.

- Ha lehetséges, a helyiség azon sarkába szerelje be a készüléket, ahol a padló felülete a legegyenletesebb.
- A rezgés csökkentése érdekében használjon gumigyűrűket.

⚠ VIGYÁZAT

- Ha instabil padlóra (pl. fapadlóra) telepíti a készüléket, akkor a szavatosság nem terjed ki az instabil padló által okozott károokra és költségekre.

MEGJEGYZÉS

- A gumigyűrűket (cikkszám: **4620ER4002B**) az LG szervizközpontból szerezheti be.

Szellőzés

- Ügyeljen arra, hogy semmi ne akadályozza a levegő keringését a készülék körül pl. szőnyegek, lábtörölők stb.

Környezeti hőmérséklet

- Ne telepítse a készüléket olyan helyiségbe, ahol a hőmérséklet fagypont alá süllyedhet. A fagyott tömlők nyomás alatt felrobbanhatnak. Az elektromos vezérlőegység megbízhatósága fagypont alatt jelentősen lecsökkenhet.
- Ha a készülék kiszállítására télen, fagypont alatti hőmérséklet mellett kerül sor, a készülék használata előtt hagyja azt néhány óráig szobahőmérsékleten.

Elektromos csatlakozás

- Ne használjon hosszabbítókábelt vagy elosztót.
- Használat után mindig húzza ki a készülék tápkábelét a konnektorból, és szüntesse meg a vízellátást.

- A készüléket a hatályos elektromos előírásoknak megfelelő földelt aljzatba csatlakoztassa.
- A készüléket úgy kell elhelyezni, hogy a tápcsatlakozó könnyen hozzáférhető legyen.
- A csatlakozóaljzatnak a készülék valamelyik oldalától mérve 1 méteren belül kell lennie.

⚠ FIGYELMEZTETÉS

- A készülék javítását csak szakképzett személyek végezhetik. A tapasztalatlan személyek által végzett javítások sérüléseket vagy a készülék meghibásodását okozhatják. Vegye fel a kapcsolatot az LG ügyfélszolgálatával.
- A csatlakozódugót egy, a helyi törvényeknek és rendeleteknek megfelelően felszerelt és földelt kimeneti aljzathoz kell csatlakoztatni.

A készülék kicsomagolása

A készülék leemelése a hungarocell alapról.

A karton és a szállítási anyagok eltávolítása után emelje le a készüléket a habanyag aljzatról.

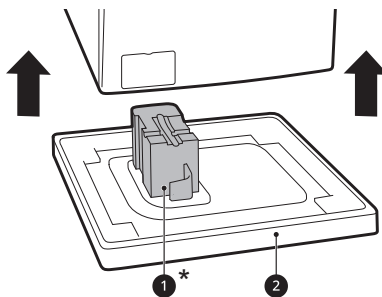

- Biztosítsa, hogy az **1*** támasz az aljzattal együtt lejöjjön, és ne tapadjon hozzá a készülék aljához.
- Ha a csomagolás alapjának **2** eltávolításához el kell fektetnie a készüléket, ezt óvatosan, körültekintően tegye, hogy megóvja a készülék oldalát a sérülésektől. Ne fektesse a készüléket az elülső vagy hátsó oldalára.

* Eltérőek lehetnek a megvásárolt modelltől függően.

A szállítócsavar-szerkezetek eltávolítása

Azért, hogy óvja a készüléket az erős rezgésektől és a töréstől, távolítsa el a szállítócsavarokat és a tartókat.

- 1 Az alsó kettő szállítócsavarral **1** kezdve a mellékelt csavarkulccsal teljesen lazítsa meg az összes szállítócsavart úgy, hogy az óramutató járásával ellentétes irányba forgatja azokat.

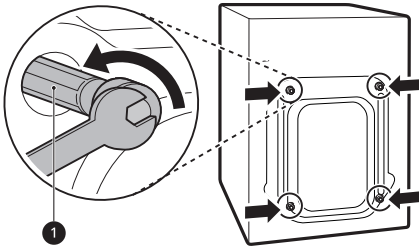

- 2 Távolítsa el a csavarszerkezeteket úgy, hogy kifelé húzva kissé ide-oda mozgassa.

- 3 Erősítse fel a fedősapkákat.
 - Helyezze fel a tartozék dobozban található, vagy a gép hátoldalára felerősített fedősapkákat **2**.

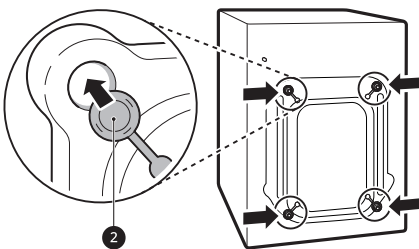

MEGJEGYZÉS

- Órizz meg a szállítócsavarokat és a tartókat későbbi felhasználás céljára.
- A törések megelőzése érdekében a készüléket az alábbiak szerint szállítsa:
 - A szállítócsavarok legyenek felszerelve.

- A tápkábel legyen a készülék hátuljához rögzítve.

A készülék vízszintes beállítása

A szintezés ellenőrzése

Ha a felső lemez széleit átlósan lefelé nyomja, a készüléknek egyáltalán nem szabad fel- és lefelé mozognia (ellenőrizze mindkét irányt).

- Ha a készülék billeg a felső lap átlós irányú megnyomásakor, akkor ismét állítsa be a lábakat.
- A telepítést követően ellenőrizze, hogy a készülék teljesen szintben van-e.

MEGJEGYZÉS

- A fa- vagy alpadlók hozzájárulnak a túlzott mértékű rezgéshez és a kiegyenlítetlenséghez. A túlzott zaj és rezgés megszüntetése vagy csökkentése érdekében fontolja meg a fapadló megerősítését vagy merevítését.
- Ne próbálja meg kijavítani a padló egyenetlenségeit fadarabokkal, kartonlapokkal vagy hasonló anyagokkal.

A lábak beállítása és szintezése

A készülék beszerelésekor azt be kell igazítani és tökéletesen vízszintesen kell elhelyezni. Ha a készülék nincs beigazítva és szintbe hozva, akkor károsodhat, vagy nem működhet megfelelően.

- 1 Forgassa el a szükséges mértékig az állítható lábakat, ha a padló egyenetlen.
 - Ne illesszen fadarabokat stb. a lábak alá.

- Győződjön meg róla, hogy mind a négy láb stabilan nyugszik a padlón.

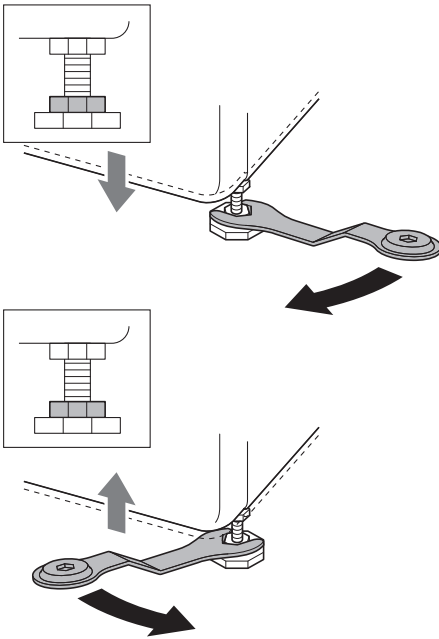

ellentétes irányba forgatja azokat a készülék alja felé.

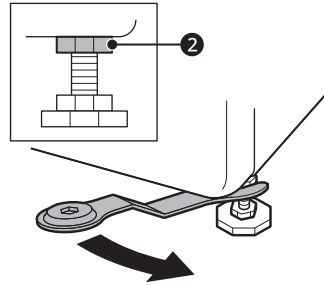

- 4 Ellenőrizze, hogy a készülék alján lévő összes biztosító anyát megfelelően meghúzta.

MEGJEGYZÉS

- A készülék megfelelő elhelyezése és szintezése hosszan tartó, normál és megbízható működést garantál.
- A készüléknek 100%-ban vízszintesen és stabilan, kemény padlón kell állnia.
- Terhelés alatt nem „billeghet” egyik oldalról a másikra.
- Ügyeljen arra, hogy a készülék lábái ne legyenek nedvesek. Ennek elmulasztása rezgést és zajos működést eredményezhet.

MEGJEGYZÉS

- Ne telepítse a mosógépet alapzatra, állványra vagy döntött felületre, kivéve, ha azt az LG Electronics kifejezetten ehhez a modellhez történő használatra gyártotta.

- 2 Ellenőrizze vízmértékkel ①, hogy a készülék tökéletesen vízszintben van-e.

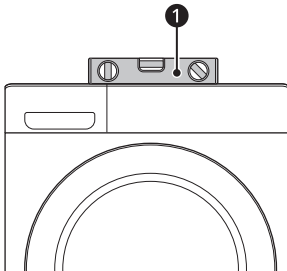

- 3 Rögzítse az állítható lábakat a biztosító anyákkal ② úgy, hogy az óramutató járásával

Csúszásgátló alátétek használata

Ez a funkció a megvásárolt modelltől függően eltérhet.

Ha a készüléket csúszós felületre telepíti, az a túlzott rezgés következtében elmozdulhat. A nem megfelelő szintezés zajokat és rezgést eredményezhet. Ilyen esetben a szintbeállító lábak alá helyezze be a csúszásgátló alátéteket, majd állítsa ismét vízszintbe a készüléket.

- 1 A csúszásgátló alátétek elhelyezése előtt tisztítsa meg alattuk a padlót.
 - Egy nedves ronggyal távolítsa el minden idegen tárgyat és nedvességet. Ha a felület

nedves marad, a csúszásgátló alátétek elcsúszhatnak.

2 Állítsa vízszintbe a készüléket, miután az a helyére került.

3 A csúszásgátló alátéteket tapadós oldalukkal

1 lefelé helyezze a padlóra.

- A leghatékonyabb mód az, ha a csúszásgátló alátéteket az elülső lábak alá helyezi. Ha nehéz a csúszásgátló alátéteket a készülék elülső lábai alá helyezni, akkor rögzítse a hátsó lábak alá.

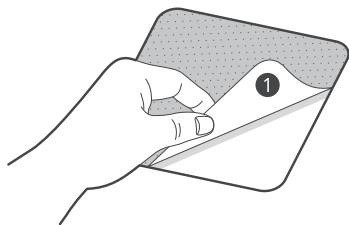

4 Helyezze a készüléket a csúszásgátló alátétekre.

- Ne a csúszásgátló alátétek tapadós oldalát **1** helyezze a készülék lábaira.

MEGJEGYZÉS

- További csúszásgátló alátéteket szerezhet be az LG Electronics szervizközpontban.

A vízbevezető tömlő csatlakoztatása

Megjegyzés a csatlakoztatáshoz

- A víznyomásnak **50 kPa** és **800 kPa** (0,5–8,0 kgf/cm²) között közé kell esnie. Ha a víznyomás **800 kPa** feletti, akkor egy nyomáscsökkentő eszközt kell beszerezni.
- Rendszeresen ellenőrizze a vízellátó tömlő állapotát, és szükség esetén cserélje ki.

MEGJEGYZÉS

- Ne húzza túl a vízellátó tömlőt és ne használjon mechanikus eszközöket a bemeneti szelepek meghúzásához.
- A vízbeemethet való csatlakozáshoz nem szükséges további visszaáramlás elleni védelemről gondoskodni.

A gumi tömítés ellenőrzése

A vízbevezető tömlőkhöz két gumitömítés **1** tartozik. Ezek a vízszivárgás megakadályozását szolgálják. A csapoknál az illeszkedés megfelelően tömített.

- Ne használjon mechanikus eszközöket, pl. fogókat a vízbevezető tömlők meghúzásához. Ügyeljen arra, hogy a vízbevezető tömlő hajlított vége a készülékre legyen csatlakoztatva.

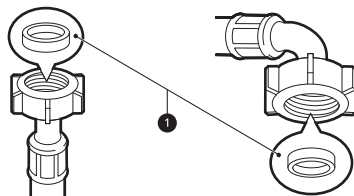

A tömlő csatlakoztatása a vízcsaphoz

Csavarmentes tömlő csatlakoztatása mentes vízcsaphoz

Csavarja az ellátó tömlő csatlakozóját a vízcsapra. Húzza meg kézzel, egy puha ruha segítségével. ne

húzza túl az ellátó tömlőt semmilyen mechanikus eszközzel.

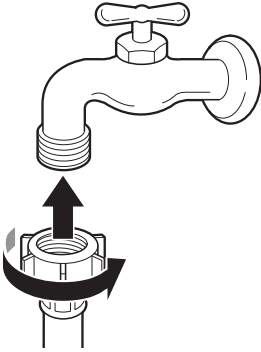

MEGJEGYZÉS

- Miután a vízbevezető tömlőt a vízcsaphoz csatlakoztatta, nyissa meg a csapot és öblítse ki a vízvezetékéből az esetleges idegen anyagokat (szennyeződést, homokot, fűrészpport, stb.). Hagyja a vizet kifolyni egy vödörbe, és ellenőrizze a hőmérsékletét.

A tömlő csatlakoztatása a készülékhez

Csavarozza a vízbevezető tömlőt a vízbevezető szelephez a készülék hátlapján.

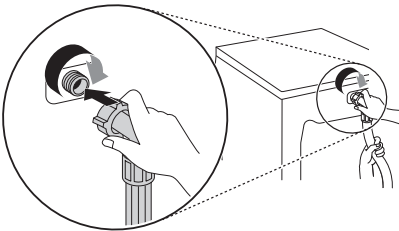

- Ne csatlakoztassa a tömlőt a melegvíz-ellátásra az egy vízbevezetővel felszerelt modellek esetében. Csak hidegvíz-ellátásra csatlakoztassa.

MEGJEGYZÉS

- Ha a csatlakoztatás elvégzése után a tömlőből szivárog a víz, ismételje meg újra a lépéseket.

Hagyományos csaptípust használjon. Ha a csap négyszögletű vagy túl nagy, távolítsa el a vezetőlemezt, mielőtt a csapot az adapterbe helyezi.

- Biztosítsa, hogy a tömlő ne tudjon összegubancolódni vagy elakadni.

Vízleeresztő tömlő elhelyezése

Vízleeresztő tömlő elhelyezése könyökíddommal

A leeresztő tömlőnek a padlótól maximum **100 cm**-re kell elhelyezkednie. Ellenkező esetben lassan, vagy egyáltalán nem távozik a víz a készülékből.

- A leeresztő tömlő megfelelő rögzítése megakadályozza a padló vízszivárgásból eredő sérüléseit.

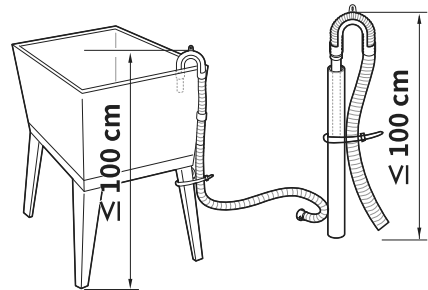
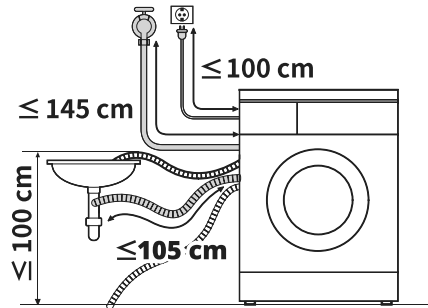

- Ha a vízleeresztő tömlő túl hosszú, ne próbálja meg a felesleges tömlőszakaszt visszatolni a készülékbe. Ez rendellenes zajokat okozhat.

20 TELEPÍTÉS

- Ha a leeresztő tömlőt mosdókagylóra erősíti, szorosan rögzítse egy zsinórral.

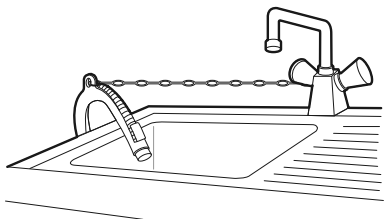

ÜZEMELTETÉS

Üzemeltetés áttekintése

Ruhák mosása

Az első mosás előtt válassza ki a **Cotton (Pamut)** mosóprogramot, majd adja hozzá a mosószer felét. Indítsa el a készüléket ruhák nélkül. Ezáltal eltávolítja a lehetséges maradványokat és vizet a dobból, amelyek a gyártás során esetleg benne maradtak.

- 1 Rendezze a ruhákat a szövet típusa, a szennyeződés szintje, szín és a töltet mérete szerint.
- 2 Nyissa ki az ajtót és tegye be a ruhadarabokat a készülékbe.

⚠ VIGYÁZAT

- Az ajtó becsukása előtt győződjön meg arról, hogy minden ruha a dob belsejében legyen, és ne lógjon túl az ajtó gumitömítésén, ahol beragadhatnak az ajtó becsukásakor. Ennek elmulasztása az ajtó tömítés és a ruhák károsodását okozhatja.

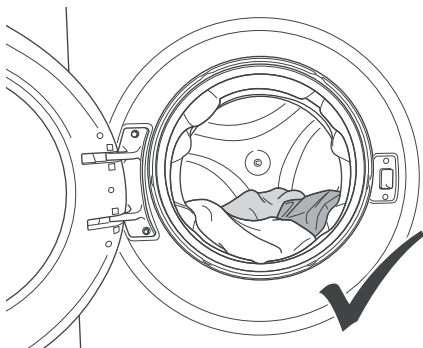

- 3 Csukja be az ajtót.

⚠ VIGYÁZAT

- A ruhák és az ajtó tömítés sérülésének elkerülése érdekében távolítsa el minden ruhaneműt a rugalmas ajtó tömítéséből.

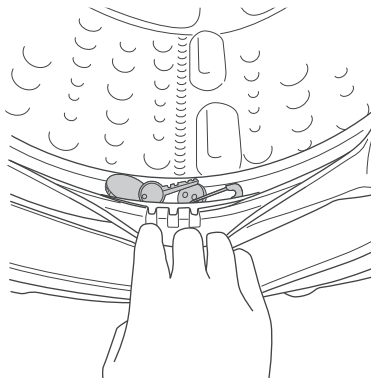

- 4 Adagoljon a gépbe tisztítószerket vagy mosószert és öblítőt az adagoló megfelelő rekeszébe.



- 5 Nyomja meg a **Bekapcsolás** gombot a készülék bekapcsolásához.



6 Válassza ki a kívánt programot.

- A kívánt program kiválasztásához nyomja meg többször a programválasztó gombot vagy forgassa el a programválasztó gombot a kívánt program kiválasztásáig.
- Most adja meg a mosási hőmérsékletet és a centrifugálási sebességet. Figyeljen a ruhái címkéjén lévő jelzésekre.

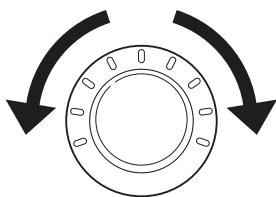

7 A program indítása.

- Ezt az **Indítás/Szüneteltetés** gomb megnyomásával teheti meg. A készülék rövid ideig víz nélkül forgatja a ruhákat a betöltött ruhák súlyának leméréséhez. Ha egy bizonyos időn belül nem nyomja meg az **Indítás/Szüneteltetés** gombot, a készülék kikapcsol, és minden beállítás elveszik.



8 A program befejezése.

- A program befejezésekor megszólal egy dallam. A gyűródés csökkentése érdekében azonnal vegye ki a ruhákat a készülékből.



Vezérlőpanel

A tényleges vezérlőpanel modellenként eltérő lehet.

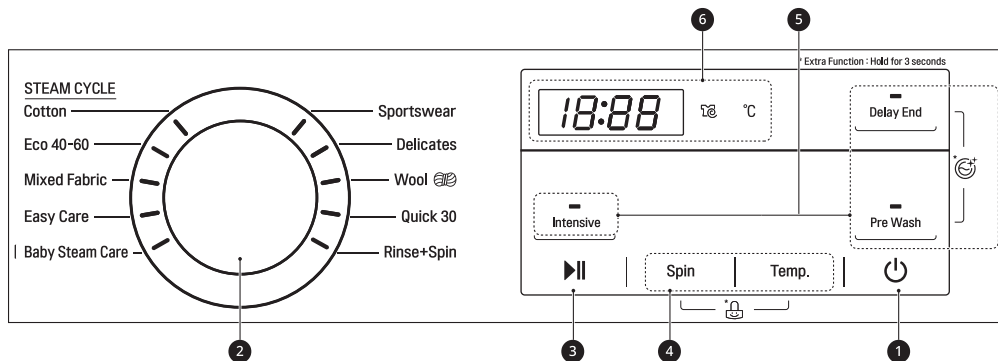
Vezérlőpanel funkciói





Leírás	
1	<p>Bekapcsolás Be/Ki gomb</p> <ul style="list-style-type: none"> Nyomja meg ezt a gombot a mosógép be- vagy kikapcsolásához.
2	<p>Programválasztó gomb</p> <ul style="list-style-type: none"> A programok a ruhák típusától függően állnak rendelkezésre. A kiválasztott programot egy felvillanó fény jelzi.
3	<p>Indítás/Szüneteltetés gomb</p> <ul style="list-style-type: none"> A Indítás/Szüneteltetés gomb a mosási ciklus elindítására, illetve szüneteltetésére szolgál. A mosási ciklus ideiglenes megállításához nyomja meg a Indítás/Szüneteltetés gombot.
4	<p>A mosási program tesztelésére szolgáló gombok</p> <p>Ezek a gombok a programhoz tartozó vízhőmérséklet vagy centrifugálási sebesség beállítására szolgálnak.</p> <ul style="list-style-type: none"> A jelenlegi beállítások a kijelzőn láthatók. Nyomja meg az adott opció gombját az egyéb beállítások kiválasztásához.

	Leírás
5	<p>Speciális beállítások és funkciók</p> <ul style="list-style-type: none"> A speciális funkciók használatához nyomja és tartsa lenyomva a megfelelő gombot 3 másodpercig. A megfelelő szimbólum megjelenik a kijelzőn. Itt egy további programot választhat ki, melynek kiválasztását egy felvillanó fény jelzi. <p> Child Lock (Gyerekzár) Ezzel az opcióval a vezérlőgombokat zárhatja. A funkció segítségével megakadályozható, hogy a kisgyermekek programot váltsanak vagy másképp beavatkozhassanak a készülék kezelésébe</p> <p> Tub Clean (Dobtisztítás) Ez egy különleges funkció, amellyel a készülék belső része tisztítható áztatással, mosással, öblítéssel és centrifugálással.</p>
6	<p>Kijelző</p> <ul style="list-style-type: none"> A kijelző a beállítások, a fennmaradó idő, az opciók és az állapotüzenetek megjelenítésére szolgál. A készülék bekapcsolásakor az alapértelmezett beállítások világítanak a kijelzőn. A töltési súly automatikus érzékelése során a kezelőpanel kijelzője villog.

Idő- és állapotkijelzés



	Leírás
1	<p>Becsült hátralévő idő</p> <ul style="list-style-type: none"> Egy mosási program kiválasztásakor megjelenik a programhoz tartozó alapértelmezett idő. Ez az idő a kiválasztott opciónak megfelelően módosulhat. Ha a kijelzőn a --- kijelzés látható, akkor az idő azután jelenik meg, hogy a töltésérzékelő érzékelte a töltet súlyát. Ez normális. A megjelenített idő csak becslés. Ez az idő a normál üzemi körülményeken alapul. A tényleges időt számos külső tényező (a töltet súlya, a helyiség hőmérséklete, a bejövő víz hőmérséklete stb.) befolyásolhatja.
2	Az  ikon akkor világít, ha a Spin (centrifuga) gomb be van nyomva meg.
3	Az  ikon akkor világít, ha a Temp. (Víz hőmérséklet) gomb be van nyomva meg.

A mosási töltet előkészítése

Válogassa szét a mosnivalót a legjobb mosási eredmény érdekében, majd készítse elő a ruhákat a kezelési címkén látható jelképek szerint.

A ruhák válogatása

- Szennyezettségi fok (magas, normál, alacsony). Ha lehetséges, az erősen szennyezett ruhákat nem mossa együtt az enyhén szennyezettekkel.
- Szín (fehér, világos, sötét): A sötét, vagy festett ruhákat a fehér, vagy világos színűektől elkülönítve mossa. A festett és a világos ruhák vegyes mosása megfestéshez, vagy a világosabb ruhák elszíneződéséhez vezethet.
- Szősz (szőszölő, szőszgyűjtő): A szőszölő és a szősz vonzó ruhákat mindig külön mossa. A szőszölő ruhák szőszökkel vonhatják be a szőszgyűjtő ruhákat.

A ruhák kezelési címkéjének ellenőrzése

A jelzések leírják az adott ruhaneműk anyagát, és elmagyarázzák a szükséges mosási programot.

A kezelési címkéken használt jelzések

Jelzés	Mosás / anyag típusa
	<ul style="list-style-type: none"> • Normál mosás • Pamut, vegyes anyag
	<ul style="list-style-type: none"> • Szintetikus • Szintetikus, vegyes anyag
	<ul style="list-style-type: none"> • Speciális kímélő mosás • kímélő
	<ul style="list-style-type: none"> • Csak kézi mosás • Gyapjú, selyem
	<ul style="list-style-type: none"> • Ne mossa

MEGJEGYZÉS

- A jelzések alatti vonások információval szolgálnak az anyag típusáról és a megengedett maximális mechanikai igénybevételről.

Ruhák ellenőrzése betöltés előtt

- Annak elősegítésére, hogy a ruhák súlya egyenletesen oszadjon el centrifugálás során, kombinálja a nagyobb és a kisebb ruhadarabokat.
- Soha ne mosson egyetlen ruhaneműt. A terhelés kiegyenlítéséhez tegyen be 1-2 hasonló vagy kisebb ruhaneműt.
- Ellenőrizze, hogy minden zseb üres-e. Az olyan tárgyak, mint a szögek, hajcsatok, gyufák, tollak, érmék és kulcsok a készülékben és a ruhákban is kárt tehetnek.

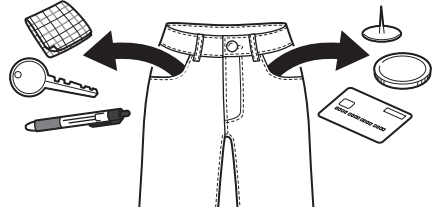

- Ha olyan ruhákat mos, amelyekhez hosszú pántok vannak rögzítve, kösse meg őket, vagy használjon mosóhálót.
- Használjon mosóhálót az olyan apró ruhadarabokhoz, mint az ujjak, a harisnyák, a harisnyanadrágok, az alsóneműk és a zoknik, hogy megakadályozza a dob és az ajtótomítás közé való beszorulásukat.
- A mosóhálót tölts meg kevesebb mint a felére, és a többi ruhával együtt mossa. Kerülje a túltöltést vagy a külön mosást, mivel ez egyensúlyhiányt okozhat a dobban, amely nem megfelelő centrifugálási ciklushoz vezethet.
- Húzza fel a cipzáradakat és rögzítse a kapcsokat és a pertliket, hogy ne akadassanak bele a többi ruhába.
- A szennyeződések és foltok előkezeléséhez dörzsöljön egy kevés mosószeres vizet a foltra.

Mosószer és öblítő adagolása

Mosószer-adagolás

- A mosószer a mosószer gyártójának utasításai szerint használja, és mindig a ruha típusának, színének és szennyezettség fokának, valamint a mosási hőmérsékletnek megfelelő mosószeret válasszon. Kizárólag előtöltős mosógépekben alkalmazható mosószereket használjon.
- Ha túl sok hab képződik, csökkentse a mosószer mennyiségét.
- Ha túl sok mosószeret használ, a túl sok keletkező hab nem megfelelő mosási eredményhez vagy a motor túlterheléséhez vezethet.
- Folyékony mosószer használata esetén kövesse a mosószer gyártójának utasításait.
- Ha a mosási ciklust azonnal elindítja, akkor a folyékony mosószer közvetlenül a fő mosószer-adagoló fiókba öntheti.
- Ne használjon folyékony mosószeret a **Delay End (Késleltetett mosás)** és **Pre Wash (Előmosás)** funkciók használata esetén, mivel a folyadék azonnal adagolódik és belekeményedhet a fiókba vagy a dobba.
- A mosószer mennyiségét a víz hőmérsékletéhez, keménységéhez, valamint a betöltött ruhák méretéhez és szennyezettség szintjéhez kell igazítani. A legjobb eredmények érdekében kerülje a mosószer adagolását. Ellenkező esetben túlzott habképződés történhet.
- A mosószer hozzáadása és a vízhőmérséklet kiválasztása előtt ellenőrizze a ruha címkéjét.
- Adott típusú ruhához csak a megfelelő mosószereket használja.
 - A folyékony mosószerek gyakran speciális felhasználási módúak, pl. színes ruha, gyapjú, kényes anyag vagy sötét ruhák.
 - Mosóporok minden ruhatípushoz megfelelőek.
 - A fehér és halvány színű ruhák hatékonyabb mosásához használjon mosóport és fehérítőt.
 - A mosószer a mosási ciklus elején kiöblítődik a készülékbe az adagoló-fiókból.

MEGJEGYZÉS

- Ügyeljen arra, hogy a mosószer ne keményedjen meg. Ez dugulásokhoz, nem megfelelő öblítéshez és szagok kialakulásához vezethet.
- Teljes töltet: A gyártó javaslatainak megfelelően.
- Részleges töltet: A normál mennyiség 1/2 része
- Minimális töltet: A teljes töltet 1/3 része.

A mosószer-adagoló használata

Mosószer-adag hozzáadása az adagolóhoz:

- 1 Nyissa ki a mosószeradagoló-fiókot.
- 2 Öntse a mosószeret és az öblítőt a megfelelő rekeszekbe.

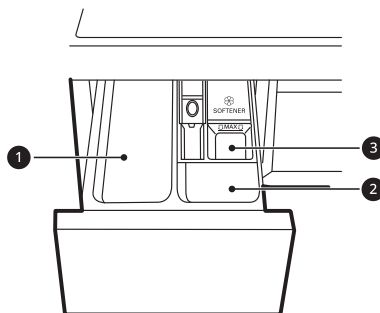

- 1 Fő mosás mosószereinek rekesze
 - Mosószerek a főmosáshoz, vízlágyító, fehérítő és folteltávolító szerek
 - 2 Előmosás mosószereinek rekesze
 - 3 Folyékony öblítő rekesze
- 3 A ciklus indítása előtt zárja le finoman a mosószer-adagoló fiókot.
 - A fiók becsapása esetén a mosószer átfolyhat egy másik rekeszbe, vagy a programozottnál korábban kerülhet a dobba.
 - Vigyázzon, hogy ne csukja oda az ujját a fiók zárása közben.

- Normális, ha a ciklus végén egy kevés mennyiségű víz marad a mosószer--adagoló rekeszeiben.

Öblítő rekesz

Ez a rekesz folyékony öblítőt tartalmaz, amelyet a készülék a végső öblítési ciklus során automatikusan adagol. Por formájú vagy folyékony öblítő egyaránt használható.

- Töltsön be öblítőszer a maximum jelölésig. Ha a maximum jelölésnél több öblítőt tölt be, akkor túl korai beadagolás történhet, ami foltot hagyhat a ruhákon.

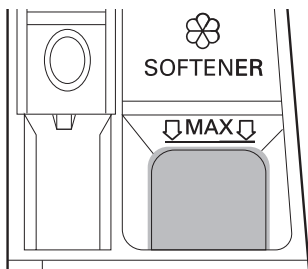

MEGJEGYZÉS

- Ne öntse az öblítőt közvetlenül a dobben lévő ruhákra, mivel ilyen esetben sötét szennyeződés keletkezik a ruhákon, ami nagyon nehezen távolítható el.
- Ne hagyja az öblítőt 1 napnál tovább a mosószeradagoló-fiókban. Az öblítő megkeményedhet. A túl sűrű öblítő az adagolóban maradhat. Ha az öblítőszer túl sűrű, akkor úgy kell hígítani, hogy az könnyedén folyhasson.
- A víz mosás közben történő szivattyúzása során ne nyissa ki a fiókot.
- Soha ne használjon oldószereket (benzint stb.).

Mosószer-tabletta adagolása

A mosószer-tabletták mosás közben is használhatók.

- 1 A ruhák betöltése előtt nyissa ki az ajtót, és tegye a mosószer-tablettákat a dobbba.

- 2 Tegye a ruhákat a dobbba, majd csukja be az ajtót.

MEGJEGYZÉS

- Ne tegyen tablettákat az adagolóba.

Vízlágyító adagolása

A vízlágyító (mint például a vízkő elleni szer) használatával csökkenthető a mosószer mennyisége kemény víz esetén.

- Először adja hozzá a mosószer, majd a vízlágyítót. Annyit oldjon fel, amennyi a csomagoláson látható.

Programtáblázat

Mosási program

Cotton (Pamut)	40 °C (Cold (Hideg) 95 °C-ig)	Max. töltés: Besorolás
Leírás	Átlagos szennyezettségű ruhák többféle dobmozgás kombinálásával történő mosásához.	

Eco 40-60	40 °C (40 °C - 60 °C)	Max. töltés: Besorolás
Leírás	Az átlagosan szennyezett gyapjú ruhák 40 °C vagy 60 °C hőmérsékleten moshatók.	

Mixed Fabric (Kevert anyagú ruhák)	40 °C (Cold (Hideg) 60 °C-ig)	Max. töltés: 4 kg
Leírás	Kevert anyagok egyidejű mosása. <ul style="list-style-type: none"> Többféle anyaghoz, kivéve a speciális ruhaneműket (selyem/kényes, sportruházat, sötét ruhák, gyapjú, paplan/függöny). 	

Easy Care (Szintetikus)	40 °C (Cold (Hideg) 60 °C-ig)	Max. töltés: 4 kg
Leírás	Olyan ruhák mosása, amelyeket mosás után nem kell vasalni. <ul style="list-style-type: none"> Nejlon, akril és poliészter ruhaneműkhöz. 	

Baby Steam Care (Babaruha gőzzel)	60 °C	Max. töltés: 4 kg
Leírás	A babaruhákat óvatosan mozgatva, nagyobb teljesítménnyel mossa.	

Sportswear (Sportruházat)	40 °C (Cold (Hideg) 40 °C-ig)	Max. töltés: 2 kg
Leírás	Speciális ruhaneműket, például sportruházatot és szabadtéri viseleteket mos. <ul style="list-style-type: none"> Használjon ruhákhoz való vízlepergető anyaglaminátumot. 	

Delicates (Kímélő)	20 °C (Cold (Hideg) 40 °C-ig)	Max. töltés: 3 kg
Leírás	Mosógépben mosható fehérneműk, könnyű és csipkés ruhák mosása.	

Wool (Gyapjú)	30 °C (Cold (Hideg) 40 °C-ig)	Max. töltés: 2 kg
Leírás	Finom ruhák pl. mosható gyapjú, fehérnemű, szoknyák stb. kézi és gépi mosásához. <ul style="list-style-type: none"> Használjon géppel mosható gyapjúhoz való mosószert. 	

Quick 30 (Gyors 30)	20 °C (Cold (Hideg) 40 °C-ig)	Max. töltés: 3 kg
Leírás	Kis mennyiségű, enyhén szennyezett ruhák kb. 30 perces mosásához.	

Rinse+Spin (Öblítés+centrifuga)	-	Max. töltés: Besorolás
Leírás	Öblíti és centrifugázza a ruhákat. Szükség esetén használjon öblítőszeret.	

MEGJEGYZÉS

- Állítsa be a választott mosóprogramnak megfelelő víz hőmérsékletet. A ruhák károsodásának elkerülése érdekében mosáskor mindig kövesse a ruhanemű címkéjén található gyártói utasításokat és egyéb tájékoztatásokat.
- Válassza ki a kívánt programhoz a megfelelő mosási hőmérsékletet és centrifugálási sebességet.
- A tényleges víz hőmérséklet eltérhet a programhoz közölt hőmérséklettől.
- Semleges mosószer használata javasolt.

Extra opciók

MEGJEGYZÉS

- A **Delay End (Késleltetett mosás)** opció a táblázatban szereplő valamennyi mosási programhoz kiválaszthatók.

Program	Intensive (Intenzív)	Pre Wash (Előmosás)
Cotton (Pamut)	●	●
Eco 40-60	●	●
Mixed Fabric (Kevert anyagú ruhák)	●	●
Easy Care (Szintetikus)	●	●
Baby Steam Care (Babaruha gőzzel)	●	
Sportswear (Sportruházat)	●	
Delicates (Kímélő)	●	
Wool (Gyapjú)	●	
Quick 30 (Gyors 30)	●	●

Program	Intensive (Intenzív)	Pre Wash (Előmosás)
Rinse+Spin (Öblítés+centrifuga)		

Kiválasztható maximális centrifugálási sebesség

Program	Centrifugázási sebesség	
	Alapértelmezett	Elérhető
Cotton (Pamut)	1400 fordulat/perc	Összes
Eco 40-60	1400 fordulat/perc	Összes
Mixed Fabric (Kevert anyagú ruhák)	1000 fordulat/perc	Összes
Easy Care (Szintetikus)	1400 fordulat/perc	Összes
Baby Steam Care (Babaruha gőzzel)	1000 fordulat/perc	Legfeljebb 1000 fordulat/perc
Sportswear (Sportruházat)	800 fordulat/perc	Legfeljebb 800 fordulat/perc
Delicates (Kímélő)	800 fordulat/perc	Legfeljebb 800 fordulat/perc
Wool (Gyapjú)	800 fordulat/perc	Legfeljebb 800 fordulat/perc
Quick 30 (Gyors 30)	800 fordulat/perc	Összes
Rinse+Spin (Öblítés+centrifuga)	1400 fordulat/perc	Összes

MEGJEGYZÉS

- A tényleges maximális centrifugálási sebesség a helyi feltételektől függhet. A fenti értékek a legközelebb eső százias értékre vannak kerekítve.

Fogyasztási adatok

Az egység leírása

kg: Szennyes töltet

kWh: Energiafogyasztás

Liter: Vízfogyasztás

ó:pp: A program időtartama

°C: Maximális hőmérséklet a kezelt textilben

ford./perc: Maximális centrifugálási sebesség

%: A fennmaradó nedvességtartalom a centrifugálási fázis végén. Minél nagyobb a centrifugálási sebesség, annál nagyobb a zaj, és annál alacsonyabb a fennmaradó nedvességtartalom.

Általános programok

Modellnél: F4J3VS*WE

Program	kg	ó:pp	kWh	°C	Liter	ford./perc	%
Cotton (Pamut) 20 °C	9	2:17	0,253	22	87,8	1350	50,0
Cotton (Pamut) 60 °C	9	3:38	1,962	53	87,8	1350	50,0
Mixed Fabric (Kevert anyagú ruhák)	4	1:21	0,454	34	58,5	1000	61,9
Quick 30 (Gyors 30)	2	0:30	0,169	29	45,7	800	80,5
Cotton (Pamut) 40 °C + Intensive (Intenzív)	9	3:58	1,083	35	111,5	1350	50,0
Eco 40-60 (Teljes)*1	9	3:48	1,280	44	67,0	1360	52,0
Eco 40-60 (Féltöltet)*1	4,5	2:51	0,730	38	45,0	1360	53,0
Eco 40-60 (Negyedtöltet)*1	2,5	2:45	0,340	28	40,0	1360	55,0

Modellnél: F4J3TS*WE

Program	kg	ó:pp	kWh	°C	Liter	ford./perc	%
Cotton (Pamut) 20 °C	8	2:17	0,253	22	84,2	1350	49,5
Cotton (Pamut) 60 °C	8	3:48	1,813	53	84,2	1350	49,5
Mixed Fabric (Kevert anyagú ruhák)	4	1:21	0,454	34	58,5	1000	61,9
Quick 30 (Gyors 30)	2	0:30	0,169	29	45,7	800	80,5
Cotton (Pamut) 40 °C + Intensive (Intenzív)	8	3:58	1,004	35	110,1	1350	49,5

Program	kg	ó:pp	kWh	°C	Liter	ford./perc	%
Eco 40-60 (Teljes) ^{*1}	8	3:38	1,180	45	59,0	1350	53,0
Eco 40-60 (Féltöltet) ^{*1}	4	2:47	0,678	38	45,0	1360	53,0
Eco 40-60 (Negyedtöltet) ^{*1}	2	2:43	0,275	25	39,0	1360	53,0

*1 Képes közepesen szennyezett pamut ruhaneműk tisztítására, amit 40 °C vagy 60 °C-on moshatóknak nyilvánítottak, ugyanabban a ciklusban, és ezt a programot használják az EU környezettudatos tervezésre vonatkozó jogszabályainak (EU 2019/2023) való megfelelés felmérésére.

MEGJEGYZÉS

- A vizsgálati eredmények a következő tényezőktől függenek: víznyomás, a víz keménysége, bemeneti víz hőmérséklete, helyiség hőmérséklete, töltet típusa és mennyisége, szennyezettség mértéke, használt mosószer, az elektromos hálózat ingadozásai és a kiválasztott további opciók.
- Az általános programok értékei, az **Eco 40-60** ciklus kivételével, csak tájékoztató jellegűek.
- A 2021. március 1-jétől érvényes EU 2019/2023 rendelet az EU 2019/2014 rendelettel kapcsolódik az energiahatékonysági osztályokhoz.
- Olvassa be a készülékhez mellékelt energiacímkén található QR-kódot, amely internetes linket biztosít a készülék teljesítményével kapcsolatos információkhoz az EU EPREL adatbázisban. Tartsa meg az energiacímkét referenciaként, a használati útmutatóval és a készülékhez mellékelt összes egyéb dokumentummal együtt.
- A modellnevet a készülék adattábláján találja meg, nyissa ki az ajtót, és a dob nyílása körül található.
- Ugyanezen információk az EPREL-ben való megkereséséhez, látogasson el a <https://eprel.ec.europa.eu> weboldalra, és keressen a modellnév alapján. (2021. március 1-jétől érvényes)

Speciális beállítások és funkciók

A speciális beállítások és funkciók segítségével testre szabhatja a programokat.

A mosási program testre szabása

Minden program rendelkezik alapértelmezett beállításokkal, melyek automatikusan ki vannak választva. Ezek a beállítások a gombok használatával testre szabhatók.

Temp. (Víz hőmérséklet)

Ez a gomb választja ki a mosási hőmérsékletet a kiválasztott programhoz.

- Nyomja meg a **Temp. (Víz hőmérséklet)** gombot, amíg a kívánt beállítás nem világít.
- A mosandó ruhaneműk típusának megfelelő víz hőmérsékletet válasszon. A legjobb eredmény érdekében kövesse a ruha címkéjén látható utasításokat.

Spin (centrifuga)

A centrifugálás intenzitása a gomb többszöri megnyomásával választható ki.

- A kívánt fordulatszám kiválasztásához nyomja meg a **Spin (centrifuga)** gombot.

MEGJEGYZÉS

- Ha a fordulatszámnál a **0** lehetőség van kiválasztva, akkor a mosógépdob a leeresztés előtt forog.

Intensive (Intenzív)

Ez a funkció normál és erősen szennyezett ruhák mosására szolgál.

- Nyomja meg az **Intensive (Intenzív)** gombot.

A mosási program testre szabásához kövesse az alábbi lépéseket:

- 1 Készítse elő és tölts be a ruhákat a dobba.
- 2 Nyomja meg az **Bekapcsolás** gombot.

- 3 Töltsön be mosószert.

- 4 Válasszon ki egy mosási programot.

- 5 Szabja testre a mosási programot (**Temp. (Víz hőmérséklet)**, **Spin (centrifuga)** és **Intensive (Intenzív)**) igény szerint.

- 6 Nyomja meg az **Indítás/Szüneteltetés** gombot.

Csak centrifugálás funkció használata

- 1 Készítse elő és tölts be a ruhákat a dobba.

- 2 Nyomja meg az **Bekapcsolás** gombot.

- Ne válassza ki a mosási programot, és ne tölts be a mosószert.

- 3 Nyomja meg az **Spin (centrifuga)** gombot.

- 4 Nyomja meg az **Indítás/Szüneteltetés** gombot.

MEGJEGYZÉS

- Mosási programkiválasztása esetén csak centrifugálási ciklus nem választható. Ha ez történik, nyomja meg a **Bekapcsolás** gombot kétszer a gép ki, majd ismételt bekapcsolásához.

Alapbeállítások használata

Testre szabhatja a programokat a következő alapbeállításokkal:

Pre Wash (Előmosás)

Ez a program az erősen szennyezett ruhák mosásához ajánlott.

- 1 Nyomja meg az **Bekapcsolás** gombot.
- 2 Válasszon ki egy mosási programot.
- 3 Nyomja meg az **Pre Wash (Előmosás)** gombot szükség szerint.
- 4 Nyomja meg az **Indítás/Szüneteltetés** gombot.

Delay End (Késleltetett mosás)

Beállíthatja ezt a funkciót, hogy a készülék egy bizonyos idő elteltével automatikusan elinduljon és leálljon.

- 1 Nyomja meg az **Bekapcsolás** gombot.
- 2 Válasszon ki egy mosási programot.
- 3 Nyomja meg az **Delay End (Késleltetett mosás)** gombot szükség szerint.
- 4 Nyomja meg az **Indítás/Szüneteltetés** gombot.

MEGJEGYZÉS

- A **Delay End (Késleltetett mosás)** gomb LED-jének kivételével a vezérlőpanel összes LED-je 20 percen belül kikapcsol. Ez a funkció a megvásárolt modelltől függően eltérő lehet.
 - A késleltetési idő a program végét, nem pedig a program elejét jelöli. A tényleges mosási idő a hőmérséklet, a betöltött ruhák mennyisége és egyéb tényezők függvényében eltérő lehet.
 - A funkció törléséhez nyomja meg a **Bekapcsolás** gombot.
 - Ilyen opció alkalmazásakor kerülje a folyékony mosószer használatát.
-

Beállítások

Child Lock (Gyerekzár)

Ezzel az opcióval a vezérlőgombokat zárolhatja. A funkció segítségével megakadályozható, hogy a kisgyermek programot váltsanak vagy másképp beavatkozhasanak a készülék kezelésébe

MEGJEGYZÉS

- A funkció beállítása után a **Bekapcsolás** gomb kivételével minden gomb zárolva van.
 - Amikor a vezérlők zárolva vannak, a [L és a hátralévő idő felváltva megjelenik a képernyőn mosás közben, amikor a funkció be van kapcsolva.
 - A készülék kikapcsolása nem állítja vissza ezt a funkciót. Önnek inaktívnálnia kell ezt a funkciót, mielőtt hozzáférhetne bármely más funkcióhoz.
-

A vezérlőpanel zárolása

- 1 Nyomja meg a bekapcsoló gombot.
- 2 Tartsa egyszerre lenyomva 3 másodpercig a **Spin (centrifuga)** és az **Temp. (Víz hőmérséklet)** gombokat a funkció bekapcsolásához.
 - A készülék sípoló hangjelzést ad, és a kijelzőn a [L jelenik meg.

A vezérlőpanel zárolásának feloldása

- 1 Nyomja meg a bekapcsoló gombot.
- 2 Tartsa egyszerre lenyomva 3 másodpercig a **Spin (centrifuga)** és az **Temp. (Víz hőmérséklet)** gombokat a funkció kikapcsolásához.

INTELLIGENS FUNKCIÓK

LG ThinQ Applikáció

Az **LG ThinQ** alkalmazás használatával Ön okostelefonján keresztül kommunikálhat a készülékkel.

Az LG ThinQ Applikáció jellemzői

Kommunikáljon a készülékkel egy okostelefon és a kényelmes intelligens funkciók segítségével.

Smart Diagnosis (Okos diagnosztika)

A használati mintázat alapján ez a funkció hasznos információkat nyújt a készüléknél jelentkező problémák diagnosztizálásánál és megoldásánál.

Az LG ThinQ Applikáció telepítése

Keresse meg az **LG ThinQ** alkalmazást okostelefonján, a Google Play vagy az Apple App áruházban. Kövesse az utasításokat az alkalmazás letöltéséhez és telepítéséhez.

Smart Diagnosis (Okos diagnosztika)

E funkció segít a készülékkel kapcsolatos problémák diagnosztizálásában és megoldásában.

MEGJEGYZÉS

- Nem az LGE hanyagságának betudható okok miatt lehet, hogy a szolgáltatás nem működik külső tényezők miatt, mint pl. a Wi-Fi nem elérhető, a Wi-Fi lecsatlakozik, helyi alkalmazásbolt szabályzata, vagy az alkalmazás nem elérhető.
- A funkció előzetes értesítés nélkül változhat, és a helytől függően eltérő formájú lehet.

Hallható diagnosztika használata problémák diagnosztizálására

Kövesse az alábbi utasításokat a hallható diagnosztika mód használatához.

- Indítsa el az **LG ThinQ** alkalmazást, és válassza ki a **Smart Diagnosis** funkciót a menüből. Kövesse az **LG ThinQ** alkalmazásban megjelenő útmutatásokat a hallható diagnózisért.

- 1 Nyomja meg a **Bekapcsolás** gombot a készülék bekapcsolásához.
 - Ne nyomjon meg más gombot.

- 2 Helyezze az okostelefon mikrofonját a **Bekapcsolás** gombhoz közel.

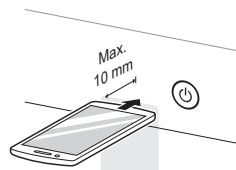

- 3 Nyomja meg és tartsa lenyomva a **Temp. (Víz hőmérséklet)** gombot legalább 3 másodpercig, miközben az okostelefon mikrofonját a **Bekapcsolás** gombhoz tartja, amíg az adatátvitel be nem fejeződik.
 - Tartsa az okostelefont ezen a helyen, amíg az adatátvitel be nem fejeződik. A kijelzőn megjelenik az adattovábbítás fennmaradó ideje.
- 4 Az adatátvitel befejezését követően a diagnózis megjelenik az alkalmazásban.

MEGJEGYZÉS

- A legjobb eredmények érdekében az adattovábbítás közben ne mozdítsa el az okostelefont.

KARBANTARTÁS

⚠ FIGYELMEZTETÉS

- Az áramütés kockázatának elkerülése érdekében tisztítás előtt mindig húzza ki a készüléket. Ennek elmulasztása súlyos sérülést, tüzet, áramütést vagy halált okozhat.
- A készülék tisztításához soha ne használjon erős hatású vegyszereket, súroló hatású tisztítószerkeket vagy oldószereket. Ezek kárt tehetnek a készülék felületében.

Tisztítás minden mosás után

Mit kell tisztítani

A mosási ciklus végén mindig azonnal vegye ki a ruhákat a mosógépből. Amennyiben nedves ruhákat hagy a mosógépben, az a ruhák gyűrődéséhez, elszíneződéséhez, valamint kellemetlen szagok kialakulásához vezethet.

- A mosási ciklus után törölje át az ajtót és az ajtó tömítést, hogy eltávolítson minden nedvességet.
- Hagyja kissé nyitva az ajtót, hogy a dob kiszáradhasson.
- Törölje le a nedvességet a készülékről egy száraz törülközővel.

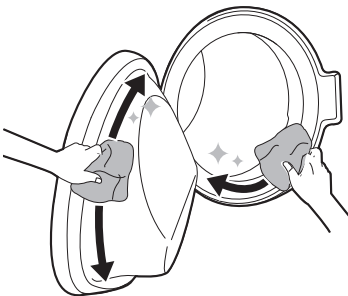

⚠ FIGYELMEZTETÉS

- Csak akkor hagyja nyitva az ajtót, hogy kiszáradjon a készülék belseje, ha a gyermekek otthon felügyelet alatt vannak.

A külső felületek tisztítása

A készüléke megfelelő karbantartásával megnövelheti annak élettartamát.

Külső felület:

- Minden kifröccsent anyagot azonnal töröljön le.
- A külső burkolat illesztéseinek, és hézagainak teljes kiszárítása érdekében törölje át nedves kendővel, majd egy száraz kendővel.
- Soha ne nyúljon a mosógép felületéhez vagy a kijelzőhöz éles tárgyakkal.

Ajtó

- Törölje át a külső és belső felületét nedves ronggyal, majd törölje szárazra egy puha, száraz törülközővel.

⚠ FIGYELMEZTETÉS

- Ne kísérelje meg a panelek eltávolítását, illetve a készülék szétszerelését. A készülék működtetésekor ne nyúljon éles vagy hegyes tárggyal a vezérlőpanelhez.

A készülék időszakos tisztítása

Dobtisztítás

Ez egy olyan program, amellyel a készülék belső része tisztítható áztatással, mosással, öblítéssel és centrifugálással.

A lerakódott mosószer, lágyító, és egyéb maradványok eltávolítása érdekében **havonta egyszer** (vagy szükség szerint gyakrabban) futtassa a funkciót.

- Ha a készülék belsejében kellemetlen szag vagy penész érzelhető, akkor a hagyományosan használt időközönként kívül futtassa a funkciót **heti egyszer, 3 héten keresztül**.

MEGJEGYZÉS

- A funkció használatának szükségességét a kijelzőn megjelenő **EtL** felirat jelzi.

- 1 Távolítsa el minden ruhaneműt a mosógépből és csukja be az ajtót.
- 2 Nyissa ki az adagolófiókot és adagoljon vízkőoldót a fő mosórekeszbe.
 - A tabletták a mosópor alternatívájaként közvetlenül a dobba helyezhetők.
- 3 Lassan tolja be az adagoló-fiókot.
- 4 Kapcsolja be a készüléket, Tartsa egyszerre lenyomva 3 másodpercig a **Delay End (Késleltetett mosás)** és a **Pre Wash (Előmosás)** gombokat.
- 5 Indítsa el a programot az **Indítás/ Szüneteltetés** gomb megnyomásával.

- 6 Hagyja nyitva az ajtót, hogy a készülék belseje teljesen kiszáradhasson.
 - Ha a készülék belseje nincs teljesen kiszáradva, akkor az kellemetlen szagot vagy penészedést okozhat.

⚠ FIGYELMEZTETÉS

- Csak akkor hagyja nyitva az ajtót, hogy kiszáradjon a készülék belseje, ha a gyermekek otthon felügyelet alatt vannak.

A vízbemeneti szűrő tisztítása

A vízbemeneti szűrő összegyűjti a vízkövet vagy a készülékbe áramló vízben található bármilyen lerakódást. Körülbelül hathavonta, vagy annál gyakrabban tisztítsa meg a bemeneti szűrőt, ha a víz nagyon kemény vagy vízkövet tartalmaz.

- Ha a készüléket egy bizonyos ideig nem használja (pl. nyaralás alatt), zárja el a vízellátó csapokat, különösen, ha nincs vízelvezető lefolyó (csatornalefolyó) a készülék közvetlen közelében.
- Ha nem jut víz a mosószer-adagoló fiókba, a vezérlőpanelen az **IE** hibaüzenet jelenik meg.

- 1 Kapcsolja ki és zárja el a vízcsapot, majd csavarja le róla a vízbevezető tömlőt.

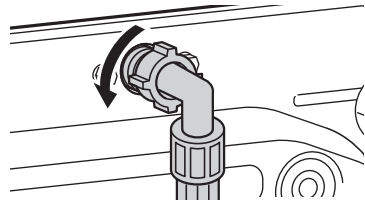

- 2 Távolítsa el a vízbemeneti szűrőt kis fogóval, majd egy közepes sörtéjű fogkefével tisztítsa meg a szűrőt.

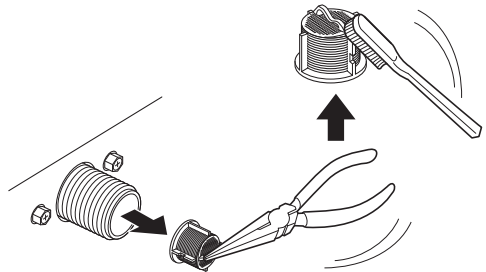

A leeresztő szivattyú szűrőjének tisztítása és vészhelyzeti vízleeresztés

A leeresztő szűrő összegyűjti a szálakat és a véletlenül a ruhák között maradt kis tárgyakat. Hathavonta ellenőrizze a szűrő tisztaságát, hogy biztosítsa a készüléke megfelelő működését.

Hagyja, hogy a víz lehűljön, mielőtt kitakarítja a leeresztő szivattyú szűrőjét. Vészhelyzet esetén nyissa ki az ajtót, és végezzen vészhelyzeti vízleeresztést.

1 Húzza ki a csatlakozódugót.

2 Nyissa ki a fedőborítást és húzza ki a lefolyócsövet.

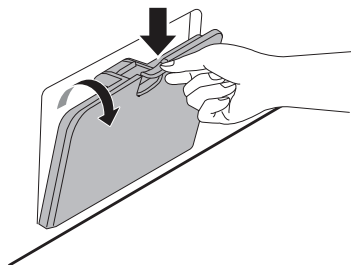

3 Először vegye le a lefolyódugót a lefolyócsőről, majd engedje le a vizet.

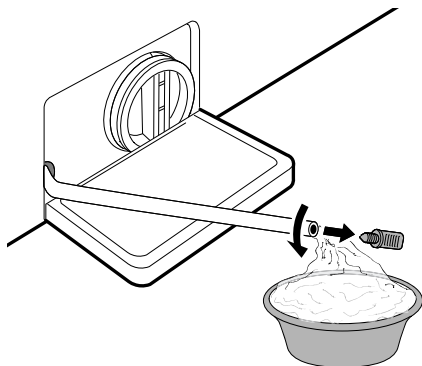

4 Csavarozza le a leeresztő szivattyú szűrőjét a fennmaradó víz leeresztésére, majd távolítsa el a maradványokat vagy tárgyakat a szűrőből.

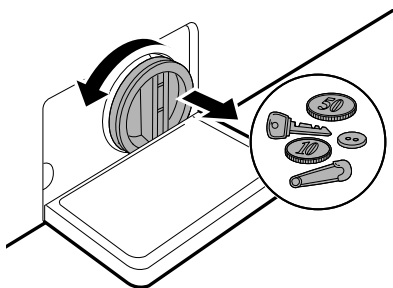

5 A leeresztő szivattyú szűrőjének tisztítása után óvatosan helyezze vissza a szűrőt, és óvatosan csavarja vissza a lefolyókupakot az óramutató járásával megegyező irányban, hogy biztosítsa a menet illeszkedését és elkerülje a szivárgást. Helyezze vissza a dugót a lefolyócsőbe, és helyezze a csövet a tartójába.

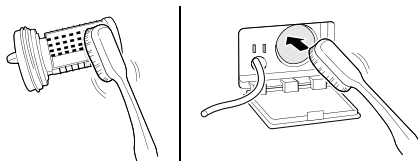

6 Zárja vissza a fedőborítást.

⚠ VIGYÁZAT

- Legyen óvatos a leeresztéskor, mivel a víz forró lehet.
- A lerakódott mosószer és egyéb maradványok eltávolítása érdekében havonta egyszer (vagy szükség szerint gyakrabban) futtassa le a Dobtisztítás programot.

Az adagoló-fiók tisztítása

A mosószer és az öblítő lerakódhat az adagoló-fiókban. a folyékony mosószerek felgyűlhetnek az adagoló-fiók alatt, ahonnan nem távoznak megfelelően. **Havonta egy-két alkalommal** vegye ki a fiókot minden elemével együtt, és ellenőrizze, hogy látható-e rajta tisztítószer lerakódása.

- 1 A mosószeradagoló-fiók eltávolításához húzza azt ki addig, amíg meg nem akad.
 - Ezt követően húzza ki gyengéden a fiókot, miközben erősen nyomja a kioldó gombot.

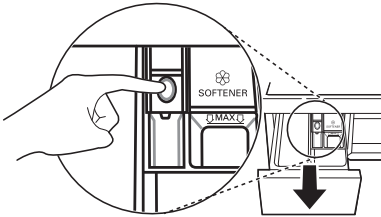

- 2 Távolítsa el a felhalmozódott mosószert és öblítőt.
 - Öblítse ki a fiókot és minden elemét meleg vízzel, hogy kimossa a felhalmozódott mosószert és öblítőt. Kizárólag vizet használjon a fiók tisztításához.
- 3 A fiók nyílásának tisztításához használjon rongyot vagy kisméretű, nem fémből készült kefé.
 - Távolítsa el minden lerakódást a nyílást felső és alsó részéről.

- 4 Száraz kendővel vagy törlőruhával törölje le a nedvességet a tisztítás után.

- 5 Helyezze vissza a fiókot és elemeit a megfelelő rekeszekbe és helyezze be a mosószer-adagoló fiókot.

HIBAELHÁRÍTÁS

A készülék működtetése során hibák és hibás működés léphetnek fel. A következő táblázatok az egyes hibaüzenetek vagy hibás működések lehetséges okait, és a megoldásukra vonatkozó megjegyzéseket tartalmazza. Javasoljuk az alábbi táblázatok figyelmes átolvasását, hogy időt és pénzt takarítson meg (LG Electronics szervizközpont kihívása).

Szervizközpont értesítése előtti teendők

A készüléke fel van szerelve egy automatikus hibamegfigyelő rendszerrel, hogy korai szakaszban észlelhessen és diagnosztizálhassa a problémákat. Ha a készülék nem működik megfelelően, vagy egyáltalán nem működik, tekintse meg az alábbi táblázatokat az LG Electronics ügyfélszolgálat felhívása előtt.

Hibaüzenetek

Tünetek	Lehetséges ok és megoldás
IE BEÖMLÉSI HIBA	Nem megfelelő a vízellátás az adott helyen. Nem, vagy csak lassan szívja fel a készülék a vizet. <ul style="list-style-type: none"> Ellenőrizze a többi csapot a házban.
	A vízcsap nincs teljesen megnyitva. Nem, vagy csak lassan szívja fel a készülék a vizet. <ul style="list-style-type: none"> Nyissa ki teljesen a csapot.
	Az egyik vagy mindkét vízbevezető tömlő megcsavarodott. <ul style="list-style-type: none"> Egyenesítse ki a tömlőt vagy szerelje be újra a vízbevezető tömlőt.
	Eldugult a vízbevezető tömlő(k) szűrője. <ul style="list-style-type: none"> Ellenőrizze és tisztítsa meg a bemeneti szelep szűrőjét, miután elzárta a csapokat, és leválasztotta a mosógép tömlőcsatlakozásait.
UE KIEGYENLÍTETLENSÉGI HIBA	A készülék rendelkezik egy olyan rendszerrel, amely észleli és kijavítja a készülékben lévő kiegyenlítetlenséget. <ul style="list-style-type: none"> Lehet, hogy a ruhák túl nedvesek a ciklus végén. Rendezze át a töltetet, hogy megfelelően ki tudja centrifugázni. Csukja be az ajtót, és nyomja meg az Indítás/Szüneteltetés gombot. Néhány pillanat múlva a készülék megkezd a centrifugázást. Az ajtót be kell zárni a centrifugázáshoz.
	Túl kevés ruhát töltött be. A rendszer leállíthatja a centrifugálást vagy megszakíthatja a centrifugázási ciklust, ha egyetlen nehéz elemet töltött be (pl. fürdőszoba szőnyeg, fürdőköpeny stb.). <ul style="list-style-type: none"> Tegyen a mosógépbe 1-2 hasonló vagy kisebb ruhát a terhelés kiegyenlítéséhez. Csukja be az ajtót, és nyomja meg az Indítás/Szüneteltetés gombot. Eltarthat néhány pillanatig, amíg a készülék elkezdi a centrifugázást. Az ajtót be kell zárni a centrifugázáshoz.

Tünetek	Lehetséges ok és megoldás
DE VÍZKIVEZETÉSI HIBA	Megcsavarodott vagy eldugult a leeresztő tömlő. Lassan vagy egyáltalán nem eresztődik le a víz a mosógépből. <ul style="list-style-type: none"> Tisztítsa meg és egyenesítse ki a leeresztő tömlőt.
	Eldugult a leeresztő szűrő. <ul style="list-style-type: none"> Ellenőrizze és tisztítsa meg a leeresztő szűrőt.
dE dE dE2 dE4 AJTÓHIBA	Ajtószenzor meghibásodott. <ul style="list-style-type: none"> Kérjük, hívja az LG szervizközpontot Az LG helyi szervizközpontjainak telefonszámai a jótállási jegyen találhatóak.
EE VEZÉRLÉSI HIBA	Ez egy vezérlési hiba. <ul style="list-style-type: none"> Húzza ki a készülék tápkábelét az aljzatból és forduljon a ügyfélszolgálathoz.
LE „MOTOR LEZÁRVA” HIBA	Motor túlterhelés. <ul style="list-style-type: none"> Ne használja a készüléket 30 percig, amíg a motor lehűl, ezután indítsa újra a mosási ciklust.
FE TÚLFOLYÁS HIBA	A víz egy valószínűleg hibás vízszelep miatt túlfolyik. <ul style="list-style-type: none"> Zárja el a vízcsapot. Húzza ki a tápkábelt. hívja a szervizt.
PE NYOMÁSÉRZÉKELÉSI HIBA	A vízszintmérő meghibásodott. <ul style="list-style-type: none"> Zárja el a vízcsapot. Húzza ki a tápkábelt. hívja a szervizt.
JS REZGÉSÉRZÉKELÉSI HIBA	Rezgésérzékelő meghibásodott. <ul style="list-style-type: none"> Forduljon a ügyfélszolgálathoz.
FF FAGYÁSI HIBA	A táptömlő vagy lefolyótömlő, vagy leeresztő szivattyú megfagyott? <ul style="list-style-type: none"> Engedjen meleg vizet a dobba, hogy kiolvassza a vízelvezető tömlőt és a vízelvezető szivattyút. Takarja le a vízbevezető tömlőt egy melegvizes törülközővel.
RE VÍZSZIVÁRGÁS	Vízszivárgás. <ul style="list-style-type: none"> Forduljon a ügyfélszolgálathoz.
PF ÁRAMELLÁTÁSI HIBA	Áramkimaradás vagy nem megfelelő elektromos szolgáltatás fordulhatott elő működés közben. <ul style="list-style-type: none"> A ciklus újraindításához nyomja meg az Indítás/Szüneteltetés gombot.

Hallható zajok

Tünetek	Lehetséges ok és megoldás
Csörgő és zörgő zajok	<p>Idegen tárgyak, például kulcsok, érmék vagy biztosítótűk lehetnek a dobben.</p> <ul style="list-style-type: none"> Állítsa le a készüléket, ellenőrizze, hogy van-e a dobben idegen tárgy. Ha a zaj a készülék újraindítását követően is hallható, hívja a szervizt.
Dobogó hang	<p>A nagy mennyiségű betöltött ruha dobogó hangot okozhat. Ez általában normális jelenség.</p> <ul style="list-style-type: none"> Ha a hang továbbra is hallható, akkor a készülék valószínűleg kiegyensúlyozatlan. Állítsa meg a gépet és ossza el újra a betöltött ruhákat. <p>Lehet, hogy a ruhák nincsenek egyensúlyban.</p> <ul style="list-style-type: none"> Állítsa le a programot, majd rendezze át a ruhákat az ajtó kioldását követően.
Rezgő hang	<p>Nem távolította el a csomagolóanyagot.</p> <ul style="list-style-type: none"> Távolítsa el a csomagolóanyagot. <p>Lehet, hogy a ruhák egyenetlenül helyezkednek el a dobon belül.</p> <ul style="list-style-type: none"> Állítsa le a programot, majd rendezze át a ruhákat az ajtó kioldását követően. <p>Nem mindegyik szintező láb nyugszik szilárdan és vízszintesen a talajon.</p> <ul style="list-style-type: none"> Olvassa el A készülék szintezése részben lévő utasításokat a készülék szintezésének elvégzéséhez. <p>A padló nem elég szilárd.</p> <ul style="list-style-type: none"> Ellenőrizze, hogy szilárd-e a padló és hogy nem hajlik-e be. Olvassa el A telepítés helyével kapcsolatos követelmények részt, hogy a megfelelő helyet tudja kiválasztani.

Üzemeltetés

Tünetek	Lehetséges ok és megoldás
Vízszivárgás.	<p>A ház lefolyó csövei el vannak dugulva.</p> <ul style="list-style-type: none"> Szüntesse meg a dugulást. Szükség esetén hívjon vízvezeték-szerelőt. <p>Szivárgás a leeresztő tömlő helytelen beszerelése vagy eldugulása miatt.</p> <ul style="list-style-type: none"> Tisztítsa meg és egyenesítse ki a leeresztő tömlőt. Rendszeresen ellenőrizze és tisztítsa meg a leeresztő szűrőt. <p>A leeresztő szivattyú szűrőjének kupakja nincs megfelelően felhelyezve.</p> <ul style="list-style-type: none"> Helyezze vissza a leeresztő szűrő szivattyúját.

Tünetek	Lehetséges ok és megoldás
<p>A készülék nem működik.</p>	<p>A vezérlőpanel inaktivitás miatt kikapcsolt.</p> <ul style="list-style-type: none"> • Ez normális jelenség. Nyomja meg a Bekapcsolás gombot a készülék bekapcsolásához.
	<p>A készülék csatlakozódugóját kihúzta az aljzathól.</p> <ul style="list-style-type: none"> • Győződjön meg róla, hogy a tápkábelt szorosan csatlakoztatta az aljzathoz.
	<p>A vízellátást leállította.</p> <ul style="list-style-type: none"> • Nyissa meg teljesen a vízcsapot.
	<p>A vezérlők nincsenek megfelelően beállítva.</p> <ul style="list-style-type: none"> • Győződjön meg róla, hogy a program megfelelően be van-e állítva. Csukja be az ajtót, és nyomja meg az Indítás/Szüneteltetés gombot.
	<p>Az ajtó nyitva van.</p> <ul style="list-style-type: none"> • Csukja be az ajtót, és győződjön meg róla, hogy semmi nem akad az ajtóba, ami megakadályozná annak teljes becsukását.
	<p>A megszakító/olvadóbiztosíték kikapcsolt/kiolvadt.</p> <ul style="list-style-type: none"> • Ellenőrizze az épület megszakítóit/olvadóbiztosítékait. Cserélje ki az olvadóbiztosítékokat vagy állítsa vissza a megszakítót. A készüléket egy dedikált áramköri ághoz kell csatlakoztatni. Az áramellátás helyreállítása után a készülék ott folytatja a programot, ahol leállította.
	<p>A vezérlőket vissza kell állítani.</p> <ul style="list-style-type: none"> • Nyomja meg a Bekapcsolás gombot, majd válassza ki újra a kívánt programot. Ezután ismét nyomja meg az Indítás/Szüneteltetés gombot.
	<p>Az Indítás/Szüneteltetés gombot nem nyomta meg a program beállítása után.</p> <ul style="list-style-type: none"> • Nyomja meg a Bekapcsolás gombot, majd válassza ki újra a kívánt programot. Ezután nyomja meg az Indítás/Szüneteltetés gombot. A készülék kikapcsol, ha az Indítás/Szüneteltetés nem nyomja meg bizonyos időn belül.
	<p>Rendkívül alacsony víznyomás.</p> <ul style="list-style-type: none"> • Ellenőrizze az épület egy másik vízcsapján, hogy a hálózati víz nyomása megfelelő-e.
	<p>A készülék felmelegíti a vizet vagy gőzt állít elő.</p> <ul style="list-style-type: none"> • A dob működése bizonyos ciklusok idejére ideiglenesen leállhat, míg a víz biztonságosan felmelegszik a beállított hőmérsékletre.
<p>A készülék néhány percre megáll, majd újraindul.</p>	<p>A motorvédő eszköz működésbe lépett, hogy megakadályozza a motor túlmelegedését.</p> <ul style="list-style-type: none"> • Ez normális. A motorvédő eszköz aktiválásakor a készülék néhány percre leáll, majd újraindul.

Tünetek	Lehetséges ok és megoldás
Lehet, hogy a gombok nem működnek megfelelően.	<p>A Child Lock (Gyereklár) opció bekapcsol.</p> <ul style="list-style-type: none"> Szükség esetén kapcsolja ki a Child Lock (Gyereklár) opciót.
Az ajtó nem nyílik ki.	<p>Az ajtót biztonsági okokból nem lehet kinyitni a készülék elindítását követően.</p> <ul style="list-style-type: none"> Ez normális. A  kijelzés kikapcsolását követően biztonságosan kinyithatja az ajtót.
A készülék nem töltődik fel megfelelően vízzel.	<p>A bemenő szűrő eltömődött.</p> <ul style="list-style-type: none"> Biztosítsa, hogy a töltőszelvények bemeneti szűrői ne legyenek eltömődve.
	<p>A bevezetőtömlők megcsavarodhatnak.</p> <ul style="list-style-type: none"> Ellenőrizze, hogy a bevezetőtömlők nincsenek-e megcsavarodva vagy eltömődve.
	<p>Nem megfelelő vízellátás.</p> <ul style="list-style-type: none"> Győződjön meg róla, hogy mind a melegvízes, mind a hidegvízes vízcsap teljesen ki van-e nyitva.
	<p>A meleg és hideg bevezetőtömlők fel vannak cserélve.</p> <ul style="list-style-type: none"> Ellenőrizze a bevezetőtömlők csatlakozásait.
A készülék nem eresztile a vizet.	<p>Megcsavarodott leeresztő tömlő.</p> <ul style="list-style-type: none"> Biztosítsa, hogy a leeresztőtömlő ne legyen megcsavarodva.
	<p>Elvezetőtömlő a padló fölött legalább 1 méterrel található.</p> <ul style="list-style-type: none"> Ügyeljen arra, hogy a leeresztőtömlő ne legyen 1 méternél magasabban a készülék aljánál.
A mosószert nem adagolta ki teljesen vagy egyáltalán nem adagolta ki a készülék.	<p>Túl sok felhasznált mosószer.</p> <ul style="list-style-type: none"> Kövesse a mosószer gyártójának utasításait.
	<p>Lehetséges, hogy a leeresztő szivattyú szűrője eltömődött.</p> <ul style="list-style-type: none"> Tisztítsa meg a leeresztő szűrőt.
A mosási ciklus időtartama hosszabb a szokásosnál.	<p>A töltet túl kevés.</p> <ul style="list-style-type: none"> Adjon hozzá még ruhadarabot, hogy a készülék el tudja rendezni a töltetet.
	<p>A nehezebb és könnyebb ruhaneműket vegyesen töltötte be.</p> <ul style="list-style-type: none"> Mindig próbáljon meg azonos tömegű ruhaneműket mosni, hogy a készülék egyenletesen tudja elosztani a töltet tömegét a centrifugáláshoz.
	<p>Kiegyensúlyozatlan a töltet.</p> <ul style="list-style-type: none"> Rendezze át kézzel a töltetet, ha a ruhadarabok összegubancolódtak.

Tünetek	Lehetséges ok és megoldás
A ciklus vége késleltetve van	<p>Kiegyensúlyozatlanság észlelhető vagy a habeltávolító program fut.</p> <ul style="list-style-type: none"> Ez normális jelenség. A kijelzőn mutatott hátralévő idő csak egy becsült időtartam. A tényleges időtartam ettől eltérő lehet.

Teljesítmény

Tünetek	Lehetséges ok és megoldás
Gyenge felteltávolítás	<p>Korábban keletkezett foltok.</p> <ul style="list-style-type: none"> Korábban kimosott ruhaneműkben lehetnek rögzült foltok. Ezen foltok eltávolítása nehéz lehet, és kézmosásra és előkezelésre lehet szükség.
Foltosodás	<p>A fehérítő vagy az öblítő túl hamar kioldódott.</p> <ul style="list-style-type: none"> Az adagolófiók túl volt töltve. Így a készülék gyorsabban adagolja ki a készülék a fehérítőt, illetve az öblítőt. Mindig mérje ki a fehérítőt/öblítőt, hogy elkerülje a túltöltést. Lassan zárja le a mosószer-adagolót.
	<p>A fehérítőt/öblítőt közvetlenül a dobban lévő ruhákhoz adagolták.</p> <ul style="list-style-type: none"> Mindig az adagolófiókokat használja annak érdekében, hogy a ruhákhoz a mosási ciklus megfelelő pontján adagolja a fehérítőt/öblítőt.
	<p>A ruhákat nem válogatta szét megfelelően.</p> <ul style="list-style-type: none"> Mindig mossa külön a sötét színű ruhákat a világos és fehér színűektől, hogy megelőzze az elszíneződést. Soha ne mosson együtt nagyon szennyezett ruhákat alig piszkos darabokkal.
Gyűrődés	<p>A készüléket nem megfelelően üritették ki.</p> <ul style="list-style-type: none"> Mindig vegye ki a ruhákat a készülékből, amint egy mosási program befejeződött.
	<p>A készülék túlterhelt.</p> <ul style="list-style-type: none"> A készüléket teljesen megtöltheti, de a dobban lazán kell elhelyezni a ruhaneműket. A készülék ajtaját könnyen lehessen becsukni.
	<p>A meleg- és hidegvizes bevezetőmlők fel vannak cserélve.</p> <ul style="list-style-type: none"> A meleg vizes öblítés gyűrődéseket okozhat a ruhaneműkön. Ellenőrizze a bevezetőmlő csatlakozásait.
	<p>Lehet, hogy a centrifugálási sebesség túl magas.</p> <ul style="list-style-type: none"> Állítsa be a centrifugálási sebességet a ruhanemű típusának megfelelően.

Szag

Tünetek	Lehetséges ok és megoldás
Dohos vagy penészes szag a készülékben.	A dob belseje nincs megfelelően kitakarítva. <ul style="list-style-type: none"> Futtassa rendszeresen a Tube Clean (Dobtisztítás) funkciót.
	A kellemetlen szagokat az is okozhatja, hogy a vízelvezető tömlő nincs megfelelően beszerelve, ami szifonozást okozhat (víz visszafolyik a mosógépbe). <ul style="list-style-type: none"> A vízelvezető tömlő beszereléskor bizonyosodjon meg róla, hogy az nincs megcsavarodva vagy elzáródva.
	Amennyiben a mosószer-adagolót nem tisztítja rendszeresen, penész vagy idegen anyagok szaga jelentkezhet. <ul style="list-style-type: none"> Távolítsa el és tisztítsa meg a mosószer-adagolót, különösen a fiók nyílásának tetejét és alját.

Ügyfélszolgálat és szerviz

Vegye fel a kapcsolatot az LG Electronics ügyfélinformációs központjával.

- Az LG Electronics hivatalos szervizszemélyzetével való kapcsolatfelvételhez keresse fel weboldalunkat a **www.lg.com** címen, és kövesse az ott található utasításokat.
- Nem javasolt, hogy Ön próbálja megjavítani a készüléke, mivel ez további károkat okozhat az eszköznél, és érvénytelenítheti a jótállást.
- A 2019/2023 rendeletben hivatkozott pótalkatrészek legalább 10 évig elérhetők.

Megjegyzés

