

KÉZIKÖNYV

MOSÓ-SZÁRÍTÓGÉP



A telepítés megkezdése előtt figyelmesen olvassa el az utasításokat. EZ leegyszerűsíti a telepítést, és helyes, biztonságos üzembe helyezést garantál. Telepítés után tartsa az utasításokat a készülék közelében.

MAGYAR

F4DR711S2BA



MFL72012015
Rev.00_062923

www.lg.com

Copyright © 2023 LG Electronics Inc. Minden jog fenntartva.

TARTALOMJEGYZÉK

A jelen kézikönyvben szereplő képanyag, illetve tartalom eltérhet az Ön által vásárolt modelltől.

A kézikönyvet a gyártó bármikor átdolgozhatja.

KÖRNYEZETVÉDELEM

Környezetvédelmi és gazdaságossági tippek..... 4

BIZTONSÁGI ELŐÍRÁSOK

HASZNÁLAT ELŐTT OLVASSA EL AZ ÖSSZES UTASÍTÁST 7

FIGYELMEZTETÉS..... 7

TELEPÍTÉS

Alkatrészek és specifikációk..... 13

A telepítés helyével kapcsolatos követelmények 16

A készülék kicsomagolása..... 17

A készülék vízszintes beállítása 18

A vízbevezető tömlő csatlakoztatása 20

Vízleeresztő tömlő elhelyezése 21

ÜZEMELTETÉS

Üzemeltetés áttekintése 23

Vezérlőpanel 24

A mosási töltet előkészítése 27

Mosószer és öblítő adagolása 28

Programtáblázat 32

Szárító program 39

Speciális beállítások és funkciók 42

INTELLIGENS FUNKCIÓK

LG ThinQ Applikáció..... 48

Smart Diagnosis (Okos diagnosztika)..... 50

KARBANTARTÁS

Tisztítás minden mosás után..... 52

A készülék időszakos tisztítása..... 52

HIBAELHÁRÍTÁS

Szervizközpont értesítése előtti teendők	57
------------------------------------------------	----

KÖRNYEZETVÉDELEM

Környezetvédelmi és gazdaságossági tippek

Energia- és vízfogyasztás

- A vízfogyasztást és az energiafelhasználást befolyásolhatja a töltet súlya. A készülék lehető legjobb kihasználása érdekében töltsse meg az adott programnál lehetséges maximális mennyiségű száraz ruhával.
- A mosnivaló egyenletes betöltése a gyártó által az adott programra megadott kapacitásig hozzájárul az energia- és vízmegtakarításhoz.
- Az energiafogyasztás szempontjából leghatékonyabb programok általában azok, amelyek alacsonyabb hőmérsékleten, hosszabb ideig tartanak.
- A zajt és a fennmaradó nedvességtartalmat a centrifugálási sebesség befolyásolja: minél nagyobb a centrifugálási sebesség a centrifugálási fázisban, annál nagyobb a zaj és annál alacsonyabb a maradék nedvességtartalom.
- Kisebb mennyiségű ruha mosása esetén az automatikus töltöttségfelismerő rendszer csökkenti a víz- és energiafelhasználást.
- Az energia- és víztakarékosság érdekében a kisebb, enyhén szennyezett adagok mosásához használja a Speed (Gyors) programot.
- A hidegvizes mosószerek alacsonyabb hőmérsékleten (kb. 20 °C-on) is ugyanolyan hatékonyak lehetnek. A 20 °C-os beállítás használata kevesebb energiát igényel, mint a 30 °C-os vagy az annál magasabb hőmérséklet.

Mosószer

- A mosószert a típus, a szín, az anyag szennyezettsége, valamint a mosási hőmérséklet függvényében kell kiválasztani, és a mosószer gyártójának utasításai szerint kell használni. Kizárólag előtöltős mosógépekben alkalmazható mosószereket használjon.
- Kisebb adagoknál használjon kisebb mennyiségű mosószert.

Speciális beállítások és funkciók kiválasztása

- A mosandó ruhaneműk típusának megfelelő vízhőmérsékletet válasszon. A legjobb eredmények érdekében kövesse a ruha címkéjén látható utasításokat.
- Erősen szennyezett ruhák mosásához a Pre Wash (Előmosás) opció javasolt.

Szárítóprogram használata esetén

- Az energiatakarékosság érdekében szárítás alkalmazása esetén használja a legmagasabb centrifugálási sebességet.
- Szárításnál általában véve ügyeljen arra, hogy az összes ruhadarab hasonló anyagú és vastagságú legyen.
- Ha csak szárítást választ, energiahatékonysági okokból a centrifugálás automatikusan aktiválódik.

A csomagolóanyag ártalmatlanítása

- A csomagolóanyagok célja, hogy megvédjék a készüléket a váratlan sérülésektől a szállítás során.
- A készülék telepítését követően az anyag típusokra vonatkozó újrahasznosítási szimbólumoknak megfelelően dobja ki a csomagolási hulladékot. A csomagolási hulladékot helyezze megfelelő gyűjtőedényekbe az újrahasznosításhoz.

A régi készülék ártalmatlanítása



- A leselejtezett elektromos és elektronikai termékeket a háztartási hulladéktól elkülönítve kell begyűjteni, a jogszabályok által kijelölt módon és helyen.
- Régi készülékeinek megfelelő leselejtezése segíthet megelőzni az esetleges egészségre vagy környezetre ártalmas hatásokat.
- Ha további információra van szüksége régi készülékeinek leselejtezésével kapcsolatban, lépjen kapcsolatba velünk a szelektalok.hu oldalon ahol tájékoztatjuk Önt visszavételi, átvételi, gyűjtési és kezelési kötelezettségeinkről.

BIZTONSÁGI ELŐÍRÁSOK

HASZNÁLAT ELŐTT OLVASSA EL AZ ÖSSZES UTASÍTÁST

A következő biztonsági irányelvek célja a termék nem biztonságos vagy helytelen használatából adódó váratlan veszélyek vagy sérülések megelőzése.

Az irányelvek „FIGYELMEZTETÉS” és „VIGYÁZAT” részekre oszlanak az alábbiakban leírtak szerint.

Biztonsági üzenetek



Ez a szimbólum a veszély kockázatával járó esetek és műveletek jelölésére szolgál. Figyelmesen olvassa el a szimbólummal jelölt részt, és a kockázatok elkerülése érdekében kövesse az utasításokat.



FIGYELMEZTETÉS

Ez jelzi, hogy az utasítások követésének elmulasztása súlyos sérülést vagy halált okozhat.



VIGYÁZAT

Ez jelzi, hogy az utasítások követésének elmulasztása kisebb sérülést vagy a termék sérülését okozhatja.

FIGYELMEZTETÉS



FIGYELMEZTETÉS

A termék használata során a tűz, az áramütés vagy a személyi sérülés kockázatának csökkentése érdekében mindig tartsa be az alábbi alapvető biztonsági óvintézkedéseket.

Műszaki biztonság

- Ezt a készüléket 8 évesnél idősebb gyermekek és csökkent fizikai, érzékelési vagy mentális képességekkel, tapasztalattal és ismeretekkel nem rendelkező személyek is használhatják, ha a használat felügyelet alatt történik, vagy útmutatást kaptak a termék

biztonságos használatára vonatkozóan és megértik a lehetséges veszélyeket. A gyermekek ne játsszanak a készülékkel. A tisztítást vagy a karbantartást ne végezzék felügyelet nélküli gyermekek.

- 3 évnél fiatalabb gyermekeket ne hagyjon folyamatos felügyelet nélkül.
- Ha a csatlakozókábel megsérült, akkor a veszélyek elkerülése érdekében a gyártóval, annak szerviz-képviselőjével, vagy egy hasonlóan képzett szakemberrel kell kicseréltetni ezt.
- A szellőzőnyílásokat tilos textíliákkal elzárni.
- Ez a készülék kizárólag háztartási használatra készült.
- A készülékkel új vagy a készülékhez mellékelt tömlőt használjon. Használt tömlők alkalmazása vízszivárgáshoz vezethet, ami anyagi kárt okozhat.
- A víznyomás 50 kPa és 800 kPa között legyen.

Maximális kapacitás

A maximum kapacitás bizonyos programokban száraz ruhák esetében **Mosás (11 kg)/Szárítás (6 kg)**.

Az egyes mosási programok maximális ajánlott kapacitásai eltérhetnek. A megfelelő tisztaság elérése érdekében tekintse át a **Programtáblázatot** az **ÜZEMELTETÉS** fejezetben.

A szárító használatának műszaki biztonsági előírásai

- Ne szárítson mosatlan ruhaneműket a készülékben.
- A sütőolajjal, növényi olajjal, acetonnal, alkohollal, benzinnel, kerozinnal, folttisztítóval, terpentinnel, viasszal vagy viaszeltávolítóval szennyeződött ruhaneműket mossa ki forró vízben nagy mennyiségű mosószerrel, mielőtt a készülékben szárítaná azokat.
- Soha ne állítsa le a készüléket a szárítási ciklus befejezése előtt. Ha mégis erre lenne szükség, azonnal távolítsa el minden ruhaneműt és terítse ki azokat, hogy a hő eltávozhasson.
- Ne szárítson a készülékben olyan tételeket, mint a habszivacs (latex szivacs), zuhanyfüggöny, vízálló textíliák, gumibevonatos

ruhadarabok és habszivacs párnázással ellátott ruhaneműk vagy párnák.

- Az öblítőket és hasonló termékeket mindig a terméken található utasításoknak megfelelően használja.
- Távolítson el a zsebekből minden tárgyat, például öngyújtót és gyufát.
- A készülék nem használható, ha a tisztításhoz ipari vegyi anyagokat használtak.

Telepítés

- A készülék mozgatását lehetőség szerint legalább két személy, biztonságos módon végezze.
- Ne telepítse a készüléket nedves, poros helyre. Ne telepítse, illetve tárolja a készüléket kültéren, illetve olyan helyen, ahol kedvezőtlen időjárási körülményeknek, például közvetlen napfénynek, szélnek, esőnek vagy fagypont alatti hőmérsékletnek lehet kitéve.
- Ügyeljen arra, hogy a csatlakozódugó teljesen be legyen dugva az aljzatba.
- Ne csatlakoztassa a készüléket több aljzatba, csatlakozóaljzat-sorhoz vagy hosszabbító tápkábelhez.
- Ne módosítsa a készülék hálózati csatlakozódugóját. Ha az nem illeszkedik a fali aljzatba, szakképzett villanszerelővel szereltesen fel egy megfelelő aljzatot.
- A készülék földeléses tápkábelrel és földelő hálózati csatlakozódugóval (földelőtüvel) van felszerelve. A tápkábel hálózati csatlakozódugóját egy, a helyi törvényeknek és előírásoknak megfelelően telepített és földelt kimeneti aljzathoz kell csatlakoztatni.
- A készülék földelésére szolgáló vezetőkábel helytelen csatlakoztatása áramütés kockázatával járhat. Ha nem biztos abban, hogy a készülék megfelelően van-e földelve, kérje szakképzett villanszerelő vagy szervizmunkatárs segítségét.

Üzemeltetés

- Ne próbálja meg üzemeltetni a készüléket, ha az sérült, nem megfelelően működik, részlegesen szét van szerelve, vagy valamely alkatrésze hiányzik vagy törött (beleértve a sérült kábelt és csatlakozódugót is).
- Ne használjon semmilyen éles tárgyat a vezérlőpanelnél a készülék működtetéséhez.
- Ne kísérelje meg szétválasztani a paneleket vagy szétszerelni a készüléket.
- Ne javítsa, illetve cserélje ki a készülék alkatrészeit. Bármilyen javítási, illetve karbantartási munkát kizárólag szakképzett karbantartó végezhet, kivéve, ha erről a használati útmutató kifejezetten másként nem rendelkezik. A javításhoz vagy karbantartáshoz hivatalos, gyári pótalkatrészeket kell használni.
- Ha a készülék ajtaja nyitva van, ne nyomja le azt túl erősen.
- Ne tegyen állatot a termék belsejébe.
- Azokat a ruhadarabokat ne mossa ki, amelyeket a gyártó nem moshatóként jelölt meg a tájékoztató címkén.
- Ügyeljen arra, hogy a készülék alatt és körülötte ne legyenek gyúlékony anyagok, például textilek, papírok, szőnyegek, vegyi anyagok stb.
- Soha ne hagyja nyitva a készülék ajtaját. A gyermekek felmászhatnak rá vagy bemászhatnak a készülék belsejébe, ami károkat vagy sérüléseket okozhat.
- Soha ne mosson vagy szárítson a készülékben olyan ruhaneműt, amit korábban gyúlékony vagy robbanékony anyagokkal tisztítottak, mostak, abban áztatták vagy azzal szennyeződött (például viasz, viaszeltávolító, olaj, festék, benzin, zsíroló, vegytisztításhoz használt oldószerek, kerozin, üzemanyag, feltöltő, terpentín, növényi olaj, sütőolaj, acetón, alkohol, stb.). A nem megfelelő használat tüzet vagy robbanást okozhat.
- A készülék közelében ne használjon és ne tároljon gyúlékony vagy éghető anyagokat (étert, benzint, alkoholt, vegyi anyagokat, PB-gázt, éghető permetet, benzint, hígítót, kőolajat, rovarirtót, légfrissítőt, kozmetikumokat stb.).

- Soha ne nyúljon a készülékbe üzemeltetés közben. Várja meg, amíg a dob teljesen megáll.
- Ne érjen az ajtóhoz, ha magas hőfokú mosási program fut.
- Ha víz szivárog vagy folyik a készülékből, húzza ki a hálózati csatlakozódugót a konnektorból, majd lépjen kapcsolatba az LG Electronics vevőszolgálatával.
- Zárja el a vízcsapokat, hogy csökkentse a tömlőkre és a szelepekre gyakorolt nyomást, és hogy a szivárgás törés vagy repedés esetén a minimálisra csökkenjen. Ellenőrizze a töltőcsövek állapotát; ezeket 5 év elteltével ki kell cserélni.
- Ha otthon gázzzivárgást (izobután, propán, földgáz stb.) észlel, ne érintse meg a készüléket, illetve a hálózati csatlakozódugót, és azonnal szellőztesse ki a helyiséget.
- Ha télen befagy a leeresztő tömlő vagy a bevezető tömlő, használat előtt várja meg, amíg azok kiolvadnak.
- Tartson távol a gyermekektől minden mosószert, öblítőt és fehérítőt.
- Ne érjen nedves kézzel a hálózati csatlakozódugóhoz és a készülék kezelőgombjaihoz.
- Ne hajlítsa meg túlzottan a tápkábelt, és ne helyezzen rá nehéz tárgyat.
- Ne érintkezzen olyan vízzel, amely a mosás közben a készülékből távozik.
- Ügyeljen arra, hogy a leeresztés megfelelően működjön. Ha a víz nincs megfelelően leeresztve, a padlót elöntheti a víz.
- Ha a levegő hőmérséklete magas, a víz hőmérséklete pedig alacsony, páralecsapódás léphet fel, ami megnedvesítheti a padlót.
- Törölje le a tápcsatlakozó érintkezőin lévő szennyeződést és port.

Karbantartás

- A készülék tisztításának megkezdése előtt húzza ki a tápkábelt a konnektorból. A készülék bekapcsoló mechanizmusának „KI” állásba kapcsolásakor, illetve a készülék készenléti módba helyezésekor a készülék nem kerül leválasztásra az elektromos hálózatról.

- A hálózati csatlakozódugót biztonságosan, valamint teljesen szárazra törölve és portalanítva dugja be a kimeneti aljzatba.
- Ne permetezzen vizet a készülék belsejébe vagy külsejére tisztítás céljából.
- A tápkábelt ne a vezetéknél fogva húzza ki a konnektorból. Fogja meg erősen a hálózati csatlakozódugót, majd egy határozott, egyenes mozdulattal húzza ki azt a kimeneti aljzataból.
- A készülék szétszerelését, javítását vagy átalakítását kizárólag az LG Electronics szervizközpont képzett szakemberei végezhetik. Vegye fel a kapcsolatot az LG Electronics ügyfél-információs központjával, ha a készüléket más helyre szállítja és telepíti.

Leselejtezés

- A régi gép leselejtezése előtt áramtalítsa. A helytelen használat elkerülése érdekében vágja el a kábelt közvetlenül a készülék mögött.
- A csomagolóanyagokat (például műanyag zacskókat vagy hungarocell elemeket) tartsa gyermekektől távol. A csomagolóanyagok fulladást okozhatnak.
- A készülék leselejtezése előtt vágja le a tápkábelt és távolítsa el az ajtót, hogy elkerülje a gyermekek vagy kistestű állatok beszorulásának veszélyét.

TELEPÍTÉS

Alkatrészek és specifikációk

MEGJEGYZÉS

- A készülék minőségének javítása érdekében a készülék megjelenése és műszaki jellemzői előzetes értesítés nélkül módosulhatnak.

Elülső nézet

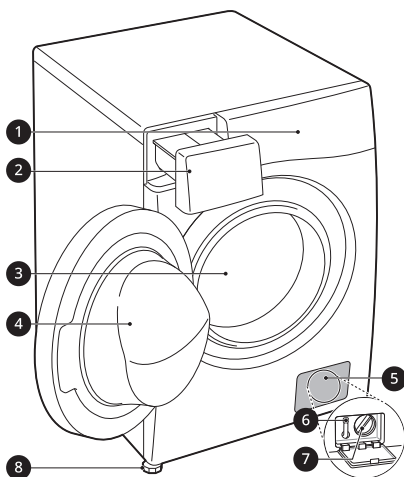

- 1 Vezérlőpanel
- 2 Mosószer-adagoló fiók
- 3 Dob
- 4 Ajtó
- 5 Fedősapka
- 6 Leeresztő dugó
- 7 Leeresztő szivattyú szűrő
- 8 Szintező láb

Hátsó nézet

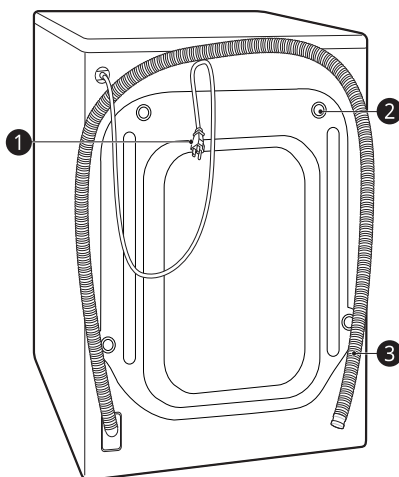

- 1 Tápcsatlakozó
- 2 Szállítócsavarok
- 3 Leeresztő tömlő

Specifikációk

Modell	F4DR711S2BA
Tápforrás	220 - 240 V~, 50 Hz
Súly	70 kg

Méret (mm)

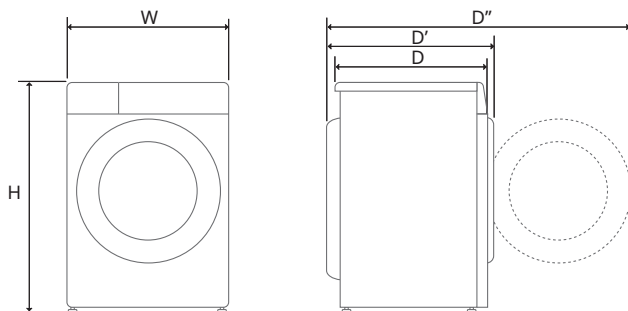

W	600	D	565	D''	1100
H	850	D'	620		

Tartozékok

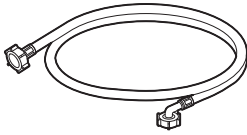

Hideg vizes bevezetőtömlő

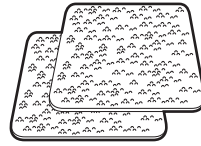

Csúszásgátló lapok*1

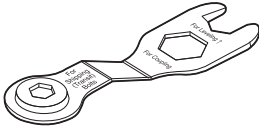

Csavarkulcs

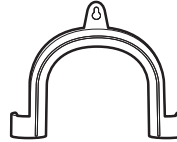

Könyökidom a leeresztő tömlő rögzítéséhez



A szállítócsavarok helyének elfedésére szolgáló kupakok



Rögzítőpánt*1

*1 A mellékelt tartozékok a megvásárolt modelltől függően eltérhetnek.

A telepítés helyével kapcsolatos követelmények

A készülék beszerelése előtt ellenőrizze az alábbi információkat, hogy megbizonyosodjon, megfelelően helyezi-e el a készüléket.

Beszereles helye

- A készüléket stabil talajra kell állítani, hogy a centrifugálási ciklus során a rezgés a lehető legkisebb legyen. A legjobb a betonpadló, mivel az sokkal kevésbé hajlamos a rezgésre a centrifugálás során, mint a fa padlók vagy a szőnyegezett felületek.
- Ha elkerülhetetlen, hogy a készüléket gázsütő vagy széntüzelésű tűzhely mellé szerelje be, helyezzen a két készülék közé alumíniumfóliával borított (85 x 60 cm méretű) szigetelést úgy, hogy a fóliázott felület a gázsütő vagy a tűzhely felé nézzen.
- A készülék telepítésekor ügyeljen arra, hogy meghibásodás esetén az könnyen hozzáférhető legyen a szerelő számára.
- A készülék telepítésekor állítsa be mind a négy lábat a szállítócsavarokhoz mellékelt csavarkulccsal, így biztosítva a készülék stabilitását.
- Ügyeljen arra, hogy elegendő hely álljon rendelkezésre a készülék ajtajának teljes kinyitásához.
- A vízvezető tömlők, a lefolyócső és a levegőáramlás megfelelő távolságának biztosítása érdekében hagyjon legalább 20 mm szabad helyet a készülék oldalainál és 100 mm távolságot a készülék mögött. Ügyeljen arra, hogy olyan fal-, ajtó- vagy padlószegélylécek

legyenek, amelyek növelik a szükséges távolságot.

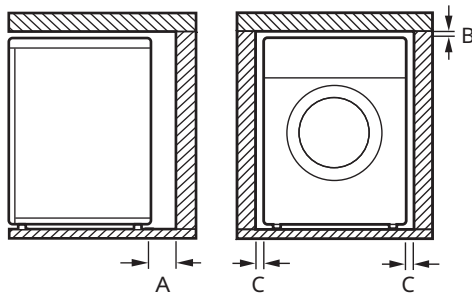

Index	Távolság (mm)
A	100
B	5
C	20

⚠ FIGYELMEZTETÉS

- Ez a készülék kizárólag háztartási célra készült, ipari felhasználásra nem alkalmas.

Fapadlók (Álpadlók)

Ha a készüléket fapadlóra telepíti, használjon gumigyűrűket a túlzott mértékű rezgés és kiegyensúlyozatlanság csökkentéséhez. A fa- vagy álpadlók hozzájárulnak a túlzott mértékű rezgéshez és a kiegyenlítetlenségi hibákhoz, valamint a hibás működéshez.

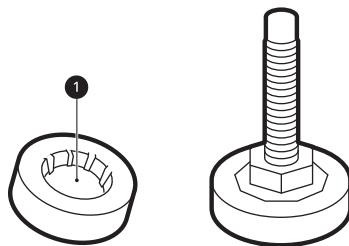

- A rezgés csökkentése érdekében javasoljuk, hogy helyezzen a készülék valamennyi lába alá legalább 15 mm vastagságú, a padlózat legalább

két deszkájához csavarral rögzített gumigyűrűt

1.

- Ha lehetséges, a helyiség azon sarkába szerelje be a készüléket, ahol a padló felülete a legegyszerűsebb.
- A rezgés csökkentése érdekében használjon gumigyűrűket.

⚠ VIGYÁZAT

- Ha instabil padlóra (pl. fapadlóra) telepíti a készüléket, akkor a szavatosság nem terjed ki az instabil padló által okozott károokra és költségekre.

MEGJEGYZÉS

- A gumigyűrűket (cikkszám: **4620ER4002B**) az LG szervizközpontból szerezheti be.

Szellőzés

- Ügyeljen arra, hogy semmi ne akadályozza a levegő keringését a készülék körül pl. szőnyegek, lábtörlők stb.

Környezeti hőmérséklet

- Ne telepítse a készüléket olyan helyiségbe, ahol a hőmérséklet fagypont alá süllyedhet. A fagyott tömlők nyomás alatt felrobbanhatnak. Az elektromos vezérlőegység megbízhatósága fagypont alatt jelentősen lecsökkenhet.
- Ha a készülék kiszállítására télen, fagypont alatti hőmérséklet mellett kerül sor, a készülék használata előtt hagyja azt néhány óráig szobahőmérsékleten.

Elektromos csatlakozás

- Ne használjon hosszabbítókábelt vagy elosztót.
- Használat után mindig húzza ki a készülék tápkábelét a konnektorból, és szüntesse meg a vízellátást.

- A készüléket a hatályos elektromos előírásoknak megfelelő földelt aljzatba csatlakoztassa.
- A készüléket úgy kell elhelyezni, hogy a tápcsatlakozó könnyen hozzáférhető legyen.
- A csatlakozóaljzatnak a készülék valamelyik oldalától mérve 1 méteren belül kell lennie.

⚠ FIGYELMEZTETÉS

- A készülék javítását csak szakképzett személyek végezhetik. A tapasztalatlan személyek által végzett javítások sérüléseket vagy a készülék meghibásodását okozhatják. Vegye fel a kapcsolatot az LG ügyfélszolgálatával.
- A csatlakozódugót egy, a helyi törvényeknek és rendeleteknek megfelelően felszerelt és földelt kimeneti aljzathoz kell csatlakoztatni.

A készülék kicsomagolása

A készülék leemelése a hungarocell alapról.

A karton és a szállítási anyagok eltávolítása után emelje le a készüléket a habanyag aljzatról.

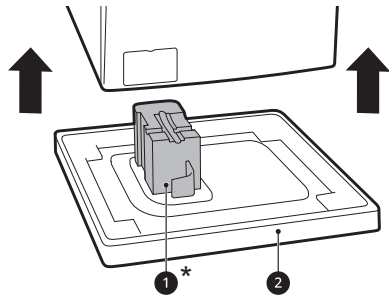

- Biztosítsa, hogy az 1* támasz az aljzattal együtt lejöjjön, és ne tapadjon hozzá a készülék aljához.
- Ha a csomagolás alapjának 2 eltávolításához el kell fektetnie a készüléket, ezt óvatosan, körültekintően tegye, hogy megóvja a készülék oldalát a sérülésektől. Ne fektesse a készüléket az elülső vagy hátsó oldalára.

* Eltérőek lehetnek a megvásárolt modelltől függően.

A szállítócsavar-szerkezetek eltávolítása

Azért, hogy óvja a készüléket az erős rezgésektől és a töréstől, távolítsa el a szállítócsavarokat és a tartókat.

- 1 Az alsó kettő szállítócsavarral **1** kezdve a mellékelt csavarkulccsal teljesen lazítsa meg az összes szállítócsavart úgy, hogy az óramutató járásával ellentétes irányba forgatja azokat.

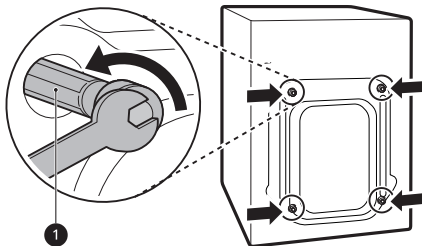

- 2 Távolítsa el a csavarszerkezeteket úgy, hogy kifelé húzva kissé ide-oda mozgassa.

- 3 Erősítse fel a fedősapkákat.
 - Helyezze fel a tartozék dobozban található, vagy a gép hátoldalára felerősített fedősapkákat **2**.

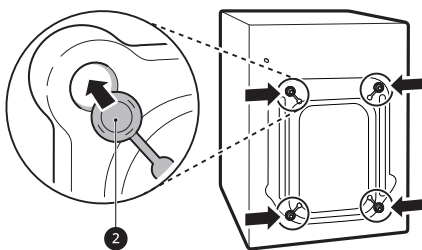

MEGJEGYZÉS

- Őrizze meg a szállítócsavarokat és a tartókat későbbi felhasználás céljára.
- A törések megelőzése érdekében a készüléket az alábbiak szerint szállítsa:
 - A szállítócsavarok legyenek felszerelve.

- A tápkábel legyen a készülék hátuljához rögzítve.

A készülék vízszintes beállítása

A szintezés ellenőrzése

Ha a felső lemez széleit átlósan lefelé nyomja, a készüléknek egyáltalán nem szabad fel- és lefelé mozognia (ellenőrizze mindkét irányt).

- Ha a készülék billeg a felső lap átlós irányú megnyomásakor, akkor ismét állítsa be a lábakat.
- A telepítést követően ellenőrizze, hogy a készülék teljesen szintben van-e.

MEGJEGYZÉS

- A fa- vagy alpadlók hozzájárulnak a túlzott mértékű rezgéshez és a kiegyenlítetlenséghez. A túlzott zaj és rezgés megszüntetése vagy csökkentése érdekében fontolja meg a fapadló megerősítését vagy merevítését.
- Ne próbálja meg kijavítani a padló egyenetlenségeit fadarabokkal, kartonlapokkal vagy hasonló anyagokkal.

A lábak beállítása és szintezése

A készülék beszerelésekor azt be kell igazítani és tökéletesen vízszintesen kell elhelyezni. Ha a készülék nincs beigazítva és szintbe hozva, akkor károsodhat, vagy nem működhet megfelelően.

- 1 Forgassa el a szükséges mértékig az állítható lábakat, ha a padló egyenetlen.
 - Ne illesszen fadarabokat stb. a lábak alá.

- Győződjön meg róla, hogy mind a négy láb stabilan nyugszik a padlón.

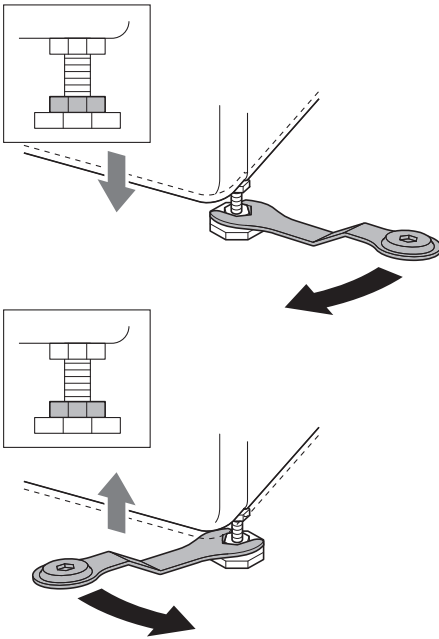

ellentétes irányba forgatja azokat a készülék alja felé.

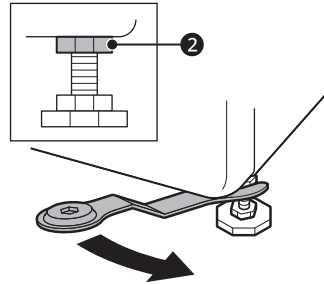

- 4 Ellenőrizze, hogy a készülék alján lévő összes biztosító anyát megfelelően meghúzta.

MEGJEGYZÉS

- A készülék megfelelő elhelyezése és szintezése hosszan tartó, normál és megbízható működést garantál.
- A készüléknek 100%-ban vízszintesen és stabilan, kemény padlón kell állnia.
- Terhelés alatt nem „billeghet” egyik oldalról a másikra.
- Ügyeljen arra, hogy a készülék lábái ne legyenek nedvesek. Ennek elmulasztása rezgést és zajos működést eredményezhet.

MEGJEGYZÉS

- Ne telepítse a mosógépet alapzatra, állványra vagy döntött felületre, kivéve, ha azt az LG Electronics kifejezetten ehhez a modellhez történő használatra gyártotta.

- 2 Ellenőrizze vízmértékkel ①, hogy a készülék tökéletesen vízszintben van-e.

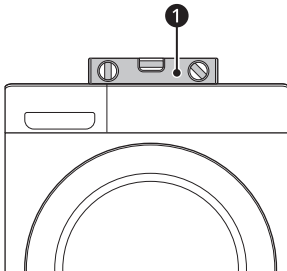

- 3 Rögzítse az állítható lábakat a biztosító anyákkal ② úgy, hogy az óramutató járásával

Csúszásgátló alátétek használata

Ez a funkció a megvásárolt modelltől függően eltérhet.

Ha a készüléket csúszós felületre telepíti, az a túlzott rezgés következtében elmozdulhat. A nem megfelelő szintezés zajokat és rezgést eredményezhet. Ilyen esetben a szintbeállító lábak alá helyezze be a csúszásgátló alátéteket, majd állítsa ismét vízszintbe a készüléket.

- 1 A csúszásgátló alátétek elhelyezése előtt tisztítsa meg alattuk a padlót.
 - Egy nedves ronggyal távolítsa el minden idegen tárgyat és nedvességet. Ha a felület

nedves marad, a csúszásgátló alátétek elcsúszhatnak.

2 Állítsa vízszintbe a készüléket, miután az a helyére került.

3 A csúszásgátló alátéteket tapadós oldalukkal

① lefelé helyezze a padlóra.

- A leghatékonyabb mód az, ha a csúszásgátló alátéteket az elülső lábak alá helyezi. Ha nehéz a csúszásgátló alátéteket a készülék elülső lábai alá helyezni, akkor rögzítse a hátsó lábak alá.

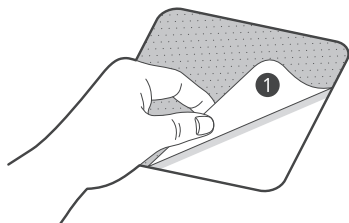

4 Helyezze a készüléket a csúszásgátló alátétekre.

- Ne a csúszásgátló alátétek tapadós oldalát ① helyezze a készülék lábaira.

MEGJEGYZÉS

- További csúszásgátló alátéteket szerezhet be az LG Electronics szervizközpontban.

A vízbevezető tömlő csatlakoztatása

Megjegyzés a csatlakoztatáshoz

- A víznyomásnak **50 kPa** és **800 kPa** (0,5–8,0 kgf/cm²) között közé kell esnie. Ha a víznyomás **800 kPa** feletti, akkor egy nyomáscsökkentő eszközt kell beszerezni.
- Rendszeresen ellenőrizze a vízellátó tömlő állapotát, és szükség esetén cserélje ki.

MEGJEGYZÉS

- Ne húzza túl a vízellátó tömlőt és ne használjon mechanikus eszközöket a bemeneti szelepek meghúzásához.
- A vízbeemethet való csatlakozáshoz nem szükséges további visszaáramlás elleni védelemről gondoskodni.

A gumi tömítés ellenőrzése

A vízbevezető tömlőkhöz két gumitömítés ① tartozik. Ezek a vízszivárgás megakadályozását szolgálják. A csapoknál az illeszkedés megfelelően tömített.

- Ne használjon mechanikus eszközöket, pl. fogókat a vízbevezető tömlők meghúzásához. Ügyeljen arra, hogy a vízbevezető tömlő hajlított vége a készülékre legyen csatlakoztatva.

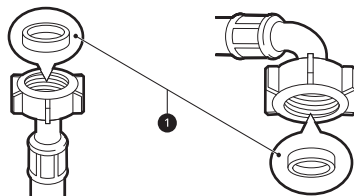

A tömlő csatlakoztatása a vízcsaphoz

Csavarmentes tömlő csatlakoztatása mentes vízcsaphoz

Csavarja az ellátó tömlő csatlakozóját a vízcsapra. Húzza meg kézzel, egy puha ruha segítségével. ne

húzza túl az ellátó tömlőt semmilyen mechanikus eszközzel.

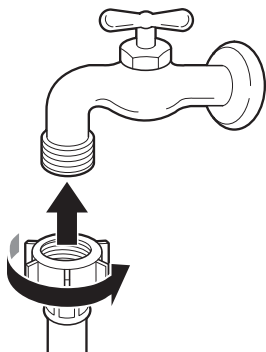

MEGJEGYZÉS

- Miután a vízvezető tömlőt a vízcsaphoz csatlakoztatta, nyissa meg a csapot és öblítse ki a vízvezetékéből az esetleges idegen anyagokat (szennyeződést, homokot, fűrészpport, stb.). Hagyja a vizet kifolyni egy vödörbe, és ellenőrizze a víz hőmérsékletét.

A tömlő csatlakoztatása a készülékhez

Csavarozza a vízvezető tömlőt a vízvezető szelephez a készülék hátlapján.

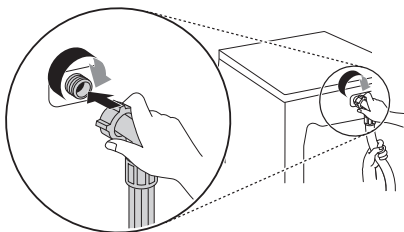

- Ne csatlakoztassa a tömlőt a melegvíz-ellátásra az egy vízvezetővel felszerelt modellek esetében. Csak hidegvíz-ellátásra csatlakoztassa.

MEGJEGYZÉS

- Ha a csatlakoztatás elvégzése után a tömlőből szivárog a víz, ismételje meg újra a lépéseket.

Hagyományos csaptípust használjon. Ha a csap négyszögletű vagy túl nagy, távolítsa el a vezetőlemezt, mielőtt a csapot az adapterbe helyezi.

- Biztosítsa, hogy a tömlő ne tudjon összegubancolódni vagy elakadni.

Vízleeresztő tömlő elhelyezése

Vízleeresztő tömlő elhelyezése könyökíddommal

A leeresztő tömlőnek a padlótól maximum **100 cm**-re kell elhelyezkednie. Ellenkező esetben lassan, vagy egyáltalán nem távozik a víz a készülékből.

- A leeresztő tömlő megfelelő rögzítése megakadályozza a padló vízszivárgásból eredő sérüléseit.

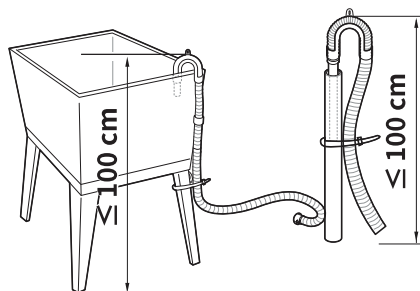
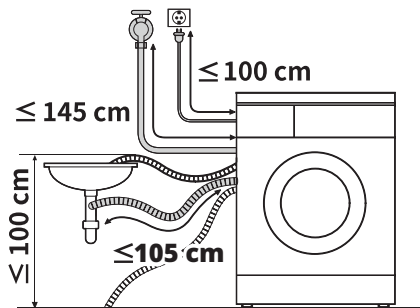

- Ha a vízleeresztő tömlő túl hosszú, ne próbálja meg a felesleges tömlőszakaszt visszatolni a készülékbe. Ez rendellenes zajokat okozhat.

22 TELEPÍTÉS

- Ha a leeresztő tömlőt mosdókagylóra erősíti, szorosan rögzítse egy zsinórral.

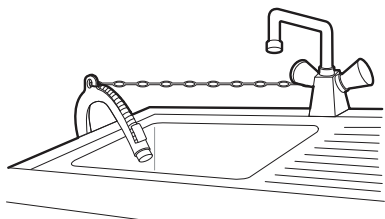

ÜZEMELTETÉS

Üzemeltetés áttekintése

A készülék használata

Az első mosás előtt válassza ki a **Cotton (Pamut)** mosóprogramot, majd adja hozzá a mosószer felét. Indítsa el a készüléket ruhák nélkül. Ezáltal eltávolítja a lehetséges maradványokat és vizet a dobból, amelyek a gyártás során esetleg benne maradtak.

- 1 Válogassa szét a ruhákat és adagolja be a gépbe.
 - Válogassa szét a ruhákat szükség szerint az anyag típusa, a szennyezettség foka, a szín és a töltet tömege szerint. Nyissa ki az ajtót és tegye be a ruhákat a készülékbe.

⚠ VIGYÁZAT

- Az ajtó becsukása előtt győződjön meg arról, hogy minden ruha a dob belsejében legyen, és ne lógjon túl az ajtó gumitömítésén, ahol beragadhatnak az ajtó becsukásakor. Ennek elmulasztása az ajtó-tömítés és a ruhák károsodását okozhatja.

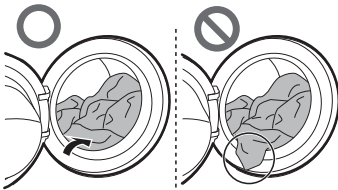

- A ruhák és az ajtó-tömítés sérülésének elkerülése érdekében távolítson el minden ruhaneműt a rugalmas ajtó-tömítésből.

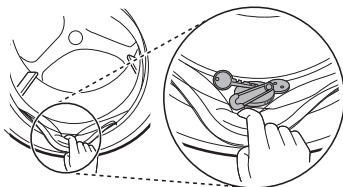

- 2 Kapcsolja be a készüléket.
 - Nyomja meg a **Bekapcsolás** gombot a készülék bekapcsolásához.
- 3 Válassza ki a kívánt mosási ciklust.
 - A kívánt program kiválasztásához nyomja meg többször a program gombot, vagy forgassa el a programválasztó gombot.
 - Most adja meg a mosási hőmérsékletet és a centrifugálási sebességet. Figyeljen a ruhái címkéjén lévő jelzésekre.
- 4 Adagoljon a gépbe tisztítószereket vagy mosószert és öblítőt az adagoló megfelelő rekeszébe.

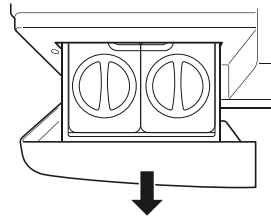

- 5 Indítsa el a programot.
 - Ezt az **Indítás/Szüneteltetés** gomb megnyomásával teheti meg. A készülék rövid ideig víz nélkül forgatja a ruhákat a betöltött ruhák súlyának leméréséhez. Ha egy bizonyos időn belül nem nyomja meg az **Indítás/Szüneteltetés** gombot, a mosógép kikapcsol, és minden beállítás elveszik.
- 6 Program vége.
 - A mosási ciklus végén egy dallam hallatszik. Azonnal vegye ki a ruhákat a készülékből, hogy minél kevésbé gyűrődjenek össze. A ruhák eltávolításakor ellenőrizze, hogy nem akadtak-e kisebb ruhaneműk az ajtó szigetelésébe.

Vezérlőpanel

A tényleges vezérlőpanel modellenként eltérő lehet.

Vezérlőpanel funkciói

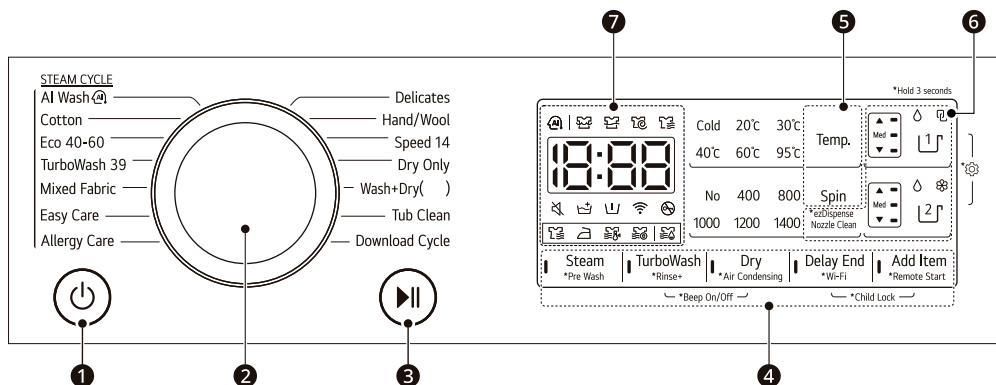





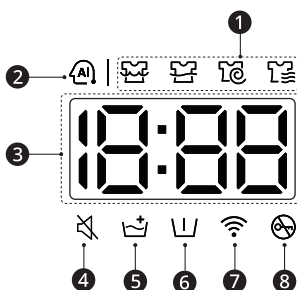

Leírás	
1	<p>Bekapcsolás Be/Ki gomb</p> <ul style="list-style-type: none"> Nyomja meg a Bekapcsoló gombot a készülék be- vagy kikapcsolásához.
2	<p>Programválasztó gomb</p> <ul style="list-style-type: none"> A programok a ruhák típusától függően állnak rendelkezésre. A kiválasztott programot egy felvillanó fény jelzi. <p>MEGJEGYZÉS</p> <ul style="list-style-type: none"> Wash+Dry (Mosás+szárítás)():() a szárítási kapacitást jelzi, amely modelltől függően eltérő lehet.
3	<p>Indítás/Szüneteltetés gomb</p> <ul style="list-style-type: none"> A Indítás/Szüneteltetés gomb a mosási ciklus elindítására, illetve szüneteltetésére szolgál. A mosási ciklus ideiglenes megállításához nyomja meg a Indítás/Szüneteltetés gombot.
4	<p>Speciális beállítások és funkciók</p> <ul style="list-style-type: none"> A speciális funkciók használatához nyomja és tartsa lenyomva a megfelelő gombot 3 másodpercig. A megfelelő szimbólum megjelenik a kijelzőn. Itt egy további programot választhat ki, melynek kiválasztását egy felvillanó fény jelzi. <p>Remote Start (Távindítás)</p> <p>Az LG ThinQ alkalmazással távolról irányíthatja a készüléket okostelefonja segítségével.</p> <ul style="list-style-type: none"> A funkció használatához lásd az INTELLIGENS FUNKCIÓK című részt. <p>Wi-Fi</p> <p>Nyomja meg és tartsa lenyomva a Delay End (Késleltetett befejezés) gombot 3 másodpercig a készülék és az LG ThinQ alkalmazás közötti kapcsolat létrehozásához.</p>

Leírás	
5	<p>A mosási program testre szabására szolgáló gombok</p> <p>Ezek a gombok a programhoz tartozó vízhőmérséklet vagy centrifugálási sebesség beállítására szolgálnak.</p> <ul style="list-style-type: none"> • A jelenlegi beállítások a kijelzőn láthatók. • Nyomja meg az adott opció gombját az egyéb beállítások kiválasztásához.
6	<p>ezDispense gombok</p> <ul style="list-style-type: none"> • Az 1. adagoló vagy 2. adagoló megnyomásával válassza ki az ezDispense funkciót. • A LED felvillog, jelezve a kiválasztott mosószer típusát és mennyiségét. • Amikor a mosószer vagy az öblítő nem elegendő; <ul style="list-style-type: none"> - A Bekapcsolás gomb lenyomásakor: a LED villogni kezd, és megszólal a hangjelzés. - A készülék működtetése közben : a LED villogni kezd. <p>ezDispense Nozzle Clean (ezDispense adagoló és fúvóka tisztítása)</p> <ul style="list-style-type: none"> • Nyomja le és tartsa lenyomva 3 másodpercig a Spin (Centrifugálás) gombot a ezDispense Nozzle Clean (ezDispense adagoló és fúvóka tisztítása) funkció használatához. Ezzel a funkcióval módosíthatja a mosószer vagy az öblítő típusát. Ez a funkció megtisztítja a maradék mosószert vagy öblítőt az ezDispense-hez csatlakoztatott tömlőben (mosószer vagy lágyító típusának megváltoztatásakor).
7	<p>Kijelző</p> <ul style="list-style-type: none"> • A kijelző a beállítások, a fennmaradó idő, az opciók és az állapotüzenetek megjelenítésére szolgál. A készülék bekapcsolásakor az alapértelmezett beállítások világítanak a kijelzőn. • A töltési súly automatikus érzékelése során a kezelőpanel kijelzője villog.

Idő- és állapotkijelzés



Leírás	
1	<p>Program állapotjelzői</p> <ul style="list-style-type: none"> • Egy mosási program futásakor az aktív fázis LED-je villog, a többi fázis LED-je pedig folyamatosan világít. Miután egy fázis befejeződött, annak LED-je kialszik. Egy ciklust szüneteltetésekor az aktív szakasz LED-jének villogása leáll.

	Leírás
2	<p>AI DD</p> <ul style="list-style-type: none"> Az AI DD  kijelzés a dob megfelelő forgási műveleteit jelzi a töltet súlyának érzékelését követően. Az  akkor aktív, ha az AI Wash program van kiválasztva és működik. <ul style="list-style-type: none"> Ha sok mosószert használ, a túl sok keletkező hab az AI DD teljesítményvesztését eredményezi.
3	<p>Becsült hátralévő idő</p> <ul style="list-style-type: none"> Egy mosási program kiválasztásakor megjelenik a programhoz tartozó alapértelmezett idő. Ez az idő a kiválasztott opciónak megfelelően módosulhat. Ha a kijelzőn a --- kijelzés látható, akkor az idő azután jelenik meg, hogy a töltésérzékelő érzékelte a töltet súlyát. Ez normális. A megjelenített idő csak becslés. Ez az idő a normál üzemi körülményeken alapul. A tényleges időt számos külső tényező (a töltet súlya, a helyiség hőmérséklete, a bejövő víz hőmérséklete stb.) befolyásolhatja.
4	Az  ikon akkor világít, ha a hangjelzés ki van kapcsolva.
5	Az  ikon akkor világít, ha a Rinse+ (Öblítés+) opció be van kapcsolva.
6	Az  ikon akkor világít, ha a Pre Wash (Előmosás) opció be van kapcsolva.
7	Az  ikon akkor világít, ha a készüléket csatlakoztatta az otthoni Wi-Fi hálózathoz.
8	Az  ikon akkor világít, ha a program elindul, az ajtó pedig zárva van.

A mosási töltet előkészítése

Válogassa szét a mosnivalót a legjobb mosási eredmény érdekében, majd készítse elő a ruhákat a kezelési címkén látható jelképek szerint.

A ruhák válogatása

- Szennyezettségi fok (magas, normál, alacsony). Ha lehetséges, az erősen szennyezett ruhákat nem mossa együtt az enyhén szennyezettekkel.
- Szín (fehér, világos, sötét): A sötét, vagy festett ruhákat a fehér, vagy világos színűektől elkülönítve mossa. A festett és a világos ruhák vegyes mosása megfestéshez, vagy a világosabb ruhák elszíneződéséhez vezethet.
- Szősz (szőszölő, szőszgyűjtő): A szőszölő és a szősz vonzó ruhákat mindig külön mossa. A szőszölő ruhák szőszökkel vonhatják be a szőszgyűjtő ruhákat.

A ruhák kezelési címkéjének ellenőrzése

A jelzések leírják az adott ruhaneműk anyagát, és elmagyarázzák a szükséges mosási programot.

A kezelési címkéken használt jelzések

Jelzés	Mosás / anyag típusa
	<ul style="list-style-type: none"> • Normál mosás • Pamut, vegyes anyag
	<ul style="list-style-type: none"> • Szintetikus • Szintetikus, vegyes anyag
	<ul style="list-style-type: none"> • Speciális kímélő mosás • kímélő
	<ul style="list-style-type: none"> • Csak kézi mosás • Gyapjú, selyem
	<ul style="list-style-type: none"> • Ne mossa

MEGJEGYZÉS

- A textilápolási címkéken feltüntetett mosási szimbólumokra vonatkozó bővebb tájékoztatásért látogasson el a Ginetex oldalára (www.ginetex.ch).

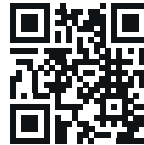

Ruhák ellenőrzése betöltés előtt

- Annak elősegítésére, hogy a ruhák súlya egyenletesen oszoljon el centrifugálás során, kombinálja a nagyobb és a kisebb ruhadarabokat.
- Soha ne mosson egyetlen ruhaneműt. A terhelés kiegyenlítéséhez tegyen be 1-2 hasonló vagy kisebb ruhaneműt.
- Ellenőrizze, hogy minden zseb üres-e. Az olyan tárgyak, mint a szögek, hajcsatok, gyufák, tollak, érmék és kulcsok a készülékben és a ruhákban is kárt tehetnek.

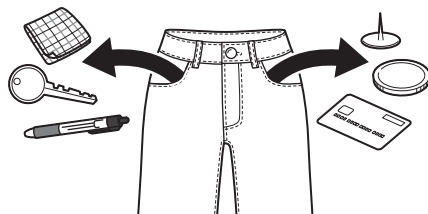

- Ha olyan ruhákat mos, amelyekhez hosszú pántok vannak rögzítve, kösse meg őket, vagy használjon mosóhálót.
- Használjon mosóhálót az olyan apró ruhadarabokhoz, mint az ujjak, a harisnyanadrágok, az alsóneműk és a zoknik, hogy megakadályozza a dob és az ajtótomítás közé való beszorulásukat.
- A mosóhálót töltsen meg kevesebb mint a felére, és a többi ruhával együtt mossa. Kerülje a túltöltést vagy a külön mosást, mivel ez

egyensúlyhiányt okozhat a dobban, amely nem megfelelő centrifugálási ciklushoz vezethet.

- Húzza fel a cipzárat és rögzítse a kapcsokat és pertliket, hogy ne akadhassanak bele a többi ruhába.
- A szennyeződések és foltok előkezeléséhez dörzsöljön egy kevés mosószeres vizet a foltra.

Mosószer és öblítő adagolása

Mosószer-adagolás

- A mosószert a mosószer gyártójának utasításai szerint használja, és mindig a ruha típusának, színének és szennyezettség fokának, valamint a mosási hőmérsékletnek megfelelő mosószert válasszon. Kizárólag előtöltős mosógépekben alkalmazható mosószereket használjon.
- Ha túl sok hab képződik, csökkentse a mosószer mennyiségét.
- Ha túl sok mosószert használ, a túl sok keletkező hab nem megfelelő mosási eredményhez vagy a motor túlterheléséhez vezethet.
- Folyékony mosószer használata esetén kövesse a mosószer gyártójának utasításait.
- Ha a mosási ciklust azonnal elindítja, akkor a folyékony mosószert közvetlenül a fő mosószer-adagoló fiókba öntheti.
- Ha az **Pre Wash (Előmosás)** opciót választja, miután közvetlenül adagolta a mosószert a dobba, a mosószer elmosódhat, ami csökkenti a mosási teljesítményt. A lehető legjobb eredmények érdekében használja a **Pre Wash (Előmosás)** opciót az **ezDispense** funkcióval. A kézi mosószer-adagoló nem használható az előmosás mosószerének adagolásához.
- A mosószer mennyiségét a víz hőmérsékletéhez, keménységéhez, valamint a betöltött ruhák méretéhez és szennyezettség szintjéhez kell igazítani. A legjobb eredmények érdekében kerülni a mosószer adagolását. Ellenkező esetben túlzott habképződés történhet.
- A mosószer hozzáadása és a vízhőmérséklet kiválasztása előtt ellenőrizze a ruha címkéjét.
- Adott típusú ruhához csak a megfelelő mosószereket használja.

- A folyékony mosószerek gyakran speciális felhasználási módúak, pl. színes ruha, gyapjú, kényes anyag vagy sötét ruhák.
- Mosóporok minden ruhatípushoz megfelelőek.
- A fehér és halvány színű ruhák hatékonyabb mosásához használjon mosóport és fehérítőt.
- A mosószer a mosási ciklus elején kiöblítődik a készülékbe az adagoló-fiókból.

MEGJEGYZÉS

- Ügyeljen arra, hogy a mosószer ne keményedjen meg. Ez dugulásokhoz, nem megfelelő öblítéshez és szagok kialakulásához vezethet.
- Teljes töltet: A gyártó javaslatainak megfelelően.
- Részleges töltet: A normál mennyiség 1/2 része
- Minimális töltet: A teljes töltet 1/3 része.

Az ezDispense funkció használata

Amikor az **ezDispense** funkciót bekapcsolja, a folyékony mosószert és öblítőt a ciklus alatt a megfelelő időben, a beállított mennyiségekben adagolja.

- A teli mosószer-rekes kb. 20 általános ciklusig tart ki, amikor a dob félig van ruhákkal feltöltve.
- Konfigurálásuk szerint az alapértelmezett beállítások **42 ml** mosószert és **30 ml** öblítőt adagolnak **4-6 kg** általánosan szennyezett ruhákhoz. Ez az **1. adagoló** vagy **2. adagoló** gomb használatával módosítható. Részletes leírás a **Speciális beállítások és funkciók** részben található az **ÜZEMELTETÉS** fejezetben.

- 1 Húzza ki lassan a mosószer-adagoló fiókot, amennyire lehet.

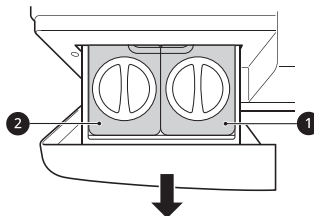

- 1 Folyékony mosószer rekesze
- 2 Folyékony öblítő vagy folyékony mosószer rekesze

2 Forgassa el balra a fedeleket **ezDispense** rekeszekben a felnyitásukhoz.

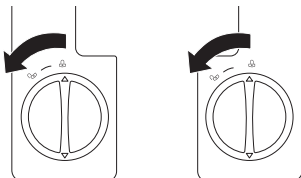

3 Öntse a mosószert és az öblítőt a megfelelő rekeszekbe a **MAX** vonalig.

- Az **ezDispense** fióknak két rekesze van. A jobb oldali rekeszbe öntse a folyékony mosószert, a bal oldali rekeszbe pedig az öblítőt vagy a folyékony mosószert. Ha mosószert adagol a 2 rekeszbe, nem használható az öblítő.
- Ne használjon folyékony, vagy poralapú fehérítőszert, sem szemcsés gél vagy lap formájú mosószert az **ezDispense** rekeszekben.
- Távolítsa el a maradék mosószert az **ezDispense** külsejéről, mielőtt a helyére tolja.
- Ne próbálja túl gyorsan feltölteni a rekeszeket. Lassan adagolja a mosószert és az öblítőt a túlfolyás elkerülése érdekében.

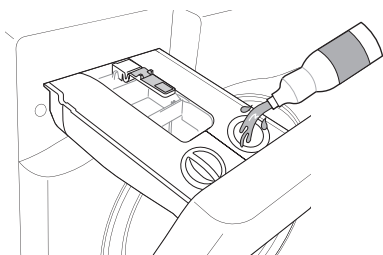

4 A rekeszek feltöltése után helyezze fel a fedeleket, és forgassa őket jobbra, amíg szorosan nem zárnak.

- Zárja erősen a fedeleket az **ezDispense** rekeszekre, hogy minimális legyen a levegőáramlás, ami megszilárdíthatja ezeket az adalékanyagokat, és megakadályozhatja a megfelelő adagolásukat. Ügyeljen arra, hogy ne veszítse el a fedeleket.

5 Lassan tolja be az adagoló-fiókot a ciklus elindítása előtt.

- A fiók becsapása esetén a mosószer átfolyhat egy másik rekeszbe, vagy a programozottnál korábban kerülhet a dobba.
- Vigyázzon, hogy ne csukja oda az ujját a fiók zárása közben.
- Normális, ha a ciklus végén egy kevés mennyiségű víz marad a kézi mosószeradagoló rekeszekben.

⚠ VIGYÁZAT

- Használat előtt zárja be biztonságosan a rekesz fedelét. Ha nem zárja le megfelelően, akkor a mosószer és az öblítő megkeményedik vagy túlfolyik.
- Húzza ki lassan a mosószere-adagoló fiókot, és a biztonság érdekében használja mindkét kezét. Ellenkező esetben károsíthatja a mosógépet, vagy a mosószer vagy az öblítő kiszivároghat a szellőzőnyílásokból.
- Az **ezDispense** rekeszekben hosszabb ideig visszamaradó mosószer vagy öblítő megszilárdulhat, és így nem lehet megfelelően adagolni.
- Ne vegye ki a mosószere-adagoló-fiókot, amíg a termék üzemben van.
- Távolítsa el a mosószert/öblítőt az **ezDispense** rekeszekből, mielőtt mozgatja vagy áthelyezi a mosógépet.
- A tartalom kiszivárgásának megelőzésére tartsa vízszintesen az **ezDispense** rekeszt.

A kézi mosószere-adagoló funkció használata

Tegyen mosószert a kézi mosószere-adagolóba.

- 1** Nyomja meg egymás után többször az **1. adagoló** vagy **2. adagoló** gombot az **ezDispense** funkció kikapcsolásához.

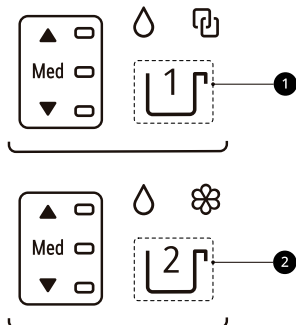

1 1. adagoló gomb

2 2. adagoló gomb

- 2** Nyissa ki a mosószera-dagoló-fiókot.

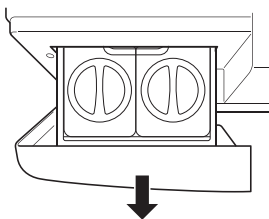

- 3** Töltse be a mosószert és az öblítőt a megfelelő kézi mosószera-dagoló-rekeszekbe.

- Használja a fő mosás mosószere-dagolóját a kézi mosószera-dagolójánál por alakú vagy folyékony mosószert használva.
- Ne tegyen lapokba zárt, tablettás vagy kapszulás mosószert a kézi mosószera-dagolóba.
- Ha egyszer használatos mosószera-kapszulát használ, helyezze a kapszulát a szennyes ruha betöltése előtt. Ne tegyen folyékony vagy por alakú

mosószert tartalmazó kapszulákat a rekeszekbe.

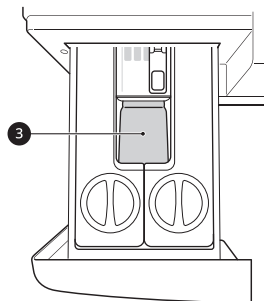

3 Kézi fő mosás mosószere-dagolójának rekesze

- 4** A ciklus indítása előtt zárja le lassan a mosószera-dagoló fiókot.

- A mosószera-dagoló fiók becsapása esetén a mosószert átfolyhat egy másik rekeszbe, vagy a programozottnál korábban kerülhet a dobba.

⚠ VIGYÁZAT

- Ne tegyen vagy tároljon mosószert, fehérítőt vagy folyékony öblítőt a mosógép tetején. Ezek a termékek károsíthatják a mosógép külsőjét vagy vezérlőit.

MEGJEGYZÉS

- A kézi mosószera-dagolót nem szabad az előmosás mosószere-dagolásához használni.
- Amikor mosószertablettát vagy vízlágyítót adagol, feltétlenül kapcsolja ki az **ezDispense** funkciót.

Kézi fő mosás mosószere-dagolójának rekesze

Ez a rekesz több mosási ciklushoz tárolja a mosószert. Ajánlatos por alakú mosószert használni ebben a rekeszben.

- Ugyanolyan típusú mosószere-dagolójával adagolható folyékony vagy por alakú színvédő fehérítő a kézi

fő mosás mosószerének rekeszébe. Ne keverjen össze folyékony és por alakú mosószereket.

- Ha nehezen oldódó mosószert vagy nagy viszkozitású mosószert adagol, az adagot hagyja maga után, és eltömíti a mosószert-adagolót.
- Feltétlenül kapcsolja ki az **ezDispense** funkciót.

Mosószertabletta adagolása

A mosószertabletták mosás közben is használhatók.

- 1** A ruhák betöltése előtt nyissa ki az ajtót, és tegye a mosószertablettákat a dobba.
- 2** Tegye a ruhákat a dobba, majd csukja be az ajtót.

MEGJEGYZÉS

- Ne tegyen tablettákat az adagolóba.

Vízlágyító adagolása

A vízlágyító (mint például a vízkő elleni szer) használatával csökkenthető a mosószert mennyisége kemény víz esetén.

- Először adja hozzá a mosószert, majd a vízlágyítót. Annyit oldjon fel, amennyi a csomagoláson látható.

Programtáblázat

Mosási program

AI Wash		40 °C (Cold (Hideg) 60 °C-ig)	Max. töltés: 3 kg
Leírás	<p>Az AI Wash kijelzés a dob megfelelő forgási műveleteit jelzi a töltet súlyának érzékelését követően.</p> <ul style="list-style-type: none"> Lágyan mossa a vízálló szöveteket, erőteljesebben mossa a víz által átjárható szöveteket. <p>MEGJEGYZÉS</p> <ul style="list-style-type: none"> A legjobb mosási eredmény érdekében ehhez a programhoz száraz ruhákat rakjon be. A Steam (Gőz) (gőzölés) opció kiválasztásakor nem aktiválódik az AI érzékelés. 		
Cotton (Pamut)		40 °C (Cold (Hideg) 95 °C-ig)	Max. töltés: Besorolás
Leírás	Átlagos szennyezettségű ruhák többféle dobmozgás kombinálásával történő mosásához.		
Eco 40-60		40 °C (40 °C - 60 °C)	Max. töltés: Besorolás
Leírás	Az átlagosan szennyezett gyapjú ruhák 40 °C vagy 60 °C hőmérsékleten moshatók.		
TurboWash 39 (Turbó mosás 39)		40 °C (Cold (Hideg) 60 °C-ig)	Max. töltés: 5 kg
Leírás	A mosás és az öblítés során működő 4 vízszugárnak köszönhetően a mosógép kb. 39 perc alatt mos ki fél adag enyhén szennyezett ruhát.		
Mixed Fabric (Kevert anyagú ruhák)		40 °C (Cold (Hideg) 60 °C-ig)	Max. töltés: 4 kg
Leírás	<p>Kevert anyagok egyidejű mosása.</p> <ul style="list-style-type: none"> Többféle anyaghoz, kivéve a speciális ruhaneműket (selyem/kényes, sportruházat, sötét ruhák, gyapjú, paplan/függöny). 		
Easy Care (Szintetikus)		40 °C (Cold (Hideg) 60 °C-ig)	Max. töltés: 4 kg
Leírás	<p>Olyan ruhák mosása, amelyeket mosás után nem kell vasalni.</p> <ul style="list-style-type: none"> Nejlon, akril és poliészter ruhaneműkhöz. 		

Allergy Care (Antiallergén)	60 °C	Max. töltés: 4 kg
Leírás	Segít minimalizálni az allergiás reakciót okozó anyagokat. <ul style="list-style-type: none"> • Használja pamut, alsóneműk, párnahuzatok, ágyneműk, babaruhák esetén. 	

Delicates (Kímélő)	20 °C (Cold (Hideg) 40 °C-ig)	Max. töltés: 3 kg
Leírás	Mosógépben mosható fehérneműk, könnyű és csipkés ruhák mosása.	

Hand/Wool (Kézi/gyapjú)	30 °C (Cold (Hideg) 40 °C-ig)	Max. töltés: 2 kg
Leírás	Finom ruhák pl. mosható gyapjú, fehérnemű, szoknyák stb. kézi és gépi mosásához. <ul style="list-style-type: none"> • Használjon gépben mosható gyapjúhoz való mosószert 	

Speed 14 (Gyors 14)	20 °C (20 °C - 40 °C)	Max. töltés: 2 kg
Leírás	Kis mennyiségű, enyhén szennyezett ruhák kb. 14 perces mosásához.	

Dry Only (Csak szárítás)	-	Max. töltés: Besorolás (szárítás)
Leírás	A legtöbb betöltött ruha szárításához az automatikus programokat használja. <ul style="list-style-type: none"> • A legtöbb szárítás esetében ügyeljen arra, hogy a ruhák hasonló anyagúak és vastagságúak legyenek. 	

Wash+Dry (Mosás+szárítás)	40 °C (Cold (Hideg) 95 °C-ig)	Max. töltés: Besorolás (szárítás)
Leírás	Ugyanabban a programban mossa és szárítja a ruhákat.	

Tub Clean (Dobtisztítás)	-	-
Leírás	Ez a funkció segít tisztítani a készülék dobját.	

Download Cycle (Programletöltés)	-	-
Leírás	Ezzel a programmal egy új és speciális programot tölthet le készülékére okostelefonja segítségével. Az alapértelmezett program a Rinse+Spin (Öblítés+centrifuga) .	

MEGJEGYZÉS

- Állítsa be a választott mosóprogramnak megfelelő víz hőmérsékletet. A ruhák károsodásának elkerülése érdekében mosáskor mindig kövesse a ruhanemű címkéjén található gyártói utasításokat és egyéb tájékoztatásokat.
- Válassza ki a kívánt programhoz a megfelelő mosási hőmérsékletet és centrifugálási sebességet.

MEGJEGYZÉS

- A tényleges víz hőmérséklet eltérhet a programhoz közölt hőmérséklettől.
- Semleges mosószer használata javasolt.

Extra opciók

*1 Ez az opció automatikusan a program részét képezi, és nem törölhető.

MEGJEGYZÉS

- A **Rinse+ (Öblítés+)** opció a táblázatban megadott valamennyi mosási programhoz használható a **Dry Only (Csak szárítás)** program kivételével.
- A **Delay End (Késleltetett befejezés)** és **Add Item (Ruhadarab hozzáadása)** opciók a táblázatban szereplő valamennyi mosási programhoz kiválaszthatók.

Program	Steam (Gőz)	Pre Wash (Előmosás)	TurboWash (Turbó mosás)	Dry (Szárítás)	Air Condensing
AI Wash	●				
Cotton (Pamut)	●	●	●	●	●
Eco 40-60	●	●	●	●	●
TurboWash 39 (Turbó mosás 39)	●	●	● ^{*1}	●	●
Mixed Fabric (Kevert anyagú ruhák)	●	●	●	●	●
Easy Care (Szintetikus)	●	●	●	●	●
Allergy Care (Antiallergén)	● ^{*1}			●	●
Delicates (Kímélő)			●		
Hand/Wool (Kézi/gyapjú)					

Program	Steam (Gőz)	Pre Wash (Előmosás)	TurboWash (Turbó mosás)	Dry (Szárítás)	Air Condensing
Speed 14 (Gyors 14)			●*1	●	●
Dry Only (Csak szárítás)				●*1	●
Wash+Dry (Mosás+szárítás)	●	●		●*1	●

Kiválasztható maximális centrifugálási sebesség

Program	Centrifugázási sebesség	
	Alapértelmezett	Elérhető
AI Wash	1400 fordulat/perc	Összes
Cotton (Pamut)	1400 fordulat/perc	Összes
Eco 40-60	1400 fordulat/perc	Összes
TurboWash 39 (Turbó mosás 39)	1200 fordulat/perc	400-1400 fordulat/perc
Mixed Fabric (Kevert anyagú ruhák)	1000 fordulat/perc	Összes
Easy Care (Szintetikus)	1400 fordulat/perc	Összes
Allergy Care (Antiallergén)	1400 fordulat/perc	Összes
Delicates (Kímélő)	800 fordulat/perc	Legfeljebb 800 fordulat/perc
Hand/Wool (Kézi/gyapjú)	800 fordulat/perc	Legfeljebb 800 fordulat/perc
Speed 14 (Gyors 14)	400 fordulat/perc	Összes
Dry Only (Csak szárítás)	-	-/1000/1200/1400 fordulat/perc
Wash+Dry (Mosás+szárítás)	1400 fordulat/perc	1000-1400 fordulat/perc

MEGJEGYZÉS

- A tényleges maximális centrifugálási sebesség a helyi feltételektől függhet. A fenti értékek a legközelebb eső százias értékre vannak kerekítve.
-

Fogyasztási adatok

Az egység leírása

kg: Szennyes töltet

ó:pp: A program időtartama

kWh: Energiafogyasztás



°C: Maximális hőmérséklet a kezelt textilben

Liter: Vízfogyasztás

ford./perc: Maximális centrifugálási sebesség

%: A fennmaradó nedvességtartalom a centrifugálási fázis végén. Minél nagyobb a centrifugálási sebesség, annál nagyobb a zaj, és annál alacsonyabb a fennmaradó nedvességtartalom.

Általános programok

Program	kg	ó:pp	kWh	°C	Liter	ford./perc	%
Cotton (Pamut) 20 °C	11	2:29	0,260	26	75,0	1350	48,1
Cotton (Pamut) 60 °C	11	3:59	1,553	49	76,0	1350	47,3
Eco 40-60 (Teljes)*1	11	4:00	0,838	36	77,0	1360	44,9
Eco 40-60 (Féltöltet)*1	5,5	3:00	0,547	29	69,0	1360	45,4
Eco 40-60 (Negyedtöltet)*1	3	2:39	0,252	25	35,0	1360	44,7
Mixed Fabric (Kevert anyagú ruhák)	4	1:21	0,603	35	54,0	1000	67,0
Speed 14 (Gyors 14)	2	0:14	0,051	21	41,0	400	106,0
Eco 40-60 +  *2(Teljes)*3	6	7:35	3,821	24	111,0	1360	-
Eco 40-60 +  *2(Féltöltet)*3	3	4:35	1,962	21	58,0	1360	-

*1 Képes közepesen szennyezett pamut ruhaneműk tisztítására, amit 40 °C vagy 60 °C-on moshatóknak nyilvánítottak, ugyanabban a ciklusban, és ezt a programot használják az EU környezettudatos tervezésre vonatkozó jogszabályainak (EU 2019/2023) való megfelelés felmérésére.

*2 Szekrény száraz+ szárítási opció

*3 Képes közepesen szennyezett pamut ruhaneműk tisztítására, amit 40 °C vagy 60 °C-on moshatóknak nyilvánítottak, ugyanabban a ciklusban, és képes a szárítására, hogy a ruhaneműk azonnal szekrényben

tárolhatók legyenek, valamint ezt a programot használják az EU környezettudatos tervezésre vonatkozó jogszabályainak (EU 2019/2023) való megfelelés felmérésére.

MEGJEGYZÉS

- A vizsgálati eredmények a következő tényezőktől függenek: víznyomás, a víz keménysége, bemeneti víz hőmérséklete, helyiség hőmérséklete, töltet típusa és mennyisége, szennyezettség mértéke, használt mosószer, az elektromos hálózat ingadozásai és a kiválasztott további opciók.
 - Az általános programok értékei, az **Eco 40-60** és **Eco 40-60** +  ciklusok kivételével, csak tájékoztató jellegűek.
 - A 2021. március 1-jétől érvényes EU 2019/2023 rendelet az EU 2019/2014 rendelettel kapcsolódik az energiahatékonysági osztályokhoz.
 - Olvassa be a készülékhez mellékelt energiacímkén található QR-kódot, amely internetes linket biztosít a készülék teljesítményével kapcsolatos információkhoz az EU EPREL adatbázisban. Tartsa meg az energiacímkét referenciaként, a használati útmutatóval és a készülékhez mellékelt összes egyéb dokumentummal együtt.
 - A modellnevet a készülék adattábláján találja meg, nyissa ki az ajtót, és a dob nyílása körül található.
 - Ugyanezen információk az EPREL-ben való megkereséséhez, látogasson el a **<https://eprel.ec.europa.eu>** weboldalra, és keressen a modellnév alapján. (2021. március 1-jétől érvényes)
-

Szárító program

Általános tippek a szárításhoz

A legtöbb ruhanemű szárításához az automatikus programok megfelelőek. Az elektromos érzékelők a hőmérséklet függvényében növelik vagy csökkentik a szárítási hőmérsékletet a gyorsabb reakcióidő és a pontosabb hőmérsékletszabályozás érdekében.

- A hidegvízcsapot a szárítási ciklusok alatt nyitva kell hagyni.
- A készülék automatikus munkafolyamatai könnyedén kiválaszthatóak, a mosástól a szárításig.
- Szárításnál általában véve ügyeljen arra, hogy az összes ruhadarab hasonló anyagú és vastagságú legyen.
- Ne terhelje túl a készüléket azzal, hogy túl sok ruhát tesz a dobba. A ruháknak szabadon kell tudniuk forogni.
- Ha kinyitja az ajtót, és eltávolítja a ruhákat, mielőtt a készülék befejezte volna a ciklust, ne feledje el megnyomni az **Indítás/Szüneteltetés** gombot.
- A szárítás végeztével az End felirat jelenik meg a kijelzőn. Ha egy adott időn belül nem veszi ki a ruhákat a dobba, a kijelzőn a End felirat jelenik meg, a készülék pedig mintegy 4 órán keresztül forgatja a ruhákat, így csökkentve a gyűrődést. A funkció kikapcsolásához nyomjon meg egy tetszőleges gombot és vegye ki a ruhákat a dobba.

Gyapjú ruhaneműk

Ne szárítson a gépben gyapjú ruhaneműket. A gyapjú tételeket kisimítva, vízszintes felületen szárítsa.

Szőtt és horgolt anyagok

Bizonyos szőtt és horgolt anyagok a minőségüktől függően különböző mértékben összemehetnek. Közvetlenül szárítás után mindig nyújtsa ki az ilyen ruhaneműket.

Vasalást könnyítő és szintetikus anyagok

Ne töltse túl a készüléket. A gyűrődések csökkentése érdekében a készülék leállása után azonnal vegye ki az ilyen ruhákat a gépből.

Babaruhák és hálóingek

Mindig kövesse a gyártó utasításait.

Takarók és paplanok

Szárítási program használata előtt ellenőrizze a takarók és paplanok kezelési címkéit. Egyes takarók és paplanok a forró levegő hatására összezsugorodhatnak.

Gumi és műanyag

Ne szárítson a gépben gumiból vagy műanyagból készült vagy azt tartalmazó ruhákat, például:

- Kötények, előlékek, székhatatok
- Függönyök és asztalterítők
- Fürdőszobai szőnyegek

Üvegyapot

Ne szárítson a készülékben üvegyapot tételeket. A készülékben maradó üvegrészecskék a ruhákhoz tapadhatnak és bőrirritációt okozhatnak.

MEGJEGYZÉS

- Amikor kikapcsolja a készülék szárítási ciklusát, a szárítási ventilátor motorja még 60 másodpercig működésben maradhat.
- Legyen óvatos a ruhák eltávolításakor, mivel a készülék vagy a ruhák forrók lehetnek.
- A becsült szárítási idő és a tényleges szárítási idő változhat annak függvényében milyen a szövet típusa, illetve súlya.
- Ha csak szárítást választ, energiahatékonysági okokból a centrifugálás automatikusan aktiválódik.

Szárítóprogram használata

Testreszabhatja a programot a következő szárító funkciókkal:

Székreny száraz (☀️)

Csökkenti a szárítási időt és az energiafelhasználást a szárítási program alatt.

- Anyag típusa: pamut vagy lenvászon anyagok, például törölközők, pólók és lenvászon ruhaneműk.
- Max. töltés: **Besorolás**

Idő 30/60/120 perc

A szárítási időt a betöltött ruhamennyiség függvényében módosítsa.

- Anyag típusa: pamut, törölközők
- Max. töltés: **1 kg (30 perc), 2 kg (60 perc), 4 kg (120 perc)**

Vasalás (☁️)

Száraz ruhák könnyen vasalhatók nedves körülmények között.

- Anyag típusa: a ciklus végére a pamut vagy lenvászon anyagú termékek vasalásra kész állapotban lesznek.
- Max. töltés: **Besorolás**

Alacsony hőmérséklet (☁️)

Alacsony hőmérsékleten való szárításra alkalmas, így kevésbé roncsolja a ruhákat.

- Anyag típusa: Finom anyagokhoz
- Max. töltés: **3,5 kg**

Székreny száraz+ (☀️)

Energiatakarékos szárítóprogramhoz alkalmas.

- Anyag típusa: pamut vagy lenvászon anyagok, például törölközők, pólók és lenvászon ruhaneműk.
- Max. töltés: **Besorolás**

Teljes töltés mosása esetén a szárítási program indítása előtt vegye ki a ruhák felét.

- Minden szárítási ciklus rövid centrifugálási ciklussal indul, hogy szárítás előtt minél több nedvességet kiürítsen a ruhákból.

A Mosás és Szárítás funkció használata

- 1 Készítse elő és tölts be a ruhákat a dobba.
 - Ahhoz, hogy a ruhák egyformán szárazak legyenek, hasonló anyagú és vastagságú mosnivalókat helyezzen be.
 - Ne töltsen túl a dobot. A ruháknak elegendő helyre van szükségük.
- 2 Nyomja meg az **Bekapcsolás** gombot.
- 3 Válasszon mosási programot.
- 4 Töltsön be mosószert.
- 5 Nyomja meg a **Dry (Szárítás)** gombot ismételten a választási lehetőségek közötti váltáshoz:
 - Székreny száraz (☀️) - Általános szárításhoz
 - Idő 30/60/120 perc - Időzített szárításhoz
 - Vasalás (☁️) - Nedves szárítás vasaláshoz
 - Alacsony hőmérséklet (☁️) - Finom anyagokhoz
- 6 Nyomja meg az **Indítás/Szüneteltetés** gombot.

MEGJEGYZÉS

- A gép ruhamosási kapacitása kétszer akkora, mint a ruhaszárítási kapacitása. Ha a gépet ruhaszárításra használja, akkor a mosott ruha mennyiségének kevesebbnek kell lennie a hatékony szárítási teljesítmény érdekében.

Csak szárítás funkció használata

- 1 Készítse elő és tölts be a ruhákat a dobba.
 - Ahhoz, hogy a ruhák egyformán szárazak legyenek, hasonló anyagú és vastagságú mosnivalókat helyezzen be.

- Ne terhelje túl a dobot. Legyen elég hely a ruhák szabad forgásához.

2 Nyomja meg az **Bekapcsolás** gombot.

- Ne válassza ki a mosási programot, és ne töltse be a mosószert.

3 Nyomja meg a **Dry (Szárítás)** gombot

ismételten a választási lehetőségek közötti váltáshoz:

- Szekrény száraz (☰) - Általános szárításhoz
- Idő 30/60/120 perc - Időzített szárításhoz
- Vasalás (☞) - Nedves szárítás vasaláshoz
- Alacsony hőmérséklet (☱) - Finom anyagokhoz
- Szekrény száraz+ (☲) - Nehezebb szövetekhez

4 Nyomja meg az **Indítás/Szüneteltetés** gombot.

- Ahhoz, hogy a ruhák egyformán szárazak legyenek, hasonló anyagú és vastagságú mosnivalókat helyezzen be.
- Ne terhelje túl a dobot. Legyen elég hely a ruhák szabad forgásához.

2 Nyomja meg az **Bekapcsolás** gombot.

3 Válassza ki az egyik szárítási programot.

4 Tartsa lenyomva 3 másodpercig az **Dry (Szárítás)** gombot.

5 Nyomja meg az **Indítás/Szüneteltetés** gombot.

MEGJEGYZÉS

- Program kiválasztása esetén szárítási program nem választható ki. Ha ez történik, nyomja meg a **Bekapcsolás** gombot kétszer a gép ki, majd ismételt bekapcsolásához.

Légkondenzációs funkció használata

A hagyományos szárítási funkció vizet keringtet a dob körül, így kondenzálja a nedvességet a dob körül a ruha szárításához. Az **Air Condensing** (keringtet) funkció azonban víz helyett levegőt keringtet a nedvesség kondenzálásához.

MEGJEGYZÉS

- Ez a funkció működése során nem használ vizet. Azonban több energiát fogyaszt és meghosszabbítja a szárítás idejét.

1 Készítse elő és töltse be a ruhákat a dobba.

Speciális beállítások és funkciók

A speciális beállítások és funkciók segítségével testre szabhatja a programokat.

A mosási program testre szabása

Minden program rendelkezik alapértelmezett beállításokkal, melyek automatikusan ki vannak választva. Ezek a beállítások a gombok használatával testre szabhatók.

Temp. (Víz hőmérséklet)

Ez a gomb választja ki a mosási hőmérsékletet a kiválasztott programhoz.

- Nyomja meg a **Temp. (Víz hőmérséklet)** gombot, amíg a kívánt beállítás nem világít.
- A mosandó ruhaneműk típusának megfelelő víz hőmérsékletet válasszon. A legjobb eredmények érdekében kövesse a ruha címkéjén látható utasításokat.

Spin (Centrifugálás)

A centrifugálás intenzitása a gomb többszöri megnyomásával választható ki.

- A kívánt fordulatszám kiválasztásához nyomja meg a **Spin (Centrifugálás)** gombot.

MEGJEGYZÉS

- Ha a fordulatszámnál a **No (Nincs)** lehetőség van kiválasztva, akkor a mosógépdob a leeresztés előtt forog.

Rinse+ (Öblítés+)

Ez a funkció a mosószerre allergiás emberek számára javasolt.

- Nyomja meg és tartsa lenyomva a **TurboWash (Turbó mosás)** gombot 3 másodpercig az öblítés hozzáadásához.

A mosási program testre szabásához kövesse az alábbi lépéseket:

- 1 Készítse elő és tölts be a ruhákat a dobba.

- 2 Nyomja meg az **Bekapcsolás** gombot.

- 3 Töltsön be mosószert.

- 4 Válasszon ki egy mosási programot.

- 5 Szabja testre a mosási programot (**Temp. (Víz hőmérséklet)**, **Spin (Centrifugálás)** és **Rinse+ (Öblítés+)**) igény szerint.

- 6 Nyomja meg az **Indítás/Szüneteltetés** gombot.

Csak centrifugálás funkció használata

- 1 Készítse elő és tölts be a ruhákat a dobba.

- 2 Nyomja meg az **Bekapcsolás** gombot.

- Ne válassza ki a mosási programot, és ne tölts be a mosószert.

- 3 Nyomja meg az **Spin (Centrifugálás)** gombot.

- 4 Nyomja meg az **Indítás/Szüneteltetés** gombot.

MEGJEGYZÉS

- Mosási programkiválasztása esetén csak centrifugálási ciklus nem választható. Ha ez történik, nyomja meg a **Bekapcsolás** gombot kétszer a gép ki, majd ismételt bekapcsolásához.

Speciális beállítások használata

Személyre szabhatja a programokat a következő speciális beállításokkal:

Steam (Gőz)

Az opció használata alaposabb tisztítást eredményez.

TurboWash (Turbó mosás)

Az opció használatával hasonló eredmények mellett csökkentheti a program időtartamát.

Speciális beállítás használatához kövesse az alábbi lépéseket.

- 1 Nyomja meg az **Bekapcsolás** gombot.
- 2 Válasszon ki egy mosási programot.
- 3 Módosítsa a mosási programot (**Rinse+ (Öblítés+)**, **Temp. (Víz hőmérséklet)** és **Spin (Centrifugálás)**) igény szerint.
- 4 A speciális opciók használatához nyomja meg a **Steam (Gőz)** vagy a **TurboWash (Turbó mosás)** gombot.
- 5 Nyomja meg az **Indítás/Szüneteltetés** gombot.

Alapbeállítások használata

Testre szabhatja a programokat a következő alapbeállításokkal:

Pre Wash (Előmosás)

Ez a program az erősen szennyezett ruhák mosásához ajánlott.

- 1 Nyomja meg az **Bekapcsolás** gombot.
- 2 Válasszon ki egy mosási programot.
- 3 Tartsa lenyomva 3 másodpercig az **Steam (Gőz)** gombot.

- 4 Nyomja meg az **Indítás/Szüneteltetés** gombot.

Add Item (Ruhadarab hozzáadása)

Ezt az opciót arra használhatja, hogy a mosási program elindítása után hozzáadjon vagy kivegyjen ruhákat.

- 1 Nyomja meg az **Bekapcsolás** gombot.
- 2 Válasszon ki egy mosási programot.
- 3 Nyomja meg az **Indítás/Szüneteltetés** gombot.
- 4 Nyomja meg az **Add Item (Ruhadarab hozzáadása)** gombot szükség szerint.
- 5 Nyissa ki az ajtót miután kioldott, és tegye be vagy távolítsa el a szükséges ruhadarabokat.
- 6 Csukja be az ajtót, és nyomja meg az **Indítás/Szüneteltetés** gombot.

MEGJEGYZÉS

- Biztonsági okokból az ajtó zárva marad, amíg a dob belsejében magas a vízszint vagy a hőmérséklet. Ilyenkor nem lehet ruhát hozzáadni/kivenni.

Delay End (Késleltetett befejezés)

Beállíthatja ezt a funkciót, hogy a készülék egy bizonyos idő elteltével automatikusan elinduljon és leálljon.

- 1 Nyomja meg az **Bekapcsolás** gombot.
- 2 Válasszon ki egy mosási programot.

3 Nyomja meg az **Delay End (Késleltetett befejezés)** gombot szükség szerint.

4 Nyomja meg az **Indítás/Szüneteltetés** gombot.

MEGJEGYZÉS

- A **Delay End (Késleltetett befejezés)** gomb LED-jének kivételével a vezérlőpanel összes LED-je 20 percen belül kikapcsol. Ez a funkció a megvásárolt modelltől függően eltérő lehet.
- A késleltetési idő a program végét, nem pedig a program elejét jelöli. A tényleges mosási idő a hőmérséklet, a betöltött ruhák mennyisége és egyéb tényezők függvényében eltérő lehet.
- A funkció törléséhez nyomja meg a **Bekapcsolás** gombot.
- Ilyen opció alkalmazásakor kerülje a folyékony mosószer használatát.

Az ezDispense használata

Az **1. adagoló** és **2. adagoló** gombok használatával állíthatja be és szabályozhatja az **ezDispense** funkciót.

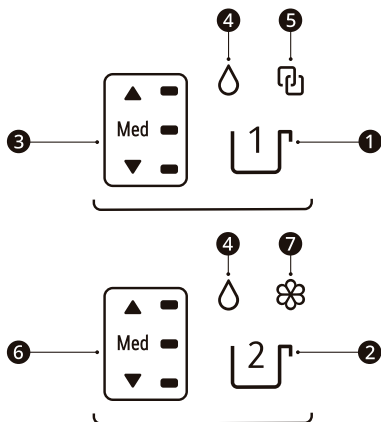

1 1. adagoló gomb

2 2. adagoló gomb

3 Gomb jelző

4 Folyékony mosószer jelző

5 Link jelző (Kizárólag folyékony mosószer használata mindkét rekeszben)

6 Gomb jelző

7 Folyékony öblítő jelző

MEGJEGYZÉS

- Attól függetlenül, hogy villog-e a mosószer vagy az öblítő jelzője, és megszólal-e a hangjelzés, még ha körülbelül 2-4 mosási programra elegendő mosószer vagy öblítő maradt is;
 - Ha a folyékony mosószer jelző **4** és a gomb jelző **3**, **6** villog, és a hangjelzés megszólal, öntse a mosószert a rekeszbe a **MAX** vonalig.
 - Ha a folyékony öblítő jelző **7** és a gomb jelző **6** villog, és a hangjelzés megszólal, öntse a folyékony mosószert a rekeszbe a **MAX** vonalig.
- Konfigurációjuk szerint az alapértelmezett beállítások az **1. adagoló** mosószert és a **2. adagoló** öblítőt adagolják.



Az adagolási szint módosítása egyetlen töltetnél

1 Nyomja meg az **Bekapcsolás** gombot.

2 A gomb elforgatásával válassza ki a kívánt ciklust.

3 Az **1. adagoló** vagy **2. adagoló** gomb megnyomásával növelje vagy csökkentse az adagolt mennyiséget a beállított alapértékekhez képest.

Gomb jelző	Adagolt mennyiség*1
	Több (110%)

Gomb jelző	Adagolt mennyiség*1
	Közepes (100%)
	Kevesebb (90%)
	Ki (0%)

*1 Az alapértelmezett beállítások konfigurálásuk szerint **4-6 kg** normál szennyezettségű mosnivalóhoz **42 ml** mosószer és **30 ml** öblítő adagolására kerül sor.

4 Nyomja meg az **Indítás/Szüneteltetés** gombot.

MEGJEGYZÉS

- Kövesse a mosószer vagy öblítő csomagolásán megadott gyártói ajánlásokat, amikor beállítja az **ezDispense** mennyiségeket általános **4-6 kg** töltetkez.
- A legtöbb ciklus automatikusan használja a beállított alapmennyiségeket, amiket a normál LED-lámpa jelez az **1. adagoló** és **2. adagoló** gombokon.
- A **Delicates (Kímélő)**, **Hand/Wool (Kézi/gyapjú)**, **Dry Only (Csak szárítás)** és **Tub Clean (Dobtisztítás)** ciklusok alapértelmezésben kikapcsolják az **ezDispense** funkciót.

Az alapértelmezett adagolási mennyiségek módosítása

Az alapértelmezett beállítások konfigurálásuk szerint **4-6 kg** normál szennyezettségű mosnivalóhoz **42 ml** mosószer és **30 ml** öblítő adagolására kerül sor.

A mosószer a mosószer gyártójának utasításai szerint használja, és mindig a ruha típusának, színének és szennyezettség fokának, valamint a

mosási hőmérsékletnek megfelelő mosószerrel válasszon.

- 1** Nyomja meg az **Bekapcsolás** gombot.
- 2** Módosítsa az alapértelmezett adagolási mennyiségeket.
 - **1. adagoló:** Tartsa lenyomva 3 másodpercig az **1. adagoló** gombját.
 - **2. adagoló:** Tartsa lenyomva 3 másodpercig az **2. adagoló** gombját.
- 3** A gomb forgatásával növelje vagy csökkentse a mosószer vagy öblítő mennyiségét. A mennyiség megjelenik a kijelzőn.
 - Az alapértelmezett mennyiségek **1 ml** fokozatokban növelhető vagy csökkenthető **9 ml** és **150 ml** között. Az adagolt mennyiség kis mértékben eltérhet a modelltől függően.

- 4** Mentse el a módosított alapértelmezett értékeket.
 - **1. adagoló:** Tartsa lenyomva 3 másodpercig az **1. adagoló** gombját.
 - **2. adagoló:** Tartsa lenyomva 3 másodpercig az **2. adagoló** gombját.

Mindkét mosószer-adagoló használata folyékony mosószerhez

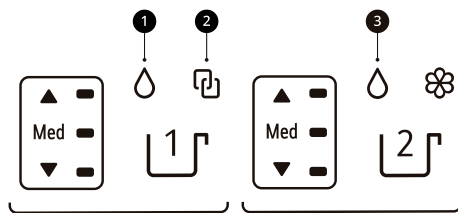

MEGJEGYZÉS

- Ha mindkét mosószer-adagolót folyékony mosószerhez állítja be, nem használhatja a folyékony öblítő adagolót folyékony öblítőhöz.
- Ha folyékony öblítőt kíván használni:

MEGJEGYZÉS

- Miután lejárt a program, válassza a **Rinse+Spin (Öblítés+centrifuga)** lehetőséget (a letöltési ciklus alapértelmezett programja) és öntse az öblítőt közvetlenül a dobba vagy a kézi fő mosás mosószerrekeszébe.
- Ha letöltött egy letöltési ciklust, akkor a **Rinse+Spin (Öblítés+centrifuga)** nem elérhető.

A 2. adagoló beállítása ugyanahhoz a folyékony mosószer adagolóhoz

- 1 Nyomja meg az **Bekapcsolás** gombot.
- 2 Tartsa lenyomva egyszerre 3 másodpercig az **1. adagoló** és a **2. adagoló** gombját.

- 3 Az **1. adagoló** gomb megnyomásakor kigyullad a **2** Link jelző.
 - A **1** folyékony mosószer jelző mindig világít.
 - A **2** Link jelző kiválasztásakor a **2. adagoló** gomb nem működtethető.

- 4 A módosítások mentéséhez tartsa lenyomva egyszerre 3 másodpercig az **1. adagoló** és a **2. adagoló** gombját.

A 2. adagoló beállítása eltérő folyékony mosószer adagolóhoz

- 1 Nyomja meg az **Bekapcsolás** gombot.
- 2 Tartsa lenyomva egyszerre 3 másodpercig az **1. adagoló** és a **2. adagoló** gombját.
- 3 A **2. adagoló** gomb megnyomásakor kigyullad a **3** folyékony mosószer jelző.

- 4 A módosítások mentéséhez tartsa lenyomva egyszerre 3 másodpercig az **1. adagoló** és a **2. adagoló** gombját.

Az ezDispense szivattyúrendszer tisztítása

Ezzel a funkcióval módosíthatja a mosószer vagy az öblítő típusát. Ez a funkció megtisztítja a maradék mosószert vagy öblítőt az **ezDispense 1**-hez csatlakoztatott tömlőben (mosószer vagy lágyító típusának megváltoztatásakor).

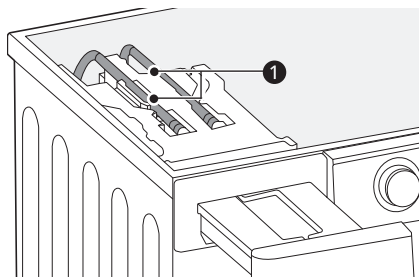

MEGJEGYZÉS

- Futtassa le ezt a funkciót havonta egyszer (vagy szükség szerint gyakrabban) a lerakódott mosószer és egyéb maradványok eltávolítására.
- Ha nem tisztítja ki az **ezDispense** rekeszét, akkor mosószer vagy öblítő marad a csatlakoztatott tömlőben.
- A funkció használatakor hab képződhet a dobban.

- 1 Mossa meg az **ezDispense** rekeszekben, amelyet meg kell tisztítani. Olvassa el **A készülék időszakos tisztítása** részben, a **KARBANTARTÁS** fejezetben a részletes leírást.
- 2 A **MAX** vonalig töltsen fel vízzel a tisztítandó rekeszt.
- 3 Nyomja meg az **Bekapcsolás** gombot.

4 Nyomja le és tartsa lenyomva a **Spin (Centrifugálás)** gombot 3 másodpercig a csatlakoztatott tömlő megtisztításához. Amikor ki van választva ez az opció, akkor a kijelzőn megjelenik a dcL felirat.

5 Az **1. adagoló** vagy **2. adagoló** gomb megnyomásával válassza ki a tisztítandó rekeszt.
 • Mindkét rekesz tisztítható egyidejűleg.

6 Nyomja meg a **Indítás/Szüneteltetés** gombot. A rendszer 16 percen belül befejezi ezt a funkciót.

- A készülék sípoló hangjelzést ad, és a kijelzőn a CL jelenik meg.

A vezérlőpanel zárolásának feloldása

1 Nyomja meg a bekapcsoló gombot.

2 Tartsa egyszerre lenyomva 3 másodpercig a **Delay End (Késleltetett befejezés)** és az **Add Item (Ruhadarab hozzáadása)** gombokat a funkció kikapcsolásához.

Beep On/Off (Hangjelzés be/kikapcsolása)
 A készülék indításkor és leállításkor egy dallamot játszik.

- A funkció be-/kikapcsolásához tartsa lenyomva 3 másodpercig egyszerre a **TurboWash (Turbó mosás)** és a **Dry (Szárítás)** gombokat.

Beállítások

Child Lock (Gyerekzár)

Ezzel az opcióval a vezérlőgombokat zárolhatja. A funkció segítségével megakadályozható, hogy a kisgyermek programot váltsanak vagy másképp beavatkozhassanak a készülék kezelésébe

MEGJEGYZÉS

- A funkció beállítása után a **Bekapcsolás** gomb kivételével minden gomb zárolva van.
- Amikor a vezérlők zárolva vannak, a CL és a hátralévő idő felváltva megjelenik a képernyőn mosás közben, amikor a funkció be van kapcsolva.
- A készülék kikapcsolása nem állítja vissza ezt a funkciót. Önnek inaktívnálnia kell ezt a funkciót, mielőtt hozzáférhetne bármely más funkcióhoz.

A vezérlőpanel zárolása

1 Nyomja meg a bekapcsoló gombot.

2 Tartsa egyszerre lenyomva 3 másodpercig a **Delay End (Késleltetett befejezés)** és az **Add Item (Ruhadarab hozzáadása)** gombokat a funkció bekapcsolásához.

INTELLIGENS FUNKCIÓK

LG ThinQ Applikáció

Az **LG ThinQ** alkalmazás használatával Ön okostelefonján keresztül kommunikálhat a készülékkel.

LG ThinQ Applikáció jellemzői

Kommunikáljon a készülékkel egy okostelefon és a kényelmes intelligens funkciók segítségével.

Remote Start (Távindítás)

Lehetővé teszi a készülék **LG ThinQ** alkalmazáson keresztül történő távvezérlését.

Download Cycle (Programletöltés)

Letölthet új és különleges programokat, amelyek nem szerepelnek a készülék alapvető programjai között.

Számos készülék-specifikus ciklus tölthető le a sikeresen regisztrált készülékekre.

Miután befejeződött a program letöltése a készülékre, a készülék megtartja a letöltött programot mindaddig, amíg le nem töltenek egy új programot.

MEGJEGYZÉS

- Egyszerre csak egy letöltött programot lehet tárolni a készüléken.

Dobtisztítás útmutatója

Ez a funkció megmutatja, hogy hány program van hátra mielőtt le kell futtatni a **Tub Clean (Dobtisztítás)** funkciót.

Energiamonitorozás

Ez a funkció ellenőrzi a legutóbb használt ciklusok energiafogyasztását és a havi átlagot.

Smart Diagnosis (Okos diagnosztika)

A használati mintázat alapján ez a funkció hasznos információkat nyújt a készüléknél jelentkező problémák diagnosztizálásánál és megoldásánál.

Beállítások

Lehetővé teszi a különböző beállítások választását a készüléken és az applikációban.

Figyelmeztetések gomb

Amikor a ciklus befejeződött, vagy a készüléknek problémája van, Önnek lehetősége van arra, hogy leküldéses értesítéseket kapjon okostelefonjára. Az értesítések akkor is elindulnak, amikor az **LG ThinQ** alkalmazás ki van kapcsolva.

MEGJEGYZÉS

- Ha lecseréli a Wi-Fi routerét, internetszolgáltatóját vagy jelszavát, akkor törölje a regisztrált készüléket az **LG ThinQ** alkalmazásból, majd regisztrálja újra.
- Fenntartjuk a jogot, hogy a felhasználók felé irányuló minden előzetes értesítés nélkül, az applikációt módosítsuk készülék jobbá tétele céljából.
- A tulajdonságok típusfüggők.

Az LG ThinQ Applikáció telepítése és az LG készülék csatlakoztatása

QR-kóddal rendelkező modellek

Olvassa be a termékhez mellékelt QR-kódot okostelefonja kamerájával vagy egy QR-kódolvasóval applikáció.

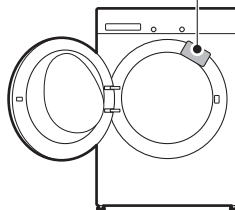

QR-kóddal nem rendelkező modellek

- 1 Keresse meg és telepítse az **LG ThinQ** alkalmazást okostelefonjára, a Google Play vagy Apple Applikáció áruházban.
- 2 Futtassa le az **LG ThinQ** alkalmazást és jelentkezzen be a meglévő fiókjával, vagy hozzon létre egy LG fiókot a bejelentkezéshez.
- 3 Érintse meg az **LG ThinQ** alkalmazást a Hozzáadás (add) (+) gombot az LG készüléke csatlakoztatásához. Kövesse az applikációban található utasításokat a folyamat befejezéséhez.

MEGJEGYZÉS

- A Wi-Fi kapcsolat ellenőrzéséhez, nézze meg, hogy világít-e a Wi-Fi ikon a kezelőpanelen.
- A készülék csak a 2,4 GHz-es Wi-Fi hálózatokat támogatja. Hálózati frekvenciája ellenőrzéséhez, forduljon az Internet szolgáltatóhoz, vagy olvassa el a vezeték nélküli router kézikönyvét.
- Az **LG ThinQ** nem vállal felelősséget semmilyen hálózati probléma vagy hiba, üzemzavar, vagy a hálózati kapcsolat gond esetén.
- A környező vezeték nélküli környezetben lehet, hogy a vezeték nélküli hálózati szolgáltatás lassú.
- Ha a távolság a készülék és a vezeték nélküli router között nagy, a jelerősség gyenge lesz. Hosszú ideig tarthat a csatlakoztatás vagy a telepítés sikertelen lehet.
- Amennyiben a készülék nem tud kapcsolódni a Wi-Fi hálózathoz, akkor lehet, hogy túl messze van a jeladótól (router). A Wi-Fi jel erősségének növeléséhez, szerezzen be egy Wi-Fi erősítőt (hatótávnyelőt).
- Megtörténhet, hogy a hálózati kapcsolat nem működik megfelelően az internet szolgáltató miatt.
- A Wi-Fi kapcsolat nem jön létre vagy megszakadhat az otthoni hálózati környezet miatt.

- Ha a készüléket nem lehet csatlakoztatni a vezeték nélküli jelátvitellel felmerült problémák miatt, áramtalanítsa a készüléket, és várjon körülbelül egy percet, mielőtt újra próbálkozna.
- Ha a tűzfal engedélyezett a vezeték nélküli útválasztón, kapcsolja ki a tűzfalat, vagy adjon meg egy kivételt.
- A vezeték nélküli hálózat neve (SSID) ékezet nélküli betűk és számok kombinációja kell legyen. (Ne használjon speciális karaktereket)
- Az okostelefon felhasználói felülete (UI) változhat a mobil operációs rendszere (OS) és a gyártó függvényében.
- Amennyiben a router biztonsági protokollja **WEP** értékre van beállítva, meghiúsulhat a kapcsolat létrehozása. Kérjük, válasszon másik biztonsági protokollt (ajánlott: **WPA2**) és csatlakoztassa ismét a terméket.
- A Wi-Fi funkció letiltásához nyomja meg és tartsa lenyomva a **Wi-Fi** gombot 3 másodpercig. A Wi-Fi jelzőfény kikapcsol.
- A készülék újra csatlakoztatásához vagy új felhasználónév hozzáadásához nyomja meg és tartsa lenyomva a **Wi-Fi** gombot 3 másodpercig az ideiglenes kikapcsoláshoz. Futtassa az **LG ThinQ** alkalmazást, és kövesse az alkalmazás utasításait a készülék csatlakoztatásához.

Hálózati csatlakozás aktiválása

- 1 Indítsa el az **LG ThinQ** alkalmazást.
- 2 Válassza ki és érintse meg az **Előtöltős mosógép** lehetőséget az alkalmazásban.
- 3 Nyomja meg a **Bekapcsolás** gombot a vezérlőpanelen.
- 4 Nyomja meg és tartsa lenyomva a **Wi-Fi** gombot 3 másodpercig a vezérlőpanelen.
 - A Wi-Fi LED villog a csatlakozási folyamat során.

A készülék használata távolról

Remote Start (Távindítás)

Használjon egy okostelefont készüléke távvezérléséhez. Figyelheti a mosóciklus működését, így megtudja mennyi idő maradt még a ciklusból.

A funkció használata

- 1 Helyezze a ruhákat a dobba.
 - Szükség esetén adjon hozzá fehérítőt vagy öblítőt az adagoló megfelelő rekeszeibe.
- 2 Nyomja meg az **Bekapcsolás** gombot.
- 3 Nyomja meg és tartsa lenyomva a **Remote Start (Távindítás)** gombot 3 másodpercig a távvezérlés funkció bekapcsolásához.
- 4 Indítsa a ciklust az **LG ThinQ** alkalmazással okostelefonjáról.

MEGJEGYZÉS

- A funkció aktiválása után csak okostelefonnal indíthatja el a programot az **LG ThinQ** alkalmazásból. Ha a program nem indul, a készülék vár a program elindításával, amíg ki nem kapcsolják vagy le nem tiltják távolról az alkalmazással.
- Ha az ajtót kinyitották, a program távolról nem indítható.

A funkció kézi letiltása

Amikor ez a funkció be van kapcsolva, nyomja le és tartsa lenyomva a **Remote Start (Távindítás)** gombot 3 másodpercig.

Hálózati csatlakozás inaktíválása

- 1 Nyomja meg a **Bekapcsolás** gombot a vezérlőpanelen.

- 2 A hálózati csatlakozás inaktíválásához tartsa lenyomva 3 másodpercig egyszerre a **Spin (Centrifugálás)** és a **Delay End (Késleltetett befejezés)** gombokat.

Információk a nyílt forráskódú szoftverrel kapcsolatban

A forráskód GPL, LGPL, MPL és egyéb, a termékben található forráskód közzétételére kötelező nyílt forráskódú licenc alatti beszerzéséhez, valamint az összes hivatkozott licencfeltétel, szerzői jogi közlemény és egyéb vonatkozó dokumentum megtekintéséhez látogasson el a következő oldalra: <https://opensource.lge.com>.

Az LG Electronics a vonatkozó költségeknek megfelelő összegért (az adathordozó, a szállítás és a kezelés költségei) CD-ROM-on is biztosítani tudja Önnek a nyílt forráskódot, ha írásos kérelmet küld az opensource@lge.com e-mail-címre.

Ez az ajánlat a termék utolsó szállítását követő három évig érvényes bárki számára, aki megkapja ezt az információt.

Smart Diagnosis (Okos diagnosztika)

E funkció segít a készülékkel kapcsolatos problémák diagnosztizálásában és megoldásában.

MEGJEGYZÉS

- Nem az LGE hanyagságának betudható okok miatt lehet, hogy a szolgáltatás nem működik külső tényezők miatt, mint pl. a Wi-Fi nem elérhető, a Wi-Fi lecsatlakozik, helyi alkalmazásbolt szabályzata, vagy az alkalmazás nem elérhető.
- A funkció előzetes értesítés nélkül változhat, és a helytől függően eltérő formájú lehet.

A LG ThinQ használata problémák diagnosztizálására

Ha problémát tapasztal a Wi-Fi-vel ellátott készüléken, a funkció a hibaelhárítási adatokat

okostelefonra továbbíthatja az **LG ThinQ** alkalmazás használatával.

- Indítsa el az **LG ThinQ** alkalmazást, és válassza ki a **Smart Diagnosis** funkciót a menüből. Kövesse az **LG ThinQ** alkalmazásban megjelenő útmutatásokat.

Hallható diagnosztika használata problémák diagnosztizálására

Kövesse az alábbi utasításokat a hallható diagnosztika mód használatához.

- Indítsa el az **LG ThinQ** alkalmazást, és válassza ki a **Smart Diagnosis** funkciót a menüből. Kövesse az **LG ThinQ** alkalmazásban megjelenő útmutatásokat a hallható diagnózisért.

- 1 Nyomja meg a **Bekapcsolás** gombot a készülék bekapcsolásához.
 - Ne nyomjon meg más gombot.

- 2 Helyezze az okostelefon mikrofonját a **Bekapcsolás** gombhoz közel.

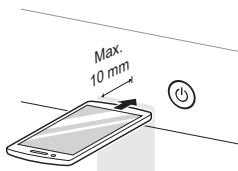

- 3 Nyomja meg és tartsa lenyomva a **Temp. (Víz hőmérséklet)** gombot legalább 3 másodpercig, miközben az okostelefon mikrofonját a **Bekapcsolás** gombhoz tartja, amíg az adatátvitel be nem fejeződik.
 - Tartsa az okostelefont ezen a helyen, amíg az adatátvitel be nem fejeződik. A kijelzőn megjelenik az adattovábbítás fennmaradó ideje.

- 4 Az adatátvitel befejezését követően a diagnózis megjelenik az alkalmazásban.

MEGJEGYZÉS

- A legjobb eredmények érdekében az adattovábbítás közben ne mozdítsa el az okostelefont.

KARBANTARTÁS

⚠ FIGYELMEZTETÉS

- Az áramütés kockázatának elkerülése érdekében tisztítás előtt mindig húzza ki a készüléket. Ennek elmulasztása súlyos sérülést, tüzet, áramütést vagy halált okozhat.
- A készülék tisztításához soha ne használjon erős hatású vegyszereket, súroló hatású tisztítószerket vagy oldószereket. Ezek kárt tehetnek a készülék felületében.

Tisztítás minden mosás után

Mit kell tisztítani

A mosási ciklus végén mindig azonnal vegye ki a ruhákat a mosógépből. Amennyiben nedves ruhákat hagy a mosógépben, az a ruhák gyűrődéséhez, elszíneződéséhez, valamint kellemetlen szagok kialakulásához vezethet.

- A mosási ciklus után törölje át az ajtót és az ajtótomítést, hogy eltávolítson minden nedvességet.
- Hagyja kissé nyitva az ajtót, hogy a dob kiszáradhasson.
- Törölje le a nedvességet a készülékről egy száraz törülközővel.

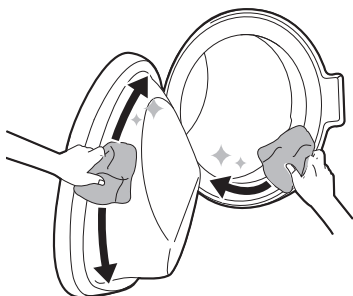

⚠ FIGYELMEZTETÉS

- Csak akkor hagyja nyitva az ajtót, ha a gyermekek otthon felügyelet alatt vannak.

A külső felületek tisztítása

A készüléke megfelelő karbantartásával megnövelheti annak élettartamát.

Külső felület:

- Minden kifröccsent anyagot azonnal töröljön le.
- A külső burkolat illesztéseinek, és hézagainak teljes kiszárítása érdekében törölje át nedves kendővel, majd egy száraz kendővel.
- Soha ne nyúljon a mosógép felületéhez vagy a kijelzőhöz éles tárgyakkal.

Ajtó

- Törölje át a külső és belső felületét nedves ronggyal, majd törölje szárazra egy puha, száraz törülközővel.

⚠ FIGYELMEZTETÉS

- Ne kísérelje meg a panelek eltávolítását, illetve a készülék szétszerelését. A készülék működtetésekor ne nyúljon éles vagy hegyes tárggyal a vezérlőpanelhez.

A készülék időszakos tisztítása

Dobtisztítás

Ez egy olyan program, amellyel a készülék belső része tisztítható áztatással, mosással, öblítéssel és centrifugálással.

A lerakódott mosószer, lágyító, és egyéb maradványok eltávolítása érdekében **havonta egyszer** (vagy szükség szerint gyakrabban) futtassa a funkciót.

- Ha a készülék belsejében kellemetlen szag vagy penész érzelhető, akkor a hagyományosan használt időközönként kívül futtassa a funkciót **heti egyszer, 3 héten keresztül**.

MEGJEGYZÉS

- A funkció használatának szükségességét a kijelzőn megjelenő **CL** felirat jelzi.

- 1 Távolítson el minden ruhaneműt a mosógépből és csukja be az ajtót.
- 2 Nyissa ki az adagolófiókot és adagoljon vízkőoldót a fő mosórekészbe.
 - A tabletták a mosópor alternatívájaként közvetlenül a dobba helyezhetők.
- 3 Lassan tolja be az adagoló-fiókot.
- 4 Kapcsolja be a készüléket, majd válassza ki a **Tube Clean (Dobtisztítás)** opciót.
- 5 Indítsa el a programot az **Indítás/Szüneteltetés** gomb megnyomásával.
- 6 Hagyja nyitva az ajtót, hogy a készülék belseje teljesen kiszáradhasson.
 - Ha a készülék belseje nincs teljesen kiszáradva, akkor az kellemetlen szagot vagy penészedést okozhat.

⚠ FIGYELMEZTETÉS

- Csak akkor hagyja nyitva az ajtót, hogy kiszáradjon a készülék belseje, ha a gyermekek otthon felügyelet alatt vannak.

A vízbemeneti szűrő tisztítása

A vízbemeneti szűrő összegyűjti a vízkövet vagy a készülékbe áramló vízben található bármilyen lerakódást. Körülbelül hathavonta, vagy annál gyakrabban tisztítsa meg a bemeneti szűrőt, ha a víz nagyon kemény vagy vízkövet tartalmaz.

- Ha a készüléket egy bizonyos ideig nem használja (pl. nyaralás alatt), zárja el a vízellátó csapokat, különösen, ha nincs vízelvezető lefolyó (csatornalefolyó) a készülék közvetlen közelében.
- Ha nem jut víz a mosószer-adagoló fiókba, a vezérlőpanelen az **IE** hibaüzenet jelenik meg.

- 1 Kapcsolja ki és zárja el a vízcsapot, majd csavarja le róla a vízbevezető tömlőt.

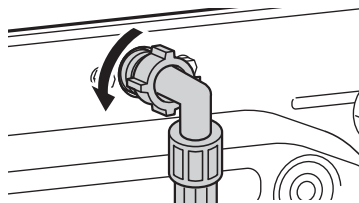

- 2 Távolítsa el a vízbemeneti szűrőt kis fogóval, majd egy közepes sörtéjű fogkefével tisztítsa meg a szűrőt.

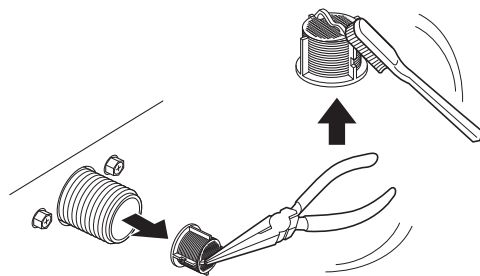

A leeresztő szivattyú szűrőjének tisztítása és vészhelyzeti vízleeresztés

A leeresztő szűrő összegyűjti a szálakat és a véletlenül a ruhák között maradt kis tárgyakat. Hathavonta ellenőrizze a szűrő tisztaságát, hogy biztosítsa a készüléke megfelelő működését.

Hagyja, hogy a víz lehűljön, mielőtt kitakarítja a leeresztő szivattyú szűrőjét. Vészhelyzet esetén nyissa ki az ajtót, és végezzen vészhelyzeti vízleeresztést.

1 Húzza ki a csatlakozódugót.

2 Nyissa ki a fedőborítást és húzza ki a lefolyócsövet.

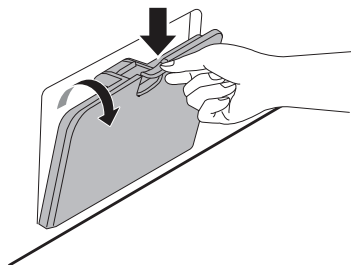

3 Először vegye le a lefolyódugót a lefolyócsőről, majd engedje le a vizet.

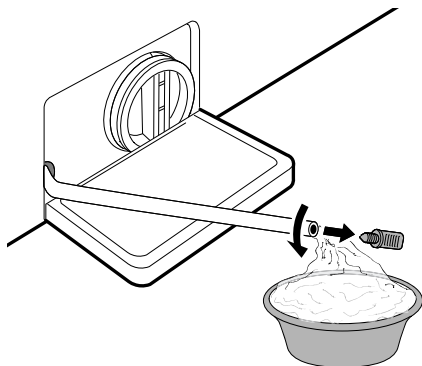

4 Csavarozza le a leeresztő szivattyú szűrőjét a fennmaradó víz leeresztésére, majd távolítsa el a maradványokat vagy tárgyakat a szűrőből.

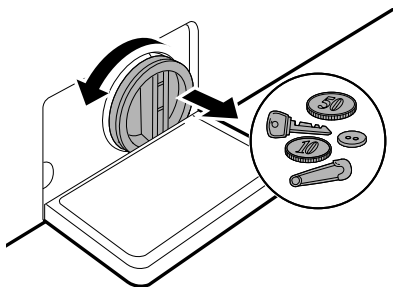

5 A leeresztő szivattyú szűrőjének tisztítása után óvatosan helyezze vissza a szűrőt, és óvatosan csavarja vissza a lefolyókupakot az óramutató járásával megegyező irányban, hogy biztosítsa a menet illeszkedését és elkerülje a szivárgást. Helyezze vissza a dugót a lefolyócsőbe, és helyezze a csövet a tartójába.

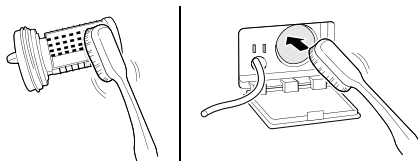

6 Zárja vissza a fedőborítást.

⚠ VIGYÁZAT

- Legyen óvatos a leeresztéskor, mivel a víz forró lehet.
- A lerakódott mosószer és egyéb maradványok eltávolítása érdekében havonta egyszer (vagy szükség szerint gyakrabban) futtassa le a Dobtisztítás programot.

Az ezDispense-fiók tisztítása

Tisztítsa ki az **ezDispense** rekeszeket **minden alkalommal**, amikor mosószeret/öblítőt tölt fel, vagy új típusú mosószerre/öblítőre vált.

Havonta egyszer vagy kétszer vegye ki és tisztítsa meg a mosószer-adagoló fiókot. Ha huzamosabb ideig hagy mosószer a mosószer-adagoló fiókban, vagy hosszabb ideig használja a mosógépet, maradék rakódhat le a mosószer-adagoló fiókban.

⚠ FIGYELMEZTETÉS

- Ne permetezzen vizet a mosógép belsejébe. Ellenkező esetben tüzet vagy áramütést okozhat.

- 1 Kapcsolja ki a mosógépet, és húzza ki a tápkábelt.
- 2 Húzza ki ütközésig a mosószer-adagoló fiókot.
- 3 A fiók teljes eltávolításához nyomja le a kioldó gombot ❶.

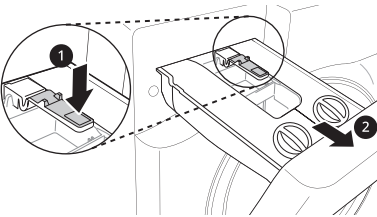

- 4 Nyissa fel a fedeleket.

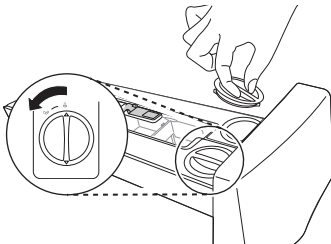

- 5 Meleg vízzel öblögesse a belső részeket.

- Meleg vízzel öblögesse a fiókot, hogy feloldja a mosószer maradékot vagy az öblítő lerakódást.
- Puha törülköendővel vagy kefével távolítsa el az esetleges maradékot.
- Ne használjon szappant a fiók és a belső részek tisztításához.

- 6 Ha a mosószer vagy az öblítő megkeményedett az **ezDispense** rekeszek belsejében, akkor vegye le a fiókok fedelét.

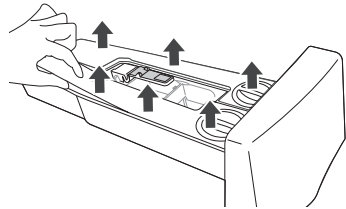

- 7 Mossa ki a rekeszek belsejét meleg vízzel.
- Puha törülköruhával vagy kefével végezze el a tisztítást, és távolítsa el az esetleges maradványt.
 - Ne használjon szappant a fiók és a belső részek tisztításához.

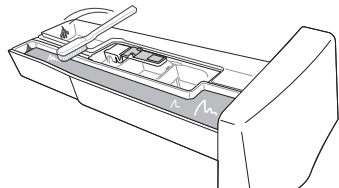

- 8** Erősen zárja a fedeleket az **ezDispense** rekeszekben.

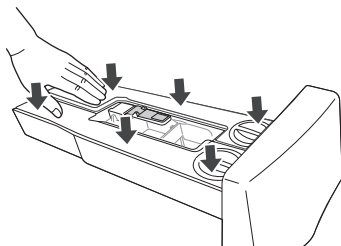

- 9** Száraz kendővel vagy törülköhával törölje le a nedvességet tisztítás után.

- 10** Helyezze vissza a mosószer-adagoló fiókot.

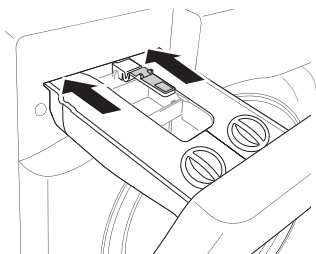

HIBAELHÁRÍTÁS

A készülék működtetése során hibák és hibás működés léphetnek fel. A következő táblázatok az egyes hibaüzenetek vagy hibás működések lehetséges okait, és a megoldásukra vonatkozó megjegyzéseket tartalmazza. Javasoljuk az alábbi táblázatok figyelmes átolvasását, hogy időt és pénzt takarítson meg (LG Electronics szervizközpont kihívása).

Szervizközpont értesítése előtti teendők

A készüléke fel van szerelve egy automatikus hibamegfigyelő rendszerrel, hogy korai szakaszban észlelhessen és diagnosztizálhassa a problémákat. Ha a készülék nem működik megfelelően, vagy egyáltalán nem működik, tekintse meg az alábbi táblázatokat az LG Electronics ügyfélszolgálat felhívása előtt.

Hibaüzenetek

Tünetek	Lehetséges ok és megoldás
IE BEÖMLÉSI HIBA	Nem megfelelő a vízellátás az adott helyen. Nem, vagy csak lassan szívja fel a készülék a vizet. <ul style="list-style-type: none"> Ellenőrizze a többi csapot a házban.
	A vízcsap nincs teljesen megnyitva. Nem, vagy csak lassan szívja fel a készülék a vizet. <ul style="list-style-type: none"> Nyissa ki teljesen a csapot.
	Az egyik vagy mindkét vízbevezető tömlő megcsavarodott. <ul style="list-style-type: none"> Egyenesítse ki a tömlőt vagy szerelje be újra a vízbevezető tömlőt.
	Eldugult a vízbevezető tömlő(k) szűrője. <ul style="list-style-type: none"> Ellenőrizze és tisztítsa meg a bemeneti szelep szűrőjét, miután elzárta a csapokat, és leválasztotta a mosógép tömlőcsatlakozásait.
UE KIEGYENLÍTETLENSÉGI HIBA	A készülék rendelkezik egy olyan rendszerrel, amely észleli és kijavítja a készülékben lévő kiegyenlítetlenséget. <ul style="list-style-type: none"> Lehet, hogy a ruhák túl nedvesek a ciklus végén. Rendezze át a töltetet, hogy megfelelően ki tudja centrifugázni. Csukja be az ajtót, és nyomja meg az Indítás/Szüneteltetés gombot. Néhány pillanat múlva a készülék megkezd a centrifugázást. Az ajtót be kell zárni a centrifugázáshoz.
	Túl kevés ruhát töltött be. A rendszer leállíthatja a centrifugálást vagy megszakíthatja a centrifugázási ciklust, ha egyetlen nehéz elemet töltött be (pl. fürdőszoba szőnyeg, fürdőköpeny stb.). <ul style="list-style-type: none"> Tegyen a mosógépbe 1-2 hasonló vagy kisebb ruhát a terhelés kiegyenlítéséhez. Csukja be az ajtót, és nyomja meg az Indítás/Szüneteltetés gombot. Eltarthat néhány pillanatig, amíg a készülék elkezdi a centrifugázást. Az ajtót be kell zárni a centrifugázáshoz.

Tünetek	Lehetséges ok és megoldás
DE VÍZKIVEZETÉSI HIBA	<p>Megcsavarodott vagy eldugult a leeresztő tömlő. Lassan vagy egyáltalán nem eresztődik le a víz a mosógépből.</p> <ul style="list-style-type: none"> Tisztítsa meg és egyenesítse ki a leeresztő tömlőt. <p>Eldugult a leeresztő szűrő.</p> <ul style="list-style-type: none"> Ellenőrizze és tisztítsa meg a leeresztő szűrőt.
dE dE dE2 dE4 AJTÓHIBA	<p>Ajtószenzor meghibásodott.</p> <ul style="list-style-type: none"> Kérjük, hívja az LG szervizközpontot Az LG helyi szervizközpontjainak telefonszámai a jótállási jegyen találhatóak.
EE VEZÉRLÉSI HIBA	<p>Ez egy vezérlési hiba.</p> <ul style="list-style-type: none"> Húzza ki a készülék tápkábelét az aljzatról és forduljon a ügyfélszolgálathoz.
LE „MOTOR LEZÁRVA“ HIBA	<p>Motor túlterhelés.</p> <ul style="list-style-type: none"> Ne használja a készüléket 30 percig, amíg a motor lehűl, ezután indítsa újra a mosási ciklust.
FE TÚLFOLYÁS HIBA	<p>A víz egy valószínűleg hibás vízszepel miatt túlfolyik.</p> <ul style="list-style-type: none"> Zárja el a vízcsapot. Húzza ki a tápkábelt. hívja a szervizt.
PE NYOMÁSÉRZÉKELÉSI HIBA	<p>A vízszintmérő meghibásodott.</p> <ul style="list-style-type: none"> Zárja el a vízcsapot. Húzza ki a tápkábelt. hívja a szervizt.
JS REZGÉSÉRZÉKELÉSI HIBA	<p>Rezgésérzékelő meghibásodott.</p> <ul style="list-style-type: none"> Forduljon a ügyfélszolgálathoz.
FF FAGYÁSI HIBA	<p>A táptömlő vagy lefolyótömlő, vagy leeresztő szivattyú megfagyott?</p> <ul style="list-style-type: none"> Engedjen meleg vizet a dobba, hogy kiolvassza a vízelvezető tömlőt és a vízelvezető szivattyút. Takarja le a vízbevezető tömlőt egy melegvízes törülközővel.
RE VÍZSZIVÁRGÁS	<p>Vízszivárgás.</p> <ul style="list-style-type: none"> Forduljon a ügyfélszolgálathoz.
PF ÁRAMELLÁTÁSI HIBA	<p>Áramkimaradás vagy nem megfelelő elektromos szolgáltatás fordulhatott elő működés közben.</p> <ul style="list-style-type: none"> A ciklus újraindításához nyomja meg az Indítás/Szüneteltetés gombot.
dHE SZÁRÍTÁSI HIBA	<p>Csak a szárítási funkciók nem működnek.</p> <ul style="list-style-type: none"> Forduljon a ügyfélszolgálathoz.

ezDispense hibaüzenetek

Tünetek	Lehetséges ok és megoldás
E d1 ezDispense ERROR 1	<p>A mosószer rekeszében a folyékony mosószer mennyisége nem csökkent.</p> <p>Miután behelyezte a mosószert a mosószer rekeszébe, hosszú ideig hagyta ott, ezért az megszilárdult.</p> <ul style="list-style-type: none"> Alaposan tisztítsa át a mosószer rekeszét, töltsse fel folyékony mosószerezrel, helyezze a fiókba, és futtasson le egy mosási ciklust. Ha E d1 jelenik meg folyamatosan, hívja a szervizt.
E d2 ezDispense ERROR 2	<p>A mosószer rekeszében a folyékony mosószer mennyisége nem csökkent.</p> <ul style="list-style-type: none"> Forduljon a ügyfélszolgálathoz.
E d3 ezDispense ERROR 3	<p>A folyékony öblítő vagy folyékony mosószer rekeszben az öblítő mennyisége nem csökkent.</p> <p>Miután öblítőt tett a folyékony öblítő vagy folyékony mosószer rekeszébe, hosszú ideig hagyta ott, az öblítő pedig megszilárdult.</p> <ul style="list-style-type: none"> Alaposan tisztítsa át a folyékony öblítő vagy folyékony mosószer rekeszét, töltsse fel folyékony öblítővel, helyezze a fiókba és futtasson le egy mosási ciklust. Ha az E d3 folyamatosan jelenik meg, hívja a szervizt.
E d4 ezDispense ERROR 4	<p>A folyékony öblítő vagy folyékony mosószer rekeszében a folyékony öblítő mennyisége nem csökkent.</p> <ul style="list-style-type: none"> Forduljon a ügyfélszolgálathoz.
E d5 ezDispense ERROR 5	<p>A folyékony mosószer vagy folyékony öblítő mennyisége a folyékony öblítő vagy folyékony mosószer rekesztében nem csökkent.</p> <ul style="list-style-type: none"> Forduljon a ügyfélszolgálathoz.
□ Pn ezDispense OPEN ERROR	<p>A mosógép a fiók teljes behelyezése nélkül üzemelt.</p> <p>A fiókot kihúzták a mosógép üzemelése közben.</p> <ul style="list-style-type: none"> Tolja be teljesen a fiókot. Ha az □ Pn folyamatosan jelenik meg, hívja a szervizt.

Hallható zajok

Tünetek	Lehetséges ok és megoldás
Csörgő és zörgő zajok	<p>Idegen tárgyak, például kulcsok, érmék vagy biztosítótűk lehetnek a dobben.</p> <ul style="list-style-type: none"> Állítsa le a készüléket, ellenőrizze, hogy van-e a dobben idegen tárgy. Ha a zaj a készülék újraindítását követően is hallható, hívja a szervizt.

Tünetek	Lehetséges ok és megoldás
Dobogó hang	<p>A nagy mennyiségű betöltött ruha dobogó hangot okozhat. Ez általában normális jelenség.</p> <ul style="list-style-type: none"> Ha a hang továbbra is hallható, akkor a készülék valószínűleg kiegyensúlyozatlan. Állítsa meg a gépet és ossza el újra a betöltött ruhákat.
	<p>Lehet, hogy a ruhák nincsenek egyensúlyban.</p> <ul style="list-style-type: none"> Állítsa le a programot, majd rendezze át a ruhákat az ajtó kioldását követően.
Rezgő hang	<p>Nem távolította el a csomagolóanyagot.</p> <ul style="list-style-type: none"> Távolítsa el a csomagolóanyagot.
	<p>Lehet, hogy a ruhák egyenetlenül helyezkednek el a dobon belül.</p> <ul style="list-style-type: none"> Állítsa le a programot, majd rendezze át a ruhákat az ajtó kioldását követően.
	<p>Nem mindegyik szintező láb nyugszik szilárdan és vízszintesen a talajon.</p> <ul style="list-style-type: none"> Olvassa el A készülék szintezése részben lévő utasításokat a készülék szintezésének elvégzéséhez.
	<p>A padló nem elég szilárd.</p> <ul style="list-style-type: none"> Ellenőrizze, hogy szilárd-e a padló és hogy nem hajlik-e be. Olvassa el A telepítés helyével kapcsolatos követelmények részt, hogy a megfelelő helyet tudja kiválasztani.

Üzemeltetés

Tünetek	Lehetséges ok és megoldás
Vízszivárgás.	<p>A ház lefolyó csövei el vannak dugulva.</p> <ul style="list-style-type: none"> Szüntesse meg a dugulást. Szükség esetén hívjon vízvezeték-szerelőt.
	<p>Szivárgás a leeresztő tömlő helytelen beszerelése vagy eldugulása miatt.</p> <ul style="list-style-type: none"> Tisztítsa meg és egyenesítse ki a leeresztő tömlőt. Rendszeresen ellenőrizze és tisztítsa meg a leeresztő szűrőt.
	<p>A leeresztő szivattyú szűrőjének kupakja nincs megfelelően felhelyezve.</p> <ul style="list-style-type: none"> Helyezze vissza a leeresztő szűrő szivattyúját.
A készülék nem működik.	<p>A vezérlőpanel inaktivitás miatt kikapcsolt.</p> <ul style="list-style-type: none"> Ez normális jelenség. Nyomja meg a Bekapcsolás gombot a készülék bekapcsolásához.
	<p>A készülék csatlakozódugóját kihúzta az aljzathoz.</p> <ul style="list-style-type: none"> Győződjön meg róla, hogy a tápkábelt szorosan csatlakoztatta az aljzathoz.

Tünetek	Lehetséges ok és megoldás
<p>A készülék nem működik.</p>	<p>A vízellátást leállította.</p> <ul style="list-style-type: none"> Nyissa meg teljesen a vízcsapot.
	<p>A vezérlők nincsenek megfelelően beállítva.</p> <ul style="list-style-type: none"> Győződjön meg róla, hogy a program megfelelően be van-e állítva. Csukja be az ajtót, és nyomja meg az Indítás/Szüneteltetés gombot.
	<p>Az ajtó nyitva van.</p> <ul style="list-style-type: none"> Csukja be az ajtót, és győződjön meg róla, hogy semmi nem akad az ajtóba, ami megakadályozná annak teljes becsukását.
	<p>A megszakító/olvadóbiztosíték kikapcsolt/kiolvadt.</p> <ul style="list-style-type: none"> Ellenőrizze az épület megszakítóit/olvadóbiztosítékait. Cserélje ki az olvadóbiztosítékokat vagy állítsa vissza a megszakítót. A készüléket egy dedikált áramkörtárhoz kell csatlakoztatni. Az áramellátás helyreállítása után a készülék ott folytatja a programot, ahol leállította.
	<p>A vezérlőket vissza kell állítani.</p> <ul style="list-style-type: none"> Nyomja meg a Bekapcsolás gombot, majd válassza ki újra a kívánt programot. Ezután ismét nyomja meg az Indítás/Szüneteltetés gombot.
	<p>Az Indítás/Szüneteltetés gombot nem nyomta meg a program beállítás után.</p> <ul style="list-style-type: none"> Nyomja meg a Bekapcsolás gombot, majd válassza ki újra a kívánt programot. Ezután nyomja meg az Indítás/Szüneteltetés gombot. A készülék kikapcsol, ha az Indítás/Szüneteltetés nem nyomja meg bizonyos időn belül.
	<p>Rendkívül alacsony víznyomás.</p> <ul style="list-style-type: none"> Ellenőrizze az épület egy másik vízcsapján, hogy a hálózati víz nyomása megfelelő-e.
	<p>A készülék felmelegíti a vizet vagy gőzt állít elő.</p> <ul style="list-style-type: none"> A dob működése bizonyos ciklusok idejére ideiglenesen leállhat, míg a víz biztonságosan felmelegszik a beállított hőmérsékletre.
<p>A készülék néhány percre megáll, majd újraindul.</p>	<p>A motorvédő eszköz működésbe lépett, hogy megakadályozza a motor túlmelegedését.</p> <ul style="list-style-type: none"> Ez normális. A motorvédő eszköz aktiválásakor a készülék néhány percre leáll, majd újraindul.
<p>Lehet, hogy a gombok nem működnek megfelelően.</p>	<p>A Child Lock (Gyerekzár) opció bekapcsol.</p> <ul style="list-style-type: none"> Szükség esetén kapcsolja ki a Child Lock (Gyerekzár) opciót.
<p>Az ajtó nem nyílik ki.</p>	<p>Az ajtót biztonsági okokból nem lehet kinyitni a készülék elindítását követően.</p> <ul style="list-style-type: none"> Ez normális. A  kijelzés kikapcsolását követően biztonságosan kinyithatja az ajtót.

Tünetek	Lehetséges ok és megoldás
A készülék nem töltődik fel megfelelően vízzel.	A bemenő szűrő eltömődött. <ul style="list-style-type: none"> • Biztosítsa, hogy a töltőszelepek bemeneti szűrői ne legyenek eltömődve.
	A bevezetőtömlők megcsavarodhatnak. <ul style="list-style-type: none"> • Ellenőrizze, hogy a bevezetőtömlők nincsenek-e megcsavarodva vagy eltömődve.
	Nem megfelelő vízellátás. <ul style="list-style-type: none"> • Győződjön meg róla, hogy mind a melegvízes, mind a hidegvízes vízcsap teljesen ki van-e nyitva.
	A meleg és hideg bevezetőtömlők fel vannak cserélve. <ul style="list-style-type: none"> • Ellenőrizze a bevezetőtömlők csatlakozásait.
A készülék nem eresztile a vizet.	Megcsavarodott leeresztő tömlő. <ul style="list-style-type: none"> • Biztosítsa, hogy a leeresztőtömlő ne legyen megcsavarodva.
	Elvezetőtömlő a padló fölött legalább 1 méterrel található. <ul style="list-style-type: none"> • Ügyeljen arra, hogy a leeresztőtömlő ne legyen 1 méternél magasabban a készülék aljánál.
A mosószert nem adagolta ki teljesen vagy egyáltalán nem adagolta ki a készülék.	Túl sok felhasznált mosószert. <ul style="list-style-type: none"> • Kövesse a mosószert gyártójának utasításait.
	Lehetséges, hogy a leeresztő szivattyú szűrője eltömődött. <ul style="list-style-type: none"> • Tisztítsa meg a leeresztő szűrőt.
A mosási ciklus időtartama hosszabb a szokásosnál.	A töltet túl kevés. <ul style="list-style-type: none"> • Adjon hozzá még ruhadarabot, hogy a készülék el tudja rendezni a töltetet.
	A nehezebb és könnyebb ruhaneműket vegyesen töltötte be. <ul style="list-style-type: none"> • Mindig próbáljon meg azonos tömegű ruhaneműket mosni, hogy a készülék egyenletesen tudja elosztani a töltet tömegét a centrifugáláshoz.
	Kiegyensúlyozatlan a töltet. <ul style="list-style-type: none"> • Rendezze át kézzel a töltetet, ha a ruhadarabok összegubancolódtak.
A ciklus vége késleltetve van	Kiegyensúlyozatlanság észlelhető vagy a habeltávolító program fut. <ul style="list-style-type: none"> • Ez normális jelenség. A kijelzőn mutatott hátralévő idő csak egy becsült időtartam. A tényleges időtartam ettől eltérő lehet.

Teljesítmény

Tünetek	Lehetséges ok és megoldás
Gyenge feltöltésváltozás	Korábban keletkezett foltok. <ul style="list-style-type: none"> • Korábban kimosott ruhaneműkben lehetnek rögzült foltok. Ezen foltok eltávolítása nehéz lehet, és kézmosásra és előkezelésre lehet szükség.

Tünetek	Lehetséges ok és megoldás
Foltosodás	<p>A fehérítő vagy az öblítő túl hamar kioldódott.</p> <ul style="list-style-type: none"> Az adagolófiók túl volt töltve. Így a készülék gyorsabban adagolja ki a készülék a fehérítőt, illetve az öblítőt. Mindig mérje ki a fehérítőt/öblítőt, hogy elkerülje a túltöltést. Lassan zárja le a mosószer-adagolót.
	<p>A fehérítőt/öblítőt közvetlenül a dobban lévő ruhákhoz adagolták.</p> <ul style="list-style-type: none"> Mindig az adagolófiókokat használja annak érdekében, hogy a ruhákhoz a mosási ciklus megfelelő pontján adagolja a fehérítőt/öblítőt.
	<p>A ruhákat nem válogatta szét megfelelően.</p> <ul style="list-style-type: none"> Mindig mossa külön a sötét színű ruhákat a világos és fehér színűektől, hogy megelőzze az elszíneződést. Soha ne mosson együtt nagyon szennyezett ruhákat alig piszkos darabokkal.
Gyűrődés	<p>A készüléket nem megfelelően ürítették ki.</p> <ul style="list-style-type: none"> Mindig vegye ki a ruhákat a készülékből, amint egy mosási program befejeződött.
	<p>A készülék túlterhelt.</p> <ul style="list-style-type: none"> A készüléket teljesen megtöltheti, de a dobban lazán kell elhelyezni a ruhaneműket. A készülék ajtaját könnyen lehessen becsukni.
	<p>A meleg- és hidegvizes bevezetőtömlők fel vannak cserélve.</p> <ul style="list-style-type: none"> A meleg vizes öblítés gyűrődéseket okozhat a ruhaneműkön. Ellenőrizze a bevezetőtömlő csatlakozásait.
	<p>Lehet, hogy a centrifugálási sebesség túl magas.</p> <ul style="list-style-type: none"> Állítsa be a centrifugálási sebességet a ruhanemű típusának megfelelően.

Szag

Tünetek	Lehetséges ok és megoldás
Dohos vagy penészes szag a készülékben.	<p>A dob belseje nincs megfelelően kitakarítva.</p> <ul style="list-style-type: none"> Futtassa rendszeresen a Tube Clean (Dobtisztítás) funkciót.
	<p>A kellemetlen szagokat az is okozhatja, hogy a vízvezető tömlő nincs megfelelően beszerelve, ami szifonozást okozhat (víz visszafolyik a mosógépbe).</p> <ul style="list-style-type: none"> A vízvezető tömlő beszereléskor bizonyosodjon meg róla, hogy az nincs megcsavarodva vagy elzáródva.

Tünetek	Lehetséges ok és megoldás
Dohos vagy penészes szaga készülékben.	<p>Amennyiben a mosószer-adagolót nem tisztítja rendszeresen, penész vagy idegen anyagok szaga jelentkezhet.</p> <ul style="list-style-type: none"> Távolítsa el és tisztítsa meg a mosószer-adagolót, különösen a fiók nyílásának tetejét és alját.

ezDispense

Tünetek	Lehetséges ok és megoldás
Az újratöltés riasztás folyamatosan jelenik meg a mosószer/öblítő hozzáadásakor.	<p>Mosószer/öblítő rakódott le a folyadékszint-érzékelőre.</p> <ul style="list-style-type: none"> Nyissa fel a rekesz fedeleit, és tisztítsa ki meleg vízzel az ezDispense rekeszek belsejét. Használjon puha kefét a maradvány eltávolításához. Ha az újratöltés riasztás folyamatosan jelenik meg, hívja a szervizt.
	<p>A mosószer/öblítő szintje nem elég magas ahhoz, hogy az érzékelő érzékelje.</p> <ul style="list-style-type: none"> Töltse fel a mosószer/öblítőt a rekesz MAX vonaláig.
Túl sok/túl kevés mosószer vagy öblítő lett adagolva.	<p>Az alapértelmezett adagolási mennyiségek beállításának módosítására lehet szükség.</p> <ul style="list-style-type: none"> Ellenőrizze és módosítsa az alapértelmezett adagolási mennyiség beállítását.
Az ezDispense nem adagol mosószer/öblítőt.	<p>Az ezDispense funkció ki van kapcsolva.</p> <ul style="list-style-type: none"> Kapcsolja be az ezDispense funkciót.
	<p>A szellőzőnyílások elzáródtak.</p> <ul style="list-style-type: none"> Tisztítsa ki a szellőzőnyílásokat meleg vízzel a rekeszek fedelein.
	<p>Az ezDispense rekeszekben a mosószer vagy öblítő megszilárdult.</p> <ul style="list-style-type: none"> Tisztítsa ki az ezDispense rekeszeket, és cserélje ki a mosószer vagy öblítőt.
Hab képződik az öblítés során, és a kimosott ruhákon mosószermaradvány található.	<p>Mosószerrel használt a rendszer az öblítéshez.</p> <ul style="list-style-type: none"> Ügyeljen arra, hogy a megfelelő rekeszbe öntse a mosószer/öblítőt. (jobb: mosószer / bal: öblítő)
Mosás után lerakódott szennyeződés található a ruhákon.	<p>Ki kell tisztítani az ezDispense rendszer belsejét.</p> <ul style="list-style-type: none"> Mindkét folyékony mosószer-adagoló használata esetén futtassa le előre a ezDispense Nozzle Clean (ezDispense adagoló és fúvóka tisztítása) funkciót.
Mosószer vagy öblítő szivárog az ezDispense rekeszek fedelénél.	<p>Az ezDispense rekesz vízszintes karbantartására van szükség.</p> <ul style="list-style-type: none"> Akkor jelentkezik szivárgás, amikor az ezDispense rekesz el van dőlve. Csúsztassa lassan ki vagy be az ezDispense rekeszt, és biztonsági okokból használja mindkét kezét.

Tünetek	Lehetséges ok és megoldás
Mosószer vagy öblítő szivárog az ezDispense rekeszek fedelénél.	<p>Nincs teljesen lezárva a fedél.</p> <ul style="list-style-type: none"> Zárja le szorosan az ezDispense rekeszek fedelét. Ügyeljen arra, hogy ne vesszenek el a fedelek.

Szárítás

Tünetek	Lehetséges ok és megoldás
Szárítási probléma	<p>Ellenőrizze a vízcsapot.</p> <ul style="list-style-type: none"> Ne töltse túl a gépet. Ellenőrizze, hogy a mosógép megfelelően leereszti-e a vizet. Ha a betöltött ruha túl kevés a megfelelő szárításhoz, tegyen a gépbe néhány törölközőt. Zárja el a vízcsapot.
Túl hosszú a szárítási idő.	<p>A környezeti hőmérséklet túl alacsony.</p> <ul style="list-style-type: none"> Ügyeljen, hogy a hőmérséklet a megengedett hőmérsékleti tartományon belül maradjon.
Gyenge vagy rossz a szárítási teljesítmény.	<p>A vízellátás nem megfelelő. A szárítás során a dobon található szösszűrő tisztítására használt vizet használja.</p> <ul style="list-style-type: none"> Ügyeljen, hogy legyen megnyitva a vízcsap.
	<p>A víz leeresztése nem tökéletes.</p> <ul style="list-style-type: none"> Ellenőrizze, hogy nem dugult-e el a leeresztő szűrő.
	<p>A készülék túlterhelt.</p> <ul style="list-style-type: none"> Ellenőrizze a kiválasztott program töltési kapacitását. Szükség esetén adjon hozzá egy időzített szárítási programot.
	<p>Túl alacsony a fordulatszám.</p> <ul style="list-style-type: none"> Válassza a mosási programhoz engedélyezett legnagyobb fordulatszámot.
A készülék hátsó részéből meleg levegő áramlik ki.	<p>A készülék meleg levegőt generál a ruhák szárításához.</p> <ul style="list-style-type: none"> A meleg levegő megszáritja a ruhákat, és a készülék hátsó részén áramlik ki.

Wi-Fi

Tünetek	Lehetséges ok és megoldás
Az otthoni készüléke és az okos-telefon nem csatlakozik a Wi-Fi hálózathoz.	<p>Nem megfelelő a jelszó amellyel a Wi-Fi hálózathoz próbál csatlakozni.</p> <ul style="list-style-type: none"> Keresse meg a Wi-Fi hálózatot, amelyhez okostelefonja kapcsolódik. Törölje, majd regisztrálja a készülékét az LG ThinQ alkalmazásban.

Tünetek	Lehetséges ok és megoldás
<p>Az otthoni készüléke és az okos-telefon nem csatlakozik a Wi-Fi hálózathoz.</p>	<p>A mobil adatok engedélyezve vannak az okostelefonján.</p> <ul style="list-style-type: none"> • Kapcsolja ki a Mobil adatot az okostelefonján, és regisztrálja a készüléket a Wi-Fi hálózatba.
	<p>A vezeték nélküli hálózat neve (SSID) nincs megfelelően beállítva.</p> <ul style="list-style-type: none"> • A vezeték nélküli hálózat neve (SSID) ékezet nélküli betűk és számok kombinációja kell legyen. (Ne használjon speciális karaktereket)
	<p>Az útválasztó frekvenciája nem 2,4 GHz.</p> <ul style="list-style-type: none"> • Csak 2,4 GHz frekvencián üzemelő útválasztó támogatott. Állítsa be a vezeték nélküli router-t 2,4 GHz frekvenciára és csatlakoztassa a készüléket a vezeték nélküli router-hez. Az router frekvenciáját kérdezze meg internetszolgáltatójától vagy az router gyártójától.
	<p>A távolság a készülék és a router között túl nagy.</p> <ul style="list-style-type: none"> • Ha a távolság a készülék, és a router között túl nagy, a jelerősség gyenge lesz és meglehetősen csatlakozás nem lesz szabályosan konfigurálva. Helyezze el úgy a router-t, hogy közelebb legyen a készülékhez.

Ügyfélszolgálat és szerviz

Vegye fel a kapcsolatot az LG Electronics ügyfélinformációs központjával.

- Az LG Electronics hivatalos szervizszemélyzetével való kapcsolatfelvételhez keresse fel weboldalunkat a **www.lg.com** címen, és kövesse az ott található utasításokat.
- Nem javasolt, hogy Ön próbálja megjavítani a készüléke, mivel ez további károkat okozhat az eszközönél, és érvénytelenítheti a jótállást.
- A 2019/2023 rendeletben hivatkozott pótalkatrészek legalább 10 évig elérhetők.

