

KÉZIKÖNYV

# HŰTŐ- ÉS FAGYASZTÓSZEKRÉNY

---



A telepítés megkezdése előtt figyelmesen olvassa el az utasításokat. EZ leegyszerűsíti a telepítést, és helyes, biztonságos üzembe helyezést garantál. Telepítés után tartsa az utasításokat a készülék közelében.

**MAGYAR**



MFL70584303  
Rev.07\_121021

[www.lg.com](http://www.lg.com)

Copyright © 2018-2022 LG Electronics Inc. Minden jog fenntartva.

# TARTALOMJEGYZÉK

A jelen kézikönyvben szereplő képanyag, illetve tartalom eltérhet az Ön által vásárolt modelltől.

A kézikönyvet a gyártó bármikor átdolgozhatja.

## BIZTONSÁGI ELŐÍRÁSOK

HASZNÁLAT ELŐTT OLVASSA EL AZ ÖSSZES UTASÍTÁST .....	3
FIGYELMEZTETÉS .....	3
VIGYÁZAT .....	9
KÖRNYEZETVÉDELEM .....	11

## ÜZEMBE HELYEZÉS

Üzembehelyezés előtt .....	12
A készülék vízszintezése .....	13
Készülék bekapcsolása .....	14
A készülék elmozdítása áthelyezés céljából .....	14

## ÜZEMELTETÉS

Használat előtt .....	15
Termék jellemzői .....	18
Vezérlőpanel .....	20
Water Dispenser (Vízadagoló) .....	21
Jégkészítő .....	22
Hűtő fiókja .....	23
Polc .....	24
Ajtókosár .....	25
Fagyasztó fiókja .....	25

## INTELLIGENS FUNKCIÓK

LG ThinQ Applikáció .....	26
Smart Diagnosis .....	27

## KARBANTARTÁS

Tisztítás .....	29
-----------------	----

## HIBAELHÁRÍTÁS

Szervizközpont értesítése előtti teendők .....	30
--	----

# BIZTONSÁGI ELŐÍRÁSOK

## HASZNÁLAT ELŐTT OLVASSA EL AZ ÖSSZES UTASÍTÁST

A következő biztonsági irányelvek célja a termék nem biztonságos vagy helytelen használatából adódó váratlan veszélyek vagy sérülések megelőzése. Az irányelvek „FIGYELMEZTETÉS” és „VIGYÁZAT” részekre oszlanak az alábbiakban leírtak szerint.

### Biztonsági üzenetek



Ez a szimbólum a veszély kockázatával járó esetek és műveletek jelölésére szolgál. Figyelmesen olvassa el a szimbólummal jelölt részt, és a kockázatok elkerülése érdekében kövesse az utasításokat.



#### **FIGYELMEZTETÉS**

Ez jelzi, hogy az utasítások követésének elmulasztása súlyos sérülést vagy halált okozhat.



#### **VIGYÁZAT**

Ez jelzi, hogy az utasítások követésének elmulasztása kisebb sérülést vagy a termék sérülését okozhatja.

## FIGYELMEZTETÉS

### FIGYELMEZTETÉS

- A termék használata során a tűz, az áramütés vagy a személyi sérülés kockázatának csökkentése érdekében mindig tartsa be az alábbi alapvető biztonsági óvintézkedéseket.

## Műszaki biztonsági előírások

- Ezt a készüléket 8 évesnél idősebb gyermekek és csökkent fizikai, érzékelési vagy mentális képességekkel, tapasztalattal és ismeretekkel nem rendelkező személyek is használhatják, ha a használat felügyelet alatt történik, vagy útmutatást kaptak a termék

biztonságos használatára vonatkozóan és megértik a lehetséges veszélyeket. A gyermekek ne játsszanak a készülékkel. A takarítást vagy a karbantartást ne végezzék felügyelet nélküli gyermekek.

- A készüléket nem használhatják olyan személyek (a gyermekeket is beleértve), akik csökkent fizikai, érzékelési vagy mentális képességekkel rendelkeznek, illetve nem rendelkeznek megfelelő tapasztalattal és ismeretekkel, kivéve, ha a használat felügyelet alatt történik vagy a biztonságukért felelős személytől útmutatást kaptak a termék biztonságos használatára vonatkozóan. Ügyeljen arra, hogy gyermekek ne játszhassanak a készülékkel.
- 3 és 8 év kor közötti gyermekek felügyelet mellett használhatják a hűtőkészülékeket.
- Ez a készülék háztartási és hasonló használatra készült, például:
  - üzletek személyzeti konyhái, irodák és más munkakörnyezetek számára;
  - mezőgazdasági épületekben, szállodákban, motelekben vendégek általi használatra és más lakókörnyezetekben történő használatra;
  - szállás és reggeli típusú környezetekben történő használatra;
  - catering és hasonló nem kiskereskedelmi környezetekben történő használatra.
- A hűtőszekrény nem alkalmazható beépített készülékként.



Ez a szimbólum olyan tűzveszélyes anyagokra figyelmeztet, melyek meggyulladhatnak és tüzet okozhatnak, ha nem jár el óvatosan.

- Ez a készülék kis mennyiségben tartalmaz gyúlékony, gáz halmazállapotú izobután hűtőközeget (R600a). Szállítás és üzembe helyezés alatt ügyelni kell arra, hogy a hűtőkör egyetlen része sem sérüljön meg.
- A készülékben használt hűtőközeg és szigetelő gáz különleges leselejtezést igényel. Konzultáljon az ügyfélszolgálat munkatársával vagy hasonlóan képzett személlyel, mielőtt azt ártalmatlanítja.
- Ügyeljen arra, hogy ne károsítsa a hűtőkört.

- Ha a tápkábel sérült, vagy az aljzat megglazult, ne használja a tápkábelt, és vegye fel a kapcsolatot a hivatalos LG ügyfélszolgálattal.
- Ne helyezzen hordozható elosztókat vagy hordozható tápegységeket a készülék mögé.
- A hálózati csatlakozódugót biztonságosan, valamint teljesen szárazra törölve és portalanítva dugja be az aljzatba.
- A tápkábelt ne a vezetéknél fogva húzza ki a konnektorból. Fogja meg erősen a hálózati csatlakozódugót, majd egy határozott, egyenes mozdulattal húzza ki azt az aljzataból.
- Ügyeljen arra, hogy a készülék ráccsal védett vagy beépített szellőző nyílásai ne duguljanak el.
- Ne tároljon robbanékony anyagokat a készülékében, mint például gyúlékony hajtóanyagú aeroszolos palackokat.
- Szállításkor ne döntse meg a készüléket toláshoz vagy húzáshoz.
- A készülék elhelyezésekor biztosítsa, hogy a tápkábel ne szoruljon be és ne legyen sérült.
- Ne használjon mechanikus eszközöket vagy a kiolvasztási folyamatot felgyorsító egyéb módszereket.
- Ne használjon hajszárítót a készülék belsejének szárításához, és ne tegyen belülré gyertyát, hogy megszüntesse a szagokat.
- Ne használjon elektromos készülékeket a hűtőszekrényben.
- Vigyázzon arra, hogy ne csípje be kezét, lábát vagy egyéb testrészét amikor elmozdítja a készüléket.
- A készülék belsejének vagy külsejének tisztítása előtt húzza ki a tápkábelt.
- Ne spricceljen vizet vagy gyúlékony anyagokat (fogkrém, alkohol, hígító, benzin, gyúlékony folyadék, csiszoló, stb.) a készülék külsejére vagy belsejére tisztítás céljából.
- Ne tisztítsa a készüléket durva vagy fémből készült kefével, durva ruhával vagy szivaccsal.
- Kizárólag az LG Electronics szervizközpont megfelelően képezett szerelője szedje szét, javítsa vagy módosítsa a készüléket. Ha a készüléket új helyre szeretné szállítani és ott üzembe helyezni, vegye fel a kapcsolatot az LG Electronics ügyfélszolgálatával.

## Tűz és gyúlékony anyagok veszélye

- Ha a szivárgást észlel, kerülje a nyílt lángot vagy a potenciális gyújtóforrásokat, és szellőztesse néhány percre azt a helyiséget, ahol a készülék található. Hogy elkerülje a gyúlékony gáz levegő keverék kialakulását a hűtőkör szivárgása esetén, a helyiség nagyságba, amelyben a készüléket használja, legyen összhangban a használt hűtőközeg mennyiségével. A készülékben található R600a hűtőanyag minden 8 grammjára 1 m<sup>2</sup> terület jusson.
- A csövekből kijutó hűtőközeg begyulladhat vagy robbanást okozhat.
- A saját készülékében a hűtőanyag mennyisége a készülék belsejében lévő azonosító táblán látható.

## Üzembe helyezés

- A készülék mozgatását lehetőség szerint legalább két személy, biztonságos módon végezze.
- A készüléket kemény és egyenletes padlófelületen helyezze el.
- Ne telepítse a készüléket nedves, poros helyre. Ne telepítse, illetve tárolja a készüléket kültéren, illetve olyan helyen, ahol kedvezőtlen időjárási körülményeknek, például közvetlen napfénynek, szélnek, esőnek vagy fagypont alatti hőmérsékletnek lehet kitéve.
- Ne tegye ki a készüléket közvetlen napfénynek, vagy fűtő berendezések (tűzhelyek, hőszugárzók) hőhatásának.
- Ügyeljen arra, hogy telepítéskor ne hagyja szabadon a készülék hátulját.
- A készüléket olyan helyre állítsa, ahol a termék hálózati csatlakozódugójának kihúzása könnyen megoldható.
- Ne engedje leesni a készülék ajtaját az össze- vagy szétszerelés közben.
- A készülék ajtajának össze- vagy szétszerelése során figyeljen arra, hogy ne csípődjön be vagy nyomódjon össze, illetve ne károsodjon a tápkábel.
- Ügyeljen arra, hogy a hálózati csatlakozódugóját ne a vezetékkel felfelé dugja be, és a készülék ne dőljön a csatlakozónak.

- Ne csatlakoztasson csatlakozó adaptert vagy egyéb tartozékokat a hálózati csatlakozóhoz.
- Ne módosítsa, illetve ne toldja meg a tápkábelt.
- Gondoskodjon arról, hogy az aljzat földelése megfelelő legyen, és hogy a tápkábel földelő tűskéje ne legyen sérült, illetve ne hiányozzon a hálózati csatlakozódugóból. A földeléssel kapcsolatos további információkért érdeklődjön az LG Electronics ügyfélszolgálatánál.
- A készülék földelésre szolgáló vezetőkábellel rendelkező tápkábellel és földelő hálózati csatlakozódugóval van felszerelve. A tápkábel hálózati csatlakozódugóját egy, a helyi törvényeknek és előírásoknak megfelelően telepített és földelt aljzatba kell csatlakoztatni.
- Soha ne indítson be olyan készüléket, amely sérülés jeleit mutatja. Ilyen esetben konzultáljon a forgalmazóval.
- Ne csatlakoztassa a készüléket olyan több aljzatos adapterhez, amely nem rendelkezik hálózati kábellel (szerelt).
- A készüléket egy külön erre a célra elkülönített, biztosítókkal ellátott hálózati vezetékre kell csatlakoztatni.
- Ne használjon olyan többcsatlakozós aljzatot, amely nincs megfelelően földelve (hordozható). Ha megfelelően földelt, többcsatlakozós (hordozható) csatlakozót használ, használja a többcsatlakozós aljzatot az előírt vagy annál magasabb teljesítménnyel és csak a készülékhez használja a többcsatlakozós aljzatot.
- A csomagolóanyagokat (például műanyag zacskókat vagy hungarocell elemeket) tartsa gyermekektől távol. A csomagolóanyagok fulladást okozhatnak.

## Üzemeltetés

- A készüléket csak háztartási célú élelmiszertárolásra használja, egyéb célokra (pl. orvosi vagy kísérleti anyagok tárolására vagy szállítására) ne alkalmazza.
- Ha a készülék elektromos alkatrészeibe víz kerül, húzza ki a hálózati csatlakozódugót, és lépjen kapcsolatba az LG Electronics ügyfélszolgálatával.

- Nagyobb mennydörgés vagy villámlás esetén, vagy ha hosszabb ideig nem használja a készüléket, húzza ki a hálózati csatlakozódugót.
- Ne érjen nedves kézzel a hálózati csatlakozódugóhoz és a készülék kezelőgombjaihoz.
- Ne hajlítsa meg túlzottan a tápkábelt, és ne helyezzen rá nehéz tárgyat.
- Azonnal húzza ki a hálózati csatlakozódugót, és vegye fel a kapcsolatot az LG Electronics vevőszolgálatával, ha a készülék furcsa zajt, szagot vagy füstöt bocsát ki.
- Ne tegye a kezét vagy fémtárgyakat a hideg levegőt kibocsátó terület belsejébe, illetve ne takarja le a készülék hátulján található hőleadó rácst.
- Ne alkalmazzon túlzott erőt és ne ütögesse a készülék hátsó borítását.
- Vigyázzon a készülék közelében lévő gyerekekre, ha kinyitja vagy becsukja az ajtaját. Az ajtó megütheti a gyermekeit, és sérülést okozhat. Ne engedje, hogy bárki hintázzon az ajtókon vagy ránehezedjen azokra, mivel ez a berendezés felborulásához és súlyos sérüléshez vezethet.
- Ügyeljen rá, hogy gyermekek ne záródhassanak be véletlenül a készülékbe. A készülék belsejébe szorult gyermek megfulladhat.
- Ne tegyen élő állatot a termék belsejébe. Az állat megfulladhat.
- Ne helyezzen nehéz vagy törékeny tárgyakat, folyadékkal megtöltött edényeket, gyúlékony anyagokat vagy tárgyakat (mint pl. gyertyák, lámpák stb.), vagy fűtőberendezéseket (mint például a kályhák, melegítők stb.) a készülékre.
- Ne tegyen más elektromos berendezést (például hőszugárzót vagy mobiltelefont) a készülék belsejébe.
- Ha gázszivárgást (izobután, propán, földgáz, stb.) észlel, ne érintse meg a készüléket, illetve a hálózati csatlakozódugót, és azonnal szellőztesse ki a helyiséget. A készülék hűtőgázt használ (izobután, R600a). Bár kis mennyiségű gázt használ, attól még a gáz gyúlékony. A készülék szállítása, üzembe helyezése vagy működése közben fellépő gázszivárgás esetén esetlegesen előforduló szikrák tüzet, robbanást vagy sérülést okozhatnak.



- Ne használjon vagy tároljon tűzveszélyes vagy gyúlékony anyagokat (étert, benzolt, alkoholt, kemikáliákat, LPG-t, gyúlékony spray-t, rovarölőt, légfrissítőt, kozmetikumokat, stb.) a készülék közelében.

## Leselejtezés

- A készülék selejtezésekor távolítsa el az ajtó tömítógumiját, viszont hagyja a helyükön a polcokat és tároló rekeszeket, illetve ügyeljen rá, hogy gyermekek ne kerüljenek a készülék közelébe.

## VIGYÁZAT

### VIGYÁZAT

- A termék használatából eredő kisebb személyi sérülés, működési hiba, valamint a gépben vagy egyéb vagyontárgyakban történő károkozás kockázatának csökkentése érdekében az alábbi alapvető óvintézkedéseket kell betartani:

## Üzembe helyezés

- Kicsomagolás után ellenőrizze, hogy nem történt-e sérülés a szállítás során.
- Várjon legalább 3-4 órát a hűtőkör teljes hatékonyságának biztosítása érdekében.

## Üzemeltetés

- Nedves kézzel ne nyúljon a fagyasztott élelmiszerekhez vagy a fagyasztó rekesz fém alkatrészeihez. Fagyási sérülést okozhat.
- Ne tegyen üvegedényt, palackot vagy konzervdobozt (különösen a szénsavas italt tartalmazó italokat) a fagyasztó rekeszébe, polcaira vagy a jégtartályba, amelyek fagyponthoz alatti hőmérsékletnek vannak kitéve.
- Ütés hatására az ajtó elülső oldalán vagy a polcokon lévő edzett üvegek megsérülhetnek. Ha eltörik, ne érintse meg kézzel.

- Ne függeszkedjen rá vagy másszon fel a készülék ajtajára, tároló terére vagy polcaira.
- Ne tároljon az ajtó tároló rekeszeiben túl sok vizesüveget, vagy köretek tárolására használt tárolóedényt.
- Ne használjon túl nagy erőt a készülék ajtajának kinyitásához, illetve becsukásához.
- Ha a készülék ajtajának zsanérjai megsérülnek vagy nem működnek megfelelően, ne használja tovább a terméket, és vegye fel a kapcsolatot az LG Electronics ügyfélszolgálatával.
- Akadályozza meg, hogy állatok a hálózati kábelt vagy a víztömlőt megrághassák.
- Fagyasztott élelmiszereket soha ne fagyasszon közvetlenül azután, hogy kivette azokat a fagyasztóból.
- Vigyázzon arra, hogy ne szoruljon be a keze vagy lába, amikor kinyitja vagy becsukja a készülék ajtaját, vagy az ajtóban lévő ajtót.

### **Karbantartás**

- Ez a készülék karbantartást nem igénylő LED belső világítással rendelkezik. Ne távolítsa el a fedelet vagy a LED lámpát, és ne próbálja meg megjavítani vagy kicserélni. Lépjen kapcsolatba az LG Electronics vevőszolgálatával.
- A lehűlt üvegpolcok vagy felületek takarítását ne meleg vízzel végezze. A hirtelen hőmérsékletváltozás következtében az üveg megrepedhet.
- Ne helyezze be a polcokat fejjel lefelé. A polcok leeshetnek.
- A készülékben felhalmozódott jég eltávolításával kapcsolatos további információért vegye fel a kapcsolatot az LG Electronics vevőszolgálatával.
- Hosszabb áramkimaradás esetén tegye át a jeget a jégtartályból a fagyasztóba.

## KÖRNYEZETVÉDELEM

### A régi készülék ártalmatlanítása



- A leselejtezett elektromos és elektronikai termékeket a háztartási hulladéktól elkülönítve kell begyűjteni, a jogszabályok által kijelölt módon és helyen.
- Régi készülékeinek megfelelő leselejtezése segíthet megelőzni az esetleges egészségre vagy környezetre ártalmas hatásokat.
- Ha további információra van szüksége régi készülékeinek leselejtezésével kapcsolatban, lépjen kapcsolatba velünk a [szelektalok.hu](http://szelektalok.hu) oldalon, ahol tájékoztatjuk Önt visszavételi, átvételi, gyűjtési és kezelési kötelezettségeinkről.

# ÜZEMBE HELYEZÉS

## Üzembehelyezés előtt

### Méretetek és távolságok

A szomszédos elemektől való túl kicsi távolság a fagyasztási képesség romlásához és a megnövekedett villamosenergia-költségekhez vezethet. Hagyjon 50 mm hézagot minden szomszédos falnál a készülék telepítésekor.

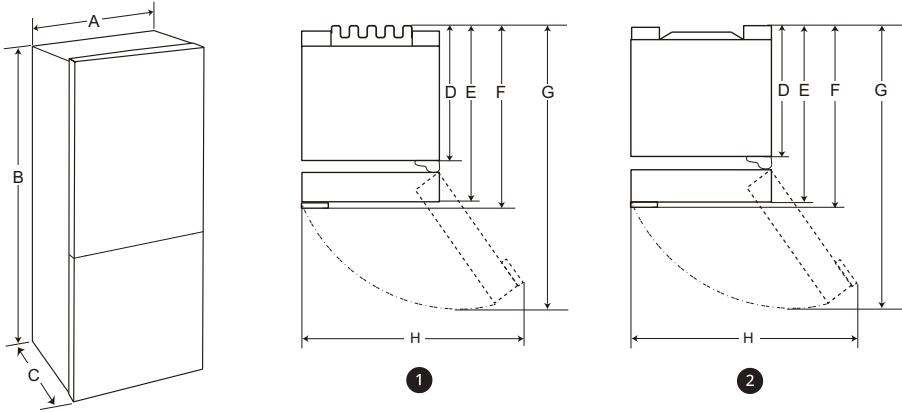

	1		2	
	Méret (mm)			
	Zseb fogantyú	Rúd fogantyú	Zseb fogantyú	Rúd fogantyú
A	595	595	595	595
B	1 860 / 2 030	1 860 / 2 030	1 860 / 2 030	1 860 / 2 030
C	682	718	675	712
D	616	616	610	610
E	682	682	675	675
F	-	718	-	712
G	1 230	1 237	1 225	1 232
H	995	995	995	995

### **▲ VIGYÁZAT**

- A készüléket kemény és egyenletes padlófelületen helyezze el.

- Ne tegye ki a készüléket közvetlen napfénynek, vagy fűtő berendezések (tűzhelyek, hőszugárzók) hőhatásának.

## MEGJEGYZÉS

- A készülék belsejében található címkén találja meg a készülék típusát.

## Környezeti hőmérséklet

- A készüléket az éghajlati zónától függően a környezeti hőmérséklet korlátozott tartományában lehet üzemeltetni.
- A belső hőmérsékleti értékeket befolyásolhatja a készülék elhelyezése, a környezeti hőmérséklet, az ajtónyitás gyakorisága és így tovább.
- A klímaosztály megtalálható a minősítési címkén.

Klímaosztály	Környezeti hőmérséklet-tartomány °C
SN (Kiterjedten Mérsékelt)	+10 - +32
N (Mérsékelt)	+16 - +32
ST (Szubtrópusi)	+16 - +38 / +18 - +38**
T (Trópusi)	+10 - +43* / +16 - +43 / +18 - +43**

\* Ausztrália, India, Kenya

\*\* Argentína

## MEGJEGYZÉS

- Az SN és T közötti besorolású készülékek rendeltetése környezeti hőmérsékleten való használat 10°C és 43°C között.

## Tartozékok

\*1 Ez a funkció csak bizonyos modelleknél áll rendelkezésre.



1



2



3

1 Alsó pánt\*<sup>1</sup>

2 Kábeltartó\*<sup>1</sup>

3 Matrica\*<sup>1</sup>

## Az ajtók megfordítása

Ez a funkció csak bizonyos modelleknél áll rendelkezésre.

Az Ön készülékén az ajtók megfordíthatók, így konyhája elrendezésének megfelelően bal vagy jobb oldalról is nyithatók.

## MEGJEGYZÉS

- Az ajtók megfordítását az LG Electronics szakképzett személyzetének kell elvégeznie. Ellenkező esetben az ajtókra vonatkozó szavatosság megszűnik.

## A készülék vízszintezése

### A szintező láb beállítása

Ha a készülék ingatagnak tűnik, vagy ha az ajtó nem záródik könnyedén, módosítsa a készülék döntési szögét az alábbi utasítások követésével.

- 1 Forgassa el a szintező lábat az óramutató járásával egyező irányba az oldal emeléséhez, illetve azzal ellentétes irányba annak lesüllyesztéséhez.

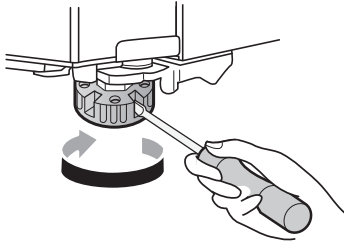

- 2 Nyissa ki az ajtókat, és ellenőrizze, hogy könnyen csukódnak-e.

### MEGJEGYZÉS

- Ha a padló nincs vízszintben, vagy ha gyenge, rossz minőségű a felépítése, akkor nem minden esetben lehet vízszintbe állítani az ajtókat.
- A hűtőszekrény nehéz, merev és szilárd felületre kell beszerelni.
- Bizonyos fapadlók nehézségeket okozhatnak a vízszintbe állítás során, ha túlzottan meghajlanak.

## Készülék bekapcsolása

### A készülék csatlakoztatása

A készülék felszerelése után csatlakoztassa a hálózati csatlakozót az aljzatba. Ne használja más készülékkel együtt ugyanazt a konnektort.

### MEGJEGYZÉS

- Ha sor került az elektromos tápvezeték (vagy csatlakozódugó) csatlakoztatására az aljzatba, várjon 3 vagy 4 órát mielőtt élelmiszert helyezne a készülékbe. Ha azelőtt rakna el élelmiszert, hogy a készülék teljesen lehűlt volna, az étel megromolhat.
- A készülék kikapcsolásához húzza ki a hálózati csatlakozót az aljzataból.

## A készülék elmozdítása áthelyezés céljából

### Áthelyezés előkészítése

- 1 Távolítson el minden élelmiszert a készülék belsejéből.
- 2 Húzza ki a hálózati csatlakozódugót, majd csúsztassa be és rögzítse a hálózati csatlakozódugó tartókampójára, amely a készülék hátulján vagy tetején található.
- 3 A mozgatás közbeni kiesés elkerülése érdekében ragasztószalaggal rögzítse az olyan törékeny alkatrészeket, mint például a polcok és az ajtó fogantyúja.
- 4 A készüléket körültekintően, kettőnél több ember bevonásával mozgassa. Ha a készüléket nagyobb távolságra szükséges szállítani, biztosítsa, hogy a készülék függőlegesen álljon.
- 5 A készülék telepítése után csatlakoztassa a hálózati csatlakozódugót a hálózati aljzathoz és kapcsolja be.

# ÜZEMELTETÉS

## Használat előtt

### Megjegyzések az üzemeltetéshez

- A készülék használói vegyék figyelembe, hogy az ajtó nyitva maradása vagy a nyári magas páratartalom jégképződést okozhat.
- Ügyeljen rá, hogy a polcokon és az ajtó kosarában tárolt élelmiszerek között elegendő hely maradjon, hogy az ajtó teljesen be tudjon záródni.
- Az ajtó megnyitása hosszabb időre jelentősen növelheti a készülék rekeszeinek hőmérsékletét.
- Ha a hűtőkészüléket hosszabb időre üresen hagyja, kapcsolja ki, olvassza le, tisztítsa meg, szárítsa ki és hagyja nyitva az ajtaját, hogy elkerülje a készüléken belül a penészképződést.

## Ajtó nyitva riasztás

A riasztóhang 3-szor szólal meg 30 másodperces időközönként, ha a hűtő ajtaját nyitva hagyják, vagy nem csukják be teljesen 1 percig.

### MEGJEGYZÉS

- Vegye fel a kapcsolatot az LG Electronics ügyfélszolgálatával, ha a riasztás a készülék összes ajtajának becsukása után is folytatódik.

## Magas hőmérséklet riasztás

A magas hőmérséklet riasztás funkció figyelmeztet, ha a fagyasztó hőmérséklete oly mértékben növekszik, amely problémát jelenthet. A fagyasztó hőmérséklete kijelző LED fényei villognak, és hangjelzés hallható.

- Ez a riasztás a következő esetekben szólal meg:
  - A készülék legelső bekapcsolásakor (amikor a fagyasztóban lévő hőmérséklet még magas).
  - A fagyasztó ajtaja hosszabb ideig nyitva van, vagy gyakran nyitogatják.

- Hosszú ideig tartó áramszünet esetén.
- Amikor nagy mennyiségű forró ételt helyeznek a fagyasztórekeszbe.

## A riasztás kikapcsolása

Nyomja meg a **Freezer** gombot, amíg a riasztás leáll.

## Hibakeresés

A készülék működés közben automatikusan észleli a problémákat.

### MEGJEGYZÉS

- Probléma észlelésekor a készülék nem üzemel, és egy hibakód jelenik meg, még akkor is, ha megnyom egy gombot.
- Ha hibakód jelenik meg a kijelzőn, ne kapcsolja ki a készüléket. Haladéktalanul vegye fel a kapcsolatot az LG Electronics ügyfélszolgálatával, és adja meg a hibakódot. Ha áramtalanítja a készüléket, előfordulhat, hogy a szerelő nehezebben találja meg a hibát.

## Energiatakarékossági javaslatok

- Az energia leghatékonyabb felhasználása érdekében ügyeljen az ajtórekeszek, fiókok és polcok megfelelő összeszerelésére.
- Ügyeljen rá, hogy elegendő hely legyen a tárolt élelmiszerek között. Így biztosítható a hideg levegő egyenletes keringése, és az elektromos áram fogyasztás is alacsonyabb lesz.
- Meleg ételt csak lehűtés után helyezzen a készülékbe, hogy megelőzze a harmatképződést és jegesedést.
- Ha élelmiszert helyez a fagyasztóba, állítsa a fagyasztó hőmérsékletét alacsonyabbra, mint ami az élelmiszeren található.
- Ne állítsa be a készülék hőmérsékletét a szükségesnél alacsonyabbra.

- Ne tegyen élelmiszert a hűtőszekrény hőmérséklet érzékelőjéhez közel. Tartson legalább 3 cm távolságot az érzékelőtől.
- Vegye figyelembe, hogy leolvasztás után a hőmérséklet emelkedhet a készülék specifikációiban megadott tartományon belül. Ha minimálisra szeretné csökkenteni egy ilyen hőmérsékletemelkedés hatását a tárolt élelmiszerekre, helyezze el az élelmiszereket zárt vagy többrétegű csomagolásban.
- Ne töltsen túl a készüléket. A hideg levegő nem tud megfelelően keringeni, ha a készülék túl van töltve.
- Ha túlságosan alacsony hőmérsékletet állít be, az élelmiszerek megfagyhatnak. Ne állítson be az élelmiszer megfelelő tárolásához szükséges hőmérsékletnél alacsonyabb hőmérsékletet.
- Ha a készülékben behűtési rekeszek vannak, ne tároljon itt zöldségeket és magasabb nedvességtartalmú gyümölcsöket a hűtőrekeszben, mert az alacsonyabb hőmérséklet miatt megfagyhatnak.

### Élelmiszerek hatékony tárolása

- A helytelen hőmérsékleten tárolt élelmiszerek megfagyhatnak vagy megromolhatnak. Állítsa be a hűtőszekrény hőmérsékletét a tárolt élelmiszernek megfelelően.
- A fagyasztott és hűtött élelmiszereket lezárt tartályokban tárolja.
- Ellenőrizze a lejárat dátumot és a címkét (tárolási előírások), mielőtt az élelmiszert a készülékbe helyezi.
- Ne tároljon hosszú ideig olyan élelmiszert, amely alacsony hőmérsékleten könnyen megromlik.
- Olyan élelmiszert, amely nincs lefagyasztva ne helyezzen el úgy, hogy közvetlenül érintkezzen fagyasztott élelmiszerrrel. Szükség lehet a fagyasztandó mennyiség csökkentésére, ha mindennapos fagyasztás várható.
- A megvásárolt hűtött vagy fagyasztott élelmiszereket azonnal helyezze a hűtőszekrénybe vagy a fagyasztóba.
- Nyers húst és halat tároljon megfelelő edényekben a hűtőben, hogy ne kerüljenek kapcsolatba egyéb élelmiszerekkel, és ne csepegtessenek rájuk.
- Hűtött élelmiszereket és egyéb ételeket a zöldségfiók tetején lehet tárolni.
- Ne fagyasszon vissza semmilyen teljesen felengedett élelmiszert. Ha teljesen felengedett élelmiszert fagyaszt vissza akkor csökken az élelmiszer tápértéke és rosszabb lesz az íze.
- A meleg ételt hűtse le tárolás előtt. Ha túl sok meleg ételt tesz a készülékbe, a készülék belső hőmérséklete megemelkedhet, és negatívan hathat a készülékben tárolt többi élelmiszerre.

- Áramszünet esetén hívja fel a villamosenergia szolgáltatót és érdeklődjön, mennyi ideig tarthat az áramkimaradás.
  - Kerülni kell az ajtónyitásokat amíg az áramszünet tart.
  - Amikor az áram megjön, ellenőrizze az élelmiszer állapotát.

### Maximum fagyasztási kapacitás

- Az **Express Freeze** gyorsfagyasztás funkció segítségével a fagyasztó maximális fagyasztási kapacitással fagyaszt. Ez általában 24 órát jelent, utána automatikusan kikapcsol.
- Az **Express Freeze** funkciót 7 órával hamarabb be kell kapcsolni, mielőtt a termékeket a fagyasztóba helyezi.
- A levegő jobb áramlásának biztosításához helyezzen be minden belső alkatrészt, azaz a kosarakat és a polcokat.

### A maximális mennyiségű élelmiszer fagyasztása

Ha nagy mennyiségű élelmiszert kíván tárolni, vegye ki az összes fiókot a készülékből, és az élelmiszert közvetlenül a mélyhűtő rekesz mélyhűtő polcán (vagy polcain) helyezze el.

### VIGYÁZAT

- A fiókok kivételéhez először vegye ki az élelmiszereket azokból, és óvatosan húzza ki a



---

fiókokat. Ha nem így tesz, akkor a fiókok megsérülhetnek vagy károsodhatnak.

---

## MEGJEGYZÉS

- A levegő jobb áramlása érdekében helyezze be az összes fiókot.
  - A fiókok alakja különböző lehet, a megfelelő helyre tegye azokat.
-

## Termék jellemzői

A készülék megjelenése és alkatrészei a modelltől függően különbözőek lehetnek.

### Belső

\*1:Ez a funkció csak bizonyos modelleknél áll rendelkezésre.

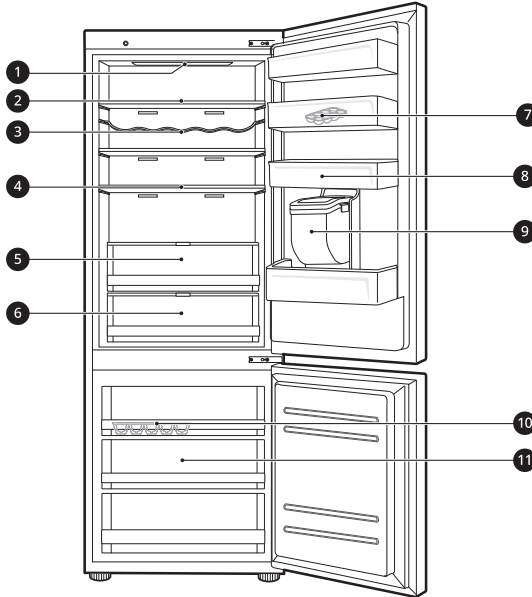

#### 1 LED lámpa

Ha kinyitja a hűtőszekrény ajtaját, a készülék belsejében található LED lámpák világítani fognak.

#### 2 Hűtő polc

A hűtött élelmiszerek és más cikkek tárolására szolgáló polc.

- A magasabb nedvességtartalmú élelmiszereket a polc elülső részén tárolja.
- A polc magasságát a polcot egy eltérő magasságú horonyba helyezve lehet beállítani.
- A polcok tényleges száma modellenként eltérő.

#### 3 Palacktartó\*1

A magas palackok vízszintesen tárolhatók a palacktartó rácson.

## ⚠ VIGYÁZAT

- A palacktartó rácson ne tároljon rövid palackokat. A cikkek leeshetnek és sérülést, vagy a készülék károsodását okozhatják.

#### 4 Lehajtható polc\*1

A hűtött élelmiszerek és a magas cikkek tárolására szolgáló polc.

**5 Fresh Balancer\*1**

Itt tárolhatók a gyümölcsök és a zöldségek, hogy a páratartalom szabályozójának beállításával segítsék a frissesség fenntartását.

**6 Fresh Converter\*1**

Ez egy hús, hal és zöldségek tárolására való hűtőrekesz. A hűtőrekesz hátsó részén lévő páratartalom szabályozó beállításával segít megőrizni a frissességet.

- Ha több helyre van szüksége, a hűtőterületet a hűtőrekesz fiókja nélkül is használhatja.

**7 Mozgatható tojástartó**

Itt tárolhatók a tojások.

- A tojástartót a kívánt helyre teheti, kivéve a hűtőszekrény felső polcát és a zöldségfiókot.

**8 Hűtőajtó kosara**

Kisebb csomag hűtött élelmiszerek, italok és szószos tálkák tárolására szolgáló kosár.

**9 Vízagoló tartály\*1**

A víz itt kerül az adagolóba. Töltse fel ivóvízzel a víztartályt.

**10 Jégtálca**

Itt lehet készíteni és tárolni a jeget.

- Ha több helyre van szüksége, kivetheti a jégtálcát, vagy a jégkockatartó vödröt.

**11 Fagyasztó fiókja**

Ez a fagyasztott termékek hosszú távú tárolására szolgál.

## Vezérlőpanel

A tényleges ellenőrző panel modellenként különböző lehet.

## Vezérlőpanel és funkciók

\*1 Ez a funkció csak bizonyos modelleknél áll rendelkezésre.

Az adott modelttől függően a vezérlőpanel a hűtőszekrény ajtaján vagy a hűtőszekrény belsejében található.

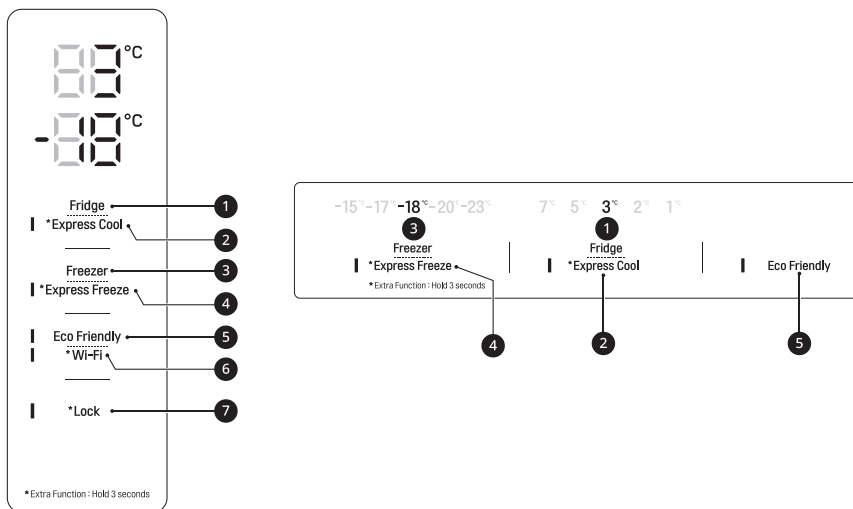

### 1 Fridge

Nyomja meg ismétlődően ezt a gombot, és válassza ki a kívánt hőmérsékletet 1 °C és 7 °C között.

- A hűtő alapbeállított hőmérséklete 3 °C.

### 2 Express Cool

Ez a funkció nagy mennyiségű élelmiszer, például zöldség, gyümölcs, stb. lehűtésére alkalmas.

- Ez a funkció minden egyes alkalommal be- és kikapcsol, ha 3 másodpercig lenyomva tartja a gombot.

### 3 Freezer

Nyomja meg ismétlődően ezt a gombot, és válassza ki a kívánt hőmérsékletet -15 °C és -23 °C között.

- A fagyasztó alapbeállított hőmérséklete -18 °C.

### 4 Express Freeze

Ez a funkció nagy mennyiségű jég vagy fagyasztott élelmiszer gyors fagyasztására szolgál.

- A funkció 24 órára történő aktiválásához nyomja meg az **Express Freeze** gombot. A funkció 24 óra elteltével automatikusan kikapcsol.
- Ez a funkció minden egyes alkalommal be- és kikapcsol, ha 3 másodpercig lenyomva tartja a gombot.
- Amikor ez a mód bekapcsol, zaj keletkezhet és megemelkedhet az energiafogyasztás.

### 5 Eco Friendly

Ez a funkció akkor hasznos, ha Ön nyaral, mivel csökkenti az energiafogyasztást. Amikor ez a mód be van kapcsolva, a hűtőszekrény hőmérséklete 7 °C, míg a fagyasztó hőmérséklete -15 °C. Ha ez a mód ki van kapcsolva, a hűtőszekrény és a fagyasztó hőmérséklete visszaáll az előző hőmérsékleti beállításra.

- Ez a funkció minden egyes alkalommal be- és kikapcsol, ha megnyomjuk a gombot.
- Ha ez a mód be van kapcsolva, csak a **Lock** és a **Wi-Fi** gombok üzemelnek, a többi gomb nem üzemel.

### 6 Wi-Fi\*<sup>1</sup>

Ezzel a gombbal a készüléket az otthoni Wi-Fi hálózatra csatlakoztathatja. Az **LG ThinQ** alkalmazás kezdeti beállításához tekintse meg az **SMART FUNTIONS** opciót.

### 7 Lock\*<sup>1</sup>

Ez lezárja a gombokat az ellenőrző panelen.

- A vezérlőpanel gombjainak zárolásához nyomja meg és tartsa lenyomva a **Lock** gombot 3 másodpercig, amíg a funkció be nem kapcsol.
- A funkció kikapcsolásához nyomja meg és tartsa lenyomva a **Lock** gombot 3 másodpercig, amíg a funkció ki nem kapcsol.

## MEGJEGYZÉS

- A megjelenített hőmérséklet a célhőmérséklet, nem a készülékben lévő tényleges hőmérséklet.
- A készülék belsejében a tényleges hőmérséklet a következő tényezőktől függ: szobahőmérséklet, az étel mennyisége és az ajtók nyitási gyakorisága a készülék helyénél. Ezen tényezők figyelembevételével állítsa be a hőmérsékleteket.
- A kezelőpanel energiatakarékossági okokból automatikusan kikapcsol.
- Ha tisztítás közben az ujjával, vagy a bőrével bármilyen módon érinti a kezelőpanelt, az így előhívott funkció bekapcsolhat.

## Water Dispenser (Vízadagoló)

Ez a funkció csak bizonyos modelleknél áll rendelkezésre.

### Az adagoló használata

Vízet a kar megnyomásával adagolhat.

- Hideg víz adagolásához nyomja meg a **1** kart.

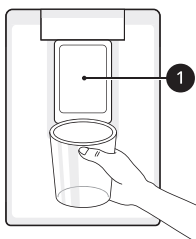

## ⚠ VIGYÁZAT

- Ne engedjen gyermekeket az adagoló közelébe, hogy a gyermekek ne játszhassanak a vezérlőelemekkel, illetve ne tehessenek kárt az eszközben.

## MEGJEGYZÉS

- Ha a pohár szája szűk, a víz kifröccsenhet, vagy előfordulhat, hogy egyáltalán nem is folyik bele.

### Az adagoló tisztítása

- Törölje le az egész területet nedves törlőkendővel. Az adagoló könnyen nedvesedhet a kiömlött víz miatt.

- Gyakran törölje le a vízadagoló nyílást egy tiszta ruhával, mivel az könnyen szennyeződhet.

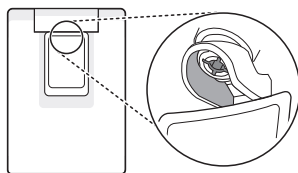

### ⚠ VIGYÁZAT

- A vízadagoló rendszer tisztításához öblítse át az adagolót kb. 2 percig.
- Rendszeresen tisztítsa azokat a felületeket, amelyek élelmiszerrel érintkezhetnek.

### MEGJEGYZÉS

- A kendőből szősz tapadhat a nyílásra.

## A víztartály megtöltése

A víztartály tartja az adagolni kívánt vizet.

- 1 Nyissa ki a kupakot a víztartály tetején.

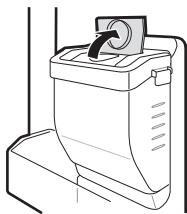

- 2 Töltse fel a víztartályt ivóvízzel és zárja le a kupakot.

### ⚠ FIGYELMEZTETÉS

- Csak ivóvizet töltsön a tartályba. Ne töltsön üdítőtalt vagy forró vizet a víztartályba.
- A gyermekek ne menjenek a víztartály közelébe.

### ⚠ VIGYÁZAT

- A víztartály eltávolításakor, vagy behelyezésekor ne fejtse ki rá túl nagy erőhatást.
- Ha nem jön ki víz, töltsse fel a víztartályt ivóvízzel.

### MEGJEGYZÉS

- Mossa ki a víztartályt, mielőtt ivóvízzel tölti fel.

## Jégkészítő

Ez a funkció csak bizonyos modelleknél áll rendelkezésre.

## A jégtálca használata

Itt lehet manuálisan készíteni a jeget.

Töltse meg a jégtálcát vízzel a jelölt vízvonallig.

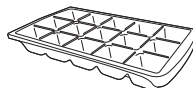

### ⚠ FIGYELMEZTETÉS

- Csak ivóvizet töltsön a tartályba.

### ⚠ VIGYÁZAT

- Ügyeljen arra, hogy a jégtálcát ne csavarja erővel, mivel az eltörhet.
- Amennyiben gyakran nyitja és csukja a fagyasztó ajtaját, hosszabb időt vehet igénybe a víz megfagyása.

### MEGJEGYZÉS

- Ha túl van töltve a jégtálca, akkor a jégkockák összeragadhatnak és nehezebben távolíthatók el.
- A jég könnyebben eltávolítható, ha vizet önt a jégtálcára.

## Hűtő fiókja

### A Fresh Converter használata

Ez a funkció csak bizonyos modelleknél áll rendelkezésre.

A hűtőrekeszként működő **Fresh Converter** rekesz hőmérséklete az **1** csúszó karral vezérelhető, amely az első rekeszben található és mindkét irányban elcsúsztatható.

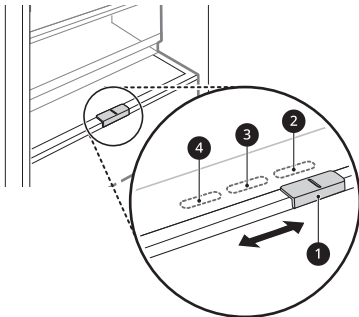

- 2** Zöldségek tárolásához. (Ajánlott)
- 3** Hal tárolásához.
- 4** Hús tárolásához

### MEGJEGYZÉS

- Ne tároljon zöldségeket és gyümölcsöket a **Meat** és **Fish** módban a hűtőrekeszben, mivel azok az alacsony hőmérséklet miatt megfagyhatnak.

### A Fresh Balancer funkció használata

Ez a funkció csak bizonyos modelleknél áll rendelkezésre.

Az **1**. gomb mozgatásával beállítható a zöldségrekesz páratartalma.

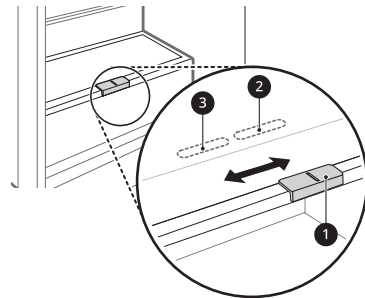

- 2** Zöldségek tárolásához. (Ajánlott)
- 3** Gyümölcsök tárolásához.

### A frissentartó burkolatának eltávolítása

- 1** Emelje meg egy kézzel a fiók elejét, másik kézzel támassza meg a burkolat alatt. Döntse meg a burkolatot 45 fokban és előre felé húzva távolítsa el.
- 2** A zöldségfiók burkolatának eltávolítását követően húzza lefelé a frissentartó burkolatának elülső részét.

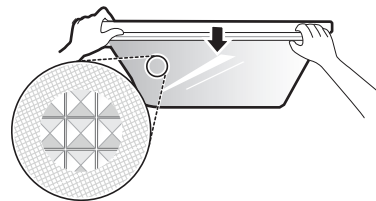

- 3** A frissentartó burkolatát kihúzva távolítsa el azt.

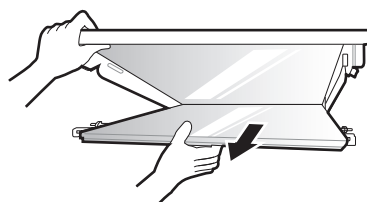

## A frissentartó burkolatának visszahelyezése

- 1 A frissentartó burkolatának hátulján található füleket csúsztassa a fiók burkolatának hátulján található nyílásokba.

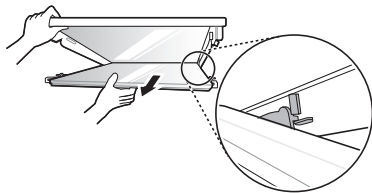

- 2 Tolja vissza a frissentartó burkolatának elejét, hogy az elülső fülek bepattanjanak a helyükre.

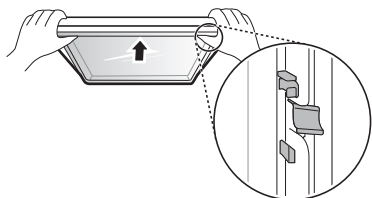

- 3 A zöldségfiók burkolatát 45 fokos szögben tartva illeszse be a hűtőszekrénybe. A burkolatot egyik kezével tartva állítsa vízszintes helyzetbe és eressze le a terelőkre. Nyomja vissza a burkolatot a helyére.

## A hűtőszekrény fiókjának eltávolítása/visszahelyezése

- 1 Távolítsa el a fiók tartalmát. Fogja meg a fiók fogantyúját, és húzza ki teljesen ütközésig.

- 2 Emelje meg a fiókot, majd emelje ki, kihúzva a helyéről.

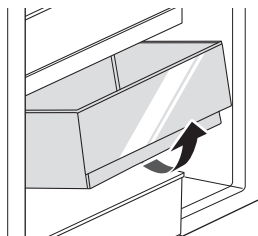

- 3 A fiók visszahelyezéskor a kiemelés folyamatával ellentétes sorrendben járjon el.

## Polc

### A lehajtható polc használata

Ez a funkció csak bizonyos modelleknél áll rendelkezésre.

A polc első részének a hátsó rész alá tolasásával itt olyan magasabb cikkeket tárolhat, mint például vízestartályok, vagy palackok.

- Húzza előre a polc első részét, ha a teljes nagyságú polcot szeretné használni.

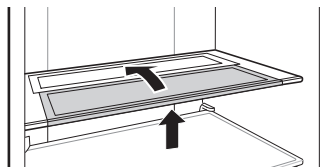

### A polc kivétele/visszahelyezése

- 1 Fogja meg a polc mindkét oldalát. Emelje fel a polcot, és húzza ki.

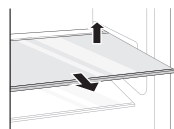



- 2 Helyezze vissza a polcot úgy, hogy befelé csúsztatja, amíg a polc a keretbe pattan.

## Ajtókosár

### Az ajtókosár kiemelése/ visszahelyezése

- 1 Fogja meg a kosár mindkét peremét és felfelé emelve vegye ki.

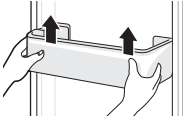

- 2 Az ajtókosár visszahelyezéskor a kiemelés folyamatával ellentétes sorrendben járjon el.

## Fagyasztó fiókja

### A fagyasztó fiókjának eltávolítása/visszahelyezése

- 1 Távolítsa el a fiók tartalmát. Fogja meg a fiók fogantyúját, és húzza ki teljesen ütközésig.
- 2 Emelje meg a fiókot, majd emelje ki, kihúzva a helyéről.

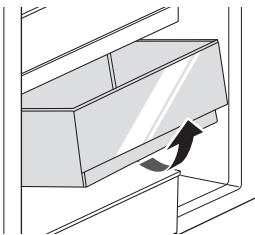

- 3 A fiók visszahelyezéskor a kiemelés folyamatával ellentétes sorrendben járjon el.

# INTELLIGENS FUNKCIÓK

## LG ThinQ Applikáció

Ez a funkció csak a Wi-Fi-vel ellátott modellek esetén áll rendelkezésre.

Az **LG ThinQ** alkalmazás használatával Ön okostelefonján keresztül kommunikálhat a készülékkel.

### LG ThinQ Applikáció jellemzői

Kommunikálhat a készülékkel egy okostelefon és a kényelmes intelligens funkciók segítségével.

#### Smart Diagnosis

- Ha problémát észlel a készülék használata közben, ez az okos diagnosztika funkció segít a probléma diagnosztizálásában.

#### Beállítások

- Lehetővé teszi a különböző beállítások választását a készüléken és az applikációban.

## MEGJEGYZÉS

- Ha lecseréli a vezeték nélküli router-ét, Internet szolgáltatót vált vagy jelszót cserél, a regisztrált készüléket törölje az **LG ThinQ** alkalmazásból és regisztrálja újból.
- Fenntartjuk a jogot, hogy a felhasználók felé irányuló minden előzetes értesítés nélkül, az applikációt módosítsuk a készülék jobbá tétele céljából.
- A tulajdonságok típusfüggők.

## LG ThinQ Applikáció használata előtt

- 1 Ellenőrizze a távolságot a készülék és a vezeték nélküli router között (Wi-Fi hálózat).
  - Ha a távolság a készülék és a vezeték nélküli router között nagy, a jelerősség gyenge lesz. Hosszú ideig tarthat a regisztrálás vagy a telepítés sikertelen lehet.

- 2 Kérjük, kapcsolja ki a **Mobil adatokat** az okostelefonján.

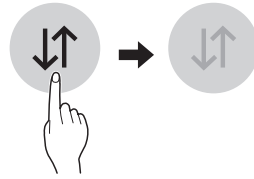

- 3 Csatlakoztassa okos-telefonját a vezeték nélküli hálózathoz.

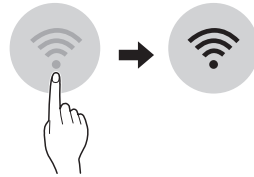

## MEGJEGYZÉS

- A Wi-Fi kapcsolat ellenőrzéséhez nézze meg, hogy világít-e a Wi-Fi jelzőfény a kezelőpanelen.
- A készülék csak a 2,4 GHz-es Wi-Fi hálózatokat támogatja. Hálózati frekvenciája ellenőrzéséhez, forduljon az Internet szolgáltatóhoz, vagy olvassa el a vezeték nélküli router kézikönyvét.
- Az **LG ThinQ** nem vállal felelősséget semmilyen hálózati probléma vagy hiba, üzemzavar, vagy a hálózati kapcsolat gond esetén.
- Amennyiben a készülék nem tud kapcsolódni a Wi-Fi hálózathoz, akkor lehet, hogy túl messze van a jeladótól (router). A Wi-Fi jel erősségének növeléséhez, szerezzen be egy Wi-Fi erősítőt (hatótávnyelőt).
- A Wi-Fi kapcsolat nem jön létre vagy megszakadhat az otthoni hálózati környezet miatt.
- Megtörténhet, hogy a hálózati kapcsolat nem működik megfelelően az internet szolgáltató miatt.
- A környező vezeték nélküli környezetben lehet, hogy a vezeték nélküli hálózati szolgáltatás lassú.
- Ha a készüléket nem lehet regisztrálni a vezeték nélküli jelátvitellel felmerült problémák miatt,

Áramtalanítsa a készüléket, és várjon körülbelül egy percet, mielőtt újra próbálkozna.

- Ha a tűzfal engedélyezett a vezeték nélküli router-en, kapcsolja ki a tűzfalat, vagy adja meg a készüléket a tűzfal beállításainál kivételként.
- A vezeték nélküli hálózat neve (SSID) angol betűk és számok kombinációja kell legyen. (Ne használjon speciális karaktereket)
- Az okostelefon felhasználói felülete (UI) változhat a mobil operációs rendszere (OS) és a gyártó függvényében.
- Amennyiben a router biztonsági protokollja **WEP** értékre van beállítva, meghiúsulhat a kapcsolat létrehozása. Kérjük, válasszon másik biztonsági protokollt (ajánlott: **WPA2**) és regisztrálja ismét a terméket.

## Az LG ThinQ Applikáció telepítése

Keresse meg az **LG ThinQ** alkalmazást okostelefonján, a Google Play vagy Apple App áruházban. Kövesse az utasításokat az alkalmazás letöltéséhez és telepítéséhez.

## Csatlakozás Wi-Fi hálózathoz

A **Wi-Fi** gomb amikor az **LG ThinQ** okos alkalmazását használják, lehetővé teszi, hogy a hűtő csatlakozzon az otthoni Wi-Fi hálózathoz. A Wi-Fi jelzőfény jelzi a készülék csatlakozásának státuszát. Az Wi-Fi jelzőfény világít, amikor a készülék csatlakozik a Wi-Fi hálózathoz.

- **Kezdeti készülék-regisztráció**  
Futtassa az **LG ThinQ** alkalmazást, és kövesse az alkalmazás utasításait a készülék regisztrációjához.
- **A készülék regisztrációja vagy másik felhasználó regisztrálása**  
Nyomja meg és tartsa lenyomva a **Wi-Fi** gombot 3 másodpercig az ideiglenes kikapcsoláshoz. Futtassa az **LG ThinQ** alkalmazást, és kövesse az alkalmazás utasításait a készülék regisztrációjához.

## MEGJEGYZÉS

- A Wi-Fi funkció letiltásához nyomja meg és tartsa lenyomva a **Wi-Fi** gombot 3 másodpercig. A Wi-Fi jelzőfény kikapcsol.

## Megfelelőségi tanúsítvány



Ezennel az LG Electronics kijelenti, hogy a hűtőszekrény rádióberendezése megfelel az 2014/53 /EU irányelv előírásainak. Az EU megfelelelőségi nyilatkozat teljes szövege elérhető a következő internetes címen:

<http://www.lg.com/global/support/cedoc/cedoc#>

## Információk a nyílt forráskódú szoftverrel kapcsolatban

A forráskód GPL, LGPL, MPL és egyéb, a termékben található forráskód közzétételére kötelező nyílt forráskódú licenc alatti beszerzéséhez, valamint az összes hivatkozott licencfeltétel, szerzői jogi közlemény és egyéb vonatkozó dokumentum megtekintéséhez látogasson el a következő oldalra: <https://opensource.lge.com>.

Az LG Electronics a vonatkozó költségeknek megfelelő összegért (az adathordozó, a szállítás és a kezelés költségei) CD-ROM-on is biztosítani tudja Önnek a nyílt forráskódot, ha írásos kérelmet küld az [opensource@lge.com](mailto:opensource@lge.com) e-mail-címre.

Ez az ajánlat a termék utolsó szállítását követő három évig érvényes bárki számára, aki megkapja ezt az információt.

## Smart Diagnosis

E funkció segít a készülékkel kapcsolatos problémák diagnosztizálásában és megoldásában.

## MEGJEGYZÉS

- Nem az LGE hanyagságának betudható okok miatt lehet, hogy a szolgáltatás nem működik külső tényezők miatt, mint pl. a Wi-Fi nem

elérhető, a Wi-Fi lecsatlakozik, helyi alkalmazásbolt szabályzata, vagy az alkalmazás nem elérhető.

- A funkció előzetes értesítés nélkül változhat, és a helytől függően eltérő formájú lehet.

### A LG ThinQ használata problémák diagnosztizálására

Ha problémát tapasztal a Wi-Fi-vel ellátott készüléken, a funkció a hibaelhárítási adatokat okostelefonra továbbíthatja az **LG ThinQ** alkalmazás használatával.

- Indítsa el az **LG ThinQ** alkalmazást, és válassza ki a **Smart Diagnosis** funkciót a menüből. Kövesse az **LG ThinQ** alkalmazásban megjelenő útmutatásokat.

### Hallható diagnosztika használata problémák diagnosztizálására

\*1 Ez a vezérlőpanel csak bizonyos modelleknél áll rendelkezésre.

Kövesse az alábbi utasításokat a hallható diagnosztika mód használatához.

- Indítsa el az **LG ThinQ** alkalmazást, és válassza ki a **Smart Diagnosis** funkciót a menüből. Kövesse az **LG ThinQ** alkalmazásban megjelenő útmutatásokat a hallható diagnózisért.

#### 1. vezérlőpanel: a hűtőszekrény ajtaján\*1

- 1 Nyomja meg a **Lock** gombot a zár funkció bekapcsolásához.
  - Amennyiben a kijelző több mint 5 percig zárolva volt, akkor ki kell kapcsolnia a zárolást, majd újra aktiválni.

- 2 Legalább 3 másodpercig tartsa lenyomva a **Freezer** gombot.

- 3 Nyissa ki az ajtót, majd tartsa a telefont a hangszóró lyukhoz.

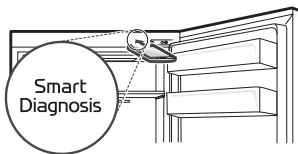

- 4 Az adatátvitel befejezését követően a diagnózis megjelenik az alkalmazásban.

#### 2. vezérlőpanel: a hűtőszekrény belsejében\*1

- 1 Nyissa ki a hűtőszekrény ajtaját.
- 2 Nyomja meg az **Eco Friendly** gombot.
  - Ha az ajtót 60 másodpercnél hosszabb ideig nyitva hagyják, csukja be az ajtót, és ismétlje meg az 1. és a 2. lépést.

- 3 Tartsa a telefont a hangszóró lyukhoz.

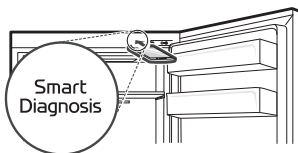

- 4 Nyomja meg és tartsa lenyomva a **Freezer** gombot legalább 3 másodpercig, miközben telefonját tartsa a hangszóróhoz addig, amíg az adatátvitel befejeződik.

- 5 Az adatátvitel befejezését követően a diagnózis megjelenik az alkalmazásban.

### MEGJEGYZÉS

- A legjobb eredmény érdekében ne mozgassa a telefont a hangok továbbítása közben.

# KARBANTARTÁS

## Tisztítás

### Általános tisztítási tippek

- Ha a készülék manuális kiolvasztását, karbantartását vagy tisztítását akkor végzik, amikor a fagyasztóban élelmiszer található, az megemelheti az élelmiszer hőmérsékletét és csökkentheti tárolhatóságának idejét.
- Rendszeresen tisztítsa azokat a felületeket, amelyek élelmiszerral érintkezhetnek.
- Amikor tisztítja a készülék belsejét vagy külsejét, ne törölje le durva kefével, fogkrémmel, vagy gyúlékony anyagokkal. Ne használjon gyúlékony anyagokat tartalmazó tisztítószeret. Ez a készülék színvesztését vagy károsodását okozhatja.
  - Gyúlékony anyagok, pl. alkoholok (etanol, metanol, izopropil-alkohol, izobutil-alkohol, stb.), hígító, fehéritő, benzol, gyúlékony folyadék, koptató, stb.
- Tisztítás után ellenőrizze, hogy a hálózati kábel nem sérült-e meg.

### A külső felületek tisztítása

- Miközben a készülék külső szellőzőnyílásait porszívóval tisztítja, húzza ki a tápkábelt a fali aljzatból az elektronikát károsító vagy esetlegesen áramütést okozó elektrosztatikus kisülések elkerülése érdekében. A készülék hátoldalának és oldalsó szellőztetésének rendszeres tisztítása javasolt annak céljából, hogy biztosítva legyen ennek megbízható és gazdaságos működése.
- A készülék külsején található szellőztetőnyílásokat tartsa tisztán. Az elzáródott szellőzőnyílások tüzet vagy a készülék meghibásodását okozhatják.
- A készülék külsejének tisztításához használjon tiszta szivacsot vagy puha kendőt, valamit enyhe tisztítószerrel és meleg vízzel. Ne használjon maró hatású vagy erős tisztítószeret. Törölje meg alaposan száraz törölkendővel. Ne használjon szennyes kendőt a rozsdamentes acélból készült ajtó tisztításához. Használjon egy erre a célra

használt kendőt és törölje a mintával egyező irányba.

### A belső felületek tisztítása

- Ha kivesz egy polcot vagy fiókot a készülék belsejéből, vegyen ki minden ott tárolt élelmiszert a polcra vagy fiókba a sérülések és a berendezés károsodásának elkerülése érdekében. Ellenkező esetben az ott tárolt élelmiszerek súlya miatt sérülések veszélye áll fenn.
- Vegye ki, és tisztítsa meg vízzel a polcokat és fiókokat, majd törölje szárazra az elemeket visszahelyezés előtt.
- Rendszeresen törölje át az ajtótomítéseket puha, nedves ruhával.
- Az ajtókosárra kifolyt szennyeződések és foltokat távolítsa el, mivel azok csökkenthetik a kosár tároló képességét, és akár kárt is tehetnek benne.
- Soha ne tisztítsa a polcokat vagy fiókokat és a zizadagoló tartályt mosogatógépben! Az alkatrészek hő hatására deformálódhatnak.
- A készülék automatikus leolvasztó rendszere biztosítja, hogy normál üzemi körülmények között a rekesz mentes a jég felhalmozódásától. A felhasználóknak nem kell kézzel leolvasztaniuk.

# HIBAELHÁRÍTÁS

## Szervizközpont értesítése előtti teendők

### Hűtés

Tünetek	Lehetséges ok és megoldás
Nem működik a fagyasztás vagy a hűtés.	<p><b>Áramkimaradás van?</b></p> <ul style="list-style-type: none"> <li>Ellenőrizze más készülékek áramellátását a háztartásban.</li> </ul>
	<p><b>Ellenőrizze más készülékek áramellátását a háztartásban.</b></p> <ul style="list-style-type: none"> <li>Dugja be a hálózati csatlakozót a konnektorba.</li> </ul>
	<p><b>Lehetséges, hogy az egyik otthoni biztosíték kiolvadt vagy a megszakító kioldott. Az is lehetséges, hogy a készülék egy GFCI-vel (áramvédő kapcsolóval) ellátott aljzathoz van csatlakoztatva és annak megszakítója oldott ki.</b></p> <ul style="list-style-type: none"> <li>Ellenőrizze a fő kapcsolódobozt, és cserélje ki a biztosítékot, vagy állítsa vissza a megszakítót. Ne növelje a biztosíték kapacitását. Ha a problémát a biztosíték túlterhelése okozza, akkor javíttassa meg szakképzett villanyszerelővel.</li> <li>Állítsa vissza a megszakítót a GFCI-n. Ha a probléma továbbra is fennáll, forduljon villanyszerelőhöz.</li> </ul>
Gyenge a hűtés vagy a fagyasztás.	<p><b>A hűtési vagy fagyasztási hőmérséklet a legmelegebb szintre lett állítva?</b></p> <ul style="list-style-type: none"> <li>Állítsa a hűtési vagy fagyasztási hőmérsékletet hidegebbre.</li> </ul>
	<p><b>Ki van téve a készülék közvetlen napfénynek, vagy hőtermelő berendezés, például sütő vagy hősugárzó közelében van?</b></p> <ul style="list-style-type: none"> <li>Ellenőrizze az üzembe helyezés helyét, és helyezze ismét üzembe a hőt termelő tárgytól távol.</li> </ul>
	<p><b>Forró ételt tárolt anélkül, hogy először lehűtötte volna?</b></p> <ul style="list-style-type: none"> <li>A forró ételt először hűtse le, és csak azután tegye a hűtőszekrénybe vagy a fagyasztóba.</li> </ul>
	<p><b>Túl sok élelmiszert tett a készülékbe?</b></p> <ul style="list-style-type: none"> <li>Hagyjon megfelelő távolságot az élelmiszerek között.</li> </ul>
	<p><b>Gondosan be vannak zárva az ajtók a készüléken?</b></p> <ul style="list-style-type: none"> <li>Csukja be gondosan az ajtót, és győződjön meg arról, hogy a tárolt élelmiszer nem akadályozza az ajtó záródását.</li> </ul>
	<p><b>Van elegendő hely a készülék körül?</b></p> <ul style="list-style-type: none"> <li>Módosítsa a készülék pozícióját, hogy elegendő hely legyen a készülék körül.</li> </ul>

Tünetek	Lehetséges ok és megoldás
A készülékben rossz szag van.	<b>Túl „melegre” lett állítva a hűtési vagy fagyasztási hőmérséklet?</b> <ul style="list-style-type: none"> <li>Állítsa a hűtési vagy fagyasztási hőmérsékletet hidegebbre.</li> </ul>
	<b>Erős szagú élelmiszert tett a készülékbe?</b> <ul style="list-style-type: none"> <li>Erős szagú élelmiszert lezárt edényben tároljon.</li> </ul>
	<b>Nem romlottak meg a zöldségek vagy gyümölcsök a fiókban?</b> <ul style="list-style-type: none"> <li>Dobja ki a romlott zöldséget, és takarítsa ki a zöldséges fiókot. Ne tároljon zöldséget túl sokáig a zöldséges fiókban.</li> </ul>

## Víz

Tünetek	Lehetséges ok és megoldás
Nem jön ki víz.	<b>Előfordulhat, hogy a vízadagoló tartály kiürült. (Csak vízvezeték rendszerhez nem csatlakoztatott modelleknél)</b> <ul style="list-style-type: none"> <li>Töltse meg a vízadagoló tartályt.</li> </ul>

## Kondenzképződés és jég

Tünetek	Lehetséges ok és megoldás
Páralecsapódás van a készülék belsejében vagy a zöldségfiók fedelének alján.	<b>Forró ételt tárolt anélkül, hogy először lehűtötte volna?</b> <ul style="list-style-type: none"> <li>A meleg ételleket le kell hűteni mielőtt a hűtőbe vagy mélyhűtőbe teszik.</li> </ul>
	<b>Nyitva hagyta a készülék ajtaját?</b> <ul style="list-style-type: none"> <li>Bár a páralecsapódás megszűnik, amint becsukja a készülék ajtaját, egy száraz ruhával letörölheti.</li> </ul>
	<b>Túl gyakran nyitogatja be a készülék ajtaját?</b> <ul style="list-style-type: none"> <li>A pára lecsapódhat a külső és a belső hőmérséklet különbsége miatt. Törölje ki a nedvességet egy száraz ruhával.</li> </ul>
	<b>Helyezett meleg vagy gőzölögő ételt a készülékbe nem lezárt edényben?</b> <ul style="list-style-type: none"> <li>Fedett vagy zárt tárolóban tárolja az élelmiszert.</li> </ul>

Tünetek	Lehetséges ok és megoldás
<p><b>Jeges a fagyasztó.</b></p>	<p><b>Előfordulhat hogy az ajtók nem záródnak megfelelően?</b></p> <ul style="list-style-type: none"> <li>Ellenőrizze, hogy nem akadályozza-e valami a készülék belsejében az ajtó záródását, és ügyeljen rá, hogy az ajtó szorosan záródjon.</li> </ul>
	<p><b>Forró ételt tárolt anélkül, hogy először lehűtötte volna?</b></p> <ul style="list-style-type: none"> <li>A forró ételt először hűtse le, és csak azután tegye a hűtőszekrénybe vagy a fagyasztóba.</li> </ul>
	<p><b>El van torlaszolva a levegő be- és kimenete?</b></p> <ul style="list-style-type: none"> <li>Győződjön meg arról, hogy a levegő be- és kimenete nincs eltorlaszolva, hogy a levegő szabadon keringhessen.</li> </ul>
	<p><b>Túltöltötte a fagyasztót?</b></p> <ul style="list-style-type: none"> <li>Hagyjon megfelelő távolságot az élelmiszerek között.</li> </ul>
<p><b>Jéglerakódás vagy páralecsapódás keletkezett a készülék belsejében vagy külsején.</b></p>	<p><b>Túl gyakran nyitogatta a készülék ajtaját, vagy nem záródik megfelelően a készülék ajtaja?</b></p> <ul style="list-style-type: none"> <li>Jég vagy páralecsapódás keletkezhet, ha a külső levegő behatol a készülék belsejébe.</li> </ul>
	<p><b>Nyirkos helyen működik a készülék?</b></p> <ul style="list-style-type: none"> <li>A készülék külsején páralecsapódás alakulhat ki, ha az túl nyirkos helyen működik, vagy ha az időjárás párás vagy esős. Törölje ki teljesen a nedvességet egy száraz ruhával.</li> </ul>
<p><b>A készülék oldala vagy előlapja meleg.</b></p>	<p><b>Vannak felszerelve páralecsapódást gátló csövek a készüléknek ezeken a részein az ajtó körül képződő páralecsapódás csökkentésére?</b></p> <ul style="list-style-type: none"> <li>A páralecsapódást megelőző hőelvezető cső a készülék elején és oldalán található. Különösen forrónak érezheti a készülék üzembe helyezése után vagy nyáron. Nem kell aggódnia azonban amiatt, hogy ez problémára utalna, és ne használhatná a megszokott módon a készüléket.</li> </ul>
<p><b>A készülék belsejében vagy külsején víz van.</b></p>	<p><b>Van vízszivárgás a készülék körül?</b></p> <ul style="list-style-type: none"> <li>Ellenőrizze, hogy a víz a mosogatóból vagy más helyről szivárog-e.</li> </ul>
	<p><b>Van víz a készülék aljában?</b></p> <ul style="list-style-type: none"> <li>Ellenőrizze, hogy a víz a fagyasztott élelmiszer felolvadása vagy egy tárolóedény eltörése vagy leesése miatt folyt-e ki.</li> </ul>



## Alkatrészek és funkciók

Tünetek	Lehetséges ok és megoldás
A készülék ajtaja nem záródik szorosan.	<b>Előre dől a készülék?</b> <ul style="list-style-type: none"> <li>Állítsa be az elülső lábat, hogy kissé megemelje a készülék elejét. Helyesen lettek összerakva a polcok?</li> <li>Szükség esetén vegye ki, majd helyezze vissza a polcokat.</li> </ul>
	<b>Túl erősen csukta be az ajtót?</b> <ul style="list-style-type: none"> <li>Ha túl nagy erőt vagy sebességet alkalmaz az ajtó becsukásakor, rövid ideig nyitva maradhat a becsukódás előtt. Ügyeljen rá, hogy az ajtót ne csapja be. Zárja az ajtót erő kifejtés nélkül.</li> </ul>
Nehéz kinyitni a készülék ajtaját.	<b>Rögtön azután nyitotta ki az ajtót, hogy becsukta?</b> <ul style="list-style-type: none"> <li>Ha a készülék ajtaját a becsukás után 1 percen belül próbálja kinyitni, a készüléken belüli nyomás miatt nehézségekbe ütközhet. A készülék ajtaját néhány perc múlva próbálja újra kinyitni. Addigra a belső nyomás stabilizálódik.</li> </ul>
A készülék belső lámpája nem gyullad fel.	<b>A lámpa nem kapcsol fel</b> <ul style="list-style-type: none"> <li>Csukja be az ajtót, majd nyissa ki újra. Ha a lámpa nem kapcsol fel, vegye fel a kapcsolatot az LG Electronics ügyfélszolgálatával. Ne próbálkozzon a lámpa eltávolításával.</li> </ul>

## Zajok

Tünetek	Lehetséges ok és megoldás
A készülék zajos, és rendellenes hangokat ad ki.	<b>Instabil padlózatot vagy nem megfelelően vízszintezve helyezte üzembe a készüléket?</b> <ul style="list-style-type: none"> <li>A készüléket kemény és egyenletes padlófelületen helyezze el.</li> </ul>
	<b>Hozzáér a készülék hátulja a falhoz?</b> <ul style="list-style-type: none"> <li>Igazítsa úgy a készüléket, hogy elegendő hely legyen körülötte.</li> </ul>
	<b>Szóródtak tárgyak a készülék mögé?</b> <ul style="list-style-type: none"> <li>Szedje össze a készülék mögé szóródott tárgyakat.</li> </ul>
	<b>Van valamilyen tárgy a készülék tetején?</b> <ul style="list-style-type: none"> <li>Vegye le a készülék tetejéről az oda helyezett tárgyat.</li> </ul>
Kattogó zajok	<b>A leolvasztó vezérlője kattan, ha az automatikus leolvasztó ciklus elkezdődik vagy befejeződik. A termosztát vezérlés (vagy bizonyos modelleknél készülék vezérlés) szintén kattanhat/kattoghat a művelet be- illetve kikapcsolásakor.</b> <ul style="list-style-type: none"> <li>Normál működés</li> </ul>

Tünetek	Lehetséges ok és megoldás
<b>Zörgő zajok</b>	<b>A készülék nincs vízszintbe állítva a padlón.</b> <ul style="list-style-type: none"><li>• A padló gyenge, egyenetlen, vagy be kell állítani a lábakat.</li></ul>
	<b>A lineáris kompresszorral felszerelt készüléket működés közben mozgatták.</b> <ul style="list-style-type: none"><li>• Normál működés. Ha a kompresszor nem hagyja abba a zörgést 3 percen belül, kapcsolja le a készülék áramellátását, majd kapcsolja vissza.</li></ul>
<b>Sistergő zajok</b>	<b>A lépárló ventilátor motorja keringeti a levegőt a hűtőszekrényben és a fagyasztó rekeszeiben.</b> <ul style="list-style-type: none"><li>• Normál működés</li></ul>
	<b>A kondenzátor ventilátor a kondenzátoron túl nyomja a levegőt.</b> <ul style="list-style-type: none"><li>• Normál működés</li></ul>
<b>Bugyogó zajok</b>	<b>Hűtőközeg áramlik a hűtőrendszeren keresztül.</b> <ul style="list-style-type: none"><li>• Normál működés</li></ul>
<b>Pukkanó zajok</b>	<b>A hőmérséklet változása miatt a belső falak összehúzódnak és kitágulnak.</b> <ul style="list-style-type: none"><li>• Normál működés</li></ul>
<b>Rezgés</b>	<b>Ha a készülék oldala vagy hátulja hozzáér egy szekrényhez vagy falhoz, a normális működésből adódó rezgés miatt hallható zaj keletkezhet.</b> <ul style="list-style-type: none"><li>• A zaj megszüntetéséhez ügyeljen rá, hogy az oldalak és a hátfal ne érintkezzen fallal vagy szekrényvel.</li></ul>

## Wi-Fi

Tünetek	Lehetséges ok és megoldás
<b>Az otthoni készüléke és az okos-telefon nem csatlakozik a Wi-Fi hálózathoz.</b>	<b>Nem megfelelő a jelszó amellyel a Wi-Fi hálózathoz próbál csatlakozni.</b> <ul style="list-style-type: none"> <li>Keresse meg a Wi-Fi hálózatot amelyhez okos-telefonja kapcsolódik és törölje, majd regisztrálja készülékét az <b>LG ThinQ</b> segítségével.</li> </ul>
	<b>A mobil adatok engedélyezve vannak az okostelefonján.</b> <ul style="list-style-type: none"> <li>Kapcsolja ki a <b>Mobil adatforgalmat</b> az okostelefonján, és regisztrálja a készüléket a Wi-Fi hálózaton keresztül.</li> </ul>
	<b>A vezeték nélküli hálózat neve (SSID) nincs megfelelően beállítva.</b> <ul style="list-style-type: none"> <li>A vezeték nélküli hálózat neve (SSID) angol betűk és számok kombinációja kell legyen. (Ne használjon speciális karaktereket)</li> </ul>
	<b>Az router frekvenciája nem 2,4 GHz.</b> <ul style="list-style-type: none"> <li>Csak 2,4 GHz frekvencián üzemelő router támogatott. Állítsa be a vezeték nélküli router-t 2,4 GHz frekvenciára és csatlakoztassa a készüléket a vezeték nélküli router-hez A router frekvenciáját kérdezze meg Internet szolgáltatójától vagy az router gyártójától.</li> </ul>
	<b>Túl nagy a távolság a készülék és a router között.</b> <ul style="list-style-type: none"> <li>Ha a távolság a készülék és a router között túl nagy, a jelerősség gyenge lesz és meglehetősen csatlakozás nem lesz szabályosan konfigurálva. Helyezze a router-t úgy, hogy közelebb legyen a készülékhez.</li> </ul>

## Ügyfélszolgálat és szerviz

Vegye fel a kapcsolatot az LG Electronics ügyfélinformációs központjával.

- Ha információt szeretne kapni az LG hivatalos szervizközpontjáról, keresse fel weboldalunkat a [www.lg.com](http://www.lg.com) címen.
- A készülék szétszerelését, javítását vagy átalakítását kizárólag a hivatalos LG szervizközpont képzett szakemberei végezhetik.
- Az EU 2019/2019 rendeletben hivatkozott pótalkatrészek 7 évig elérhetők (csak az ajtótomítések érhetők el 10 évig).
- Pótalkatrészek vásárlásához vegye fel a kapcsolatot az LG Electronics ügyfélinformációs központjával, vagy látogasson el a [www.lg.com](http://www.lg.com) weboldalra.

## MEGJEGYZÉS

- A 2021. március 1-jétől érvényes EU 2019/2019 rendelet az EU 2019/2016 rendelettel kapcsolódik az energiahatékonysági osztályokhoz.
- A készülék energiahatékonyságára vonatkozó további tájékoztatásért látogasson el a <https://ec.europa.eu> weboldalra, és keressen a modellnévre (2021. március 1-jétől érvényes).
- Olvassa be a készülékhez mellékelt energiacímkén található QR-kódot, amely internetes linket biztosít a készülék teljesítményével kapcsolatos információkhoz az EU EPREL adatbázisban. Tartsa meg az energiacímkét és a készülékhez kapott összes többi dokumentumot referenciaként (2021. március 1-jétől érvényes).

### MEGJEGYZÉS

- A modellnév megtalálható a készülék minősítési címkéjén.
- A termékben egy „G” energiahatékonysági osztályba sorolt fényforrás található.

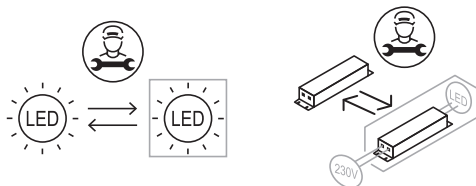

# Megjegyzés

# Megjegyzés

# Megjegyzés

