

*jura*<sup>®</sup>



**J8** (EA/SA/INTA)  
Kezelési útmutató

# Az Ön J8 készüléke

<b>1 Kezelőelemek</b>	4
<b>2 Az Ön biztonsága érdekében</b>	6
Tartsa be a kezelési útmutatóban foglaltakat	6
Rendeltetésszerű használat	6
A felhasználók körének korlátozása	6
Gyermekek által történő használat	7
A sérülések kezelése	7
Sérülések elkerülése	8
Fennáll az áramütés veszélye	9
Égési, forrázási és sérülési kockázat	9
<b>3 Előkészítés és üzembe helyezés</b>	10
Készülék felállítása	10
Kávébaltartály feltöltése	10
A víz keménységének meghatározása	10
Első üzembe helyezés	11
Az J8 készülékének vezérlése - a JURA vezérlőpult	13
Coffee Eye	13
Tej csatlakoztatása	13
WiFi kapcsolat létrehozása	13
<b>4 Elkészítés</b>	14
Elkészítés előválasztással (Speciality Selection)	14
Espresso és kávé	15
Sweet Latte (elkészítés sziruptartállyal)	15
Latte macchiato, cappuccino és egyéb kávékülönlegességek tejjel	16
Tej és tejhab	17
Americano és Lungo	17
Espresso doppio	17
Örölt kávé	18
Forró víz	19
Termékbeállítások testreszabása	19
<b>5 Napi működés</b>	20
A készülék be- és kikapcsolása	20
Víz tartály feltöltése	20
Karbantartási intézkedések	21
<b>6 Egységbeállítások</b>	22

<b>7 Karbantartás</b> .....	23
Készülék öblítése .....	23
Tejrendszer öblítése .....	23
A tejrendszer tisztítása .....	24
A profi finom habosító fej szétszedése és öblítése .....	25
Szűrő behelyezése / cseréje .....	26
Készülék tisztítása .....	26
Készülék vízkötelenítése .....	27
A víztartály vízkötelenítése .....	29
A kávébabtartály tisztítása .....	29
<b>8 A kijelzőn megjelenő üzenetek</b> .....	30
<b>9 Hibaelhárítás</b> .....	31
<b>10 Szállítás és környezetkímélő selejtezés</b> .....	32
Szállítás / Rendszer leürítése .....	32
Selejtezés .....	32
<b>11 Műszaki adatok</b> .....	33
<b>12 Névmutató</b> .....	34
<b>13 JURA kapcsolatok / Jogi rendelkezések</b> .....	36

# 1 Kezelőelemek

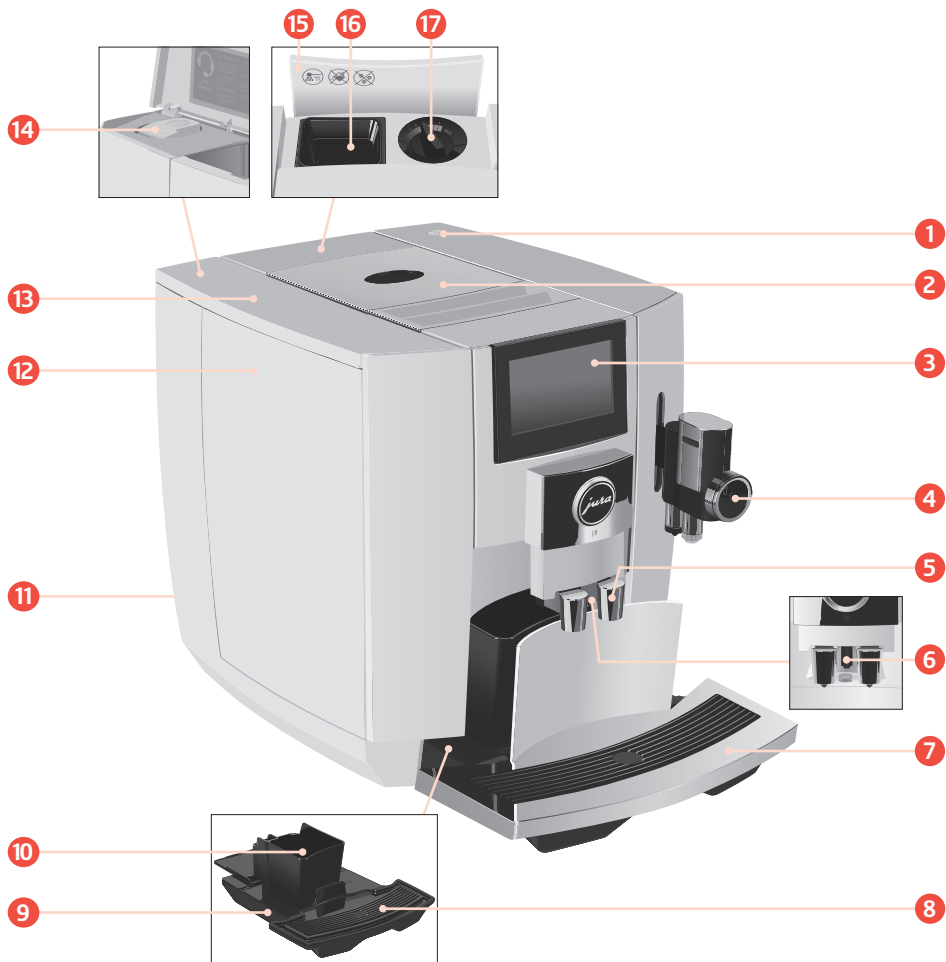

- 1 Be/ki kapcsológomb 
- 2 Kávébabtartály aromavédő fedéllel
- 3 Érintőkijelző
- 4 Tejszűrő rendszer profi-finom habosító fejével (állítható magasságú)
- 5 Állítható magasságú kávékifolyó
- 6 Forró víz kifolyó
- 7 Csészetartó nyílással
- 8 Cseptálca betét
- 9 Cseptálca
- 10 Kávészacctartály
- 11 Hálózati kábel (szorosan rögzített vagy csatlakoztatható)
- 12 Víz tartály
- 13 Víz tartály fedele
- 14 Szerviz interfész JURA WiFi Connect-tel (a burkolat alatt)
- 15 Őrölt kávé betöltési hely fedele
- 16 Őrölt kávé betöltési helye (kivehető)
- 17 Őrlési fok beállítására szolgáló forgókapcsoló
- 18 Tejszűrő rendszer tisztítására szolgáló tartály
- 19 Adagolókanál Őrölt kávéhoz
- 20 Sziruptartály

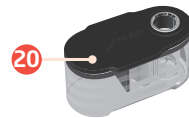
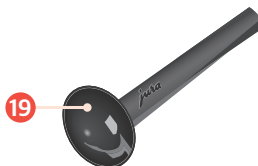

## 2 Az Ön biztonsága érdekében

### Vegye figyelembe a kezelési útmutatót

A készülék használata előtt olvassa el és tartsa be teljes mértékben a kezelési útmutatóban foglaltakat. Tartsa ezt a kezelési útmutatót a készülékkel együtt, és adja át a későbbi felhasználóknak.

A kezelési utasító figyelmen kívül hagyása súlyos sérülést vagy anyagi kárt okozhat. A biztonsági utasítások ezért a következőképpen vannak jelölve:

---

**⚠ FIGYELMEZTETÉS** Olyan körülményeket jelez, amelyek súlyos sérülésekhez vagy életveszélyhez vezethetnek.

---

**⚠ VIGYÁZAT** Olyan körülményeket jelez, amelyek kisebb sérülésekhez vezethetnek.

---

**VIGYÁZAT** Olyan körülményeket jelez, amelyek vagyoni károkat okozhatnak.

---

### Rendeltetésszerű használat

A készülék háztartási magáncélú használatra alkalmas. Csak kávéfőzésre, valamint a tej és a víz melegítésére szolgál. Az ettől eltérő alkalmazás nem minősül rendeltetésszerűnek.

### A felhasználók körének korlátozása

Azok a személyek, beleértve a gyermekeket is, akiknek a

- fizikai, érzékszervi vagy szellemi képességeik, vagy
- tapasztalatlanság vagy tudatlanság miatt nem képesek a készülék biztonságos kezelésére, nem használhatják a készüléket felelős személy felügyelete vagy utasítása nélkül.

CLARIS Smart szűrőpatron, vagy a JURA WiFi Connect használata esetén rádiókapcsolat jön létre. A használt frekvenciasávra és a maximális

adóteljesítményre vonatkozó konkrét információkat a „Műszaki adatok” című fejezetben talál.

## Gyermekek általi történő használat

**A gyermekeknek képesnek kell lenniük felismerni és megérteni a helytelen működés lehetséges veszélyeit:**

- A **8 év alatti gyermekeket** tartsa távol a készüléktől, vagy mindig felügyelje őket.
- **A8 éves vagy annál idősebb gyermekek** csak akkor működtethetik a készüléket felügyelet nélkül, ha a biztonságos használatra vonatkozóan felvilágosították őket.
- A gyermekek nem végezhetnek takarítási és karbantartási munkákat felelős személy felügyelete nélkül.
- Ne hagyja, hogy a gyerekek a készülékkel játszanak.

## A károk kezelése

**Ne használjon sérült készüléket vagy sérült hálózati kábelt. Az ezt követő áramütés halálos lehet.**

- Ha bármilyen sérülésre utaló jelet észlel, válassza le a készüléket a hálózatról. Ehhez kapcsolja ki az J8 készüléket a Be/ki kapcsológomb  segítségével. Csak ezután húzza ki a hálózati csatlakozó dugót a hálózati csatlakozó aljzatból.
- Cserélje ki a sérült **dugaszolható hálózati kábelt** eredeti JURA hálózati kábelre. A nem megfelelő hálózati kábelek további károkat okozhatnak.
- A **készülék** és a **szorosan rögzített hálózati kábel** javítását csak a JURA által felhatalmazott szervizekben végeztesse el. A nem megfelelő javítás további károkat okozhat.

## A károk elkerülése

**A következőképpen akadályozhatja meg a készülék és a hálózati kábel károsodását:**

- Ne használja az J8 készüléket vagy a hálózati kábelt forró felületek közelében.

- Ne dörzsölje a hálózati kábelt éles sarkokhoz, ne csípje be azt.
- Soha ne hagyja, hogy a hálózati kábel lazán lógjon. A hálózati kábel botlásveszélyt jelenthet, vagy megsérülhet.
- Védje az J8 készüléket az időjárástól és a közvetlen napfénytől.
- Az J8 készüléket csak a típustáblának megfelelően csatlakoztassa a hálózati feszültségre. A típustábla a készülék alján van rögzítve.
- Csatlakoztassa az J8 készüléket közvetlenül egy házi aljzathoz. Többcsatlakozós dugaszolóaljzatok vagy hosszabbító kábelek használata esetén fennáll a túlmelegedés veszélye.
- Ne használjon lúgos vagy alkoholos tisztítószeret, csak enyhe tisztítószeret és puha ruhát.
- Ne használjon adalékanyagokkal kezelt vagy karamellizált kávébabot.
- A víztartályt csak friss, hideg és szénsavmentes vízzel töltsse fel.
- Ha hosszabb ideig távol lesz, kapcsolja ki a készüléket a Be/ki kapcsológomb  segítségével, és húzza ki a hálózati csatlakozó dugót a hálózati csatlakozó aljzathoz.
- Csak eredeti JURA karbantartási szert használjon. A JURA által nem kifejezetten ajánlott termékek károsíthatják az J8 készüléket.

### **Fennáll az áramütés veszélye!**

### **A víz vezeti az áramot. Ne hozza érintkezésbe a vizet és az áramot:**

- A hálózati csatlakozó dugót soha ne fogja meg nedves kézzel.
- Ne merítse az J8 készüléket vagy a hálózati kábelt vízbe.
- Ne tegye az J8 készüléket és annak egyes részeit a mosogatógépbe.
- Tisztítás előtt kapcsolja ki az J8 készüléket a Be/ki kapcsológomb  segítségével. Az J8 készüléket



mindig nedvesen, de soha ne vizesen törölje le, és védje az állandó fröccsenő víztől. Az J8 készüléket nem szabad vízsugárral tisztítani.

- Az J8 készülék nem alkalmas olyan felületre történő felállításra, ahol vízsugarat használhatnak.

## **Égési, forrázási és sérülési kockázat**

- Ne érintse meg a kifolyókat működés közben. Használja a mellékelt fogantyúkat.
- Az J8 készülék opcionálisan távolról is vezérelhető mobil eszközökön keresztül. Győződjön meg arról, hogy egy termék elkészítése vagy az karbantartási program elindítása során - például a kifolyókkal való érintkezés révén - harmadik személyek nem kerülnek veszélybe.
- Győződjön meg arról, hogy a finom habosító fej megfelelően van-e felszerelve és tiszta-e. Ellenkező esetben a finom habosító fej vagy annak részei meglazulhatnak.

## 3 Előkészítés és üzembe helyezés

### Készülék felállítása



:

- ▶ A J8 készülék helyét úgy válassza ki, hogy védve legyen a túlmelegedéstől. Győződjön meg róla, hogy a szellőzőnyílások ne legyenek letakarva.
- ▶ Helyezze a J8 készüléket vízrel szemben nem érzékeny vízszintes felületre.

### Kávébabtartály feltöltése

A kávébabtartály aromavédő fedéllel rendelkezik. Így hosszabb ideig megmarad a kávébabok aromája.

#### VIGYÁZAT

Az adalékanyagokkal (pl. cukorral) kezelt kávébabok, az őrölt kávé és a fagyasztva szárított kávé károsítja az őrölt.

- ▶ A kávébabtartályt csak pörkölt kávébabokkal töltsse fel utókezelés nélkül.

- ▶ Vegye le az aromavédő fedelet.
- ▶ Távolítsa el minden szennyeződést vagy idegen tárgyat, amely a kávébabtartályban lehet.
- ▶ Töltsse meg a kávébabtartályt kávébabokkal, és zárja le az aromavédő fedelet.

### A víz keménységének meghatározása

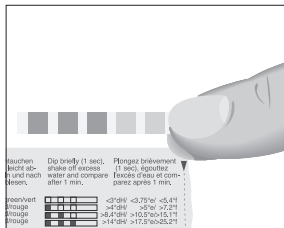

Az első üzembe helyezés során be kell állítania a vízkeménységet. Ha ismeri az Ön által használt víz keménységét, akkor közvetlenül a következő szakaszban folytassa. Ha nem ismeri a víz keménységét, először is meg kell határoznia:

- ▶ Tartsa a mellékelt Aquadur®-tesztrudat 1 másodpercig folyó víz alá. Rázza le a vizet.
- ▶ Várjon kb. 1 percet.
- ▶ Olvassa le a vízkeménység szintjét az Aquadur® tesztrúd elszíneződéséből és a csomagoláson található leírásból.

## Első üzembe helyezés

**⚠ FIGYELMEZTETÉS**

Áramütés miatti életveszély, ha hibás hálózati kábellel működik a készülék.

- ▶ Soha ne működtesse a készüléket sérült vagy hibás hálózati kábellel.

**VIGYÁZAT**

A tej, a szénsavas ásványvíz vagy más folyadékok károsíthatják a víztartályt vagy a készüléket.

- ▶ Csak friss, hideg vizet töltsön a víztartályba.

**Előfeltétel:** A kávébaltartály tele van.

- ▶ Dugaszolható **hálózati** kábellel rendelkező készülékek esetén: Csatlakoztassa a hálózati kábelt a készülékhez.
- ▶ Csatlakoztassa a hálózati csatlakozó dugót egy hálózati dugaszoló aljzatba.
- ▶ Az J8 készülék bekapcsolásához nyomja meg a Be/ki  kapcsológombot.

»Nyelvválasztás« / »Magyar«

**i** Más nyelvek megjelenítéséhez koppintson az ujjával a < vagy a > gombra, amíg a kívánt nyelv meg nem jelenik (pl. »Magyar«).

- ▶ Koppintson a »Mentés« gombra.  
A kijelzőn rövid időre megjelenik a „Mentve”.  
»Vízke ménység”

**i** A vízke ménység meghatározásának leírása az előző szakaszban található.

- ▶ Érintse meg a < vagy > gombot a vízke ménység beállításának megváltoztatásához.
- ▶ Koppintson a »Mentés« gombra.  
A kijelzőn rövid időre megjelenik a „Mentve”.  
»Tegye be a szűrőt«
- ▶ Helyezzen egy edényt a kávékifolyó alá.
- ▶ Vegye ki a víztartályt, és öblítse le hideg vízzel.



- ▶ Helyezze a mellékelt szűrőpatron hosszabbítót a CLARIS Smart szűrőpatron tetejére.
- ▶ Helyezze be a szűrőpatront a hosszabbítóval együtt a víztartályba.

### 3 Előkészítés és üzembe helyezés



- ▶ Fordítsa a szűrőpatront az óramutató járásával megegyező irányba, amíg az hallhatóan be nem kattan a helyére.
- ▶ Töltse fel a víztartályt friss, hideg vízzel, és helyezze vissza a helyére.

**i** A készülék automatikusan érzékeli, hogy Ön éppen most helyezte be a szűrőpatront.

„Elmentve”

»A szűrő öblítése folyamatban van«, a víz közvetlenül a cseptálcába folyik.

»A rendszert feltöltik”

»Cseptálca kiürítése”

- ▶ Ürítse ki a cseptálcát, és helyezze vissza a helyére.

»Tartozék«

**i** A J8-at a JURA Cool Control tejhűtőhöz csatlakoztathatja (vezeték nélkül). Ehhez koppintson a »**Csatlakozás**« gombra, és kövesse a kijelzőn megjelenő utasításokat.

- ▶ Koppintson a »**Tovább**« gombra.

»**Wi-Fi kapcsolat**«

- ▶ Ha szükséges, olvassa be a QR-kódot mobil készülékével, hogy letöltse az alkalmazását a JURA-ból (J.O.E.“).

**i** Ha az otthoni hálózathoz szeretné csatlakoztatni a J8-at, akkor koppintson a »**Csatlakozás**« gombra, és kövesse a kijelzőn megjelenő utasításokat. A kapcsolatot azonban később is létrehozhatja (a készülék beállításaiiban a »**Wi-Fi kapcsolat**« programpontban.

- ▶ Helyezzen egy edényt a kávékifolyó alá.

- ▶ Koppintson a »**Tovább**« gombra.



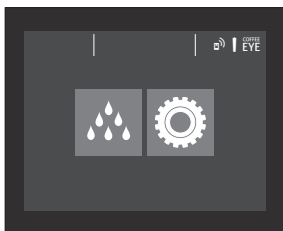

»**A készülék öblít**“

Megjelenik a kezdőlap. Az J8 készülék most már készen áll a működésre.

#### Az J8 készülékének vezérlése - a JURA vezérlőpult



Használja a **JURA vezérlőpultot** az J8 készülék irányításához. Érintse meg a  gombot a kezdőképernyőn a JURA vezérlőpultba való belépéshez.

Szimbólum	Jelentés
	»Karbantartás« terület (kék)
	»Készülék beállítása« terület (zöld)
.	A Coffee Eye funkció (a csészefelismeréshez) aktív.
 (fehér)	A J8 a JURA WiFi Connect segítségével csatlakozik a hálózathoz és/vagy a Cool Control-hoz.
 (piros)	Nincs kapcsolat a WiFi hálózattal
	Szűrő működése

## Coffee Eye

A J8 automatikus csészefelismeréssel rendelkezik. A »Coffee Eye« érzékeli, ha egy csészét helyez a **kávékifolyó** alá. A testreszabott kezdőképernyőn ekkor láthatóak az elkészíthető feketekávé- és forró víz-különlégességek.

## Tej csatlakoztatása

Az J8 készüléke finom pórúsú, krémes, finom, tökéletes állagú tejhabot biztosít. A tejhabosítás fő kritériuma a 4-8 °C-os tejhőmérséklet. Ezért javasoljuk, hogy használjon tejhűtőt vagy tejtartályt.

- ▶ Távolítsa el a védősapkát a finom habosító fejről.
- ▶ Csatlakoztassa a tejsövet a finom habosító fejhez.
- ▶ Csatlakoztassa a tejsző másik végét egy tejtartályhoz vagy tejhűtőhöz.

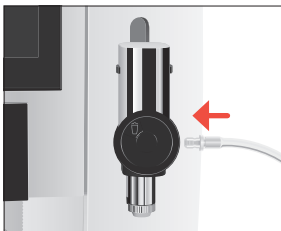

**i** A J8-as készülék **HP3** tejszennel van felszerelve.



## WiFi kapcsolat létrehozása



Az J8 készüléke csatlakoztatható a JURA (J.O.E.®) alkalmazáshoz.



**Előfeltétel:** A J.O.E.® telepítve van a mobil eszközére. A JURA WiFi Connect az Ön J8 készülékének szerviz interfészébe van beillesztve.

- ▶ Koppintson a  gombra.
- ▶ Érintse meg a »Készülékbeállítás« szimbólumot .
- ▶ Koppintson a »Wi-Fi kapcsolat« gombra.
- ▶ Koppintson a »Csatlakozás« gombra.
- ▶ Adjon hozzá egy új hálózatot a JURA (J.O.E.®) alkalmazásban, és kövesse az utasításokat.

## 4 Elkészítés



### Alapvető információk az elkészítéssel kapcsolatban:

Cél	Eljárás
További termékek mutatása	A kezdőképernyő további oldalainak megjelenítéséhez koppintson az    gombra; a jobb alsó sarokban lévő kör szimbólumra koppintva lépjen be a kör nézetbe
Egyetlen termék kávéerősségének megváltoztatása	Húzza végig az ujját a kijelzőn az őrlési folyamat során
Egyetlen termék mennyiségének módosítása	Húzza végig az ujját a kijelzőn az elkészítés során
Bármely termék kávéerősségének, mennyiségének és hőmérsékletének tartós módosítása	Kb. 2 másodpercig koppintson egy termékre, és végezze el a beállításokat a »Termékbeállítások« menüpont alatt
Az őrlési fok módosítása	Állítsa az őrlési fok beállítására szolgáló forgókapcsolóját a kívánt pozícióba
Elkészítés leállítása	Koppintson a »Mégse« gombra
Termék elhelyezése a kezdőképernyőn kedvencként	Kb. 2 másodpercig koppintson egy termékre, és helyezzen el egy másik terméket a »Termék cseréje« menüpont alá

-  Ha megjelenik a képernyőkímélő, akkor koppintson a kijelzőre a kezdőképernyőre való visszatéréshez.
-  A kávé forrón a legfinomabb. A hideg porcelánpohár hűt és ízt von el az italból. Ezért javasoljuk, hogy melegítse elő a csészéket. JURA pohármelegítőt szakkereskedőjénél szerezhet be.

### Elkészítés előválasztással (Speciality Selection)

Érintse meg a  gombot a Speciality Selection (Különlegességek kiválasztása) lehívásához, és válassza ki a kívánt előválasztást a következő termékéhez:

Speciality Selection	Jelentés
 – »Édes tejhab« (minden kávékülönlegesség tejjel)	Használja a mellékelt sziruptartályt a termék édes tejhabbal történő elkészítéséhez.
 – »Extra Shot« (Sweet Latte, cappuccino, tejeskávé, Latte macchiato, Flat White)	A termék 2 főzési eljárással készül, mindkettő fele mennyiségű vízzel – a különösen intenzív ízű kávékülönlegességhez.
 – Dupla termék (espresso, kávé)	A termék 2x egymás után (2 adag) készül el.

Speciality Selection	Jelentés
☕ – Őrölt kávé (minden kávékülönlegesség, az espresso doppio kivételével)	A terméket őrölt kávéval készítik.

- ❗ A Speciality Selection 10 másodperc után bezárul.
- ❗ Ha **röviden** megnyomja az előválasztást, a következő termék az előválasztásának megfelelően készül el.
- ❗ Ha **hosszan** (2 másodpercig) megnyomja az előválasztást, az előválasztás addig marad aktív, amíg ki nem kapcsolja az J8 készüléket.

### Espresso és kávé



### Példa: Kávé

- Helyezzen egy csészét a kávékifolyó alá.
  - Koppintson a »Kávé« gombra.
- A kávéhoz előre beállított mennyiségű víz a csészébe folyik.

### Sweet Latte (elkészítés sziruptartállyal)

A Sweet Latte egy édes tejjel rendelkező kávékülönlegesség. Az elkészítéshez használja a mellékelt sziruptartályt.

- ❗ Az összes kávékülönlegességet elkészítheti tejjel és **édes tejjel** is. Ehhez használja a mellékelt sziruptartályt, és az elkészítés előtt válassza ki a Speciality Selection »S« gombot.

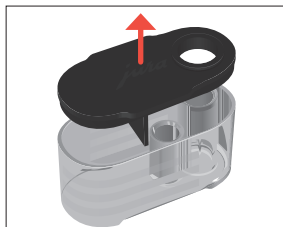

**Előfeltétel:** A tej a finom habosító fejhez van csatlakoztatva.

- Távolítsa el a sziruptartály fedelét.
  - Töltse meg sziruppal a sziruptartályt. 1, 2 vagy 3 vonalnyi töltési szint - a kívánt édességtől függően.
  - Zárja be a sziruptartályt.
  - Koppintson a »Sweet Latte« gombra.
- »Kérjük, csatlakoztassa a sziruppal megtöltött sziruptartályt«



- Vegye ki a finom habosító fej alsó részét.



- ▶ Helyezze a sziruptartályt a finom habosító fejre.
- ▶ Fordítsa a finom habosító fej beállító kerekét »Tejhab« állásba.
- ▶ Helyezzen egy csészét a finom habosító fej alá.
- ▶ Koppintson a »Tovább« gombra.  
Az előre beállított mennyiségű kávé és tejhab folyik a csészébe.  
»Kérjük, távolítsa el a sziruptartályt«
- ▶ Vegye ki a sziruptartályt, és folyó víz alatt alaposan öblítse le.
- ▶ Koppintson a »Tovább« gombra.

**i** **8 perccel** az elkészítés után a tejrendszer **automatikusan átöblítésre** kerül. Ezért a tej elkészítése után mindig tegyen egy edényt a finom habosító fej alá.

Annak érdekében, hogy a finom habosító fej megfelelően működjön, **naponta** meg kell tisztítani azt, amikor tejet készített (lásd a 7. fejezetet »Karbantartás – A tejrendszer tisztítása«).

### Latte macchiato, cappuccino és egyéb kávékülönlegességek tejjel



A J8 egy gombnyomásra készíti el a következő kávékülönlegességeket tejjel:

- Latte macchiato
- Flat White
- Cappuccino
- Cortado
- Espresso macchiato
- tejeskávé

**Példa:** Latte macchiato

**Előfeltétel:** A tej a finom habosító fejhez van csatlakoztatva.



- ▶ Helyezzen egy poharat a finom habosító fej alá.
- ▶ Fordítsa a finom habosító fej beállító kerekét »Tejhab« állásba.
- ▶ Érintse meg a »Latte macchiato« gombot (oldal   ).
- Az előre beállított mennyiségű tejhab a pohárba folyik.

**i** Rövid szünet következik, melynek során a meleg tej elválik a tejhabtól. Így jönnek létre a Latte macchiato jellegzetes rétegei.

Az espresso előre beállított vízmennyisége a pohárba folyik.



**i** **8 perccel** az elkészítés után a tejrendszer **automatikusan átöblítésre** kerül. Ezért a tej elkészítése után mindig tegyen egy edényt a finom habosító fej alá.

Annak érdekében, hogy a finom habosító fej megfelelően működjön, **naponta** meg kell tisztítani azt, amikor tejet készített (lásd a 7. fejezetet »Karbantartás – A tejrendszer tisztítása«).

## Tej és tejhab

A J8 meleg tejet és tejhabot készít. Ehhez fordítsa a finom habosító fej állítókerekét »Tejhab« vagy »Tej« állásba.

**i** **8 perccel** az elkészítés után a tejrendszer **automatikusan átöblítésre** kerül. Ezért a tej elkészítése után mindig tegyen egy edényt a finom habosító fej alá.

## Americano und Lungo

Az Americano és Lungo kávékhoz a J8 a kávé t forró vízzel kombinálja egy speciális elkészítési módszer segítségével. Az eredmény egy testes és különösen könnyen emészthető kávékülönlegesség. A plusz víz mennyiségét megváltoztathatja (lásd 4. fejezet »Elkészítés – A termékbeállítások testreszabása«).

## Espresso doppio

A »Doppio« olaszul azt jelenti, hogy »dupla«. Az espresso doppio esetén két espresszó készül egymás után. Az eredmény egy különösen erős és aromás kávékülönlegesség.

## Őrölt kávé

Az őrölt kávé betöltési helye lehetőséget ad egy második kávé, például koffeinmentes kávé használatára is.

- Soha ne töltsön be két mérőkanálnál több adag őrölt kávé.
- Ne használjon túl finomra őrölt kávé. Ez eltömítheti a rendszert, és a kávé csak cseppenként folyik át.
- Ha túl kevés őrölt kávé adagolt, akkor a kijelzőn megjelenik a »Túl kevés őrölt kávé« felirat, és a J8 készülék leállítja a műveletet.
- A kívánt kávékülönlegességet az őrölt kávé betöltése után kb. 1 percen belül el kell készíteni. Ellenkező esetben az J8 készülék megszakítja a folyamatot, és ismét üzemkész.

**Példa:** Így készíthetünk espressót őrölt kávéból.

- Helyezzen egy espresso csészét a kávékifolyó alá.
- Érintse meg a »■■■■« gombot a Speciality Selection lehívásához.

## 4 Elkészítés



- ▶ Koppintson a ☰ gombra.
- ▶ Koppintson az »Espresso« gombra.  
»Töltse meg őrölt kávéval«
- ▶ Nyissa ki az őrölt kávé betöltési helyének a fedelét.
- ▶ Töltse a kívánt mennyiségű őrölt kávéval a betöltő tölcsérbe (max. 2 csapott mérőkanál).
- Az őrölt kávé mennyiségének beállításával szabályozhatja a kávékülönlegesség intenzitását és aromáját saját személyes preferenciáinak megfelelően.
- ▶ Zárja be a betöltő tölcsér fedelét.
- ▶ Koppintson a »Tovább« gombra.  
Az espresso előre beállított vízmennyisége a csészébe folyik.

## Forró víz

A J8 segítségével különböző forró víz változatokat készíthet:

- »Forró víz«
- »Forró víz zöld teához« (a kör nézetben)

### ⚠ VIGYÁZAT

A forró víz fröccsenése miatti forrázás veszélye!

- ▶ Kerülje a közvetlen bőrrel való érintkezést.



**Példa:** Forró víz

- ▶ Helyezzen egy csészét a forró víz kifolyó alá.
- ▶ Koppintson a »Forró víz« gombra.  
Az előre beállított vízmennyiség a csészébe folyik.



## Termékbeállítások testreszabása

A beállítási lehetőségek eléréséhez koppintson egy termékre **kb. 2 másodpercig:**

- »Termékbeállítások«: Egyéni beállítások létrehozása, például a kávé erőssége, vízmennyiség stb.

- »Terméknév«: Módosítsa a termék nevét.
  - »Állandó előválasztás«: Állandó előválasztás (Speciality Selection) elvégzése.
  - »Termék cseréje«: Cserélje ki a kezdőképernyőn lévő termékeket a kedvenceire.
- i** Ha egy csésze van a kávékifolyó alatt (»Coffee Eye« aktív), akkor nem minden beállítás lehetséges.

**Példa:** A kávé erősségének megváltoztatása.

- ▶ Érintse meg a »Kávé« gombot **körülbelül 2 másodpercig**.
  - ▶ Koppintson a »Termékbeállítások« gombra.
- i** A kiválasztott terméktől függően különböző beállítási lehetőségek lehetnek elérhetők, amelyek szimbólumok formájában jelennek meg a kijelzőn.
- ▶ Nyomja meg a  szimbólumot.
  - A  szimbólum fehéren jelenik meg.
  - ▶ A kávé erősségének beállításához húzza el a kávébabokat.
  - ▶ Koppintson a »Mentés« gombra.
  - ▶ Érintse meg a »Vissza« gombot a kezdőképernyőre való visszatéréshez.

## 5 Napi működés

### A készülék be- és kikapcsolása



- ▶ Helyezzen egy-egy edényt a kávékifolyó és a finom habosító fej alá.
- ▶ Nyomja meg a Be/ki kapcsológombot .

„A készülék öblít”

Az J8 készüléke be- vagy kikapcsolt állapotban van.

- i** Kikapcsoláskor a rendszer csak akkor kerül átöblítésre, ha különleges kávékat készített.
- i** Ha a kikapcsolás előtt tejet készítették, a készülék felszólítja a tejrendszer tisztításának elvégzésére („Tejrendszer tisztítása”). 30 másodperc elteltével a kikapcsolási folyamat automatikusan folytatódik.

### Víztartály feltöltése

A készülék napi karbantartása és a tej, a kávé és a víz kezelésének higiénája elengedhetetlen a csészében lévő mindig tökéletes kávé eléréséhez. Ezért **naponta** cserélje a vizet.

#### VIGYÁZAT

A tej, a szénsavas ásványvíz vagy más folyadékok károsíthatják a víztartályt vagy a készüléket.

- ▶ Csak friss, hideg vizet töltsön a víztartályba.

- ▶ Vegye ki a víztartályt, és öblítse le hideg vízzel.
- ▶ Töltsze fel a víztartályt friss, hideg vízzel, és helyezze vissza a helyére.



**Karbantartási intézkedések**

Az optimális kávéminőség számos tényezőtől függ. Fontos előfeltétel az J8 készülékének folyamatos karbantartása. Végezze el a következő intézkedéseket:

Karbantartási intézkedés	naponta	szükség szerint	Megjegyzés
Ürítse ki a csepptálcát és a kávézacstartályt, majd öblítse ki őket forró vízzel. (a csepptálca betét, a csepptálca és a kávézacstartály mosogatógépben mosható)	▪		Mindig ürítse ki a kávézacstartályt, amikor a készüléket bekapcsolja. Ez az egyetlen módja a kávézacc-számláló visszaállításának.
Tejrendszer tisztítása (erősen szennyezett esetben szedje szét)		▪	Lásd a 7. fejezetet »Karbantartás – A profi-finom habosító fej szétszedése és öblítése«
Tejcső öblítése	▪		
Vízartály öblítése	▪		
A készülék felületének tiszta, puha, nedves ruhával (pl. Mikroszálas) történő áttörése.	▪		
Tejcső cseréje HP3 csatlakozóval		kb. 3 havonta	
CX3 cserélhető tejköntő cseréje		kb. 3 havonta	
A vízartály belső falának kefével történő tisztítása		▪	
A csészetartó tetejének és aljának megtisztítása		▪	
Alaposan tisztítsa meg a csepptálcát és a kávézacstartályt		▪	A vezérlőpultban a »Karbantartás« ❖ részben megjelenik a »Karbantartási utasítás« üzenet.

**i** Az J8 karbantartásával kapcsolatos információkat a »Karbantartási információk« programpont »Karbantartás« ❖ területén is megtalálhatja.

## 6 Készülékbeállítások





Érintse meg az  billentyűt a vezérlőpultba való belépéshez. A „Készülékbeállítások”  szakaszban a következő beállításokat végezheti el:

Programpont	Magyarázat
Oldal »1/3«	
»Coffee Eye«	A »Coffee Eye« automatikus csészefelismerés ki-/bekapcsolása
„Terméknév”	Termékek megjelenítése terméknevekkel / terméknevek nélkül a kezdőképernyőn
»A kezdőképernyők száma«	A kezdőképernyők számának beállítása (1-4)
„Termékek száma”	A termékek számának beállítása a kezdőképernyőn: 2 termék / 5 termék
»Wi-Fi kapcsolat«	Vezeték nélkül csatlakoztassa a J8-at a JURA alkalmazáshoz (J.O.E.), vagy szakítsa meg újra a kapcsolatot (lásd 3. fejezet »Előkészítés és üzembe helyezés – WiFi-kapcsolat létrehozása«)
„Kapcsolja ki utána”	Állítsa be az automatikus kikapcsolási időt az energiatakarékosság érdekében (kikapcsolás 15 perc, 30 perc vagy 1-9 óra elteltével a készülék utolsó művelete után)
„Nyelv kiválasztása”	Nyelv beállítása
„Gyári beállítások”	Állítsa vissza az J8 készülékét a gyári beállításokra (a készülék ekkor kikapcsol)
Oldal »2/3«	
„Vízkeménység”	Állítsa be a használt víz keménységét (1° - 30° német keménységi fok között), hogy elkerülje a készülék vízkövesedését
„Egységek”	A vízmennyiség mértékegységének beállítása (ml vagy oz)
»Tartozék«	Csatlakoztassa a J8 készülékét vezeték nélkül a Cool Control tejhűtőhöz, vagy válassza le újra
»Kijelző«	A kijelző fényerejének módosítása (10 százalékos lépésekben)
»Előkészítési számláló«	Előkészítési számláló megtekintése
»Karbantartási számláló«	Karbantartási számláló megtekintése
»Kezelési útmutató«	Mutassa a sziruptartály és a finom habosító fej használatára, valamint a tejről tejhabra való átváltásra vonatkozó utasításokat
»Aromaellenőrzés«	Az őrlési fok beállítására vonatkozó ajánlások megjelenítése (aktív/inaktív)
Oldal »3/3«	

Programpont	Magyarázat
»A tejszuszó rendszer öblítése«	Beállíthatja, hogy a tejszuszó rendszer öblítése automatikusan történjen-e, vagy kézzel kelljen-e elindítani
»A rendszer leürítése«	Üritse ki a rendszert, hogy megvédje a J8-at a fagytól szállítás közben
»Információk«	Szoftver verzió megtekintése

## 7 Karbantartás

### Alapvető információk a karbantartással kapcsolatban:



- Érintse meg az  billentyűt a vezérlőpultba való belépéshez. Ez egy »Karbantartási állapot«  szakaszból és egy »Készülékbeállítás«  szakaszból áll. A J8 készüléke karbantartását a  szakaszban szabályozhatja.
- A vezérlőpulton az elvégzendő karbantartási programok piros háttérrel ellátott üzenetek formájában jelennek meg. Érintse meg a megfelelő üzenet gombját a karbantartási programba való közvetlen belépéshez. Az J8 készüléke a közelgő karbantartási programokat az üzeneten belüli sávós kijelzéssel jelzi.
- Végezze el a megfelelő karbantartási programot, amint erre felszólítják.

### Készülék öblítése



A kávéöblítést bármikor manuálisan is elindíthatja.

**Előfeltétel:** Megjelenik a kezdőlap.

- Helyezzen egy-egy edényt a kávékifolyó és a finom habosító fej alá.
- Koppintson a  gombra.
- Érintse meg a »Karbantartás« szimbólumot .
- Érintse meg a »Kávé öblítés« gombot az öblítési művelet elindításához.

„A készülék öblít”

Az öblítés automatikusan leáll. Megjelenik a kezdőlap.

### Tejszuszó rendszer öblítése

A J8 készülékben minden tejkészítés után át kell öblíteni a tejszuszó rendszert.



A készülékbeállításokban meghatározhatja, hogy a tejszuszó rendszer öblítése automatikusan történjen-e, vagy manuálisan kelljen-e elindítani (lásd 6. fejezet »Készülékbeállítások«).



## A tejszűrő tisztítása

### VIGYÁZAT

**Előfeltétel:** Megjelenik a kezdőlap.

- ▶ Helyezzen egy edényt a finom habosító fej alá.
- ▶ Koppintson a  gombra.
- ▶ Érintse meg a »Karbantartás« szimbólumot .
- ▶ Nyomja meg a »Tejszűrő öblítés« gombot az öblítési művelet elindításához.

„A tejszűrőt átöblítik”

Az öblítés automatikusan leáll. Megjelenik a kezdőlap.

Annak érdekében, hogy a tejszűrő megfelelően működjön, **naponta** meg kell tisztítani, amikor elkészítette a tejet

Nem zárható ki a készülék károsodása, és a nem megfelelő tisztítószerrel miatti a vízben lévő maradványok előfordulása sem.

- ▶ Csak eredeti JURA karbantartási szereket használjon.

- ❗ A JURA tejszűrő-tisztító szakkereskedésben kapható.
- ❗ A tisztításhoz használja a mellékelt tartályt.

**Előfeltétel:** Megjelenik a kezdőképernyő. A vezérlőpult ezt mutatja »Tejszűrő tisztítása«.

- ▶ Érintse meg a »Tejszűrő tisztítása« gombot.
- ▶ Koppintson a »Tovább« gombra.
- ▶ **»A tejszűrő tisztítója« / »A tejszűrő csatlakoztatása«**
- ▶ Vegye ki a tejszűrőt a tejszűrőtartályból vagy a tejszűrőtartályból.
- ▶ Töltsön 1 adagoló egység tejszűrő-tisztítót a tejszűrő-tisztító tartályába.
- ▶ Helyezzen egy tartályt a kávékifolyó és a finom habosító fej alá.

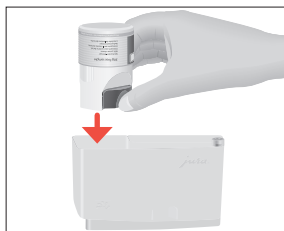

- ▶ Csatlakoztassa a tejszűrőt a tartályhoz.
- ❗ Ahhoz, hogy a tejszűrő megfelelően csatlakoztatható legyen a tartályhoz, a tejszűrőt csatlakozóval kell ellátni.
- ▶ Koppintson az »Indítás« gombra.
- A finom habosító fejet és a tejszűrőt megtisztítják.
- A folyamat automatikusan leáll.

## A profi-finom habosító fej szétszedése és öblítése

Ha a tejszűrő során túl kevés hab keletkezik, vagy ha a tejszűrő csattan a profi-finom habosító fejből, akkor a fej szennyezett



lehet. Ebben az esetben szerelje szét és öblítse ki a profi-finom habosító fejet.

- ▶ Vegye ki a tejszővet, és folyó víz alatt alaposan öblítse le.
- ▶ Vegye ki a profi-finom habosító fejet.

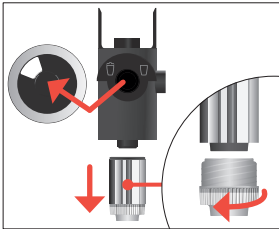
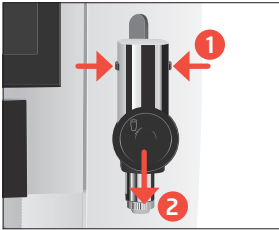

- ▶ Szedje szét a finom habosító fejet részre.
- ▶ Öblítse le az összes alkatrészt folyó víz alatt. Erősen beszáradt tejmaradványok esetén először merítse az egyes részeket 250 ml vízből és 1 adagoló egység JURA tejszűrő tisztítóból álló oldatba. Utána alaposan öblítse ki az egyes részeket.

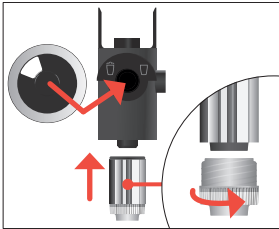

- ▶ Tegye vissza a profi-finom habosító fejet.
  - ❗ Győződjön meg arról, hogy az összes egyes rész helyesen és szilárdan van-e összedugva a profi-finom habosító fej optimális működése érdekében.

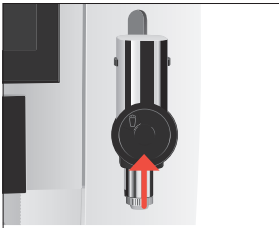

- ▶ Szerelje vissza a profi-finom habosító fejet a tejszűrőrendszerre.

### Szűrő behelyezése / cseréje

Amint a szűrőpatron kiürül (a beállított vízkeménységtől függően), az J8 készülék szűrőcserét igényel.

- ❗ Az J8 készülékét nem kell vízköteleníteni, ha a CLARIS Smart szűrőpatront használja.
- ❗ A CLARIS Smart szűrőpatronok szakkereskedésben kaphatók.

**Előfeltétel:** Megjelenik a kezdőképernyő. (Vagy a vezérlőpult azt írja ki, hogy »Szűrőcseré«, amikor a használt szűrő kapacitása kimerül.)



- ▶ Vegye ki a víztartályt, és ürítse ki azt.
- ▶ Fordítsa el a szűrőpatront az óramutató járásával ellentétes irányba, és vegye ki a hosszabbítóval együtt a víztartályból.
- ▶ Távolítsa el a régi CLARIS Smart szűrőpatront.
- ▶ Helyezze a szűrőpatronhoz tartozó hosszabbítót egy új CLARIS Smart szűrőpatron tetejére.
- ▶ Helyezze be a szűrőpatront és a hosszabbítót a víztartályba.

- ▶ Fordítsa a szűrőpatront az óramutató járásával megegyező irányba, amíg az hallhatóan be nem kattann a helyére.
- ▶ Töltse fel a víztartályt friss, hideg vízzel, és helyezze vissza a helyére.

A készülék automatikusan érzékeli, hogy éppen most helyezte be / cserélte a szűrőpatront.

»A szűrő öblítése folyamatban van«, a víz közvetlenül a csepptálcába folyik.

„Csepptálca kiürítése”

- ▶ Ürítse ki a csepptálcát és a kávézacctartályt, és helyezze vissza őket.
- Megjelenik a kezdőlap.

## Készülék tisztítása

180 elkészítés vagy 80 bekapcsolási öblítés után az J8 tisztítást igényel.

### VIGYÁZAT

Nem zárható ki a készülék károsodása, és a nem megfelelő tisztítószerrel miatti a vízben lévő maradványok előfordulása sem.

- ▶ Csak eredeti JURA karbantartási szereket használjon.

- ❗ A tisztítási program körülbelül 20 percig tart.
- ❗ Ne szakítsa meg a tisztítási programot. Ennek következtében a tisztítás minősége romlik.
- ❗ A JURA tisztítótabletták szakkereskedésben kaphatók.

**Előfeltétel:** A vezérlőpult ezt mutatja „Tisztítás”.

- ▶ Töltse fel a víztartályt.
  - ▶ Érintse meg a »Tisztítás« gombot.
  - ▶ Koppintson az »Indítás« gombra.
- »Csepptálca kiürítése« / »Kávézacctartály kiürítése«
- ▶ Ürítse ki a csepptálcát és a kávézacctartályt, és helyezze vissza őket.



- ▶ Helyezzen egy-egy edényt a kávékifolyó és a finom habosító fej alá.
- ▶ Koppintson a »Tovább« gombra.  
»Készülék tisztítása«  
A folyamat megszakad: »Tisztítótabletta behelyezése«.
- ▶ Nyissa fel az őrölt kávé betöltőnyílásának fedelét.
- ▶ Dobjon egy JURA tisztító tablettát a betöltő tölcserbe.
- ▶ Zárja be a betöltő tölcser fedelét.
- ▶ Koppintson a »Tovább« gombra.  
»Készülék tisztítása«  
»Cseptálcá kiürítése« / »Kávézacstartály kiürítése«
- ▶ Ūrítse ki a cseptálcát és a kávézacstartályt, és helyezze vissza őket.

### Készülék vízkötelenítése

A J8 készülék a használat következtében vízkövesedik, és automatikusan vízkötelenítést igényel (ha nem CLARIS Smart szűrőpatront használ).

#### **⚠ VIGYÁZAT**

Nem zárható ki a vízkőoldószerrel való bőr- és szemkontaktus okozta irritáció.

- ▶ Kerülje a bőrrel és a szemmel való érintkezést.
- ▶ Öblítse le a vízkőoldószert tiszta vízzel. Szembe kerülés után forduljon orvoshoz.

#### **VIGYÁZAT**

Nem zárható ki a készülék károsodása és a vízben lévő maradékok a nem megfelelő vízkőoldószer miatt.

- ▶ Csak eredeti JURA karbantartási szereket használjon.

#### **VIGYÁZAT**

A készülék károsodása nem zárható ki, ha a vízkötelenítési folyamat megszakad.

- ▶ A vízkötelenítést teljesen végezze el.

#### **VIGYÁZAT**

Nem zárható ki az érzékeny felületek (pl. márvány) károsodása a vízkőoldó szerrel való érintkezés miatt.

- ▶ Távolítsa el azonnal a fröccsenő folyadékot.

- A vízkötelenítési program körülbelül 45 percig tart.
- A JURA vízkötelenítő tabletták szakkereskedésben kaphatók.

**Előfeltétel:** A vezérlőpult ezt mutatja »Vízkötenítés«.

- ▶ Érintse meg a »Vízkömentesítés« gombot.

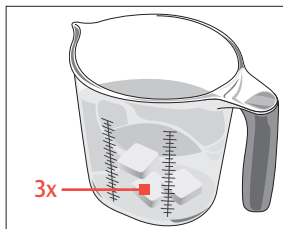

- ▶ Koppintson az »Indítás« gombra.  
»Kávézacctartály kiürítése« / »Cseptálca kiürítése«
- ▶ Ūritse ki a cseptálcát és a kávézacctartályt, és helyezze vissza őket.  
»Vízköoldószér a víztartályban«
- ▶ Vegye ki a víztartályt, és Ūritse ki azt.
- ▶ Oldjon fel teljesen 3 JURA vízkötelenítı tabletát 500 ml vízben egy edényben. Ez eltarthat néhány percig.
- ▶ Töltse az oldatot az űres víztartályba, és helyezze be azt.



- ▶ Helyezzen egy-egy edényt a kávékifolyó és a finom habosító fej alá.
- ▶ Koppintson a »Tovább« gombra.  
»Készülék vízkömentesítése«, a víz közvetlenül a cseptálcába folyik a forró víz kifolyócsőből és a finom habosító fejből többször is.  
»Kávézacctartály kiürítése« / »Cseptálca kiürítése«
- ▶ Ūritse ki a cseptálcát és a kávézacctartályt, és helyezze vissza őket.  
»Vízartály öblítése« / »Vízartály feltöltése«
- ▶ Ūritse ki a tartályokat, és helyezze vissza őket a kávé kifolyócső és a finom habosító fej alá.
- ▶ Vegye ki a víztartályt, és alaposan öblítse ki.
- ▶ Töltse fel a víztartályt friss, hideg vízzel, és helyezze vissza a helyére.
- ▶ Koppintson a »Tovább« gombra.  
A víz közvetlenül a cseptálcába folyik a forró víz kifolyócsőből és a finom habosító fejből többször is.  
»Kávézacctartály kiürítése« / »Cseptálca kiürítése«
- ▶ Ūritse ki a cseptálcát és a kávézacctartályt, és helyezze vissza őket.

**i** A vízkötelenítési folyamat előre nem látható megszakadása esetén alaposan öblítse ki a víztartályt.

### A víztartály vízkötelenítése

A víztartály vízkövesedhet. A megfelelő működés biztosítása érdekében a víztartályt időről időre vízköteleníteni kell.

- ▶ Vegye ki a víztartályt.
- ▶ Ha CLARIS Smart szűrőpatront használ, vegye ki azt.

- ▶ Oldjon fel 3 JURA vízkötelenítő tablettát a teljesen feltöltött víztartályban.
- ▶ Hagyja a víztartályban a vízkőoldószert néhány órán át (pl. egy éjszakán át).
- ▶ Ürítse ki a víztartályt, és alaposan öblítse ki azt.
- ▶ Ha CLARIS Smart szűrőpatront használ, helyezze vissza azt.
- ▶ Töltse fel a víztartályt friss, hideg vízzel, és helyezze vissza a helyére.

### A kávébaltartály tisztítása

A kávébabok esetében előfordulhat, hogy a kávébaltartály falán enyhe zsírréteg marad. Ezek a maradékok negatívan befolyásolhatják a kávé eredményét. Ezért időről időre tisztítsa meg a kávébaltartályt.

**Előfeltétel:** A kijelzőn megjelenik a „Kávébaltartály feltöltése”.

- ▶ Kapcsolja ki a készüléket a Be/ki kapcsológomb  segítségével.
- ▶ Vegye le az aromavédő fedelet.
- ▶ Tisztítsa meg a kávébaltartályt száraz, puha ruhával.
- ▶ Töltse meg a kávébaltartályt kávébabokkal, és zárja le az aromavédő fedelet.

## 8 Üzenetek a kijelzőn

### Üzenetek a kezdőképernyőn

Jelzés	Ok / következmény	Teendő
„Vízartály feltöltése”	A vízartály üres. Nincs lehetőség elkészítésre.	▶ Töltse fel a vízartályt (lásd 5. fejezet „Napi működés – A vízartály feltöltése”).
»Kávézacstartály kiürítése« / »Csepptálca kiürítése«	A kávézacstartály megtelt. / A csepptálca megtelt. Nincs lehetőség elkészítésre.	▶ Ürítse ki a kávézacstartályt és a csepptalcát (lásd az 5. fejezet „Napi működés - karbantartási intézkedések” című részét).
„Csepptálca behelyezése”	A csepptálca nincs megfelelően vagy egyáltalán nincs behelyezve. Nincs lehetőség elkészítésre.	▶ Helyezze be a csepptalcát <sup>START</sup>
„Kávéabrtartály feltöltése”	A kávéabrtartály üres. Különleges kávékat nem tud készíteni. Forró víz vagy tej készítése lehetséges	▶ Töltse fel a kávéabrtartályt (lásd a 3. fejezet „Előkészítés és első használat - A kávéabrtartály feltöltése” című részét).
»Túl kevés örlött kávé«	Túl kevés örlött kávé tölthető bele, a J8 leállítja a műveletet.	▶ Töltsön még több örlött kávé a következő kávékészítéskor (lásd 4. fejezet »Elkészítés – örlött kávé«).

### A vezérlőpult üzenetei

Jelzés	Ok / következmény	Teendő
A  szűrő szimbólum pirosan világít. »Szűrőcsere«	A szűrőpatron hatása végéhez ért.	▶ Cserélje ki a CLARIS Smart szűrőpatront (lásd a 7. fejezet „Karbantartás - A szűrő behelyezése / cseréje” című részét).
„Tisztítás”	Az J8 készülék tisztítást igényel.	▶ Végezze el a tisztítást (lásd a 7. fejezet „Karbantartás - A készülék tisztítása” című részét).
„Vízkötenítés”	Az J8 készülék vízkötenítést igényel.	▶ Végezze el a vízkötenítést (lásd 7. fejezet „Karbantartás – A készülék vízkötenítése”).
»A tejrendszer tisztítása«	Az J8 készülék a tejrendszer tisztítását igényli.	▶ Végezze el a tejrendszer tisztítását (lásd 7. fejezet »Karbantartás – A tejrendszer tisztítása«).

## 9 Hibaelhárítás

Probléma	Ok / következmény	Teendő
A tejhabosításkor túl kevés a hab, vagy a tej kifröccsen a finom habosító fejből.	A finom habosító fej piszkos.	<ul style="list-style-type: none"> <li>▸ Tisztítsa meg a finom habosító fejet (lásd 7. fejezet „Karbantartás – A tejszűrő tisztítása”).</li> <li>▸ Szerelje szét és öblítse ki a finom habosító fejet (lásd 7. fejezet „Karbantartás – A profi-finom habosító fej szétszerelése és öblítése”).</li> </ul>
A »Coffee Eye« funkció csészét jelez a kávékifolyó alatt, holott nincs is csésze alatta.	A kávékifolyó mögötti csészefelismerő érzékelő szennyezett.	<ul style="list-style-type: none"> <li>▸ Tisztítsa meg az érzékelőt egy puha kendővel.</li> </ul>
Kávékészítéskor a kávé csak cseppenként folyik.	A túl finomra őrölt kávé eltömíti a rendszert. Lehet, hogy a vízkeménységet nem megfelelően állították be.	<ul style="list-style-type: none"> <li>▸ Állítsa durvábbra az őrlési fokot, vagy használjon durvábban őrölt kávé.</li> <li>▸ Végezze el a vízkötelenítést (lásd 7. fejezet „Karbantartás – A készülék vízkötelenítése”).</li> </ul>
A kávézacctartály mögött száraz kávépor található.	A felhasznált kávébabok átlagon felüli mennyiségű őrölt kávé eredményeznek.	<ul style="list-style-type: none"> <li>▸ Csökkentse a kávé erősségét, vagy állítsa finomabbra az őrölt (lásd 4. fejezet »Elkészítés – Termékbeállítások testreszabása«).</li> </ul>
A »Víztartály feltöltése« nem jelenik meg a kijelzőn annak ellenére, hogy a víztartály üres.	A víztartály erősen vízköves.	<ul style="list-style-type: none"> <li>▸ Vízkötelenítse a víztartályt (lásd a 7. fejezet „Karbantartás - A víztartály vízkötelenítése” című részét).</li> </ul>
Az őrítő nagyon hangos zajt ad ki.	Idegen testek vannak az őrítőben.	<ul style="list-style-type: none"> <li>▸ Vegye fel a kapcsolatot az országában működő ügyfélszolgálattal (lásd a 13. fejezet „JURA kapcsolatok / Jogi rendelkezések” című részt).</li> </ul>
Az »Error 2« vagy »Error 5« felirat jelenik meg a kijelzőn.	Ha a készülék hosszú ideig hidegnek volt kitéve, a fűtés biztonsági okokból blokkolva lehet.	<ul style="list-style-type: none"> <li>▸ Melegítse fel a gépet szobahőmérsékleten.</li> </ul>

Probléma	Ok / következmény	Teendő
Egyéb »Error«-üzenetek jelennek meg.	–	<ul style="list-style-type: none"> <li>▶ Kapcsolja ki a J8-at a Be/ki kapcsológomb  segítségével. Vegye fel a kapcsolatot az országában működő ügyfélszolgálattal (lásd 13. fejezet „JURA kapcsolatok / Jogi rendelkezések”).</li> </ul>

- i** Ha a hibákat nem sikerült elhárítani, forduljon az országában működő ügyfélszolgálathoz (lásd a 13. fejezetet „JURA kapcsolatok / Jogi rendelkezések”).

## 10 Szállítás és környezetkímélő selejtezés



### Szállítás / A rendszer leürítése



Tartsa meg az J8 készülék csomagolását. Szállítás közbeni védelemre szolgál.

A szállítás közbeni J8 készülék fagy elleni védelme érdekében a rendszert le kell üríteni.

**Előfeltétel:** Megjelenik a kezdőlap.

- ▶ Vegye ki a tejszővet a finom habosító fejből.
- ▶ Helyezzen egy edényt a finom habosító fej alá.
- ▶ Koppintson a  gombra.
- ▶ Érintse meg a »Készülékbeállítás« szimbólumot .
- ▶ Váltson a »3/3« oldalra.
- ▶ Koppintson a »Rendszer leürítése« gombra.
- ▶ Vegye ki a víztartályt, és ürítse ki azt.
- ▶ Koppintson a »Tovább« gombra.

A finom habosító fejből addig áramlik ki gőz, amíg a rendszer ki nem ürül.

Az J8 készülék kikapcsolt állapotban van.

### Selejtezés

Kérjük, hogy a régi készülékeket környezetkímélő módon selejtezze.



A régi készülékek értékes újrahasznosítható anyagokat tartalmaznak, amelyeket újra kell hasznosítani. Ezért a régi készülékeket megfelelő gyűjtőrendszereken keresztül kell selejtezni.



## 11 Műszaki adatok

Feszültség	220-240 V ~, 50 Hz
Teljesítmény	1450 W
Megfelelőségi jelölés	<b>CE</b>
Szivattyúnyomás	statikus max. 15 bar
A víztartály űrtartalma (szűrő nélkül)	1,9 l
Űrtartalom Kávébabtartály	280 g
Űrtartalom Kávészaccartály	max. 16 adag
Kábelhossz	kb. 1,1 m
Tömeg	10,3 kg
Méretetek (Szé × Ma × Mé)	31,8 × 34,8 × 44,6 cm
Tejrendszer csatlakozóval	HP3
CLARIS Smart szűrőpatron (RFID technológia)	13,56 MHz-es frekvenciasáv Max. Adóteljesítmény < 1 mW
JURA WiFi Connect (WiFi kapcsolat)	2,4 GHz-es frekvenciasáv Max. Adóteljesítmény < 100 mW
JURA típus	765

Megjegyzés a tesztelők számára (ismételt teszt a DIN VDE 0701-0702 szerint): A központi földelési pont (CGP) a készülék hátoldalán, a hálózati csatlakozás közvetlen közelében található.

## 12 Index

### A

- Adagolókanál örölt kávéhoz 5
- Adagolótölcsér
  - Örölt kávé betöltési helye 5
- Állítható magasságú kávékifolyó 5
- Americano 17
- A rendszer leürítése 32
- Aromavédő fedél
  - Kávébaltartály aromavédő fedéllel 5
- A tartozék csatlakoztatása 13

### B

- Bekapcsolás 20
- Betöltés
  - Kávébaltartály 10
  - Vízartály 20
- Biztonsági tudnivalók 6
- Burkolat
  - Örölt kávé betöltési helye 5
  - Vízartály 5

### C

- Cappuccino 16
- Címek 36
- CLARIS Smart szűrőpatron
  - Behelyezés 25
  - Csere 25
- Coffee Eye 13
- Csepptálca 5
  - Betét 5
- Csepptálca betét 5
- Csészefelismerés
  - Coffee Eye 13
- Csészetartó 5

### E

- Elkészítés 14, 16
  - Americano 17
  - Cappuccino 16
  - Espresso 15
  - Espresso doppio 17
  - Espresso macchiato 16
  - Flat White 16
  - Forró víz 18
  - Kávé 15
  - Latte macchiato 16
  - Lungo 17

- Örölt kávé 17
- Speciality Selection 14
- Sweet Latte 15
- Tej 17
- tejeskávé 16
- Tejhab 17

- Első üzembe helyezés 11
- Érintőkijelző 5
- Espresso 15
- Espresso doppio 17
- Espresso macchiato 16
- EU Megfelelőségi nyilatkozat 36

### F

- Felállítás
  - Készülék felállítása 10
- Felhasználók köre 6
- Finom habosító fej
  - Profi-finom habosító fej 5
- Flat White 16
- Földelési pont 33
- Forró víz 18
- Forró víz kifolyó 5

### G

- Gomb
  - Be/ki kapcsológomb 5
- Gyermekek 7

### H

- Hálózati csatlakozás
  - Műszaki adatok 33
- Hálózati kábel 5
- Hiba
  - Üzemzavar-elhárítás 31
- Hotline 36

### I

- Instant kávé
  - Örölt kávé 17

### J

- JURA
  - kapcsolatok 36

### K

- kapcsolatok 36
- Karbantartás 23
- Karbantartási intézkedések 21
- Kávé 15
- Kávébaltartály
  - Betöltés 10
  - Kávébaltartály aromavédő fedéllel 5
  - Tisztítás 29

- Kávékifolyó
  - Állítható magasságú kávékifolyó 5
- Kávézacstartály 5
- Készülék
  - Felállítás 10
  - Öblítés 23
  - Tisztítás 26
  - Vízkötelenítés 27
- Készülékbeállítások 22
- Kifolyó
  - Forró víz kifolyó 5
- Kijelző
  - Érintőkijelző 5
  - Vezérlőpult 12
- Kijelző, üzenetek 30
- Kikapcsolás 20
- Központi földelési pont 33
- L**
  - Latte macchiato 16
  - Lungo 17
- M**
  - Megfelelőségi nyilatkozat 36
  - Műszaki adatok 33
    - Tejrendszer 33
- O**
  - Öblítés
    - Készülék 23
  - Örlési fok
    - Örlési fok beállítására szolgáló forgókapcsoló 5
    - Örlési fok beállítására szolgáló forgókapcsoló 5
  - Örölt kávé 17
    - Adagolókanál örölt kávéhoz 5
- P**
  - Problémák
    - Üzemzavar-elhárítás 31
  - Profi-finom habosító fej 5
    - Szedje szét és öblítse le 24
- R**
  - Rádiókapcsolat 13, 25, 33
  - Rendeltetésszerű használat 6
  - RFID 33
- S**
  - Selejtezés 32
  - Sérülések
    - A károk elkerülése 7
    - A károk kezelése 7
- Speciality Selection
  - Extra Shot 14
  - Örölt kávé 14
- Sweet Latte 15
- Szállítás 32
- Szerviz interfész 5
- Szimbólum leírása 6
- Sziruptartály 5, 15
- Szűrő
  - Behelyezés 25
  - Csere 25
- T**
  - Tej 17
    - Tej csatlakoztatása 13
  - tejskávé 16
  - Tejhab 17
  - Tejrendszer 33
    - Öblítés 23
    - Profi-finom habosító fej 5
    - Sziruptartály 5, 15
    - Tisztítás 24
  - Tejrendszer öblítése 23
  - Telefon 36
  - Termékbeállítások
    - Testreszabás 18
  - Termékbeállítások testreszabása 18
  - Tisztítás
    - Kávébaltartály 29
    - Készülék 26
- U**
  - Ügyfélszolgálat 36
  - Üzembe helyezés, Első 11
  - Üzemzavar-elhárítás 31
  - Üzenetek a kijelzőn 30
- V**
  - Vezérlőpult 12, 22, 23
  - Vízkeménység
    - A víz keménységének meghatározása 10
  - Vízkötelenítés
    - Készülék 27
    - Vízartály 28
  - Vízartály 5
    - Betöltés 20
    - Vízkötelenítés 28
- W**
  - WiFi 33
  - WiFi Connect 5, 13
  - WiFi kapcsolat 13

## 13 JURA kapcsolatok / Jogi rendelkezések

JURA Elektroapparate AG  
Kaffeeweltstrasse 10  
CH-4626 Niederbuchsiten  
Tel. +41 (0)62 38 98 233

- i** Az Ön országának további elérhetőségeit a **jura.com**oldalon találja.
- i** Ha segítségre van szüksége a készülék üzemeltetéséhez, a **jura.com/service**oldalon talál segítséget.
- i** Az Ön véleménye fontos számunkra! Használja a **jura.com**oldalon található kapcsolattartási lehetőségeket.

### Irányelvek

A készülék a következő irányelveknek felel meg:

- 2014/35/EU - Kisfeszültségű irányelv
- 2014/30/EU - Elektromágneses összeférhetőség
- 2009/125/EK - Energiaügyi irányelv
- 2011/65/EU - RoHS irányelv (egyes veszélyes anyagok elektromos és elektronikus berendezésekben való alkalmazásának korlátozásáról szóló EU irányelv)
- 2014/53/EU - Rádióberendezésekről szóló irányelv

Az J8 készülékre vonatkozó részletes EU-megfelelőségi nyilatkozatot a **jura.com/conformity** oldalon talál.

### Műszaki módosítások

A műszaki változtatások jogát fenntartjuk. A jelen kezelési útmutatóban használt ábrák stilizáltak, és nem a készülék eredeti színeit mutatják. Az Ön J8 készüléke eltérhet a részletekben.