

TCL

3.1 csatornás Soundbar Dolby Audio™, DTS®
Virtual:X™ és vezeték nélküli mélysugárzóval

S643W

Felhasználói Kézikönyvek



Vsebine

1	Mielőtt elkezdené.....	3
2	Üdvözljük	6
	Mi van a dobozban	6
	A Soundbar áttekintése.....	8
	A vezeték nélküli Mélynyomó áttekintése	10
	A Soundbar rendszer beállítása.....	11
	A Soundbar és a Mélynyomó elhelyezése	11
	A Soundbar felszerelése a falra.....	12
	Telepítse/cserélje a távirányító elemeit.....	15
	A Távirányító áttekintése.....	16
3	A Soundbar rendszer csatlakoztatása.....	18
	Csatlakoztassa a HDMI kábelt.....	18
	Csatlakoztassa az optikai kábellel	20
	Csatlakoztassa az AUX VA-t.....	21
	Csatlakozás az IR átjáróval	22
	Útmutató a Soundbar optikai kábel használatával történő beállításhoz.....	23
	Csatlakoztassa a Soundbar-t a tápegységhez	24
	Csatlakoztassa a Soundbar-t a Bluetooth eszközhöz.....	25
	Csatlakoztassa a vezeték nélküli Mélynyomót a Soundbarhoz	27

4	A Soundbar rendszer használata.....	28
	Használja a Soundbar készüléket a felső panelen vagy a Távirányítóval	28
	Zenehallgatás Bluetooth-eszkörről.....	29
	Használja az USB kábelt vagy eszközt zenelejátszáshoz	30

5	Specifikációk	31
----------	----------------------------	-----------

6	Figyelmeztetés.....	32
	A régi termék és az akkumulátor ártalmatlanítása	32
	Védjegyek	33

7	GYIK.....	34
----------	------------------	-----------

1 Mielőtt elkezdené

- Gondosan olvassa el és tartsa be a biztonsági tájékoztatóban található összes biztonsági utasítást.
- Ez a Soundbar csak beltéri használatra készült. Ha véletlenül kis mennyiségű vízzel érintkezik, azonnal húzza ki a csatlakozódugót, és száraz ruhával távolítsa el a vizet.
- Húzza ki a Soundbar-t, ha hosszabb ideig nem használja, vagy villámlások idején.
- A legjobb élmény érdekében győződjön meg róla, hogy a Soundbar szilárd felületre van telepítve, vagy szilárdan falra van szerelve a TV alatt.
- A távirányítóhoz csak AAA 1,5 V-os, nem újratölthető elemeket használjon.
- Ha bármelyik kábel láthatóan sérült vagy becsípődött, húzza ki a Soundbar-t és cserélje ki a kábelt.
- Ügyeljen arra, hogy ne hajlítsa meg élesen a HDMI és az optikai kábelt, mert ezek befolyásolhatják a teljesítményt.
- Óvja hallását a megfelelő hangerő beállításával. Előre meghatározott és testesztelhető hangbeállítások állnak rendelkezésre a hallgatási kényelem érdekében.

Fontos biztonsági utasítások

A termék használata előtt feltétlenül olvassa el az összes biztonsági információt.

A TCL Overseas Marketing Limited nem vállal felelősséget a termék jogosulatlan megváltoztatása, módosítása vagy nem rendeltetésszerű használata által okozott balesetekért vagy károkért.

A felhasználói kézikönyv megtalálható a www.tcl.com weboldalon a specifikus termékoldalon a „Letöltés” részben.

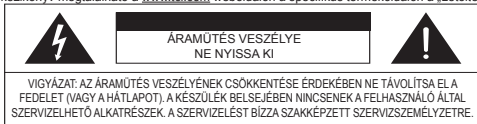

A nyílhegyes villám szimbólum egy egyenlő oldalú háromszögben arra hivatott figyelmeztetni a felhasználót, hogy a termék burkolatán belül szigetetlen veszélyes feszültség van, amely elegendő nagyságú lehet ahhoz, hogy áramütés veszélyét jelentse.



Az egyenlő oldalú háromszögben lévő felkiáltójel arra hivatott figyelmeztetni a felhasználót, hogy a termékhez mellékelte dokumentumokban fontos elméleti és karbantartási (szervizelési) utasítások találhatók.



Ez a szimbólum azt jelzi, hogy a termék kettős szigetelést tartalmaz a veszélyes főfeszültség és a felhasználó által hozzáférhető részek között. Szervizeléskor csak azonos cserealkatrészeket használjon.

Oporozila

- A tűz vagy áramütés veszélyének csökkentése érdekében ne tegye ki ezt a terméket esőnek vagy nedvességnek. Ezt a terméket nem szabad csepegésnek vagy fröccsenésnek kiténni. A termékre vagy a termék közelébe nem szabad folyadékkal töltött tárgyakat, például vázakat helyezni.
- A termék instabil, ha nem megfelelően van elhelyezve vagy a falhoz rögzítve. A biztonság érdekében mindenképpen tartsa be a használati útmutatóban található falra szerelési utasításokat.
- Ne tegye ki az elemeket túlzott hőnek, például napsütésnek, tűznek stb.
- A fűladásveszély elkerülése érdekében tartsa a műanyag csomagolást háziállatoktól, csecsemőktől és gyermekektől távol.
Ne használjon csomagolózacskókat kiságyakban, ágyakban, babakocsikban vagy járóka alatt.

Biztonság

- **Olvassa el ezeket az utasításokat** - A termék üzemeltetése előtt olvassa el az összes biztonsági és kezelési útmutatót.
- **Őrizze meg ezeket az utasításokat** - Őrizze meg a biztonsági és üzemeltetési utasításokat a későbbi használatra.
- **Vegye figyelembe az összes figyelmeztetést** - Tartsa be a terméken és a használati utasításban található összes figyelmeztetést.
- **Kövesse az összes utasítást** - Kövesse az összes kezelési és használati utasítást.
- **Ne használja a készüléket víz közelében** - A készüléket nem szabad víz vagy nedvesség közelében használni - például nedves pincében vagy úszómedence és hasonló közelében.
- **Csak száraz ruhával tisztítsa.**
- **Ne zárja el a szellőzőnyílásokat.** A gyártó utasításainak megfelelően szerelje fel.
- **Ne telepítse hőforrások,** például radiátorok, hőnyílások, kályhák vagy más hőtermelő készülékek (beleértve az erősítőket is) közelébe.
- **Ne hiúsítsa meg a polarizált vagy földelt típusú dugó biztonsági célját.** A polarizált dugónak két pengéje van, amelyek közül az egyik szélesebb, mint a másik. A földelt típusú dugónak két villája és egy harmadik földelő tűskéje van. A széles villát vagy a harmadik tűskét az Ön biztonsága érdekében biztosítják. Ha a mellékelte dugó nem illik bele az Ön konnektorába, forduljon villanyszerelőhöz az elavult konnektor cseréje érdekében.
- **Védje a tápkábelt** a rálépéstől és a becsúszástól, különösen a dugaljknál, a konnektoroknál és azon a ponton, ahol kilép a termékből. Ha a kábelkészlet megsérül, azt a gyártótól vagy annak szervizétől beszerezhető speciális kábelkészletre kell cserélni.
- Csak a gyártó által előírt tartozékokat/kiegészítőket használjon.
- **Kizárólag a gyártó által specifikált** vagy a készülékkel együtt forgalmazott kocsival, állvánnyal, tripoddal, konzollal vagy asztallal használja. om felborulás.



- **Húzza ki a készüléket** a konnektorból villámláskor vagy hosszabb ideig történő használaton kívüli használat esetén.
- **Minden szervizelést** bízson minősített karbantartó személyizetre. Szervizelésre van szükség, ha a készülék bármilyen módon megsérült, például a tápkábel vagy a dugó megsérült, folyadék folyt ki, vagy tárgyak estek a készülékbe, a készülék esőnek vagy nedvességnek volt kitéve, nem működik rendesen, vagy leejtették.
- **Ezt a készüléket** nem szabad kisgyermeknek vagy kiskorúaknak felügyelet nélkül használniuk. A kisgyermeket felügyelni kell, hogy ne játszanak a készülékkel.
- A felhasználónak mindig legalább 20 CM távolságot kell tartania a készüléktől.

Figyelmeztetések

- Az áramütés elkerülése érdekében illesse a dugó széles villáját a széles nyíláshoz, és dugja be teljesen.
- Ne helyezzen semmilyen veszélyforrást a termékre (például: folyadékkal töltött tárgyak, égő gyertyák).
- Húzza ki a tápkábelt a kikapcsoláshoz, ha meghibásodást észlel, vagy nem használja a készüléket. A tápkábelen könnyen kezelhetőnek kell lennie.
- Az itt leírtaktól eltérő beállítások vagy műveletek használata vagy végrehajtása veszélyes sugárzásnak való kitettséget vagy egyéb nem biztonságos működést eredményezhet.
- A tápkábel/készülékcsatlakozót leválasztószervezetként használják, a leválasztószervezetnek könnyen működtethetőnek kell maradnia.
- A minősítési címke a termék alján vagy hátulján található.
- A készülék használata trópusi és mérsékelt éghajlaton.

Az akkumulátorra vonatkozó óvintézkedések

- Ne keverje az elemeket (régí és új vagy szén- és alkáli elemeket).
- Az elemeket ne dobja tűzbe vagy vízbe.
- Az elemeket az állami és helyi irányelveknek megfelelően újrahasznosítsa vagy ártalmatlanítsa.
- Robbanásveszély, ha az akkumulátort helytelenül cserélik ki. Zamenajite samo z enakim ali enakovrednim tipom.
- Ha a távirányítót hosszabb ideig (egy hónapnál hosszabb ideig) nem használja, vegye ki az elemet a távirányítóból, hogy megakadályozza a szivárgást.
- Ha az elemek szivárognak, törölje le a szivárgást az elemtartó rekesz belsejéből, és cserélje ki az elemeket újakra.
- Tartsa távol az elemeket a hőtől és a nedvességtől.
- Ne hordozza vagy tárolja az elemeket más fémtárgyakkal együtt. Ellenkező esetben az elemek rövidzárlatot, szivárgást vagy robbanást okozhatnak.
- Soha ne töltsön újra akkumulátort, kivéve, ha az biztosan újratölthető típus.
- Ha az elemtartó rekesz nem záródik biztonságosan, hagyja abba a termék használatát, és tartsa távol a gyermekektől.

A régi termék és az akkumulátor ártalmatlanítása

Termékét kiváló minőségű anyagokból és alkatrészekből tervezték és gyártották, amelyek újrahasznosíthatók és újrafelhasználhatók.

Ez a termék ölmot és higanyt tartalmazhat. Ezen anyagok ártalmatlanítása környezetvédelmi megfontolások miatt szabályozott lehet. Az ártalmatlanítással vagy újrahasznosítással kapcsolatos információkért forduljon a helyi hatóságokhoz.

Ez a termék elemeket tartalmaz:

- Ne égesse el. Az elemek túlmelegedés esetén felrobbanhatnak.
- Az ártalmatlanítással vagy újrahasznosítással kapcsolatos információkért forduljon a helyi hatóságokhoz.

VIGYÁZAT: Robbanásveszély, ha az akkumulátort nem megfelelő típusúra cserélik.

VIGYÁZAT: Az akkumulátor cseréje nem megfelelő típusú akkumulátorra kiiktathat egy biztonsági eszközt.

VIGYÁZAT: Akkumulátor tűzbe vagy forró sütőbe helyezése, illetve az akkumulátor mechanikus összetörése vagy feldarabolása, robbanáshoz vezethet.

VIGYÁZAT: Az akkumulátor rendkívül magas hőmérsékletű környezetben való hagyása robbanást vagy gyúlékony folyadék vagy gáz szivárgását eredményezheti.

VIGYÁZAT: Az akkumulátor rendkívül alacsony légnyomásnak való kitétele robbanáshoz vagy gyúlékony folyadék vagy gáz szivárgásához vezethet.

2 Üdvözljük

Gratulálunk új TCL Soundbar készülékének megvásárlásához! A beállítás és a csatlakoztatás után kiváló hangminőséget és korszerű kialakítást tapasztalhat, amely az otthoni szórakoztató rendszerhez legjobban illeszkedik. Priporočamo vam, da preberete ta uporabniški priročnik, ki vam bo pomagal enostavno in pravilno nastaviti, povezati in upravljati z izdelkom.

Kezdjük el.

Mi van a dobozban

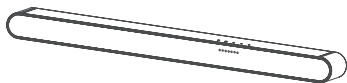

Soundbar

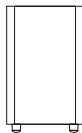

Mélynyomó



Távírányító



IR áthaladó kábel



Tápkábel x 2

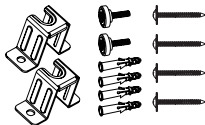

Falra szerelhető készletek

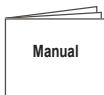

Kézikönyv





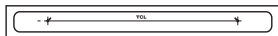

Garanciakártya

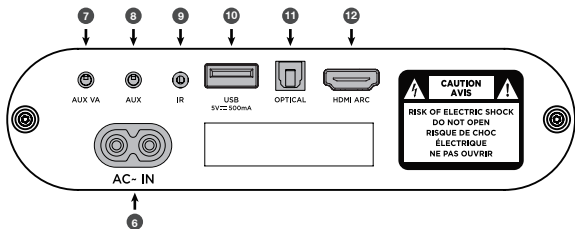
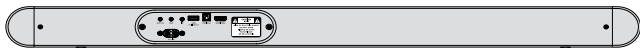
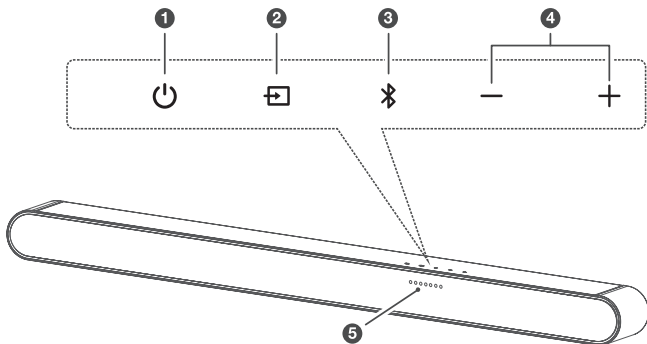
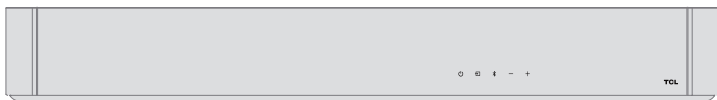

Falra szerelhető sablon

A Soundbar áttekintése



- 1 
Röviden nyomva: Bekapcsolás
Hosszan nyomva: Kikapcsolás
- 2 
Röviden nyomva: Bemeneti források váltása
(HDMI-ARC/Optikai/AUX/AUX VA/USB/Bluetooth)
Hosszan nyomva: A mélynyomó csatlakoztatásának megadása
(Ha a mélynyomó nincs csatlakoztatva)
- 3 
Röviden nyomva: Bluetooth üzemmód kiválasztása
Hosszan nyomva: Bluetooth párosítás
- 4 
Nyomja meg a hangerőszint növeléséhez vagy csökkentéséhez
- 5 **Bemeneti Forrás LED Kijelző**
HDMI-ARC: Magenta
Optikai: Sárga
AUX: Zöld
AUX VA: Narancssárga
USB: Cián
Bluetooth: Kék

6 AC bemeneti tápcsatlakozó

7 AUX VA bemeneti csatlakozó

8 AUX bemeneti csatlakozó

9 IR bemeneti csatlakozó

10 USB A típusú csatlakozó

11 Optikai bemeneti csatlakozó

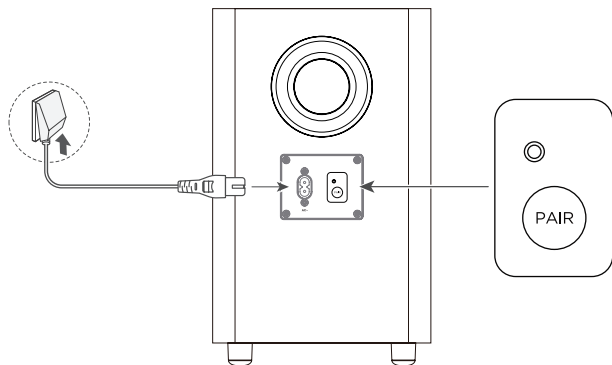

12 HDMI ARC csatlakozó

A vezeték nélküli Mélynyomó áttekintése



Vezeték nélküli Mélynyomó

A mélynyomó az első használat során automatikusan csatlakozik a Soundbarhoz. Probléma esetén a következő lépésekkel manuálisan csatlakoztassa a hangsugárzót:

1. Nyomja meg a  gombot a mélynyomón 3 másodpercig, amíg a csatlakoztatás gomb mellett a jelzőfény gyorsan villog.
2. Nyomja meg a Soundbar-on a  gombot 5 másodpercig. Amikor a jelzőfény világít a mélynyomón.
3. A csatlakoztatás sikeres.

A Soundbar rendszer beállítása

Megjegyzések

- Mielőtt a Soundbar-t a falra szerelné, olvassa el az összes biztonsági információt.
- Győződjön meg arról, hogy a hivatalos gyártó által biztosított vagy meghatározott csavarokat használja.
- A TCL nem vállal felelősséget a nem megfelelő falra szerelés és csavarok felszerelése vagy a fal nem megfelelő szilárdsága stb. által okozott balesetekért vagy károkért.
- A telepítéshez további szerszámok (nincs a csomagban) szükségesek.
- Választhat, hogy a Soundbar-t a TV közepe alá helyezi, vagy a falra szereli.

A Soundbar és a Mélynyomó elhelyezése

A Soundbar ideális elhelyezése a TV alatt középen van.

Javasoljuk, hogy a Soundbar-t a szekrény tetejére és közvetlenül a TV közepe alá helyezze.

A mélynyomó és a Soundbar közötti távolságnak kevesebb mint 3 méternek kell lennie.

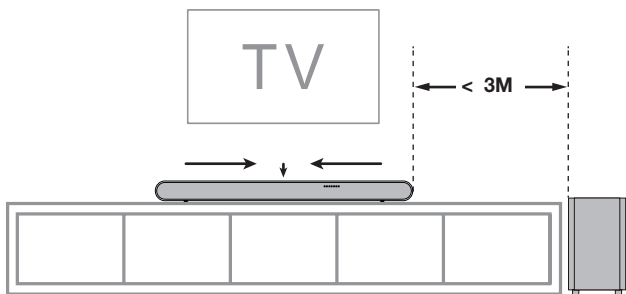

A Soundbar felszerelése a falra

- 1 Helyezze a mellékelt fali rögzítő sablont a falra.
Győződjön meg arról, hogy a fali tartósablon legalább 5 cm-rel a TV közepe alatt van.
- 2 Használjon vízszintmérőt, hogy megbizonyosodjon arról, hogy a fali tartósablon pontosan van elhelyezve.
- 3 A ragasztószalag segítségével szorosan ragassza a falrögzítő sablont a falra.

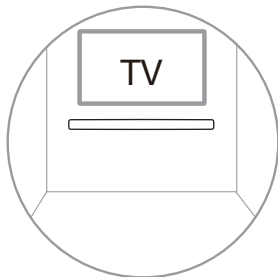

- 4 Jelölje meg a falat a sablonon lévő a rögzítőnyílásokon keresztül.
- 5 Vegye le a fali tartósablont.
- 6 Fúrjon furatokat a falba minden egyes jelölésénél a csavaroknak.

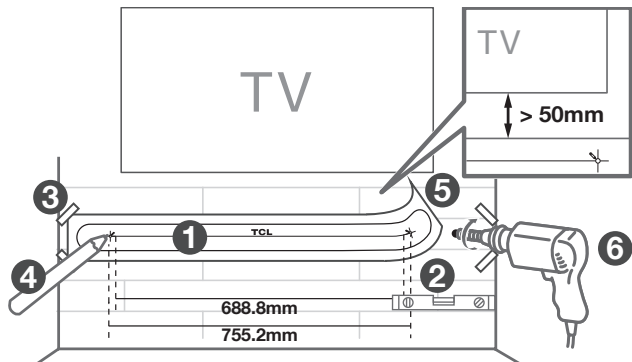

- 7 Helyezze be a fali horgonyokat a falon lévő lyukakba.
- 8 Helyezze be a mellékelt csavarokat a konzolokkal együtt a fali horgonyok furatába.
- 9 Rögzítse és húzza meg a fali konzolokat és csavarokat a Soundbaron.
- 10 Cserélje vissza a csavarokat a mellékelt hosszú fali csavarokra.
- 11 Vegye fel a Soundbar-t, és rögzítse a konzolokhoz, hasonlóan ahhoz, ahogyan egy képet is felakasztana. Győződjön meg róla, hogy minden szorosan van-e rögzítve.

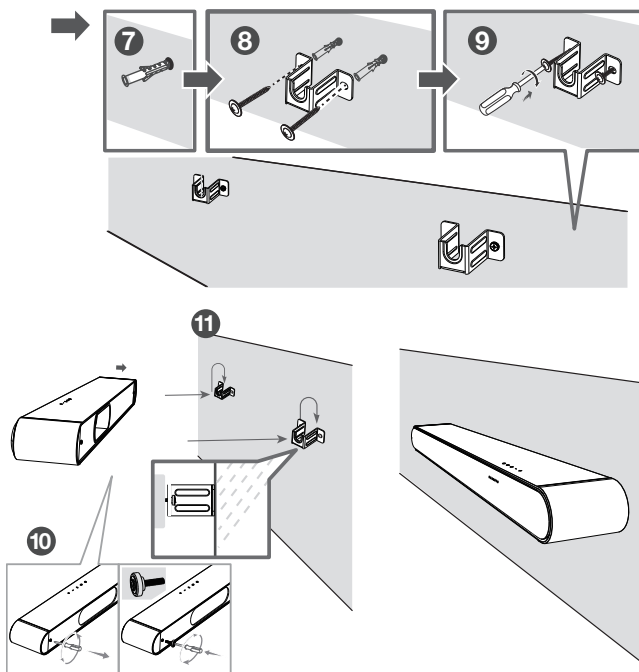

Megjegyzések

- Ne helyezze a Soundbar-t közvetlen napfénynek, hőnek, tűznek vagy nedvességnek kitett helyre. Csak magas helyre történő felszerelésre alkalmas: < 200cm

Telepítse/cserélje a távirányító elemeit

Opozorila

- *Az akkumulátor helytelen cseréje robbanásveszélyes. Zamenjajte samo z enakim ali enakovrednim tipom.*

Vigyázat

- 1 Nyissa ki az elemtartó rekeszt, szükség esetén vegye ki a régi elemeket.
- 2 Helyezzen két új AAA elemet az elemtartóba a megfelelő polaritással (+/-).
- 3 Csukja be az elemtartó rekeszt.

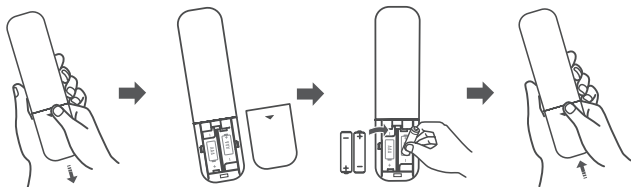

A beállítás befejeződött. A Soundbar készen áll a használatra. A Soundbar különböző csatlakozási lehetőségeinek eléréséről további információkat a következő fejezetben talál.

A Távirányító áttekintése

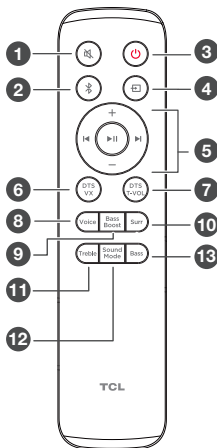

- 1 Rövid megnyomás: a hang elnémítása/feloldása
- 2 Rövid megnyomás: Bluetooth üzemmód kiválasztása
Hosszan nyomva: Bluetooth párosítás
- 3 Rövid megnyomás: bekapcsolás
Hosszan nyomva: kikapcsolás
- 4 Rövid megnyomás: Bemeneti források váltása
HDMI-ARC/Optikai/AUX/AUX/AUX VA/USB/Bluetooth
- 5 +Hangerő növelése
– Hangerő csökkentése
 - Előző zene lejátszása; előző elemre való váltás
 - Következő zene lejátszása; következő elemre váltás
 - Zene lejátszása/szüneteltetése
- 6 Rövid megnyomás a DTS Virtual:X be-/kikapcsolásához
- 7 Rövid megnyomás a DTS TruVolume be-/kikapcsolásához
- 8 Rövid megnyomás: a Voice Enhance-ra (Hang kiemelés)

való átkapcsolás

Nyomja meg hosszan a Voice (Hang) gombot 5 másodpercig a hangbejelentés hangerejének beállításához.

- 9 Nyomja meg röviden a gombot a Bass Boost (Basszus erősítés) menübe való belépéshez
Nyomja meg hosszan a BassBoost (Basszus erősítés) gombot az éjszakai üzemmód engedélyezéséhez/letiltásához.
 - 10 Rövid megnyomás a Surround Enhance (Térhangzás fokozása) eléréséhez
Hosszan nyomja meg a gombot a Voice Assistant (Hangasszisztens) engedélyezéséhez/tiltásához
 - 11 Nyomja meg röviden a gombot a magas hanghatás eléréséhez
Magas vagy mély hangok növelése vagy csökkentése a +/- gombbal
 - 12 Rövid megnyomás: A bemeneti hang módjának váltása Standard, Hang, Zene, Film, Játék, Sport
Hosszan nyomja meg 5 másodpercig készenléti módban az automatikus készenléti állapot engedélyezéséhez/letiltásához.
 - 13 Rövid megnyomás a basszus hanghatás beállításához
A basszus növelésére vagy csökkentésére a +/- gombbal
1. A DTS Virtual X technológia forradalmasítja a soundbarokat, hogy plusz hangszórók nélkül is magával ragadó hangzást biztosítson. A filmek és játékok lapos élményekből érzéki kalandokká válnak, tisztább párbeszédekkel és fokozott basszusokkal, amelyek magával ragadják Önt.
Biztosítsa a kiváló felbontású audiotartalmak használatát a DTS Virtual:X funkció végrehajtása közben.

3. A Soundbar rendszer csatlakoztatása

Miután rögzítette a Soundbar pozícióját, elkezdheti csatlakoztatni a TV-hez vagy más eszközökhöz, és hallgathatja a hangot a Soundbaron keresztül. Prepričajte se, da ste ugasnili zvok vašega televizorja ali naprave. Információért tekintse meg a TV vagy a készülék használati útmutatóját.

Csatlakoztassa a HDMI kábelt

Opomba

- Győződjön meg arról, hogy tévéje vagy eszköze támogatja a HDMI ARC funkciót. Információért tekintse meg a TV vagy a készülék használati útmutatóját.

Csatlakoztassa a HDMI-kábel egyik végét a Soundbar HDMI ARC bemeneti csatlakozójához, a másik végét pedig a TV vagy eszköz HDMI ARC kimeneti csatlakozójához.

Ha a HDMI-kábel használatával a lehető legjobb hangélményt szeretné elérni, kövesse az alábbi lépéseket:

TCL TV esetében:

- ① Csatlakoztassa a HDMI-kábelt a Soundbar HDMI (ARC) interfészéről a TV HDMI (ARC/eARC) interfészéhez.
- ② Engedélyezze a CEC funkciót a TCL TV beállításában. (Az utasításokat lásd a TV felhasználói kézikönyvében)

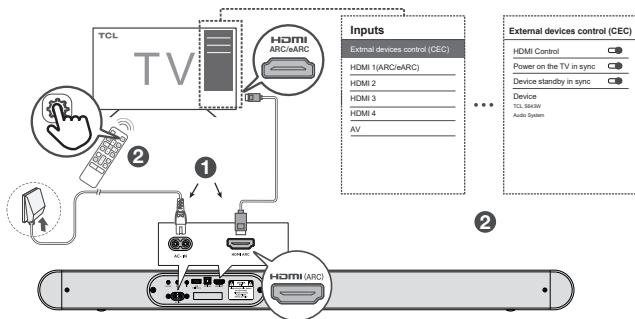

Más TV-márkák esetében:

- ❶ Csatlakoztassa a HDMI-kábelt a Soundbar HDMI (ARC) interfészéről a TV HDMI (ARC/eARC) interfészéhez.
- ❷ Engedélyezze a CEC funkciót a TV beállításában.

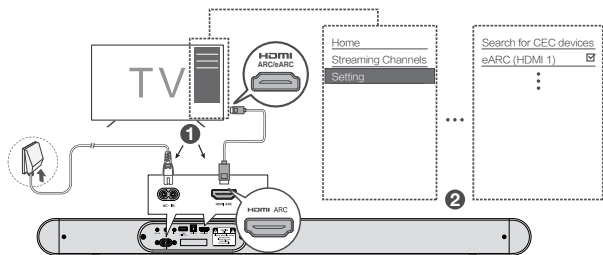

- ★ A CEC (Fogyasztói elektronikus vezérlés) funkció elnevezése TV gyártónként eltérő lehet. Ennek a funkciónak a neve CEC, Anynet+, SimpLink, BRAVIA Link, EasyLink vagy VIERA Link. További információért olvassa el a TV használati útmutatóját.

Csatlakoztassa az optikai kábellel

- 1 Szükség esetén távolítsa el a védőkupakokat az optikai kábeltől.
- 2 Csatlakoztassa az optikai kábel egyik végét a Soundbar optikai bemeneti csatlakozójához, másik végét pedig a TV vagy eszköz optikai kimeneti csatlakozójához.

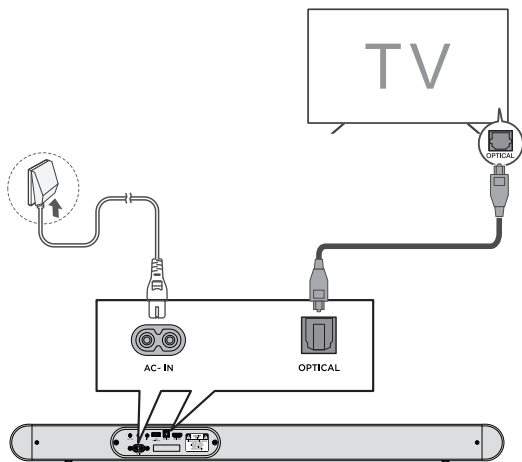

Megjegyzés

- Ha nincs hangkimenet a Soundbar-on, próbálja meg aktiválni a PCM jelkimenetet a TV-n vagy készüléken. PCM se v večini naprav uporablja za pretvorbo analognih zvočnih signalov v digitalne zvočne signale. Za več informacij o tem kako aktivirati izhod signala PCM si oglejte uporabniški priročnik televizorja ali naprave.

Csatlakoztassa az AUX VA-t

Soundbarja az AUX VA csatlakozáson keresztül csatlakozhat egy **Voice Assistant (Hangasszisztens) (VA)** eszközhöz. A csatlakoztatás után a soundbar mostantól VA hangszóróként fog működni.

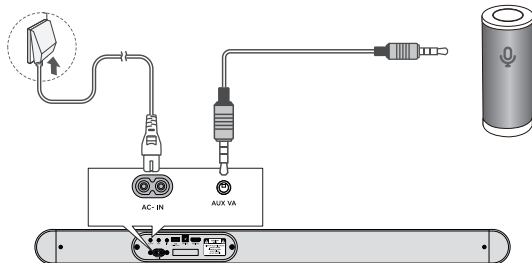

Jellemzők és Előnyök:

- **Hangasszisztens Dedikált Bemenet:** A VA akkor is aktív a soundbaron, ha a soundbar más bemenetre van állítva, ahol hang lejátszódik.
- **Automatikus Némitás:** A hangsávról történő hanglejátszás esetén a VA 10 másodpercig az eredeti forráshang felett szólal meg. Ha a 10 másodperc letelte után folytatódik, a VA hang elnémítja az eredeti forráshangot. A VA hang leállítás után az eredeti forráshang folytatódik.
- Ha szeretné kikapcsolni az Aux VA funkciókat, hosszan megnyomhatja a  gombot. Mostantól az Aux VA portot normál Aux portként használhatja további csatlakozásokhoz.

Csatlakozás az IR átjáróval

Ha a soundbar blokkolja a TV IR-vevőjét, amikor közvetlenül előtte helyezkedik el. A mellékelt IR átmenő kábel segítségével a soundbar segítségével IR-parancsokat küldhet a TV-nek.

Először csatlakoztassa az IR-átvezető kábel egyik végét a soundbar IR-csatlakozójához.

Ezután helyezze a másik végét az IR-blasterrel együtt a TV IR-vevőjéhez közel.

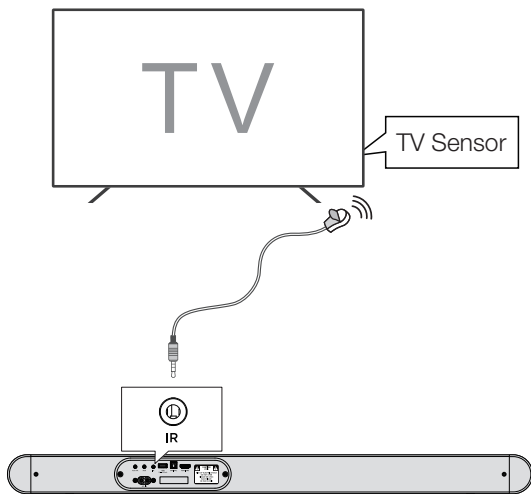

Útmutató a Soundbar optikai kábel használatával történő beállításához



Optičnega kabla (SPDIF) ne upogibajte ali pregibajte, ker je krhek in se lahko zlahka poškoduje in uniči.

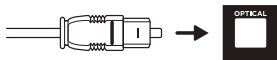

Za optimalno zvočno izkušnjo ob uporabi optičnega kabla:

- 1 Nyomja meg a Kezdőlap gombot a TCL TV távirányítóján.
- 2 Navigáljon a **Settings (Beállítások)** menüpontban a **Audio option (Hang beállításokra)**.
- 3 Törölje a jelölőnégyzetet a "**TV speaker enabled (TV hangszóró engedélyezve)**" opcióból.
- 4 Az **S/PDIF** és **ARC** alatt válassza a **PCM-Stereo** lehetőséget.

Megjegyzések

- A különböző eszközök különböző menüopciókkal rendelkezhetnek.
- Az olyan eszközök, mint a Blu-ray lejátszók, set-top boxok stb. szintén alkalmazhatók.



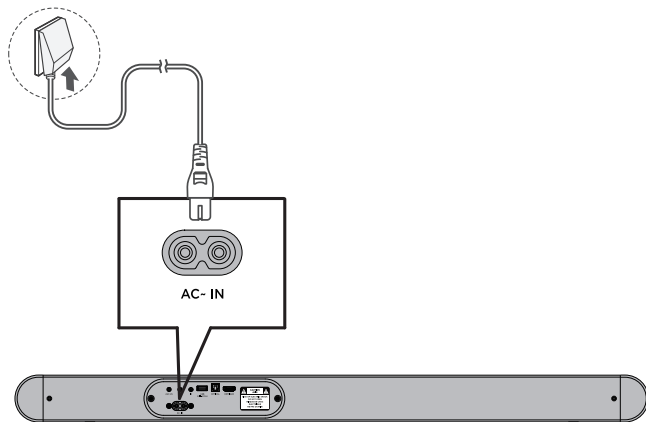

Csatlakoztassa a Soundbar-t a tápegységhez

- 1 Győződjön meg róla, hogy minden más csatlakoztatást befejezett, mielőtt a Soundbar-t a tápegységhez csatlakoztatja.
- 2 Győződjön meg arról, hogy a tápegység feszültsége megfelel az országa biztonsági előírásainak (lásd „Specifikációk” a 31. oldalon).
- 3 Csatlakoztassa a mellékelt hálózati tápkábel egyik végét a Soundbar AC bemeneti csatlakozójához, a másik végét pedig a falon lévő hálózati aljzathoz.



Csatlakoztassa a Soundbar-t a Bluetooth eszközhöz

Megjegyzések

- Győződjön meg arról, hogy vezeték nélküli eszköze támogatja a Bluetooth funkciót.
 - A Soundbar és a Bluetooth eszköz közötti működési hatótávolság körülbelül 10 méter (a Bluetooth eszköz és a Soundbar közötti akadályok nélkül).
- 1 Nyomja meg a .
 - 2 Nyomja meg a .
 - 3 Nyomja meg és tartsa  lenyomva a távirányítón, vagy nyomja meg és tartsa lenyomva  a Soundbar-on.
 - ➔ Gyorsan villogó kék LED-eket fog látni.
 - ➔ A Soundbar készen áll a csatlakoztatásra.
 - 4 Kapcsolja be a Bluetooth eszközt, és aktiválja a Bluetooth funkciót.
 - 5 Válassza ki a **TCL S643W** lehetőséget.
 - ➔ A kék fény 3 másodpercre kigyullad.
 - ➔ A csatlakoztatás sikeres.
 - 6 Ha egy másik eszközt szeretne párosítani, ismételje meg a 3. lépést.

Tipp

- Ha nem találja a **TCL S643W** modellnevet a Bluetooth eszközén, nyomja meg és tartsa lenyomva  a távirányítót. Látni fogja a kék fény villogását. Most a Soundbar csatlakoztatási módba kerül.

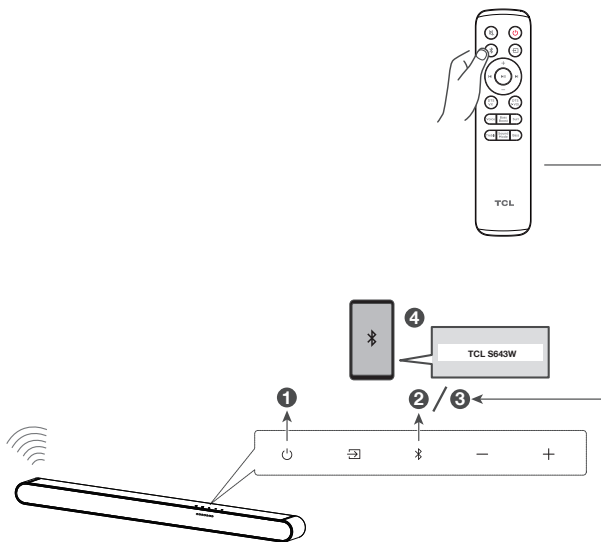

Csatlakoztassa a vezeték nélküli Mélynyomót a Soundbarhoz



Ha a vezeték nélküli mélynyomó csatlakoztatva van, erőteljes, mély basszushangokat és igazán magával ragadó hangélményt élvezhet.

Automatikus párosítás

Győződjön meg róla, hogy mind a Soundbar, mind a vezeték nélküli mélynyomó csatlakoztatva van a tápegységhez és be van kapcsolva.

A MÉLYNYOMÓ AZ ELSŐ HASZNÁLAT SORÁN AUTOMATIKUSAN CSATLAKOZIK A SOUNDBAR-HOZ.

Probléma esetén a következő lépésekkel manuálisan csatlakoztassa a hangsugárzót:

- ➔ Nyomja meg a  gombot a mélynyomón 3 másodpercig, amíg a jelzőfény gyorsan villog a csatlakoztatás gomb mellett.
- ➔ Nyomja meg a Soundbar-on a  gombot 5 másodpercig. Amikor a jelzőfény világít a mélynyomón.
- ➔ A csatlakoztatás sikeres.

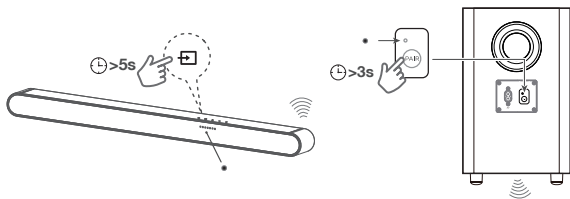

4 A Soundbar rendszer használata

Használja a Soundbar készüléket a felső panelen vagy a Távirányítóval

1 Győződjön meg róla, hogy a Soundbar megfelelően csatlakoztatva van a tápegységhez és a forrásokhoz.

2 Nyomja meg a  Soundbar felső panelen vagy a távirányítón a megfelelő forrásra való átkapcsoláshoz.

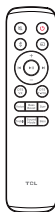

A Soundbar LED kijelzője tájékoztatást ad a Soundbar LED viselkedéséről. A LED fény a szövet és a felső tok között látható.

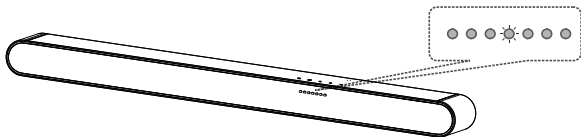

Megjegyzés: A Soundbar bekapcsolása után, ha 10 másodpercen belül nem történik művelet sem a Soundbar-on, sem a távirányítón, a Soundbar összes LED-kijelzője kikapcsol, majd a művelet folytatásakor újra kigyullad.

Tipp: A Távirányítón több speciális funkciót is használhat (lásd „A Távirányító áttekintése” a 16. oldalon).

Zenehallgatás Bluetooth-eszközzel

- 1 Győződjön meg arról, hogy készüléke támogatja az A2DP-t és/vagy az AVRCP-t. Információért tekintse meg a készülék specifikációját.
- 2 Párosítsa Bluetooth eszközét a Soundbarral (lásd 'A Soundbar csatlakoztatása a Bluetooth eszközhöz' a 25. oldalon).
- 3 Kezdje el hallgatni a Bluetooth-eszközén tárolt zenét a Soundbar-on keresztül.
 - Ha Bluetooth eszköze támogatja az A2DP-t, hallgathat zenét, de nem tudja vezérelni a lejátszást.
 - Ha a Bluetooth eszköz támogatja az AVRCP-t, akkor a távirányítóval hallgathat zenét és vezérelheti a zenelejátszást. Nyomja meg a középső gombot a zenelejátszás szüneteltetéséhez vagy folytatásához. Nyomja meg a left/right (bal/jobb) gombot az előző/következő zeneszámra való ugráshoz.

Megjegyzés

- A Soundbar és a Bluetooth eszköz közötti működési tartomány körülbelül 10 méter (a Bluetooth eszköz és a Soundbar közötti akadályok nélkül).

Használja az USB kábelt vagy eszközt zenelejátszáshoz

- Nyomja meg a play/pause (lejátszás/szünet) gombot a távirányítón a zenehallgatáshoz/szüneteltetéshez/folytatáshoz.
- Nyomja meg a távirányító left/right (balra/jobbra) gombját az előző vagy a következő zeneszámra való ugráshoz.
- Nyomja meg a up/down (fel/le) gombot a hangerőszint növeléséhez vagy csökkentéséhez.

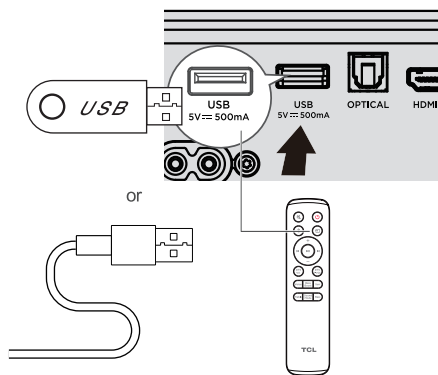

Tipp

- Ez a Soundbar legfeljebb 64 GB memóriájú USB-eszközöket támogat, a támogatott fájlformátum pedig MP3.
- Az USB eszköz mappáiban lévő zenének 5 (köztük 5) könyvtárszinten belül kell lennie. Ellenkező esetben a Soundbar nem tudja felismerni a zenét.

5 Specifikációk

Termék név

3.1 csatornás Soundbar Dolby Audio, DTS Virtual:X és vezeték nélküli mélysugárzóval

Soundbar

- Tápellátás: AC 100-240V~50/60Hz
- USB: 5V ---500mA max.
- Energiafogyasztás: 50W
- Energiafogyasztás készenléti üzemmódban (a bekapcsológomb hosszas megnyomása után): $\leq 0,5\text{ W}$
- Impedancia: $8\ \Omega$
- Frekvencia válasz: 180Hz-20KHz
- Méretek (SzxMxM): 810x62x97.6MM
- Súly: 2 KG
- Üzemi hőmérséklet: $0\ ^\circ\text{C} - 45\ ^\circ\text{C}$

Vezeték nélküli Mélynyomó

- Tápellátás: AC 100-240V~50/60Hz
- Energiafogyasztás: 30W
- Energiafogyasztás készenléti állapotban: $\leq 0,5\text{ W}$
- Impedancia: $4\ \Omega$
- Frekvencia válasz: 40Hz-180Hz
- Frekvenciatartomány: 2402MHz-2480MHz
- Max. Adóteljesítmény: 10dBm
- Méretek (WxHxD): 195x320.4x195MM
- Súly: 3 KG

Bluetooth

- Bluetooth verzió: 5,3, Bluetooth profil - Bluetooth sztereó támogatott (Fejlett hangelosztási profil - A2DP; Audió- videó távvezérlési profil - AVRCP)
- Frekvenciatartomány: 2402 MHz - 2480 MHz
- Max. Adóteljesítmény: 10dBm

Távírányító

- Távolság/szög: 6m/ $30\ ^\circ$
- Elemtípus: 1,5 V AAA elem x 2, felhasználó által cserélhető.

6 Figyelmeztetés

A régi termék és az akkumulátor ártalmatlanítása



Termékét kiváló minőségű anyagokból és alkatrészekből tervezték és gyártották, amelyek újrahasznosíthatók és újrafelhasználhatók.

Vegye ki az eldobható elemet

Az eldobható elemek eltávolításához lásd a „Telepítse/cserélje a Távírányító elemeit” című részt.

Környezetvédelem és fenntarthatóság

Elhagytunk minden felesleges csomagolást és a Sure környezetbarát és fenntartható.

Védjegyek

Dolby Audio

A gyártás a Dolby Laboratories licencengedélyével történt. A Dolby, a Dolby Audio és a double-D szimbólum a Dolby Laboratories Licensing Corporation védjegyei.

Bluetooth[®]

A Bluetooth[®] szóvédjegy és logók a Bluetooth SIG, Inc. tulajdonában lévő bejegyzett védjegyek, és a TTE Corporation ezeket a védjegyeket licenc alapján használja. Druge blagovne znamke in blagovna imena so last njihovih lastnikov.

dts[®]

A DTS-szabadalmakhoz lásd a <http://patents.dts.com>. A DTS, Inc. licenc alapján készült. A DTS, Digital Surround, Virtual:X és a DTS logó a DTS, Inc. bejegyzett védjegyei vagy védjegyei az Egyesült Államokban és más országokban.

© 2023 DTS, Inc. MINDEN JOG FENNTARTVA.

HDMI[®] HIGH-DEFINITION MULTIMEDIA INTERFACE

„A HDMI, a HDMI High-Definition Multimedia Interface, a HDMI kereskedelmi név és a HDMI logók a HDMI Licensing Administrator, Inc. védjegyei vagy bejegyzett védjegyei.”

7 GYIK

Nincs áram

- Győződjön meg arról, hogy a hálózati tápkábel és az AC bemeneti csatlakozó megfelelően van csatlakoztatva.
- Győződjön meg arról, hogy van áramellátás.
- Győződjön meg róla, hogy a Soundbar bekapcsolódott.

Nincs hang

- Győződjön meg róla, hogy a hangkábel csatlakoztatva van a Soundbarhoz és a készülékhez.
- Győződjön meg arról, hogy a megfelelő forrást választotta ki.
- Nyomja meg a ufelfelé gombot a hangerőszint növeléséhez.
- Győződjön meg róla, hogy a Soundbar nincs elnémítva.

Halk hang

- A távirányítóval állítsa be a hangerőt.

A távirányító nem működik.

- Győződjön meg arról, hogy a megfelelő forrást választotta ki.
- Győződjön meg róla, hogy a Távirányító és a Soundbar távolsága működési tartományon belül van.
- Győződjön meg arról, hogy az akkumulátor megfelelően van behelyezve és működik.
- Győződjön meg róla, hogy a távirányító közel van a Soundbar távirányító érzékelőjéhez.

Torz hangot hallok.

- Győződjön meg arról, hogy minden kábel megfelelően van csatlakoztatva.
- Győződjön meg arról, hogy a megfelelő forrást választotta ki.
- Győződjön meg arról, hogy a TV készülék le van némítva, ha hangot játszik le a TV-ről.

Nem találok ennek a Soundbarnak a Bluetooth nevét a Bluetooth eszközömn.

- Győződjön meg róla, hogy a Bluetooth funkció aktiválva van és a led gyorsan villog. Ha a led mindig világít, nyomja meg hosszan a távoli bluetooth gombot, hogy a led gyorsan villogjon.
- Győződjön meg róla, hogy a Soundbar párosítva van a Bluetooth-eszközével.

Podpora TCL:

Kérjük, látogasson el a www.tcl.com weboldalra.

BÁRMIKOR TUDUNK A SEGÍTENI

**najprej kontaktirajte nas, če
imate kakršna koli vprašanja**



**VIGYÁZZON,
A SOUNDBAR ELTÁVOLÍTÁSÁKOR**

Szerzői jog © 2023 TCL. Vse pravice pridržane.

S643W-EU_EN_UM_V0.1