



LG Smart Monitor Swing

(Intelligens monitor)

HASZNÁLATI ÚTMUTATÓ

A készülék használatba vétele előtt figyelmesen olvassa el az útmutatót, és őrizze meg, mert később még szükség lehet rá.



32U889SA

A készülék típuszáma és sorozatszama a termék hátlapján és egyik oldalán látható. Jegyezze fel őket ide arra az esetre, ha a jövőben esetleg javításra lenne szükség.

Típus

Sorozatszám

Az útmutató elolvasása előtt

- A monitor használatba vétele előtt olvassa el figyelmesen az útmutatót, és őrizze meg azt későbbi felhasználás céljából.
- A weboldalon letöltheti az útmutatót, amely tartalmazza a telepítéssel, használattal, hibaelhárítással, speciifikációkkal, engedélyekkel stb. kapcsolatos információkat, és megtekintheti annak tartalmát számítógépen vagy mobilszközén.
- **Felhasználói segédlet** : A monitorral kapcsolatban további információk olvashatók a termékhez tartozó FELHASZNÁLÓI SEGÉDLETBEN.
 - FELHASZNÁLÓI SEGÉDLET megnyitása  →  → [Támogatás] → [Felhasználói segédlet]

Külön megvásárolható tartozékok

- A külön megvásárolható tartozékok a termékminőség javítása érdekében értesítés nélkül változhatnak vagy módosulhatnak. Az alábbi kiegészítőket márkakereskedőjénél vásárolhatja meg. Ezek a készülékek csak bizonyos típusokkal használhatók.
- Magic Remote távirányító: **MR24GA** (Az MR24GA modell egyes TV-termékekkel és ezzel az LG intelligens monitorral együtt használható)
Ellenőrizze a vezeték nélküli modul leírásában, hogy a modell támogatja-e a Bluetooth-funkciót, hogy meggyőződjön arról, hogy az eszköz valóban használható-e a Magic Remote távirányítóval.
- A külső eszközök csatlakoztatásához szükséges kábelt külön kell megvásárolni.
- Ha egy kamerát csatlakoztat a monitorhoz, akkor videokonferenciához stb. Használhatja.
- A webkamera az opcionális kiegészítő és nem szállítjuk tartozékként.
Ez az alkatrész megvásárolható a LG Electronics Service Centerben.
 - Modell szám: Erre a modellre rákeresve nem ad releváns találatot a Google. Amire igen és a weboldalunkon is megtalálható, az a VC23GA

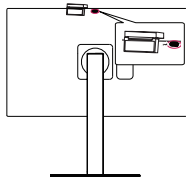

✓ Megjegyzés

- A termékfunkciók továbbfejlesztése miatt az útmutatóban feltüntetett műszaki adatokban vagy a tartalomban – minden előzetes értesítés nélkül – változás következhet be.
- A termékhez mellékelt elemek típusától és országtól függően változhatnak.
- A típus neve vagy kivitele megváltozhat a termék funkcióinak továbbfejlesztésétől, illetve a gyártó körülményeitől vagy az eljárástól függően.
- Az útmutatóban látható kép különbözhet a monitorától.

Fontos óvintézkedések

Kérjük, figyelmesen olvassa el ezeket a biztonsági óvintézkedéseket a termék használata előtt. Minden óvintézkedés és biztonsági információ vonatkozik az LCD-modellekre.



- A figyelmeztetések be nem tartása halált, súlyos sérülést, illetve a termék vagy más tulajdon károsodását okozhatja.

Óvintézkedések az AC-adapterrel és az elektromos árammal kapcsolatban



- Ha víz vagy idegen anyag kerül a termékbe (monitorba, tápkábelbe vagy AC-adapterbe), haladéktalanul húzza ki a tápkábelt, és értesítse a szervizközpontot.
 - Ez ellenkező esetben a termék károsodása miatt tüzet vagy áramütést okozhat.
- Ne érintse meg a tápkábelt vagy az AC adaptert nedves kézzel. Ha a csatlakozódugó túli nedvesek vagy porosak, használat előtt törölje le és szárítsa meg őket.
 - Ez ellenkező esetben tüzet vagy áramütést okozhat.

- Győződjön meg arról, hogy a tápkábel teljesen be van dugva az AC-adapterbe.
 - A laza csatlakoztatás tüzet vagy áramütést okozhat.
- Kizárólag az LG Electronics, Inc. által biztosított vagy jóváhagyott tápkábelt és AC-adaptert használjon.
 - Nem jóváhagyott termékek használata tüzet vagy áramütést okozhat.
- A tápkábelt mindig a csatlakozódugónál fogva húzza ki. Ne hajlítsa meg a tápkábelt túl nagy erővel.
 - A vezeték megsérülhet, ami áramütést vagy tüzet okozhat.
- Ügyeljen arra, hogy ne lépjen a tápkábelre vagy az AC-adapterre, továbbá ne kerüljön rájuk nehéz tárgy (elektromos készülékek, ruházat stb.).
 - Ügyeljen rá, hogy ne tegyen kárt a tápkábelben vagy AC adapterben éles tárgyakkal.
 - A károsodott tápkábel tüzet vagy áramütést okozhat.
- Ne szerelje szét, javítsa vagy módosítsa a tápkábelt vagy az AC adaptert.
 - Ez tüzet vagy áramütést okozhat.
- Csak az egységhez mellékelte tápkábelt vagy más gyártó által engedélyezett kábelt használjon.
 - Ennek elmulasztása tüzet, áramütést vagy a termék károsodását okozhatja.
- Csak megfelelően földelt csatlakozót és aljzatot használjon.
 - Ellenkező esetben halálos áramütést vagy sérülést szenvedhet. Vagy a termék károsodhat.
- Ne használjon sérült vagy laza csatlakozót.
 - Ez áramütéshez vagy tűzhez vezethet.
- A kijelzőt csak a termékspecifikációban feltüntetett áramforrással (azaz feszültséggel) használja.
 - Ellenkező esetben a termék megsérülhet, tűz keletkezhet, vagy áramütést szenvedhet. Ha nem biztos benne, hogy milyen tápegységgel rendelkezik, kérjen tanácsot egy szakképzett villanyszerelőtől.
- Dörgés és villámás idején ne érintse meg a tápkábelt és a jelkábelt, mert nagyon veszélyes lehet.
 - Áramütést okozhat.
- Ne csatlakoztasson több hosszabbítókábel, elektromos készüléket vagy elektromos fűtőtestet egyetlen aljzathoz. Használjon kizárólag a számítógéphez készített, megfelelő földeléssel ellátott tápvezetékét.
 - A túlmelegedés miatt tűz keletkezhet.
- Ne érintse meg a tápkábelt nedves kézzel. Ezenkívül, ha a kábel érintkezője nedves vagy porral borított, szárítsa meg teljesen a hálózati csatlakozót, vagy törölje le a port, mielőtt csatlakoztatja a kábelt.
 - Ellenkező esetben a nedvesség halálos áramütést okozhat.
- Ha hosszabb ideig nem szeretné használni a terméket, húzza ki a tápkábelt a hálózati csatlakozásból.
 - A por lerakódása tüzet okozhat, és a szigetelés károsodása áramszivárgást, áramütést vagy tüzet okozhat.
- Határozottan csatlakoztassa a hálózati csatlakozódugót, hogy ne tudjon kilazulni.
 - A laza csatlakozás tüzet okozhat.
- Ne helyezzen fémet vagy más vezetőképes anyagot a termék nyílásaiba. Ne érintse meg a tápkábelt közvetlenül azután, hogy kihúzta azt a fali aljzathoz.
 - Halálos áramütést szenvedhet.
- Az AC-dugó a leválasztó eszköz. Vészhelyzet esetén könnyen hozzáférhetőnek kell lennie.
- Kérjük, győződjön meg róla, hogy az eszköz annak a fali aljzatnak a közelében van felszerelve, amelyhez csatlakozik, és az aljzat legyen könnyen hozzáférhető.
- Tartsa távol az aljzatot, az AC-adaptert és a tápcsatlakozó tűt portól stb.
 - Ez tüzet okozhat.
- Ne húzza ki a tápkábelt a termék használata közben.
 - Az áramütés károsíthatja a terméket.
- Ha az egység csatlakoztatva van a hálózati fali aljzathoz, akkor az még a kikapcsolás után is feszültség alatt marad.

A termék üzembe helyezésével kapcsolatos óvintézkedések



- Tartsa távol hőforrásoktól, például fűtőtestektől vagy nyílt lángtól.
 - Ellenkező esetben áramütés, tűz, hibás működés vagy deformálódás következhet be.
- A csomagolásban található nedvszívó anyagot és a műanyag csomagolóanyagot tartsa távol a gyermekektől.
 - Lenyelve a nedvszívó anyag káros lehet a szervezetre. A véletlenül a szervezetbe juttatott anyagot minél hamarabb el kell távolítani, a szóban forgó személyt a legközelebbi kórházba kell szállítani. A műanyag csomagolóanyag fulladást is okozhat. Gyermekektől távol tartandó!
- Ne helyezzen nehéz tárgyakat a készülékre, és ne üljön rá.
 - Ha a termék eldőlt vagy leesik, megsérülhet. Különösen ügyeljen a gyermekekre!
- Ne hagyja a táp- vagy jelkábelt olyan helyen, ahol valaki megbotolhat benne.
 - Az arra járók megbotolhatnak a kábelben, ami áramütést, tüzet, sérülést vagy a termék meghibásodását okozhatja.

- Tiszta és száraz helyre telepítse a terméket. Ne használja víz közelében.
 - A por vagy nedvesség áramütést, tüzet vagy a termék károsodását okozhatja.
- Ne adjon hozzá olyan tartozékokat, amelyeket nem ehhez a képernyőhöz terveztek meg.
- Ha füstöt vagy más szagot érez, vagy furcsa hangot hall a termékből, húzza ki a tápkábelt, és forduljon az LG ügyfélszolgálatához.
 - Ha a megfelelő intézkedések nélkül folytatja a használatot, áramütést vagy tüzet okozhat.
- Ha leejtette a terméket, vagy a tok eltört, kapcsolja ki a terméket, és húzza ki a tápkábelt.
 - Ha a megfelelő intézkedések nélkül folytatja a használatot, áramütést vagy tüzet okozhat. Lépjen kapcsolatba az LG ügyfélszolgálatával.
- Ne ejtsen semmit a termékre, és ne lökje meg semmivel. Ne dobjon játékot vagy más tárgyat a termék irányába.
 - Ez sérülést okozhat, a termék meghibásodásához vezethet, és károsíthatja a képernyőt.
- Tartsa távol a gyerekektől, és ne helyezzen játékokat a termék közelébe.
- Ellenőrizze, hogy a készülék szellőzőnyílása nincs-e eltakarva. A terméket a faltól 10 cm-nél továbbra telepítse.
 - Ha a terméket túl közel helyezi a falhoz, a belső hőképződés miatt a készülék deformálódhat, vagy tűz ütethet ki.
- Ne takarja le a terméket szövetvel vagy más anyaggal (pl. műanyag), amíg csatlakoztatva van.
 - Ellenkező esetben a belső túlmelegedés következtében a termék deformálódhat, vagy tűz ütethet ki.
- A terméket stabil, vízszintes felületre helyezze, amely elég nagy ahhoz, hogy megtartsa azt.
 - Ha a termék leesik, megsérülhet, vagy a termék eltörhet.
- Ne telepítse a terméket olyan helyre, ahol elektromágneses interferencia keletkezhet.
- Óvja a terméket a közvetlen napsugárzástól.
 - A termék megsérülhet.
- Ügyeljen rá, hogy a termék ne érjen hozzá a padlóhoz.
 - A gyermekek és mások megbíthatnak benne.
- Ne szerelje fel a terméket olyan falra, ahol olajnak vagy olajpárának lehet kitéve.
 - Ez károsíthatja a terméket, amely le is eshet.
- Fényes előlapú képernyőknél a felhasználónak meg kell fontolnia a képernyő elhelyezését, mert az előlap zavaró módon visszatükrözheti a környező fényt és a fényes felületeket.

Az eszköz szállításával kapcsolatos óvintézkedések



- Mindenképpen kapcsolja ki a terméket.
 - Áramütést szenvedhet, vagy a termék megsérülhet.
- A termék mozgatása előtt távolítsa el az összes kábelt.
 - Áramütést szenvedhet, vagy a termék megsérülhet.
- Amikor felemeli vagy mozgatja a terméket, ne tartsa fejfelé, miközben csak az állványt tartja.
 - Ez a termék leesését okozhatja, ami károsodáshoz vagy sérüléshez vezethet.
- Ne rázza meg a terméket mozgatásakor.
 - Áramütést szenvedhet, vagy a termék megsérülhet.
- A panel mindig előre nézzen, és mozgatáskor két kézzel fogja.
 - Ha leejti a terméket, a sérült termék áramütést vagy tüzet okozhat.
- Ne helyezze a terméket képernyővel lefelé.
 - Ez károsíthatja a TFT-LCD-képernyőt.

Az eszköz használatával/tisztításával kapcsolatos óvintézkedések



- Ne kísérlelje meg a termék szétszerelését, javítását vagy átalakítását.
 - Tűz vagy áramütéses baleset következhet be.
 - Lépjen kapcsolatba az LG ügyfélszolgálatával a javítás miatt.
- A termék tisztításakor húzza ki a tápkábelt, és puha kendővel finoman dörzsölje át a súrolódás megelőzése érdekében. Ne használjon vizes ruhát, és ne permetezzen vizet vagy más folyadékot közvetlenül a termékre. Ez áramütést okozhat. (Ne használjon vegyi anyagokat, például benzolt, festékhígítót vagy alkoholt)
- Tartsa távol a terméket víztől.
 - Tűz vagy áramütéses baleset következhet be.
- Kerülje a magas hőmérsékletet és páratartalmat.
- Ne helyezzen el és ne tároljon gyúlékony anyagokat a termék közelében.
 - Fennáll a robbanás vagy tűz veszélye.
- Tartsa a terméket mindig tisztán.
- Kényelmes és természetes testhelyzetet válasszon, amikor a termékkel dolgozik.
- Tartson rendszeres szünetet, ha hosszabb ideig dolgozik a termékkel.
- A képernyőt ne nyomja meg kézzel vagy éles eszközzel, például szöggel, ceruzával és tollal; és ne karcolja meg.
- Tartson megfelelő távolságot a terméktől, és időnként pihenjen.
 - Látása romolhat, ha túl közelről vagy túl sokáig nézi a terméket.
- Állítsa be a megfelelő felbontást és a pontos időt a felhasználói segédlet alapján.
- Tartsa távol a kis tartozékokat a gyermekektől.
- Ugyanazon állókép hosszú ideig történő kijelzése maradandó képet vagy „szennyeződést” hagyhat a képernyőn. A probléma elkerülése érdekében használjon képernyővédőt és kapcsolja ki a terméket, ha nem használja azt. A termék garanciája nem terjed ki a hosszú ideig tartó használat miatt beégett maradandó képre vagy szennyeződésre.
- Ne használjon magasfeszültségű termékeket a monitor közelében. (kiv. elektromos szűnyögriasztó)
 - Előfordulhat, hogy a monitor hibás működése áramütést okoz.
- Permetezzen 2–4-szer vizet egy puha kendőre, és ezzel tisztítsa meg az elülső keretet. Csak egy irányban végezze a törölést. A túl sok nedvesség szennyeződést okozhat.

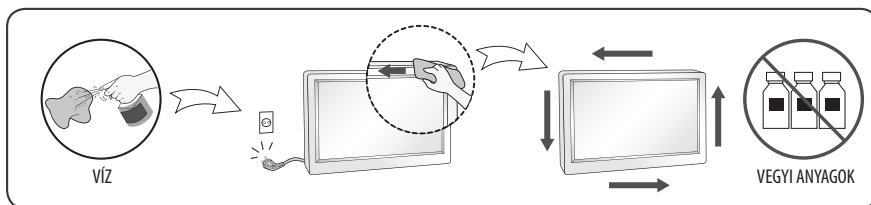

Üzembe helyezés

A monitor mozgatása és az állvány ismételt felszerelése

Kövesse ezen utasításokat, hogy a monitor mozgásokor vagy felemelésekor megóvja azt a karcolásoktól vagy egyéb sérülésektől, illetve formától és mérettől függetlenül biztonságosan szállíthassa.

- A terméket a szállítás előtt az eredeti dobozában vagy csomagolásában ajánlatos elhelyezni.
- A monitor mozgatása vagy felemelése előtt húzza ki a tápkábelét és az összes többi kábelt, valamint távolítsa el az állványról. (Ugyanez vonatkozik az állvány ismételt felszerelésére és helyzetének beállítására is.)

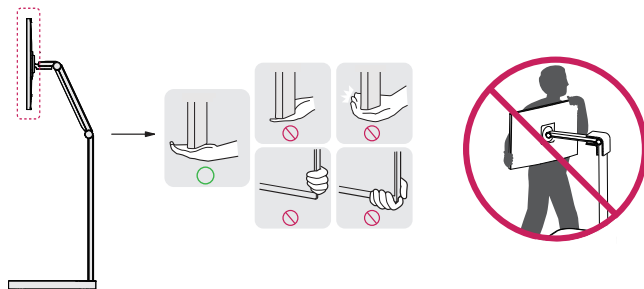

- Amikor a felhasználó szétszereli a monitort a talpról, a monitort a legmagasabb pozícióban kell eltávolítani.

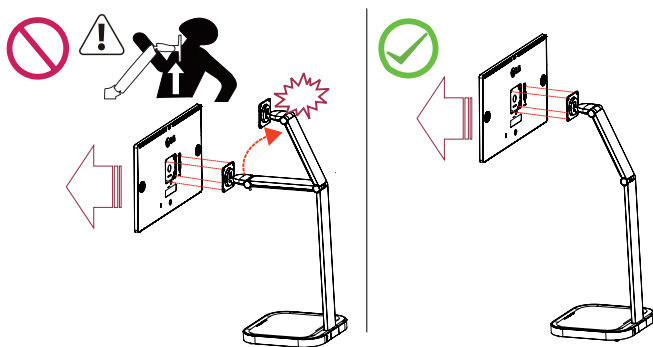

FIGYELEM

- A monitor eldőlhethet egyenetlen vagy ferde padlón.
- Ne akasszon az állványra nehéz tárgyakat, mint például táskákat vagy ruhadarabokat.
- A monitor elforgatásakor ne használjon túlzott erőt. Ha hagyja, hogy a monitor érintkezzen a fallal, a közelben lévő személyek megsérülhetnek, vagy a monitor károsodhat.

Forgatható állvány

- Az Ön monitorkészüléke némileg eltérhet az ábrán láthatótól.

1 A monitorkészülék $-60 \sim +90$ fokban elforgatható, így beállíthatja az Ön számára legkényelmesebb látószöveget.

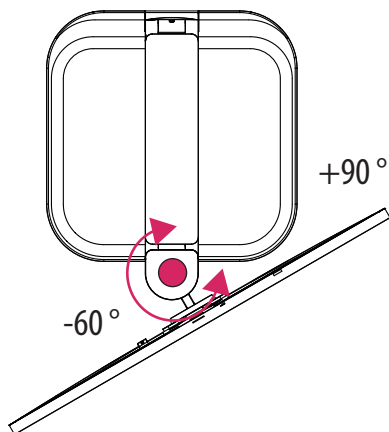

Forgócsap

1 Fordítsa el a monitort az óramutató járásával ellentétes irányba az ábrán látható módon.

2 A telepítés befejezéséhez fordítsa el a monitort 90° -kal, az ábrán látható módon.

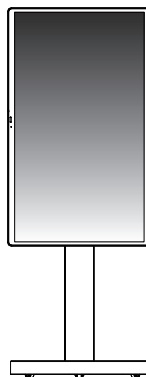
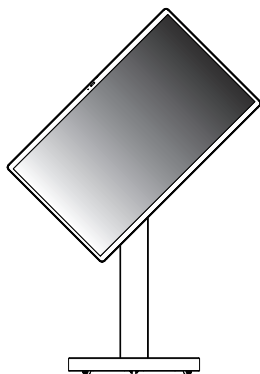

✓ Megjegyzés

- A képernyő könnyen elforgatható a Windows operációs rendszerben rendelkezésre álló képernyő-elforgatási billentyűparanccsal. Vegye figyelembe, hogy bizonyos Windows-verziók vagy videokártya-illesztőprogramok esetében előfordulhat, hogy más beállításokat alkalmaznak az elforgatási billentyűparancsra vonatkozóan, vagy egyáltalán nem támogatják az elforgatási billentyűparancsot.
- Egyes alkalmazások nem támogatják az álló módot.
- A Pivot funkció használatakor ne forgassa a monitort túl gyorsan vagy túl nagy erővel.

A talp magasságának beállítása

1 Ügyeljen arra, hogy mindkét kezével tartsa és mozgassa a monitort.

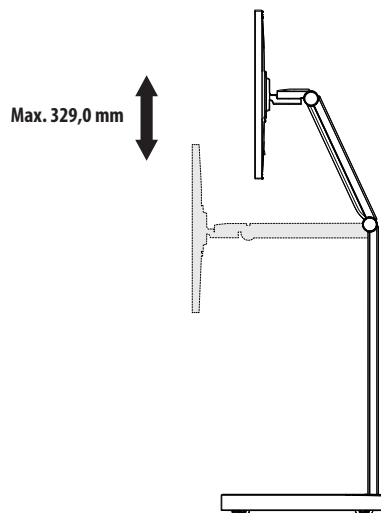

⚠ VIGYÁZAT

- A magasság beállítása közben sérülések elkerülése érdekében ne helyezze a kezét az alábbi módon.

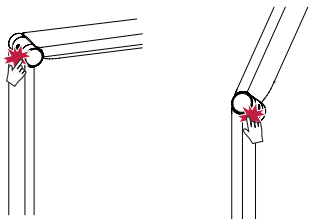

A képernyő dőlésszögének beállítása

Állítsa be a képernyő dőlésszögét.

A kényelmes megtekintés érdekében a képernyő dőlésszöge -20° és 50° fok között állítható előre- vagy hátrafelé.

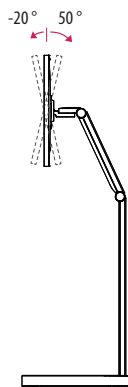

⚠ VIGYÁZAT

- A képernyő beállításakor az ujj sérülések elkerülése érdekében ne tartsa a monitor keretének alsó részét az ábrán látható módon.
- Legyen óvatos, ne érintse, illetve ne nyomja meg a képernyő területét, amikor a képernyő dőlésszögét beállítja.
- Soha ne lépjen a talpazatra az alábbi módon, mert ez károsíthatja a talpkerekeket.
 - Ebben az esetben a termékgarancia nem érvényes.

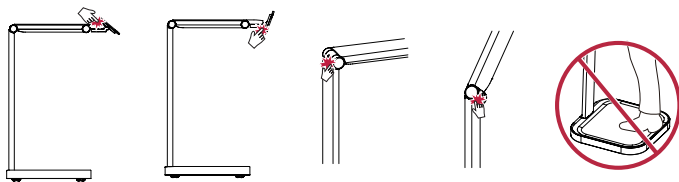

- Vigyázzon a monitorhoz csatlakoztatott kábelekre, amikor elforgatja.

A fel/le magasságbeállító erő beállítása

Ha automatikus fel-le mozgás történik, állítsa be az erőt egy hatszögkulccsal.

- Az erőt a legalacsonyabb magasságban kell beállítani.

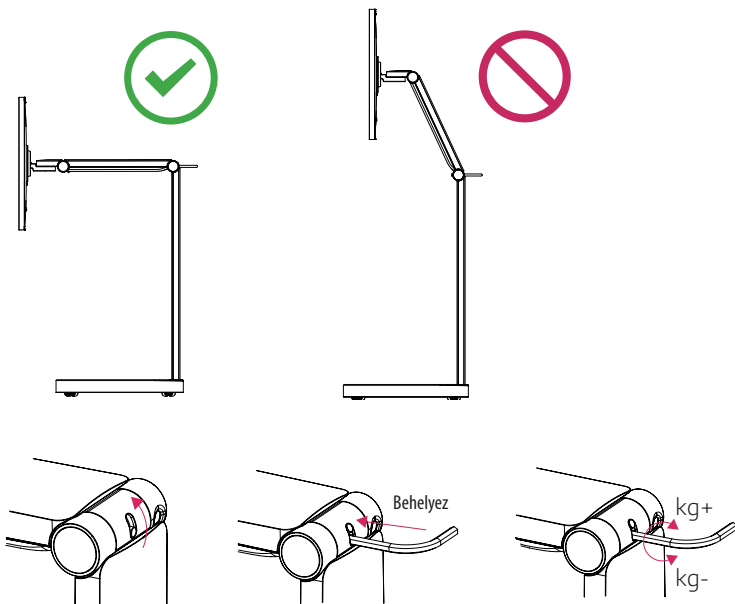

1 Nyissa ki a gombot.

2 Helyezze be a hatlapú csavarkulcsot, amíg az el nem éri a hatlapú csavarfejet.

3 Forgassa el a csavarkulcsot.

! VIGYÁZAT

- Soha ne állítsa be az erőt, ha a monitor nincs felszerelve.
- Az erő beállítása után el kell távolítani a kulcsot.
- Soha ne állítsa a magasságot, amikor a csavarkulcs be van helyezve a talpba.

A tartóval kompatibilis modellek

27"	27SR75U	27U730SA		
32"	32SR75U	32SR85U	32SR83U	32U720SA
	32U830SA	32U850SA	32U880SA	32U889SA
34"	34SR60QC	34SR65QC	34U601SA	

Ez a tartó a fej súlya (4 kg ~ 6,5 kg) alapján lett tervezve.

FIGYELEM

- Ez a tartó kizárólag az LG Electronics Inc. fenti modelljeivel használható.
- Más termékkel való használat instabilitást okozhat, ami sérüléshez vezethet.
- Emellett nem biztos, hogy megfelelően működik, és a termék károsodását is okozhatja.
 - Ilyen esetben a termék garanciája nem érvényes.
- A telepített monitortól függően előfordulhat, hogy a képernyőforgatási funkció (Forgatás) nem érhető el.

Falra szerelés

Ez a monitor megfelel a fali rögzítőlapra vagy egyéb kompatibilis eszközökre vonatkozó specifikációknak.

- A megfelelő légáramlás érdekében a monitort legalább 100 mm távolságra szerelje fel a faltól, és minden oldalon hagyjon kb. 100 mm szabad helyet. Részletes felszerelési útmutatásért forduljon a legközelebbi márkakereskedéshez. Vagy olvassa el a döntött fali tartókonzol felszerelésével és beállításával kapcsolatos tájékoztatást az útmutatóban.

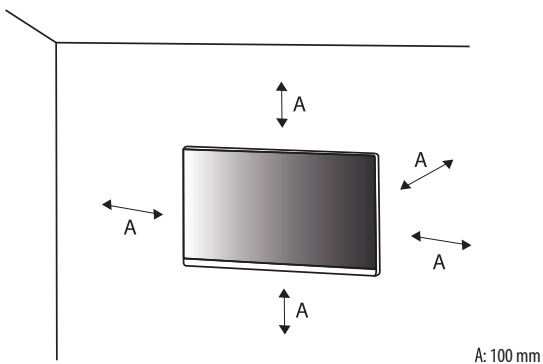

A fali rögzítőlap felszerelése

A monitor falra szereléséhez csatlakoztassa a (külön beszerezhető) fali tartókonzolt a monitor hátuljához.

Győződjön meg róla, hogy a fali tartókonzol biztonságosan van a monitorhoz és a falhoz rögzítve.

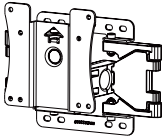
Fali konzol (mm)	100 x 100
Szabványos csavar	M4 x L10
Csavarok száma	4
Fali rögzítőlap (opcionális)	LSW149 

✔ Megjegyzés

- A VESA szabványban előírt csavarokat használjon.
- A falikonzol-készlet tartalmazza a szerelési útmutatót és a szükséges alkatrészeket is.
- A fali tartókonzol opcionális tartozék. Az opcionális tartozékokat a helyi termékgalmazótól szerezheti be.
- A csavar hossza falikonzolonként eltérő lehet. Ha a szabványnál hosszabb csavarokat használ, azzal a készülék belsejének károsodását okozhatja.
- További információkért kérjük, nézze meg a falikonzol használati útmutatóját.
- Ügyeljen, hogy a fali rögzítőlap felszerelése során ne alkalmazzon túl nagy erőt, mivel azzal a képernyő sérülését okozhatja.
- Mielőtt a falra szereli a monitort, távolítsa el a talpazatot a talpazat csatlakoztatásának fordított sorrendben történő végrehajtásával.



- Az áramütés elkerülése érdekében húzza ki a tápkábelt, mielőtt a monitort elmozdítja vagy szereli.
- Ha a monitort a plafonra vagy ferde falra szereli fel, akkor a monitor leeshet, ami sérülést okozhat. Csak az LG által jóváhagyott fali konzolt használjon, és konzultáljon a helyi forgalmazóval vagy más szakemberrel.
- A sérülések megelőzése érdekében a készüléket a felszerelési útmutatásnak megfelelően biztonságosan rögzíteni kell a falra.
- Ha túlzottan nagy erővel húzza meg a csavarokat, az a monitor károsodását okozhatja. A készülék garanciája nem vonatkozik az így okozott kárra.
- VESA-szabványnak megfelelő fali rögzítőt és csavarokat használjon. A készülék garanciája nem vonatkozik a nem megfelelő tartozékok használata miatt bekövetkező károokra.
- A monitor hátuljától mérve az egyes behelyezett csavarok hossza nem haladhatja meg a 8 mm-t.

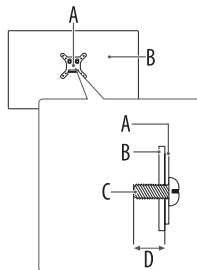

A: Fali rögzítőlap

B: A monitor hátoldala

C: Szabványos csavar

D: Maximális 8 mm

Csatlakoztatás

Különböző külső eszközöket csatlakoztathat a monitorhoz. Módosítsa a bemeneti módot, és válassza ki a csatlakoztatni kívánt külső eszközt. A külső eszközök csatlakoztatásával kapcsolatos további információkért tekintse meg az egyes eszközökhöz mellékelt használati útmutatót.

Csatlakoztatás egy porthoz

Nincs mindegyik kábel mellékelve. Ez a monitor támogatja a Plug and Play* funkciót.

* Plug and Play: ez a funkció lehetővé teszi, hogy a számítógép bekapcsoláskor felismerje a felhasználó által csatlakoztatott eszközöket azok konfigurálása, illetve felhasználói beavatkozás nélkül.



- A monitor hideg állapotban történő bekapcsolásakor előfordulhat, hogy a képernyő villog. Ez a jelenség nem rendellenes.
- Ne nyomja meg hosszabb ideig az ujjával a képernyőt, mert ez átmeneti torzulást okozhat a képernyőn.
- Ne jeleníts meg statikus képeket a képernyőn hosszú ideig, hogy elkerülje a kép beégését. Ha lehetséges, alkalmazzon képernyővédőt.
- A monitor közelében lévő vezeték nélküli kommunikációs eszköz befolyásolhatja a képet.
- Az optimális csatlakoztathatóság miatt a HDMI-kábelek és USB-eszközök dugójának foglalata ne legyen 10 mm-nél vastagabb és 18 mm-nél szélesebb. Használjon hosszabbító kábelt, amely támogatja az USB 2.0 szabványt, ha az USB-kábel vagy az USB-memória nem illik a monitor USB-portjába. (Modelltől függően)

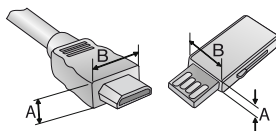



* $A \leq 10 \text{ mm}$

* $B \leq 18 \text{ mm}$

HDMI-csatlakozás

- A HDMI-kábel csatlakoztatásakor a készüléket és a külső eszközöket ki kell kapcsolni és meg kell szakítani a kapcsolatot az áramforrással.
- Támogatott HDMI hangformátum :
Dolby Digital / Dolby Digital Plus (32 kHz / 44,1 kHz / 48 kHz), PCM (32 kHz / 44,1 kHz / 48 kHz / 96 kHz / 192 kHz)
- A termék specifikációinak való megfelelés érdekében ferritmagos, árnyékolt interfészkábel, például HDMI-D-kábelt használjon.
- Ajánlott HDMI-kábel típusok
 - High Speed HDMI[®]/TM-kábel (3 méternél rövidebb)
 - High Speed HDMI[®]/TM-kábel Ethernettel
- HDMI-tanúsítvánnyal ellátott kábelt használjon. Ha nem HDMI-tanúsítvánnyal ellátott kábelt használ, akkor előfordulhat, hogy nem jelenik meg a kép, vagy hogy csatlakozási hiba jelentkezik.
- Ha nem hall semmilyen hangot HDMI módban, ellenőrizze a számítógép beállításait. Egyes számítógépeken manuálisan kell módosítani az alapértelmezett hangkimenetet HDMI-re.
- Ha a számítógépet HDMI-n keresztül csatlakoztatja, ellenőrizze a számítógép bemenetét.
- Ez bizonyos számítógépekkel kompatibilitási problémákat okozhat.

✔ Megjegyzés

- Amennyiben a bemenetre csatlakozó eszköz is támogatja az HDMI Deep Color funkciót, akkor a kép élesebb lesz. Ha azonban a készülék nem támogatja, előfordulhat, hogy ez a funkció nem működik megfelelően. Abban az esetben kapcsolja ki a monitor [HDMI Deep Color] beállítását.
-  →  → [Általános] → [Külső eszközök] → [HDMI-beállítások] → [HDMI Deep Color]

USB-C (fogadó) csatlakozás



Továbbítja a digitális video- és audiojeleket a számítógépről a monitorhoz.

✔ Megjegyzés

- Az USB-C nem támogatja a gyorsöltést. Az átalakítók a gyorsöltéshez szintén nem támogatottak.
- A PD (áramellátás) és DP váltási üzemmód (DP az USB-C-n keresztül) támogatását az USB-C (fogadó) port biztosítja.
- A csatlakoztatott eszköz jellemzőitől és a környezettől függően Előfordulhat, hogy a funkciók nem fognak megfelelően működni.
- Az USB-C porton keresztül a monitor nem, de a számítógépet elláthatja árammal. A monitor áramellátásához csatlakoztassa a hálózati adaptert.

USB (USB-IN)-eszközkapcsolat

USB-eszközöket csatlakoztathat az eszköz USB-bemeneti portjához PC-n és webOS-en. (*Egyes USB-eszközök használata korlátozott lehet webOS-en.)

A kapcsoló hub funkció használatához tartsa lenyomva az OSD Fel gombot, vagy nyomja meg a távirányító Beállítások gombját , majd válassza ki a  > [Általános] > [Külső eszközök] > [kapcsoló hub] menüpontot.

* Az USB-tárolóeszközök váltása a modelltől függően nem biztos, hogy működik. Az USB-tárolóeszköz eltávolítása után ajánlott a kapcsoló hub használata.

✔ Megjegyzés

- Ajánlott minden Windows-frissítést telepíteni, hogy a Windows naprakész legyen, mielőtt csatlakoztatja a terméket.
- A perifériás eszközök külön kaphatók.
- Az USB-elosztóhoz egyaránt csatlakoztathat billentyűzetet, egeret vagy USB-eszközt.
- Az USB-IN port (a küldő port) támogatja az USB 2.0-eszközt.



- Figyelmeztetés USB-eszköz használata esetére.
 - Előfordulhat, hogy automatikus felismerő programmal ellátott, vagy saját illesztőprogramot használó USB-eszközöket nem ismer fel a készülék.
 - Előfordulhat, hogy egyes USB tárolóeszközök használata nem támogatott, illetve azok nem működnek tökéletesen.
 - Ajánlott egy, tápellátással rendelkező USB-elosztó vagy merevlemez-meghajtó használata. (Élégtelen tápellátás esetén előfordulhat, hogy a készülék nem ismeri fel megfelelően az USB-tárolóeszközt.)
 - Előfordulhat, hogy egyes USB-elosztók nem működnek. Ha a készülék nem érzékeli az USB-elosztón keresztül csatlakozó USB-eszközt, csatlakoztassa azt közvetlenül a monitor USB-portjához.
 - Előfordulhat, hogy az USB-C-dokkolóállomás vagy az USB-C-elosztó intelligens monitorhoz való csatlakoztatása nem működik.

Monitor elindítása

A készülék részei és gombjai

A kép a modelltől függően eltérhet.

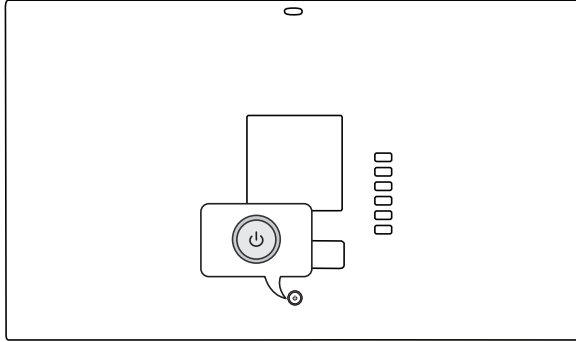

Bekapcsolás (Nyomja meg)
Gyorsmenü (Nyomja meg ¹)
Menü kiválasztása (Nyomja meg ²)
Kikapcsolás ³ (Nyomva tartásra)



Hangerő szabályozása
Menüvezérlés ²







Menüvezérlés ²

- 1 A monitor bekapcsolt állapotában nyomja meg a  gombot.
- 2 A funkciót a menü vezérlésekor használhatja.
- 3 Kapsolja ki a monitort.

Gyorsmenü



	A készülék kikapcsolása.
	A bemeneti jelforrás módosítása.
	A gyorsmenük megnyitása.
	A gyorsmenü bezárása.

Az érintőképernyő használata

Érintés	Érintse meg a képernyőt finoman.
Hosszan nyomás	Érintse meg a képernyőt 2 másodpercig vagy tovább.
Görgetés	Görgessen felfelé, lefelé, balra és jobbra a képernyőn.
Húzás	Érintse meg és tartsa lenyomva a mozgatni kívánt elemet, például egy alkalmazást vagy modult, majd húzza a kívánt helyre.
Csippentés - Kinyitás / Csippentés - Bezárás	Helyezze egyszerre két ujját a képernyőre, majd csippentse össze. (kicsinyítéshez) vagy húzza szét (nagyításhoz).

✓ Megjegyzés

- Ha a képernyőt USB-C (felmenő) csatlakozón keresztül jeleníti meg, az érintőképernyő a PC-hez csatlakozik. Egyéb esetben az érintőképernyő a monitorhoz csatlakozik.
- Az érintőfunkciók, például a képernyő nagyítása és kicsinyítése, az alkalmazástól függően nem biztos, hogy támogatottak.
- Kerülje a túl erős nyomást a képernyőn; ehelyett érintse meg finoman a kívánt elemet az ujjbegyével. Ha kesztyűben vagy a körme hegyével érinti meg a képernyőt, előfordulhat, hogy az nem működik megfelelően.
- Az érintőszenzorok nem működhetnek megfelelően, ha a képernyő nedves vagy vizes.

Termékinformációk

Környezeti feltételek

Üzemi hőmérséklet	0 °C – 40 °C
Üzemi páratartalom	Legfeljebb 80 %
Tárolási hőmérséklet	-20 °C és 60 °C között
Tárolási páratartalom	Legfeljebb 85 %

Vezeték nélküli modul (LGSBWAC23) specifikációi

Vezeték nélküli LAN (IEEE 802.11a/b/g/n/ac)

Frekvencia-tartomány	Kimeneti teljesítmény (max.)
2400 - 2483,5 MHz	16 dBm
5150 - 5725 MHz	16 dBm
5725 - 5850 MHz	13 dBm

Bluetooth

Frekvencia-tartomány	Kimeneti teljesítmény (max.)
2400 - 2483,5 MHz	8 dBm

Mivel a sávcatornák országonként eltérhetnek, a felhasználó nem változtathatja meg vagy állíthatja be a működési frekvenciát. Ezt a terméket a regionális frekvenciabázis szerint állították be.

A felhasználó biztonsága érdekében mind a felszerelés, mind a működtetés közben legalább 20 cm távolságot ajánlott tartani a készüléktől.

Az adatok értesítés nélkül megváltozhatnak.

A ~ szimbólum váltakozó áramot jelöl, a --- szimbólum pedig egyenáramot.

Méret: Monitor mérete (Szélesség x Mélység x Magasság)

- Állvánnyal együtt: 727,4 mm x 420 mm x 1312,3 mm
- Állvány nélkül: 727,4 mm x 27,8 mm x 437,4 mm

Tömeg (csomagolás nélkül)

- Állvánnyal együtt: 21,2 kg
- Állvány nélkül: 6,1 kg

Tápellátás

- Energiabesorolás: 19-20 V --- 7,0 A

AC-DC adaptert

- Típus: AD10760LF
Gyártó: PI Electronics (H.K.) Ltd.
 - Bemenet: 100-240 V~ 50/60 Hz 2,3 A
 - Kimenet: 20,0 V --- 9,0 A

Áramellátás

- 65 W

HDMI

Felbontás	Vízszintes frekvencia (kHz)	Függőleges frekvencia (Hz)	Megjegyzések
640 x 480	31,46	59,94	
800 x 600	37,87	60,31	
1024 x 768	48,36	60,00	
1360 x 768	47,36	59,96	Ha a [HDMI Deep Color] Ki értékre van állítva
1920 x 1080	67,50	60,00	
1920 x 1080	66,58	59,93	
2560 x 1080	66,64	60,00	Széles képarány 21:9
2560 x 1440	88,78	59,95	Ha a [HDMI Deep Color] Be értékre van állítva
3840 x 1080	66,62	59,97	Széles képarány 32:9
3840 x 1600	98,75	60,00	Széles képarány 32:9
3840 x 2160	65,68	29,98	Ajánlott (Ha a [HDMI Deep Color] Ki értékre van állítva)
3840 x 2160	133,31	59,99	Ajánlott (Ha a [HDMI Deep Color] Be értékre van állítva)

USB-C

Felbontás	Vízszintes frekvencia (kHz)	Függőleges frekvencia (Hz)	Megjegyzések
640 x 480	31,469	59,94	
800 x 600	37,87	60,31	
1024 x 768	48,36	60,00	
1920 x 1080	67,50	60,00	
1920 x 1080	66,58	59,93	
2560 x 1440	88,78	59,95	Ha a [HDMI Deep Color] Be értékre van állítva
3840 x 2160	65,68	29,98	Ajánlott (Ha a [HDMI Deep Color] Ki értékre van állítva)
3840 x 2160	133,31	59,99	Ajánlott (Ha a [HDMI Deep Color] Be értékre van állítva)

HDMI videobemenet

Gyári támogatott üzemmód (Előre beállított mód)	Vízszintes frekvencia (kHz)	Függőleges frekvencia (Hz)	Megjegyzések
720P	45,0	60	
1080P	67,5	60	
2160P	135,0	60	

Információk a nyílt forráskódú szoftverrel kapcsolatban

A forráskód GPL, LGPL, MPL és egyéb, a termékben található forráskód közzétételére kötelező nyílt forráskódú licenc alatti beszerzéséhez, valamint az összes hivatkozott licencfeltétel, szerzői jogi közlemény és egyéb vonatkozó dokumentum megtekintéséhez látogasson el a következő oldalra: <https://opensource.lge.com>.

Az LG Electronics a vonatkozó költségeknek megfelelő összegért (az adathordozó, a szállítás és a kezelés költségei) CD-ROM-on is biztosítani tudja Önnek a nyílt forráskódot, ha írásos kérelmet küld az opensource@lge.com e-mail-címre.

Ez az ajánlat a termék utolsó szállítását követő három évig érvényes bárki számára, aki megkapja ezt az információt.

Licencek

Minden típushoz különböző licenc tartozik. A licenccel kapcsolatos további információkért látogasson el a www.lg.com weboldalra.



A gyártás a Dolby Laboratories licencgedélyével történt. A Dolby, Dolby Vision, Dolby Vision IQ, Dolby Audio, Dolby Atmos, és dupla D szimbólum a Dolby Laboratories Licensing Corporation regisztrált védjegyei.



The Bluetooth® word mark and logos are registered trademarks owned by Bluetooth SIG, Inc. and any use of such marks by LG Electronics Inc. is under license. Other trademarks and trade names are those of their respective owners.

QUICKSET®

USB Type-C® and USB-C® are registered trademarks of USB Implementers Forum. USB 2.0 Type-C™ is a trademark of USB Implementers Forum.

Semmi nem jelenik meg a képernyőn.

- Be van dugva a monitor tápkábele?
 - Ellenőrizze, hogy a tápkábel megfelelően csatlakozik-e az aljzathoz.
- Megjeleníti a készülék a [Nincs jel] üzenetet?
 - Ez akkor jelenik meg, ha a jelkabel a számítógép és a monitor között nincs csatlakoztatva. Ellenőrizze a kábelt, és csatlakoztassa újra.

A képernyőn a megjelenítés nem stabil és rázkódik. / A monitoron megjelenített képek szellemképesek.

- A megfelelő felbontást választotta ki?
 - Ha a kiválasztott felbontás HDMI 1080i 60/50 Hz (váltott soros), lehetséges, hogy a képernyő vibrál. Módosítsa a felbontás 1080p értékre vagy az ajánlott felbontásra.
 - Ha a grafikus kártya nem az ajánlott (optimális) felbontásra van beállítva, akkor előfordulhat, hogy torzul a szöveg és homályos a képernyő, illetve hogy nem látszik a teljes kijelző vagy elállítódik a képernyő.
 - A beállítási módszerek eltérhetnek a számítógéptől vagy az operációs rendszertől függően, és a grafikus kártya teljesítményétől függően előfordulhat, hogy egyes felbontások nem érhetőek el. Ebben az esetben vegye fel a kapcsolatot a számítógép vagy a videokártya gyártójával, és kérjen segítséget.

A képernyőn megmarad egy kép.

- Akkor is megmarad a kép, ha a monitor ki van kapcsolva?
 - Ugyanazon állókép hosszú ideig történő kijelzése károsíthatja a képernyőt, és a kép beégését eredményezi.
 - A monitor élettartamának meghosszabbítása érdekében használjon képernyővédőt.
- Pontok vannak a képernyőn?
 - A monitor használatakor pixeles pontok (piros, zöld, kék, fehér vagy fekete) jelenhetnek meg a képernyőn. Ez az LCD képernyő esetén normális jelenség. Nem hiba, és nem is befolyásolja a monitor teljesítményt.



Lát „Ismeretlen monitor, Plug and Play (VESA DDC) monitor érzékelése” üzenetet?

- Ellenőrizze, hogy a grafikus kártya támogatja-e a(z) Plug and Play funkciót.



A monitor nem vezérelhető a távirányítóval.

- Ellenőrizze, hogy nincs-e a jelet akadályozó tárgy a készülék és a távirányító között.
- Ellenőrizze, hogy az elemek továbbra is működnek-e és megfelelően be vannak-e helyezve (+ - (+), (- - (-)).
- Cserélje ki az elemeket újakra.

A monitor hirtelen kikapcsol.

- A funkció letiltásához használja a távirányítót a következő menüpont elérésére:  →  → [Általános] → [Rendszer] → [Idő és időzítők] → [Időzítők] → [Elalvás időzít] → [Ki].
- Ellenőrizze, hogy a külső eszközök együtt működnek-e.
- Ellenőrizze, hogy nincs-e bekapcsolva az automatikus kikapcsolás funkció az időre vonatkozó beállításoknál. Ha a monitor bekapcsolt állapota közben nincs jel, a monitor 15 perces inaktív állapotot követően automatikusan kikapcsol.

A 4K felbontás nem érhető el.

- Ellenőrizte a kábelcsatlakozást?
 - Ellenőrizze, hogy a kábel csatlakoztatása megfelelő-e.
 - Javasoljuk, hogy a termékhez mellékelt tartozékokat használja.
- A felbontás és a képpfrissítési sebesség megfelelően van beállítva?
 - Állítsa be a megfelelő felbontást és képpfrissítési sebességet a PC-képernyő felbontási beállításainál vagy a lejátszó opció menüjében.
- A csatlakoztatott külső eszköz támogatja a 4K felbontást?
 - Csak olyan külső eszközökön elérhető, amelyek támogatják a 4K felbontást.
 - Ellenőrizze, hogy a csatlakoztatott külső eszköz támogatja-e a 4K felbontást.
- Engedélyezve van a [HDMI Deep Color] funkció?
 - A funkció engedélyezéséhez lépjen a  →  → [Általános] → [Külső eszközök] → [HDMI-beállítások] → [HDMI Deep Color] pontra.

A távirányító használata

A távirányító elemének cseréje

Használjon 3 V-os CR2025 gombelemet. Cserélje ki az elemet egy újra, és helyezze be az elemtartóba az ábra szerint.

- 1 A távirányító hátulján lévő elemtartó leválasztásához tolja oldalra a kampót, majd húzza meg.
- 2 Igazítsa a csereelem (+) oldalát az elemtartó címkéjéhez, és helyezze be megfelelően.
- 3 Nyomja be az elemtartót kattanásig.

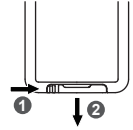

Az ábrákon látható termékek eltérhetnek a tényleges tartozékoktól.

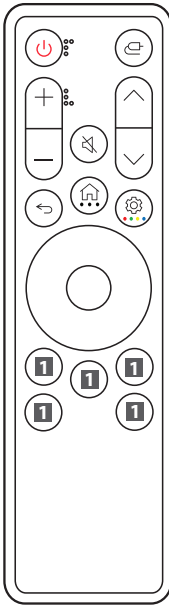

⏻ Tápellátás A monitor be- és kikapcsolása.

📺 Bemenet Bemeneti üzemmód kiválasztása.

+/- Hangerőgombok A hangerő beállítása.

🔇 Némítás Az összes hang elnémítása.

^/∨ Programgombok Tallózás a mentett programok között.

⬅️ Vissza Visszatérés az előző szintre.

🏠 Kezdőképernyő Megjeleníti a Kezdőképernyő menüjét, például az aktuális időt, az időjárást, az alkalmazáslistát és a külső bemenetet.

••• További műveletek A gombot megnyomva és lenyomva tartva megtekintheti az egyes elemek részleteit.

⚙️ Beállítások Megjelenik vagy eltűnik a főmenü képernyője.

••• Színes gomb A gombot megnyomva és lenyomva tartva használhatja a 4 színes gombot.

🕒 Iránygomb és OK Lehetővé teszi a menük mozgását, kiválasztását és beállítását.

📺 Streaming szolgáltatások gombjai Csatlakozik a videostreaming szolgáltatáshoz.

📺 Otthoni irányítópult Hozzáférés a [Otthoni irányítópult] funkcióhoz.

📺 ? Felhasználói segédlet Hozzáférés a [Felhasználói segédlet] funkcióhoz.

📺 ☆ FAV A kedvenc csatornalista megjelenítése.

(A modelltől és a régiótól függően előfordulhat, hogy bizonyos gombok és szolgáltatások nem elérhetőek.)

📌 Megjegyzés

- Ügyeljen arra, hogy a távirányítót a monitoron található távirányító-érzékelő felé irányítsa.
- A termék belső és külső elemeit ne tegye ki túlzott hőhatásnak, például közvetlen napfénynek, tűznek vagy hasonlóknak.
- Fennáll a tűz vagy robbanás kockázata, ha az elemet nem megfelelő típusúra cseréli.

A Távoli alkalmazás használatához húzza az ujját balra a képernyő jobb oldali szélterületén.



	Íránygombok és OK
	Vissza
	Kezdőképernyő
	Gyorsbeállítások
	További műveletek
	Színes gomb

