

A "dreame" szó a Dreame Technology Co., Ltd. és kínai leányvállalatainak rövidítése. Ez a vállalat kínai nevének "追觅" átírása, amely a kiválóságra való törekvést jelenti minden törekvésben, és tükrözi a vállalat jövőképét a folyamatos törekvés, a felfedezés és a technológia keresése terén.

# MOVA S10

Takarító robot

MOVA S10

Használati utasítás

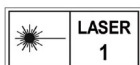
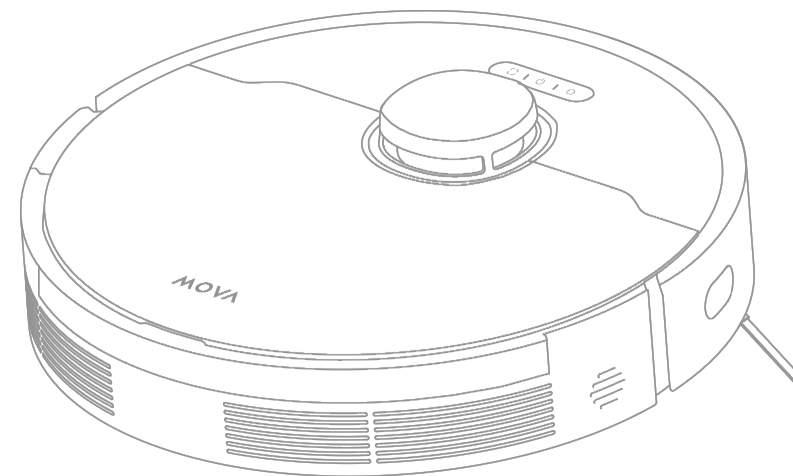

További támogatásért kérjük, lépjen kapcsolatba velünk a <https://global.dreame.tech.com> címen: Dreame

Trading (Tianjin) Co, Ltd.

Made in China



RLS42SA-EU-S00

12/2023

A jelen kézikönyvben található illusztrációk csak illusztrációs célokat szolgálnak. Kérjük, tekintse meg a tényleges terméket.

MOVA

## Biztonsági ajánlások

A készülék nem megfelelő használata által okozott áramütés, tűz vagy sérülés elkerülése érdekében a készülék használata előtt olvassa el figyelmesen a használati utasítást, és őrizze meg azt későbbi használatra.

### Felhasználási korlátozások

- A terméket nem használhatják 8 év alatti gyermekek, illetve fizikai, érzékszervi vagy értelmi fogyatékos vagy korlátozott ismeretekkel rendelkező személyek szülő vagy gondviselő felügyelete nélkül a biztonságos működés biztosítása és a veszélyek elkerülése érdekében. Gyermekek és nem végezhetnek tisztítást és karbantartást felügyelet nélkül.
- Gyermekek nem játszhatnak ezzel a termékkel. Ügyeljen arra, hogy a gyermekek és a háziállatok biztonságos távolságban maradjanak a felmosóporszívótól, amikor az használatban van.
- Ez a termék kizárólag háztartási környezetben lévő padlók tisztítására szolgál. Nem használható kültéren, nem használható a padlótól eltérő felületek, valamint kereskedelmi vagy ipari helyiségek.
- Ha a tápkábel megsérült vagy eltört, azonnal hagyja abba a használatát, és forduljon az értékesítés utáni szervizhez.
- A robotot nem szabad a talaj fölé függesztett területen használni anélkül, hogy előzetesen védőgátat használna.
- Ne helyezze a robotot fejjele fölé. Ne használja az LDS lézerezékelő burkolatát, a robot burkolatát vagy a lökhárítót fogantyúként.
- A porszívót 0 °C feletti és 40 °C alatti környezeti hőmérsékleten használja. Ügyeljen arra, hogy a padlón ne legyenek folyadékok vagy ragadós anyagok.

## Biztonsági ajánlások

### Felhasználási korlátozások

- A robot használata előtt emelje le a padlóról a kábeleket, hogy azok ne mozogjanak a tisztítás során.
- Minden törékeny vagy apró tárgyat el kell távolítani a padlóról, hogy ütközés esetén elkerülhető legyen a sérülés.
- A húzás okozta károk vagy sérülések elkerülése érdekében a készülék üzemeltetése előtt távolítson el minden laza tárgyat a padlóról, és távolítsa el a tisztítási útvonalban lévő kábeleket vagy tápkábeleket.
- Tartsa távol a haját, az ujjakat és más testrészeket a robot szívónyílásától.
- Tartsa a kefetisztítót gyermekek elől elzárva.
- Ne helyezzen gyermekeket, háziállatokat vagy bármilyen tárgyat a robotra, akár álló, akár mozgó állapotban van.
- Ne használja a robotot gyúlékony anyagok tisztítására. Ne használja a robotot gyúlékony vagy robbanásveszélyes folyadékok, maró gázok, hígítatlan savak vagy oldószerek tisztítására.
- Ne porszívózzon kemény vagy éles tárgyakat. Ne használja a készüléket olyan tárgyak tisztítására, mint például kövek, nagy papírdarabok vagy más olyan tárgyak, amelyek eltömíthetik a készüléket.
- Tisztítás vagy karbantartás előtt győződjön meg arról, hogy a robot ki van kapcsolva, és a töltőállomás ki van húzva.
- Ne használjon nedves törlőruhát vagy bármilyen folyadékot a robot és a töltőállomás leöblítéséhez. A mosható részeknek teljesen száraznak kell lenniük összeszerelés és használat előtt.

## Biztonsági ajánlások

### Felhasználási korlátozások

- Szállításkor ügyeljen arra, hogy a robot ki legyen kapcsolva, és lehetőleg eredeti csomagolásában legyen.
- A terméket a használati útmutatóban foglalt utasításoknak megfelelően kell használni. A felhasználó felelős a termék nem megfelelő használatából eredő veszteségekért vagy károkért.

### Akkumulátor és töltés

- Ne használjon csereakkumulátort, töltőt vagy töltőállomást. Csak RCS0 tápegységgel való használatra.
- Ne próbálja meg saját maga szétszerelni, javítani vagy módosítani az akkumulátort vagy a töltőállomást.
- Ne helyezze a töltőállomást hőforrás közelébe.
- Ne használjon nedves ruhát vagy nedves kezet a töltőállomás töltőérintkezőinek letörléséhez vagy tisztításához.
- A régi elemeket megfelelően ártalmatlanítsa. A régi elemeket a megfelelő újrahasznosítóknál ártalmatlanítsa.
- Ha a robotot hosszabb ideig nem használja, töltsse fel teljesen, majd kapcsolja ki és tárolja hűvös, száraz helyen. A robotot legalább 3 havonta egyszer töltsse fel, hogy elkerülje az akkumulátor túlzott lemerülését.
- A termékben akkumulátorok vannak, amelyeket csak szakképzett szakemberek vagy az értékesítés utáni szerviz cserélhet ki.

## Biztonsági ajánlások

### Információk a lézertbiztonságról

- A termékben található lézerezékelő megfelel az IEC 60825-1:2014/EN 60825-1:2014/A11:2021 szabványnak az 1. osztályú lézertermékekre vonatkozóan.

a szemmel való közvetlen érintkezés a használat során.

**1. OSZTÁLYÚ LÉZERTERMÉK**  
**FOGYASZTÓI LÉZERTERMÉK EN**  
**50689:2021**



Csak beltéri használatra



Olvassa el a felhasználói kézikönyvet

## A készülék áttekintése

A csomag tartalma

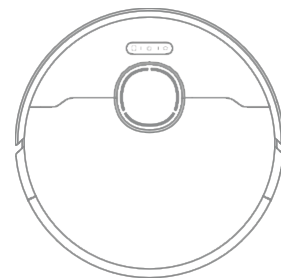

Robot

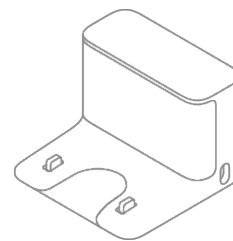

Töltőállomás

Egyéb kiegészítők



Oldalsó kefe



Tápkábel



Kezelési útmutató



Mop pad (előre telepítve)

## A készülék áttekintése

### Robot

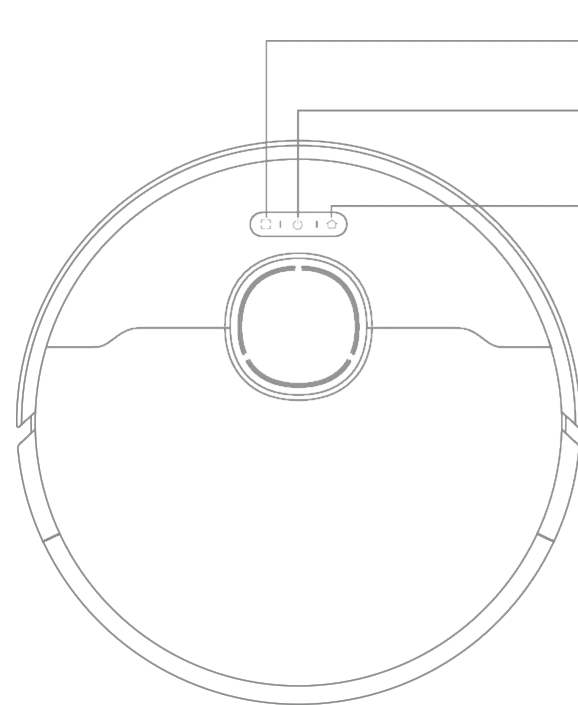

Foltos tisztítás gomb  
• Nyomja meg a foltos tisztítás indításához

Power / Clean gomb  
• Nyomja meg és tartsa lenyomva 3 másodpercig a be- vagy kikapcsoláshoz.  
• Nyomja meg a robot bekapcsolásakor a tisztítás megkezdéséhez

Dokkoló gomb  
• Nyomja meg a gombot a robot visszaküldéséhez a tölthállomásra.  
• A szülői zár kikapcsolásához tartsa lenyomva 3 másodpercig.

Állapotjelző  
• Egyszínű fehér: A takarítás vagy rendrakás befejeződött.  
• Narancssárgán villogó: Hiba

Tipp:  
• A robot bármelyik gombjának megnyomásával szünetet tarthat, amíg a robot tisztít, vagy visszatér a tölteshez.  
• A szülői zár a Dreamehome alkalmazáson keresztül aktiválható/deaktiválható.

## A készülék áttekintése

### Robot és érzékelők

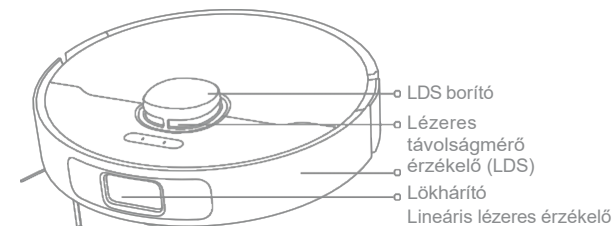

LDS borító  
Lézeres távolságmérő érzékelő (LDS)  
Lőkhárító  
Lineáris lézeres érzékelő

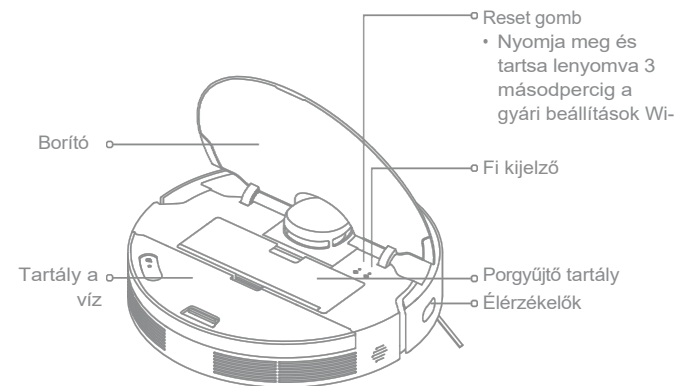

Reset gomb  
• Nyomja meg és tartsa lenyomva 3 másodpercig a gyári beállítások Wi-

Borító  
Tartály a víz  
Fi kijelző  
Porgyűjtő tartály  
Élérzékelők

### Cliff érzékelők

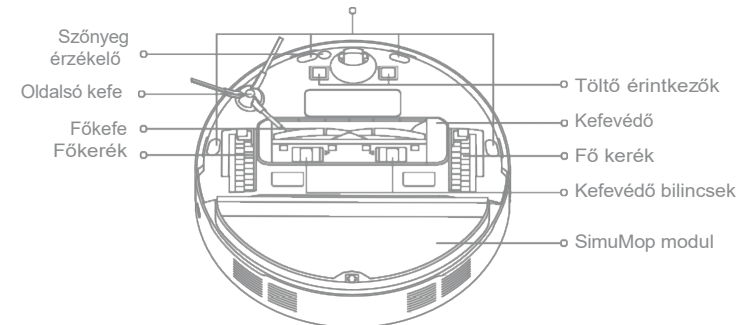

Szőnyeg érzékelő  
Oldalsó kefe  
Főkefe  
Főkerék  
Töltő érintkezők  
Kefevédő  
Fő kerék  
Kefevédő bilincsek  
SimuMop modul

### Porgyűjtő tartály



Konténer fedél  
porálló  
Fedélretesz  
portartály  
A portartály reteszelése  
Szűrő  
Szűrő klipsz

## A készülék áttekintése

### Mopping modul

Víz tartály

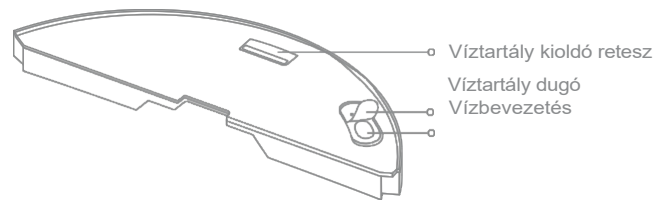

### Töltőállomás

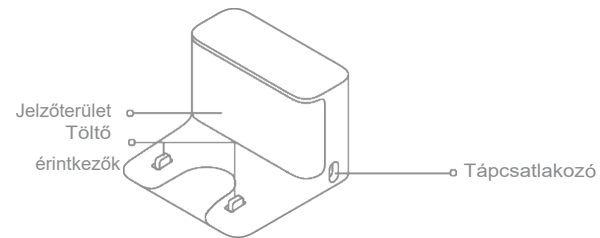

Mop pad

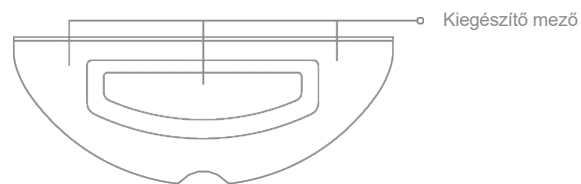

## A ház előkészítése

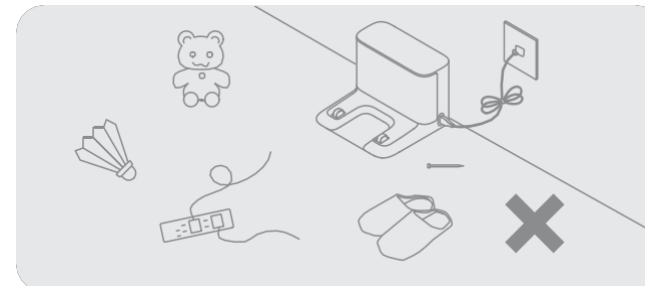

Takarítás előtt távolítsa el a padlóról az instabil, törékeny, értékes vagy veszélyes tárgyakat, és tegye rendbe a kábeleket, ruhákat, játékokat, kemény és éles tárgyakat, hogy elkerülje a robotba gabalyodást, karcolást vagy a robotnak való ütközést és a sérülést.

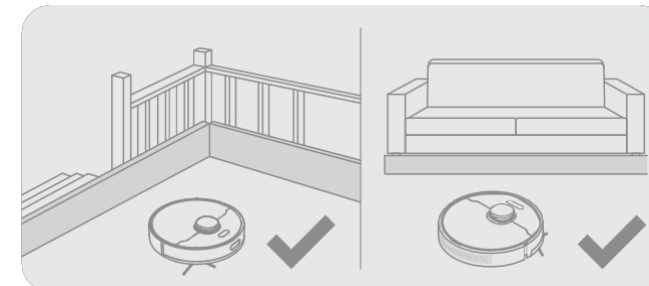

A takarítás előtt állítson fizikai akadályt a lépcső és a kanapé szélén, hogy a robot zavartalanul működjön.

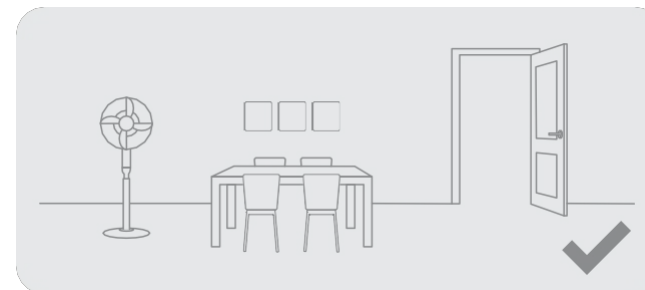

Nyissa ki a takarítószoba ajtaját, és helyezze a bútorokat a megfelelő helyre, hogy több hely maradjon.

Tipp:

- Amikor először indítja el a robotot, kövesse a robotot, ahogy tisztogat, hogy időben eltávolítsa az esetleges akadályokat.
- Ne porszívózzon kemény tárgyakat, például kőeket, acélgolyókat és játékkatrészeket, vagy kemény tárgyakat, például törmeléket, törött üveget, szögeket, mert megkarcolhatja a padlót.

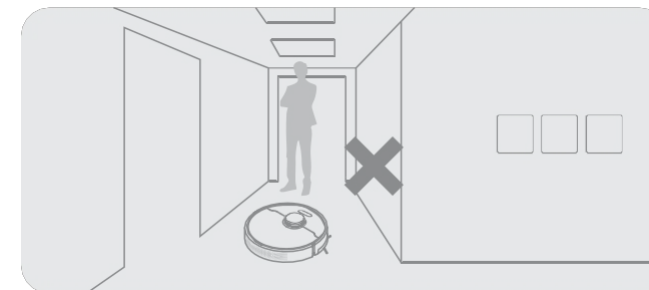

A robot védelme érdekében ne álljon előtte, illetve ne helyezze a robotot küszöb, folyosó vagy szűk helyek elé, ha nem ismeri fel a tisztítást igénylő területeket.

## Használat előtt

### 1. Állítsa fel a töltőállomást, és csatlakoztassa egy konnektorba.

Helyezze a töltőállomást egy vízszintes felületre, a falhoz. Helyezze be a töltőkábelt a töltőállomásba, és csatlakoztassa azt egy konnektorba.

📶 Állítsa fel a töltőállomást egy maximálisan nyitott, jó Wi-Fi jelet biztosító helyen.

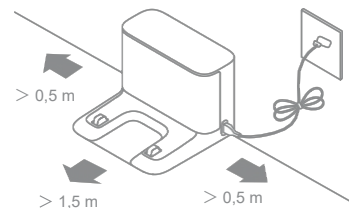

Tipp:

- Távolítson el minden olyan tárgyat, amely 1,5 m-re van az alaptól és 0,5 m-re a töltőállomás mindkét oldalától.
- Ne helyezze a töltőállomást közvetlen napfénybe vagy olyan helyre, ahol más tárgyak blokkolhatják a jelet, mivel ez megnehezítheti a robot visszatérését a töltőállomásra.

### 2. A biztonsági funkciók eltávolítása

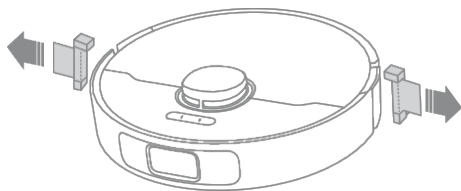

### 3. Szerelje fel az oldalsó kefét

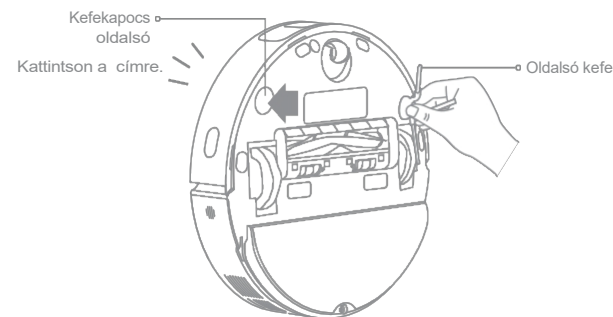

Tipp: Szerelje be az oldalsó kefét, amíg be nem kattan a helyére.

### 4. A robot betöltése

A robot elhelyezése igazítsa a robot alján lévő töltőérintkezőket a töltőállomás töltőérintkezőivel, a robot automatikusan bekapcsol és a töltés megkezdődik.

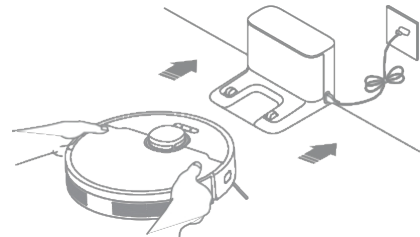

Tipp: Ajánlott a robotot teljesen feltölteni, mielőtt először használná.

## Kapcsolódás a Dreamehome-hoz

### 1. A Dreamehome alkalmazás letöltése

A letöltéshez és telepítéshez szkenneld be a QR-kódot a roboton, vagy keress rá a 'Dreamehome'-ra az alkalmazásboltban.

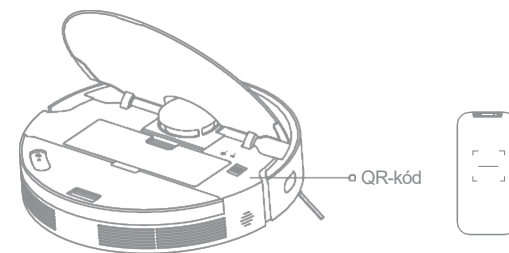

Tipp:

- Csak a 2,4 GHz-es Wi-Fi támogatott.
- Az alkalmazás szoftver frissítései miatt a tényleges műveletek eltérhetnek a jelen kézikönyvben szereplő utasításoktól. Kövesse az aktuális alkalmazásverzió alapján megadott utasításokat.

### 2. Eszköz hozzáadása

Nyissa meg a Dreamehome alkalmazást, koppintson **+** a jobb felső sarokban, és a roboton lévő azonos QR-kódot szkennelje be újra az eszköz hozzáadásához. Kövesse a megjelenő utasításokat a Wi-Fi kapcsolat befejezéséhez.

Tipp: Ha vissza szeretné állítani a Wi-Fi-t, ismételje meg a 2. lépést, majd kövesse a megjelenő utasításokat a Wi-Fi-kapcsolat befejezéséhez.

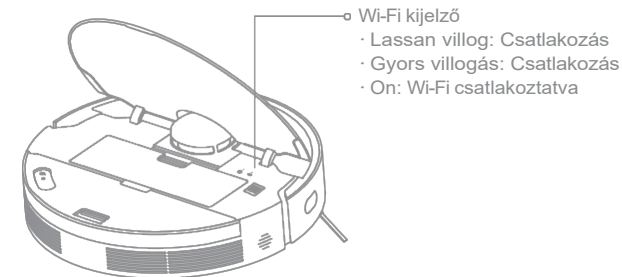

## Használati mód

### Be-/kikapcsolás

A robot bekapcsolásához tartsa   lenyomva a gombot 3 másodpercig. A bekapcsolásjelzőnek világítania kell. Helyezze a robotot a töltőállomásra, a robotnak automatikusan be kell kapcsolnia és el kell kezdenie a töltést.

A robot kikapcsolásához távolítsa el a robotot a töltőállomástól, nyomja meg a gombot  , és tartsa lenyomva 3 másodpercig.

### Gyors feltérképezés

Miután először konfigurálta a hálózatot, kövesse az alkalmazás utasításait a térkép gyors létrehozásához. A robot tisztítás nélkül elkezdi a térképezést. Amikor a robot visszatér a töltőállomásra, a térképezési folyamat befejeződik, és a térkép automatikusan elmentésre kerül.

### A tisztítás kezdete

A robot bekapcsolásakor nyomja meg röviden a   gombot a tisztítás megkezdéséhez. A robot ezután gondosan feltérképezi az útvonalát, módszeresen tisztít a szélek és a falak mentén, majd a végén S alakú mintázatban tisztítja meg az egyes helyiségeket az alapos munka érdekében. Tipp: Javasoljuk, hogy a robot a töltőállomásról induljon el, mielőtt tisztítás. Ne mozgassa a töltőállomást a robot t i s z t í t á s a közben. Ez biztosítja a robot zökkenőmentes visszatérését a töltőállomásra.

### Szünet/alvás

Ha a robot fut, bármelyik gomb megnyomásával szüneteltetheti. Ha a robot 10 percnél hosszabb ideig nem működik, automatikusan alvó üzemmódba lép. A robot összes kijelzője k i k a p c s o l . A robot felébresztéséhez nyomja meg bármelyik gombot a roboton, vagy használja az alkalmazást. Megjegyzés: Ha a robotot szünetelteti és a töltőállomásra helyezi, az aktuális tisztítási feladat befejeződik.

### Automatikusan folytatódó tisztítás

Ha az akkumulátor már majdnem lemerült, a robot automatikusan visszatér a töltőállomásra újratöltés céljából. Miután megfelelő szintre feltöltődött, a robot folytatja a befejezetlen takarítási feladatokat. Tipp: A funkció használatához nyissa meg az alkalmazásban.

### Ne zavarjon (DND) üzemmód

Ha a robot Ne zavarjon (DND) üzemmódba van állítva, a robot nem folytatja a takarítást, és a bekapcsolási jelzőfény kialszik. A DND üzemmód alapértelmezés szerint gyárilag ki van kapcsolva. Az alkalmazás segítségével a DND üzemmód aktiválása vagy időtartamának módosítása. Az alapértelmezett DND-időszak 22:00-8:00 óra. Tipp: 

- A tervezett takarítási feladatokat a DND-időszakban a szokásos módon végzik el.
- A robot folytatja a tisztítást, ha a DND-időszak lejárt.

## Használat módja

### Foltos tisztítás

 Ha a robot készenléti üzemmódban van, nyomja meg röviden a gombot a folteltávolítási üzemmód aktiválásához. Ebben az üzemmódban a robot egy 1,5 x 1,5 méter körüli négyzet alakú területet tisztít meg, és a folt eltávolításának befejeztével visszatér a kiindulási pontra.

### A robot újraindítása

Ha a robot nem reagál vagy nem tud kikapcsolni, nyomja meg és tartsa lenyomva a   gombot 10 másodpercig, hogy a robot kikapcsoljon. Ezután nyomja meg a gombot  , és tartsa lenyomva 3 másodpercig a robot bekapcsolásához.

### A mop funkció használata

A legjobb eredmény érdekében ajánlott, hogy az első felmosás előtt legalább háromszor porszívózzon fel minden padlót.

1. Az ábrának megfelelően vegye ki a felmosóbetétet, nedvesítse meg, és csavarja ki a felesleges vizet. Ezután szerelje vissza, és rögzítse a helyére a tartóban.

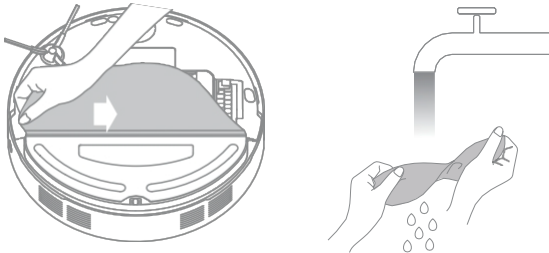

## Használat módja

2. Nyissa ki a robot fedelét, és vegye ki a víztartályt. Töltse meg a tartályt tiszta vízzel, és tegye vissza.

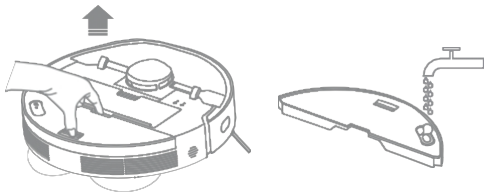

Tipp:

- Ne használjon mosószert vagy fertőtlenítőszert.
- Ne töltsen fel a tartályt forró vízzel, mert ez a tartály elvetemedését okozhatja.

3. Nyomja meg  vagy használja a Dreamehome alkalmazást a tisztítás megkezdéséhez.

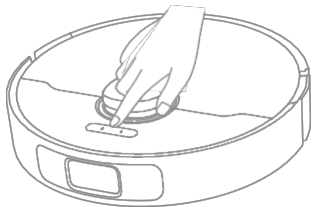

Tipp:

- A felmosó funkciót nem ajánlott szőnyegeken használni.
- Az alkalmazás segítségével szükség szerint beállíthatja a vízáramlást.

4. Amikor a robot befejezte a tisztítási feladatot, és visszatért a töltőállomásra, vegye ki a felmosóbetétet, és időben mossa ki. A víztartály eltávolításához nyomja meg a kioldó reteszt, és vegye ki.

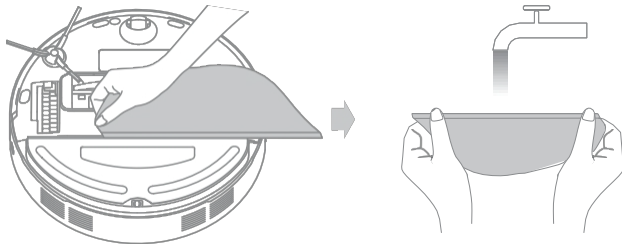

Tipp: Amikor a robot töltődik vagy nincs használatban, ajánlott eltávolítani a víztartályt és a felmosóbetétet. Öntse ki a tartályban maradt vizet, és tisztítsa meg a padot a penészedés vagy a kellemetlen szagok elkerülése érdekében.

## Rutinszerű karbantartás

### Alkatrészek

A robot jó állapotban tartása érdekében célszerű ellenőrizni a tartozékok használatát az alkalmazásban, illetve a következő táblázatban a tervezett karbantartás szempontjából.

Rész	Karbantartási gyakoriság	Cserélési időszak
Mop pad	Minden használat után	1-3 havonta
Fő kefe	2 hetente egyszer	6-12 havonta
Oldalsó kefe		3-6 havonta
Porgyűjtő tartály szűrő		3-6 havonta
A töltőállomás jelzőmezője	Havonta egyszer	/
Töltőállomás töltési érintkezők		
Lézeres távolságmérő érzékelő (LDS)		

Rész	Karbantartási gyakoriság	Cserélési időszak
Robot töltő érintkezők	Havonta egyszer	/
Lineáris lézeres érzékelő		
Élérzékelők		
Lökhárító		
Többirányú kerék		
Szőnyeg érzékelő		
Cliff érzékelők		
A robot alja	Szükség szerint tisztítsa meg	
Porgyűjtő tartály		
Víztartály		

Megjegyzés: A csere gyakorisága a robot használatától függ. Ha különleges körülmények miatt kivételes eset áll fenn, az alkatrészeket ki kell cserélni.

## Rutinszerű karbantartás

### Mopping modul

1. Nyissa ki a robot fedelét, és nyomja meg a reteszt a víztartály eltávolításához. Öntse ki a vizet a tartályból. A tartályt csak vízzel tisztítsa meg, és használat előtt hagyja megszáradni.

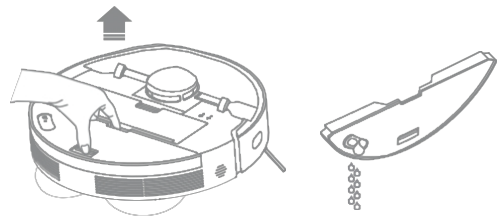

Tipp: Ne tegye ki a víztartályt közvetlen napfénynek.

2. Vegye ki a felmosóbetétet a tartóból. Csak vízzel mossa ki, és hagyja megszáradni a levegőn, mielőtt újra használná.

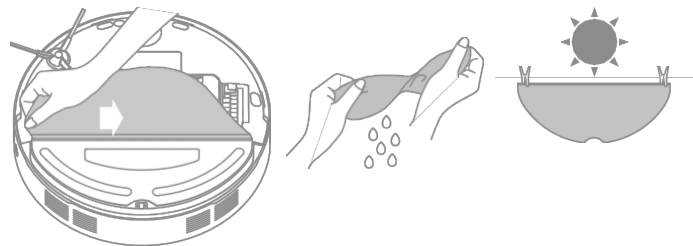

3. Ha gyenge vízáramlás jelentkezik, vagy a vízmennyiség nem megfelelően oszlik el, tisztítsa meg a víztartályon lévő légnylást.

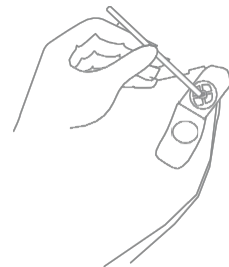

### Fő kefe

1. Nyomja befelé a kefevédő reteszeit a védőburkolat eltávolításához, vegye ki a keféket a robotból.

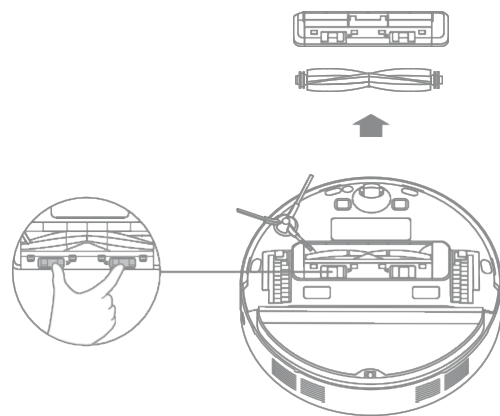

## Rutinszerű karbantartás

2. Húzza ki a kefe mindkét végén lévő kefefedeleket az ábrán látható módon. Használja a megfelelő tisztítószerszámot a kefébe gabalyodott szőrszálak eltávolításához. Illessze vissza a kefetakarókat a kefe mindkét végén, majd magát a keféket. Nyomja lefelé a kefevédőt a kefe rögzítéséhez.

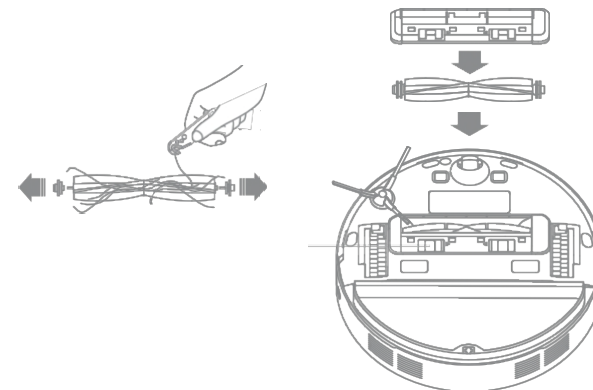

### Oldalsó kefe

Vegye ki és tisztítsa meg az oldalsó keféket.



### Többirányú kerék

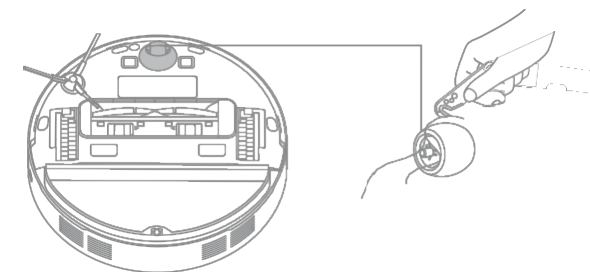

Tipp:

- Egy kis csavarhúzó típusú szerszámmal válassza le a tengelyt a többkerekű gumiabroncsáról. Ne alkalmazzon túlzott erőt.
- Öblítse le a többkerekűt folyó víz alatt, és tegye vissza, miután teljesen megszáradt.

## Rutinszerű karbantartás

### Porgyűjtő tartály

1. Nyissa ki a robot fedelét, és nyomja meg a reteszt a portartály eltávolításához.

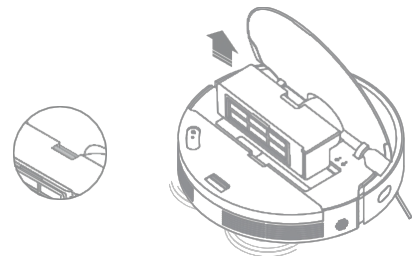

2. Nyissa ki a portartály fedelét, és ürítse ki az ábrán látható módon.

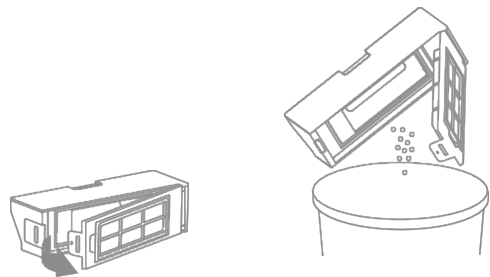

### Szűrő

1. Vegye ki a szűrőt, és óvatosan rázza ki a kosarát.

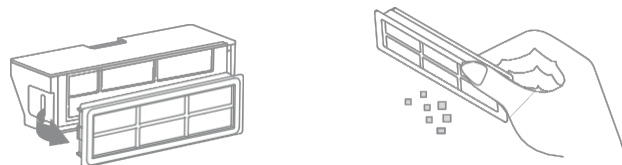

Megjegyzés: A sérülések elkerülése érdekében ne próbálja meg kefével, ujjal vagy éles tárgyakkal tisztítani a szűrőt.

2. A portartályt és a szűrőt öblítse ki vízzel, és teljesen szárítsa meg őket, mielőtt visszaserelné.

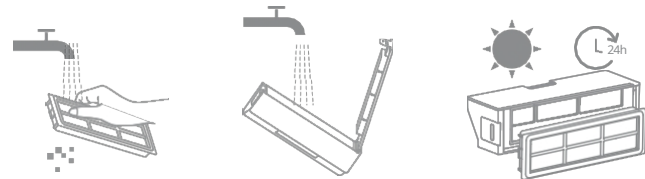

Tipp:

- A portartályt és a szűrőt csak tiszta vízzel öblítse ki. Ne használjon mosószert.
- Ne használja a portartályt és a szűrőt, amíg azok teljesen szárazak.

## Rutinszerű karbantartás

### Robot érzékelők

Törölje át a robot érzékelőit puha és száraz ruhával, ahogy az alábbi képen látható.

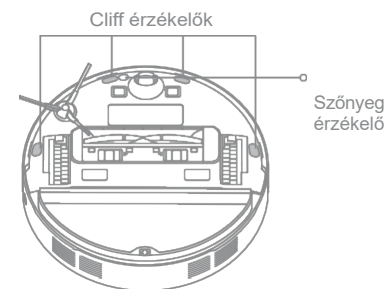
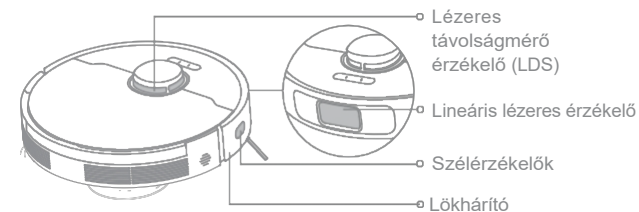

Tipp: A nedves kendő károsíthatja a robot és a töltőállomás érzékeny alkatrészeit. A tisztításhoz használjon száraz ruhát.

### Töltő érintkezők és jelzőmező

Tisztítsa meg a töltőérintkezőket és a bázisállomás jelzőmezőjét puha, száraz ruhával.

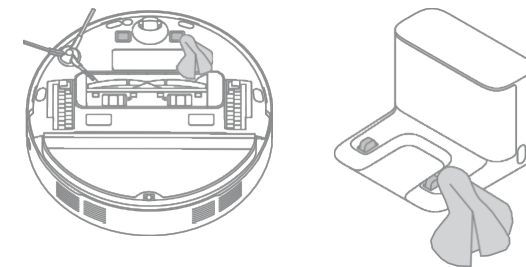

### Akkumulátor

A robot nagy teljesítményű lítium-ion akkumulátorcsomagot tartalmaz. A napi használat során tartsa az akkumulátorcsomagot jól feltöltve, hogy teljesítménye optimális szinten maradjon. Ha a robotot hosszabb ideig nem használja, kapcsolja ki és hajtsa össze. A túlterhelésből eredő károk elkerülése érdekében a robotot legalább háromhavonta újra kell tölteni.

## Hibadiagnosztika

Probléma	Megoldás
A robot nem kapcsol be.	Az akkumulátor lemerült. Töltse fel a robotot a töltőállomáson, és próbálja meg újra. Az akkumulátor hőmérséklete túl alacsony vagy túl magas. A készüléket 0 °C (32 °F) és 40 °C (104 °F) közötti hőmérsékleten ajánlott üzemeltetni.
A robot nem töltődik.	A töltőállomás nem kap áramot. Győződjön meg róla, hogy a tápkábel mindkét vége megfelelően csatlakoztatva van. Rossz kapcsolat. Tisztítsa meg a töltőállomás és a robot töltőérintkezőit.
A robot nem tér vissza a betöltőállomásra.	A töltőállomás körül túl sok az akadály. Helyezze a töltőállomást egy nyitottabb területre. Kérjük, tisztítsa meg a töltőállomás jelzőterületét.
A robot meghibásodott.	Kapcsolja ki, majd újra be a robotot.
A robot furcsa hangokat ad ki.	Idegen tárgy akadhat a főkefébe, az oldalkefébe vagy az egyik fő kerékbe. Állítsa le a robotot, és távolítsa el a törmeléket.
A robot már nem tisztít hatékonyan, és nem hagy hátra port.	A hulladékgyűjtő tartály megtelt. Ki kell tisztítani. A szűrő eltömődött. Tisztítsa meg. Egy idegen tárgy belegabalyodott a főkefébe. Meg kell tisztítani.
A robot nem tud csatlakozni a Wi-Fi hálózathoz.	Valami baj van a Wi-Fi-kapcsolattal. Állítsa vissza a Wi-Fi-t, és töltse le a Dreamehome alkalmazás legújabb verzióját, majd próbálja meg újracsatlakoztatni. A helyszín engedélyezése nem nyitott. Győződjön meg róla, hogy a Dreamehome-ban a helymeghatározási engedély aktiválva van. A Wi-Fi jel gyenge. Győződjön meg róla, hogy a robot jó Wi-Fi lefedettségű területen van. Az 5 GHz-es Wi-Fi nem támogatott. Győződjön meg róla, hogy a robot 2,4 GHz-es Wi-Fi-hez csatlakozik. A Wi-Fi felhasználónév vagy jelszó helytelen. Adja meg a helyes felhasználónevet és jelszót.
A robot nem végzi el a tervezett tisztítást.	A robot akkumulátorának alacsony töltöttsége. Az ütemezett tisztítás nem indul el, ha a robotban nem maradt legalább 15% akkumulátor.

## Hibadiagnózis

Probléma	Megoldás
Fogyaszt-e energiát a robot töltőállomáson hagyása, ha már teljesen feltöltötték?	Ha a robotot a töltőállomáson hagyja, miután teljesen feltöltődött, nagyon kevés áramot fogyaszt, és megkönnyíti a karbantartást.
A tartályból nem vagy csak kis mennyiségű víz folyik ki.	Ellenőrizze, hogy van-e víz a tartályban. Tisztítsa meg a felmosóbetétet, ha az koszossá válik. Győződjön meg arról, hogy a felmosóbetétet a használati utasításnak megfelelően helyesen helyezte fel. Tisztítsa meg a víztartály dugóján lévő szellőzőnyílást.
A robot a feltöltés után nem folytatja a tisztítást.	Győződjön meg róla, hogy a robot nincs "Ne zavarjon" (DND) üzemmódba állítva, ami megakadályozza a tisztítás folytatását. A robot nem folytatja a tisztítást, miután kézzel feltöltötte vagy t ö l t ő á l l o m á s r a helyezte.
A robot mozgatás után nem tér vissza a töltőállomásra.	A robot mozgatása megváltoztathatja a helyzetét, vagy módosíthatja a környezet térképét. Ha a robot túl messze van a töltőállomástól, előfordulhat, hogy nem tud magától visszatérni, ebben az esetben kézzel kell elhelyezni a töltőállomáson.
A felmosószivacs fogantyúja rendellenesen megemelkedett.	Ellenőrizze, hogy nem akadtak-e idegen tárgyak a felmosólap-tartóba, és próbálja meg újraindítani a robotot. Ha a probléma továbbra is fennáll, forduljon az értékesítés utáni szervizhez.

További segítségért forduljon hozzánk a <https://global.dreameotech.com> címen.

## Műszaki adatok

### RobotAddstation

Modell	RLS42SA
Töltési idő	Körülbelül 6 óra
Névleges feszültség	14,4 V <span>⎓</span>
Névleges teljesítmény	75 W
Működési frekvencia	2400-2483,5 MHz
Maximális kimeneti teljesítmény	< 20 dBm

Normál üzemi körülmények között ezt a berendezést legalább 20 cm távolságra kell tartani az antenna és a felhasználó teste között.

Modell	RCS0
Névleges bemenet	100-240 V~50/60 Hz 0,5 A
Névleges teljesítmény	19.8 <span>⎓</span> V1 A

## Az akkumulátor leszerelése és eltávolítása

A beépített lítium-ion akkumulátor környezetre veszélyes anyagokat tartalmaz. Az ártalmatlanítás előtt gondoskodjon arról, hogy az akkumulátort szakszemélyzet távolítsa el, és megfelelő újrahasznosító létesítményben selejtezze.

– az akkumulátort selejtezés előtt ki kell venni a készülékből;

– az akkumulátor eltávolításakor a készüléket le kell választani a hálózatról;

– ártalmatlanítsa az akkumulátort biztonságosan.

### VIGYÁZAT:

Az akkumulátor eltávolítása előtt válassza le a tápegységet, és a lehető legnagyobb

mértékben ürítse ki az akkumulátort. A nem használt akkumulátorokat megfelelő

újrahasznosító létesítményben ártalmatlanítsa. A robbanásveszély elkerülése érdekében

ne tegye ki magas hőmérsékletű környezetnek.

Visszaélések esetén folyadék szivároghat ki az akkumulátorból. Érintkezés esetén bőségesen öblítse le vízzel, hívjon orvosi segítséget.

### Eltávolítási utasítások:

1. Fordítsa meg a robotot, távolítsa el a robot hátulján lévő csavarokat egy megfelelő szerszámmal, és vegye le a fedelet.

2. Az akkumulátor és az áramköri lap közötti csatlakozókat húzza ki az előbbi eltávolításához.

## Környezetvédelem



Az európai unióis irányelvvel összhangban címkézett elektronikai hulladékot nem szabad más települési hulladékkal együtt elhelyezni.

Külön gyűjtés és újrafeldolgozás szükséges a kijelölt pontokon. A megfelelő ártalmatlanítással megelőzheti a környezetre és az emberi egészségre gyakorolt esetleges negatív következményeket. A használt berendezések gyűjtési rendszere megfelel a hulladékártalmatlanításra vonatkozó helyi környezetvédelmi előírásoknak. Erről a témáról részletes tájékoztatást kaphat az Ön önkormányzatánál, a tisztítóüzemben vagy abban az üzletben, ahol a terméket vásárolta.



A termék megfelel az Európai Unió (EU) úgynevezett új megközelítésű irányelveinek követelményeinek, amelyek a használat biztonságával, az egészségvédelemmel és a környezetvédelemmel kapcsolatos kérdésekkel foglalkoznak, meghatározva a felderítendő és megszüntetendő veszélyeket.

Ez a dokumentum a gyártó által készített eredeti használati útmutató fordítása.

A terméket a felhasználónak rendszeresen karbantartania (tisztítania) kell, vagy a felhasználó költségén és saját költségén szakszervizben. Amennyiben a használati utasításban nincs a szükséges ciklikus karbantartási vagy szervizelési műveletekre vonatkozó információ, a termék fizikai állapotának a fizikailag új terméktől való eltérését rendszeresen, legalább hetente egyszer értékelni kell. Ha bármilyen eltérést észlelnek vagy találnak, sürgősen meg kell tenni a karbantartási (tisztítási) vagy szervizintézkedéseket. A megfelelő karbantartás (tisztítás) és az eltérő állapot észlelésekor történő reagálás elmulasztása a termék maradandó károsodását eredményezheti. A garanciavállaló nem felel a gondatlanságból eredő károkért.

## LI-ION újratölthető akkumulátor

A készülék LI ION (lítium-ion) akkumulátorral van felszerelve, amely fizikai és kémiai szerkezete miatt idővel és a használat során öregszik. A gyártó a készülék maximális működési idejét laboratóriumi körülmények között adja meg, ahol a készülék számára optimális működési feltételek vannak jelen, és maga az akkumulátor új és teljesen feltöltött. A valóságban az üzemidő eltérhet az ajánlatban megadottaktól, és ez nem a készülék hibája, hanem a termék jellemzője. Az akkumulátor maximális élettartamának fenntartása érdekében nem ajánlott az akkumulátort 3,18 V-nál vagy a teljes kapacitás 15%-ánál kisebb feszültségre lemeríteni. Alacsonyabb értékek, mint például 2,5V a cellához, az véglegesen károsítja azt, és erre a garancia nem terjed ki. Ha egy hónapnál hosszabb ideig nem használja az akkumulátort vagy az egész készüléket, tölts fel az akkumulátort 50%-ra, és kéthavonta rendszeresen ellenőrizze a töltöttségi szintjét. Az akkumulátort és a készüléket száraz, naptól és negatív hőmérséklettől védett helyen tárolja.

### LIPO akkumulátor

A készülék LI PO (lítium-polimer) akkumulátorral van felszerelve, amely fizikai és kémiai szerkezete miatt idővel és a használat során öregszik. A gyártó a készülék maximális működési idejét laboratóriumi körülmények között adja meg, ahol a készülék számára optimális működési feltételek vannak jelen, és maga az akkumulátor új és teljesen feltöltött. A valóságban az üzemidő eltérhet az ajánlatban megadottaktól, és ez nem a készülék hibája, hanem a termék jellemzője. Az akkumulátor maximális élettartamának fenntartása érdekében nem ajánlott az akkumulátort 3,5V-nál vagy a teljes kapacitás 5%-ánál kisebb feszültségre lemeríteni. Az alacsonyabb értékek, például 3,2V egy cellánál tartósan károsítja azt, és erre a garancia nem terjed ki. Ha egy hónapnál hosszabb ideig nem használja az akkumulátort vagy az egész készüléket, tölts fel az akkumulátort 50%-ra, és kéthavonta rendszeresen ellenőrizze a töltöttségi szintjét. Az akkumulátort és a készüléket száraz, naptól és negatív hőmérséklettől védett helyen tárolja.

az akkumulátort vagy az egész készüléket egy hónapnál hosszabb ideig, tölts fel az akkumulátort 50%-ra, és kéthavonta rendszeresen ellenőrizze a töltöttségi szintjét. Az akkumulátort és a készüléket száraz, naptól és negatív hőmérséklettől védett helyen tárolja.

<b>Jótállási jegy</b>
<p>Importőr neve és címe: INNPRO Robert Błędowski, ul. Rudzka 65c, 44-200 Rybnik, Lengyelország</p>
<p>Terméket értékesítő eladó (forgalmazó, a jogszabályi jótállás kötelezettje) neve és címe:</p>
<p> </p>
<p>Vásárlás napja (szerződéskötés) és fogyasztó részére történő átadás:</p>
<p>Számlaszám/Csomagszám:</p>
<p>A termék adatai:</p>
<p>Típusa:</p>
<p>Megnevezése:</p>
<p>Azonosító száma:</p>
<p>Garancia hossza:</p>

#### TISZTELT VÁSÁRLÓ

Köszönjük, hogy az INNPRO által forgalmazott terméket választotta. Reméljük, hogy jó hasznát fogja venni termékünknek a későbbiekben. Nem valószínű, hogy a termék használata során javításra fog szorulni, de amennyiben mégis, abban az esetben közvetlenül az eladóhoz (forgalmazó) fordulhat segítségért. A kényelmetlenségek elkerülése érdekében kérjük, hogy figyelmesen olvassa el a kezelési útmutatót, mielőtt a forgalmazóhoz fordul.

#### JÓTÁLLÁSI FELTÉTELEK

A Termékek vonatkozásában a termék tulajdonosa az itt rögzített jótállási feltételek szerint érvényesíthet jótállási igényt, feltéve, hogy fogyasztónak minősül („a szakmája, önálló foglalkozása vagy üzleti tevékenysége körén kívül eljáró természetes személy”). A jótállási igény az eredeti Jótállási Jegy bemutatásával - a jótállási idő alatt bármikor - érvényesíthető az eladóval (forgalmazó) szemben.

#### KIZÁRÓ OKOK ÉS KORLÁTOZÁSOK

Az importőr nem vállal jótállást a termék vagy bármely tartozék részét képező szoftver minőségére, teljesítményére, pontosságára, megbízhatóságára illetve alkalmasságára vonatkozóan. Az eladó (forgalmazó) mentesül a jótállási kötelezettség alól, ha az eladó (forgalmazó) vagy a jótállási javítások elvégzésével megbízott szerviz bizonyítja, hogy a hiba oka a teljesítés után keletkezett.



**A jótállás nem terjed ki az alábbi esetekre:**

- a) Fizikai sérülés, tűzkár vagy vízkár, amelyek nem gyártási hibából fakadnak, ide értve többek között a felhasználói hibákat;
- b) Nem rendeltetésszerű használatból adódó sérülés, engedély nélküli szétszerelésből, a termék megbontásából fakadóan, melyek nem állnak összhangban a felhasználói útmutatóban foglaltakkal;
- c) Vízkár, mely nem megfelelő előkészítés, használat, vagy a felhasználói útmutatóval nem összhangban lévő használatból fakad;
- d) Engedély nélküli átalakítás az áramkörben, nem megfelelő akkumulátorhasználatból fakadó sérülések;
- e) Sérülés, ami rossz időjárási körülmények között történő használatból fakad (pl.: vihar, homokvihar, eső, stb.);
- f) Sérülés, ami nagy elektromágneses mezőben történő üzemeltetésből fakad;
- g) Sérülés, ami egyéb magas interferenciájú környezetben történő üzemeltetésből fakad;
- h) Sérülés, ami alacsony akkumulátorfeszültségből vagy hibás akkumulátor használatából fakad;
- i) Olyan termékek esetén, amelyek azonosítója hamisított vagy megsemmisült;

- j) Termékek, amik nem rendelkeznek eladást igazoló dokumentumokkal, vagy az eladást igazoló dokumentum beazonosíthatóan nem ahhoz a termékhez tartozik, vagy az eladást igazoló dokumentum hamisított;
- k) helytelen tárolásból, szállításból, leejtésből eredő sérülés esetén;
- l) Rongálás esetén;
- m) Vásárlás után keletkezett okból adódó meghibásodás eserén;
- n) A gyártó által előírt rendszeres ellenőrzés, karbantartás elmulasztása;
- o) Bármely a hibát vagy annak okát előidéző beavatkozás vagy javítás, amelyet nem a jelen jótállási jegyen feltüntetett hivatalos szerviz végez.

#### JOGSZABÁLYI JÓTÁLLÁS

A fogyasztói szerződés keretében Magyarországon vásárolt, forgalmazó által forgalomba hozott termékekre a 151/2003. (IX. 22.) Kormányrendelet alapján kötelező jogszabályi jótállás vonatkozik, amelynek időtartama a termék átadásának, vagy az eladó vagy az eladó közreműködője általi üzembe helyezés időpontjától számított

- 10 000 forintot elérő, de 250 000 forintot meg nem haladó eladási ár esetén két (2) év,**
- 250 000 forint eladási ár felett három (3) év.**

E határidők elmulasztása jogvesztéssel jár.

A jogszabályi jótállás a terméket Önnek közvetlenül értékesítő eladót (forgalmazót) terheli. A151/2003. (IX. 22.) Kormányrendelet 4. § (2) bekezdése alapján, a jótállási jegy szabálytalan kiállítása vagy a jótállási jegy fogyasztó rendelkezésére bocsátásának elmaradása a jótállás érvényességét nem érinti. A szabálytalanul kiállított jótállási jegy alapján érvényesített igények teljesítése az eladót (forgalmazót) terheli. A Jogszabályi jótállásból eredő jogok érvényesítésének nem feltétele a termék felbontott csomagolásának fogyasztó általi visszaszolgáltatása. Jelen Jótállási jegyben foglaltak a fogyasztónak a törvényből eredő jogait nem érintik.

**A jótállás nem terjed ki az alábbi esetekre:**

- a) Fizikai sérülés, tűzkár vagy vízkár, amelyek nem gyártási hibából fakadnak, ide értve többek között a felhasználói hibákat;
- b) Nem rendeltetésszerű használatból adódó sérülés, engedély nélküli szétszerelésből, a termék megbontásából fakadóan, melyek nem állnak összhangban a felhasználói útmutatóban foglaltakkal;
- c) Vízkár, mely nem megfelelő előkészítés, használat, vagy a felhasználói útmutatóval nem összhangban lévő használatból fakad;
- d) Engedély nélküli átalakítás az áramkörben, nem megfelelő akkumulátorhasználatból fakadó sérülések;
- e) Sérülés, ami rossz időjárási körülmények között történő használatból fakad (pl.: vihar, homokvihar, eső, stb.);
- f) Sérülés, ami nagy elektromágneses mezőben történő üzemeltetésből fakad;
- g) Sérülés, ami egyéb magas interferenciájú környezetben történő üzemeltetésből fakad;
- h) Sérülés, ami alacsony akkumulátorfeszültségből vagy hibás akkumulátor használatából fakad;
- i) Olyan termékek esetén, amelyek azonosítója hamisított vagy megsemmisült;

- j) Termékek, amik nem rendelkeznek eladást igazoló dokumentumokkal, vagy az eladást igazoló dokumentum beazonosíthatóan nem ahhoz a termékhez tartozik, vagy az eladást igazoló dokumentum hamisított;
- k) helytelen tárolásból, szállításból, leejtésből eredő sérülés esetén;
- l) Rongálás esetén;
- m) Vásárlás után keletkezett okból adódó meghibásodás eserén;
- n) A gyártó által előírt rendszeres ellenőrzés, karbantartás elmulasztása;
- o) Bármely a hibát vagy annak okát előidéző beavatkozás vagy javítás, amelyet nem a jelen jótállási jegyen feltüntetett hivatalos szerviz végez.

#### JOGSZABÁLYI JÓTÁLLÁS

A fogyasztói szerződés keretében Magyarországon vásárolt, forgalmazó által forgalomba hozott termékekre a 151/2003. (IX. 22.) Kormányrendelet alapján kötelező jogszabályi jótállás vonatkozik, amelynek időtartama a termék átadásának, vagy az eladó vagy az eladó közreműködője általi üzembe helyezés időpontjától számított

- 10 000 forintot elérő, de 250 000 forintot meg nem haladó eladási ár esetén két (2) év,**
- 250 000 forint eladási ár felett három (3) év.**

E határidők elmulasztása jogvesztéssel jár.

A jogszabályi jótállás a terméket Önnek közvetlenül értékesítő eladót (forgalmazót) terheli. A151/2003. (IX. 22.) Kormányrendelet 4. § (2) bekezdése alapján, a jótállási jegy szabálytalan kiállítása vagy a jótállási jegy fogyasztó rendelkezésére bocsátásának elmaradása a jótállás érvényességét nem érinti. A szabálytalanul kiállított jótállási jegy alapján érvényesített igények teljesítése az eladót (forgalmazót) terheli. A Jogszabályi jótállásból eredő jogok érvényesítésének nem feltétele a termék felbontott csomagolásának fogyasztó általi visszaszolgáltatása. Jelen Jótállási jegyben foglaltak a fogyasztónak a törvényből eredő jogait nem érintik.

Kérjük a jótállási jegy vásárláskor történő megfelelő kitöltését körültekintően ellenőrizze, a Jótállási jegyet pedig gondosan őrizze meg. Elvesztett Jótállási jegy pótlására csak az eladás napjának hitelt érdemlő igazolása (pl. dátummal és bélyegzővel ellátott számla, eladási jegyzék bemutatása) esetén van lehetőség. A Jótállási jegyen történt bármilyen javítás, törlés, átírás, vagy valótlan adatok bejegyzése a Jótállási jegy érvénytelenségét vonja maga után.

Kérjük, hogy a termékből eltávolítható adattároló eszközök elvesztésének/meghibásodásának elkerülése végett azokat a termék javításra leadását megelőzően távolítsa el a termékből.

A jótállás nem terjed ki a hibás termék importőrhez, illetve az importőr hivatalos készülék szervizéhez, a nem importőr által megjelölt szállítmányozó által történő szállítással kapcsolatos szállítási költségekre és kockázatra.

Jelen jótállási jegyen megadott termékre a Gyártó további kiegészítő jótállást is nyújt(hat), melynek feltételei – terméktől függően - a megvásárolt termékhez csatolt Használati Útmutató és/vagy a Gyártó hivatalos honlap tartalmazza. A Fogyasztó a jogszabály alapján kötelező jótállási időn túl a termékkel kapcsolatos jótállási igényét a Gyártó által meghatározott képviseleti pontokon jelezheti.

Jogvita esetén a Fogyasztó a megyei (fővárosi) kereskedelmi és iparkamarák mellett működő békéltető testület eljárását is kezdeményezheti.

**JÓTÁLLÁS KERETÉBEN VÉGZETT JAVÍTÁSOK/CSERÉK:**

Bejelentés dátuma:	Visszaadás dátuma:
Hibajelenség:	Jótállás új határideje:
Új azonosító szám:	Munkalapszám:
(Ph)	Elvégzett javítás/csere:
Bejelentés dátuma:	Visszaadás dátuma:
Hibajelenség:	Jótállás új határideje:
Új azonosító szám:	Munkalapszám:
(Ph)	Elvégzett javítás/csere:
Bejelentés dátuma:	Visszaadás dátuma:
Hibajelenség:	Jótállás új határideje:
Új azonosító szám:	Munkalapszám:
(Ph)	Elvégzett javítás/csere:

<p>-----</p> <p>Az eladó (jogszabályi jótállás kötelezettje) bélyegzőlenyomata és a Jótállási Jegy kiállítás során eljáró személy aláírása</p>	<p>-----</p> <p>Vásárló aláírása</p>
--	--------------------------------------

**Figyelmeztetések és biztonsági információk**

Minden információ a készülék használatáról a használati útmutatóban található. Mielőtt elkezdené használni, ismerkedjen meg a tartalmával és kövesse az abban található utasításokat.

Használat előtti információk:

**Használati figyelmeztetések**

- Gyermekbiztonság**:
  - A porszívók nem gyermekek számára készültek. Tartsa a készüléket elérhetetlen helyen a legkisebbek számára, hogy elkerülje a véletlen bekapcsolást vagy a mozgó alkatrészekkel való érintkezést.
  - A takarító robotok automatikus üzemmódban működtethetők – győződj meg róla, hogy a közelben nincsenek gyermekek vagy állatok, hogy elkerüld az ütközések kockázatát.
- Elektromos biztonság**:
  - Mielőtt csatlakoztatnád a készüléket az áramforráshoz, győződj meg róla, hogy a tápkábel nem sérült és nem gubancolódott.
  - Ne használj vezetékes porszívókat nedves felületeken, hacsak nem kifejezetten erre a célra készültek (pl. vízporszívók).
  - Vezeték nélküli porszívók esetén kizárólag az eredeti töltőket és akkumulátorokat használd.
- Sérülés és károsodás kockázata**:
  - Ne helyezze a kezét, ruházatát vagy más tárgyakat a szívónyílásokba vagy a készülék mozgó részeibe.
  - Kerülje az éles tárgyak (pl. üveg, szög) beszívását, amelyek károsíthatják a készülék mechanizmusát.
- Túlmelegedés eleni védelem**:
  - Rendszeresen ürítse ki a porgyűjtő tartályokat, vagy cserélje ki a hagyományos porszívók zsákjait a megfelelő légáramlás biztosítása érdekében.
  - Győződjön meg arról, hogy a szűrők (HEPA, szén stb.) tiszták és megfelelően vannak felszerelve a motor túlterhelésének elkerülése érdekében.
- A takarító robotok használatának biztonsága**:
  - A takarító robot működtetése előtt távolítsa el az összes akadályt a padlóról, például kábeleket, kis játékokat vagy egyéb tárgyakat, amelyek zavarhatják a működését.
  - Ne mozgassa a takarító robotot működés közben, hogy elkerülje a programozott ciklus megszakítását.
- Pótlólagos alkatrészek és kiegészítők**:
  - Csak az eredeti pótalkatrészeket használja, mint például kefék, szűrők vagy akkumulátorok, amelyeket a gyártó ajánlott. Nem megfelelő alkatrészek csökkenthetik a készülék teljesítményét, vagy károsíthatják azt.
  - Rendszeresen ellenőrizze a kefék, kerekek és szívócsövek állapotát – a sérült elemek csökkenthetik a porszívó hatékonyságát.

**Információk a helyes használatról**

- Az eszköz munkára készítése**:
  - Az első használat előtt ismerkedjen meg a használati útmutatóval. Győződjön meg arról, hogy az eszköz összes eleme megfelelően van felszerelve és készen áll a munkára.
  - Ellenőrizze, hogy a tápkábel ki van-e bontva, és a vezeték nélküli modellek esetében az akkumulátor fel van-e töltve.
- Az eszköz használata**:
  - Használjon megfelelő fejeket és üzemmódokat a felület típusa szerint (pl. szőnyeg, parketta, kárpit).
  - A többfunkciós modellekben, mint például a felmosó funkcióval rendelkező porszívók, csak az ajánlott tisztítószereket használd, hogy elkerüld a tartályok vagy felületek károsodását.
- Karbantartás és tisztítás**:
  - Rendszeresen tisztítsd meg a szűrőket, keféket és a porgyűjtő tartályokat a gyártó utasításainak megfelelően, hogy biztosítsd hosszú élettartamukat és hatékonyságukat.
  - Ha az eszköz szennyeződik, töröld le nedves ruhával. Soha ne merítsd vízbe az elektromos részeket.
- Tárolás**:
  - Tárold a porszívót száraz helyen, távol a nedvességtől és a magas hőmérséklettől. Védje meg a tápkábelt a sérülésektől, és vezeték nélküli modellek esetén kerülje el, hogy az eszközt teljesen lemerült akkumulátorral tárolja.

**További óvintézkedések**

● **Környezetvédelem**:

- A használt szűrőket, porzsákokat és akkumulátorokat a helyi hulladékkezelési előírásoknak megfelelően kell ártalmatlanítani.
- A használt porszívókat a villamos berendezések gyűjtőpontjaira kell leadni újrahasznosítás céljából.

● **Energiahatékonyság**:

- Használja az energiatakarékos üzemmódokat, ha elérhetők. az energiafogyasztás csökkentése érdekében.
- Kapcsolja ki a porszívót, amikor nem használja, hogy elkerülje a felesleges terhelést.

Gyártó:

Dreame Trading (Tianjin) Kft.

2112-1-1 szoba, Délkerület, Pénzügyi és Kereskedelmi Központ, 6975. számú

Yazhou út, Dongjiang Vámmentes Terület, Tianjin Pilot Szabadkereskedelmi

Zóna, Tianjin, Kína

EU-s hivatalos képviselő:

DREAME TECHNOLOGY Kft.

Koszykowa 61 00-667 Varsó

dreamesupport@dreame.tech

Importőr:

INNPRO Robert Błędowski Kft.

65c Rudzka utca.

44-200 Rybnik, Lengyelország

tel. +48 533 234 303

hurt@innpro.pl

www.innpro.pl