



Hűtőszekrény

Használati útmutató

RB3*T*/RL3*T*/RB3*A*/RL3*A*

SEH

Szabadon álló berendezés

SAMSUNG

Tartalom

Biztonsági tudnivalók	3
Amit a biztonsági utasításokról tudnia kell	3
Fontos biztonsági szimbólumok és figyelmeztetések:	6
Fontos biztonsági figyelmeztetések	7
A szállításra és az elhelyezésre vonatkozó veszélyjelzések	11
A telepítéssel kapcsolatos fontos figyelmeztetések	12
Az üzembe helyezéssel kapcsolatos óvintézkedések	16
A használattal kapcsolatos fontos figyelmeztetések	17
A használattal kapcsolatos óvintézkedések	22
A tisztítással kapcsolatos óvintézkedések	25
A selejtezéssel kapcsolatos fontos figyelmeztetések	27
További tippek a megfelelő használathoz	28
WEEE utasítások	30
Üzembe helyezés	31
A hűtőszekrény áttekintése	31
Üzembe helyezés lépésről lépésre	32
Műveletek	38
Kezelőpanel	38
Speciális funkciók	41
Karbantartás	45
Az ajtófogantyú megfordítása (rúdfogantyúval szerelt modellek esetében)	45
Az ajtó megfordítása (csak adott modelleknél)	46
Kezelés és ápolás	60
Tisztítás	62
Csere	63
Páros üzembe helyezés (csak adott típusoknál)	64
Hibaelhárítás	71
Általános	71
Rendellenes működésre utaló hangokat hall a hűtőből?	73
Függelék	75
Biztonsági előírások	75
Üzembe helyezési előírások	75
Hőmérsékleti előírások	76
A típusal és a pótalkatrészek rendelésével kapcsolatos információk	79

Biztonsági tudnivalók

Új Samsung hűtőszekrénye használatba vétele előtt kérjük, figyelmesen olvassa el ezt az útmutatót, hogy megtudhassa, miként használhatja biztonságosan és hatékonyan új berendezése szolgáltatásait és funkcióit.

Amit a biztonsági utasításokról tudnia kell

- A jelen használati útmutatóban szereplő figyelmeztetések és fontos biztonsági utasítások nem terjednek ki minden, potenciálisan előforduló körülményre és helyzetre. Az Ön felelőssége, hogy a berendezés üzembe helyezésekor, karbantartásakor és üzemeltetésekor a józan észnek megfelelően, elővigyázatossággal és gondossággal járjon el.
- Mivel a jelen használati útmutató több modellre vonatkozik, az Ön hűtőszekrényének jellemzői némileg eltérhetnek az útmutatóban leírtaktól, és előfordulhat, hogy nem minden itt ismertetett figyelmeztető jelzés vonatkozik rá. Amennyiben kérdése lenne vagy problémába ütközne, lépjen kapcsolatba a legközelebbi szakszervizzel, vagy kérjen segítséget és tájékozódjon online, a www.samsung.com weboldalon.
- A berendezés R-600a vagy R-134a hűtőközeget tartalmaz. A berendezés hátoldalán található kompresszor címkéjén vagy a hűtőszekrény belsejében lévő teljesítménytáblán ellenőrizze, hogy milyen hűtőközeg van az berendezésben. Ha berendezése gyúlékony gázt (R-600a hűtőközeget) tartalmaz, a berendezés biztonságos leselejtezésére vonatkozóan vegye fel a kapcsolatot a helyi hatóságokkal.

Biztonsági tudnivalók

- Annak érdekében, hogy egy esetleges hűtőköri szivárgás esetén ne alakuljon ki gyúlékony gáz-levegő keverék, a berendezés elhelyezésére alkalmas helyiség méretét a hűtőközeg mennyisége szerint kell megválasztani.
- Soha ne kapcsoljon be olyan berendezést, amelyen a sérülés valamilyen jele látható. Ha ezzel kapcsolatosan kétségei vannak, forduljon a viszonteladóhoz. A helyiség minimális méretét úgy kell meghatározni, hogy 1 m³ légtér álljon rendelkezésre a készülékben lévő R-600a közeg minden 8 grammjára.
Az adott hűtőszekrényben lévő hűtőközeg mennyisége a berendezés belsejében lévő azonosító tábláról olvasható le.
- A csőrendszerből kispriccelő hűtőközeg gyulladásveszélyt jelent, illetve szemsérülést okozhat. Ha a csővezetékekből hűtőközeg szivárog, kerülje a nyílt láng használatát, a berendezés közeléből távolítson el minden gyúlékony anyagot, és azonnal szellőztesse ki a helyiséget.
 - Ellenkező esetben tűz- és robbanásveszély alakulhat ki.
- Kérjük, hogy az élelmiszerek szennyeződésének elkerülése érdekében tartsa be a következő utasításokat:
 - Ha sokáig nyitva marad a berendezés ajtaja, az jelentős hőmérséklet-növekedést okozhat a berendezés rekeszeiben.
 - Rendszeresen tisztítsa a berendezés élelmiszerral érintkező felületeit, továbbá a leeresztőrendszerek jól hozzáférhető részeit.

-
- Tisztítsa meg a víztartályokat, ha már 48 órája nem voltak használatban; öblítse át a vízvezetékhez csatlakoztatott vízrendszert, ha már legalább 5 napja nem történt vízvételezés a vízvezetékből.
 - A nyers húst és a halat arra alkalmas tárolóedényben tárolja a hűtőszekrényben, hogy a hús vagy a hal ne érintkezessen más étellel, és ne csöpögjön arra a leve.
 - A kétcsillagos fagyasztórekeszek az előfagyasztott étel tárolására, jégkrém és fagyalt tárolására vagy készítésére, továbbá jégkocka készítésére alkalmasak.
 - Az egy-, két- és háromcsillagos rekeszek nem alkalmasak friss étel fagyasztására.
 - Ha a hűtőberendezés sokáig maradna üresen, kapcsolja ki, olvassa le, tisztítsa ki, hagyja megszáradni, az ajtót pedig hagyja nyitva, hogy megelőzze a penészesedés kialakulását a berendezésben.

Biztonsági tudnivalók

Fontos biztonsági szimbólumok és figyelmeztetések:

Kövesse a kézikönyvben szereplő összes biztonsági előírást. A kézikönyv a következő biztonsági szimbólumokat használja.

FIGYELEM!

Veszélyforrások vagy nem biztonságos műveletek, amelyek súlyos személyi sérülést, anyagi kárt és/vagy halált okozhatnak.

VIGYÁZAT!

Veszélyforrások vagy nem biztonságos műveletek, amelyek súlyos személyi sérülést és/vagy anyagi kárt okozhatnak.

MEGJEGYZÉS

Hasznos információ, mely a hűtőszekrény funkcióinak megfelelő kihasználását segíti.

Ezek a figyelmeztető jelzések a sérülések elkerülése érdekében állnak itt.

Kérjük, tartsa be ezeket az utasításokat.

Ennek a résznek az áttanulmányozása után tegye biztonságos helyre ezt a dokumentumot arra az esetre, ha később szüksége lenne rá.

Fontos biztonsági figyelmeztetések



Figyelem: tűzveszély/tűzveszélyes anyagok

FIGYELEM!

- A berendezés elhelyezése során ügyeljen arra, hogy a tápkábel ne szoruljon be vagy sérüljön meg.
- Ne helyezzen el több aljzatot tartalmazó hosszabbítót vagy hordozható áramforrást a berendezés mögött.
- Csak ivóvízzel szabad feltölteni.
- Csak ivóvízvezetékhez szabad csatlakoztatni.
- Gondoskodjon arról, hogy a berendezés burkolatának vagy beépített szerkezetének szellőzőnyílásait semmi ne takarja el.
- A leolvasztási folyamathoz ne használjon mechanikus eszközöket, illetve – a gyártó által javasolt módszereken kívül – más módon se siettesse a leolvasztási folyamatot.
- Ügyeljen a hűtőkör épségére.
- Ne használjon elektromos berendezéseket a berendezés belsejében, kivéve, ha azok a gyártó által ajánlott típusúak.
- A berendezést nem használhatja olyan személy (például gyermek), aki korlátozott fizikai, érzékszervi vagy mentális képességekkel rendelkezik, illetve aki nem rendelkezik a megfelelő tapasztalattal és jártassággal, kivéve ha a biztonságáért felelős személy felügyelete mellett használja a berendezést, és ez a személy elmagyarázza neki annak használatát.



Biztonsági tudnivalók

- A berendezést 8 éves vagy idősebb gyermekek, illetve korlátozott fizikai, érzékszervi vagy mentális képességekkel rendelkező, továbbá megfelelő tapasztalattal és jártassággal nem rendelkező személyek csak felügyelet mellett vagy olyan eligazítás után használhatják, amely magában foglalja a biztonságos használat módját és a lehetséges kockázatok megértését. A berendezéssel nem játszhatnak gyermekek. A tisztítást és a felhasználói karbantartást gyermekek nem végezhetik felügyelet nélkül. A 3-8 év közötti gyermekek számára megengedett a hűtőberendezésbe való be- és kipakolás.
- A sérült tápkábelt a balesetek megelőzése érdekében csak a gyártó vagy annak szervizképviselője, illetve megfelelő szakképzettséggel rendelkező személy cserélheti ki.
- A fali aljzatnak könnyen hozzáférhetőnek kell lennie, hogy a berendezés csatlakozóját vészhelyzet esetén azonnal ki lehessen húzni.
 - Nem lehet a berendezés hátuljának közelében.
- Ne tároljon robbanásveszélyes anyagokat, mint pl. gyúlékony hajtógázzal töltött aeroszolos flakonokat, a berendezésben.
- Ha a termék LED-világítással rendelkezik, ne távolítsa el saját kezűleg a lámpaburkolatot és a LED-fényforrást.
 - Forduljon a legközelebbi Samsung szakszervizhez.
 - Kizárólag a gyártó vagy a szakszerviz által biztosított LED-fényforrásokat használjon.
- Az energia lehető leghatékonyabb felhasználása érdekében hagyja az eredeti helyükön a kosarakat, fiókokat és polcokat.



-
- A berendezés energiatakarékos működése érdekében hagyja az eredeti helyükön a polcokat, rekeszeket és tárolókat.

Hogyan lehet az energiafelhasználást minimálisra csökkenteni?

- A berendezést hűvös, száraz, megfelelő szellőzéssel rendelkező helyiségben használja.
- Gondoskodjon arról, hogy a berendezést ne érje közvetlen napfény, és soha ne tegye hőforrás közelébe (pl. radiátor).
 - Az energiatakarékos működés érdekében ne takarja le a szellőzőnyílásokat vagy az egyéb rácsos nyílásokat.
 - A meleg ételeket a hűtőszekrénybe helyezésük előtt hagyja kihűlni.
 - A fagyasztott élelmiszereket a hűtőrészben olvassza fel. Ily módon a fagyasztott élelmiszer alacsony hőmérsékletét a hűtőszekrényben tárolt élelmiszer hűtésére használhatja fel.
 - Amikor élelmiszert vesz ki a berendezésből vagy tesz be oda, ne hagyja túl sokáig nyitva az ajtaját.
 - Minél rövidebb ideig tartja nyitva az ajtót, annál kevesebb jég képződik a fagyasztóban.
 - Rendszeresen tisztítsa meg a berendezés hátulját. A lerakódott por növeli az energiafogyasztást.
 - Ne állítsa a hőmérsékletet a szükségesnél alacsonyabbra.
 - Tegye lehetővé a levegő megfelelő kiáramlását a hűtőszekrény aljánál és a hátuljánál. Ne fedje el a szellőzőnyílásokat.

Biztonsági tudnivalók

- Üzembe helyezéskor hagyjon szabad helyet a fagyasztó felett, mögött, valamint a két oldalán. Ezzel csökkenthető az energiafogyasztás, így alacsonyabb lesz az áramszámlája.
- A következő távolsági értékeket javasoljuk:
 - A jobb, a bal és a hátsó oldal esetében: több mint 50 mm
 - A felső oldal esetében: több mint 100 mm

A berendezést otthoni és ahhoz hasonló használati körülményekre szánták, mint például

- boltok, irodák és más munkahelyek személyzeti konyháiba;
- tanyaházakba és vendégek általi használatra szállodákba, motelekbe és más szálláshelyekre;
- panziókba;
- étkeztetéssel foglalkozó helyekre és hasonló, nem kereskedelmi felhasználásokra.

A szállításra és az elhelyezésre vonatkozó veszélyjelzések

FIGYELEM!

- A berendezés szállításakor és üzembe helyezésekor ügyelni kell arra, hogy a hűtőkör egyik része se sérüljön meg.
 - A csővezetékrendszerből szivárgó hűtőközeg gyulladásveszélyt jelent, illetve szemsérülést okozhat. Ha szivárgást észlel, kerülje a nyílt láng használatát vagy az egyéb potenciális tűzforrást, és szellőztesse ki alaposan azt a helyiséget, ahol a berendezés áll.
 - A berendezés kis mennyiségű izobután (R-600a) hűtőközeget tartalmaz, ez természetes gáz, amely magas szintű környezeti kompatibilitással rendelkezik, mindazonáltal szintén éghető. A berendezés szállításakor és üzembe helyezésekor ügyelni kell arra, hogy a hűtőkör egyik része se sérüljön meg.



Biztonsági tudnivalók

A telepítéssel kapcsolatos fontos figyelmeztetések

FIGYELEM!

- Ne állítsa a hűtőszekrényt nedves környezetbe vagy olyan helyre, ahol vízzel érintkezhet.
 - Az elektromos részegységek sérült szigetelése áramütést vagy tüzet okozhat.
- Ne tegye ki a hűtőszekrényt közvetlen napsugárzásnak vagy kályhák, fűtőtestek, illetve egyéb hőforrások melegítő hatásának.
- Ne csatlakoztasson több berendezést elosztóval ugyanahhoz az elektromos aljzathoz. A hűtőszekrényt minden esetben egy erre a célra kijelölt, önálló elektromos fali csatlakozóaljzatba kell csatlakoztatni, amelynek elektromos feszültsége megfelel a berendezés adattábláján feltüntetett értékeknek.
 - Ez biztosítja a legjobb teljesítményt, ugyanakkor megakadályozza, hogy az épületben túlmelegedjenek az elektromos vezetékek, ami tűzveszélyt jelenthet.
- Ne csatlakoztassa a berendezés tápcsatlakozóját meglazult fali aljzathoz.
 - Áramütés, illetve tűz keletkezésének veszélye áll fenn.
- Ne használjon olyan tápkábelt, amelynek valamely része kirepedezett vagy kikopott.
- Ne hajlítsa meg túlzott mértékben a tápkábelt, illetve ne helyezzen rá nehéz tárgyakat.
- Ne húzza, és ne hajlítsa meg túlzott mértékben a tápkábelt.
- Ne csavarja meg és ne csomózza össze a tápkábelt.



- Ne hurkolja a tápkábelt fémtárgy köré, ne tegyen nehéz tárgyat a tápkábelre, ne szorítsa be tárgyak közé, és ne nyomja be a berendezés mögötti helyre.
- A hűtőszekrény mozgatásakor vigyázzon, hogy ne tolja rá a berendezést a tápkábelre, illetve ne sértse meg azt.
 - Ez tüzet vagy áramütést okozhat.
- Soha ne a tápkábelnél fogva húzza ki a hűtőszekrényt. Ragadja meg erősen a dugaszt, és egyenesen húzza ki a konnektorból.
 - A tápkábel sérülése rövidzárlatot, tüzet és/vagy áramütést okozhat.
- A hűtőszekrény közelében aeroszolt használni tilos.
 - A hűtőszekrény közelében használt aeroszol robbanást vagy tüzet okozhat.
- Ne használja a berendezést hőforrás vagy gyúlékony anyag közelében.
- Ne használja a berendezést olyan helyen, ahol gázszivárgás fordulhat elő.
 - Ez tüzet vagy áramütést okozhat.
- Használat előtt a hűtőszekrényt megfelelően, az útmutatóban foglaltak szerint kell elhelyezni és beüzemelni.
- A tápcsatlakozót megfelelő helyzetben, lefelé lógó kábellel csatlakoztassa.
 - Ha a csatlakozót fordítva (fejfel lefelé) dugja be, a kábel elnyíródhat, ami tüzet vagy áramütést okozhat.
- Ügyeljen arra, hogy a hűtőszekrény hátsó része ne nyomja össze, illetve ne sértse meg a tápcsatlakozót.



Biztonsági tudnivalók

- A csomagolóanyagokat tartsa gyermekektől elzártnak.
 - Ha a gyermek a tasakot, zacskót a fejére húzza, az fulladásos halál kockázatával jár.
- Ne használja a berendezést párás, olajos vagy poros helyiségben, illetve olyan helyen, ahol közvetlen napsugárzásnak vagy víznek (esőnek) lehet kitéve.
 - Az elektromos részegységek sérült szigetelése áramütést vagy tüzet okozhat.
- Ha a hűtőszekrénybe por vagy víz kerül, húzza ki a tápcsatlakozót, és vegye fel a kapcsolatot a Samsung Electronics szakszervizével.
 - Egyébként tűzveszély áll fenn.
- Ne álljon a berendezés tetejére, és ne helyezzen rá tárgyakat (például mosatlan ruhát, égő gyertyákat, égő cigarettát, tálakat, vegyszereket, fémtárgyakat stb.).
 - Ellenkező esetben fennáll az áramütés, tűz veszélye, illetve meghibásodhat a berendezés, vagy személyi sérülés történhet.
- A berendezés első áram alá helyezése előtt távolítsa el az összes műanyag védőfóliát.
- Gyermekek csak felügyelet mellett tartózkodhatnak a berendezés környékén, nehogy játékszernek tekintsék az ajtó beállítására szolgáló Seeger-gyűrűket vagy a vízcsőkapcsokat.
 - Fennáll a fulladásos halál veszélye, ha a gyermek lenyel egy Seeger-gyűrűt vagy vízcsőkapcsot. Tartsa olyan helyen a Seeger-gyűrűket és vízcsőkapcsokat, ahol gyermekek nem férhetnek hozzájuk.



- A hűtőszekrényt biztonságosan földelni kell.
 - Mindig győződjön meg arról, hogy a hűtőszekrény földelve van, mielőtt bármely részén ellenőrzésbe vagy javításba kezd. A kóboráramok súlyos áramütést okozhatnak.
- Védőföldelésre soha ne használjon gázcsövet, telefonkábel vagy egyéb olyan dolgot, amely villámhárítóként működhet.
 - A hűtőszekrényt azért kell földelni, hogy kóboráram keletkezése esetén megakadályozza az áramütést.
 - Ez áramütést, tüzet, robbanást vagy a berendezés meghibásodását okozhatja.
- A tápcsatlakozót határozottan csatlakoztassa a fali aljzatba. Ne használjon sérült tápcsatlakozót, sérült tápkábelt vagy meglazult fali aljzatot.
 - Ez tüzet vagy áramütést okozhat.
- A hűtőszekrény biztosítékát csak szakképzett szerelő vagy szervizvállalat cserélheti ki.
 - Ellenkező esetben fennáll az áramütés vagy a személyi sérülés veszélye.

Biztonsági tudnivalók

Az üzembe helyezéssel kapcsolatos óvintézkedések

VIGYÁZAT!

- Hagyjon elegendő helyet a hűtőszekrény körül, és helyezze sík felületre.
 - Ha hűtőszekrénye nem áll vízszintesen, a hűtés hatékonysága és élettartama csökkenhet.
- Az üzembe helyezést és bekapcsolást követően 2-3 órán keresztül hagyja állni a berendezést, mielőtt élelmiszert helyezne el benne.
- Nyomatékosan javasoljuk, hogy a hűtőszekrény beüzemelését bízza képzett szakemberre vagy szervizvállalatra.
 - Ellenkező esetben fennáll az áramütés, tűz vagy robbanás veszélye, meghibásodhat a berendezés, illetve személyi sérülés történhet.

A használattal kapcsolatos fontos figyelmeztetések

FIGYELEM!

- A tápcsatlakozót ne dugja be nedves kézzel a fali aljzatba.
 - Ez áramütést okozhat.
- Ne tároljon semmit a berendezés tetején.
 - Az ajtó kinyitásakor vagy becsukásakor a berendezés tetején elhelyezett tárgyak leeshetnek, ami személyi sérülést és/vagy anyagi kárt okozhat.
- Ne nyúljon a kezével, lábával vagy fémtárgyakkal (fém evőpálcikával stb.) a hűtőszekrény alsó vagy hátsó részébe.
 - Ez áramütést vagy személyi sérülést okozhat.
 - Az éles szélek személyi sérülést okozhatnak.
- Nedves kézzel ne érintse meg a fagyasztó belső falfelületét vagy a fagyasztóban tárolt termékeket.
 - Ez fagyási sérüléseket okozhat.
- Ne helyezzen vízzel teli edényt a hűtőszekrényre.
 - A folyadék kiömlése tüzet vagy áramütést okozhat.
- Ne tartson illékony vagy gyúlékony anyagokat vagy tárgyakat (benzint, hígítót, propángázt, alkoholt, étert, LP-gázt és más hasonló terméket) a hűtőszekrényben.
 - Ez a hűtőszekrény kizárólag élelmiszer tárolására használható.
 - Ez tüzet vagy robbanást okozhat.
- Gyermek csak felügyelet mellett használják a berendezést, nehogy játékszernek tekintsék.
 - Vigyázzon, nehogy „becsípje” az ujját. Az ajtók és a szekrény közötti rések szükségszerűen keskenyek. Ha gyerekek is tartózkodnak a berendezés közelében, mindig óvatosan nyissa ki az ajtót.



Biztonsági tudnivalók

- Ügyeljen arra, hogy ne kerüljön az Ön vagy gyermeke ujja az ajtók közé.
 - Tartsa távol ujjait a bal és a jobb oldali ajtórésektől. Óvatosan nyissa ki az ajtókat, ha az ujjai az ajtók között vannak.
- Ne hagyja, hogy a gyerekek rácsimpaszkodjanak az ajtóra vagy annak rekeszeire. Ez súlyos személyi sérüléssel járhat.
- Ne hagyja, hogy a gyerekek bemásszanak a hűtőszekrénybe. Beszorulva csapdába eshetnek.
- Ne nyúljon be a berendezés alatti alsó területre.
 - Az éles szélek személyi sérülést okozhatnak.
- Ne tároljon a hűtőszekrényben gyógyszereket, tudományos célú anyagokat, illetve hőérzékeny anyagokat.
 - Nem tárolhatók a hűtőszekrényben olyan termékek, amelyek szigorú hőmérséklet-szabályozást igényelnek.
- Ha gyógyszer- vagy füstszag érezhető, azonnal szakítsa meg az áramellátást, és lépjen kapcsolatba a legközelebbi Samsung Electronics szakszervizzel.
- Ha a hűtőszekrénybe por vagy víz kerül, húzza ki a tápcsatlakozót, és vegye fel a kapcsolatot a Samsung Electronics szakszervizével.
 - Egyébként tűzveszély áll fenn.
- Ne hagyja, hogy a gyermek rálépjen a fiókra.
 - A fiók letörhet és a gyermek elcsúszhat.
- A felügyelet nélkül hagyott hűtőszekrény ajtajait soha ne hagyja nyitva, valamint ne hagyja, hogy a gyerekek bemásszanak a hűtőszekrénybe.



- Ne hagyja, hogy a gyerekek bemásszanak a fiókokba.
 - Ha az ajtó becsukódik, a bent rekedt gyerekek megfulladhatnak vagy megsérülhetnek.
- Ne töltse túl a hűtőszekrényt élelmiszerrel.
 - Az ajtó kinyitásakor kieshet valami belőle, ami személyi sérülést vagy anyagi kárt okozhat.
- Ne permetezzen illékony anyagokat (pl. rovarölő szereket) a berendezés felületére.
 - Azonkívül, hogy ez egészségügyi kockázatokat jelent, áramütést vagy tüzet is okozhat, illetve működési problémákhoz vezethet.
- Soha ne nyúljon be ujjal a vízadagoló nyílásba, a jégcsúszdába és a jegesvödörbe, illetve ne dugjon bele semmit.
 - Ez személyi sérülést vagy anyagi kárt okozhat.
- A hűtőszekrény közelében vagy benne ne használjon vagy helyezzen el hőmérsékletre érzékeny anyagokat (pl. gyúlékony spray-ket, gyúlékony anyagokat, szárazjeget, gyógyszert vagy vegyszert).
- Ne használjon hajszárítót a hűtőszekrény belsejének kiszárítására. Ne helyezzen égő gyertyát a hűtőszekrénybe a kellemetlen szagok megszüntetésére.
 - Ez tüzet vagy áramütést okozhat.
- A víztartályt, a jégtálcát és a jégkockatartót kizárólag ivóvízzel (ásványvízzel vagy szűrt vízzel) töltsse fel.
 - Ne öntsön a tartályba teát, gyümölcslevet vagy sportitalt, ez károsíthatja a hűtőszekrényt.

Biztonsági tudnivalók

- Ne álljon a berendezés tetejére, és ne helyezzen rá tárgyakat (például mosatlan ruhát, égő gyertyákat, égő cigarettát, tálakat, vegyszereket, fémtárgyakat stb.). Ellenkező esetben fennáll az áramütés, tűz veszélye, illetve meghibásodhat a berendezés, vagy személyi sérülés történhet. Ne helyezzen vízzel teli edényt a berendezésre.
 - A folyadék kiömlése tüzet vagy áramütést okozhat.
- Soha ne nézzen hosszú ideig közvetlenül az UV LED-lámpába.
 - Ez az ultraibolya sugárzás miatt megviselheti a szemét.
- Ne helyezze be a polcokat a felső oldalukkal lefelé. A polcok ütközői nem fognak működni.
 - Ez az üvegpalc leesése miatt személyi sérülést okozhat.
- Vigyázzon, nehogy „becsípje” az ujját. Az ajtók és a szekrény közötti rések szükségszerűen keskenyek. Ha gyerekek is tartózkodnak a berendezés közelében, mindig óvatosan nyissa ki az ajtót.
- Ha gázszivárgást észlel, kerülje a nyílt láng használatát vagy az egyéb potenciális tűzforrást, és szellőztesse ki alaposan azt a helyiséget, ahol a berendezés áll.
 - Ne érjen se a berendezéshez, se a tápkábelhez.
 - Ne használjon ventilátort a szellőztetéshez.
 - Egyetlen szikra is robbanást vagy tüzet okozhat.
- A palackokat szorosan egymás mellett kell tárolni, hogy ne essenek ki.
- Ez a termék kizárólag élelmiszerek háztartási környezetben történő tárolására szolgál.

- Soha ne nyúljon be ujjal a vízadagoló nyílásba, a jégcsúszdába és a jegesvödörbe, illetve ne dugjon bele semmit.
 - Ez személyi sérülést vagy anyagi kárt okozhat.
- Ne kísérelje meg a hűtőszekrény saját kezűleg történő javítását, szétszerelését vagy átalakítását.
- Ne használjon a szabványostól eltérő biztosítékot (rézhuzal, acélhuzal stb.).
- Ha a hűtőszekrény javításra vagy ismételt beüzemelésre szorul, forduljon a legközelebbi szakszervizhez.
 - Ellenkező esetben fennáll az áramütés vagy tűz veszélye, meghibásodhat a berendezés, illetve személyi sérülés történhet.
- Ha a hűtőszekrény égett szagot vagy füstöt bocsát ki, húzza ki azonnal, és forduljon a Samsung Electronics szakszervizéhez.
 - Ennek elmulasztása áramütést vagy tüzet okozhat.
- Húzza ki a tápcsatlakozót, mielőtt kicseréli a hűtőszekrény belső világításának izzóját.
 - Ha nem így jár el, áramütést szenvedhet.
- Amennyiben egy nem LED izzó cseréjekor nehézségbe ütközik, lépjen kapcsolatba a Samsung szakszervizével.
- A tápcsatlakozót határozottan csatlakoztassa a fali aljzatba.
- Ne használjon sérült tápcsatlakozót, sérült tápkábelt vagy meglazult fali aljzatot.
 - Ez tüzet vagy áramütést okozhat.

Biztonsági tudnivalók

A használattal kapcsolatos óvintézkedések

VIGYÁZAT!

- A kiolvasztott élelmiszert ne fagyassza le újra.
 - Felolvasztás után a lefagyasztott élelmiszereken hamarabb megjelennek az egészségre káros baktériumok, mint a frissen.
 - A második felolvasztás során még több sejt fala sérül meg, így több nedvesség szabadul fel, és a termék integritása is megváltozik.
- Ne szobahőmérsékleten olvassza fel a húst.
 - A biztonság a nyers termék megfelelő kezelésétől függ.
- Ne helyezzen üvegpalackot vagy szénsavas italokat a fagyasztóba.
 - A tárolóedény megfagyhat és eltörhet, ami sérülést okozhat.
- Kizárólag a hűtőszekrényhez mellékelt jégkészítőt használja.
- Ha hosszabb ideig nem lesz otthon (pl. nyaralás miatt), és eközben a víz- és a jégadagolót senki sem fogja használni, akkor az esetleges szivárgás elkerülése érdekében zárja el a vízcsapot.
 - Egyébként vízszivárgás történhet.
- Ha hosszabb ideig (3 hétig vagy tovább) nem használja a hűtőszekrényt, ürítse ki (a jegesvödröt is beleértve), húzza ki, zárja el a vízcsapot, törölje le a nedvességet a belső falakról és hagyja nyitva az ajtókat, hogy megakadályozza a kellemetlen szagok megjelenését és a penészesedést.

- Annak érdekében, hogy a berendezés a legjobb hatásfokkal működjön:
 - Ne helyezzen élelmiszert túl közel a hűtőszekrény hátsó részén lévő szellőzőnyílásokhoz, mivel ez megakadályozhatja a szabad levegőkeringést a hűtőszekrény belső terében.
 - A hűtőszekrénybe helyezés előtt az élelmiszereket megfelelően csomagolja be, vagy tegye azokat légmentesen záró dobozokba.
 - Tartsa be a fagyasztott élelmiszerek maximális tárolási időkorlátait, és ügyeljen a lejáratási időkre.
 - Amennyiben Ön három hétnél rövidebb időre marad távol, nem szükséges megszüntetni a hűtőszekrény áramellátását. Azonban ha el több mint három hétig távol lesz, vegye ki az összes élelmiszert, valamint a jegesvödörből a jeget, húzza ki a hűtőszekrényt, zárja el a vízcsapot, törölje le a nedvességet a belső falakról és hagyja nyitva az ajtókat, hogy megakadályozza a kellemetlen szagok megjelenését és a penészesedést.
- Garancia és átalakítások.
 - A Samsung által nyújtott garancia nem terjed ki külső fél által végzett átalakításokra, továbbá a Samsung elhárít minden felelősséget a külső fél által végzett átalakításokból eredő biztonsági problémákkal vagy károkkal kapcsolatban.

Biztonsági tudnivalók

- Ne takarja el a hűtőszekrény belsejében található szellőzőnyílásokat.
 - Ha a szellőzőnyílások eltömődnek (különösen a műanyag zacskók hajlamosak eltakarni ezeket), a hűtőszekrény túlhűtése következhet be. Ha ez a túlhűtési periódus túl hosszú ideig tart, a vízszűrő elrepedhet, és ez vízszivárgáshoz vezethet.
- Kizárólag a hűtőszekrényhez mellékelt jégkészítőt használja.
- Törölje ki a nedvességet a hűtő belsejéből, és hagyja az ajtajait nyitva.
 - Ellenkező esetben a hűtőben kellemetlen szag és penész képződhet.
- Ha a hűtőszekrényt kihúzza a konnektorból, várjon legalább öt percig, mielőtt újra bedugná.
- Ha a hűtőszekrény vizes lett, húzza ki a tápcsatlakozót, és vegye fel a kapcsolatot a Samsung Electronics szakszervizével.
- Óvja az üvegfelületeket az erős ütődésektől és más túlzott erőhatásoktól.
 - A törött üveg személyi sérülést és/vagy anyagi kárt okozhat.
- A víztartályt és a jégkockatartót kizárólag ivóvízzel (csapvízzel, ásványvízzel vagy szűrt vízzel) töltsse fel.
 - Ne öntsön a tartályba teát vagy sportitalt. Ez károsíthatja a hűtőszekrényt.
- Ügyeljen arra, hogy ne csípje oda az ujjait.
- Ha a hűtőszekrényt elöntötte a víz, forduljon a legközelebbi szakszervizhez.
 - Áramütés, illetve tűz keletkezésének veszélye áll fenn.

- Ne tároljon növényi olajat a hűtőszekrény ajtórekeszeiben. Az olaj megszilárdulhat, így kellemetlen ízű és nehezen kezelhető lesz. A megnyitott flakon emellett szivároghat, a kiszivárgott olaj miatt pedig az ajtórekesz megrepedezhet. Az olajos flakont nyitása után hűvös és sötét helyen, például szekrényben vagy kamrában célszerű tárolni.
 - Példák a növényi olajra: olívaolaj, kukoricaolaj, szőlőmagolaj stb.

A tisztítással kapcsolatos óvintézkedések

VIGYÁZAT!

- Ne permetezzen vizet közvetlenül a hűtőszekrénybe vagy a hűtőszekrényre.
 - Ellenkező esetben tűz vagy áramütés következhet be.
- Ne használjon hajszárítót a hűtőszekrény belsejének kiszárítására.
- Ne helyezzen égő gyertyát a hűtőszekrénybe a kellemetlen szagok megszüntetésére.
 - Ez tüzet vagy áramütést okozhat.
- Ne permetezzen tisztítószereket közvetlenül a kijelzőre.
 - Ez feloldhatja a kijelzőre nyomtatott betűket.
- Ha bármilyen idegen anyag (pl. víz) került a berendezésbe, húzza ki a tápkábelt, és forduljon a legközelebbi szakszervizhez.
 - Ennek elmulasztása áramütést vagy tüzet okozhat.

Biztonsági tudnivalók

- Távolítson el tiszta, száraz ruhával minden idegen anyagot vagy port az elektromos csatlakozó villájáról. Ne használjon nedves vagy vizes ruhát a csatlakozó tisztítására.
 - Ha nem így jár el, az tüzet vagy áramütést okozhat.
- Ne tisztítsa a berendezést víz közvetlen rápermetezésével.
- A tisztításhoz ne használjon benzint, hígítót, hipót vagy klórt.
 - Ezek a vegyszerek károsíthatják a berendezés felületét, és tüzet okozhatnak.
- Soha ne nyúljon be az ujjával az adagolónyílásba, illetve ne dugjon bele semmit.
 - Ez személyi sérülést vagy anyagi kárt okozhat.
- Tisztítás vagy karbantartás előtt húzza ki a berendezés tápcsatlakozóját a konnektorból.
 - Ennek elmulasztása áramütést vagy tüzet okozhat.
- A hűtőszekrény tisztításához használjon tiszta szivacsot vagy puha ruhát és meleg vízben elkevert enyhe tisztítószeret.
- Ne használjon súroló hatású vagy durva tisztítószereket, például ablaktisztító sprayt, súrolószert, gyúlékony folyadékokat, sósavat, tisztító viaszokat, tisztítószer-koncentrátumot, fehérítőket, sem kőolajtermékeket tartalmazó tisztítószereket a külső felületekre (ajtók és szekrény), a műanyag alkatrészekre, az ajtók és a belső rész betéteire, valamint a tömítésekre.
 - Ezek megkarcolhatják a felületet, vagy károsíthatják az anyagot.

-
- Ne tisztítsa az üvegpalcokat vagy -fedeleket meleg vízzel, ha hidegek. Az üvegpalcok vagy -fedelek a hirtelen hőmérséklet-változás vagy ütődés, leejtés hatására eltörhetnek.

A selejtezéssel kapcsolatos fontos figyelmeztetések

FIGYELEM!

- Kérjük, a berendezés csomagolóanyagát környezetbarát módon helyezze a hulladékba.
- A hűtőszekrény hulladékként való lerakása előtt győződjön meg arról, hogy a berendezés hátoldalán lévő csövek közül egyik sem sérült.
- A berendezés R-600a vagy R-134a hűtőközeget tartalmaz. A berendezés hátoldalán található kompresszor címkéjén vagy a hűtőszekrény belsejében lévő teljesítménytáblán ellenőrizze, hogy milyen hűtőközeg van a hűtőrendszerben. Ha hűtőszekrénye gyúlékony gázt (R-600a hűtőközeget) tartalmaz, a berendezés biztonságos ártalmatlanításával kapcsolatban vegye fel a kapcsolatot a helyi hatóságokkal.

Biztonsági tudnivalók

- A hűtőszekrény selejtezésekor mindig távolítsa el az ajtót/ajtótömítéseket és az ajtóreteszelést, nehogy kisgyermek vagy állatok szoruljanak a hűtőszekrény belsejébe. Gyermek csak felügyelet mellett használja a berendezést, nehogy játékszernek tekintsék. A gyerekek beszorulva sérüléseket szenvedhetnek, vagy fulladásos haláleset következhet be.
 - Ha egy gyerek beszorul, sérüléseket szenvedhet, vagy fulladásos haláleset következhet be.
- A szigetelés ciklopentánt tartalmaz. A szigetelőanyagban lévő gázok speciális ártalmatlanítási eljárást igényelnek. Az ilyen termékek környezetvédelmi szempontból biztonságos ártalmatlanítása érdekében vegye fel a kapcsolatot a helyi hatóságokkal.
- A csomagolóanyagokat tartsa gyermekektől elzártan, mert veszélyesek lehetnek rájuk nézve.
 - Ha a gyermek egy zacskót húz a fejére, megfulladhat tőle.

További tippek a megfelelő használathoz

- Áramkimaradás esetén hívja fel az áramszolgáltató vállalat helyi irodáját, és érdeklődjön arról, meddig fog tartani az áramszünet.
 - A rövid, egy-két órás áramszünetek nem befolyásolják a hűtőszekrény belső terének hőmérsékletét. Ennek ellenére áramkimaradás idején csak a legszükségesebb esetben nyissa ki az ajtót.

-
- Ha az áramszünet 24 óránál tovább tart, vegye ki és dobja ki az összes fagyasztott ételt.
 - A hűtőszekrény esetleg nem fog tudni egyenletesen működni (a fagyasztott áru kiolvadhat vagy a fagyasztóban a hőmérséklet megemelkedhet), ha hosszabb ideig olyan helyen áll, ahol a környezeti levegő hőmérséklete folyamatosan alacsonyabb annál, mint amire a berendezést tervezték.
 - Egyes élelmiszerek eltarthatóságára a tulajdonságaiktól függően a hűtés kedvezőtlen hatással lehet.
 - Az Ön által vásárolt hűtőszekrény jegesedésmentes, ami azt jelenti, hogy a berendezés manuális jégmentesítésére nincs szükség, mivel ez automatikusan történik.
 - A jégmentesítés ideje alatti hőmérséklet-emelkedés nem haladja meg az ISO követelményrendszer határértékeit. Ha meg akarja akadályozni, hogy a lefagyasztott élelmiszer hőmérséklete a jégmentesítés ideje alatt túlzottan megemelkedjen, csomagolja be a fagyasztott élelmiszert több réteg újságpapírba.
 - A már teljesen felolvadt élelmiszert ne fagyassza le újra.

Biztonsági tudnivalók

WEEE utasítások



A termék hulladékba helyezésének módszere (WEEE - Elektromos és elektronikus berendezések hulladékai)

(A szelektív gyűjtő rendszerekkel rendelkező országokban használható)

Ez a jelzés a terméken, tartozékain vagy dokumentációján arra utal, hogy hasznos élettartama végén a terméket és elektronikus tartozékait (pl. töltőegység, fejhallgató, USB kábel) nem szabad a háztartási hulladékkal együtt kidobni. A szabálytalan hulladékba helyezés által okozott környezet- és egészségkárosodás megelőzése érdekében ezeket a tárgyakat különítse el a többi hulladéktól, és felelősségteljesen gondoskodjon az újrahasznosításukról az anyagi erőforrások fenntartható újrafelhasználásának elősegítése érdekében.

A háztartási felhasználók a termék forgalmazójától vagy a helyi önkormányzati szervektől kérjenek tanácsot arra vonatkozóan, hová és hogyan vihetik el az elhasznált termékeket a környezetvédelmi szempontból biztonságos újrahasznosítás céljából.

Az üzleti felhasználók lépjenek kapcsolatba szállítójukkal, és vizsgálják meg az adásvételi szerződés feltételeit. Ezt a terméket és tartozékait nem szabad az egyéb közületi hulladékkal együtt kezelni.

A Samsung környezetvédelmi kötelezettségvállalásával és termékszabályozási kötelezettségeivel (pl. REACH, WEEE vagy akkumulátorok) kapcsolatos információkért keresse fel fenntarthatósági oldalunkat a www.samsung.com címen.

(Csak az európai országokban és az Egyesült Királyságban értékesített termékek esetén)

Üzembe helyezés

Kövesse figyelmesen ezeket az utasításokat a hűtőszekrény megfelelő beüzemelése érdekében, továbbá azért, hogy ne történhessen baleset a használatba vétele előtt.

⚠ FIGYELEM!

- A hűtőszekrényt kizárólag a rendeltetése szerint használja a használati útmutató alapján.
- Minden szervizelést szakemberrel végeztesse el.
- A termék csomagolóanyagát a helyi előírásoknak megfelelően ártalmatlanítsa.
- Az áramütés elkerülése érdekében húzza ki a tápkábelt, mielőtt karbantartásba vagy cserébe kezd.

A hűtőszekrény áttekintése

A hűtőszekrény kinézete és a kínált alkatrészeinek köre a modelltől és az országtól függően eltérő lehet.

Alaptípus

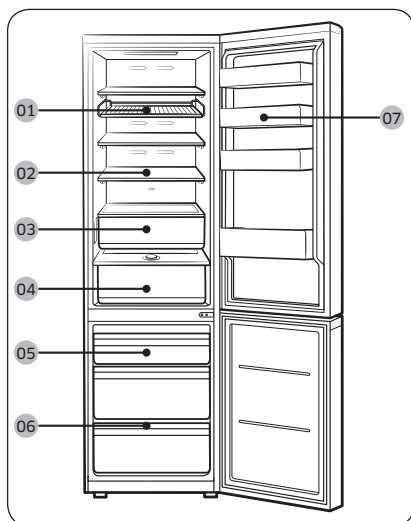

Adagolós típus

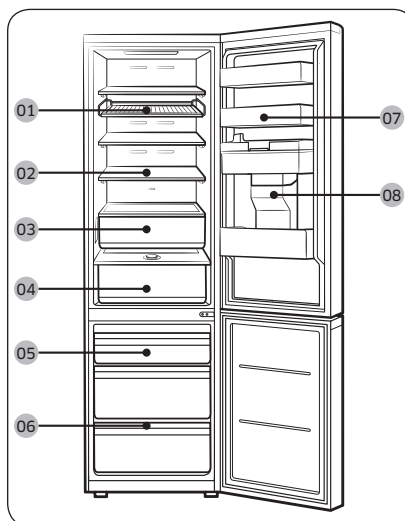

01 Tartó és polc *

02 Hűtőszekrénypolc /
Felhajtható polc *

03 Optimal Fresh+ *

04 Humidity Fresh* /
Humidity Fresh+ *

05 Fagyasztórekesz

06 Fagyasztópolc *

07 Hűtőajtórekesz

08 Víztartály **

* csak adott modelleknél

** csak adagolóval szerelt modelleknél

Üzembe helyezés

MEGJEGYZÉS

- A leginkább energiahatékony működés akkor érhető el, ha az összes polc, fiók és kosár az eredeti helyén van.
- Ha több helyre van szüksége, vegye ki az összes fiókot, és keresse meg az alsó fiók „mélyhűtő polcát” a fagyasztóban (csak adott modelleknél), mivel ez nem befolyásolja a hőmérsékleti és mechanikai jellemzőket. A feltüntetett tárolási térfogat értéke kivett fiókokkal lett kiszámítva.
- Hangjelzés szólal meg, ha a fagyasztó ajtaja több mint 2 percen át 4^o-nál szélesebbre van nyitva. Csukja be a fagyasztó ajtaját, ha hangjelzést hall. (Csak az RB38A*B*A***, az RB38A*B*B*** és az RB38A*B*3*** típusoknál)

Üzembe helyezés lépésről lépésre

1. LÉPÉS A hűtőszekrény helyének kiválasztása

A felállítás helyével szemben támasztott követelmények:

- Szilárd, vízszintes felület, a szellőzést akadályozó szőnyeg vagy egyéb padlóburkolat nélkül
- Közvetlen napfénytől mentes
- Kellő hely az ajtó nyitásához és csukásához
- Hőforrástól távol
- Kellően nagy hely karbantartáshoz, szervizeléshez
- Hőmérséklet-tartomány: 10 °C és 43 °C között

Szabad tér a hűtőszekrény körül

A telepítés helyigényével kapcsolatban lásd az alábbi ábrákat és táblázatokat.

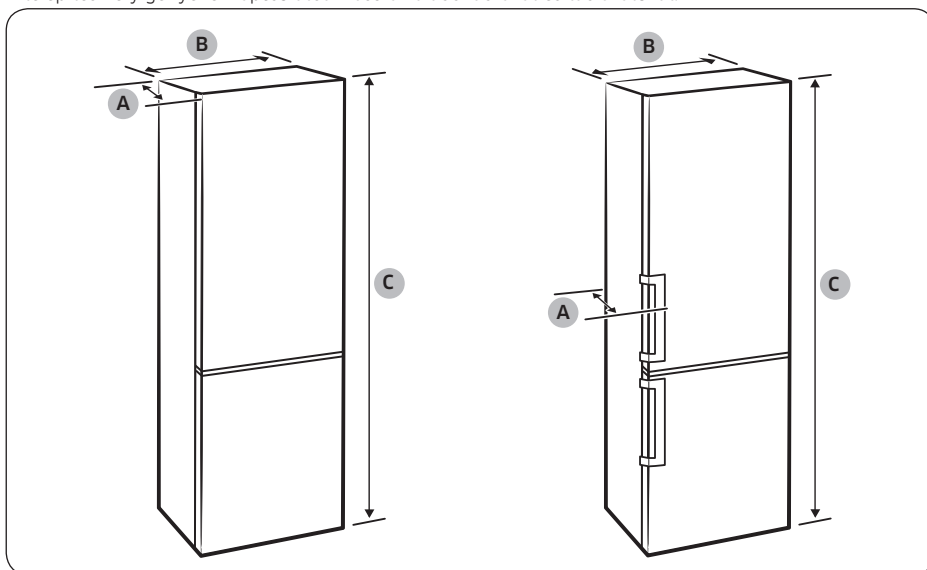

Típus	Süllyesztett fogantyús típus			Rüdfogantyús típus			Bespoke típus	
	RB34T* RB3CT* RL34T*	RB36T* RB3DT* RL36T*	RB38T* RB3ET* RL38T*	RB34T* RB3CT* RL34T*	RB36T* RB3DT* RL36T*	RB38T* RB3ET* RL38T*	RB34A* RL34A*	RB38A* RL38A*
A: hossz	658			720			658	
B: szélesség	595			595			595	
C: teljes magasság	1853	1935	2030	1853	1935	2030	1853	2030

(mértékegység: mm)

Üzembe helyezés

Üzembe helyezés

Üzembe helyezés

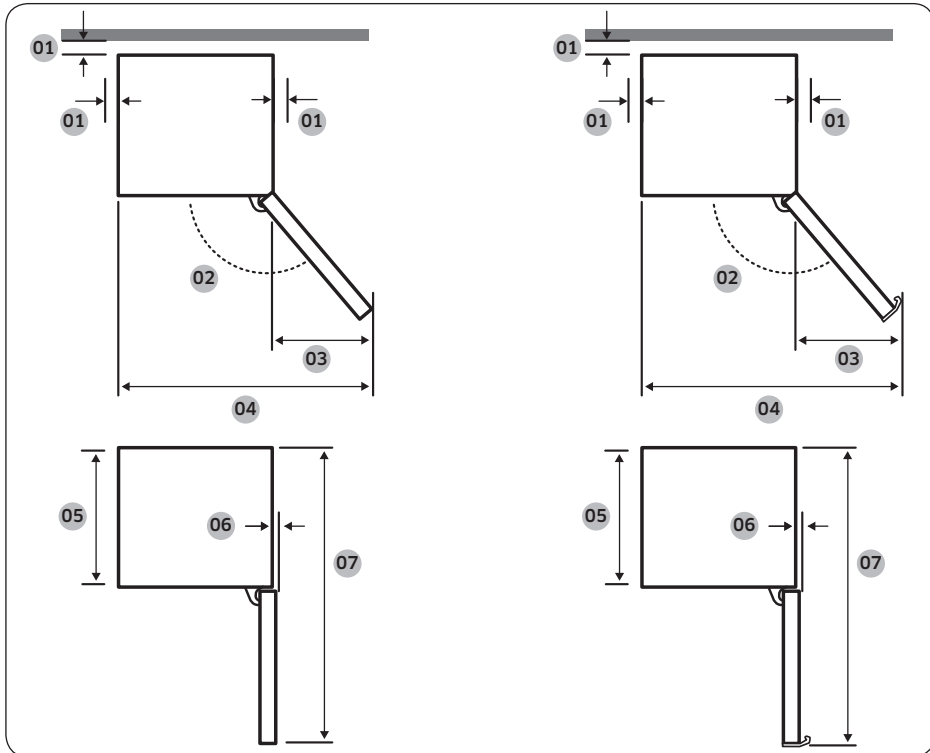

Típus	Süllyesztett fogantyús típus	Rúdfogantyús típus	Bespoke típus
01	több mint 50 mm javasolt	több mint 50 mm javasolt	több mint 50 mm javasolt
02	135°	135°	105°
03	404	433	191
04	999	1028	786
05	595	595	595
06	6	6	0
07	1210	1217,5	1207

(mértékegység: mm)

MEGJEGYZÉS

A táblázatban lévő értékek a mérési módtól függően eltérőek lehetnek.



2. LÉPÉS Távtartó elhelyezése (csak adott modelleknél)

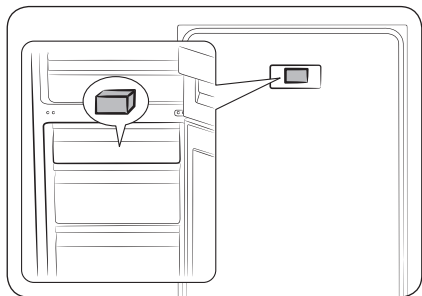

1. Nyissa ki az ajtót, és keresse meg a mellékelt távtartót (szürke kocka).
2. Csomagolja ki és rögzítse a távtartót a hűtőszekrény hátuljára az ábra szerint. A távtartók segítik a levegő áramlását a hátsó falnál, és ezzel csökkentik az áramfogyasztást.

3. LÉPÉS Padló

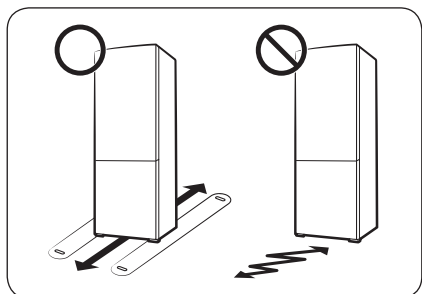

- A telepítés helyén a felületnek el kell bírnia a teljesen feltöltött hűtőszekrényt.
- A padló védelme érdekében tegyen a hűtőszekrény lábai alá egy-egy nagyobb kartonlapot.
- Ha a hűtőszekrény a végső helyére került, a padló védelme érdekében csak akkor mozgassa el, ha szükséges. Ha el kell mozdítania, az elmozdítási útja mentén tegyen le egy vastag papírt vagy anyagdarabot, például régi szőnyeget.



Üzembe helyezés

4. LÉPÉS A szintezőlábak beállítása

⚠ VIGYÁZAT!

- A hűtőszekrényt sima, szilárd padlón vízszintbe kell állítani. Ennek elmulasztása a hűtőszekrény súlyos károsodásával vagy személyi sérüléssel járhat.
- A szintezést a hűtőszekrény üres állapotában kell elvégezni. Győződjön meg arról, hogy nem maradt élelmiszer a hűtőszekrényben.
- Biztonsági okokból állítsa a hűtőszekrény elejét egy kicsit magasabbra.

A szintezéshez a hűtőszekrény első lábai speciális csavarral (szintezővel) vannak ellátva. A szintezéshez használjon lapos csavarhúzózt.

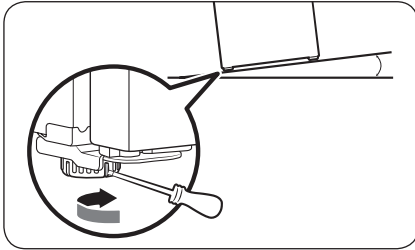

A bal oldal magasságának beállítása:

Illessze a lapos csavarhúzózt a bal oldali elülső láb szintezőjébe. Forgassa el a szintezőt az óramutató járásával megegyező irányba az emeléshez, illetve az óramutató járásával ellentétes irányba a leengedéshez.

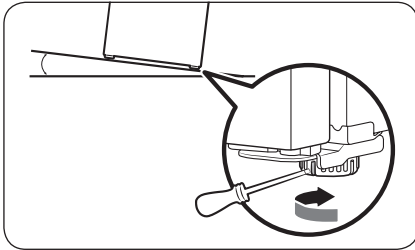

A jobb oldal magasságának beállítása:

Illessze a lapos csavarhúzózt a jobb oldali elülső láb szintezőjébe. Forgassa el a szintezőt az óramutató járásával megegyező irányba az emeléshez, illetve az óramutató járásával ellentétes irányba a leengedéshez.



5. LÉPÉS Kezdeti beállítások

Az alábbi lépéseket végrehajtva hűtőszekrénye teljes mértékben használhatóvá válik.

1. Távolítsa el az egyes polcok sarkairól a hűtőszekrény szállítás közbeni védelme érdekében felhelyezett polietilénhab-lapokat.
2. Dugja be a tápkábelt a konnectorba a hűtőszekrény bekapcsolásához.
3. Nyissa ki az ajtót, és ellenőrizze, hogy a belső világítás bekapcsol-e.
4. Állítsa a hőmérsékletet a leghidegebb értékre, majd várjon kb. egy órát. Ezután a hűtőszekrény fagyasztani kezd, és a motor egyenletesen jár.
5. Várja meg, amíg a hűtőszekrény belső tere eléri a beállított hőmérsékletet. A hűtőszekrény ezzel készen áll a használatra.

MEGJEGYZÉS

A hűtőszekrényt áram alá helyezve megszólal a riasztás. A riasztás kikapcsolásához érintse meg a <, ○ vagy > gombot.

6. LÉPÉS Hőmérséklet-riasztás (csak adott modelleknél)

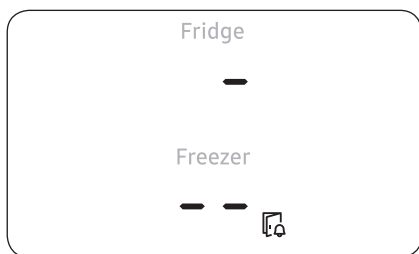

- Ha áramszünet miatt a fagyasztó hőmérséklete túlságosan megnövekszik, a kijelző az ábrán látható módon villog.
 - Ha bármely gombot (<, ○ vagy >) megérinti, a kijelzőn 5 másodpercig villog a fagyasztó és a hűtő hűtőterében elért „legmagasabb hőmérséklet” értéke.
- Ez a figyelmeztetés a következő esetekben jelenik meg:
 - Amikor a berendezést a telepítés után először kapcsolják be.
 - Ha áramszünet miatt a fagyasztó túlságosan felmelegedett.

7. LÉPÉS Végso ellenőrzés

Ha az üzembe helyezés befejeződött, ellenőrizze a következőket:

- A hűtőszekrény be van dugva a konnectorba, és megfelelően földelve van.
- A hűtőszekrény sík, vízszintes felületen áll, kellő távolságra a faltól vagy a szekrénytől.
- A hűtőszekrény ki van színtezve, és szilárdan áll a padlón.
- Az ajtó akadálymentesen nyílik és csukódik, a belső világítása pedig az ajtó kinyitására automatikusan bekapcsol.



Műveletek

Kezelőpanel

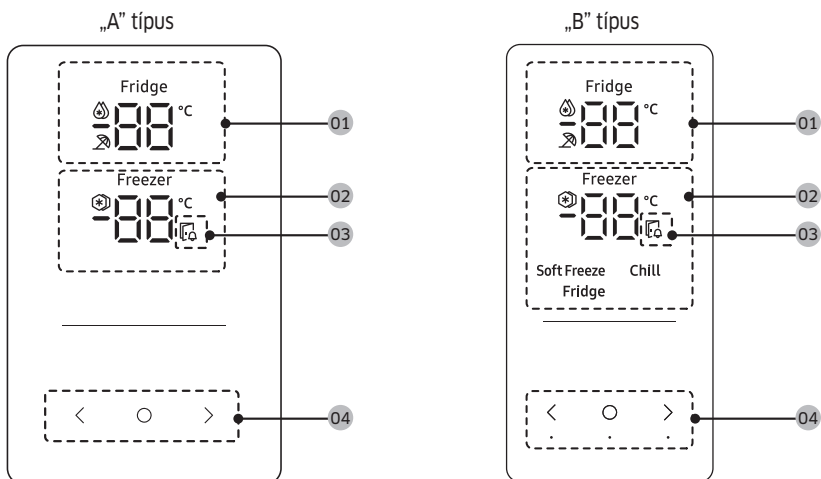



01 A hűtő visszajelzője	<ul style="list-style-type: none"> A hűtő aktuális vagy kívánt hőmérsékletét jeleníti meg. azt jelzi, hogy a Gyorshűtés be van kapcsolva. azt jelzi, hogy a Nyaralás be van kapcsolva.
02 Fagyasztó visszajelzője	<ul style="list-style-type: none"> A fagyasztó aktuális vagy kívánt hőmérsékletét jeleníti meg. azt jelzi, hogy a Gyorsfagyasztás be van kapcsolva.
03 Nyitott ajtó visszajelzője	Ez a visszajelző hangjelzés kíséretében villog, ha az ajtót 2 percnél tovább hagyják nyitva.
04 Gombok	<ul style="list-style-type: none"> A kijelző kikapcsolt állapotában érintse meg bármely gombot a kijelző bekapcsolásához. Az gombbal válassza ki a hűtőt vagy a fagyasztót, majd a vagy a gombbal adja meg a kiválasztott hűtőtér kívánt hőmérsékletét vagy funkcióját.

MEGJEGYZÉS

- A kezelőpanel kikapcsolva marad, ha a hűtőszekrényt nem használják. Csak akkor kapcsol be és kezd világítani, amikor kinyitják az ajtót vagy megérintik a gombokat.
- Ha az ajtót 5 percig nyitva hagyják, a belső világítás 5 percig villog, majd kikapcsol. Ez a riasztás jelzi a hallássérült személyek számára, hogy az ajtó nyitva van. Felhívjuk figyelmét, hogy ez egy normál funkció.



A kívánt hőmérséklet vagy funkció beállítása

1. Koppintson bármely gombra (< , ○ vagy >) a kijelző aktiválásához.
 - Előfordulhat, hogy ez a lépés bizonyos modellekre nem vonatkozik.
2. Érintse meg az ○ gombot a hűtő vagy a fagyasztó kiválasztásához.
 - A kiválasztott hűtőtér visszajelzője villogni kezd.
 - A Celsius-fok szimbóluma (°C) nem villog.
3. Koppintson a < vagy > gombra a kívánt hőmérséklet vagy funkció kiválasztásához.
 - Tekintse át az egyes hűtőterekhez elérhető opciók táblázatát.

Fridge (Hűtő)	<ul style="list-style-type: none">• Elérhető opciók:  (Gyorsfűtés) ⇄ 1 °C ⇄ 2 °C ⇄ 3 °C ⇄ 4 °C ⇄ 5 °C ⇄ 6 °C ⇄ 7 °C ⇄  (Nyaralás)• A Gyorsfűtés a ventilátor legnagyobb fordulatszáma révén gyorsítja fel a hűtési folyamatot. A hűtőszekrény két és fél órán keresztül teljes sebességgel működik, majd visszaáll az előző hőmérsékletre.• Használja a Nyaralás funkciót, ha nyaralni megy, netán üzleti útra indul, vagy csak hosszú ideig nem használja a hűtőszekrényt. A hűtési hőmérséklet 17 °C alatt marad, de a fagyasztó a korábbi beállításnak megfelelően bekapcsolva marad.
---------------	--

Műveletek

Freezer (Fagyasztó)

- Választható beállítások:
[A típus]:  (Gyorsfagyasztás) ⇔ -23 °C ⇔ -22 °C ⇔ -21 °C ⇔ -20 °C ⇔ -19 °C ⇔ -18 °C ⇔ -17 °C ⇔ -16 °C ⇔ -15 °C
[B típus]:  (Gyorsfagyasztás) ⇔ -23 °C ⇔ -22 °C ⇔ -21 °C ⇔ -20 °C ⇔ -19 °C ⇔ -18 °C ⇔ -17 °C ⇔ -16 °C ⇔ -15 °C ⇔ Soft Freeze (Fagyasztás) (-5 °C) ⇔ Chill (Hűtés) (-1 °C) ⇔ Fridge (Hűtő) (2 °C)
- A Gyorsfagyasztás a ventilátor legnagyobb fordulatszáma révén gyorsítja fel a fagyasztási folyamatot. A fagyasztó 50 órán keresztül teljes fordulatszámon működik, majd visszaáll az előző hőmérsékletre. Nagyobb mennyiségű élelmiszer fagyasztásához kapcsolja be a Gyorsfagyasztás funkciót legalább 20 órával az élelmiszer fagyasztóba helyezése előtt.
- **A fagyasztó üzemmódjainak leírása (csak a „B” típusnál)**
 - Soft Freeze (Fagyasztás) (-5 °C): Fagyasztott hal és hús megfelelő kiolvasztás előtti tárolására.
 - Chill (Hűtés) (-1 °C): Húsok és friss tenger gyümölcsei tárolására ideális.
 - Fridge (Hűtő) (2 °C): Zöldségek és gyümölcsök frissességének megőrzésére.

FIGYELEM (csak a B típusnál)!

- Ha Freezer (Fagyasztó) üzemmódját Soft Freeze (Fagyasztás), Chill (Hűtés) vagy Fridge (Hűtő) beállításra változtatja, a fagyasztó hőmérséklete megemelkedik, és a tárolt élelmiszer a kiolvadása során levet ereszthet.
- Ne tároljon húst vagy halféléket hosszabb ideig Soft Freeze (Fagyasztás) vagy Chill (Hűtés) üzemmódban. Az élelmiszerek megromolhatnak, mert ezekben az üzemmódokban a hőmérséklet nem felel meg a hús és a halfélék tartós tárolásához.

MEGJEGYZÉS

Amikor ezt a funkciót használja, a hűtőszekrény energiafogyasztása megnő. Ha már nincs rá szüksége, ne felejtse el kikapcsolni a funkciót, és visszaállítani a fagyasztót az eredeti hőmérsékletre.

4. Várja meg, amíg a kiválasztott hűtőtér visszajelzője abbahagyja a villogást, vagy érintse meg a  gombot a kiválasztás megerősítéséhez.

MEGJEGYZÉS

A Gyorshűtés vagy a Gyorsfagyasztás használata növeli a villamosenergia-fogyasztást.

Speciális funkciók

A hűtőszekrény kinézete és speciális funkciói a modelltől és az országtól függően eltérőek lehetnek.

Vízadagoló (csak adott modelleknél)

A vízadagolóval könnyen tud vizet adagolni anélkül, hogy kinyitná a hűtőgép ajtaját. Használat előtt töltsd fel a tartályt ivóvízzel.

A tartály feltöltése ivóvízzel

Nyissa ki az ajtót és keresse meg az ajtó polcos területén található víztartályt.

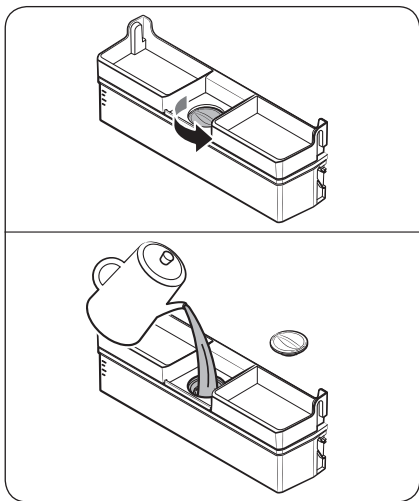
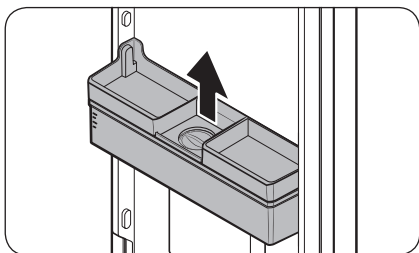

1. Fogja meg a víztartály fogantyúit a két oldalon, és felemelve vegye ki a tartályt.

2. Töltsd fel a víztartályt legfeljebb 3,5 liter ivóvízzel (MAX). Távolítsa el vagy a felső sapkát, vagy a fedelet, és öntse be a vizet.

⚠ VIGYÁZAT!

- A vízadagoló ivóvíz adagolására készült. A tartályt ezért csak ivóvízzel szabad feltölteni. Más folyadékot ne töltsön bele.
- Ne töltsön annyi vizet a tartályba, hogy túlfolyjon.

📖 MEGJEGYZÉS

Első használat előtt tisztítsa meg belülről a víztartályt.

Műveletek

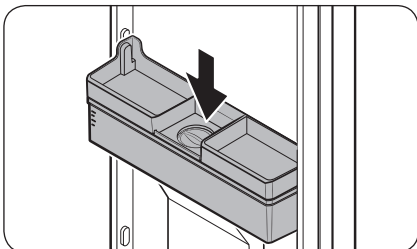

3. Helyezze vissza a víztartályt, majd zárja be az ajtót. Ellenőrizze, hogy a víztartály vízkivezető nyílása előrefelé néz-e.

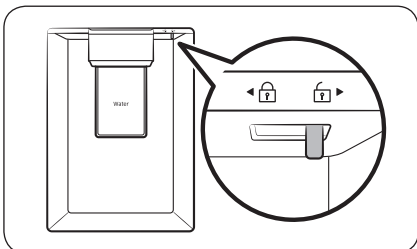

4. Helyezzen egy vizes poharat az adagoló vízkivezetése alá, és nyomja meg az adagolókart a víz adagolásához. Ellenőrizze, hogy nyitva van-e a vízadagoló.

⚠ VIGYÁZAT!

- Semmit ne tároljon a víztartály fedelén.
- Ne próbálja meg úgy megtölteni a víztartályt, hogy nem távolítja el az ajtótól.
- Ellenőrizze, hogy a víztartály megfelelően van-e tömítve.
- Ne használja a hűtőszekrényt a víztartály nélkül. Az ugyanis csökkentené a berendezés teljesítményét és a hatékonyságát.
- A víz kifröccsenésének megelőzése érdekében helyezze a poharat az adagolóval egy szintre.

📖 MEGJEGYZÉS

Ha több tárolóhelyre van szüksége, a víztartályt használhatja élelmiszerek tárolására is. Ebben az esetben távolítsa el a tartály fedelét.

Optimal Fresh+ (csak adott modelleknél)

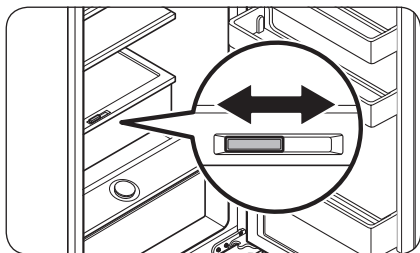

Az Optimal Fresh+ frissen tartó rekesznél két külön zónára bonthatja a teret a Flex Divider segítségével.

A húst és halat tárolja az Optimal Fresh+ bal oldalán, a jobb oldalon pedig a zöldséget és gyümölcsöt.

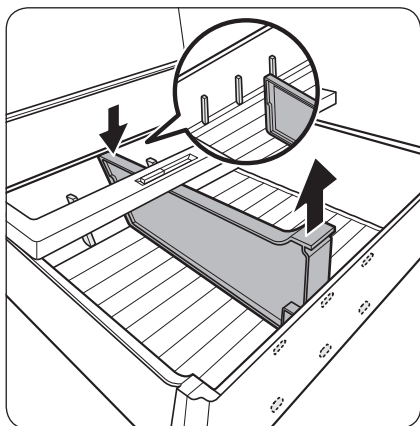

A Flex Divider eltávolítása

A hátulját megnyomva húzza előre az első felét az eltávolításhoz.

Humidity Fresh+ (csak adott modelleknél)

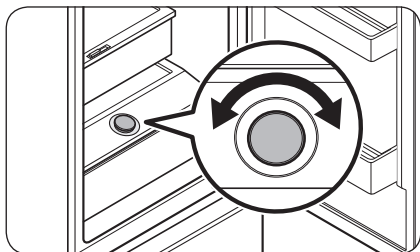

A Humidity Fresh+ használatával beállíthatja a páratartalmat. A szabályozótárcsát jobbra vagy balra elforgatva állíthatja be a kívánt páratartalmat.

Műveletek

A fagyasztópolec használata (csak adott modelleknél)

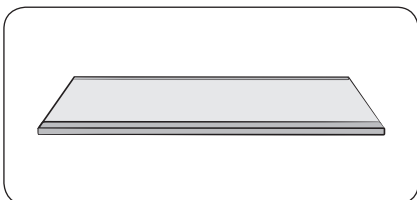

Ha több helyre van szüksége, vegye ki az összes fiókot, ehhez keresse meg a „Freezer Shelf” (fagyasztópolec) elemet a fiók alján, mivel ez nem befolyásolja a hőmérsékleti és mechanikai jellemzőket.

A feltüntetett tárolási térfogat értéke kivett fiókokkal lett kiszámítva.

(Szingapúrban értékesített típus esetén a közölt belső térfogatot csak eltávolított felső és középső rekesszel számolták ki.)

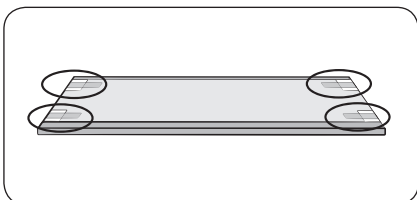

1. Távolítsa el a polcon található ragasztószalagot.

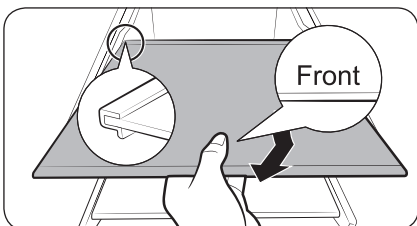

2. Vegye ki az összes fiókot a polc összeállításához.

3. A fagyasztópolecot úgy helyezze be, hogy a „Front (Elülső rész)” jelzés felfelé nézzen. Amennyiben nem találja a „Front (Elülső rész)” jelzést, helyezze be a polcot a kiemelkedő résszel előre, ahogyan az a képen látható.

⚠ VIGYÁZAT!

- Ne helyezze be a polcot fejjel lefelé vagy fordítva.
- Ha nem használja a fagyasztópolecot, helyezze biztonságba későbbi felhasználásra.

📖 MEGJEGYZÉS

Amikor üvegtartályt tárol az edzett üvegből készült polcon, karcolások keletkezhetnek a polccal való súrlódás következtében.

Karbantartás

Az ajtófogantyú megfordítása (rúdfogantyúval szerelt modellek esetében)

MEGJEGYZÉS

Ez az eljárás követendő a hűtő és a fagyasztó hűtőtere esetében is.

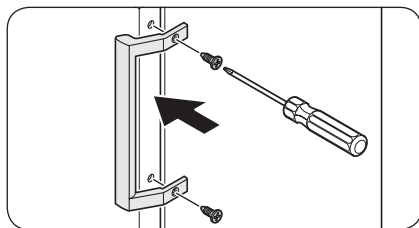
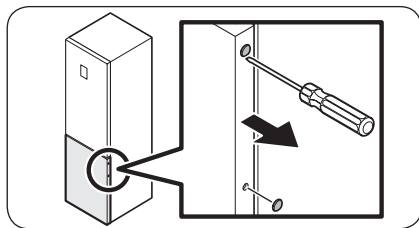
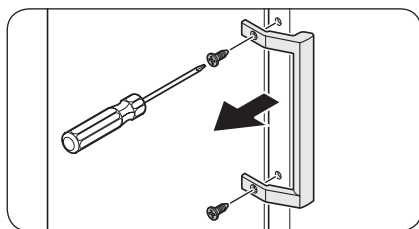
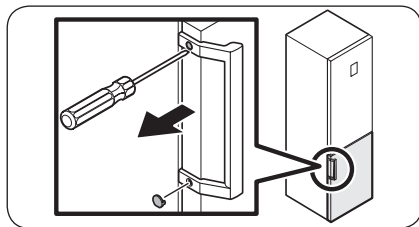

1. Lapos csavarhúzóval távolítsa el a csavarfedeleket.
 - A fogantyú leszerelése után szerelje vissza a csavarfedeleket a csavarfuratokra.

2. Csillagcsavarhúzóval távolítsa el a csavarokat és vegye le a fogantyút.

MEGJEGYZÉS

Ezekkel a csavarokkal rögzítse a fogantyút az áttellenes oldalon.

3. Az ajtó másik oldalán egy laposfejű csavarhúzóval távolítsa el a csavarfedeleket.

4. Helyezze a fogantyút az ajtó másik oldalára, majd egy csillagcsavarhúzóval és a csavarokkal rögzítse a fogantyút.

Karbantartás

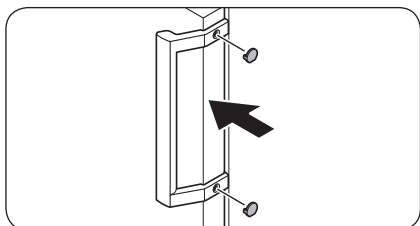

5. Szerelje fel a csavarfedeleket.

Az ajtó megfordítása (csak adott modelleknél)

⚠ FIGYELEM!

- A hűtőszekrény megdöntéséhez/lefektetéséhez legalább 2 emberre van szükség.
- Az ajtók felcserélése előtt húzza ki a tápkábelt.

Szükséges szerszámok (nem tartozék)

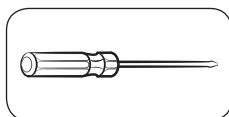

Csillagcsavarhúzó

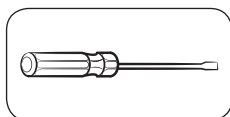

Lapos csavarhúzó



11 mm-es csavarkulcs

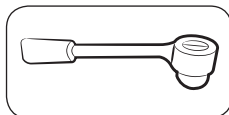

10 mm-es csőkulcs

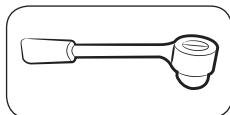

8 mm-es csőkulcs



10 mm-es csavarkulcs



Tartozékok

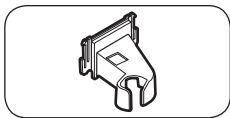

Bal felső zsanér burkolata

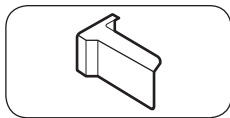

Jobb felső ajtóburkolat (csak adott típusoknál)

⚠ VIGYÁZAT!

- Vigyázzon, hogy a művelet alatt ne sértse meg a vezetéket és a csatlakozót.
- A teljes megfordítási eljárás során biztonsági okokból tartsa a hűtőszekrény valamennyi apró alkatrészét (csavarok, fedelek stb.) a (kis)gyermekektől távol.
- Ügyeljen arra, hogy az összes csavart és minden eltávolított alkatrészt biztonságos helyen tartson az ajtó megfordítása során.

📖 MEGJEGYZÉS

- A Samsung javasolja, hogy az ajtó megfordítását csak a Samsung által képzett szerelő végezze. Ezért a műveletért az ügyfélnek kell fizetnie.
- Az ajtók megfordítása előtt helyezzen védőanyagot (például kartonpapírt) a padlóra, amelyre biztonságosan leteheti az eltávolított alkatrészeket, így azok nem sérülnek meg az eljárás során.

Az ajtók felcserélése

📖 MEGJEGYZÉS

A fogantyúval szerelt modellek esetében először a fogantyút fordítsa meg. (A részletes információkért tekintse át a következő részt: „Az ajtófogantyú megfordítása (rúdfogantyúval szerelt modellek esetében)”)

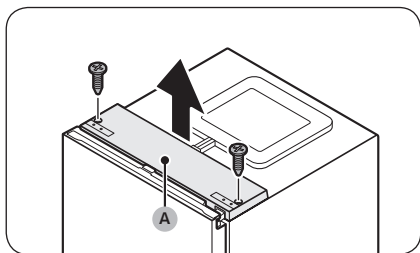

1. A hűtőajtó zárt állapotában, egy csillagcsavarhúzó segítségével távolítsa el a felső burkolatot (A) rögzítő csavarokat.



Karbantartás

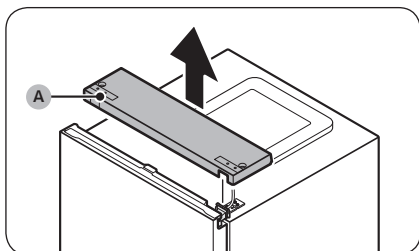

2. Finoman emelje fel a **felső burkolatot (A)**, és helyezze a hűtőszekrény tetejére.
- Körültekintően járjon el a **felső burkolat (A)** felemelésekor. Alatta egy vezeték van hozzá csatlakoztatva.

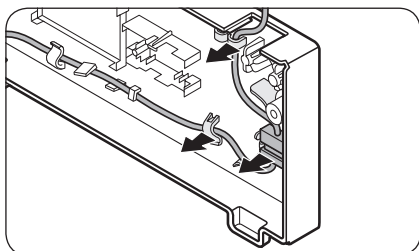

3. Távolítsa el a felső burkolat alatt elhelyezett tartóban lévő vezetéket és a csatlakozót.
- Előfordulhat, hogy ez a lépés bizonyos modellekre nem vonatkozik.

⚠ VIGYÁZAT!

Ne nyomja túl erősen a csatlakozókat.

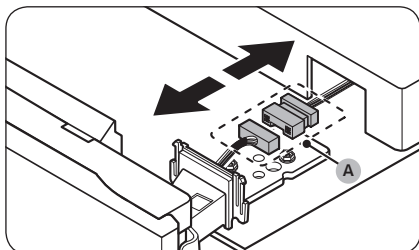

4. Válassza le a **vezetékcsatlakozót (A)**.
- Előfordulhat, hogy ez a lépés bizonyos modellekre nem vonatkozik.

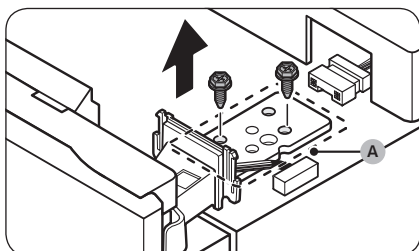

5. Egy (8 mm-es) csőkulcs segítségével távolítsa el a **felső zsanért (A)** rögzítő csavarokat.

⚠ VIGYÁZAT!

A csavarok eltávolítása során tartsa erősen a hűtőajtót, hogy az nehegy véletlenül leessen.

📖 MEGJEGYZÉS

A csavarok csillagcsavarhúzóval is eltávolíthatók.

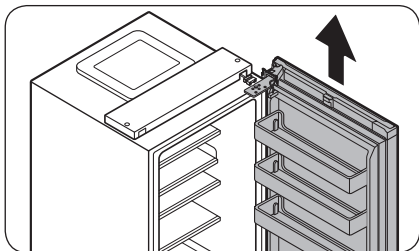

6. Nyissa ki a hűtőajtót, majd emelje fel az ajtót a középső zsanérról való levételéhez. Tartsa az ajtót biztonságos helyen.

⚠ VIGYÁZAT!

Az ajtó nehéz. A károk vagy sérülések megelőzése érdekében legyen elővigyázatos az ajtó eltávolítása közben.

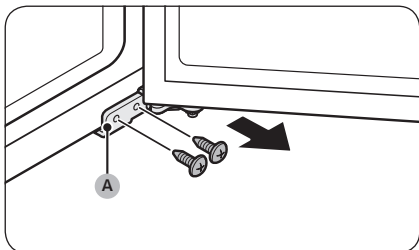

7. Nyissa ki a fagyasztó ajtaját, majd távolítsa el csillagsavarhúzóval az alsó zsanér (A) rögzítésére szolgáló csavarokat.

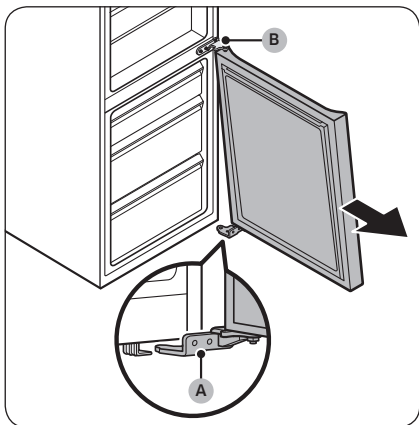

8. Amikor a fagyasztó ajtaja az alsó zsanéron (A) ül, lassan húzza meg az alsó zsanért (A) a hűtőszekrény alján lévő tartóból való eltávolításához. Az alsó zsanér (A) tartóból való eltávolítása után vegye le a fagyasztó ajtajáról, majd húzza le a fagyasztó ajtaját a középső zsanérról (B) való levételéhez.

⚠ VIGYÁZAT!

A középső zsanér (B) biztonságos eltávolításáig tartsa erősen a fagyasztóajtót, nehogy az véletlenül leessen.

Karbantartás

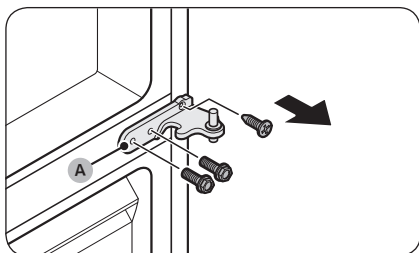

9. Egy csillagcsavarhúzó és egy (10 mm-es) csőkulcs segítségével szerelje ki a középső zsanért (A) rögzítő csavarokat.

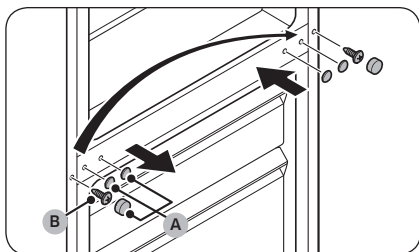

10. Távolítsa el a középső zsanér csavarburkolatait (A), majd egy csillagcsavarhúzóval szerelje ki a csavart (B).

11. A másik oldalon egy csillagcsavarhúzóval húzza meg a csavart (B), és helyezze fel a középső zsanér csavarburkolatait (A).

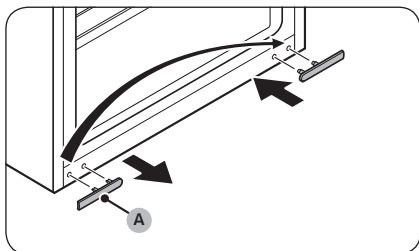

12. Távolítsa el az alsó zsanér csavarburkolatát (A), és helyezze át a másik oldalra.

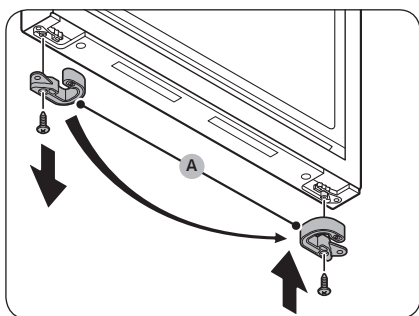

13. A fagyasztó ajtajának aljáról távolítsa el az ajtóütközőt (A), és helyezze fel az ajtó másik oldalára.

- Egy csillagcsavarhúzó segítségével távolítsa el és húzza meg az ajtóütközőt (A) rögzítő csavart.
- Fordítsa meg az ajtóütközőt (A), mielőtt áthelyezné a másik oldalra.

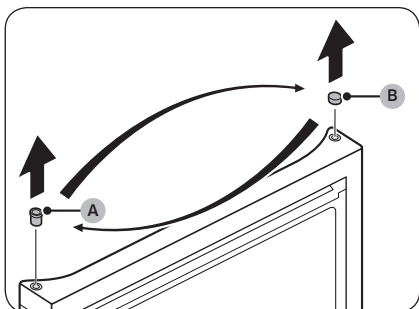

14. A fagyaszto ajtajának tetején cserélje fel a alátétgyűrű (A) és az alátétgyűrű-burkolat (B) helyzetét.

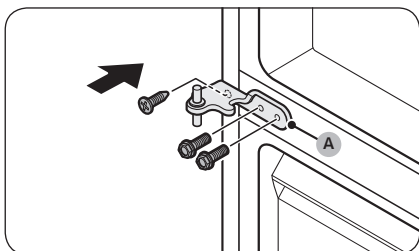

15. Rögzítse a középső zsanért (A) az eltávolítással ellentétes oldalon.
 - Egy csillagszavarrhúzó és egy (10 mm-es) csőkulcs segítségével húzza meg a csavarokat.

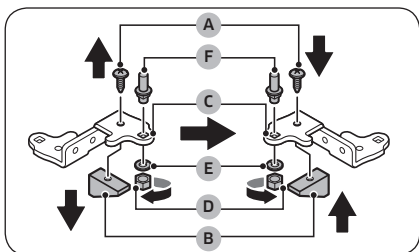

16. Szerelje szét az alsó zsanért, és fordítsa meg az összes alkatrészt.
 a. Egy csillagszavarrhúzóval szerelje ki a rögzítőt (B) az alsó zsanérhoz (C) rögzítő csavart (A).
 b. Egy (10 mm-es) csavarkulcs segítségével távolítsa el a tengelyt (F) rögzítő anyát (D) és alátétét (E).
 c. Fordítsa meg az alsó zsanért (C), szerelje vissza a tengelyt (F) az alátéttel (E) és az anyával (D).
 d. Rögzítse a rögzítőt (B) a csavarral (A).

⚠ VIGYÁZAT!

- Ügyeljen arra, ne hagyja leesni a tengelyt (F), vagy megsértsen az ujjait a tengely (F) eltávolítása vagy beszerelése során.
- Ügyeljen arra, hogy az alátét (E) a megfelelő helyen legyen. Ha a tengelyt alátét (E) nélkül rögzíti, előfordulhat, hogy a fagyaszto ajtaja leesik és sérülést okoz.

Karbantartás

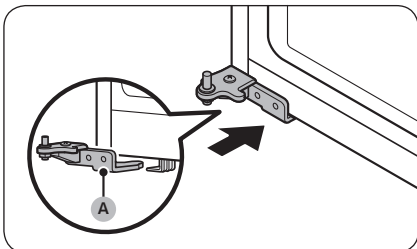

17. Forgassa el a szintezőlabát az eltávolított alsó zsanérral (A) átellenes oldalon. Ezután tegye az alsó zsanért (A) a tartóba.

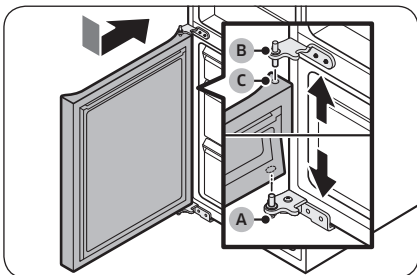

18. Helyezze fel a fagyasztó ajtaját.
- Helyezze fel a fagyasztó ajtaját az alsó zsanérra (A). Az ajtót a hűtőszekrényhátra merőlegesen helyezze fel.
 - Nyomja lefelé a fagyasztó ajtaját úgy, hogy a középső zsanér (B) a fagyasztóajtó tetején lévő alátétgyűrűbe (C) illeszkedjen.

⚠ VIGYÁZAT!

Ne nyomja túl erősen az ajtót. Ügyeljen arra, hogy az alsó zsanér (A) a hűtőszekrény alján lévő tartón maradjon a lépés során.

📖 MEGJEGYZÉS

A fagyasztó ajtajának rögzítése után a szintezőlabákkal állítsa szintbe a hűtőszekrényt. (A részletes utasításokért tekintse át a következő részt: „4. LÉPÉS A szintezőlabák beállítása” (36. oldal).)

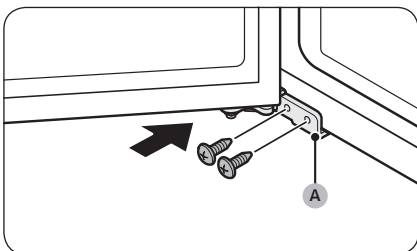

19. Csillagcsavarhúzó segítségével rögzítse az alsó zsanért (A) a csavarokkal. Ezután csukja be a fagyasztó ajtaját.

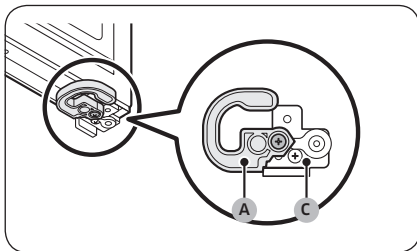
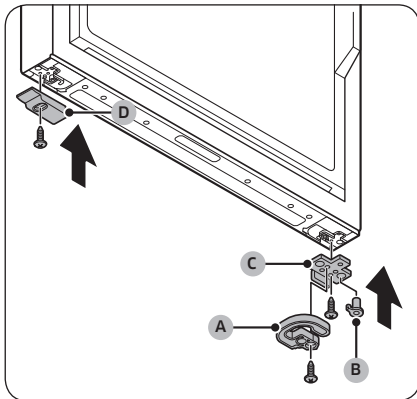
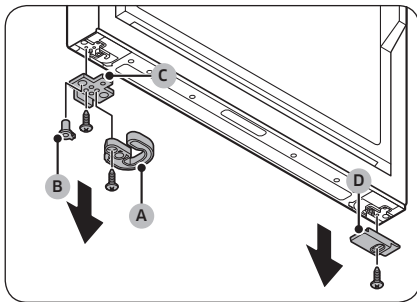

20. A hűtőajtó aljának bal és jobb oldaláról távolítsa el az összes alkatrészt.
- Egy csillagsavarhúzó segítségével távolítsa el a csavarokat.
 - Távolítsa el az **automatikus csukódást biztosító csuklópántot (A)**, az **alátétgyűrűt (B)** és az **ajtóütközőt (C)** az egyik oldalon, illetve a hűtő ajtajának alsó burkolatát (D) a másik oldalon.

21. Fordítsa meg az összes eltávolított alkatrészt.
- Szerelje fel az **ajtóütközőt (C)**, az **alátétgyűrűt (B)** és az **automatikus csukódást biztosító csuklópántot (A)** az eltávolítással ellentétes oldalra.
 - Egy csillagsavarhúzóval és a csavarokkal rögzítse az **ajtóütközőt (C)** és az **automatikus csukódást biztosító csuklópántot (A)**.
 - Helyezze fel a hűtő ajtajának **alsó burkolatát (D)** az eltávolítással ellentétes oldalra.
 - Egy csillagsavarhúzóval és a csavarokkal rögzítse a hűtő ajtajának **alsó burkolatát (D)**.

⚠ VIGYÁZAT!

Húzza meg az **ajtóütköző (C)** és az **automatikus csukódást biztosító csuklópánt (A)** csavarjait megfelelően az ábrán látható módon. A csavarok helytelen rögzítése az ajtó zsanérjának sérüléséhez vezet.

Karbantartás

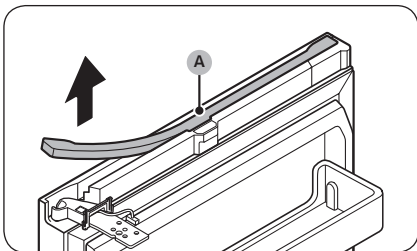

22. A hűtő ajtajának tetejéről távolítsa el a vezetékburkolatot (A).

- Finoman emelje fel a vezetékburkolat (A) mindkét oldalát, majd húzza meg az ajtóból való eltávolításához.
- Előfordulhat, hogy ez a lépés bizonyos modellekre nem vonatkozik.

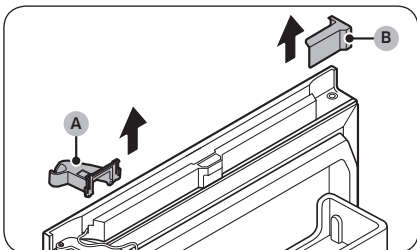

23. Távolítsa el a jobb felső zsanér burkolatát (A) és a bal felső ajtóburkolatot (B).

- Előfordulhat, hogy ez a lépés bizonyos modellekre nem vonatkozik.

MEGJEGYZÉS

Tartsa az eltávolított alkatrészeket biztonságos helyen későbbi felhasználás céljából.

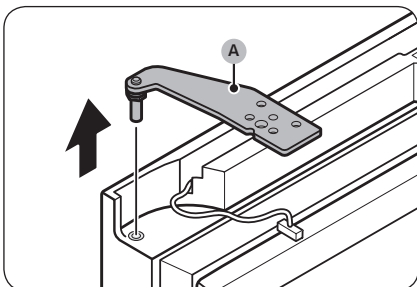

24. Távolítsa el a felső zsanért (A) a hűtő ajtajáról.

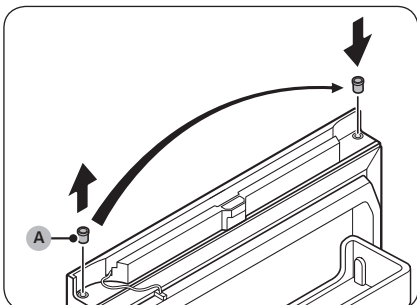

25. Távolítsa el az alátétgyűrűt (A), és helyezze át a másik oldalra.

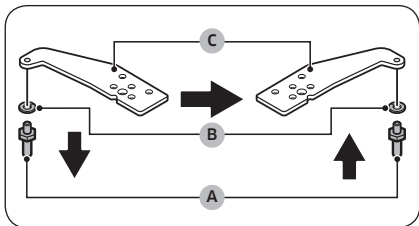

26. Fordítsa meg a felső zsanért.

- a. Egy (11 mm-es) csavarkulcs segítségével szerelje szét a **tengelyt (A)** és az **alátétet (B)**.
- b. Fordítsa meg a **felső zsanért (C)**, majd szerelje vissza az **alátétet (B)** és a **tengelyt (A)**.

⚠ VIGYÁZAT!

- Ügyeljen arra, ne hagyja leejtve a **tengelyt (A)**, vagy megsértse az ujjait a **tengely (A)** eltávolítása vagy beszerelése során.
- Ügyeljen arra, hogy az **alátét (B)** a megfelelő helyen legyen. Ha a **tengelyt alátét (B)** nélkül rögzíti, előfordulhat, hogy az ajtó leesik és sérülést okoz.

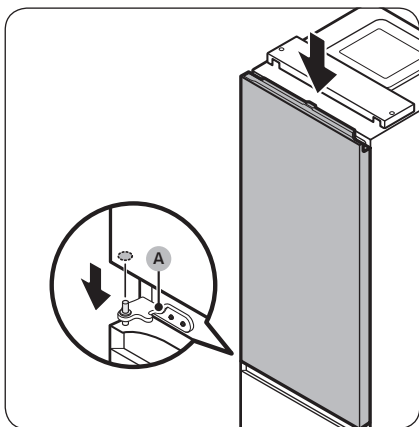

27. Helyezze fel a hűtő ajtaját a középső zsanérra (A).

⚠ VIGYÁZAT!

A felső zsanér rögzítéséig tartsa erősen a hűtőajtót, hogy az ne hagyja véletlenül leesszen.

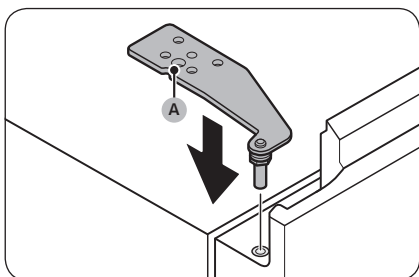

28. Helyezze fel a **felső zsanért (A)** az eltávolítással ellentétes oldalra.

Karbantartás

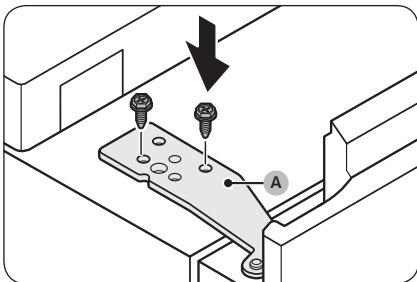

29. Dugókulccsal (8 mm-es) rögzítse a felső zsanért (A) a csavarokkal.

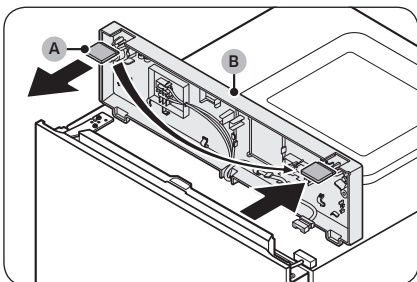

30. Távolítsa el a távtartó burkolatot (A) a felső burkolatról (B), majd helyezze át a másik oldalra.

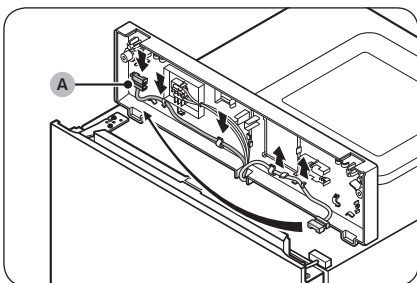

31. A felső burkolat alatt húzza ki a vezetéksatlakozót (A) a tartókból, és helyezze át a másik oldalon lévő tartókba.
- Előfordulhat, hogy ez a lépés bizonyos modellekre nem vonatkozik.

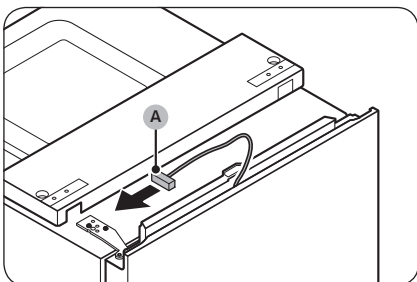

32. Helyezze át a hűtő ajtajának vezetéksatlakozóját (A) a másik oldalra.
- Előfordulhat, hogy ez a lépés bizonyos modellekre nem vonatkozik.

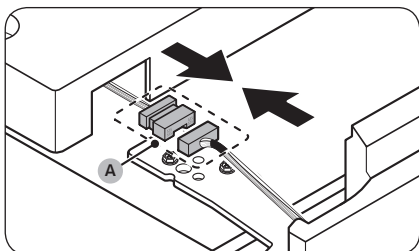

33. Csatlakoztassa újra a vezetéksatlakozót (A).

- Előfordulhat, hogy ez a lépés bizonyos modellekre nem vonatkozik.

⚠ VIGYÁZAT!

Ellenőrizze, hogy a vezetéksatlakozók megfelelően csatlakoznak-e. Ellenkező esetben a kijelző nem működik.

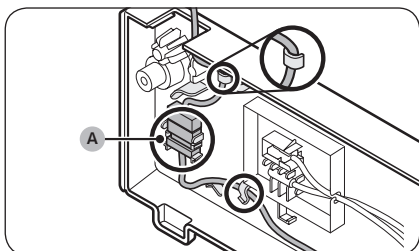

34. Távolítsa el a felső burkolat alatt elhelyezett tartóban lévő vezetéket és csatlakozót (A).

- Előfordulhat, hogy ez a lépés bizonyos modellekre nem vonatkozik.

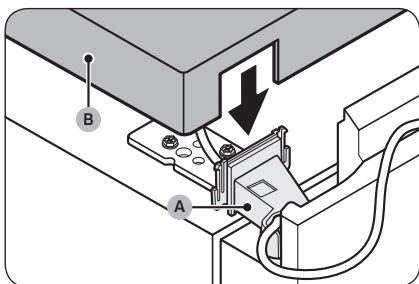

35. Rögzítse a mellékelt bal felső zsanér burkolatát (A) a felső zsanérra, és szerelje össze a felső burkolatot (B).

- Helyezze a vezetékeket és csatlakozókat a bal felső zsanér burkolatába (A) és a felső burkolatba (B). (Egyes modelleknél nincsenek vezetékek a hűtő ajtaján, így ez nem minden modellre vonatkozik.)

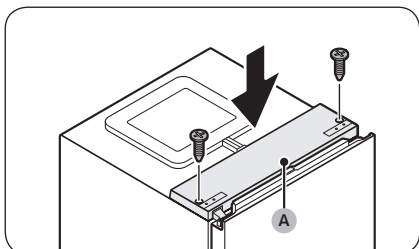

36. A hűtőajtó becsukott állapotában helyezze vissza a felső burkolatot (A), majd rögzítse egy csillagcsavarhúzóval és a csavarokkal.

⚠ VIGYÁZAT!

Ügyeljen arra, hogy ne sértse meg a vezetékeket a felső burkolat (A) rögzítésekor.

Karbantartás

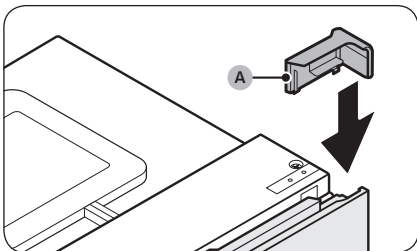

37. Helyezze fel a mellékelt **jobb felső ajtóburkolatot (A)** az ajtózsanér másik oldalára.
- Előfordulhat, hogy ez a lépés bizonyos modellekre nem vonatkozik.

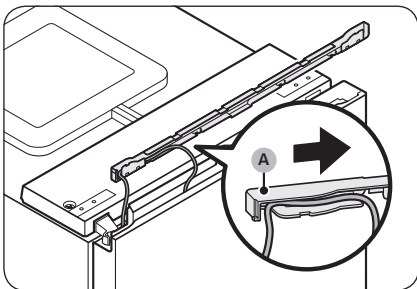

38. Helyezze a hűtő ajtajától jövő vezetékeket a **vezetékburkolat (A)** alatti helyre.
- Előfordulhat, hogy ez a lépés bizonyos modellekre nem vonatkozik.

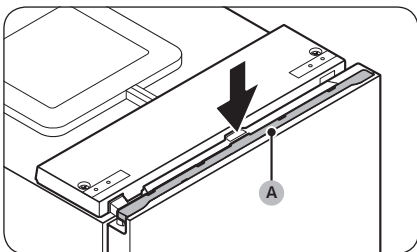

39. Helyezze vissza a **vezetékburkolatot (A)** a hűtő ajtajára.
- Előfordulhat, hogy ez a lépés bizonyos modellekre nem vonatkozik.
40. Nyissa ki és csukja be többször a hűtő ajtaját, és ellenőrizze, hogy megfelelően működik-e.

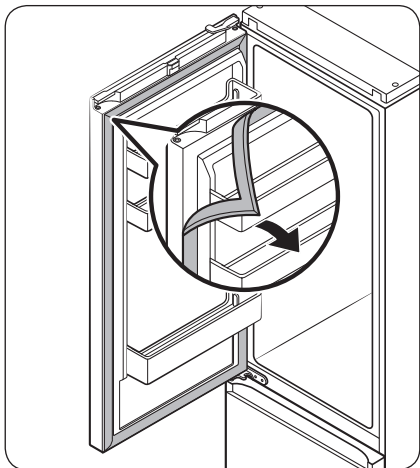

41. Válassza le a hűtő és a fagyasztó ajtajáról a tömitést, majd tegye vissza 180°-kal elfordítva.

⚠ VIGYÁZAT!

Ellenőrizze, hogy az ajtó tömitések megfelelően rögzültek-e. Ha nem rögzültek megfelelően, a hűtő működése zajos lehet, vagy belül pára csapódhat le, ami csökkenti a berendezés teljesítményét.

📖 MEGJEGYZÉS

- Az ajtó megfordítása után a szintező lábakkal állítsa szintbe a hűtőszekrényt. (A részletes utasításokért tekintse át a következő részt: „4. LÉPÉS A szintező lábak beállítása” (36. oldal).)
- Az ajtó eredeti helyzetbe való visszaállításához kövesse újból a lépéseket. Felhívjuk figyelmét, hogy így az ajtó, a zsanérok és az egyéb alkatrészek az ezekben a lépésekben felsoroltakkal ellentétes tájolásúak lesznek.

Karbantartás

Kezelés és ápolás

Polcok/tartó és polc (csak adott modelleknél)

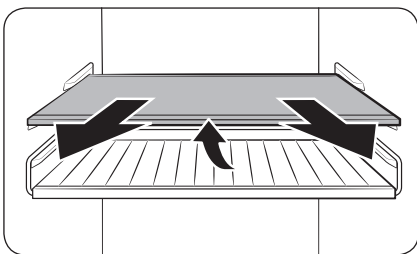

1. Húzza ki a polcot (vagy tartót és polcot) egy kicsit. Ezután a hátuljának emelése közben húzza ki.

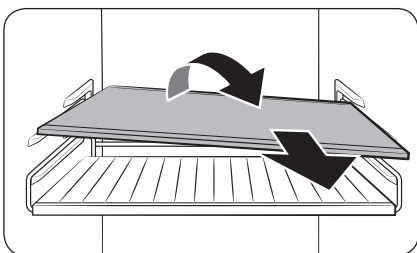

2. Az eltávolításához döntse meg átlósan a polcot (vagy tartót és polcot).

Felhajtható polc (csak adott modelleknél)

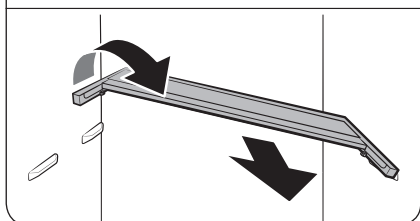
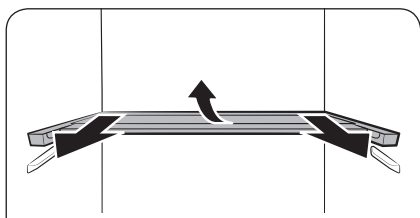
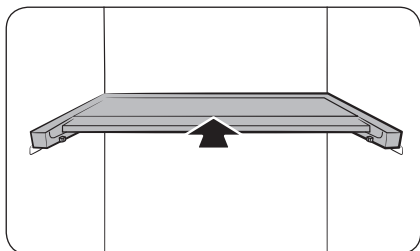

1. Csúsztassa be a polc első felét.
2. Húzza ki a felhajtható polcot egy kicsit. Ezután a hátuljának emelése közben húzza ki.
3. Az eltávolításához döntse meg átlósan a polcot.

⚠ VIGYÁZAT!

- Ne helyezzen élelmiszereket vagy tárgyakat az Optimal Fresh+ egység elé. Előfordulhat, hogy az ajtó nem záródik be megfelelően, és a termékek leesnek a padlóra.
- A polcot a megfelelő helyzetben kell visszatenni. Ne tegye felfordítva a helyére.
- A visszahelyezésekor ügyeljen arra, hogy a polc teljesen hátratulva a helyére kerüljön.
- Az üvegből készült edények megkarcolhatják az üvegpolcokat.

Karbantartás

Tisztítás

Belső és külső rész

⚠ FIGYELEM!

- Ne használjon tisztítási célokra benzint, hígítót vagy háztartási/autoápoló tisztítószeret, például Clorox™ folyadékot. Ezek a vegyszerek károsíthatják a hűtőszekrény felületét, és tüzet okozhatnak.
- Ne permetezzen vizet a hűtőszekrényre. Ez áramütést okozhat.

Rendszeresen törölje le a tápcsatlakozó érintkezőiről és érintkezési pontjairól az idegen anyagokat - például a port és a vizet - egy száraz ruhával.

1. Húzza ki a tápkábelt.
2. A hűtőszekrény belsejének és külsejének tisztításához használjon megnedvesített, nem bolyhosodó, puha törülköndőt vagy papírtörölt.
3. Ha elkészült, száraz ruhával vagy papírtörővel törölje szárazra.
4. Dugja be a tápkábelt.

Hátlap/a kompresszor burkolata (csak adott típusoknál)

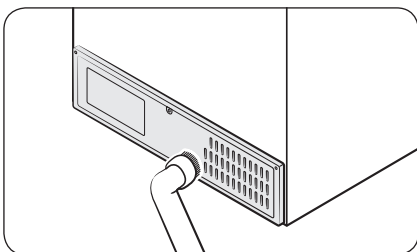

A kábelek és a hátsó panel nyitott részeinek tisztán tartásához évente egy vagy két alkalommal porszívózza át a hátsó panelt.

⚠ VIGYÁZAT!

Ne távolítsa el a **hátlap fedelét**. Áramütést szenvedhet.

Csere

LED-jelzőfények

Ha izzót kell cserélni a hűtőszekrényben, forduljon a legközelebbi Samsung szervizközponthoz.

FIGYELEM!

- A lámpák izzói a felhasználó által nem cserélhetők. Ne próbálja saját maga kicserélni az izzót. Ez áramütést okozhat.

Lámpa (fényforrás)

Ez a termék egy <G> energiahatékonysági osztályú fényforrást tartalmaz.

A lámpa/lámpák és/vagy kapcsolóberendezés/kapcsolóberendezések a felhasználó által nem szervizelhetők. A termék lámpájának/lámpáinak és/vagy kapcsolóberendezésének/kapcsolóberendezéseinek cseréjét illetően forduljon a helyi Samsung szakszervizhez.

A termék lámpájának/lámpáinak vagy kapcsolóberendezésének/kapcsolóberendezéseinek cseréjével kapcsolatos részletes utasításokért látogasson el a Samsung webhelyére (<http://www.samsung.com>), majd lépjen a Támogatás > Támogatási kezdőlap menüpontra, és adja meg a modell nevét.

A lámpa/lámpák és/vagy kapcsolóberendezés/kapcsolóberendezések szétbontását illetően egyszerűen csak kövesse a cserére vonatkozó, feljebb ismertetett utasításokat.

Ajtópanel (csak adott modelleknél)

BESPOKE hűtőszekrényéhez tetszés szerint választhat ajtópanelt. A panelt Samsung-kiskereskedőnél vásárolhatja meg, és azt valamelyik hivatalos szerviz felszereli Önnek.

VIGYÁZAT!

- Az ajtópanel saját kezűleg történő szét- vagy összeszerelése a termék károsodását vagy személyi sérülést eredményezhet. Ha bármilyen problémát tapasztal az ajtópanellel, forduljon a legközelebbi Samsung-szakszervizhez
- Előfordulhat, hogy a panel cseréjéért szolgáltatási díjat kell fizetni a garancia időtartama alatt is.

Karbantartás

Páros üzembe helyezés (csak adott típusoknál)

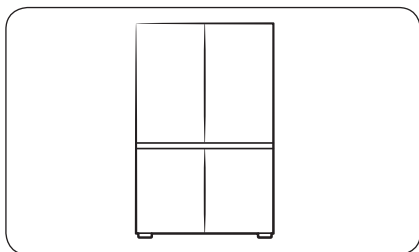

A hűtőszekrényt tetszés szerint egy másik Samsung hűtőszekrény mellé is telepítheti. Ugyanakkor mindkét hűtőszekrénynek BESPOKE típusnak kell lennie. Ha páros üzembe helyezést szeretne végezni, vásárlás előtt nézze meg, hogy a megvásárolni kívánt típusok alkalmasak-e páros üzembe helyezésre. Ezt ellenőrizheti a boltban és a Samsung.com webhelyen is.

MEGJEGYZÉS

- Vásárolja meg a páros üzembe helyezési csomagot valamelyik Samsung kiskereskedőnél, az üzembe helyezéshez pedig igénybe veheti egy hivatalos szervíz segítségét.
- Mindenképpen az adott típushoz való páros üzembe helyezési csomagot vásárolja meg. Az üzembe helyezési problémák elkerülése érdekében az adott típushoz való páros üzembe helyezési csomagot kell használnia.
 - RB34 típus: RA-COOK4BAA
 - RB38 típus: RA-COOK3BAA
- A páros üzembe helyezés növelheti az energiafogyasztást.

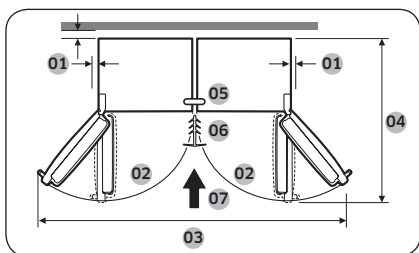

01	több mint 50 mm javasolt
02	105°
03	1250 mm
04	1212 mm
05	Felső rögzítőelem
06	Zárószegély
07	Üzembe helyezési irány

Szükséges szerszámok (nem tartozék)



Csillagszavarhúzó



Lapos csavarhúzó

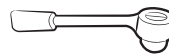

8 mm-es dugókulcs (a csavarokhoz)

A páros üzembe helyezési csomag tartozékai

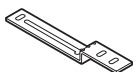

A. Felső rögzítőelem
(1)



B. Alsó rögzítőelem (1)

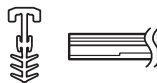

C. Zárószegély (1)

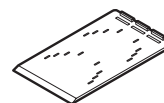

D. A/S sablonlap (4)



E. Szintbeállító lap (4)

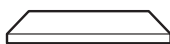

F. T7 LEX szivacs (8)

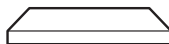

G. T5 PE szivacs (1)

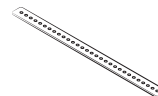

H. Hátsó rögzítőelem
(1)



J. M5 × 16 hatlapfejű csavarok (4)



K. M4 × 18 csavarok
(2)

MEGJEGYZÉS

- A zárójelben szereplő számok az egyes tartozékok mennyiségét jelölik.
- Az alsó rögzítőelem (B) és a zárószegély (C) két méretben (7 mm és 15 mm) érhető el. A páros üzembe helyezési csomag megrendeléskor ellenőrizze a méreteket.

Karbantartás

Utasítások lépésről lépésre

MEGJEGYZÉS

Az ábrán és a zárójelben szereplő betűk megegyeznek a tartozéklistán lévőkkel.

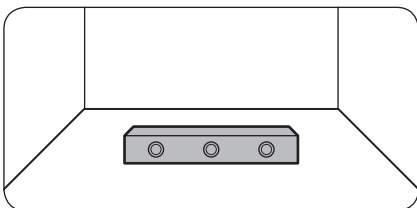

1. Ellenőrizze a padló szintezését.
 - Egy vízmértékkel ellenőrizze a padló szintezését ott, ahol a hűtőszekrény két hátsó görgője fog elhelyezkedni.

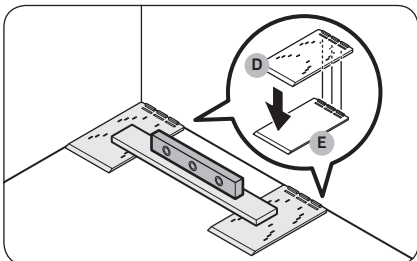

2. Helyezze le az A/S sablonlapokat (D), majd ellenőrizze a szintezést.
 - Helyezze a kapott két A/S sablonlapot (D) a padlón oda, ahol a hűtőszekrény két hátsó görgője fog elhelyezkedni, majd ellenőrizze a szintezését.
 - Ha a padló nincs szintben, helyezze a kapott szintbeállító lapokat (E) az A/S sablonlapok (D) alá, hogy a hűtőszekrény vízszintes felületen álljon.

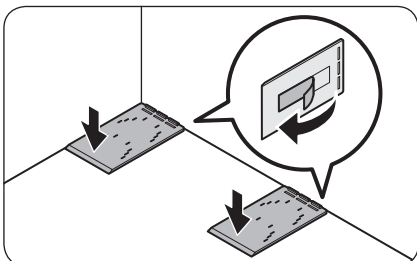

- Miután minden szükséges alkatrésznél végzett a szintezéssel, távolítsa el a kétoldalas ragasztószalagot az egyes alkatrészek aljáról, és helyezze őket végső helyükre.

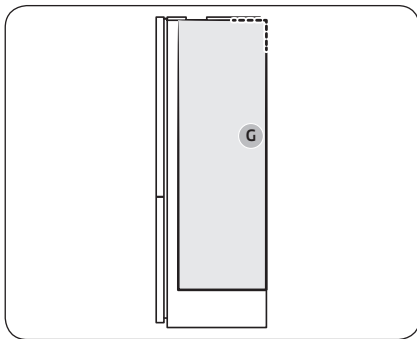

3. Helyezze fel a szivacsokat, hogy fenntartsa a két hűtőszekrény közötti távolságot.

MEGJEGYZÉS

A T5 PE szivacsot (G) csak a BMF (alulra szerelt fagyasztóval rendelkező) típusra kell felhelyezni. (Abban az esetben, ha két különböző típusú hűtőszekrény páros üzembe helyezését végzi el.)

A. Az RB38 típus páros üzembe helyezése:

- Helyezze fel a T5 PE szivacsot (G).
- A szivacs elhelyezéséhez lásd az ábrát.

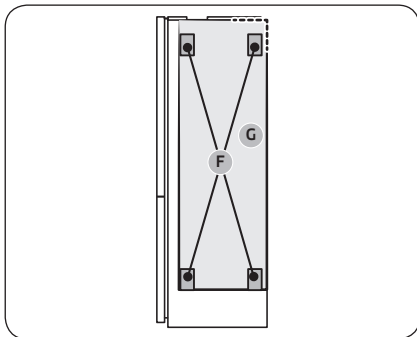

B. Az RB34 típus páros üzembe helyezése:

- Helyezze fel a T5 PE szivacsot (G), majd helyezzen négy T7 LEX szivacsot (F) a T5 PE szivacsra (G).
- A szivacsok elhelyezéséhez lásd az ábrát.

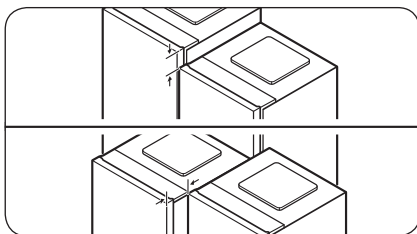

4. Igazítsa egymáshoz a két hűtőszekrényt.
 - Ellenőrizze az illeszkedéseket a hűtőszekrények tetejénél és elejénél, és szükség esetén igazítsa újra őket.

Karbantartás

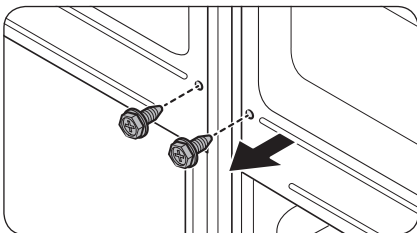
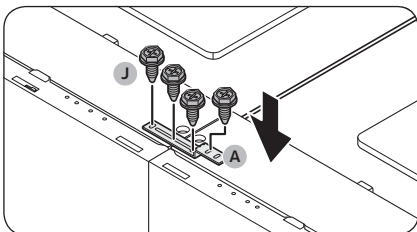
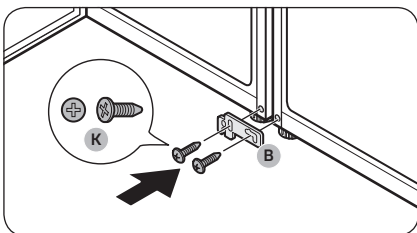
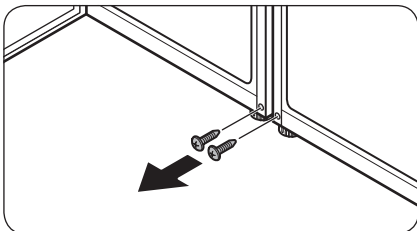

5. Távolítsa el a csavarokat abból a két furatból, ahová az alsó rögzítőelem kerülni fog.

- Nyissa ki a hűtőszekrénypáros ajtóit, majd távolítsa el a csavarokat az alsó rögzítőelem beszerelési helyéről.

6. Csavarozza fel az alsó rögzítőelemet (B).

- A hűtőszekrények alsó részeinek rögzítéséhez csavarozza fel az alsó rögzítőelemet (B) a két M4 × 18 csavarral (K) (egy-egy csavar hűtőszekrényenként).

7. Csavarozza fel a felső rögzítőelemet (A).

- A hűtőszekrények felső részeinek rögzítéséhez csavarozza fel a felső rögzítőelemet (A) a négy M5 × 16 hatlapfejű csavarral (J).

MEGJEGYZÉS

A felső rögzítőelem felcsavarozása előtt igazítsa egymáshoz a hűtőszekrények tetejét.

8. Szerelje ki a csavarokat a hűtőszekrény hátuljánál.

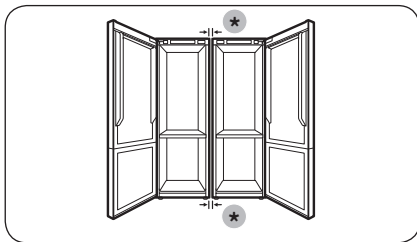
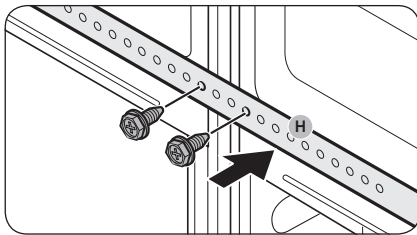

(*): 15 mm (RB34)/7 mm (RB38)

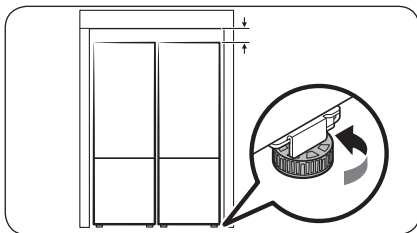
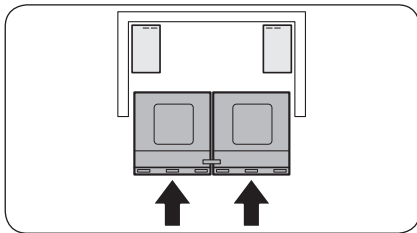

9. Szerelje fel a hátsó rögzítőelemet (H) a 8. lépésben eltávolított csavarok segítségével.

10. Ellenőrizze a hűtőszekrények közti távolságot.
- A felső és alsó rögzítőelemek felcsavarozása után bizonyosodjon meg arról, hogy a hűtőszekrények közötti távolság alul és felül is 7 vagy 15 mm.

MEGJEGYZÉS

Ha a hűtőszekrények közötti távolság több mint 7 vagy 15 mm, akkor a hűtőszekrény és a fal (vagy konyhaszekrények) között kisebb lehet a távolság, ami akadályozhatja az ajtók kinyitását.

11. Tolja a hűtőszekrényeket a falnak (vagy a konyhaszekrénynek).
- A rögzített hűtőszekrényeket egyszerre két ember tolja a falnak (vagy a konyhaszekrénynek).

MEGJEGYZÉS

Ha a két fő nem azonos erővel tolja be a hűtőszekrényeket, akkor a hűtőszekrények hátul szétválhatnak, vagy nem a kijelölt helyükre kerülhetnek.

12. Állítsa be a hűtőszekrények magasságát.
- Forgassa el a szintezőlábakat igény szerint balra vagy jobbra, hogy a hűtőszekrények szintben legyenek a fallal (vagy a konyhaszekrényekkel).

Karbantartás

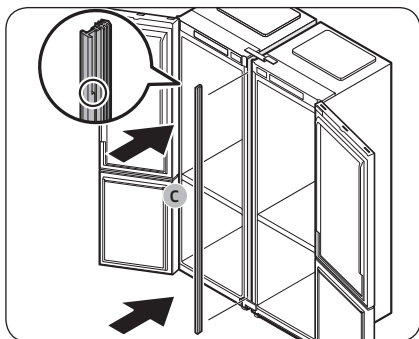

13. Helyezze be a zárószegélyt (C) a hűtőszekrények közé.
- Nyissa ki az ajtókat, majd helyezze be a zárószegélyt (C) a hűtőszekrények közé.

MEGJEGYZÉS

A zárószegély tetejének megállapításához lásd az ábrán látható nagyítást.

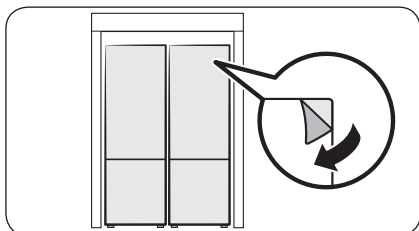

14. Végezzen egy végső ellenőrzést.
- Amennyiben nem észlel semmilyen problémát, távolítsa el a termékről a védőfóliát.

Hibaelhárítás

Mielőtt a szervizt hívná, menjen végig az alábbi ellenőrzéseken. A szerviz minden olyan kiszállásának költsége a felhasználót terheli, amely esetében nem fordult elő hiba.

Általános

Hőmérséklet

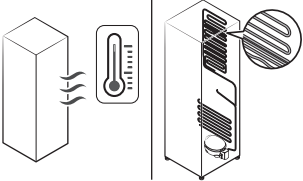
Hiba	Lehetséges okok	Megoldás
A hűtő/fagyasztó nem működik. A hűtő/fagyasztó hőmérséklete magas.	<ul style="list-style-type: none">• A tápkábel nincs bedugva megfelelően.	<ul style="list-style-type: none">• Dugja be megfelelően a tápkábelt.
	<ul style="list-style-type: none">• A hőmérséklet-szabályozás nem megfelelően van beállítva.	<ul style="list-style-type: none">• Állítsa alacsonyabbra a hőmérsékletet.
	<ul style="list-style-type: none">• A hűtőszekrény hőforrás közelében található vagy közvetlen napfény éri.	<ul style="list-style-type: none">• A hűtőszekrényt tartsa távol közvetlen napfénytől vagy hőforrástól.
	<ul style="list-style-type: none">• Nincs elegendő távolság a hűtő oldala mellett és a háta mögött.	<ul style="list-style-type: none">• Gondoskodjon legalább 5 cm szabad helyről hátul és oldalt is.
	<ul style="list-style-type: none">• A Nyaralás funkció aktív.	<ul style="list-style-type: none">• Kapcsolja ki a Nyaralás funkcióval.
A hűtő/fagyasztó túlhűt.	<ul style="list-style-type: none">• A hőmérséklet-szabályozás nem megfelelően van beállítva.	<ul style="list-style-type: none">• Állítsa magasabbra a hőmérsékletet.
	<ul style="list-style-type: none">• A hűtőszekrény hőálló csövekkel rendelkezik a belső falnál.	<ul style="list-style-type: none">• A páralecsapódás megakadályozására a hűtőszekrény hőálló csövekkel rendelkezik az elülső sarkoknál. Ha a környezeti hőmérséklet emelkedik, a berendezés hatékonysága romlik. Ez nem a rendszer hibája. 

Hibaelhárítás

Szagok

Hiba	Lehetséges okok	Megoldás
A hűtőszekrény szagokat áraszt.	• Megromlott élelmiszer.	• Takarítsa ki a hűtőszekrényt, távolítsa el a romlott élelmiszert.
	• Erős szagú élelmiszer.	• Ügyeljen az erős szagú ételek légmentes csomagolására.

Fagyás

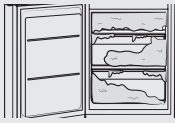
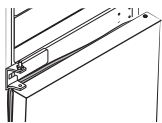
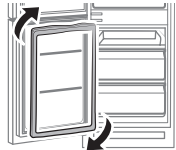
Hiba	Lehetséges okok	Megoldás
Lefagyások a szellőzőnyílások körül.	• A szellőzőnyílásokat gátolja a behelyezett élelmiszer.	• Ügyeljen rá, hogy ne blokkolja az élelmiszer a hűtőszekrény szellőzőnyílásait.
A belső falakon jég képződik.	• Az ajtó nincs megfelelően becsukva.	• Ellenőrizze, nem gátolja-e élelmiszer az ajtó becsukását. Tisztítsa meg az ajtó tömítését.
A fagyasztóban túlzott jégfelhalmozódás figyelhető meg. 	• Az ajtó nem szigetel megfelelően, mivel az ajtók felcserélését követően az ajtó tömítést nem fordították meg. 	• Távolítsa el az ajtó tömítést, majd fordítsa el 180°-kal, és helyezze vissza az ajtóra. 

Kondenzáció

Hiba	Lehetséges okok	Megoldás
A belső falakon páralecsapódás képződik.	• Az ajtót nyitva hagyva nedvesség kerül a hűtőszekrénybe.	• Távolítsa el a nedvességet, és ne hagyja nyitva hosszú időre az ajtót.
	• Nagy nedvességtartalmú élelmiszer.	• Ügyeljen az ételek légmentes csomagolására.

Rendellenes működésre utaló hangokat hall a hűtőből?

Mielőtt a szervizt hívná, menjen végig az alábbi ellenőrzéseken. Az olyan kiszállások költségei, amelyek esetében a hang a normál működésre utal, a felhasználót terhelik.

Ezek a hangok normálisak.

- A hűtőszekrény adott működés indításakor vagy leállításakor hallható olyan zajt, mint amikor egy gépkocsi indul be. Ahogy a működés stabilizálódik, a hangok is csökkennek.

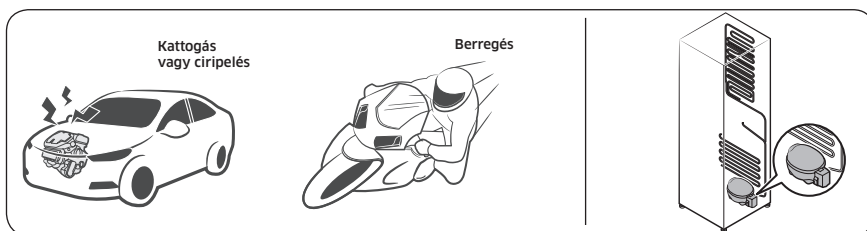

- Az ilyen hangok a ventilátor működése során jelentkezhetnek. A mikor a hűtőszekrény eléri a beállított hőmérsékletet, a ventilátor hangja megszűnik.

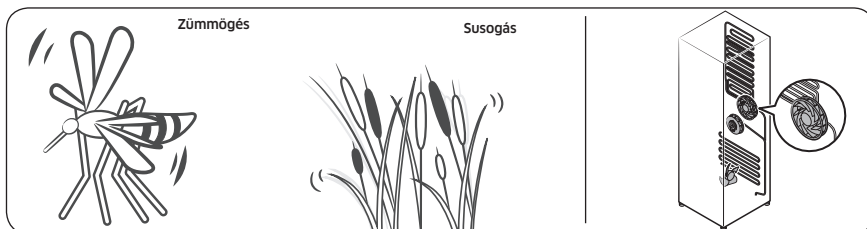

- Leolvasztási ciklus során víz csepeghet a leolvasztó fűtőberendezésre, amitől sistergő hangok keletkeznek.

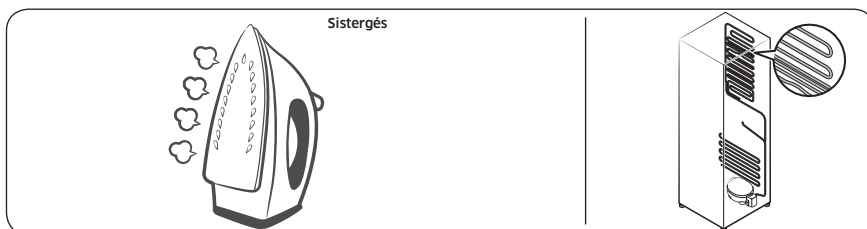

Hibaelhárítás

- A hűtés vagy fagyasztás során, a gáznemű hűtőközeg lezárt csöveken halad át, ami bugyborékoló hangokat kelt.

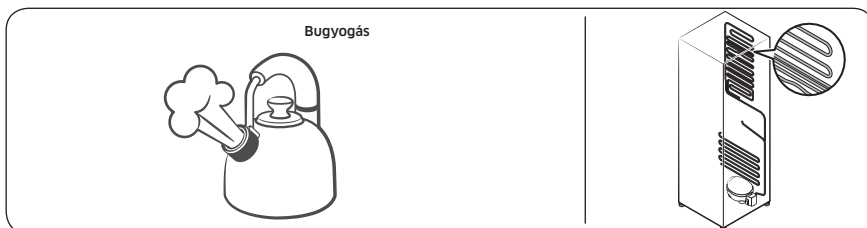

- Ahogy a hűtőszekrény hőmérséklete növekszik vagy csökken, a műanyag alkatrészek összehúzódnak és tágulnak, amiktől kopogó zaj keletkezik. Ezek a zajok a leolvasztási ciklus során vagy elektronikus alkatrészek működésekor keletkeznek.

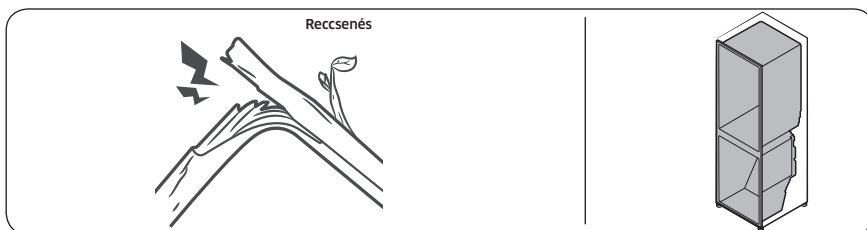

- Jégkészítő modellek esetén: Amikor a jégkészítő feltöltéséhez kinyit a vízszelap, zümmögő hangot adhat.
- A hűtőszekrény ajtajának nyitása vagy csukása során a nyomáskiegyenlítés miatt susogó hang keletkezhet.

Függelék

Biztonsági előírások

- Az energia lehető leghatékonyabb felhasználása érdekében hagyja az eredeti helyükön a kosarakat, a fiókokat, a polcokat és a jégkockatálcát.
- Ez a hűtőberendezés nem beépített készülékként való használatra készült.

Üzembe helyezési előírások

Klímaosztály-besorolással rendelkező hűtőberendezések

A hűtőberendezés a klímaosztályától függően az alábbi táblázat szerinti környezeti hőmérsékleti tartományokban használható.

A klímaosztály az adattáblán szerepel. Előfordulhat, hogy a termék a megadott hőmérsékleti tartományon kívül nem fog megfelelően működni.

A klímaosztály a hűtőszekrényen belül elhelyezett címkéről olvasható le.

Ideális üzemi hőmérséklet-tartomány

A hűtőszekrény úgy lett kialakítva, hogy a besorolásának megfelelő hőmérséklet-tartományban működjön megfelelően.

Kategória	Szimbólum	Környezeti hőmérséklet tartománya (°C)	
		IEC 62552 (ISO 15502)	ISO 8561
Bővített hőmérséklet-tartomány	SN	+10 és +32 között	+10 és +32 között
Mérsékelt égövön	N	+16 és +32 között	+16 és +32 között
Szubtrópusi égövön	ST	+16 és +38 között	+18 és +38 között
Forró égövön	T	+16 és +43 között	+18 és +43 között

MEGJEGYZÉS

A hűtési teljesítményt és az energiafogyasztást befolyásolhatja a környezeti hőmérséklet, az ajtónyitások gyakorisága, valamint a hűtőszekrény elhelyezése. Javasoljuk, hogy működtesse a megfelelő hőmérséklet beállításával.

Függelék

Hőmérsékleti előírások

Ajánlott hőmérséklet

Optimális hőmérséklet-beállítás élelmiszerek tárolásához:

- Hűtő: 3 °C
- Fagyasztó: -19 °C

MEGJEGYZÉS

Az egyes rekeszek optimális hőmérséklete a környezeti hőmérséklettől függ. Az optimális hőmérséklet feletti értékhez a 25 °C-os környezeti hőmérsékletet veszi alapul a készülék.

Gyorshűtés

A Gyorshűtés a ventilátor legnagyobb fordulatszáma révén gyorsítja fel a hűtési folyamatot. A hűtőszekrény két és fél órán keresztül teljes sebességgel működik, majd visszaáll az előző hőmérsékletre.

Gyorsfagyasztás

A Gyorsfagyasztás a ventilátor legnagyobb fordulatszáma révén gyorsítja fel a fagyasztási folyamatot. A fagyasztó 50 órán keresztül teljes fordulatszámon működik, majd visszaáll az előző hőmérsékletre. Nagyobb mennyiségű élelmiszer fagyasztásához kapcsolja be a Gyorsfagyasztás funkciót legalább 20 órával az élelmiszer fagyasztóba helyezése előtt.

MEGJEGYZÉS

Amikor ezt a funkciót használja, a hűtőszekrény energiafogyasztása megnő. Ha már nincs rá szüksége, ne felejtse el kikapcsolni a funkciót, és visszaállítani a fagyasztót az eredeti hőmérsékletre.

A legjobb módszer az élelmiszerek frissességének megőrzéséhez (csak adott típusoknál)

Takarja le az élelmiszereket, hogy megőrizze nedvességtartalmukat és megakadályozza, hogy átvegyék más élelmiszerek szagát. A nagy lábasokban készített ételeket (például leves vagy pörkölt) ossza kisebb adagokra, és helyezze őket lapos dobozokba a hűtőbe helyezésük előtt. A nagyobb húsdarabokat vagy egész szárnyasokat vágja kisebb részekre vagy tegye lapos dobozokba a hűtőbe helyezésük előtt.

Az élelmiszerek elhelyezése

Polcok	Úgy állítsa be a polcokat, hogy azokra elhelyezhetők legyenek a különböző méretű csomagolások.
Specialitás tárolórészek (csak adott típusoknál)	A lezárt, frissentartó fiókok optimális tárolási környezetet biztosítanak a gyümölcsök és zöldségek számára. A zöldségeknek magasabb, míg a gyümölcsöknek alacsonyabb páratartalomra van szüksége. A frissentartó fiókokat vezérlővel látták el a páratartalom szintjének szabályozásához. (*Modelltől és opcióktól függ) Az állítható hőmérsékletű hűsfiók maximalizálja a húsok és sajtok tárolási idejét.
Tárolás az ajtóban	Ne tároljon romlandó ételeket az ajtó tárolórekeszeiben. A tojásokat polcon, tojástartóban kell tárolni. Az ajtóban lévő tárolórekeszek hőmérséklete nagyobb mértékben ingadozik, mint a hűtőtérben lévő hőmérséklet. A lehető legkevesebb ideig hagyja nyitva az ajtót.
Fagyasztó hűtőtere	A fagyasztórészben fagyasztott élelmiszert tárolhat, jégkockákat készíthet és friss élelmiszereket fagyaszthat le.

MEGJEGYZÉS

Csak friss, romlatlan élelmiszert fagyasszon. Tartsa távol a már lefagyasztott élelmiszertől azt, amit még ezután fog lefagyasztani. Annak megakadályozása érdekében, hogy az élelmiszer elveszítse az ízét vagy kiszáradjon, légmentesen záródó dobozokat használjon.

A hűtőszekrény és a fagyasztó tárolásra vonatkozó táblázata

A hőmérséklettől és a nedvességnek való kitettségtől függ, hogy az élelmiszerek meddig őrzik meg frissességüket. Mivel a termékeken látható dátumok nem biztosítanak útmutatást a termék biztonságos használatához, tekintse át az alábbi táblázatot, és kövesse a tippeket.

Tejtermékek

Termék	Hűtőszekrény	Fagyasztó
Tej	1 hét	1 hónap
Vaj	2 hét	12 hónap
Jégkrém	-	2-3 hét
Hagyományos sajt	1 hónap	4-6 hónap
Krémsajt	2 hét	Nem javasolt
Joghurt	1 hónap	-

Függelék

Hús

Termék	Hűtőszekrény	Fagyasztó
Frissen sülték, steak, karaj	3-4 nap	2-3 hónap
Friss darálthús, pörkölt hús	1-2 nap	3-4 hónap
Szalonna	7 nap	1 hónap
Kolbász, nyers sertéshús, marhahús, pulyka	1-2 nap	1-2 hónap

Baromfi hús/tojás

Termék	Hűtőszekrény	Fagyasztó
Friss baromfi hús	2 nap	6-8 hónap
Baromfi hús-saláta	1 nap	-
Friss tojás, héjában	2-4 hét	Nem javasolt

Halak/tenger gyümölcsei

Termék	Hűtőszekrény	Fagyasztó
Friss hal	1-2 nap	3-6 hónap
Főtt hal	3-4 nap	1 hónap
Halsaláta	1 nap	Nem javasolt
Szárított vagy pácolt hal	3-4 hét	-

Gyümölcsök

Termék	Hűtőszekrény	Fagyasztó
Alma	1 hónap	-
Őszibarack	2-3 hét	-
Ananász	1 hét	-
Egyéb friss gyümölcs	3-5 nap	9-12 hónap

Zöldségek

Termék	Hűtőszekrény	Fagyasztó
Spárga	2-3 nap	-
Brokkoli, kelbimbó, zöldborsó, gombák	3-5 nap	-
Káposzta, karfiol, zeller, uborka, saláta	1 hét	-
Sárgarépa, cékla, retek	2 hét	-

A típusal és a pótalkatrészek rendelésével kapcsolatos információk

A típusal kapcsolatos információk

Ha szeretné ellenőrizni a típus EPREL-regisztrációját:

1. Keresse fel a <https://eprel.ec.europa.eu> weboldalt.
2. A termék energiacímkején keresse meg a típusazonosítót, majd gépelje azt a keresőmezőbe.
3. Megjelennek a típus energiacímkejének adatai.

Alkatrészekkel kapcsolatos információk

- Az a minimális időszak, amíg a készülék javításához szükséges alkatrészek még kaphatók lesznek:
 - termosztátok, hőmérséklet-érzékelők, nyomtatott áramköri kártyák és fényforrások, ajtófogantyúk, ajtózsanérok, tálcák, kosarak (dobozok vagy fiókok) esetében 7 év;
 - ajtótitmitések esetében 10 év.
- A gyártó minimum 24 hónap garanciát vállal a hűtőberendezésekre.
- A pótalkatrészek megrendeléséhez kapcsolódó információkat a gyártó, az importőr vagy a meghatalmazott képviselő biztosítja közvetlenül vagy más csatornákon keresztül.
- A szakszerű javítással kapcsolatos információk a <http://samsung.com/support> weboldalon érhetőek el. A felhasználóknak szóló szervizelési útmutató a <http://samsung.com/support> weboldalról tölthető le.

SAMSUNG

Kapcsolatfelvétel: SAMSUNG WORLD WIDE

Bármilyen észrevétele, vagy kérdése van Samsung termékekkel kapcsolatban, forduljon a SAMSUNG ügyfélszolgálathoz

Ország	Elérhetőségek	Weboldal
HUNGARY	0680SAMSUNG (0680-726-7864)	www.samsung.com/hu/support



DA68-04111H-04