

# SAMSUNG

## Felhasználói útmutató

### Játzómonitor

S27FG50\*E S27DG60\*S S27FG70\* S27FG81\*S S27FG90\*X  
S32FG50\*E S27DG61\*S S37FG75\* S32FG81\*S  
S27FG50\*S S27FG60\*S S40FG75\*  
S27FG60\*E

A termék színe és megjelenése a típustól függően eltérhet, és a kézikönyv tartalma a teljesítmény javítása érdekében előzetes értesítés nélkül módosulhat.

A jelen kézikönyv tartalma a minőség javítása érdekében külön értesítés nélkül is módosulhat.

© Samsung

A jelen kézikönyv szerzői jogának tulajdonosa Samsung.

Tilos a jelen kézikönyv részeinek vagy egészének felhasználása vagy sokszorosítása a Samsung engedélye nélkül.

A nem a Samsung tulajdonában levő védjegyek a megfelelő jogtulajdonosok bejegyzett védjegyei.

# Tartalom

## Előkészület a készülék használatához

Biztonsági óvintézkedések	4
Villamosság és biztonság	4
Telepítés	5
Működés	6
Tisztítás	8
A készülék használatához szükséges helyes testtartás	8

## Termék áttekintés

Funkciógomb útmutató	10
Portok	11

## Telepítés

Az állvány felszerelése	12
Óvintézkedések a készülék mozgatásához	15
A készülék körüli hely ellenőrzése	16
Az eszköz dőlésének és magasságának beállítása	17
A készülék elforgatása	21
Falikonzol készlet jellemzők (VESA)	22
A szoftver telepítése	23
Easy Setting Box	23
Illesztőprogram telepítése	23

## Csatlakoztatás

A készülék csatlakoztatása előtt olvassa el az alábbiakat.	24
PC csatlakoztatása és használata	24
Csatlakoztatás HDMI-kábellel	24
Csatlakoztatás DP-kábellel	25
Csatlakozás fejhallgatóhoz vagy fülhallgatóhoz	25
A készülék csatlakoztatása számítógéphez USB HUB módban	25
Áramellátás	26
A kábelek elrendezése	27
Optimális felbontás beállítása	28

## A 3D-monitor használata

3D-s tartalom megtekintéséhez:	29
A 3D monitor használata előtt olvassa el az alábbiakat	29
A 3D-monitor telepítése	30
A Odyssey 3D Hub elindítása	31
Játék	31
2D átalakítása 3D-vé	31
Ajánlott számítógép-specifikációk	32

## Menü

Játék	33
Kép	36
PIP(PIP/PBP)	41
Alképernyő	41
Rendszer	41
Terméktám.	45

---

# Tartalom

## Hibaelhárítás

---

Követelmények a Samsung Customer Service Center megkeresése előtt	46
Ellenőrizze az alábbiakat.	46
Telepítési probléma (PC üzemmód)	46
Képernyővel kapcsolatos probléma	47
Hanggal kapcsolatos probléma	48
Forrásszökéssel kapcsolatos probléma	48
A sztereó kamerával kapcsolatos problémák	48
Egyéb problémák	48

## Műszaki adatok

---

Általános	49
Licencek és egyéb információk	52
Normál üzemmód táblázat	53
A HDR10-et támogató videokártyák listája	58

## Függelék

---

Felelősség a fizetős szolgáltatásért (az ügyfelek költsége)	59
FreeSync (AMD videokártyához)	60
Adaptive-Sync (NVIDIA videokártyához)	61

# Előkészület a készülék használatához

## Biztonsági óvintézkedések

### Életveszély

Ha az útmutatásokat nem követi, súlyos vagy végzetes személyi sérülés történhet.







### Figyelmeztetés

Ha az útmutatásokat nem követi, személyi sérülés vagy anyagi kár következhet be.

#### VIGYÁZAT!

#### ELEKTROMOS ÁRAMÜTÉS VESZÉLYE. NE NYISSA FEL!

FIGYELEM! AZ ÁRAMÜTÉS VESZÉLYÉNEK CSÖKKENTÉSE ÉRDEKÉBEN NE VEGYE LE A FEDELET (VAGY A HÁTOLDALT)! A KÉSZÜLÉK NEM TARTALMAZ A FELHASZNÁLÓ ÁLTAL JAVÍTHATÓ ALKATRÉSZEKET. A JAVÍTÁST BÍZZA KÉPZETT SZAKEMBERRE.

	Ez a jel a készülék belsejében uralkodó magasfeszültségre figyelmeztet. Semmiképpen ne érjen a készülék belsejében található alkatrészekhez. Veszélyes.		Váltakozó áramú feszültség: Ez a szimbólum azt jelzi, hogy a vele jelölt névleges érték váltakozó feszültség.
	Ez a jel azt jelzi, hogy a terméket olyan fontos információkkal látták el, amelyek az üzemeltetésre és karbantartásra vonatkoznak.		Egyenáramú feszültség: Ez a szimbólum azt jelzi, hogy a vele jelölt névleges érték egyenfeszültség.
	II. osztályú termék: Ez a szimbólum azt jelzi, hogy nincs szükség biztonsági elektromos földelésre. Ha ez a jelzés nem található meg a hálózati tápellátású terméken, akkor a termék CSAK megfelelően földelt (védőföld) tápaljzatról működtethető.		Vigyázat! Olvassa el a használati utasítást: Ez a szimbólum arra hívja fel a figyelmet, hogy el kell olvasni a felhasználói kézikönyv biztonságra vonatkozó tudnivalóit.

## Villamosság és biztonság

### Életveszély

- Ne használjon sérült hálózati kábelt vagy dugaszt, vagy kilazult hálózati aljzatot.
- Ne csatlakoztasson túl sok készüléket ugyanabba a hálózati aljzatba.
- Ne érjen nedves testrésszel a tápkábelhez.
- A hálózati dugaszt teljes egészében helyezze be, hogy ne legyen laza.
- A hálózati dugaszt földelt hálózati aljzatba csatlakoztassa (csak 1. típusú szigetelt készülékek esetén).
- Ne hajlítsa meg vagy húzza a hálózati kábelt túl nagy erővel. Ne vezesse a hálózati kábelt nehéz tárgy alatt.
- A hálózati kábelt vagy a készüléket hőforrásoktól távol helyezze el.
- Száraz törülközővel tisztítsa meg a portól a hálózati dugaszt és a hálózati aljzat érintkezőinek környezetét.

### Figyelmeztetés

- Ne húzza ki a hálózati kábelt, miközben a készülék be van kapcsolva.
- Csak a Samsung által a készülékhez szállított hálózati kábelt használja. Ne használja a tápkábelt más készülékekhez.
- Az a hálózati aljzat, amelyhez a hálózati kábel csatlakozik, legyen mindig hozzáférhető.
  - A hálózati kábelt ki kell húzni, ezzel megszakítva a készülék tápellátását, ha veszélyhelyzet állhat fenn.
- Amikor kihúzza a hálózati kábelt a hálózati aljzatról, a dugaszánál fogja meg.

---

## Telepítés

### Életveszély

- Ne tegyen a készülék tetejére gyertyát, rovarirtó szert vagy cigarettát. A készüléket hőforrásoktól távol helyezze el.
- Ne használja a készüléket rosszul szellőző helyen: könyvespolcon vagy faliszekrényben.
- A szellőzés biztosítására szerelje a készüléket a faltól legalább 10 cm-re.
- A készülék kicsomagolása után azonnal dobja ki annak műanyag csomagolását.
  - A helytelenül kezelt műanyag csomagolóanyag fulladást okozhat.
- Ne helyezze a készüléket instabil vagy rázkódásnak kitett felületre (instabil polc, ferde felület, stb.).
  - A készülék leeshet és megsérülhet, és/vagy személyi sérülést okozhat.
  - Ha a készüléket túlságosan rázkódó környezetben használja, akkor megsérülhet vagy tüzet is okozhat.
- Ne telepítse a készüléket jármű belsejében vagy olyan helyen, ahol por, nedvesség (csepegő víz, stb.), olaj vagy füst érheti.
- Ne tegye ki a készüléket közvetlen napsugárzásnak, hőhatásnak, ne helyezze forró tárgy (pl. kályha) közelébe.
  - A készülék élettartama rövidülhet vagy tűz keletkezhet.
- Az étkezési olajok, mint például a szójaolaj a készülék károsodását vagy deformációját okozhatják. Ne helyezze a készüléket konyhába vagy konyhapult közelébe.

---

## Figyelmeztetés

- Ha a készüléket áthelyezi, vigyázzon, hogy ne ejtse el.
- Ne fordítsa a készüléket előlapjával lefelé.
- Ha a készüléket kiszekrényre vagy polcra helyezi, győződjön meg arról, hogy előlapjának elülső széle nem nyúlik túl.
  - A készülék leeshet és megsérülhet, és/vagy személyi sérülést okozhat.
  - A készüléket csak a megfelelő méretű kiszekrényre vagy polcra szabad helyezni.
- Óvatosan tegye a helyére a készüléket.
  - A készülék meghibásodhat vagy sérülés történhet.
- Ha a készüléket szokatlan helyre telepíti (olyan helyre, ahol nagy mennyiségű finom por, vegyszerek, szélsőséges hőmérsékletnek vagy páratartalomnak lehet kitéve vagy ahol a készüléknek hosszabb időn keresztül folyamatosan kell működnie), az komolyan befolyásolhatja a teljesítményét.
  - Ha a készüléket ilyen helyen kívánja elhelyezni, feltétlenül keresse meg a Samsung Customer Service Centert.
- Összeszerelés előtt fektesse a terméket lapos és stabil felületre, képernyővel lefelé.
  - A készülék ívelt alakú. Ha a készülék lapos felületen van, és nyomást helyez rá, akkor ez károsíthatja a készüléket. Ha a készülék felfelé vagy lefelé nézve van a földre helyezve, ne helyezzen rá nyomást.
- Azonos sorozaton belül a mérettől függően változhat a szín.

---

## Működés

### Életveszély

- A készülék belsejében nagyfeszültség uralkodik. Tilos a készüléket saját kezűleg szétszerelni, javítani vagy módosítani.
    - Javítás céljára keresse meg a Samsung Customer Service Centert.
  - A készülék áthelyezéséhez először húzza ki a készülékből az összes kábelt, a tápkábelt is beleértve.
  - Ha a készülékből szokatlan zaj hallható, égés szaga érezhető vagy füst látható, azonnal húzza ki a hálózati kábelt és keresse meg a Samsung Customer Service Centert.
  - Tilos bekapaszkodni a készülékbe vagy felmászni rá.
    - A készülék felborulhat vagy leeshet, ami sérülést vagy halált okozhat.
  - Ha a készülék leesik vagy a külső burkolata megsérül, kapcsolja ki a tápellátást és húzza ki a hálózati kábelt. Ezután keresse meg a Samsung Customer Service Centert.
    - Ha tovább használja, tüzet vagy áramütést okozhat.
  - Ne helyezzen a készülék tetejére nehéz tárgyakat, játékszereket vagy rágcsálnivalót.
    - A készülékbe kapaszkodás az annak tetejére helyezett játékszerhez vagy rágcsálnivalóhoz történő hozzáférés érdekében nehéz tárgyak leeséséhez vagy a készülék felborulásához vezethet, ami sérülést vagy halált okozhat.
  - Villámlás vagy zivatar közben kapcsolja ki a készüléket és húzza ki a hálózati kábelt.
  - Ne ejtsen rá tárgyakat a készülékre és ne tegye ki erős ütésnek.
  - Ne mozgassa a készüléket a hálózati kábel vagy bármelyik másik kábel húzásával.
  - Ha gézszivárgást észlel, ne érintse meg sem a készüléket, sem a hálózati dugaszát. A helyiséget azonnal szellőztesse ki.
- Ne emelje vagy mozgassa a készüléket a hálózati vagy bármelyik másik kábel húzásával.
  - Ne használjon és ne tartson a készülék közelében gyúlékony sprayt vagy éghető anyagot.
  - Biztosítsa, hogy a ventilátorokat ne takarják el asztalkendők vagy függönyök.
    - A magas belső hőmérséklet tüzet okozhat.
  - Ne helyezzen be fémtárgyat (evőpálcikát, pénzérmét, hajtűt, stb.) vagy gyúlékony tárgyat (papírt, gyufát, stb.) a készülékbe (a ventilátor-nyílásokba, bementi és kimeneti portokba, stb.).
    - Feltétlenül feszültségmentesítse a készüléket és húzza ki a hálózati kábelt, ha a készülékbe víz vagy egyéb idegen anyag került. Ezután keresse meg a Samsung Customer Service Centert.
  - Ne helyezzen folyadékot tartalmazó tárgyakat (vázát, csészét, kannát, stb.) vagy fémtárgyakat a készülék tetejére.
    - Feltétlenül feszültségmentesítse a készüléket és húzza ki a hálózati kábelt, ha a készülékbe víz vagy egyéb idegen anyag került. Ezután keresse meg a Samsung Customer Service Centert.
  - Ne használjon vegyi anyagokat, például szúnyogriasztót vagy légfriessítőt tartalmazó folyékony füstölőt a termék közelében.
    - Ha a gőz érintkezik a termék felületével, vagy a termék belsejébe jut, foltokat hagyhat vagy üzemzavart okozhat.

---

## Figyelmeztetés

- Ha huzamosabb ideig jeleníti meg ugyanazt az állóképet, az utókép beéghet a képernyőbe, és meghibásodhatnak a képpontok.
  - Ha hosszabb időn keresztül nem használja a készüléket, állítsa be a képernyőhöz az energiatakarékos módot vagy a mozgó képernyővédőt.
- Ha a készüléket tartósan nem tervezi használni (szabadság, stb.), húzza ki a hálózati kábelt a hálózati aljzatról.
  - A felgyülemlett por, hőhatással kombinálva, tüzet, áramütést vagy villamos szivárgást okozhat.
- A készüléket a javasolt felbontással és frekvenciával használja.
  - A látása romolhat.
- Ne helyezzen közvetlenül egymás mellé AC/DC adaptereket.
- Mielőtt az AC/DC adaptert használni kezdené, távolítsa el róla a műanyag zacskót.
- Ne hagyja, hogy az AC/DC adapterbe víz kerüljön, vagy az eszköz nedvessé váljon.
  - Fennáll az áramütés vagy tűz keletkezésének veszélye.
  - Ne használja a készüléket szabad téren, ahol eső vagy hó érheti.
  - Legyen óvatos, hogy a padló felmosásakor ne nedvesítse be az AC/DC adaptert.
- Ne helyezze az AC/DC adaptert fűtőkészülék közelébe.
  - Ellenkező esetben tűz keletkezhet.
- Tartsa az AC/DC adaptert jól szellőző térben.
- Ha úgy helyezi el az AC/DC hálózati adaptert, hogy az felfelé néző kábelbemenettel lóg, akkor víz vagy más idegen anyag kerülhet az adapterbe, és annak meghibásodását okozhatja. Ügyeljen arra, hogy a hálózati adapter vízszintesen álljon az asztalon vagy a padlón.

- Ne fordítsa a készüléket fejjel lefelé és ne mozgassa a talpánál fogva.
  - A készülék leeshet és megsérülhet, vagy személyi sérülést okozhat.
- Ha hosszú időn keresztül túlságosan közelről nézi a képernyőt, romolhat a látása.
- Ne használjon a készülék közelében párasítót vagy kályhát.
- A készülék 1 óras használata után tartson legalább 5 perc szünetet.
- Ha a készülék már hosszú időn keresztül be volt kapcsolva, ne érintse meg a képernyőt, mert az felforrósodik.
- A távirányító elemeit és az egyéb apró tartozékokat körültekintően tárolja, hogy megakadályozza a lenyelésüket.
  - Lenyelés esetén haladéktalanul forduljon orvoshoz.
- Óvatosan módosítsa a készülék szögét.
  - Testrészek szorulhatnak be és sérülhetnek meg.
  - Ne döntse meg túlságosan a készüléket, mert leeshet és személyi sérülést okozhat.
- Ne helyezzen nehéz tárgyakat a készülékre.
  - A készülék meghibásodhat vagy sérülés történhet.
- Fejhallgató vagy fülhallgató használatakor ne állítsa a hangerőt túl magasra.
  - A túl nagy hangerő halláskárosodást okozhat.

## Tisztítás

Az erősen csillogó modellek felületén fehér foltok keletkezhetnek, ha a közelükben ultrahangos párasító berendezést használnak.

— Ha a termék belseje tisztítást igényel, forduljon a legközelebbi Samsung ügyfélszolgálathoz (a szolgáltatásért díjat számítunk fel.)

Ne nyomja meg a monitor képernyőjét. Előfordulhat, hogy ezzel sérülést okoz.

— Óvatosan tisztítsa a készüléket, mert a korszerű LCD monitorok panelje és külső burkolata könnyen megkarcolódhat.

— A készülék képernyője érzékeny az ujjlenyomatokra, mivel nincs rajta védőfólia. (Csak az S27FG90\*X modellek esetén)

Tisztítás során kövesse az alábbi lépéseket.

**1** Kapcsolja ki a készüléket és a számítógépet.

**2** Húzza ki a hálózati kábelt a készülékből.

— A tápkábel eltávolításához a csatlakozódugót fogja meg. Soha ne fogja meg a csatlakozódugót semmilyen nedves testrészrel. Ellenkező esetben áramütés következhet be.

**3** Törölje le a készüléket egy tiszta, puha, száraz kendővel.

Nedvesítsen meg egy puha ruhát vízben, majd szárítsa ki jól, és használja a készülék külsejének tisztításához.

– Ne használjon olyan tisztítószert, amely alkoholt vagy oldószert tartalmaz, vagy karcolja a termék felületét.

– Ne permetezzen vizet vagy tisztítószert közvetlenül a készülékre.

**4** A készülék megtisztítása után csatlakoztassa a hálózati kábelt.

**5** Kapcsolja be a készüléket és a számítógépet.



## A készülék használatához szükséges helyes testtartás



A készülék használata közben az alábbi helyes testtartást vegye fel:

- Egyenesítse ki a hátát.
- 2D üzemmódban 45–50 cm távolság legyen a szeme és a képernyő között, úgy, hogy kissé lefelé néz a képernyőre.
- Tartsa a szemét közvetlenül a képernyővel szemben.
- Állítsa be a szöveget úgy, hogy a képernyőn ne tükröződjene külső fények.
- Tartsa az alkarját a felkarra merőleges szögben, a kézfejjel azonos szinten.
- Tartsa a könyökét derékszöghöz közeli szögben.
- Állítsa be a készülék magasságát úgy, hogy a térdét legalább 90 fokban behajlítva tarthassa, a sarka érjen le a padlóra, és az alkarja a szíve magassága alatt legyen.
- Végezze el a szem-gyakorlatokat vagy pislogjon gyakran, és akkor a szem fáradtsága csökken.

# Termék áttekintés

- Az alkatrészek színe és alakja különbözhet a képen láthatótól. A műszaki jellemzők a teljesítmény javítása érdekében értesítés nélkül megváltozhatnak.
- A készüléket a  gombbal kapcsolhatja be, majd használhatja a Funkciógomb-útmutatót. A Funkciógomb-útmutató megjelenítéséhez nyomja meg a  gombot, amikor a készülék be van kapcsolva.

S27FG50\*S

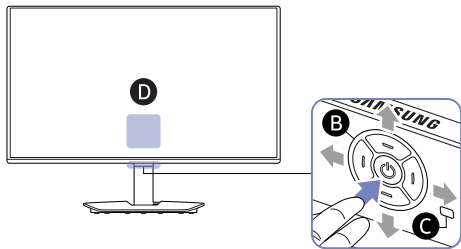

S27FG50\*E / S32FG50\*E

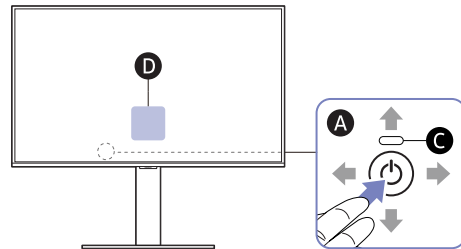

S27DG60\*S / S27DG61\*S / S27FG60\*S / S27FG81\*S / S32FG81\*S

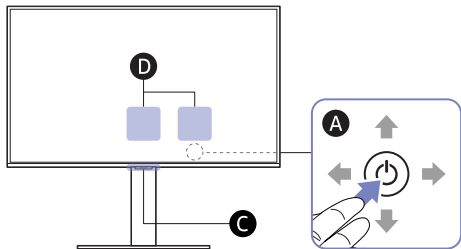



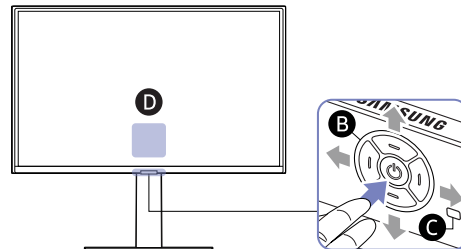



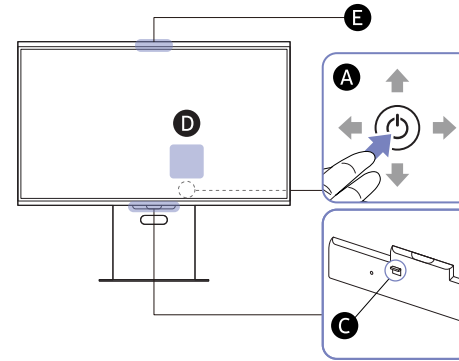







S27FG60\*E / S27FG70\* / S37FG75\* / S40FG75\*









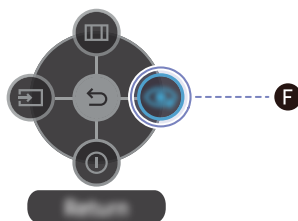

S27FG90\*X



Elhelyezkedés	Leírás
	Ezzel a többirányú gombbal bekapcsolhatja a készüléket vagy navigálhat a menükben.
	<ul style="list-style-type: none"> <li>—  : FEL /  : LE /  : BALRA /  : JOBBRA</li> <li>— A gomb helye a modelltől függően eltérhet.</li> </ul>
	5 irányú gomb: A navigációban segítséget nyújtó többirányú gomb. <ul style="list-style-type: none"> <li>—  : LE (ELÖL) /  : FEL (HÁTUL) /  : BALRA /  : JOBBRA</li> </ul>
	<b>Működésjelző LED:</b> Ez a LED a működés állapotjelzője. <ul style="list-style-type: none"> <li>— A menüképernyőn kiválaszthatja a LED működésének engedélyezését vagy letiltását. (mm) → <b>Rendszer</b> → <b>Műk.jelző LED be</b>)</li> </ul>
	A Funkciógomb-útmutató használatához bekapcsolt képernyőnél nyomja meg a  gombot. <ul style="list-style-type: none"> <li>— Tekintse meg <a href="#">Funkciógomb útmutató</a> részt.</li> <li>— A funkcióbillentyűk útmutatójának helye a modelltől függően eltérhet.</li> </ul>
	<b>Kamera:</b> A kamera lenszén keresztül 3D-sse alakítja a 2D-s képeket. <ul style="list-style-type: none"> <li>— A 3D-monitor és a kamera használatát illetően <a href="#">A 3D-monitor használata</a> című fejezet szolgál részletekkel.</li> <li>— Ezt a funkciót csak az S27FG90*X modell támogatja.</li> </ul>

## Funkciógomb útmutató



Elhelyezkedés	Leírás
	<b>Egyéni gomb</b> <ul style="list-style-type: none"><li>Az egyéni gomb közvetlen hozzáférést nyújt a <b>Egyedi gomb beáll.</b> (Egyéni gomb beállítása) lehetőséggel beállított funkcióhoz.</li><li><b>Egyedi gomb beáll.</b><ul style="list-style-type: none"><li>Válassza a  → <b>Rendszer</b> (Rendszer) → <b>Egyedi gomb beáll.</b> (Egyéni gomb beállítása) lehetőséget, és állítsa be az egyéni gombot.</li></ul></li></ul>
	A bemeneti jelforrás módosítása. A képernyő bal felső sarkában egy üzenet jelenik meg, ha a bemeneti jelforrás módosítva lett.
	a fő képernyőmenü megjelenítése.
 / 	A készülék kikapcsolása.
	Kilépés a menüoldalról.

## Portok

- A portok neve, száma és helye a modelltől függően eltérő lehet.
- Az alábbi képek csak tájékoztató jellegűek, a tényleges termékkomponensek színe és megjelenése eltérő lehet.
- A termék színe és alakja modelltől függően eltérő lehet.

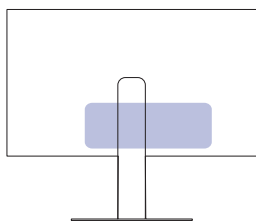

S27FG50\*E / S32FG50\*E

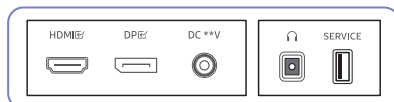

S27FG50\*S

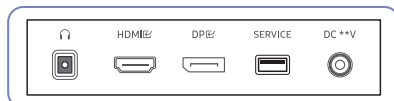

S27FG60\*E

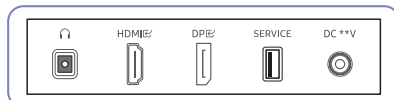

S27DG60\*S / S27DG61\*S

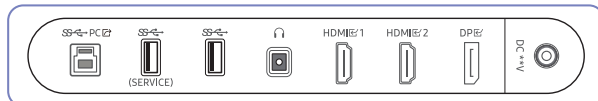

S27FG60\*S / S27FG81\*S / S32FG81\*S

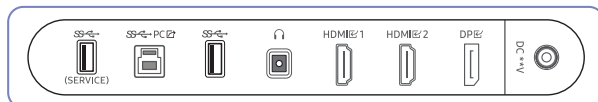

S27FG70\*

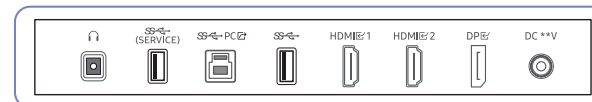

S37FG75\* / S40FG75\*

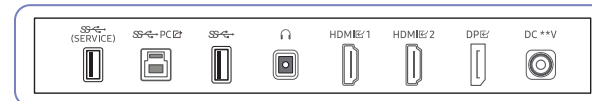

S27FG90\*X

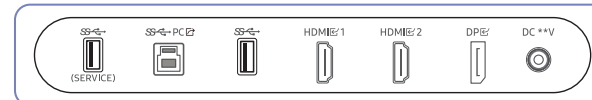

Csatlakozó	Leírás
	Csatlakozás egy kimeneti hangrendszerhez, például fejhallgatóhoz vagy fülhallgatóhoz.
 	Csatlakozás jelforrás készülékhez HDMI kábellel.
	Csatlakoztatás számítógéphez DP-kábellel.
SERVICE	A szoftver frissítésére szolgál.
	Csatlakozás egy PC-hez egy USB kábellel. — Ez a port csak egy PC-hez csatlakoztatható.
	USB-eszköz csatlakoztatása. A szoftver frissítésére szolgál.
	USB-eszköz csatlakoztatása.
DC **V	Az AC/DC adapterhez csatlakozik.

# Telepítés

## Az állvány felszerelése

— Az alkatrészek színe és alakja különbözhet a képen láthatótól. A műszaki jellemzők a teljesítmény javítása érdekében értesítés nélkül megváltozhatnak.

— A szétszerelés az összeszereléssel ellentétes sorrendben történik.

### Komponensek

S27FG50\*E / S32FG50\*E

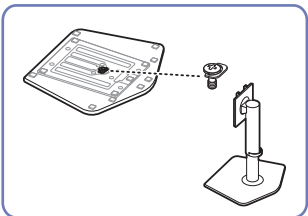

S27FG50\*S

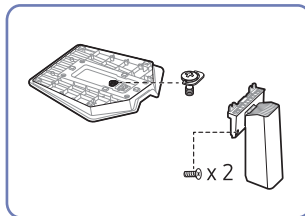

S27DG60\*S / S27DG61\*S /  
S27FG60\*S / S27FG81\*S /  
S32FG81\*S

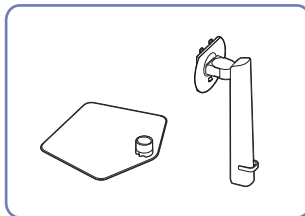

S27FG60\*E / S27FG70\* / S37FG75\* /  
S40FG75\*

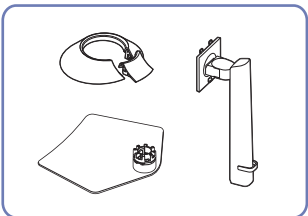

S27FG90\*X

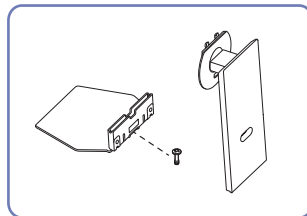

## Útmutatás

S27FG50\*E / S32FG50\*E

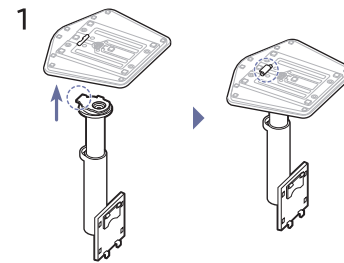

Helyezze az állvány alapját az állvány nyakára az ábrán látható irányban. Győződjön meg róla, hogy a tartóelem biztosan illeszkedik a talpba.

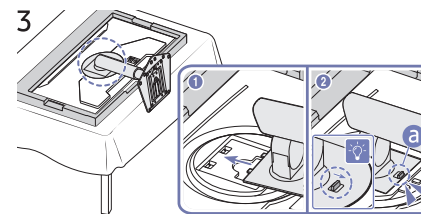

Csúsztassa az összeszerelt talpat a fő részbe az ábrán látható nyíl irányában.

Győződjön meg róla, hogy az állvány stabilan rögzítve van. Ha a **a** nincs teljesen leeresztve, akkor fogja meg, és eressze le.

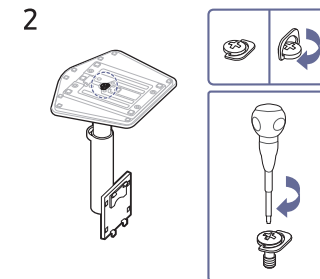

Csavarja be teljesen az állvány alján található rögzítőcsavart.

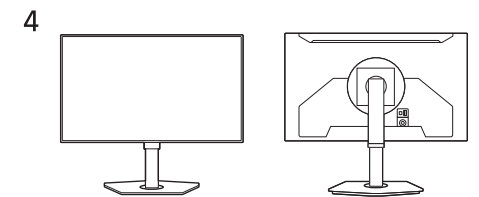

Az állvány felszerelés után állítsa a készüléket a talpára.

## S27FG50\*S

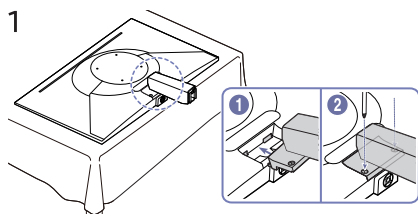

Csúsztassa az állvány nyakát a fő részbe, az ábrán látható nyíl irányában. Húzza meg a csavart az állvány nyakának alján.

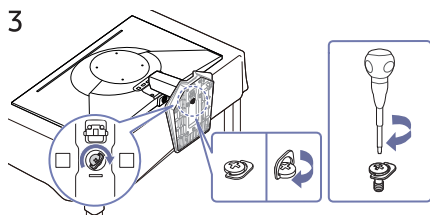

Csavarja be teljesen az állvány alján található rögzítőcsavart.

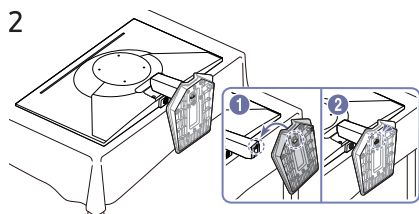

Helyezze a talpat az állvány nyakába az ábrán látható irányban.

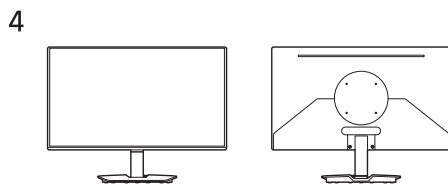

Az állvány felszerelés után állítsa a készüléket a talpára.

## G6 / G7 / G8 sorozat

1

S27DG60\*S / S27DG61\*S / S27FG60\*S / S27FG81\*S / S32FG81\*S

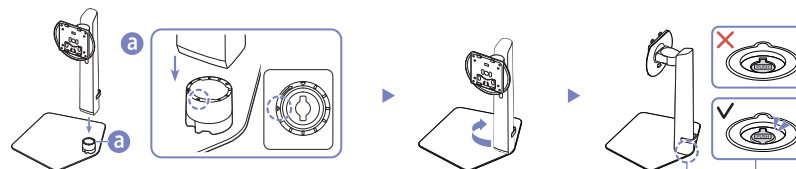

S27FG60\*E / S27FG70\* / S37FG75\* / S40FG75\*

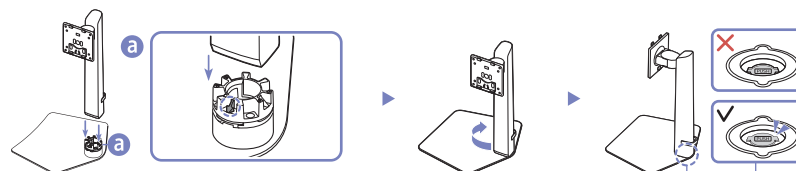

Nézze meg, hogy merre mutat a nyíl a talpon. Igazítsa egymáshoz a talpat és az állvány nyakát úgy, hogy a nyak eleje a talpon található nyíl nézzen forduljon, majd illessze a nyakát felülről lefelé.

Rögzítse a talphoz az állvány nyakát az óramutató járásával megegyező irányban elforgatva. Az állványt kissé megemelve nézze meg, hogy kitolódott-e a talp alján a PUSH gomb.

2

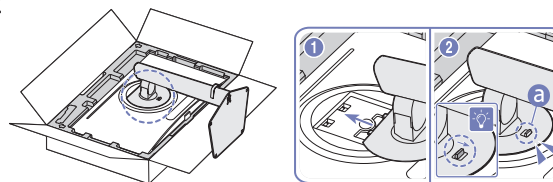

Csúsztassa az összeszerelt talpat a fő részbe az ábrán látható nyíl irányában.

Győződjön meg róla, hogy az állvány stabilan rögzítve van. Ha a  nincs teljesen leeresztve, akkor fogja meg, és eressze le.

3

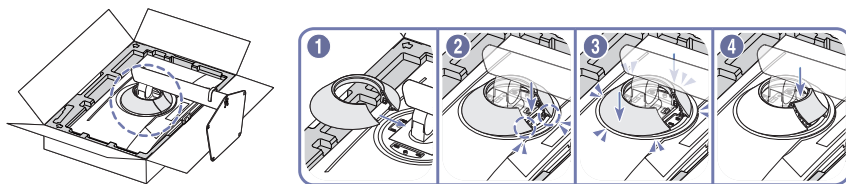

Végezze el a HÁTÓSŐ FEDÉL felszerelését a monitor hátuljára az ábrán látható módon. (Csak a S27FG60\*E / S27FG70\* / S37FG75\* / S40FG75\* modell.)

4

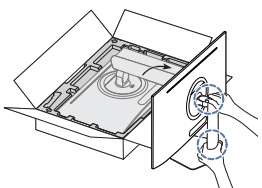

Állítsa fel a monitort a képen látható módon.

5

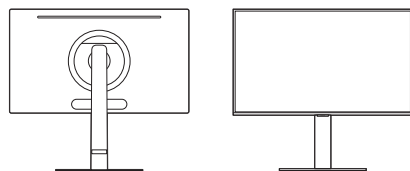

Az állvány összeszerelése befejeződött.

### A nyak és a talp szétválasztása

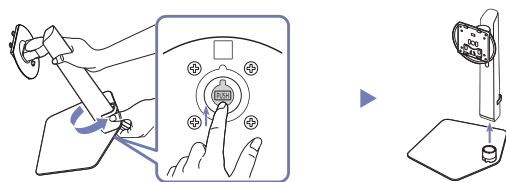

Az összeállított állványt kissé megemelve, nyomja meg a PUSH gombot a talp alján.

A PUSH gombot nyomva tartva, forgassa el a nyakat az óramutató járásával ellentétes irányba, majd távolítsa el.

S27FG90\*X

1

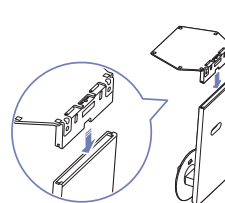

Helyezze az állvány alapját az állvány nyakára az ábrán látható irányban. Győződjön meg róla, hogy a tartóelem biztosan illeszkedik a talpba.

2

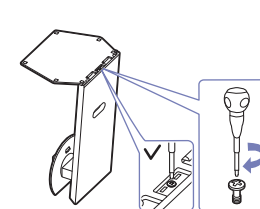

Csavarja be teljesen az állvány alján található rögzítőcsavart.

3

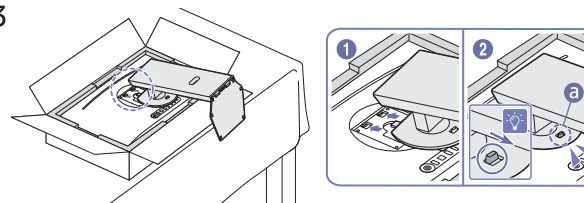

Csúsztassa az összeszerelt talpat a fő részbe az ábrán látható nyíl irányában.

Győződjön meg róla, hogy az állvány stabilan rögzítve van. Ha a **a** nincs teljesen leeresztve, akkor fogja meg, és eressze le.

4

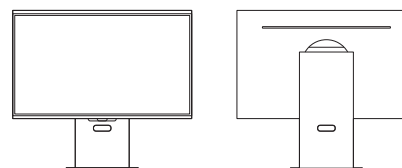

Az állvány összeszerelése befejeződött.

## Óvintézkedések a készülék mozgatásához

— Az alkatrészek színe és alakja különbözhet a képen láthatótól. A műszaki jellemzők a teljesítmény javítása érdekében értesítés nélkül megváltozhatnak.

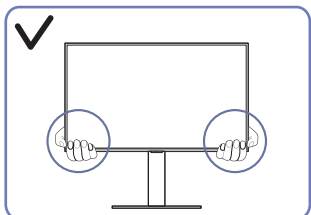

- A monitor mozgatása során a készülék alsó sarkait vagy a széleit fogja.

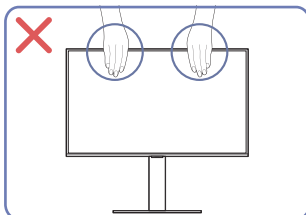

- Ne fejtse ki közvetlen nyomást a képernyőre.
- A készülék mozgatása során ne fogja a képernyőt.

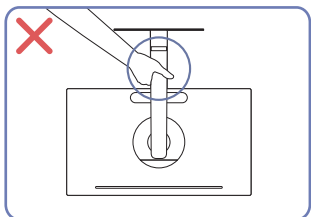

- Ne fordítsa fejjel lefelé a készüléket úgy, hogy csak az állványt fogja.

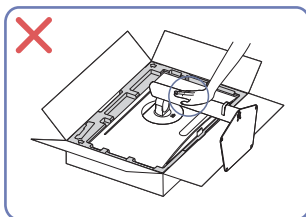

- Ne fejtse ki nyomást a készülékre. Fennáll a készülék károsodásának veszélye.

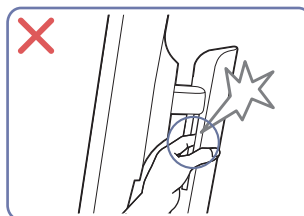

- Ügyeljen rá, hogy semmilyen testrésze ne csipődjön be.

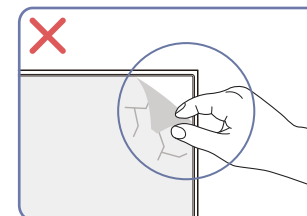
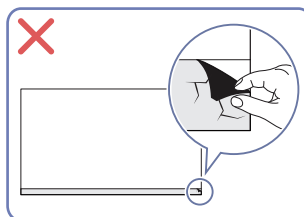

- Ne távolítsa el önkényesen a fóliát a panelről. Ha ezt nem tartják be, akkor a jótállási szolgáltatás korlátozásra kerülhet.

## A készülék körüli hely ellenőrzése

A készülék elhelyezése során ügyeljen arra, hogy elegendő hely legyen a szellőzéshez. Ha a készülék belsejében megemelkedik a hőmérséklet, az tüzet, illetve a készülék meghibásodását okozhatja. A készülék felszerelése során tartson fenn elegendő helyet a készülék körül, az ábrán látható módon.

— A termék külseje típustól függően eltérő lehet.

### S27FG50\*S

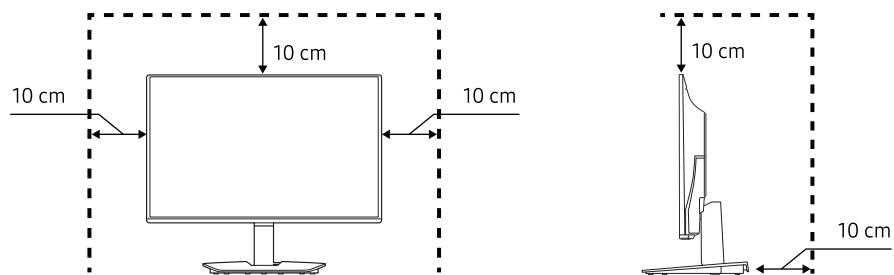

### S27FG50\*E / S32FG50\*E / S27DG60\*S / S27DG61\*S / S27FG60\*S / S27FG60\*E / S27FG70\* / S27FG81\*S / S32FG81\*S

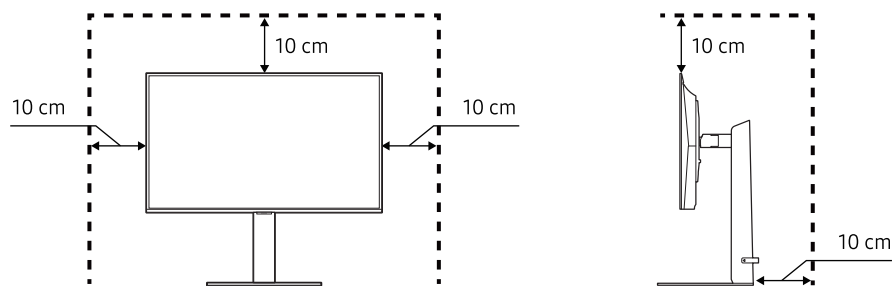

### S37FG75\* / S40FG75\*

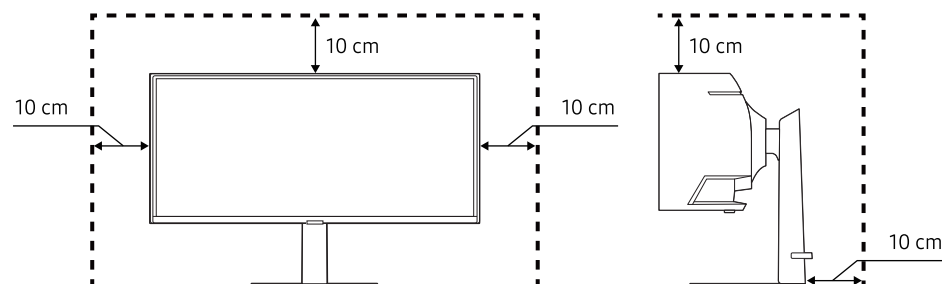

### S27FG90\*X

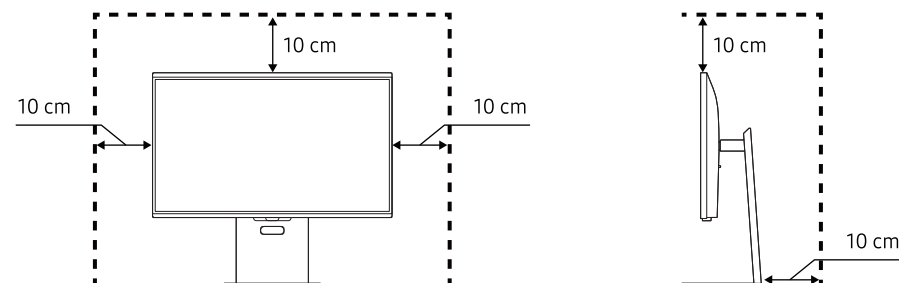

## Az eszköz dőlésének és magasságának beállítása

— Az alkatrészek színe és alakja különbözhet a képen láthatótól. A műszaki jellemzők a teljesítmény javítása érdekében értesítés nélkül megváltozhatnak.

### S27FG50\*S

$-2,0^\circ (\pm 2,0^\circ) \sim 15,0^\circ (\pm 2,0^\circ)$

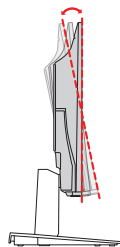

### S27FG50\*E / S32FG50\*E

$-45,0^\circ (\pm 3,0^\circ) \sim 45,0^\circ (\pm 3,0^\circ)$

$-3,0^\circ (\pm 2,0^\circ) \sim 25,0^\circ (\pm 2,0^\circ)$

105,0 mm ( $\pm 5,0$  mm)

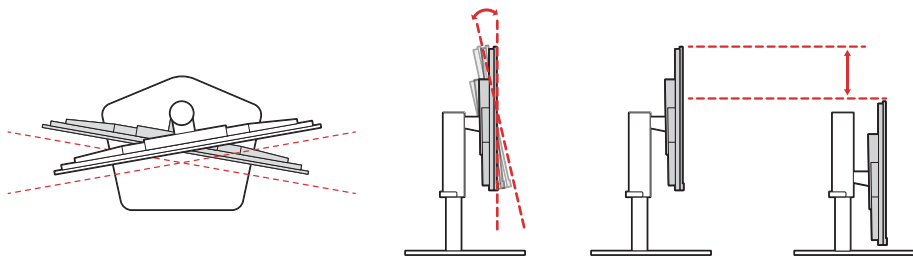

### S27DG60\*S / S27DG61\*S / S27FG60\*S / S27FG60\*E / S27FG70\* / S27FG81\*S / S32FG81\*S

$-30,0^\circ (\pm 3,0^\circ) \sim 30,0^\circ (\pm 3,0^\circ)$

$-2,0^\circ (\pm 2,0^\circ) \sim 25,0^\circ (\pm 2,0^\circ)$

120,0 mm ( $\pm 5,0$  mm)

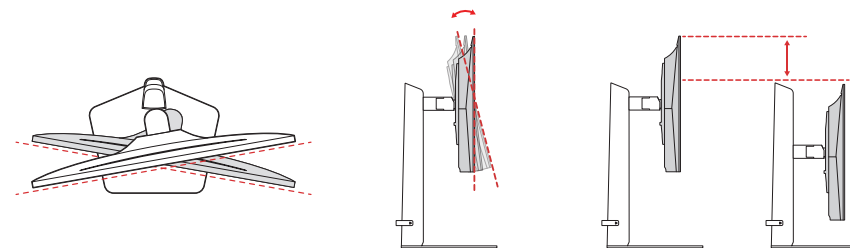

### S37FG75\* / S40FG75\*

$-20,0^\circ (\pm 3,0^\circ) \sim 20,0^\circ (\pm 3,0^\circ)$

$-5,0^\circ (\pm 2,0^\circ) \sim 20,0^\circ (\pm 2,0^\circ)$

120,0 mm ( $\pm 5,0$  mm)

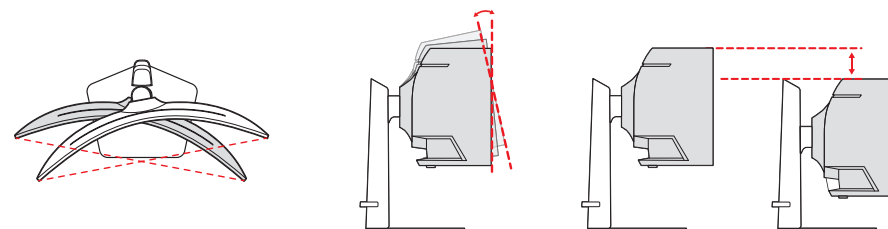

S27FG90\*X

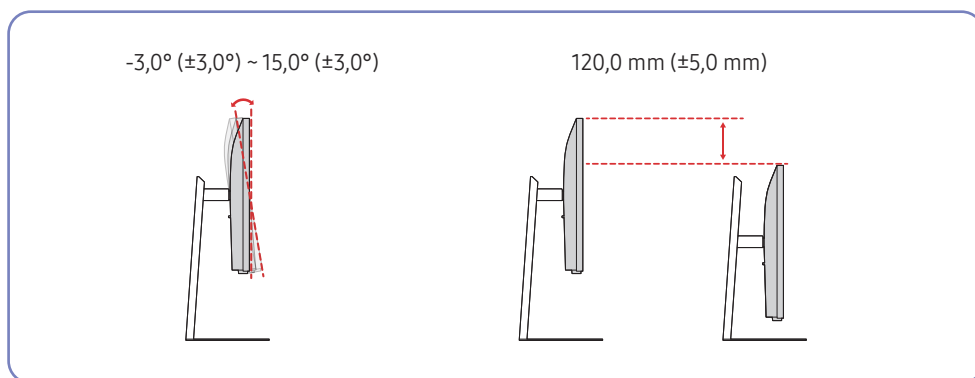

- A készülék dőlése és magassága beállítható.
- Fogja meg a készülék tetejének közepét és óvatosan módosítsa a magasságot.
- Az állvány magasságának beállítása során zajt hallhat. A zajt az okozza, hogy az állványban levő golyó csúszik, amikor az állvány magasságát beállítja. A zaj normális, és nem jelenti a termék hibás működését.
- A készülék bal/jobbszögállításakor kis rés keletkezhet az állványtalp csatlakozási területén. Ez nem rendellenesség, és nem a készülék hibás működésének jele.

## Figyelmeztetés

— Az alkatrészek színe és alakja különbözhet a képen láthatótól. A műszaki jellemzők a teljesítmény javítása érdekében értesítés nélkül megváltozhatnak.

### S27FG50\*S

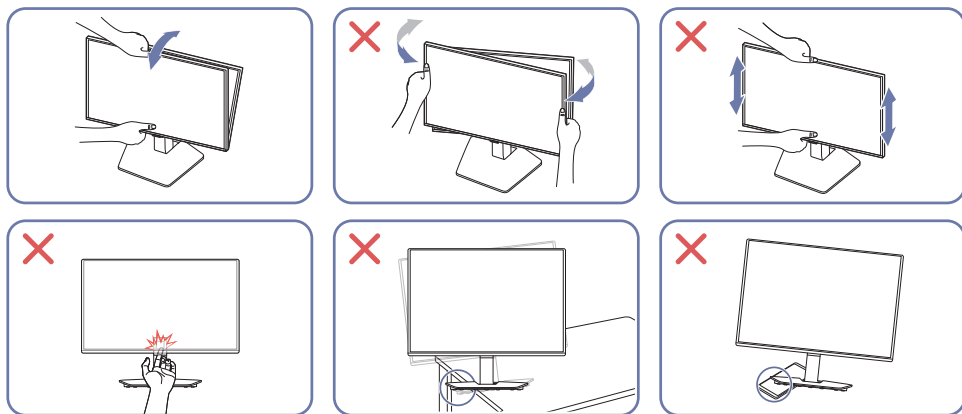

- A készülék dőlésszögének vagy magasságának beállításakor ne fogja meg az állvány mozgó részét. Ez sérülést okozhat.
- Ha a készüléket kissekrényre vagy polcra helyezi, győződjön meg arról, hogy előlapjának elülső széle nem nyúlik túl.

### S27FG50\*E / S32FG50\*E / S27DG60\*S / S27DG61\*S / S27FG60\*S / S27FG60\*E / S27FG70\* / S37FG75\* / S40FG75\* / S27FG81\*S / S32FG81\*S

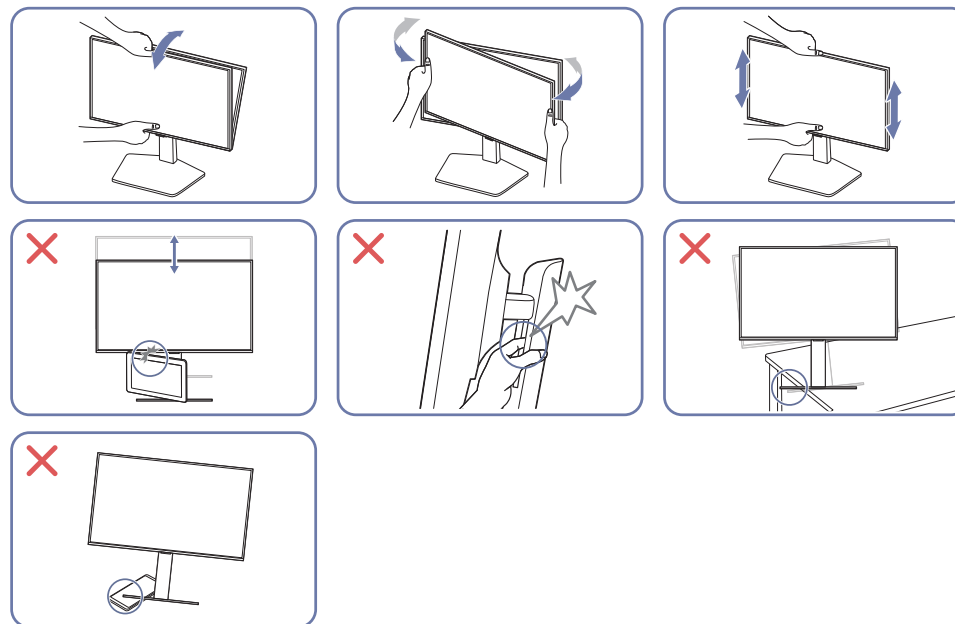

- Fogja meg a monitor bal és jobb szélét, és forgassa a kívánt állásba.
- Fogja meg a monitor közepét, és állítsa be a magasságot.
- A készülék dőlésszögének vagy magasságának beállításakor ne fogja meg az állvány mozgó részét. Ez sérülést okozhat.
- Ha a készüléket kissekrényre vagy polcra helyezi, győződjön meg arról, hogy előlapjának elülső széle nem nyúlik túl.
- Semmilyen tárgyat ne helyezzen a termék alsó részéhez. A termék magasságának módosításakor megsérülhet a termék vagy a tárgy.

S27FG90\*X

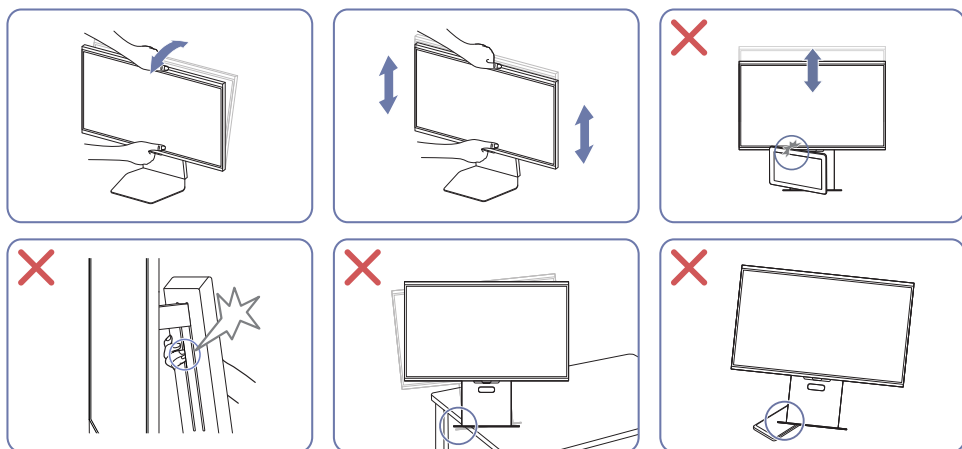

- Fogja meg a monitor közepét, és állítsa be a magasságot.
- A készülék dőlésszögének vagy magasságának beállításakor ne fogja meg az állvány mozgó részét. Ez sérülést okozhat.
- Ha a készüléket kasszékra vagy polcra helyezi, győződjön meg arról, hogy előlapjának elülső széle nem nyúlik túl.
- Semmilyen tárgyat ne helyezzen a termék alsó részéhez. A termék magasságának módosításakor megsérülhet a termék vagy a tárgy.

Ha a képernyő nincs szintben a termék dőlésszögének és magasságának beállítását követően, akkor végezze el az alábbi lépéseket.

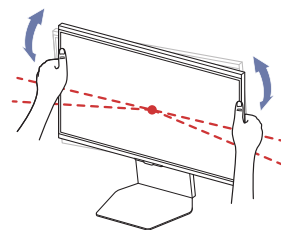

- A kétoldali széleknél fogja meg a horonyt és forgassa el a monitor szögét, amíg a képernyő szintben nem lesz. (Ügyeljen arra, hogy ne fogja meg közvetlenül az LCD kijelzőt.)

## A készülék elforgatása

— A S27FG50\*S / S37FG75\* / S40FG75\* modellek nincsenek támogatva.

— Az alkatrészek színe és alakja különbözhet a képen láthatótól. A műszaki jellemzők a teljesítmény javítása érdekében értesítés nélkül megváltozhatnak.

S27FG50\*E / S32FG50\*E / S27DG60\*S / S27DG61\*S / S27FG60\*S / S27FG60\*E / S27FG70\* / S27FG81\*S / S32FG81\*S

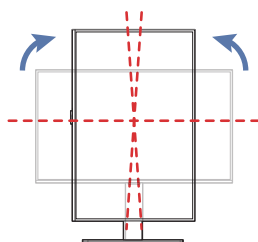
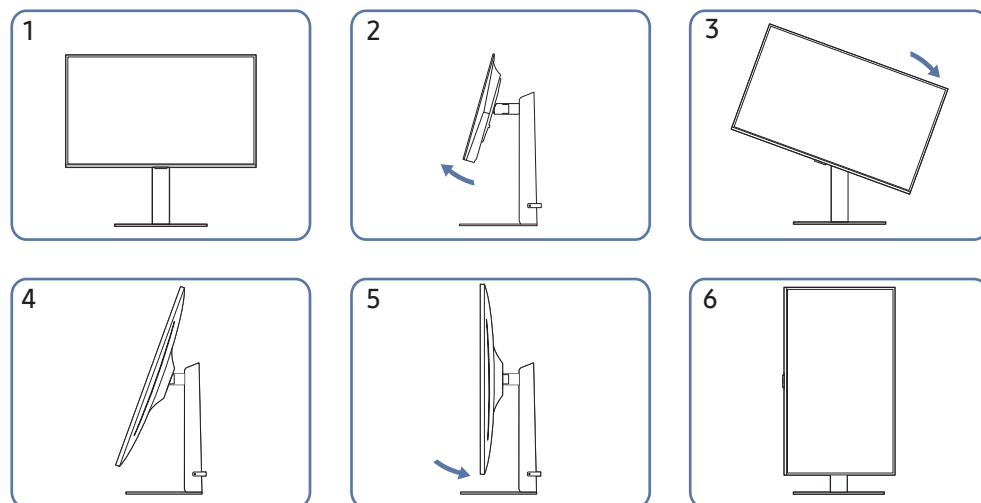

-92,0° (±2,0°) ~ 92,0° (±2,0°)

## S27FG90\*X

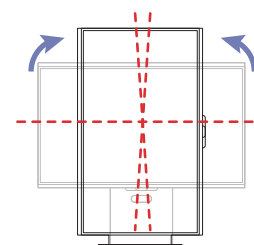
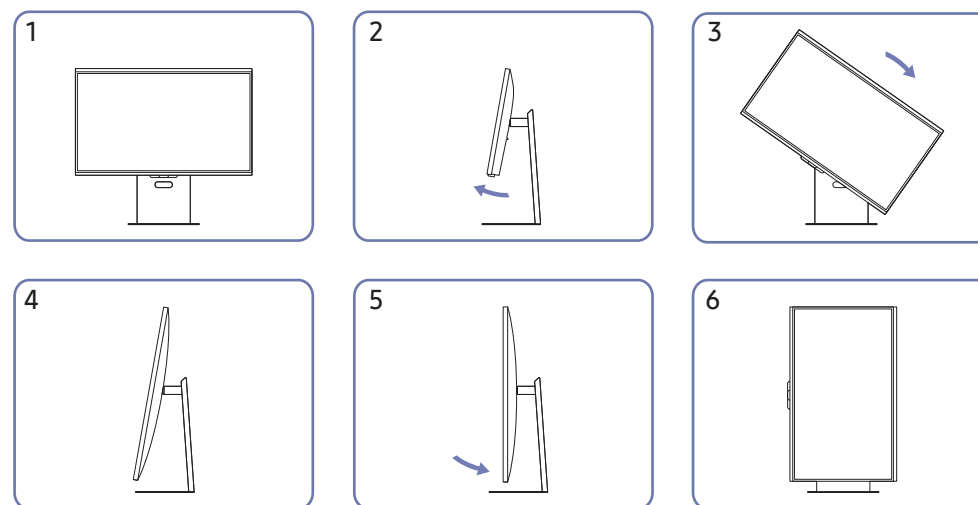

-92,0° (±2,0°) ~ 92,0° (±2,0°)

- A készülék elforgatása előtt húzza ki teljesen az állványt.
- Ha az állvány teljes kihúzása nélkül forgatja el a készüléket, a készülék széle hozzáütödéhet a talajhoz, és megsérülhet.
- A készülék forgatása során gondoskodjon arról, hogy a készülék ne károsodjon általa, hogy más tárgyakra vagy az állványba ütközzön.

## Falikonzol készlet jellemzők (VESA)

— A falikonzolt a talajra merőlegesen, szilárd falfelületre szerelje fel. Mielőtt gipszkartonhoz hasonló felszínre szerelné fel a falikonzolt, vegye fel a kapcsolatot a legközelebbi forgalmazóval a további információkért. Ha a készüléket ferde falra szereli fel, akkor leeshet és súlyos személyi sérülést okozhat. A Samsung falikonzol készletek tartalmazzák a részletes felszerelési útmutatót, valamint a szereléshez szükséges összes alkatrészt.

- Ne használjon olyan csavarokat, amelyek hosszabbak a szabványos hosszúságnál, valamint a VESA csavarszabványnak nem megfelelő csavarokat. A túl hosszú csavarok kárt tehetnek a készülék belsejében.
- A megadott terméktől eltérő fali tartó felszerelésekor a tartó telepítése nehéz lehet.
- A VESA csavarszabványnak nem megfelelő falikonzolkok esetén, a csavarok hosszúsága eltérhet a falikonzol jellemzőinek függvényében.
- Ne húzza meg túl erősen a csavarokat. Ez károsíthatja a készüléket, illetve a készülék leeshet és személyi sérülést okozhat. A Samsung nem vállal felelősséget ezekért a balesetekért.
- A Samsung nem vállal felelősséget a készülék károsodásáért, illetve a személyi sérülésekért, ha nem VESA, illetve nem megfelelő falikonzol kerül felhasználásra, vagy ha a felhasználó nem követi a termék felszerelési utasításait.
- Ne szerelje fel a készüléket több mint 15 fokos dőlésszöggel.
- A monitorhoz mellékelt tápkábelt használja. (A monitor tápcsatlakozója „L” alakú.)
- Ha a monitort állványra szeretné szerelni, használja a mellékelt állványt.  
Ha személyesen vásárolt rögzítőeszközt (pl. monitorkar, állvány vagy fali tartó) szeretne használni, a kábeleket kellően lazán helyezze el, hogy a monitor megdőlhessen vagy elfordulhasson.  
Ha egy kábelt meghúznak vagy megnyomnak, a bemeneti csatlakozó megsérülhet; az ebből eredő károokra nem vonatkozik a garancia.
- A falikonzolkok szabványos méreteit az alábbi táblázat mutatja.

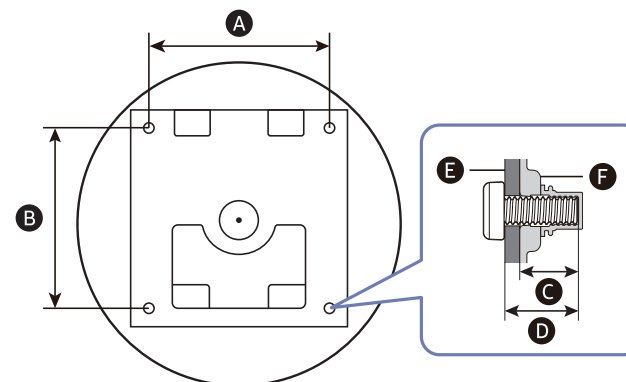

**E** : fali tartókeret

**F** : Termék

Típusnév	VESA csavarlyuk jellemzők (A * B) milliméterekben	C	D	Szabványos csavar	Mennyiség
S27FG50*S	100,0 x 100,0	8,5 ~ 10,5 mm	<b>C + E</b>	M4	4
S27DG60*S S27DG61*S S27FG60*S S27FG81*S S32FG81*S		7,5 ~ 10,5 mm			
S27FG50*E S32FG50*E S27FG70*		6,5 ~ 8,5 mm			
S37FG75* S40FG75*		6,8 ~ 8,8 mm			
S27FG60*E S27FG90*X		6,5 ~ 8,5 mm			

— Ne szerelje fel a falikonzol készletet, ha a készülék be van kapcsolva. Ez áramütéssel és személyi sérüléssel járhat.

---

## A szoftver telepítése

### Easy Setting Box



Az Easy Setting Box funkció lehetővé teszi a készülék több részre osztva való használatát.

Az Easy Setting Box legfrissebb verziójának telepítéséhez töltsse le azt a Samsung honlapjáról.

(<http://www.samsung.com>)

- Ha a telepítés után elmulasztja újraindítani a számítógépet, előfordulhat, hogy a szoftver nem működik megfelelően.
- A számítógépes rendszertől és a készülék műszaki jellemzőitől függően előfordulhat, hogy az Easy Setting Box ikon nem jelenik meg.
- Ha a parancsikont nem jelenik meg, nyomja meg az F5 gombot.

### A telepítésre vonatkozó korlátozások és problémák

Az Easy Setting Box telepítését befolyásolhatja a grafikus kártya, az alaplap és a hálózati környezet.

### Rendszerkövetelmények

Operációs rendszer	Hardver
<ul style="list-style-type: none"><li>• Windows 7 32Bit/64Bit</li></ul>	<ul style="list-style-type: none"><li>• Minimum 32 MB memória</li></ul>
<ul style="list-style-type: none"><li>• Windows 8 32Bit/64Bit</li></ul>	<ul style="list-style-type: none"><li>• Minimum 60 MB szabad tárhely a merevlemez-meghajtón</li></ul>
<ul style="list-style-type: none"><li>• Windows 8.1 32Bit/64Bit</li></ul>	
<ul style="list-style-type: none"><li>• Windows 10 32Bit/64Bit</li></ul>	
<ul style="list-style-type: none"><li>• Windows 11 32Bit/64Bit</li></ul>	

---

### Illesztőprogram telepítése

A termék illesztőprogram legfrissebb verziójának telepítéséhez töltsse le azt a Samsung honlapjáról.

(<http://www.samsung.com>)

- A készülékhez való illesztőprogramok telepítésével beállíthatja a készülék számára optimális felbontást és frekvenciát.

# Csatlakoztatás

## A készülék csatlakoztatása előtt olvassa el az alábbiakat.

- 1 A készülék csatlakoztatása előtt ellenőrizze a mellékelt jelkábelek portjainak alakját, valamint a készülék és a külső eszköz portjainak alakját és helyét.
  - 2 A készülék csatlakoztatása előtt mindenképpen távolítsa el a tápkábeleket mind a készülékről, mind a külső eszközeiről, hogy megakadályozza a készülék rövidzárlat vagy túláram miatti károsodását.
  - 3 Miután az összes jelkábel megfelelően csatlakoztatta, csatlakoztassa a tápkábeleket ismét a készülékhez és a külső eszközhöz.
  - 4 A csatlakoztatás befejezése után mindenképpen olvassa el a kézikönyvet, hogy megismerkedjen a készülék funkcióival, az óvintézkedésekkel és a készülék megfelelő használatához szükséges egyéb információkkal.
  - 5 Termékeink specifikációinak maximális kihasználásához ellenőrizze, hogy milyen specifikációkat támogat a használt kábel.
- Az összekötő elemek készülékenként eltérhetnek.
- A rendelkezésre álló csatlakozók típusától függően eltérőek lehetnek.

## PC csatlakoztatása és használata

Válasszon az adott számítógépnek megfelelő csatlakoztatási módot.

### Csatlakoztatás HDMI-kábellel



- Javasolt a mellékelt HDMI-kábelt használni. Ha nincs mellékelve, akkor hitelesített kábelt használjon a HDMI-kábeles csatlakoztatáshoz. Nem hitelesített HDMI-kábel csatlakoztatása esetén rosszabb lehet a képminőség.

## Csatlakoztatás DP-kábellel

DP



- Javasolt a kiegészítőként mellékelt DP-kábelt használni. Ha nincs ilyen kábel mellékelve, akkor legfeljebb 1,5 méteres DP-kábelt használjon.
- Használjon VESA tanúsítvánnyal rendelkező DP1.2 kábelt vagy magasabb kábelt és annak típusát.

## Csatlakozás fejhallgatóhoz vagy fülhallgatóhoz



- Használjon fejhallgatót vagy fülhallgatót, ha HDMI-HDMI vagy DP kábellel aktiválja a hangot.
- A fejhallgató- vagy fülhallgató-csatlakozó csak a 3 vezetős hegygyűrűtestes (TRS) típust támogatja.
- A S27FG90\*X modellek nincsenek támogatva.

## A készülék csatlakoztatása számítógéphez USB HUB módban

Ha a készüléket hub-ként használja, akkor egyszerre számos különféle jelforrás készülék is csatlakoztatható és használható.

- S27FG50\*E / S32FG50\*E / S27FG50\*S / S27FG60\*E modellek nincsenek támogatva
- A portnevek és a portok száma a modelltől függően eltérő lehet.

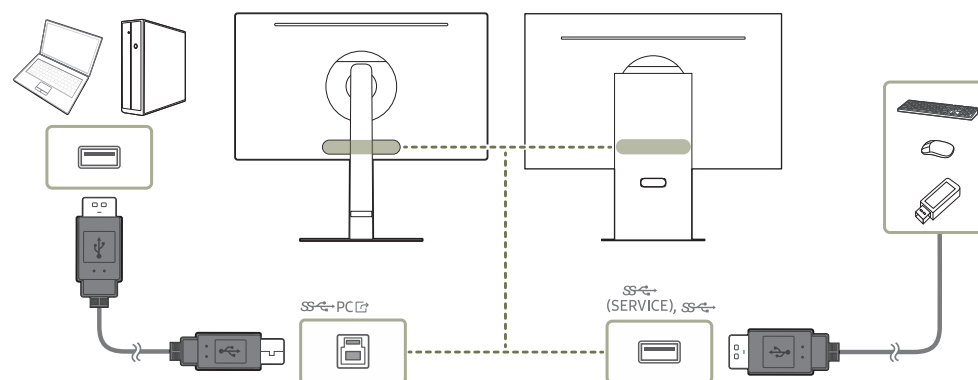

- Az USB eszköz gyorsabb észlelése és indítása érdekében csatlakoztassa az USB eszközt a terméken levő (SERVICE) porthoz. Az olvasás/írás arányt az USB eszköz és a számítógép befolyásolja.
- Az operációs rendszer, az illesztőprogramok vagy szoftverek által okozott, USB-vel kapcsolatos problémák esetén vegye fel a kapcsolatot az illetékes beszállítókkal.
- Mivel számos USB eszköz kapható a piacon, ezért nem tudjuk garantálni, hogy a termékeink megfelelnek az összes USB eszköznek.
- Ha olyan nagy kapacitású külső merevlemez-meghajtót használ, amely külső tápellátást igényel, akkor csatlakoztassa ezt egy tápellátáshoz.
- A vállalatot nem terheli felelősség az olyan problémákért vagy károkért, amelyeket a külső eszközök nem hitelesített kábellel történő csatlakoztatása okoz.
- Néhány termék nem követi az USB-szabványt, és az eszköz hibás működését okozhatja.
- Legfeljebb 5 V-os/1 A-es USB-eszköz használata javasolt.

## Áramellátás

— Az alábbi képek csak tájékoztató jellegűek, a tényleges termékkomponensek színe és megjelenése eltérő lehet.

### S27FG50\*S

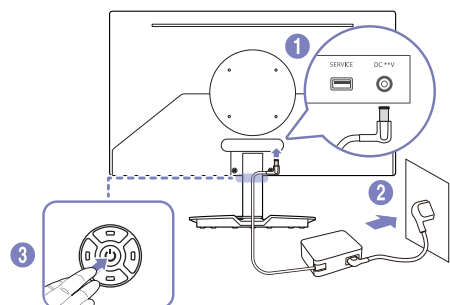

### S27FG60\*E

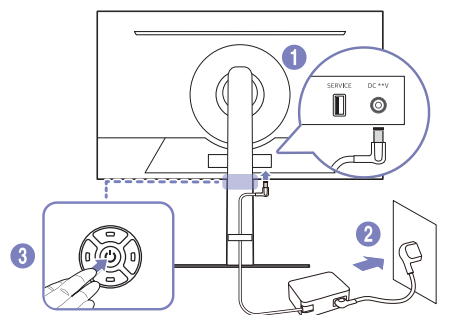

### S27FG50\*E / S32FG50\*E / S27DG60\*S / S27DG61\*S / S27FG60\*S / S27FG81\*S / S32FG81\*S

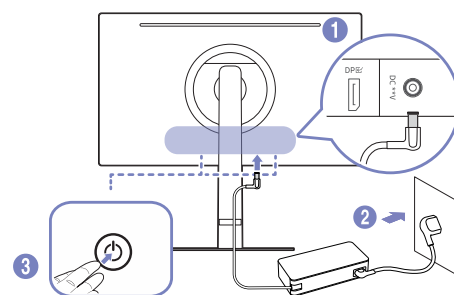

### S27FG70\* / S37FG75\* / S40FG75\*

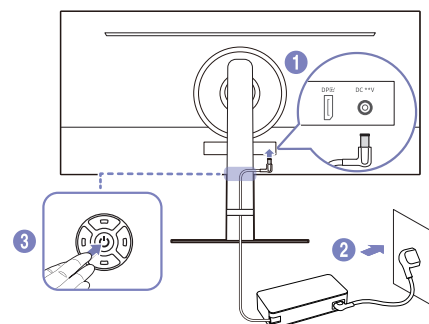

### S27FG90\*X

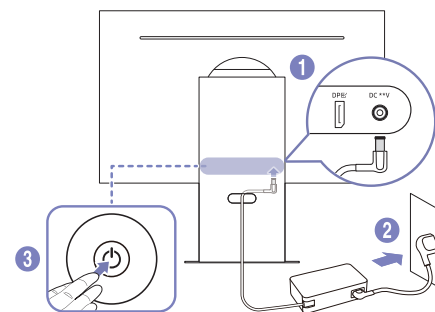

1 Csatlakoztassa a tápkábelt az AC/DC adapterhez. Csatlakoztassa az AC/DC adaptert a készülék hátoldalán található DC \*\*V csatlakozóba.

– Az adapter névleges áramfogyasztása a modelltől függ. Olyan adaptert használjon, amely megfelel a modell áramfogyasztási specifikációinak.

2 Ezután csatlakoztassa a tápkábelt a hálózati csatlakozóaljzatba.

3 A bekapcsoláshoz nyomja meg a készülék  gombját.

— A bemeneti feszültség automatikusan vált.

## A kábelek elrendezése

S27FG50\*E / S32FG50\*E

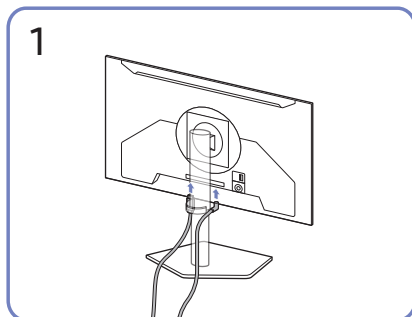

Csatlakoztassa a megfelelő kábeleket.

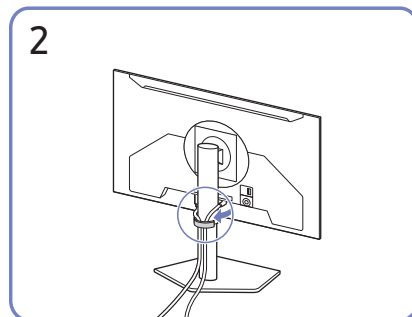

Helyezze mindkét kábelt az állvány kábeltartójába (TARTÓ-ÁLLVÁNY KÁBEL) a kábelek elrendezéséhez, az ábra szerint. Az összeszerelés befejeződött.

S27FG50\*S

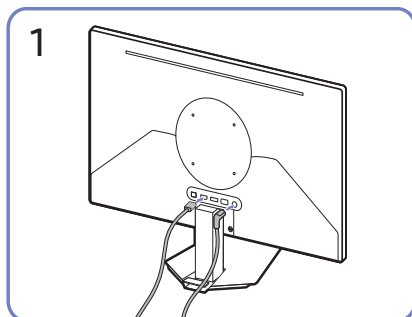

Csatlakoztassa a megfelelő kábeleket.

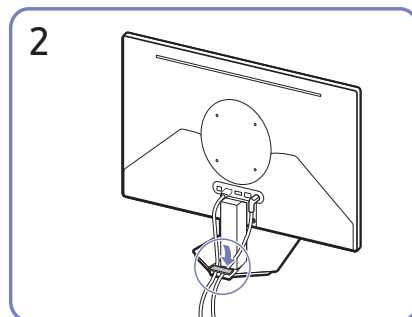

Helyezze mindkét kábelt az állvány kábeltartójába (TARTÓ-ÁLLVÁNY KÁBEL) a kábelek elrendezéséhez, az ábra szerint. Az összeszerelés befejeződött.

S27DG60\*S / S27DG61\*S / S27FG60\*S / S27FG60\*E / S27FG70\* / S37FG75\* / S40FG75\* / S27FG81\*S / S32FG81\*S

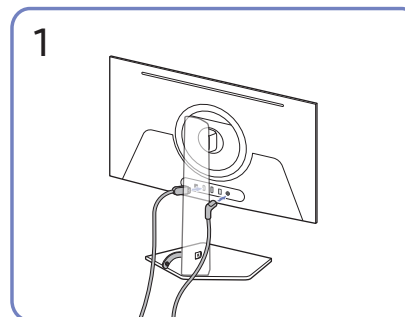

Csatlakoztassa a megfelelő kábeleket.

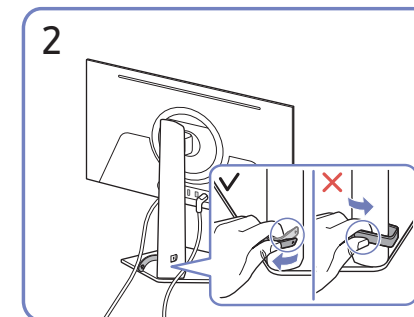

Húzza meg a TARTÓ-ÁLLVÁNY KÁBEL jobb oldalát az állványról való eltávolításhoz. Erős húzástól megsérülhet a TARTÓ-ÁLLVÁNY KÁBEL bal oldala.

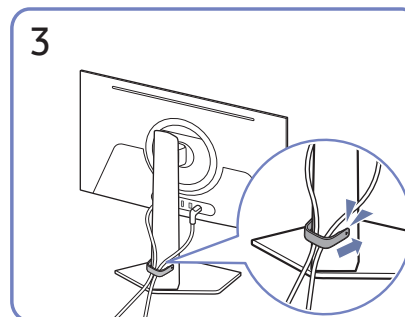

Helyezze mindkét kábelt az állvány kábeltartójába (TARTÓ-ÁLLVÁNY KÁBEL) a kábelek elrendezéséhez, az ábra szerint. Az összeszerelés befejeződött.

S27FG90\*X

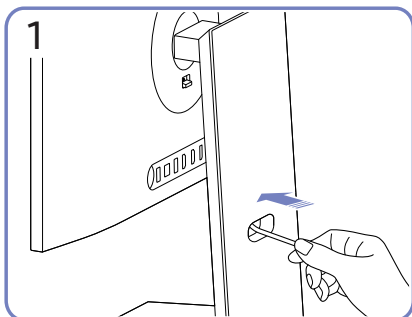

Vezesse át a kábeleket az állvány nyílásán.

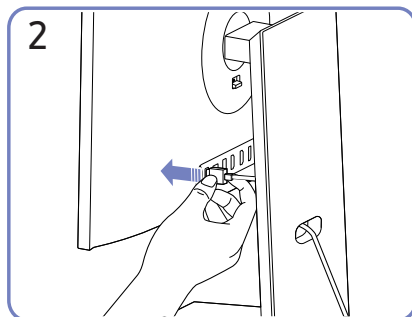

Csatlakoztassa a kábeleket a megfelelő portokba.

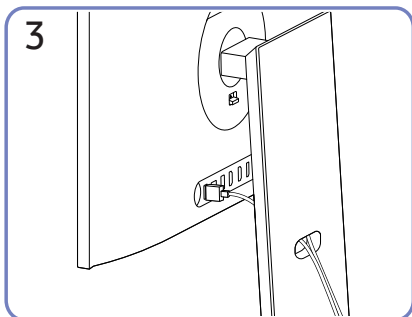

Rendezze el az állvány nyílásán keresztülvezetett kábeleket az ábrákon látható módon.

## Optimális felbontás beállítása

Amikor a készüléket a megvásárlást követően először kapcsolja be, egy információ jelenik meg az optimális felbontás beállításáról.

Válassza ki az információs üzenetek nyelvét, majd számítógépén állítsa be az optimális felbontást.

- Ha nem az optimális felbontás van kiválasztva, az üzenet adott időn belül még legfeljebb háromszor megjelenik akkor is, ha a készüléket ki- majd ismét bekapcsolja.
- Az optimális felbontás beállításához válassza a **Menü** → **Rendszer** → **Bem. port verziója** pontot, és állítsa be a HDMI/DP maximális verzióját.

# A 3D-monitor használata

- A funkciót csak az S27FG90\*X modellek támogatják.
- A szemkövetési és nézettérképezési technológiáknak köszönhetően kiemelkedő 3D-effekteket tapasztalhat meg 3D-szemüveg viselése nélkül.
- A Odyssey 3D Hub segítségével 3D-s játékokat játszhat és videókat tekinthet meg.
- 3D-ssé alakíthat át 2D-s videókat.
  - A 3D-monitorral kapcsolatos részletekért látogasson el a Samsung webhelyére a <http://www.samsung.com> címen, és tekintse meg a Felhasználói útmutatót.

## 3D-s tartalom megtekintéséhez:

- Gondoskodjon róla, hogy a kamerát ne érje közvetlen fény.
- Ne takarja el az arcát, hogy az egész arca felismerhető legyen.
- Igazítsa középre az arcát a kamerában, és gondoskodjon róla, hogy az az arca felé nézzen.
- Gondoskodjon róla, hogy az eszköz képernyőfelbontásának beállítása 3840 x 2160 legyen.
- A 3D-élményt egyszerre csak egy személy élvezheti.
- Kerülje a hirtelen, nagy fejmozdulatokat.
- A javasolt megtekintési látótávolságon (55–95 cm) belül nézze a 3D-s tartalmakat.
- A 3D-s videók optimális megtekintési szöge a képernyő előtti pozíciótól számított 25 fok jobbra és balra.

## FIGYELEM!

A 3D funkció használata előtt olvassa el az alábbi óvintézkedéseket:

- 3D-s tartalom megtekintése közben egyes személyek diszkomfort érzést, például szédülést, hányingert vagy fejfájást tapasztalhatnak. Ha ilyen tüneteket tapasztal, akkor szakítsa meg a 3D-s tartalom megtekintését, és pihenjen.
- 3D-s tartalom hosszú ideig tartó megtekintése szemfáradtságot okozhat. Ilyen esetben szakítsa meg a 3D-s tartalom megtekintését, és pihenjen.

## A 3D monitor használata előtt olvassa el az alábbiakat

- Csak a Samsung Odyssey 3D Hubbal kompatibilis játékok jeleníthetők meg.
- Az Odyssey 3D monitorokhoz készült speciális Odyssey 3D Hub szoftver 3D-s játékot és 3D-s videóátalakítást tesz lehetővé.
- A készülék 3D-s átalakítását csak a számítógépre telepített Odyssey 3D Hub szoftver támogatja.
- AMD videokártyával egyes 2D-s videók nem alakíthatók át 3D-ssé.
- Egyes videolejátszók nem támogatják a 3D-s átalakítást.
- A 3D-s átalakítást csak az NVIDIA videokártyák támogatják.
- Elforgatott módban az **Edge Lighting** funkció és a 3D-effektek nincsenek támogatva.

- Ha több csatlakoztatott monitort kíván használni, a 3D-monitort állítsa be elsődleges monitorként.
- Több Odyssey 3D monitor használata esetén a 3D funkciók működése korlátozott lehet.
- DRM-tartalom engedélyezése esetén nincs támogatva a 3D-s átalakítás.
- HDR üzemmód engedélyezése esetén helytelenül működhet a Odyssey 3D Hub.
- A 3D-s átalakítás csak a videók átalakítását támogatja, játékkal nem feltétlenül működik.
- A 3D-s átalakítás engedélyezéséhez gondoskodjon róla, hogy fusson a Odyssey 3D Hub, és a videó teljes képernyős módban legyen.
- A játék tartalmától és a számítógép specifikációjától függően eltérő 3D-effektek állhatnak rendelkezésre.
- A 2D-s videók 3D-sse alakítása során előfordulhat némi késés.
- Ha közvetlen napfénynek vagy világításnak kitett helyen nézi a 3D-s tartalmat, ez kedvezőtlen hatással lehet a kép tisztaságára.
- A környezeti fény intenzitásától függően előfordulhat, hogy a megjelenített tartalom nem a kívánt módon jelenik meg.
- A bal és a jobb szem látásélessége közötti nagy különbség esetén előfordulhat, hogy a kép nem érzékelhető háromdimenziósan. A háromdimenziósság érzékelésének mértéke egyénenként eltérhet.
- Előfordulhat, hogy a szemkövető funkcióval végzett arcfelismerés során a képernyő rövid ideig tartó vibrálása tapasztalható.
- Olyan tartalmak esetén, amelyek 3D-sse alakítása a Odyssey 3D Hub segítségével nem garantált, előfordulhat, hogy a 3D-s átalakítás rosszabb teljesítménnyel vagy egyáltalán nem működik.
  - Ez a funkció csak a videótartalmak átalakítását támogatja, játékkal nem feltétlenül működik.

## A 3D-monitor telepítése

- A monitor telepítése előtt tekintse meg az [Ajánlott számítógép-specifikációk](#) információit a Odyssey 3D Hub vonatkozásán.
- Állítsa be a 3D-bemeneti portot a készülék bemenetkiválasztó menüjében (pl. HDMI, DP).

### 1 Csatlakoztassa a készüléket a számítógéphez USB-kábellel.

- A készülékhez mellékelt USB-kábelt használja.



### 2 Telepítse a Odyssey 3D Hub szoftvert.

- Odyssey 3D monitor esetén csak a Odyssey 3D Hub szoftverrel biztosíthatók a normál 3D-effektek.
- A Odyssey 3D Hub szoftver letölthető a Samsung webhelyéről. A Microsoft Store-ban is megkeresheti a „Samsung Odyssey 3D Hub” szoftvert és telepítheti.
  - \* A Odyssey 3D Hub szoftver letöltése
    - 1) Látogasson el a Samsung webhelyére, a <http://www.samsung.com/support> címre.
    - 2) Keressen rá a megvásárolt modell nevére a modellkereső mező segítségével. (pl. LS27FG90\*)
    - 3) Töltse le és telepítse a Odyssey 3D Hub szoftvert.
    - 4) A telepítést a képernyőn megjelenő utasítások alapján végezze.

### 3 Indítsa újra a számítógépet.

- A Odyssey 3D Hub szoftver telepítése után feltétlenül indítsa újra a számítógépet. A számítógép újraindítása nélkül a szoftver helytelenül működhet.
- A tartalmak maximális frissítési gyakoriságú megtekintéséhez módosítsa a kapcsolódó beállításokat a képernyőmenüben.
 

Módosítsa a **DisplayPort Ver.** beállítását **1.4** értékre és az **Bem. port verziója** beállítását **2.0** értékre.
- Állítsa be a 3D-s számítógép főmonitorjának bemeneti forrását (pl. HDMI, DP) a monitor képernyőmenüjében.
 

(Menüútvonal: **Játék** → **3D-PC kiválasztása** → válassza ki a bemeneti forrást)

---

## A Odyssey 3D Hub elindítása

- 1 Kattintson a Odyssey 3D Hub ikonra az asztalon.
- 2 A kamera bekapcsolt állapotában piros lámpa világít a képernyő tetején.
  - Nyissa meg a Windows **Eszközkezelő** alkalmazását, és ellenőrizze, hogy engedélyezve van-e a sztereó kamera.
  - Ha van telepítve biztonsági szoftver, az blokkolhatja a kamerát. Kapcsolja ki a számítógép biztonsági beállításait (pl. az USB- és a COM-port biztonsági beállításait).
  - Amennyiben a biztonsági szoftver blokkolja a kamerát, a kameraalkalmazás Windows rendszerben történő futtatásakor nem feltétlenül nyílik meg a kamera.
- 3 Ha a Odyssey 3D Hub kezdőképernyőjén működnek a 3D-effektek, akkor a szoftver telepítése sikeres volt.
  - Állítsa a **HDR**-t **Off** értékre a Windows rendszerben.

## Játék

- 1 Kattintson egy játékra a Odyssey 3D Hubban a Steam oldalának megnyitásához.
- 2 Jelentkezzen be a Steam webhelyre, és telepítse a kívánt játékot.
- 3 A játék telepítésének befejeződése után válassza ki a telepített játék elérési útját a Odyssey 3D Hub szoftverben.
- 4 Kezdje meg a játékot.
  - A már telepített játékok a kiválasztásukkor automatikusan elindulnak.

---

## 2D átalakítása 3D-vé

— Ezt a funkciót csak az NVIDIA videokártyák támogatják.

- 1 A Odyssey 3D Hub futása közben indítson el egy olyan alkalmazást, amely támogatja a teljes képernyős módot a számítógép asztaláról (pl. a YouTube-ot).
- 2 Futtassa az alkalmazást teljes képernyős módban.
- 3 A futó alkalmazás képernyőjének jobb alsó sarkában válassza ki a kívánt képernyőmódot (a rendelkezésre álló üzemmódok: 2D üzemmód és egymás melletti üzemmód).
- 4 A 3D-s átalakítás a kiválasztott üzemmódnak megfelelően történik.

## Ajánlott számítógép-specifikációk

### PC minimális specifikációi a Odyssey 3D Hub szoftver telepítéséhez

#### Operációs rendszer

- Windows 10, 64 bites, 22H2 verzió
- Windows 11, 64 bites

#### Hardver

- Legalább 4 GB szabad tárhely szükséges a merevlemezen (jelenlegi telepített kapacitás: 2,9 GB)
- Legalább 2 GB kapacitású DDR-memória (PC-alaplap)

### Ajánlott specifikációk a 3D-s működéshez funkció szerint

Tartalom	Funkció	Ajánlott specifikációk	NVIDIA (PC)	AMD (PC)	Intel (PC)	Intel Notebook videokártya	Mac	
Video	3D-s átalakítás	CPU (minimum)	Intel: i7 vagy újabb AMD: Ryzen7 1700X vagy újabb	Nem támogatja	Nem támogatja	Nem támogatja	Nem támogatja	
		GPU (minimum)	RTX sorozat					
		DDR	DDR5-5600 32 GB 2 db (PC-alaplap)					
		PCIe	PCIe 5.0					
	Egymás melletti átalakítás	CPU (minimum)	Intel: i7 vagy újabb AMD: Ryzen7 1700X vagy újabb	Intel: i7 vagy újabb AMD: Ryzen7 1700X vagy újabb	Támogatás			
		GPU (minimum)	RTX sorozat	6-os sorozat: RTX 6900 XT vagy újabb 7-es sorozat: RTX 7900 vagy újabb				
		DDR	DDR5-5600 32 GB 2 db (PC-alaplap)					
		PCIe	PCIe 5.0					
Játék	Odyssey 3D Hub játék	CPU (minimum)	A teljesítmény függ a számítógépes játék tartalmától. Ez a játék összetettségétől és a szükséges számítógépes erőforrásoktól függ (pl. Khazan, Lies of P).		Támogatás			
		GPU (minimum)						
		DDR						
		PCIe						

— A számítógép grafikus képességeitől függően kis frissítési gyakoriságnál (pl. 60 Hz, 120 Hz) előfordulhat a képernyő vibrálása vagy szétcsúszása (tearing).

# Menü

Funkciógomb útmutató → 

- Az elérhető funkciók a készülék típusától függően változnak. Az alkatrészek színe és alakja különbözhet a képen láthatótól. A műszaki jellemzők a teljesítmény javítása érdekében értesítés nélkül megváltozhatnak.
- \*: A menüpontokat nem minden modell támogatja.

## Játék

2.	Leírás
<b>3D-PC kiválasztása</b>	Válasszon egy 3D-kompatibilis PC-t. <ul style="list-style-type: none"><li>— Csak az S27FG90*X modellek esetén.</li></ul>
<b>Válaszidő</b>	Gyorsítsa fel a panel válaszijét, ezzel a videók életszerűbbé és természetessé tehetőek. <ul style="list-style-type: none"><li>— Ha nem filmet vagy játékot néz, akkor a <b>Válaszidő</b> legjobb beállítása <b>Normál</b> vagy <b>Gyorsabb</b>.</li><li>— Ez az opció nem elérhető, ha az <b>Adaptive-Sync</b> beállítása <b>Be</b>.</li><li>— Ez a menü nem elérhető, ha engedélyezve van a <b>PIP mód</b> (vagy a <b>PIP/PBP mód</b>).</li><li>— Csak a S27FG50*E / S32FG50*E / S27FG60*E / S27FG70* / S37FG75* / S40FG75* / S27FG90*X modell.</li></ul>

2.	Leírás
<b>Adaptive-Sync</b>	A <b>Adaptive-Sync</b> technológia egy olyan megoldás, amely megszünteti a képszérválást, a szokásos késlekedés és fáziskésés nélkül. <ul style="list-style-type: none"><li>— Ez az opció nem elérhető, ha az <b>Ultrawide Game View</b> beállítása <b>Be</b>. (Csak a S27DG60*S / S27DG61*S / S37FG75* / S40FG75* / S27FG81*S / S32FG81*S / S27FG90*X modell.)</li><li>— Ez a menü nem elérhető, ha engedélyezve van a <b>PIP mód</b> (vagy a <b>PIP/PBP mód</b>). (Csak a S27DG60*S / S27DG61*S / S37FG75* / S40FG75* / S27FG81*S / S32FG81*S / S27FG90*X modell.)</li><li>— 1.1-es DP-verzió vagy 1.4-es HDMI-verzió esetén az opció nem áll rendelkezésre.</li></ul>
<b>FreeSync / FreeSync Premium Pro / FreeSync Premium</b>	A FreeSync technológia egy olyan megoldás, amely megszünteti a képszérválást, a szokásos késlekedés és fáziskésés nélkül. A FreeSync akkor használható, ha az AMD videokártyáját használja, amely támogatja a FreeSync megoldást. További információért lásd a <a href="#">FreeSync (AMD videokártyához)</a> oldalt. <ul style="list-style-type: none"><li>— Ez a menü nem elérhető, ha engedélyezve van a <b>PIP mód</b> (vagy a <b>PIP/PBP mód</b>). (Csak a S27DG60*S / S27DG61*S / S37FG75* / S40FG75* / S27FG81*S / S32FG81*S / S27FG90*X modell.)</li><li>— 1.1-es DP-verzió vagy 1.4-es HDMI-verzió esetén az opció nem áll rendelkezésre.</li><li>— Az OSD menü elemeinek neve és helye a modelltől függően eltérhet.</li></ul>

2.	Leírás
<b>Kettős mód</b>	A felbontás és a frissítési időköz módosításával optimális környezetet biztosít. <ul style="list-style-type: none"> <li>— Csak a S27FG70* modell.</li> </ul>
<b>Ultrawide Game View</b>	Szélesre állíthatja a játékképernyőt a játékélmény fokozásához. <ul style="list-style-type: none"> <li>— Ez a menü nem elérhető, ha engedélyezve van a <b>PIP mód</b> (vagy a <b>PIP/PBP mód</b>).</li> <li>— Ez a menü nem elérhető, ha a <b>Adaptive-Sync</b> funkció aktív.</li> <li>— S27FG50*E / S32FG50*E / S27FG50*S / S27FG60*S / S27FG60*E / S27FG70* / S40FG75* modellek nincsenek támogatva</li> </ul>

2.	Leírás
<b>Feketekiégyenlítő</b>	Állítsa be a képernyő sötét területeinek fényerejét. Ha az érték 1-hoz közelít, akkor a képernyő sötétebb részei világosabbak lesznek, és így könnyebb lesz megtalálni az ellenségeket egy játék során. Használjon alacsonyabb értéket, hogy könnyebb legyen megtalálni az ellenségeket egy játék során. Ha az érték 10-hoz közelít, akkor a képernyő sötétebb részei sötétebbek lesznek, és a kontraszt növekszik. <ul style="list-style-type: none"> <li>— Ez a menü nem elérhető, ha a <b>Szemkímélő mód</b> funkció aktív.</li> <li>— A <b>Feketekiégyenlítő</b> funkció csak bizonyos <b>AV</b> felbontás, például 720p 60 Hz-en és 1080p 60 Hz-en esetén aktív.</li> <li>— Ez a menü nem elérhető, ha engedélyezve van a <b>PIP mód</b> (vagy a <b>PIP/PBP mód</b>). (Csak az S27DG60*S / S27DG61*S modellek esetén.)</li> </ul>
<b>Virtuális célpont</b>	<ul style="list-style-type: none"> <li>• <b>Ki:</b> A <b>Virtuális célpont</b> opció nem elérhető, ha az <b>Ki</b> lehetőség van kiválasztva.</li> <li>•  /  /  /  /  / : A célpont kívánt stílusának kiválasztása.</li> <li>• <b>Pozíció visszaáll.:</b> A célpont pozíciójának visszaállítása az alapértelmezettre.</li> </ul> <ul style="list-style-type: none"> <li>— Ez a menü nem elérhető, ha engedélyezve van a <b>PIP mód</b> (vagy a <b>PIP/PBP mód</b>). (Csak a S27FG50*E / S32FG50*E / S27DG60*S / S27DG61*S / S37FG75* / S40FG75* / S27FG81*S / S32FG81*S / S27FG90*X modell.)</li> </ul>

2.	Leírás
<b>*Virtuális célpont</b>	<p>Megjelenik az <b>Célpont</b>.</p> <p>— Csak a S27FG50*S / S27FG70* modell.</p> <p><b>Célpont:</b> Megjeleníti a célpontot a képernyőn; ez segít pontosabban célózni a játékokban.</p> <ul style="list-style-type: none"> <li>• <b>Ki:</b> A <b>Célpont</b> opció nem elérhető, ha az <b>Ki</b> lehetőség van kiválasztva.</li> <li>• : A célpont kívánt stílusának kiválasztása.</li> </ul> <p>— Ez a funkció a modelltől függően eltérő lehet.</p> <p><b>Szín:</b> Lehetővé teszi a felhasználóknak, hogy manuálisan válasszák ki a célpont színét.</p> <ul style="list-style-type: none"> <li>• <b>AI üzemmód:</b> Mesterséges intelligencián alapuló technológia segítségével, automatikusan a játékkörnyezetnek megfelelően optimalizálja a célpont színét.</li> <li>• <b>Vörös, Kék, Fehér:</b> Lehetővé teszi a felhasználóknak, hogy kiválasszák az alapértelmezett célzási szint. A felhasználók a saját preferenciáiknak és játékkörnyezetüknek megfelelően konfigurálhatják a célpont beállításait.</li> </ul> <p><b>Pozíció visszaáll.:</b> A célpont pozíciójának visszaállítása az alapértelmezettre.</p>
<b>Infinity Core Lighting</b>	<p>Kapcsolja be vagy ki a képernyő mögötti LED világítást.</p> <p>— Csak a S27DG60*S / S27FG60*S / S37FG75* / S40FG75* / S27FG81*S / S32FG81*S modell.</p>
<b>Edge Lighting</b>	<p>Beállíthatja a LED-világítás fényerejét a képernyő alatt.</p> <p>— Csak az S27FG90*X modellek esetén.</p>

2.	Leírás
<b>Képernyő mérete</b>	<p>Válassza ki a legjobb képernyőméretet és -arányt.</p> <p>— Ez az opció nem elérhető, ha az <b>Ultrawide Game View</b> beállítása <b>Be</b>. (Csak a S27DG60*S / S27DG61*S / S37FG75* / S40FG75* / S27FG81*S / S32FG81*S / S27FG90*X modell.)</p> <p>— Ez a menü nem elérhető, ha engedélyezve van a <b>PIP mód</b> (vagy a <b>PIP/PBP mód</b>). (Csak a S27DG60*S / S27DG61*S / S37FG75* / S40FG75* / S27FG81*S / S32FG81*S / S27FG90*X modell.)</p> <p><b>PC módban</b></p> <ul style="list-style-type: none"> <li>• <b>Automatikus:</b> A képet a bemeneti jelforrás képméretarányának megfelelően állítja be.</li> <li>• <b>Széles:</b> A képet teljes képernyő-szélességben jeleníti meg, függetlenül a bemeneti jelforrás képméretarányától.</li> </ul> <p><b>AV módban</b></p> <ul style="list-style-type: none"> <li>• <b>4:3:</b> A képet 4:3 képméretarányban jeleníti meg. Alkalmas videóanyag és normál televíziós műsorok lejátszására.</li> <li>• <b>21:9:</b> A képet 21:9 képméretarányban jeleníti meg. <ul style="list-style-type: none"> <li>— S27FG50*E / S32FG50*E / S27FG50*S / S27FG70* nincsenek támogatva</li> </ul> </li> <li>• <b>16:9:</b> A képet 16:9 képméretarányban jeleníti meg.</li> <li>• <b>Igazít. a képe.-höz:</b> A képet az eredeti képméretarányban, levágás nélkül jeleníti meg.</li> </ul> <p>— Előfordulhat, hogy ez a funkció nincsen támogatva, a rendelkezésre álló csatlakozóktól függően.</p> <p>— A <b>Képernyő mérete</b> váltása az alábbi feltételek teljesülése esetén érhető el.</p> <ul style="list-style-type: none"> <li>— A bemeneti jelforrás 480p, 576p, 720p, vagy 1080p, és a készülék képes a normál megjelenítésre (nem minden modell támogatja valamennyi fenti jeltípust.).</li> <li>— Ez csak akkor állítható be, ha a külső bemenet a HDMI/DP-csatlakozáson keresztül csatlakozik, és a <b>PC/AV mód AV</b> állapotú.</li> </ul>

# Kép

2.

Leírás

**Képmód**

Ez a menü a készülék használati környezetéhez legjobban illeszkedő optimális képminőséget biztosít.

— Ez a menü nem elérhető, ha engedélyezve van a **PIP mód** (vagy a **PIP/PBP mód**).

(Csak az S27DG60\*S / S27DG61\*S modellek esetén.)

— Ez a menü nem elérhető, ha a **Szemkímélő mód** funkció aktív.

**PC módban**

- **Szórakozás:** Tiszta és élénk képminőség biztosítása a színek javításával.
- **Grafika:** A képi tartalmak minőségének biztosítása a színek javítása nélkül.
- **Eco:** Ez a képernyő az energiatakarékosságra szolgál.
- **Játék normál:** Optimális képminőséget biztosít a játékhoz.
- **Szerepjáték:** Ez a mód 3D grafikákhoz, valamint az RPG (Role Playing Game) játék képernyőjén zajló azonnali üzenetekhez van optimalizálva.
- **RTS:** A színhőmérséklet és kontrasztarány növelése, az RTS (Real-Time Strategy) képernyő és minitérkép láthatóságának javítása érdekében.
- **FPS:** A fényerő növelése az FPS (First-Person Shooter) játék képernyőjének sötétebb területein. Ez a mód növeli az Ön ellenségeinek láthatóságát egy FPS (First-Person Shooter) játék során.
- **Sport:** Sporttartalmak megtekintéséhez optimális fényerőt és élességet biztosít a monitoron.
- **Eredeti:** A tiszta képminőség biztosítása a színek javítása nélkül.
- **Egyedi:** A képernyő beállításainak testreszabása.

2.

Leírás

**Képmód**

**AV módban**

Ha a külső bemenet HDMI/DP-n keresztül van csatlakoztatva, és a **PC/AV mód** beállítása **AV**, akkor a **Képmód** tizenegy gyárilag beállított automatikus képbeállítással rendelkezik (**Dinamikus, Normál, Eco, Film, Játék normál, Szerepjáték, RTS, FPS, Sport, Eredeti, Egyedi**). Aktiválhatja a **Dinamikus, Normál, Eco, Film, Játék normál, Szerepjáték, RTS, FPS, Sport, Eredeti, Egyedi** lehetőségek egyikét. A **Egyedi** opció kiválasztása automatikusan elhívja személyre szabott képbeállításait.

- **Dinamikus:** Ezt a módot akkor válassza, ha az **Normál** módnál éleesebb képet szeretne kapni.
- **Normál:** Ezt a módot akkor válassza, ha a környezet világos.
- **Eco:** Ez a képernyő az energiatakarékosságra szolgál.
- **Film:** Ezt a módot akkor válassza, ha a környezet sötét. Ezzel energiát takarít meg és kevésbé fárasztja a szemét.
- **Játék normál:** Optimális képminőséget biztosít a játékhoz.
- **Szerepjáték:** Ez a mód 3D grafikákhoz, valamint az RPG (Role Playing Game) játék képernyőjén zajló azonnali üzenetekhez van optimalizálva.

2.	Leírás
<b>Képmód</b>	<ul style="list-style-type: none"> <li>• <b>RTS:</b> A színhőmérséklet és kontrasztarány növelése, az RTS (Real-Time Strategy) képernyő és minitérkép láthatóságának javítása érdekében.</li> <li>• <b>FPS:</b> A fényerő növelése az FPS (First-Person Shooter) játék képernyőjének sötétebb területein. Ez a mód növeli az Ön ellenségeinek láthatóságát egy FPS (First-Person Shooter) játék során.</li> <li>• <b>Sport:</b> Sporttartalmak megtekintéséhez optimális fényerőt és élességet biztosít a monitoron.</li> <li>• <b>Eredeti:</b> A tiszta képminőség biztosítása a színek javítása nélkül.</li> <li>• <b>Egyedi:</b> Ezt a módot akkor válassza, ha a képet tetszés szerinti beállításokkal kívánja megjeleníteni.</li> </ul> <p>— A <b>Képmód</b> funkció csak bizonyos <b>AV</b> felbontás, például 720p 60 Hz-en, 1080p 60 Hz-en és 2160P 60 Hz-en esetén aktív.</p>
<b>Fényerő</b>	<p>A kép általános fényerejének beállítása. (Tartomány: 0–50)</p> <p>Minél magasabb az érték, annál világosabb a kép.</p> <p>— Ez a menü nem elérhető, ha a <b>Szemkímélő mód</b> funkció aktív.</p>

2.	Leírás
<b>Kontraszt</b>	<p>A tárgyak és a háttér közötti kontraszt beállítása. (Tartomány: 0–50)</p> <p>Minél magasabb az érték, annál nagyobb a kontraszt, így annál élesebbnek tűnnek a tárgyak.</p> <p>— Ez a menü nem elérhető, ha engedélyezve van a <b>PIP mód</b> (vagy a <b>PIP/PBP mód</b>).</p> <p>(Csak az S27DG60*S / S27DG61*S modellek esetén.)</p>
<b>Élesség</b>	<p>A tárgyak kontúrjának élesítése, illetve elmosódottabbá tétele. (Tartomány: 0–20)</p> <p>Minél magasabb az érték, annál élesebb a tárgyak kontúrja.</p> <p>— Ez a menü nem elérhető, ha engedélyezve van a <b>PIP mód</b> (vagy a <b>PIP/PBP mód</b>).</p> <p>(Csak az S27DG60*S / S27DG61*S modellek esetén.)</p>
<b>Szín</b>	<p>A színtelítettségi szintek beállítása. A színtelítettség fokozódik, amikor az érték közeledik a 50-as értékhez. (Tartomány: 0–50)</p> <p>— Ez a menü nem elérhető, ha engedélyezve van a <b>PIP mód</b> (vagy a <b>PIP/PBP mód</b>).</p> <p>(Csak az S27DG60*S / S27DG61*S modellek esetén.)</p> <p>— Ez a menü nem elérhető, ha a <b>Szemkímélő mód</b> funkció aktív.</p>

2.	Leírás
<b>Árnyalat (Z/P)</b>	<p>A zöld és vörös árnyalatok arányának beállítása. A növekvő értékek fokozzák a piros és zöld színek telítettségét.</p> <ul style="list-style-type: none"> <li>— Ez a menü nem elérhető, ha engedélyezve van a <b>PIP mód</b> (vagy a <b>PIP/PBP mód</b>). (Csak az S27DG60*S / S27DG61*S modellek esetén.)</li> <li>— Ez a menü nem elérhető, ha a <b>Szemkímélő mód</b> funkció aktív.</li> </ul>
<b>Helyi sötétítés</b>	<p>Automatikusan a maximális kontrasztot állítja be a képernyő egyes területeinek fényerejénél.</p> <ul style="list-style-type: none"> <li>— Ez a menü nem elérhető, ha engedélyezve van a <b>PIP mód</b> (vagy a <b>PIP/PBP mód</b>).</li> <li>— Ez a menü nem elérhető, ha a <b>Szemkímélő mód</b> funkció aktív.</li> <li>— Csak a S27FG60*E / S27FG70* / S37FG75* / S40FG75* / S27FG90*X modell.</li> </ul>
<b>Kontrasztjavító</b>	<p>A kontraszt automatikus kiegyensúlyozása, hogy a világos és a sötét területek között ne legyen túl nagy eltérés.</p> <ul style="list-style-type: none"> <li>— Ez a menü nem elérhető, ha engedélyezve van a <b>PIP mód</b> (vagy a <b>PIP/PBP mód</b>). (Csak az S27DG60*S / S27DG61*S modellek esetén.)</li> <li>— Ez a menü nem elérhető, ha a <b>Szemkímélő mód</b> funkció aktív.</li> </ul>

2.	Leírás
<b>HDR-tónuslekepezés</b>	<p>Automatikusan beállítja a fényerőt a HDR-tartalom információinak megfelelő tónuslekepezés-feldolgozással.</p> <ul style="list-style-type: none"> <li>— Ez a menü nem elérhető, ha engedélyezve van a <b>PIP mód</b> (vagy a <b>PIP/PBP mód</b>). (Csak a S27DG60*S / S27DG61*S / S37FG75* / S40FG75* / S27FG81*S / S32FG81*S / S27FG90*X modell.)</li> </ul>
<b>Szintónus</b>	<p>Válasszon egy szintónust, amely a legjobban megfelel az Ön igényeinek.</p> <ul style="list-style-type: none"> <li>— Ez a menü nem elérhető, ha engedélyezve van a <b>PIP mód</b> (vagy a <b>PIP/PBP mód</b>). (Csak az S27DG60*S / S27DG61*S modellek esetén.)</li> <li>— Ez a menü nem elérhető, ha a <b>Szemkímélő mód</b> funkció aktív.</li> </ul>
<b>Fehéregyensúly</b>	<p>Az objektumok fényesebbé tétele a kép színhőmérsékletének beállításával.</p> <ul style="list-style-type: none"> <li>— Ez a menü nem elérhető, ha engedélyezve van a <b>PIP mód</b> (vagy a <b>PIP/PBP mód</b>). (Csak az S27DG60*S / S27DG61*S modellek esetén.)</li> <li>— Ez a menü nem elérhető, ha a <b>Szemkímélő mód</b> funkció aktív.</li> </ul> <p><b>Vörös</b></p> <p>A vörös telítettség szintjének beállítása. A 50-hoz közelebbi értékek a szín nagyobb intenzitását jelentik.</p> <p><b>Zöld</b></p> <p>A zöld telítettség szintjének beállítása. A 50-hoz közelebbi értékek a szín nagyobb intenzitását jelentik.</p> <p><b>Kék</b></p> <p>A kék telítettség szintjének beállítása. A 50-hoz közelebbi értékek a szín nagyobb intenzitását jelentik.</p> <p><b>Visszaállítás</b></p> <p>A fehéregyensúly-beállítások alapértelmezett értékének visszaállítása.</p>

2.	Leírás
<b>Gamma</b>	<p>A luminancia közepes szintjének beállítása.</p> <ul style="list-style-type: none"> <li>— Ez a menü nem elérhető, ha engedélyezve van a <b>PIP mód</b> (vagy a <b>PIP/PBP mód</b>). (Csak az S27DG60*S / S27DG61*S modellek esetén.)</li> <li>— Ez a menü nem elérhető, ha a <b>Szemkímélő mód</b> funkció aktív.</li> </ul>
<b>Részletárrnyékolás</b>	<p>A sötét képek fényerejének beállítása. Minél közelebb van az érték az 5-höz, annál nagyobb a fekete részletessége.</p> <ul style="list-style-type: none"> <li>— Ez a menü nem elérhető, ha engedélyezve van a <b>PIP mód</b> (vagy a <b>PIP/PBP mód</b>). (Csak az S27DG60*S / S27DG61*S modellek esetén.)</li> <li>— Ez a menü nem elérhető, ha a <b>Szemkímélő mód</b> funkció aktív.</li> </ul>
<b>Színközbeállítások / Színköz</b>	<p>A színtér beállításainak konfigurálása, az Ön képernyőjén megjelenő színspektrum finomítása érdekében.</p> <ul style="list-style-type: none"> <li>— Ez a menü nem elérhető, ha engedélyezve van a <b>PIP mód</b> (vagy a <b>PIP/PBP mód</b>). (Csak az S27DG60*S / S27DG61*S modellek esetén.)</li> <li>— Ez a menü nem elérhető, ha a <b>Szemkímélő mód</b> funkció aktív.</li> <li>— Az OSD menü elemeinek neve és helye a modelltől függően eltérhet.</li> </ul>

2.	Leírás
<b>Csúcsfényerő</b>	<p>Ha fényesebb képernyőt szeretne, módosítsa a csúcsfényerő maximumát.</p> <ul style="list-style-type: none"> <li>— Ez a menü nem elérhető, ha engedélyezve van a <b>PIP mód</b> (vagy a <b>PIP/PBP mód</b>).</li> <li>— Ez a menü nem elérhető, ha a <b>Szemkímélő mód</b> funkció aktív.</li> <li>— Csak az S27DG60*S / S27DG61*S / S27FG60*S / S27FG81*S / S32FG81*S modellek esetén.</li> </ul>
<b>Dinamikus fényerő</b>	<p>Automatikusan az aktuális fényviszonyok szerint állítja be a fényerőt a képernyő lehető legjobb kontrasztjának biztosítása érdekében.</p> <ul style="list-style-type: none"> <li>— Ez a menü nem elérhető, ha a <b>Szemkímélő mód</b> funkció aktív.</li> <li>— Ez a menü nem elérhető, ha engedélyezve van a <b>PIP mód</b> (vagy a <b>PIP/PBP mód</b>).</li> <li>— Ez a menü le van tiltva, ha a <b>Helyi sötétítés</b> funkció beállítása <b>Alacsony / Normál / Nagy</b>.</li> <li>— Csak a S27FG50*E / S32FG50*E / S37FG75* / S40FG75* modell.</li> </ul>

2.	Leírás
<b>Feketesztint</b>	<p>Ha a DVD-lejátszó vagy a beltéri egység HDMI-n keresztül csatlakozik a termékhez, a csatlakoztatott forráseszköztől függően előfordulhat, hogy romlik a kép minősége (kontraszt-/színtorzulás, feketesztint stb.).</p> <p>Ebben az esetben a <b>Feketesztint</b> segítségével állítható be a képminőség.</p> <ul style="list-style-type: none"> <li>• <b>Automatikus:</b> Akkor válassza ezt az üzemmódot, ha azt szeretné, hogy a jeltől függően a <b>Normál</b> vagy a <b>Alacsony</b> legyen automatikusan kiválasztva.</li> <li>• <b>Normál:</b> Akkor válassza ezt az opciót, ha nem torzul a kontrasztarány.</li> <li>• <b>Alacsony:</b> Akkor válassza ezt az opciót, ha a kontrasztarány torzulása miatt csökkenteni szeretné a feketesztintet és növelni a fehérsztintet.</li> </ul> <p>— Ez a menü nem elérhető, ha engedélyezve van a <b>PIP mód</b> (vagy a <b>PIP/PBP mód</b>). (Csak a S27DG60*S / S27DG61*S / S37FG75* / S40FG75* / S27FG81*S / S32FG81*S / S27FG90*X modell.)</p> <p>— Ez a funkció csak a <b>HDMI</b> módban érhető el.</p> <p>— Előfordulhat, hogy a <b>Feketesztint</b> nem kompatibilis egyes jelforrás készülékekkel.</p> <p>— Állítsa be a <b>Feketesztint</b>, mert a kép minősége a külső eszköztől függően eltérő lehet.</p>

2.	Leírás
<b>Szemkímélő mód</b>	<p>A szem nyugtatásához megfelelő optimális képminőség beállítása.</p> <p>Ha az <b>Szemkímélő mód</b> beállítása <b>'Be'</b>, akkor a 400 nm körüli hullámhosszú kék fény csökken és ez biztosítja a szem nyugtatásához megfelelő optimális képminőséget.</p>
<b>Képer. beállítása</b>	<ul style="list-style-type: none"> <li>• <b>Vízs. pozíció:</b> Mozdítsa el a képernyőt balra vagy jobbra.</li> <li>• <b>Függ. pozíció:</b> Mozgassa a képernyőt felfelé vagy lefelé.</li> </ul> <p>— Ez az opció csak akkor érhető el, ha a <b>PC/AV mód</b> beállítása <b>AV</b>.</p> <p>— Ez a menü csak akkor elérhető, ha az <b>Képernyő mérete</b> opció <b>Igazít. a képe.-höz</b> értékre van állítva az <b>AV</b> módban. Ha <b>AV</b> üzemmódban 480P, 576P, 720P vagy 1080p jel a bemenet, és a készülék képes a normál megjelenítésre, akkor a <b>Igazít. a képe.-höz</b> kiválasztásával módosíthatja a vízszintes és a függőleges pozíciót 0–6 szint között.</p> <p>— Ez a menü csak akkor elérhető, ha az <b>Adaptive-Sync</b> opció <b>Ki</b> értékre van állítva az <b>AV</b> módban.</p>
<b>Kalibr. Jelentés</b>	<p>A <b>Kalibr. Jelentés</b> megtekintése.</p> <p>— Csak a S27FG70* / S37FG75* / S40FG75* / S27FG81*S / S32FG81*S / S27FG90*X modell.</p>
<b>Kép visszaállítása</b>	<p>A képbeállítások gyári alapértékeinek visszaállítása.</p>

## PIP(PIP/PBP)

— S27FG50\*E / S32FG50\*E / S27FG50\*S / S27FG60\*E / S27FG60\*S / S27FG70\* modellek nincsenek támogatva

2.	Leírás
<b>PIP mód (vagy PIP/PBP mód)</b>	Kapcsolja be vagy ki a <b>PIP mód</b> (vagy <b>PIP/PBP mód</b> ) lehetőséget. — Ez a funkció a modelltől függően eltérő lehet.
<b>Üzem mód típusa</b>	Válassza ki az alképernyő méretét és képméretarányát.
<b>Képernyő mérete</b>	Válassza ki az alképernyő méretét.
<b>Képernyő helyzete</b>	Válassza ki az alképernyő pozícióját a rendelkezésre álló opciók közül.
<b>Forrás</b>	Válassza ki a forrást valamennyi képernyőhöz.
<b>Forrásválasztás</b>	Adja meg, melyik képernyő hangját kívánja hallani.
<b>Képpeldarány</b>	A képernyőn megjelenő kép méretének és képarányának beállítása. <b>PC módban</b> <ul style="list-style-type: none"><li>• <b>Automatikus / Széles</b></li></ul> <b>AV módban</b> <ul style="list-style-type: none"><li>• <b>4:3 / 16:9 / 21:9 / Igazít. a képe.-höz</b></li></ul> <p>— Előfordulhat, hogy ez a funkció nincsen támogatva, a rendelkezésre álló csatlakozóktól függően.</p> <p>— A <b>Képpeldarány</b> váltása az alábbi feltételek teljesülése esetén érhető el.</p> <p>— A bemeneti jelforrás 480p, 576p, 720p, 1080p vagy 2160p, és a készülék képes a normál megjelenítésre (nem minden modell támogatja valamennyi fenti jeltípust.).</p> <p>— Ez csak akkor állítható be, ha a külső bemenet a HDMI, DP-csatlakozáson keresztül csatlakozik, és a <b>PC/AV mód AV</b> állapotú.</p> <p>— A <b>Képpeldarány</b> funkció csak bizonyos <b>AV</b> felbontás, például 720p 60 Hz-en, 1080p 60 Hz-en és 2160P 60 Hz-en esetén aktív.</p>





## Alképernyő

2.	Leírás
<b>Nyelv</b>	A menü nyelvének beállítása. — A nyelvbeállítás módosítása csak a képernyőmenüre vonatkozik. — A számítógép többi funkciójára nincs hatással.
<b>Megjelenítési idő</b>	A képernyőmenü automatikusan eltűnik, ha a menüt megadott időn belül nem használják. <b>A Megjelenítési idő</b> funkció használható annak az időnek a megadására, amely elteltével szeretné, hogy a képernyőmenü eltűnjön.

## Rendszer

2.	Leírás
<b>SeeColors üzemmód</b>	Lehetővé teszi a színvaksággal élő felhasználók számára a gazdag színvilág megtapasztalását. Engedélyezze ezt a funkciót a színek látási körülményekhez igazításához, hogy gazdagabb színeket tapasztaljon a képernyőn. — Egyes menük nem érhetők el, ha használatban van a <b>SeeColors üzemmód</b> . — Ezt a funkciót nem minden modell támogatja.
<b>Energ.megtakarítás</b>	A fényerő beállításának módosításával csökkentheti az energiafogyasztást.

2.	Leírás
 <b>Hangerő</b>	<p>Állítsa be a <b>Hangerő</b> értékét az 5 irányú /  gomb BALRA/JOBBRA opcióinak használatával.</p> <p>— A <b>Némítás</b> funkció aktiválásához lépjen a <b>Hangerő</b> vezérlőképernyőre, majd az 5 irányú /  gombbal mozgassa a fókuszot lefelé. A <b>Némítás</b> funkció aktiválásának megszüntetéséhez lépjen a <b>Hangerő</b> vezérlőképernyőre, majd növelje vagy csökkentse a <b>Hangerő</b> értékét.</p>
<b>Kik.időzítő plusz</b>	<p><b>Kikapcsolásidőzítő</b></p> <ul style="list-style-type: none"> <li>• <b>Kikapcsolásidőzítő:</b> Az <b>Kikapcsolásidőzítő</b> mód bekapcsolása.</li> <li>• <b>Ki ennyi idő után:</b> A kikapcsolási időzítő 1 és 23 óra közötti tartományra állítható be. A beállított óraszám elteltével a készülék automatikusan kikapcsol.</li> </ul> <p>— Ez az opció csak akkor érhető el, ha a <b>Kikapcsolásidőzítő</b> beállítása <b>Be</b>.</p> <p>— Az egyes régiókban piacon levő készülékek esetén az <b>Kikapcsolásidőzítő</b> úgy van beállítva, hogy automatikusan aktiválódjon 4 órával azt követően, hogy a készülék bekapcsolt. Ez az energiaellátási szabályozásokkal összhangban történik. Ha nem kívánja, hogy az időzítő aktiválódjon, akkor a  → <b>Rendszer</b> → <b>Kik.időzítő plusz</b> menüpontban állítsa <b>Kikapcsolásidőzítő</b> állásba az <b>Ki</b> opciót.</p> <p><b>Eco-időzítő</b></p> <ul style="list-style-type: none"> <li>• <b>Eco-időzítő:</b> Az <b>Eco-időzítő</b> mód bekapcsolása.</li> <li>• <b>Eco-ki várak. idő:</b> Az <b>Eco-ki várak. idő</b> értéke 10 és 180 perc között állítható be. A beállított idő elteltével a készülék automatikusan kikapcsol.</li> </ul> <p>— Ez az opció csak akkor érhető el, ha a <b>Eco-időzítő</b> beállítása <b>Be</b>.</p>

2.	Leírás
<b>PC/AV mód</b>	<p>Állítsa a <b>PC/AV mód</b> opciót a <b>AV</b> lehetőségre. A képméret megnő. Ez az opció filmek megtekintése esetén hasznos.</p> <p>— Csak a 16:9 vagy 16:10 megjelenítési területtel rendelkező készülékek vannak támogatva.</p> <p>— Ha a készülék <b>HDMI</b> vagy <b>DisplayPort</b> módban van, és a képernyőn megjelenik a <b>Ellenőrizze a kábel csatlakozását és a forráseszköz beállításait.</b> üzenet, akkor nyomja meg az 5 irányú /  gombot a Funkciógomb-útmutató képernyő megjelenítéséhez, majd válassza a  → <b>Rendszer</b> → <b>PC/AV mód</b> → <b>HDMI, DisplayPort</b> → <b>PC</b> vagy <b>AV</b> lehetőséget.</p>
<b>DisplayPort Ver.</b>	<p>Válassza ki a Displayport szabványt.</p> <p>— A nem megfelelő beállítások használata a képernyő elsötétítését okozhatja. Ilyen esetben ellenőrizze az eszköz műszaki adatait.</p> <p>— Ha a készülék (<b>DisplayPort</b> módban) megjeleníti a <b>Ellenőrizze a kábel csatlakozását és a forráseszköz beállításait.</b> üzenetet, akkor nyomja meg az 5 irányú /  gombot a Funkciógomb-útmutató képernyő megjelenítéséhez, majd válassza a  → <b>Rendszer</b> → <b>DisplayPort Ver.</b> lehetőséget.</p> <p>— Ha a <b>DisplayPort Ver.</b> beállítása <b>1.1</b>, akkor a DisplayPort 1.1 protokoll sávszélességi korlátozása miatt a videokártya tényleges maximális kimeneti frissítési sebessége nem tudja elérni a maximális szintet.</p> <p>— Ha a számítógép belépett a BIOS módba, és a BIOS képernyő nem jelenik meg, akkor lépjen a következő elérési útra, majd válassza ki a módot.  → <b>Rendszer</b> → <b>DisplayPort Ver.</b></p>

2.	Leírás
<b>Bem. port verziója</b>	<p>Válasszon egy HDMI verziót. (1.4 / 2.0↑)</p> <ul style="list-style-type: none"> <li>— A támogatott eszköz és a felbontás a verziótól függően eltérhet.</li> <li>— Ha a verzió módosul, akkor előfordulhat, hogy a képernyő villogni kezd.</li> <li>— Ha a HDMI módot 1.4 értékre állítja, akkor előfordulhat, hogy egyes nagy felbontások nincsenek támogatva a HDMI 1.4 protokoll sávszélességi korlátozása miatt.</li> <li>— Ha a beállítás nem megfelelő, akkor üres képernyő jelenhet meg. Ebben az esetben ellenőrizze az eszköz specifikációit.</li> <li>— Állítsa a HDMI módot opciót 1.4-re, ha a monitor HDMI eszközhöz van csatlakoztatva és a monitor nem jeleníti meg megfelelően a képernyőt, üres képernyő jelenik meg, vagy egyáltalán nem játszik le hangot.</li> </ul>
<b>Aut. forrásváltás+</b>	<p>Aktiválása esetén automatikusan megjelennek az új csatlakoztatott források.</p> <ul style="list-style-type: none"> <li>— Ez a funkció csak bizonyos modelleknél és földrajzi régiókban áll rendelkezésre.</li> </ul>

2.	Leírás
<b>Panelvédelem</b>	<p>Módosítja a beállításokat a képernyő védelme érdekében.</p> <p>Védi a panelt, hogy megelőzze a termék képernyőjével kapcsolatos problémákat.</p> <ul style="list-style-type: none"> <li>— Ha OLED Termék-ja 10 percig ugyanazt az állóképet mutatja, a <b>Képernyővédő</b> automatikusan bekapcsol. A képpontok védelme érdekében a <b>Képernyővédő</b> nem kapcsolható ki.</li> </ul> <p>Óvintézkedések a képbeégés megelőzésére</p> <ul style="list-style-type: none"> <li>• Ha egy állókép hosszabb ideig látható, képbeégés vagy rossz képpontok léphetnek fel.</li> </ul> <ul style="list-style-type: none"> <li>— Példák képbeégést okozó állóképekre. <ul style="list-style-type: none"> <li>— Állókép vagy olyan kép, amelyen objektumok egy helyre vannak rögzítve (pl. asztali ikon, rögzített ablakok, például menük, logók stb.).</li> <li>— Menüelemek vagy ikonok, amelyek egy helyre vannak rögzítve egy webböngészőben vagy weboldalon.</li> <li>— Menüelemek vagy forráseszközök (pl. játékkonzol, set-top box, PC stb.) ikonjai vagy logói egy helyre rögzítve.</li> <li>— Egy videó lejátszása hosszabb ideig szünetel.</li> <li>— A képernyő méretétől eltérő képarányú bemeneti forrás használata huzamosabb ideig (pl. teljes képernyős mód 16:9 vagy 4:3 arányú videók esetén).</li> </ul> </li> <li>• A képbeégés és a termék képernyőjével kapcsolatos egyéb problémák elkerülése érdekében a Panel Care funkció védi a képernyőt.</li> <li>— Ezt a funkciót csak az OLED modell támogatja.</li> </ul> <p><b>Logó fényereje</b></p> <p>A képernyőproblémák megelőzése érdekében csökkenti a mozdulatlan képek, például logók és bannerek fényerejét.</p> <p><b>Pixelfrissítés</b></p> <p>A pixelek beállítása a képernyő nagyobb tisztasága érdekében.</p>

2.	Leírás
<b>Ismétl. sebesség</b>	A megnyomott nyomógombok válaszeit állítja be. Választási lehetőségek: <b>Gyorsulás, 1 mp</b> , vagy <b>2 mp</b> . Ha a <b>Nincs ismétlés</b> opciót választja, a gomb megnyomásakor a megfelelő parancsot csak egyszer hajtja végre.
<b>Műk.jelző LED be</b>	A készülék alsó részén található, tápellátást jelző LED engedélyezésének vagy tiltásának beállítása. <ul style="list-style-type: none"> <li>• <b>Működés:</b> A tápellátást jelző LED a készülék bekapcsolt állapotában világít.</li> <li>• <b>Készenlét:</b> A tápellátást jelző LED a készülék bekapcsolt állapotában nem világít.</li> </ul>

2.	Leírás
<b>Egyedi gomb beáll.</b>	Állítsa be az egyéni gombot úgy, hogy közvetlenül állíthassa be a kívánt funkciót. <ul style="list-style-type: none"> <li>• <b>Szemkímélő mód / PIP / PIP/PBP / Ultrawide Game View / Kettős mód / Feketekiégyenlítő / Virtuális célpont / Infinity Core Lighting / Aut. forrásváltás+ / Képmód / Válaszidő</b> <ul style="list-style-type: none"> <li>— A <b>PIP</b> csak a S27DG60*S / S27DG61*S / S37FG75* / S27FG81*S / S32FG81*S / S27FG90*X modelleken áll rendelkezésre.</li> <li>— A <b>PIP/PBP</b> csak a S40FG75* modelleken áll rendelkezésre.</li> <li>— A <b>Ultrawide Game View</b> csak a S27DG60*S / S27DG61*S / S37FG75* / S27FG81*S / S32FG81*S / S27FG90*X modelleken áll rendelkezésre.</li> <li>— A <b>Infinity Core Lighting</b> csak a S27DG60*S / S27FG60*S / S37FG75* / S40FG75* / S27FG81*S / S32FG81*S modelleken áll rendelkezésre.</li> <li>— A <b>Válaszidő</b> csak a S27FG50*E / S32FG50*E / S27FG60*E / S27FG70* / S37FG75* / S40FG75* modelleken áll rendelkezésre.</li> <li>— A <b>Kettős mód</b> csak a S27FG70* modelleken áll rendelkezésre.</li> </ul> </li> </ul>
<b>VRR Control</b>	A videojel feldolgozásának optimalizálásával ez a kiegészítő funkció csökkenti a képernyő villogását. Bármely játék vagy tartalom lejátszása esetén, amely a képernyő villogását okozza, használja a <b>VRR Control</b> funkciót <b>Be</b> értékre állítva. <ul style="list-style-type: none"> <li>— S27FG50*E / S32FG50*E / S27FG70* nincsenek támogatva</li> </ul>

## Terméktám.

2.	Leírás
<b>Öndiagnosztika</b>	<p>Végezze el ezt a tesztet, ha problémákat tapasztal a monitor képével.</p> <ul style="list-style-type: none"><li>– Soha ne kapcsolja ki a tápfeszültséget, és ne változtassa meg a bemeneti jelforrást az öndiagnosztika során. Ha lehetséges, próbálja elkerülni a vizsgálat megszakítását.</li></ul>
<b>Szoftverfrissítés</b>	<p>Frissítse a szoftvert egy USB-eszközön levő frissítőfájl segítségével.</p> <ol style="list-style-type: none"><li>1 Mentse a Samsung Electronics webhelyéről (<a href="http://www.samsung.com">http://www.samsung.com</a>) letöltött frissítésfájlt (.bin vagy .img formátumban) USB-tárolóeszközre.</li><li>2 Csatlakoztassa az USB eszközt a monitor (SERVICE) portjához. Válassza a(z)  → <b>Terméktám.</b> → <b>Szoftverfrissítés</b> lehetőséget</li><li>3 A frissítés folytatásához kövesse a képernyőn megjelenő utasításokat.</li><li>4 A frissítés befejezése után a készülék automatikusan kikapcsol, majd ismét bekapcsol, ezt követően kapcsolja ki a készüléket.</li><li>5 Távolítsa el a tápkábelt a konnektorból, majd csatlakoztassa újra a kábelt a kikapcsolást követően.</li></ol> <ul style="list-style-type: none"><li>– A szoftverfrissítés USB memóriával történő végrehajtásához először formázza az USB memóriát FAT32-re.</li><li>– A frissítés végrehajtásakor győződjön meg arról, hogy csak egy BIN- vagy IMG-fájl (.bin vagy .img) van a gyökérkönyvtárban.</li><li>– A frissítések után csak a Samsung webhelyéről letöltött .bin vagy .image fájlt mentse a gyökérkönyvtárba.</li><li>– <b>A Nem található frissítőfájl az USB-eszközön. Ellenőrizze az USB-eszközt, és próbálja újra.</b> üzenet megjelenése az alábbi okok valamelyikére vezethető vissza.</li></ul>

2.	Leírás
<b>Szoftverfrissítés</b>	<ul style="list-style-type: none"><li>– Az USB memória nem csatlakozik a (SERVICE) porthoz.</li><li>– A csatlakoztatott USB memóriában lévő fájlok nem kompatibilis formátumúak.</li><li>– Nincsenek érvényes frissítési fájlok a csatlakoztatott USB memóriában. (A memóriában nincsenek elmentve frissítési fájlok, vagy a fájlnevek helytelenek.)</li><li>– A frissítés befejeződése előtt ne kapcsolja ki a terméket. Ezenkívül amennyire csak lehetséges, ügyeljen arra, hogy a frissítés ne szakadjon meg. Általában a készülék visszatér az előző verzióhoz, ha a frissítés megszakad.</li><li>– USB-frissítés során megváltozhat a képernyő színe, vagy villoghat a képernyő, ez azonban nem monitorhiba. A szoftverfrissítés megfelelően zajlik, várja meg a befejeződését.</li></ul>
<b>Információ</b>	Termékinformációk, mint például a modellnév megjelenítése.
<b>Termék regisztr.</b>	Ismerkedjen meg a termék regisztrálásának módjával.
<b>Összes visszaáll.</b>	A készülék összes beállítása visszaáll a gyári alapértékekre.

# Hibaelhárítás

## Követelmények a Samsung Customer Service Center megkeresése előtt

— Mielőtt a Samsung ügyfélszolgálat segítségét kérné, az alábbiaknak megfelelően tesztelje a készüléket. Ha a probléma nem szűnik meg, forduljon a Samsung ügyfélszolgálatához.

### A készülék diagnosztikája (Képernyő probléma)

A monitor képernyőjével kapcsolatos probléma felmerülése esetén indítsa el a [Öndiagnosztika](#) funkciót a monitor megfelelő működésének ellenőrzéséhez.

### A felbontás és a frekvencia ellenőrzése

Ha nem támogatott felbontás van kiválasztva (lásd a [Normál üzemmód táblázat](#)), akkor a **Nem ez az optimális mód** üzenet rövid ideig megjelenhet, vagy előfordulhat, hogy a képernyő nem megfelelően jelenik meg.

— A megjelenített felbontás a számítógép rendszerbeállításaitól és a kábelektől függően eltérhet.

## Ellenőrizze az alábbiakat.

### Telepítési probléma (PC üzemmód)

---

A készülék és a számítógép HDMI kábellel történő csatlakoztatása esetén üres sáv látható a képernyő mind a négy oldalán.

A képernyőn látható üres sávok nem a készülék hibájából adódnak.

A képernyőn látható üres sávokat a számítógép vagy a videokártya okozza. A probléma megoldásához állítsa be a képernyőméretet a grafikus kártyának megfelelően a HDMI beállításokban.

Amennyiben a grafikus kártya beállítási menüje nem tartalmaz képernyőméret-beállítási opciót, frissítse a grafikus kártya illesztőprogramját a legfrissebb verzióra.

(A képernyő-beállítások részleteivel kapcsolatban forduljon a grafikus kártya vagy a számítógép gyártójához.)

---

---

## Képernyővel kapcsolatos probléma

---



A tápellátás jelzőfénye nem világít. A képernyő nem kapcsol be.

Ellenőrizze, hogy a hálózati kábel megfelelően van-e csatlakoztatva.

A monitor képernyőjével kapcsolatos probléma felmerülése esetén indítsa el a [Öndiagnosztika](#) funkciót a monitor megfelelő működésének ellenőrzéséhez.

Megjelenik az **Ellenőrizze a kábel csatlakozását és a forráseszköz beállításait** üzenet.

Ellenőrizze, hogy a kábel megfelelően van-e csatlakoztatva a készülékhez.

Ha a készülék **HDMI** vagy **DisplayPort** módban van, nyomja meg a  gombot a Funkciógomb Útmutató képernyő megjelenítéséhez, és válassza ki az  → **Rendszer** → **PC/AV mód** → **HDMI**, **DisplayPort** → **PC** vagy **AV** lehetőséget.

Megjelenik a **Nem ez az optimális mód** üzenet.

Ez az üzenet akkor jelenik meg, ha a grafikus kártyáról érkező jel maximális felbontása vagy frekvenciája meghaladja a készülék jellemzőit.

Módosítsa a maximális felbontást és frekvenciát a készülék teljesítményének megfelelően, lásd a [Normál üzemmód táblázat](#).

A képernyőn látható kép torzul.

Ellenőrizze a készülék kábelcsatlakozását.

Nem éles a kép. El van mosódva a kép.

Válasszon le minden tartozékot (video-hosszabbítókábelt stb.), majd próbálja újra.

Állítsa az ajánlott szintre a felbontást és a frekvenciát.

A kép ingatag és reszket. Árnyékok vagy szellemképek maradnak a képernyőn.

Győződjön meg arról, hogy a számítógép és a videokártya felbontása és frekvenciája kompatibilis-e a készülék felbontásával és frekvenciájával. Ezután, ha szükséges, változtassa meg a beállításokat az útmutatóban található [Normál üzemmód táblázat](#) és a termék **Információ** menüpontja alapján.

<sup>†</sup> A rendelkezésre álló funkciók a modelltől függően eltérőek lehetnek.

---

---

Túl világos a kép. Túl sötét a kép.

Korrigálja a **Fényerő** és a **Kontraszt** beállítást.

A képernyő színei nem valóságosak.

Módosítsa a **Szín** beállításokat.

A képernyőn megjelenő színek árnyékot vetnek, és torzulnak.

Módosítsa a **Szín** beállításokat.

A fehér nem tűnik elég fehérnek.

Módosítsa a **Szín** beállításokat.

Nincs kép a képernyőn, és a tápellátás jelzőfénye 0,5–1 másodpercenként villog.

Ellenőrizze, hogy a kábel megfelelően van-e csatlakoztatva a készülék és a PC között, valamint azt, hogy a csatlakozók megbízhatóan reteszelve vannak-e.

A képernyőn előzőleg nézett kép újbóli megjelenítéséhez nyomjon le egy billentyűt a billentyűzeten, vagy mozgassa meg az egeret.

A készülék energiatakarékos módban van.

El van mosódva a szöveg.

Windows operációs rendszer (pl. Windows 7, Windows 8, Windows 8.1 vagy Windows 10) használata esetén: Lépjen a **Vezérlőpult** → **Betűtípusok** → **ClearType szöveg módosítása** lehetőségre és módosítsa a **ClearType engedélyezése** opciót.

A videó lejátszása akadozik.

A nagy méretű és nagyfelbontású videofájlok lejátszása akadozhat. Ennek az lehet az oka, hogy a videolejátszó nincsen optimalizálva a számítógép erőforrásaira.

Próbálja meg egy másik videolejátszóval lejátszani a fájlt.

---

---

## Hanggal kapcsolatos probléma

---

### Nincs hang.

Ellenőrizze újra a csatlakoztatott fel- vagy fülhallgató állapotát, vagy módosítsa a hangerőt.

Ellenőrizze a hangerőt.

Ellenőrizze, hogy nincs-e elnémítva a termék vagy a forráseszköz hangereje.

---

### Túl alacsony a hangerő.

Állítsa be a hangerőt.

Ha a hangerő még a szabályozó maximálisra állítása után is túl kicsi, akkor módosítsa a hangerőt a PC hangkártyáján vagy a szoftverben.

---

### A videó elérhető, de nincsen hang.

Nem hallható hang, ha HDMI-DVI kábel lett használva a bemeneti eszköz csatlakoztatásához.

Csatlakoztassa az eszközt HDMI-kábellel vagy DP-kábellel.

---

## Forráseszközzel kapcsolatos probléma

---

### A számítógép indítása közben sípoló hang hallatszik.

Ha a számítógép a rendszer betöltése közben pittyeg, a számítógép javításra szorul.

---

---

## A sztereó kamerával kapcsolatos problémák

---

3D használatakor a monitor tetején található LED-jelzőfényes kamera nem működik.

Ha a kamera nem működik, állítsa alaphelyzetbe.

### A kamera alaphelyzetbe állítása

- Visszaállíthatja a kamerát az USB-kábel eltávolításával a készülékről és a számítógépről.
  - Használja a Windows rendszer Eszközkezelőjét a számítógépen.
    - A számítógépen válassza az **Eszközkezelő** → **Kamerák** lehetőséget → kattintson az egér jobb gombjával a **3D Stereo WebCam** elemre → kattintson az **Eszköz letiltása** menüre, hogy abból **Eszköz engedélyezése** váljon.
  - A kamera visszaállításához kapcsolja ki, majd újra be a monitort.
- 

## Egyéb problémák

---

Ha a termékből pattogás, reccsenés hallható.

A hangot a termék külső komponenseinek vagy belső áramkörének tágulása vagy zsugorodása okozhatja a hőmérséklet változásának következtében.

Ez NEM minősül a termék hibájának, és nincs hatással a termék élettartamára.

---

### **A készülék felmelegszik.**

A készülék működésével együtt jár, hogy használat közben némi hőt termel. A tesztelés során a készülék biztonságosnak bizonyult. Bátran használhatja. A használat közben termelt hő nem befolyásolja a készülék teljesítményét vagy élettartamát.

---

# Műszaki adatok

## Általános

Típusnév	S32FG50*E	S27FG50*S
Méret	32 hüvelykes (31,5 hüvelyk / 80,1 cm)	27 hüvelykes (26,7 hüvelyk / 67,8 cm)
Kijelzőterület	698,112 mm (V) x 392,688 mm (F)	590,42 mm (V) x 333,72 mm (F)
Képponttávolság	0,2727 mm (V) x 0,2727 mm (F)	0,2292 mm (V) x 0,2292 mm (F)
Maximális képpontfrissítés	709,1 MHz	840,3 MHz

Típusnév	S27DG60*S / S27DG61*S / S27FG60*S	S27FG50*E / S27FG60*E
Méret	27 hüvelykes (26,7 hüvelyk / 67,8 cm)	27 hüvelykes (26,9 hüvelyk / 68,4 cm)
Kijelzőterület	590,42 mm (V) x 333,72 mm (F)	596,736 mm (V) x 335,664 mm (F)
Képponttávolság	0,2292 mm (V) x 0,2292 mm (F)	0,2331 mm (V) x 0,2331 mm (F)
Maximális képpontfrissítés	S27DG60*S: 1670 MHz S27DG61*S: 1120 MHz S27FG60*S: 2455,25 MHz	S27FG50*E: 709,1 MHz S27FG60*E: 1418,5 MHz

Típusnév	S27FG70*	S37FG75*	S40FG75*
Méret	27 hüvelykes (26,9 hüvelyk / 68,4 cm)	37 hüvelykes (36,5 hüvelyk / 92,7 cm)	40 hüvelykes (39,6 hüvelyk / 100,6 cm)
Kijelzőterület	596,736 mm (V) x 335,664 mm (F)	808,0128 mm (V) x 454,5072 mm (F)	926,8224 mm (V) x 391,0032 mm (F)
Képponttávolság	0,1554 mm (V) x 0,1554 mm (F)	0,21042 mm (V) x 0,21042 mm (F)	0,18102 mm (V) x 0,18102 mm (F)
Maximális képpontfrissítés	1711 MHz	2430 MHz	3196 MHz

Típusnév	S27FG81*S	S32FG81*S	S27FG90*X
Méret	27 hüvelykes (26,6 hüvelyk / 67,7 cm)	32 hüvelykes (31,6 hüvelyk / 80,3 cm)	27 hüvelykes (26,9 hüvelyk / 68,4 cm)
Kijelzőterület	589,97 mm (V) x 332,9 mm (F)	699,48 mm (V) x 394,73 mm (F)	596,736 mm (V) x 335,664 mm (F)
Képponttávolság	0,153 mm (V) x 0,153 mm (F)	0,1814 mm (V) x 0,1814 mm (F)	0,1554 mm (V) x 0,1554 mm (F)
Maximális képpontfrissítés	2438,5 MHz	2438,5 MHz	1630 MHz

Tápellátás	AC100-240V~ 50/60Hz Az adapter hálózati feszültsége alapján. A termék egyenfeszültségét lásd a termék címkéjén.
Jelcsatlakozók	HDMI, DisplayPort
Környezeti feltételek	<p><b>Üzemi</b></p> <p>Hőmérséklet 10 °C - 40 °C (50 °F - 104 °F): S27FG50*E / S32FG50*E / S27FG50*S / S27DG60*S / S27DG61*S / S27FG60*E / S27FG70* / S37FG75* / S40FG75* / S27FG81*S / S32FG81*S 0 °C - 40 °C (32 °F - 104 °F): S27FG60*S / S27FG90*X Páratartalom: 10-80 %, nem lecsapódó</p> <p><b>Tárolási</b></p> <p>Hőmérséklet: -20 °C - 45 °C (-4 °F - 113 °F) Páratartalom: 5-95 %, nem lecsapódó</p>

- A Plug-and-Play funkció  
A készülék bármely Plug-and-Play kompatibilis rendszerben telepíthető és használható. A készülék és a számítógép közötti kétirányú kommunikáció optimalizálja a készülék beállításait. A rendszer automatikusan telepíti a készüléket. Emellett természetesen személyre is szabhatja a telepítési beállításokat.
- Pontok a panelen (képpontok)  
A készülék gyártási jellegéből fakadóan körülbelül egymilliomod képpont (1 ppm) világosabbnak vagy sötétebbnek tűnhet az LCD-panelen. Ez nem befolyásolja a készülék működését.
- A hang lejátszása a csatlakoztatott eszköz hangbeállításainak megfelelően történik. A hangbeállítások (pl. a bitsűrűség és a mintavételi sebesség) a csatlakoztatott eszközről módosíthatók.
- A fenti műszaki jellemzők a teljesítmény javítása érdekében értesítés nélkül megváltozhatnak.
- Az eszközök részletes műszaki adataiért látogasson el a Samsung honlapjára.

---

## Licencek és egyéb információk



The terms HDMI, HDMI High-Definition Multimedia Interface, HDMI trade dress and the HDMI Logos are trademarks or registered trademarks of HDMI Licensing Administrator, Inc.



— Ez a licenc csak bizonyos modelleknél és földrajzi régiókban áll rendelkezésre. A [samsung.com](https://samsung.com) weboldalon további részletes tájékoztatást talál a FreeSync funkcióról.

- Open Source License Notice  
Open Source used in this product can be found on the following webpage (<https://opensource.samsung.com>).
- A termék energiacímkezési adatait megtalálhatja az európai energiacímke-köteles termékek nyilvántartásra szolgáló EPREL adatbázisban: [https://eprel.ec.europa.eu/qr/\\*\\*\\*\\*\\*](https://eprel.ec.europa.eu/qr/*****), ahol a \*\*\*\*\* a termék EPREL-regisztrációs száma. A regisztrációs szám megtalálható a termék típusabláján.
- A következő esetekben előfordulhat, hogy adminisztrációs díjat kell fizetnie:
  - (a) Szerelőt hív, de kiderül, hogy a termék nem hibás (például, ha Ön nem olvasta el a használati útmutatót).
  - (b) Szervizbe viszi a terméket, de kiderül, hogy a termék nem hibás (például, ha Ön nem olvasta el a használati útmutatót).Tájékoztatni fogjuk az adminisztrációs díjról a szerelő látogatása előtt.

---

## Használati útmutató



Kérjük, hogy a készülék működtetése előtt gondosan olvassa végig a kezelési útmutatót és őrizze meg, mert később szüksége lehet rá.

## Normál üzemmód táblázat

Típusnév		S27FG50*E / S32FG50*E / S27FG50*S	S27DG60*S	S27DG61*S
Szinkronizálás (PANEL Specifikáció)	Sorfrekvencia	48–180 Hz	48–360 Hz	48–240 Hz
Felbontás	Optimális felbontás	2560 x 1440 144 Hz-en (HDMI) 2560 x 1440 180 Hz-en (DP)	2560 x 1440 120 Hz-en	2560 x 1440 120 Hz-en
	Maximális felbontás	2560 x 1440 144 Hz-en (HDMI) 2560 x 1440 180 Hz-en (DP)	2560 x 1440 360 Hz-en	2560 x 1440 240 Hz-en
Típusnév		S27FG60*S	S27FG60*E	S27FG81*S / S32FG81*S
Szinkronizálás (PANEL Specifikáció)	Sorfrekvencia	48–500 Hz	48–350 Hz	48–240 Hz
Felbontás	Optimális felbontás	2560 x 1440 500 Hz-en	2560 x 1440 350 Hz-en	3840 x 2160 240 Hz-en
	Maximális felbontás	2560 x 1440 500 Hz-en	2560 x 1440 350 Hz-en	3840 x 2160 240 Hz-en
Típusnév		S27FG70*	S40FG75*	S27FG90*X / S37FG75*
Szinkronizálás (PANEL Specifikáció)	Sorfrekvencia	48–360 Hz	48–180 Hz	48–165 Hz
Felbontás	Optimális felbontás	3840 x 2160 180 Hz-en	5120 x 2160 180 Hz-en	3840 x 2160 165 Hz-en
	Maximális felbontás	3840 x 2160 180 Hz-en	5120 x 2160 180 Hz-en	3840 x 2160 165 Hz-en

Ha két monitort használ a számítógépről DSC módban 2560 x 1440 @ 240 Hz vagy ennél nagyobb frekvencián, vagy ha PBP módot használ a számítógépről, akkor előfordulhat, hogy a számítógép a videokártyája kimeneti korlátja miatt nem fog megfelelően működni. Ilyen esetben csökkentse a számítógépen a felbontást és a frissítési sebességet.

Ha az Ön PC-je olyan jelet bocsát ki, amely a következő normál üzemmódokhoz tartozik, a képernyő beállítása automatikusan megtörténik. Ha a számítógéptől érkező jel egyik szabványos jelmódnak sem felel meg, előfordulhat, hogy a képernyő üres marad, holott a tápellátás jelzőfénye világít. Ebben az esetben módosítsa a beállításokat az alábbi táblázatnak megfelelően, miközben a videokártya használati útmutatójában közöltek is figyelembe veszi.

Felbontás	Képfrekvencia (kHz)	Sorfrekvencia (Hz)	Képpontfrissítés (MHz)	Szink. polaritás (V/F)	Csatlakozó	
					HDMI IN	DP IN
VESA, 640 x 480	31,469	59,940	25,175	-/-	0	0
VESA, 640 x 480	37,500	75,000	31,500	-/-	0	0
<sup>8)</sup> VESA, 720 x 480	29,855	59,710	26,750	-/+	0	0
VESA, 800 x 600	37,879	60,317	40,000	+/+	0	0
VESA, 800 x 600	48,077	72,188	50,000	+/+	0	0
VESA, 800 x 600	46,875	75,000	49,500	+/+	0	0
VESA, 1024 x 768	48,363	60,004	65,000	-/-	0	0
VESA, 1024 x 768	56,476	70,069	75,000	-/-	0	0
VESA, 1024 x 768	60,023	75,029	78,750	+/+	0	0
VESA, 1152 x 864	67,500	75,000	108,000	+/+	0	0
VESA, 1280 x 720	45,000	60,000	74,250	+/+	0	0
VESA, 1280 x 800	49,702	59,810	83,500	-/+	0	0
VESA, 1280 x 1024	63,981	60,020	108,000	+/+	0	0
VESA, 1280 x 1024	79,976	75,025	135,000	+/+	0	0
VESA, 1440 x 900	55,935	59,887	106,500	-/+	0	0
VESA, 1600 x 900	60,000	60,000	108,000	+/+	0	0
VESA, 1680 x 1050	65,290	59,954	146,250	-/+	0	0
VESA, 1920 x 1080	67,500	60,000	148,500	+/+	0	0
<sup>10) 11)</sup> VESA, 1920 x 1080RB	166,587	143,981	346,500	+/-	0	-
<sup>8) 10) 11)</sup> VESA, 2560 x 1440RB	88,787	59,951	241,500	+/-	0	0
<sup>8) 10) 11)</sup> VESA, 2560 x 1440RB	182,996	119,998	497,750	-/+	0	0

Felbontás	Képfrekvencia (kHz)	Sorfrekvencia (Hz)	Képpontfrissítés (MHz)	Szink. polaritás (V/F)	Csatlakozó	
					HDMI IN	DP IN
<sup>8)</sup> VESA, 3840 x 2160RB	133,313	59,997	533,250	+/-	0	0
<sup>9)</sup> CEA, 720 x 480	31,469	59,940	27,000	-/-	0	0
<sup>8)</sup> CEA, 1920 x 1080	67,500	60,000	148,500	+/+	0	0
<sup>7)</sup> CEA, 1280 x 720	45,000	60,000	74,250	+/+	0	0
<sup>7)</sup> CEA, 1920 x 1080	67,500	60,000	148,500	+/+	0	0
CEA, 1920 x 1080	135,000	120,000	297,000	+/+	0	0
<sup>5)</sup> CEA, 2560 x 1080	66,000	60,000	198,000	+/+	0	0
<sup>5)</sup> CEA, 2560 x 1080	150,000	120,000	495,000	+/+	0	0
<sup>8)</sup> CEA, 3840 x 2160	67,500	30,000	297,000	+/+	0	0
<sup>7)</sup> CEA, 3840 x 2160	67,500	30,000	297,000	+/+	0	-
CEA, 3840 x 2160	135,000	60,000	594,000	+/+	0	-
<sup>8)</sup> CEA, 3840 x 2160	270,000	120,000	1188,000	+/+	0	0
<sup>5)</sup> CEA, 5120 x 2160	135,000	60,000	742,500	+/+	0	0
<sup>5)</sup> CEA, 5120 x 2160	270,000	120,000	1485,000	+/+	0	0
<sup>9)</sup> Személyre szabott időzítés, 2560 x 1440	96,479	59,999	277,860	+/-	0	0
<sup>9)</sup> Személyre szabott időzítés, 2560 x 1440	192,958	119,999	555,720	+/-	0	0
<sup>3) 4)</sup> Személyre szabott időzítés, 2560 x 1440	257,169	164,958	699,500	+/-	0	0
<sup>10) 11)</sup> Személyre szabott időzítés, 2560 x 1440	266,509	180,000	706,250	+/-	-	0
<sup>11)</sup> Személyre szabott időzítés, 2560 x 1440	244,340	164,983	647,500	+/-	-	0
<sup>11)</sup> Személyre szabott időzítés, 2560 x 1440	213,265	144,000	580,080	+/-	0	-
<sup>7)</sup> Személyre szabott időzítés, 2560 x 1440	357,592	239,994	1052,750	+/-	0	0
<sup>1)</sup> Személyre szabott időzítés, 2560 x 1440	385,851	239,957	1111,250	+/-	0	0
<sup>1)</sup> Személyre szabott időzítés, 2560 x 1440	578,878	359,999	1667,170	+/-	0	0

Felbontás	Képfrekvencia (kHz)	Sorfrekvencia (Hz)	Képpontfrissítés (MHz)	Szink. polaritás (V/F)	Csatlakozó	
					HDMI IN	DP IN
<sup>2)</sup> Személyre szabott időzítés, 2560 x 1440	385,545	239,767	1116,539	+/-	0	0
<sup>6)</sup> Személyre szabott időzítés, 2560 x 1440	833,984	499,991	2455,250	+/-	0	-
<sup>6)</sup> Személyre szabott időzítés, 2560 x 1440	833,984	499,991	2268,250	+/-	-	0
<sup>6)</sup> Személyre szabott időzítés, 2560 x 1440	400,306	239,991	1178,500	+/-	0	0
<sup>7)</sup> Személyre szabott időzítés, 2560 x 1440	521,484	349,990	1535,250	+/-	0	0
<sup>5)</sup> Személyre szabott időzítés, 2560 x 1080	204,228	180,000	555,500	+/-	0	0
<sup>5)</sup> Személyre szabott időzítés, 2560 x 1440	272,335	180,000	740,750	+/-	0	0
<sup>8)</sup> Személyre szabott időzítés, 2560 x 1440	269,956	179,971	794,750	+/-	0	0
<sup>5)</sup> Személyre szabott időzítés, 3440 x 1440	183,000	119,991	658,750	+/-	0	0
<sup>5)</sup> Személyre szabott időzítés, 3440 x 1440	272,292	180,000	980,250	+/-	0	0
<sup>4)</sup> Személyre szabott időzítés, 3840 x 2160	385,750	165,000	1543,000	+/-	0	0
<sup>5)</sup> Személyre szabott időzítés, 3840 x 2160	408,600	180,000	1725,750	+/+	0	0
<sup>8)</sup> Személyre szabott időzítés, 3840 x 2160	404,948	179,977	1710,500	+/-	0	0
<sup>5)</sup> Személyre szabott időzítés, 5120 x 2160	408,566	180,000	2248,750	+/-	0	0
Személyre szabott időzítés, 1920 x 1080	96,479	59,999	277,860	+/-	0	0
Személyre szabott időzítés, 1920 x 1080	289,352	239,927	625,000	+/-	0	0
<sup>3) 4) 11)</sup> Személyre szabott időzítés, 1920 x 1080	192,788	164,917	401,000	+/-	0	0
<sup>10) 11)</sup> Személyre szabott időzítés, 1920 x 1080	199,876	180,000	401,750	+/-	-	0
<sup>11)</sup> Személyre szabott időzítés, 1920 x 1080	166,587	143,981	346,500	+/-	0	-
<sup>1)</sup> Személyre szabott időzítés, 1920 x 1080	434,144	359,986	937,750	+/-	0	0
<sup>7)</sup> Személyre szabott időzítés, 1920 x 1080	268,269	239,955	558,000	+/-	0	0
<sup>7)</sup> Személyre szabott időzítés, 1920 x 1080	391,276	349,979	901,500	+/-	0	0
<sup>5)</sup> Személyre szabott időzítés, 1920 x 1080	204,207	180,000	424,750	+/-	0	0

Felbontás	Képfrekvencia (kHz)	Sorfrekvencia (Hz)	Képpontfrissítés (MHz)	Szink. polaritás (V/F)	Csatlakozó	
					HDMI IN	DP IN
<sup>8)</sup> Személyre szabott időzítés, 1920 x 1080	65,647	59,951	151,250	+/-	0	0
<sup>8)</sup> Személyre szabott időzítés, 1920 x 1080	202,474	179,977	466,500	+/-	0	0
<sup>8)</sup> Személyre szabott időzítés, 1920 x 1080	269,952	239,957	561,500	+/-	0	0
<sup>8)</sup> Személyre szabott időzítés, 1920 x 1080	404,948	359,954	933,000	+/-	0	0
<sup>6)</sup> Személyre szabott időzítés, 1920 x 1080	625,434	499,947	1441,000	+/-	0	0
<sup>6)</sup> Személyre szabott időzítés, 1920 x 1080	300,239	239,999	691,750	+/-	0	0

— <sup>1)</sup> Ezt a bemeneti jelet az S27DG60\*S támogatja.

— <sup>2)</sup> Ezt a bemeneti jelet az S27DG61\*S támogatja.

— <sup>3)</sup> Ezt a bemeneti jelet az S27FG90\*X támogatja.

— <sup>4)</sup> Ezt a bemeneti jelet az S37FG75\* támogatja.

— <sup>5)</sup> Ezt a bemeneti jelet az S40FG75\* támogatja.

— <sup>6)</sup> Ezt a bemeneti jelet az S27FG60\*S támogatja.

— <sup>7)</sup> Ezt a bemeneti jelet az S27FG60\*E modell támogatja.

— <sup>8)</sup> Ezt a bemeneti jelet az S27FG70\* modell támogatja.

— <sup>9)</sup> S27FG70\* nincsenek támogatva.

— <sup>10)</sup> Ezt a bemeneti jelet az S27FG50\*S modell támogatja.

— <sup>11)</sup> Ezt a bemeneti jelet az S27FG50\*E/S32FG50\*E modell támogatja.

— Képfrekvencia

A képernyő bal és jobb szélét összekötő vonal letapogatásához szükséges időt vízszintes ciklusnak nevezzük. A vízszintes ciklus reciproka pedig a képfrekvencia. A képfrekvencia mértékegysége a kilohertz (kHz).

— Sorfrekvencia

A készülék ugyanazt a képet másodpercenként több tucatszor megismétli, ezáltal természetes kép látható. Az ismétlési frekvencia neve "függőleges frekvencia" vagy "frissítési gyakoriság", és Hz-ben van feltüntetve.

— A készülék esetén a panel jellege miatt minden képernyőméretnél csak egy felbontás mellett érhető el az optimális képminőség. Az előírttól eltérő felbontás használata esetén romolhat a képminőség. Ennek elkerülése érdekében ajánlott a készülék számára optimálisként meghatározott felbontást választani.

— A forráseszköztől függően az AV eszközök 4K kimenete csak akkor támogatott, ha az **Adaptive-Sync Ki** állásban van.

---

## A HDR10-et támogató videokártyák listája

A HDR10 csak azokon a Windows 10 rendszereken érhető el, amelyek (védett HDR tartalomhoz kapcsolódó) Play Ready 3.0 digitális jogkezelést támogató videokártyákkal vannak felszerelve. A HDR10-hez használja az alábbiakban felsorolt videokártyákat.

- NVIDIA GeForce 1000 series vagy jobb
- AMD Radeon™ RX 400 series vagy jobb
- Intel UHD Graphics 600 series vagy jobb

— Azokat a videokártyákat javasoljuk, amelyek támogatják a HDR video kodekek esetén a hardveresen gyorsított 10 bites video dekódolást.

# Függelék

## Felelősség a fizetős szolgáltatásért (az ügyfelek költsége)

— Ha a jóállás megléte esetén szervízt vesz igénybe, akkor felszámíthatjuk a szakember kiszállási díját az alábbi esetekben:

### Nem hibás készülék

A készülék tisztítása, beállítása, magyarázat, újratelepítés, stb.

- Ha egy szerviztechnikus instrukciókat ad a készülék használatára vonatkozóan, vagy egyszerűen, a készülék szétszerelése nélkül módosítja a beállításokat.
- Ha a hibát külső környezeti tényezők okozzák (internet, antenna, vezetékes jel, stb.)
- Ha a készülék újra lett telepítve, vagy további eszközök lettek csatlakoztatva, a vásárolt készülék első ízben történő telepítését követően.
- Ha a készülék újra lett telepítve, hogy új helyre, vagy új lakásba szállítsák.
- Ha a vásárló instrukciókat kér a használatról egy másik cég készülékével kapcsolatban.
- Ha a vásárló instrukciókat kér a hálózat, illetve egy másik cég programjának használatával kapcsolatban.
- Ha a vásárló szoftveres telepítést és beüzemelést kér a készülékhez.
- Ha a szakember megtisztítja/eltávolítja a port vagy az idegen anyagokat a készülék belsejéből.
- Ha a vásárló további telepítést kér, a készülék otthonról történő vagy online megvásárlása esetén.

## Ha a készülék hibáját a vásárló mulasztása okozta

Ha a készülék hibáját a vásárló nem megfelelő kezelése vagy hibás javítása okozta.

Ha a készülék hibáját az alábbiak okozták:

- Külső behatás vagy leejtés.
- A Samsung által nem megadott kiegészítők vagy külön kapható termékek használata.
- Olyan személy általi javítás, aki nem a Samsung Electronics Co., Ltd. kiszervezett szervízcég vagy partner szakembere.
- A készülék vásárló általi átalakítása vagy javítása.
- Nem megfelelő feszültség, illetve nem engedélyezett villamos csatlakozók melletti használat.
- A Felhasználói útmutatóban szereplő „óvintézkedések” figyelmen kívül hagyása.

## Egyebek

- Ha a készülék természeti katasztrófa miatt hibásodik meg. (villámlás, tűz, földrengés, árvíz, stb.)
- Ha az elhasználódó komponensek elhasználódtak. (Akkumulátor, patron, fénycsövek, fej, oszcillátor, lámpa, szűrő, szalag, stb.)

— Ha a vásárló szervízt kér olyan esetben, amikor a termék nem hibás, akkor szervízdíj számítható fel. Ezért kérjük, először olvassa el a Felhasználói útmutatót.

## FreeSync (AMD videokártyához)

— Ezt a funkciót nem minden modell támogatja.

A FreeSync technológia egy olyan megoldás, amely megszünteti a képszétválást, a szokásos késlekedés és fáziskésés nélkül.

Ez a funkció megszünteti a képszétválást és a késést játékok használata során. Növelheti a játék élményét.

A monitoron megjelenített FreeSync menüelemek eltérhetnek, a monitor modelljétől és az AMD videokártyával való kompatibilitástól függően.

- **Ki:** Kapcsolja ki az FreeSync funkciót.
- **Be:** Kapcsolja be az AMD videokártya FreeSync funkcióját. Egyes játékok játszása során időnként felvillanásokat észlelhet.

Alkalmazza az optimális felbontást, amikor a FreeSync opciót használja.

A frissítési gyakoriság beállítási módszerhez lásd a [Kérdések és válaszok](#)→[Hogyan módosítható a frekvencia?](#) részt

— Ez a menü nem elérhető, ha a **PC/AV mód** beállítása **AV**.

— Ez a menü nem elérhető, ha engedélyezve van a **PIP mód** (vagy a **PIP/PBP mód**).

— A FreeSync funkció csak a **HDMI** vagy a **DisplayPort** módban van engedélyezve.

A FreeSync funkció használatakor használja a monitor gyártója által biztosított HDMI/DP kábelt.

— Ha a FreeSync funkció használatban van, és a számítógép képernyőjén megjelenő szöveg elmosódott vagy sérült, akkor a számítógép képernyőjének az ajánlott felbontásra történő állításával oldhatja meg a problémát.

— Ha a **DisplayPort Ver.** beállítása **1.1**, akkor a **FreeSync / FreeSync Premium / FreeSync Premium Pro** üzemmód le van tiltva.

— Ha a **DisplayPort Ver.** beállítása **1.2**, akkor a **FreeSync / FreeSync Premium / FreeSync Premium Pro** üzemmód le van tiltva.

Ha a FreeSync funkciót használja egy játék játszása során, akkor az alábbi jelenségek merülhetnek fel:

- A képernyő a videokártya típusától, a játékopciók beállításaitól, illetve a lejátszott videótól függően villoghat. Próbálkozzon a következőkkel: csökkentse a játékbeállítások értékét, módosítsa az aktuális **FreeSync / FreeSync Premium / FreeSync Premium Pro** üzemmódot **Ki** értékre, vagy az AMD webhelyére ellátogatva ellenőrizze a videokártya illesztőprogramjának verzióját, és frissítse azt a legújabbra.

- A FreeSync funkció használata során előfordulhat, hogy a képernyő villog, a videokártya kimeneti frekvenciájának változásai következtében.
- A válaszarány változhat a játék során, a felbontástól függően. A nagyobb felbontás általában csökkenti a válaszütemet.
- A monitor hangminősége csökkenhet.

— Ha a funkció használata során problémákat észlel, akkor vegye fel a kapcsolatot a Samsung Szervizközponttal.

— Ha a képernyő felbontási beállításait módosítja, mielőtt a funkció **Be** állásban van, akkor a képernyő átmenetileg elsötétülhet, a videokártyától függően. Állítsa a **FreeSync / FreeSync Premium / FreeSync Premium Pro** beállítását **Ki** értékre, és módosítsa a felbontást.

— A funkció nem érhető el AMD videokártyával nem rendelkező eszközök (pl. AV eszközök) esetén. Ha a funkció alkalmazva van, akkor a képernyő lehet, hogy nem fog megfelelően működni.

### A Videokártyák listában levő modellek támogatják a FreeSync funkciót

A FreeSync csak bizonyos AMD videokártya modellekkel használható. Lásd az alábbi listát a támogatott videokártyákhoz:

Győződjön meg arról, hogy az AMD legfrissebb hivatalos videokártya illesztőprogramjai vannak telepítve, amelyek támogatják a FreeSync funkciót.

— A FreeSync funkciót támogató további AMD videokártya modellekért látogasson el a hivatalos AMD weboldalra.

— Más gyártótól származó videokártya használata esetén a **FreeSync / FreeSync Premium / FreeSync Premium Pro Ki** beállítását válassza.

— A FreeSync funkció HDMI kábelen keresztül történő alkalmazása során előfordulhat, hogy a funkció nem működik, az egyes AMD videokártyák korlátozásai miatt.

- |                                                                |                                                        |
|----------------------------------------------------------------|--------------------------------------------------------|
| • Radeon™ RX Vega series                                       | • Radeon™ Pro Duo (2016 edition)                       |
| • Radeon™ RX 500 series                                        | • Radeon™ R9 Nano series                               |
| • Radeon™ RX 400 series                                        | • Radeon™ R9 Fury series                               |
| • Radeon™ R9/R7 300 series (kivéve R9 370/X, R7 370/X, R7 265) | • Radeon™ R9/R7 200 series (kivéve R9 270/X, R9 280/X) |

## Adaptive-Sync (NVIDIA videokártyához)

— Ezt a funkciót nem minden modell támogatja.

A **Adaptive-Sync** technológia egy olyan megoldás, amely megszünteti a képszétválást, a szokásos késlekedés és fáziskésés nélkül.

Ez a funkció megszünteti a képszétválást és a késést játékok használata során. Növelheti a játék élményét.

A készüléken megjelenített **Adaptive-Sync** menüelemek eltérhetnek, a készülék modelljétől és az NVIDIA videokártyával való kompatibilitástól függően.

- **Ki:** Kapcsolja ki az **Adaptive-Sync** funkciót.
- **Be:** A **Adaptive-Sync** funkció engedélyezése magasabb képernyőfrissítési értékkel. Ebben a módban a képszétválás (nem megfelelő szinkron a képernyő és a tartalom között) csökken. Ne feledje azonban, hogy játék közben előfordulhat időszakos képernyővillogás.

Ha a **Adaptive-Sync** funkciót használja egy játék játszása során, akkor az alábbi jelenségek merülhetnek fel:

- A képernyő a videokártya típusától, a játékopciók beállításaitól, illetve a lejátszott videótól függően villoghat. Próbálja meg az alábbi műveleteket: csökkentse a játék beállítási értékeit, vagy látogasson el az NVIDIA weboldalára, hogy ellenőrizhesse az Ön videokártyája illesztőprogramjának verzióját, és frissítse azt a legújabb verzióra.
- A **Adaptive-Sync** funkció használata során előfordulhat, hogy a képernyő villog, a videokártya kimeneti frekvenciájának változásai következtében.
- A válaszarány változhat a játék során, a felbontástól függően. A nagyobb felbontás általában csökkenti a válaszidőt.
- A készülék hangminősége csökkenhet.

— Ha a funkció használata során problémákat észlel, akkor vegye fel a kapcsolatot a Samsung Szervizközponttal.

— Ha a felbontás módosul az **Adaptive-Sync** beállítása során, akkor időközönként képszétválás léphet fel. Állítsa a **Adaptive-Sync** opciót **Ki** állásba, és módosítsa a felbontást.

— A funkció nem érhető el NVIDIA videokártyával nem rendelkező eszközök (pl. AV eszközök) esetén. Ha a funkció alkalmazva van, akkor a képernyő lehet, hogy nem fog megfelelően működni.

— A forráseszköztől függően az AV eszközök 4K kimenete csak akkor támogatott, ha az **Adaptive-Sync Ki** állásban van.

— A **Adaptive-Sync** funkció használatakor használja a monitor gyártója által biztosított DisplayPort kábelt.

— Telepítse a legújabb NVIDIA videokártya meghajtót az **Adaptive-Sync** engedélyezéséhez.

— Használja a Windows 10 vagy ennél újabb verziót az **Adaptive-Sync** engedélyezéséhez.

— Ha a **Adaptive-Sync** funkció használatban van, és a számítógép képernyőjén megjelenő szöveg elmosódott vagy sérült, akkor a számítógép képernyőjének az ajánlott felbontásra történő állításával oldhatja meg a problémát.

— Ha a **DisplayPort Ver.** beállítása **1.1**, akkor a **Adaptive-Sync** mód le van tiltva.

— Ha a **HDMI mód** beállítás **1.4** értékét választja, azzal letiltja a **Adaptive-Sync** üzemmódot.

### A Videokártyák listában levő modellek támogatják a Adaptive-Sync funkciót

A **Adaptive-Sync** csak bizonyos NVIDIA videokártya modellekkel használható. Lásd az alábbi listát a támogatott videokártyákhoz:

Győződjön meg arról, hogy az NVIDIA legfrissebb hivatalos videokártya illesztőprogramjai vannak telepítve, amelyek támogatják a **Adaptive-Sync** funkciót.

— A **Adaptive-Sync** funkciót támogató további NVIDIA videokártya modellekért látogasson el a hivatalos NVIDIA weboldalra.

— Ha más gyártótól származó videokártyát használ, akkor a **Adaptive-Sync** opciót állítsa **Ki** állásba.

— Az **Adaptive-Sync** funkció DisplayPort kábelen keresztül történő alkalmazása során előfordulhat, hogy a funkció nem működik, az egyes NVIDIA videokártyák sávszélességi korlátozásai miatt.

- GeForce GTX 10 series
- GeForce RTX 20 series
- GeForce RTX 30 series
- GeForce RTX 40 series