

Felhasználói kézikönyv
Hőszivattyús szárítógép

HD80-A3959-S
HD80-A3959R-S
HD90-A2959
HD90-A2959S
HD90-A3959
HD90-A3959-S

HU

Haier

Köszönjük, hogy Haier terméket vásárolt!

Kérjük, a készülék használata előtt figyelmesen olvassa el ezt az útmutatót! Az útmutató fontos információkat tartalmaz, melyek segítségével a legtöbbet hozhatja ki a készülékből, valamint gondoskodhat annak biztonságos és megfelelő üzembe helyezéséről, használatáról és karbantartásáról. Tartsa kéznél a felhasználói kézikönyvet, hogy bármikor utánaézhesse benne a készülék biztonságos és megfelelő használatának. Az 5 év kiterjesztett garanciáért kérjük, regisztrálja termékét a www.haiergarancia.hu weboldalon.

Ha eladja, elajándékozza vagy költözés miatt hátrahagyja a készüléket, a kézikönyvet is adja át a következő tulajdonosnak, hogy ő is tisztában legyen a készülék használatával és a biztonsági figyelmeztetésekkel.

Jelmagyarázat



Figyelmeztetés! – Fontos biztonsági információk



Általános információk és tippek



Környezetvédelmi információk

Ártalmatlanítás



Járuljon hozzá Ön is a környezet és az emberek egészségének védelméhez! A csomagolóanyagokat a megfelelő konténerekbe helyezze újrahasznosítás céljából. Segítsen az elektromos és elektronikus készülékekből származó hulladékok újrahasznosításában! Az ilyen szimbólummal megjelölt készülékeket ne dobja a háztartási hulladék közé. Vigye a terméket a helyi újrahasznosító telepre, vagy forduljon a lakókörnyezetében illetékes hivatalhoz.



FIGYELMEZTETÉS!

Sérülés- és fulladásveszély!

Válassza le a készüléket a hálózatról. Vágja le a hálózati kábelt, és ártalmatlanítsa külön. Távollítsa el az ajtózárat, hogy gyerekek vagy háziállatok ne zárhassák be magukat a készülékbe.



FIGYELMEZTETÉS!

A készülék áramellátását nem szabad külső kapcsolóberendezésen, például időkapcsolón keresztül biztosítani, illetve nem szabad olyan áramkörre kapcsolni, amelyet a szolgáltató rendszeresen ki-be kapcsol.

Biztonsági információk	4
Rendeltetésszerű használat.....	7
Termékleírás	8
Kezelőpanel	9
Programok	12
Fogyasztás.....	13
Javaslatok és ötletek	14
Mindennapos használat.....	16
Ápolás és tisztítás	20
Hibaelhárítás.....	22
Üzembe helyezés.....	24
Műszaki adatok	28
hOn	32
Ügyfélszolgálat	35



FIGYELMEZTETÉS!

Az első használat előtt

- ▶ Győződjön meg róla, hogy a termék nem sérült meg szállítás közben.
- ▶ Távolítsa el a csomagolóanyagokat, és tartsa azokat gyermekektől távol.
- ▶ A készüléket mindig legalább két személy mozgassa, mert nehéz.

Mindennapos használat

- ▶ A készüléket csak akkor használhatják 8 éven felüli gyerekek, csökkent fizikai, érzékszervi vagy szellemi képességű, illetve tapasztalatokkal és ismeretekkel nem rendelkező személyek, ha felügyeletben részesülnek, vagy útmutatást kaptak a készülék biztonságos használatáról, és megértették a készülék használatában rejlő veszélyeket.
- ▶ Tartsa távol a készüléktől a 3 év alatti gyermekeket, ha nincsenek állandó felügyelet alatt.
- ▶ A készülék nem gyerekjáték.
- ▶ Száraz és jól szellőző helyiségben helyezze el. A környezeti hőmérséklet 5 °C és 35 °C között legyen.
- ▶ Ne takarja le a készülék alján lévő szellőzőnyílásokat szőnyeggel vagy más tárgyakkal.
- ▶ Tartsa a szárítógép környezetét kosz- és szőszmentesen.
- ▶ Használat előtt győződjön meg róla, hogy a készülékben csak ruhák vannak, és nem mászott bele háziállat vagy gyerek.
- ▶ A hálózati csatlakozódugót csak száraz kézzel fogja meg, és ne használja a készüléket, illetve ne érjen hozzá vizes/nedves kézzel vagy lábbal, illetve ha meztláb van.
- ▶ Csak vízzel mosott textíliákat szárítson.
- ▶ Ne töltsen meg a készüléket a névleges töltési kapacitásnál jobban.
- ▶ A ruhák zsebeiből vegyen ki minden tárgyat (pl. öngyújtót, gyufát stb.).
- ▶ Öblítőt vagy hasonló termékeket a gyártói csomagolásukon lévő utasításoknak megfelelően használjon.
- ▶ Ne tároljon a készülék közvetlen közelében semmilyen gyúlékony spray-t vagy gyúlékony gázt.
- ▶ Ne tegyen nehéz tárgyakat, illetve hőt vagy nedvességet kibocsátó tárgyakat a készülékre.
- ▶ Az elektromos csatlakozót mindig a dugónál, ne a kábelnél fogva húzza ki a konnektorból.
- ▶ A készülék működése közben ne érjen annak hátsó falához vagy dobjához, mert ezek felforrósodnak.



FIGYELMEZTETÉS!

Mindennapos használat

- ▶ Ne szárítsa a készülékben a következőket:
 - ▶ Mosatlan ruhaneműk.
 - ▶ Gyúlékony anyagokkal, például étolajjal, acetonnal, alkohollal, benzinnel, kőolajjal, kerozinnal, folttisztítóval, terpentinnel, viasszal, viaszeltávolító szerrel vagy más vegyszerrel szennyezett ruhaneműk. Ezek gőzei tűz- és robbanásveszélyesek lehetnek. Az ilyen ruhaneműket a gépi szárítás előtt először mindig kézzel ki kell mosni forró vízben, extra mennyiségű mosószerrel, majd hagyni kell a szabad levegőn száradni.
 - ▶ Bélést vagy töltőanyagot tartalmazó ruhaneműk (pl. párnák, zakók), mert a bélés kijöhet belőlük, és meggyulladhat a szárítógépben.
 - ▶ Nagyobb arányban gumit, habszivacsot (habosított latexet) vagy gumiszerű anyagokat tartalmazó ruhaneműk, pl. úszósapkák, vízálló textíliák, gumírozott ruhaneműk vagy habszivaccsal bélelt ruhák és párnák.
- ▶ Ne igya meg a kondenzvizet.
- ▶ Ne használja a készüléket megfelelően elhelyezett szőszszűrő, illetve kondenzátorszűrő nélkül, illetve sérült szűrővel.
- ▶ Felhívjuk figyelmét, hogy a szárítási ciklus utolsó fázisa hő nélkül megy végbe (hűtési ciklus), hogy a ruhaneműk hőmérséklete ne emelkedjen meg olyan mértékig, hogy károsodjanak.
- ▶ Működés közben ne hagyja hosszabb időre felügyelet nélkül a készüléket. Ha hosszabb távollétre készül, a szárítási ciklust meg kell szakítani a készülék lekapcsolásával és a csatlakozódugó kihúzásával.
- ▶ A szárítási ciklus vége előtt csak akkor kapcsolja ki a készüléket, ha a teljes tartalmát gyorsan ki tudja venni és szét tudja teríteni, hogy a hő távozhasson.
- ▶ Energiatakarékossági és biztonsági okokból minden szárítási program után kapcsolja ki a készüléket.

Karbantartás / tisztítás

- ▶ Gyermeknek csak felügyelet mellett engedje, hogy tisztítási és karbantartási munkákat végezzenek a készüléken.
- ▶ A rutin karbantartási munkák megkezdése előtt mindig válassza le a készüléket az elektromos hálózatról.

**FIGYELMEZTETÉS!****Karbantartás / tisztítás**

- ▶ A szőszszűrőt és a kondenzátor szűrőjét minden program után tisztítsa meg (lásd az ÁPOLÁS ÉS TISZTÍTÁS című szakaszt).
- ▶ Ne használjon vízpermetet vagy gőzt a készülék tisztításához.
- ▶ Ne használjon ipari vegyszereket a készülék tisztításához.
- ▶ A veszélyek elkerülése érdekében a sérült hálózati kábelt csak a gyártóval, márkaszervizzel vagy megfelelő szakképesítéssel rendelkező személlyel cseréltesse ki.
- ▶ Ne próbálja meg saját maga megjavítani a készüléket. Javítás ügyében forduljon az ügyfélszolgálathoz.

Üzembe helyezés

- ▶ Úgy helyezze el, hogy az ajtaját teljesen ki lehessen nyitni. Ne helyezze a szárítógépet zárható ajtó, tolóajtó vagy a szárítógép ajtajával szembe nyíló ajtó mögé, mert ezek akadályozhatják a szárítógép ajtajának teljes kinyitását.
- ▶ A készüléket jól szellőző, száraz helyen állítsa fel.
- ▶ Ne állítsa fel a készüléket kültéren, nedves helyen, vagy olyan helyen, ahol vízszivárgásnak lehet kitéve, például csaptelep alatt vagy annak közelében. Vízszivárgás esetén húzza ki a hálózati csatlakozót, és hagyja magától megszáradni a készüléket.
- ▶ Csak olyan helyen állítsa fel, illetve használja a készüléket, ahol a hőmérséklet 5 °C fölött van.
- ▶ Ne helyezze a készüléket közvetlenül szőnyegre vagy fal, illetve bútorok közelébe.
- ▶ Ne tegye ki a készüléket fagnak, hőnek vagy közvetlen napfénynek, illetve ne helyezze el hőforrások (pl. kályha, fűtőtest) közelében.
- ▶ Győződjön meg arról, hogy a típustáblán szereplő elektromos adatok a tápegységnek megfelelőek. Ellenkező esetben hívjon villanszerelőt.
- ▶ Ne használjon többszörös elosztót és hosszabbítót.
- ▶ Ne sértse meg az elektromos vezetéket és a dugót. Ha megsérült, villanszerelővel cseréltesse ki.
- ▶ Az áramellátáshoz olyan különálló, földelt hálózati aljzatot használjon, amely a készülék felállítása után könnyen hozzáférhető. A készüléket földelni kell.
- ▶ Csak az Egyesült Királyság esetében: A készülék hálózati kábele szabványos hárompólusú (földelt) aljzathoz való, hárompólusú (földelő) csatlakozódugóval van ellátva. Ne vágja le, illetve ne szerelje le a harmadik pólust (földelés). A készüléket úgy állítsa fel, hogy a dugóhoz ezután is hozzá lehessen férni.

Rendeltetésszerű használat

A készülék rendeltetése szerint olyan, vizes oldatban kimosott ruhaneműk szárítására szolgál, amelyek a gyári címkéjük jelölése alapján alkalmasak gépi szárításra.

A készüléket kizárólag beltéri, háztartási használatra tervezték. Kereskedelmi vagy ipari felhasználásra nem alkalmas. A készüléken módosításokat végezni tilos! A nem rendeltetésszerű használat veszélyekkel járhat, valamint a garancia és a felelősségvállalás elvesztését vonhatja maga után.

Szabványok és előírások

Ez a termék megfelel az összes vonatkozó EK-irányelv követelményeinek az olyan megfelelő harmonizált szabványokkal együtt, amelyek előírják a CE-jelölést.



Megjegyzés

A készülék HFC-134a (GWP:1430) fluortartalmú üvegházhatású gázt tartalmaz. A gáz hermetikusan el van zárva.



Környezettudatos használat

- ▶ **A lehető legkisebb nedvességtartalom:** Centrifugálja ki a ruhákat maximális fordulatszámon.
- ▶ **Maximális töltet:** Használja a programtáblázatban megadott maximális töltési mennyiséget, de ne töltse túl a készüléket. A maximális töltési mennyiséget úgy használhatja ki a legjobban, ha azokat a ruhákat, amelyeket „TÁROLÁSRA KÉSZ” állapotúra kíván szárítani, először az enyhébb, „VASALÁSRA KÉSZ” fokozaton szárítja. A program végén vegye ki azokat a ruhákat, amelyeket ki szeretne vasalni, és csak a többit szárítsa meg teljesen.
- ▶ **Lazítsa fel a ruhákat:** Rázza ki a ruhákat, mielőtt betenné őket a szárítógépbe.
- ▶ **Kerülje a túlzott szárítást:** A túl erős szárítás kerülendő. Válassza a megfelelő programot és szárítási fokozatot.
- ▶ **Nincs szükség öblítőre:** Mosásnál ne használjon öblítőt, mert a ruhák a szárítógépben így is selymesek és puhák lesznek.
- ▶ **A szőszszűrők tisztítása:** A szőszszűrőket mindegyik ciklus után tisztítsa meg.
- ▶ **Szellőzés:** Gondoskodjon a készülék megfelelő szellőzéséről (lásd az ÜZEMBE HELYEZÉS című szakaszt).
- ▶ **Kondenzvíz újrafelhasználása:** Az összegyűlt kondenzvíz felhasználható gőzölős vasalóban. Ezt megelőzően szűrje át egy finom szitán vagy papír kávéfilteren. Így biztosítható, hogy az apró részecskéket felfogja a szűrő.



Megjegyzés:

A műszaki változásokból és a különböző modellekből adódóan előfordulhat, hogy a következő fejezetekben látható illusztrációk különböznek az Ön modelljétől.

3.1 A készülék képe

Előnézet (3-1. ábra):



- 1 Víztartály
- 2 A szárítógép ajtaja
- 3 Kezelőpanel

Hátsó oldal (3-2. ábra):

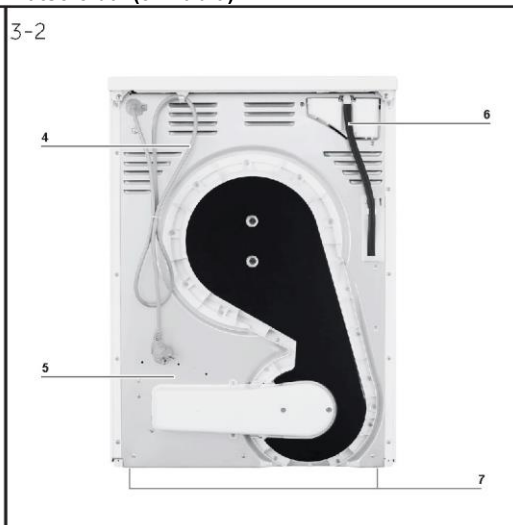

- 4 Hálózati kábel
- 5 Hátlap
- 6 Leeresztőcső
- 7 Állítható lábak

3.2 Tartozékok

Ellenőrizze a tartozékokat és a dokumentumokat a következő lista alapján (3-3. ábra):

3-3



Elvezetőtömlő

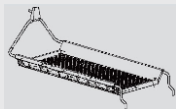

Szárítórács
(csak egyes
modellek esetében)



Energiabesorolási
címke



Jótállási jegy



Felhasználói
kézikönyv

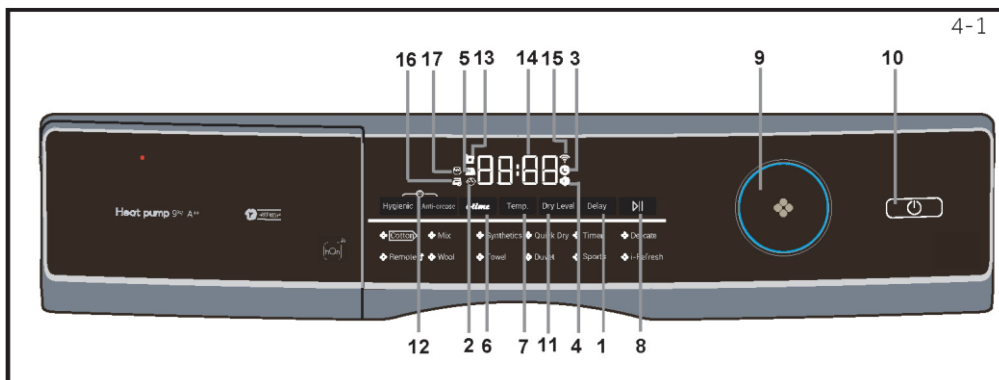

- | | | |
|---------------------------------------|----------------------------|---|
| 1 Késleltetett indítás gomb | 7 Hőmérséklet (Temp.) gomb | 13 Tartály ürítésére figyelmeztető ikon |
| 2 Gyerekzár ikonja | 8 Indítás/Szünet gomb | 14 Kijelző |
| 3 Késleltetett indítás ikonja | 9 Programválasztó gomb | 15 Wi-Fi ikon |
| 4 Hangjelzés ikonja | 10 Bekapcsológomb | 16 Gyűrődésgátló funkció ikonja |
| 5 Szűrőtisztításra figyelmeztető ikon | 11 Szárítási fokozat gomb | 17 Higiénikus |
| 6 Időbeállító gomb | 12 Gyerekzár gomb | |

4.1 „Delay” (késleltetett indítás) gomb

Késleltetett indítás funkció. A gomb megnyomásával állítsa be a kívánt időtartamot a befejezésig (0,5 és 24 óra között). Majd nyomja meg az indítógombot a késleltetett működés indításához.



Megjegyzés

Ezt a funkciót az összes többi opció beállítása után állítsa be, máskülönben a forgatógomb elfordításával, illetve a gomb lenyomásával a funkció automatikusan törlődik.

4.2 A gyerekzár ikonja

A gyerekzár funkció aktiválásához a ciklus elindítását követően nyomja le a „Hygienic” és az „Anti-crease” gombot (4-3. ábra) 3 másodpercig, amíg az ikon világitani nem kezd. A deaktiváláshoz nyomja le újra ezt a 2 gombot 3 másodpercig.



Megjegyzés

Ha a ciklus véget ér, vagy megszakad az áramellátás, a funkció nem törlődik automatikusan.

4.3 Késleltetett indítás ikonja

A késleltetett indítás funkció (4-4. ábra) kiválasztásakor világitani kezd ez a jelzőfény.



4.4 A hangjelzés ikonja

A hangjelzést igény szerint állíthatja be. A hangjelzés

aktiválásához a szárítógép bekapcsolását követően nyomja le egyszerre a 4-5. ábrán látható 2 gombot 3 másodpercig, amíg meg nem szólal a hangjelzés. A deaktiváláshoz nyomja le ismét ezt a két gombot 3 másodpercig.





4.5 A szűrőtisztításra figyelmeztető ikon

A szűrőket rendszeresen tisztítani kell. Lásd a kézikönyv „A szőszszűrő tisztítása”, illetve „A kondenzátor szűrőjének tisztítása” című szakaszait.

Megjegyzés

Az ikon minden ciklus után villogással hívja fel a figyelmet a szűrők tisztítására.







4.6 Időbeállító gomb

A „Timer”, a „Delay” vagy az „i-Refresh” program kiválasztása esetén ezzel a gombbal növelheti vagy csökkentheti a programidőt.



4.7 Temp. (hőmérséklet) gomb

A gomb megnyomásával (4-8. ábra) bizonyos programokhoz beállíthatja a szárítási hőmérsékletet. A kijelzőn az alábbiak jelenhetnek meg:

-  Magas hőmérséklet.
-  Közepes hőmérséklet.
-  Alacsony hőmérséklet.
-  Hideg levegő.



4.8 Indítás/Szünet gomb

Nyomja meg az Indítás/Szünet gombot (4-9. ábra) a szárítási ciklus elindításához. A szárítási ciklus szüneteltetéséhez nyomja meg újra a gombot – ekkor a jelzőfény villog. A folytatáshoz nyomja meg újra a gombot.

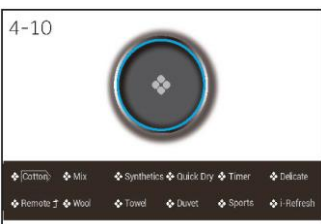

4.9 Programválasztó gomb

A gomb (4-10. ábra) használatával választhat a 12 program közül. További információ a kézikönyv „Programok” című szakaszában található.





4.10 Bekapcsológomb (Power)

A Bekapcsológomb (4-11. ábra) megnyomásával kapcsolhatja be és ki a szárítógépet.



4.11 „Dry Level” (szárítási fokozat) gomb

A gomb (4-12. ábra) megnyomásával állíthatja be, mekkora legyen a ruhák nedvességtartalma a ciklus végén.

- A kijelzőn az alábbiak jelenhetnek meg:
-  Extra száraz
 -  Szekrényszáraz
 -  Vasalásra kész

4.12 Gyerekzár gomb

A gyerekzár funkció aktiválásához a ciklus elindítását követően nyomja le a 4-13. ábrán látható 2 gombot 3 másodpercig, amíg az ikon világítani nem kezd. A deaktiváláshoz nyomja le újra ezt a 2 gombot 3 másodpercig.

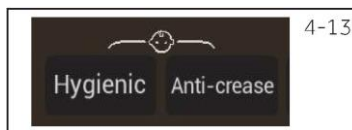

4.13 A tartály ürítésére figyelmeztető ikon

A víztartályt ki kell üríteni (4-14. ábra).

Fontos! A víztartályt minden szárítási ciklus után ürítse ki.

Lásd a kézikönyv „A víztartály ürítése” című szakaszát.



4.14 Kijelző

A kijelzőn a hátralévő idő, a késleltetési idő és más hasonló információk láthatók.



Megjegyzés

A hátralévő idő gyári beállítás, amelyet a készülék újraszámol a további programbeállítások, valamint a ruhák nedvességtartalma alapján.

4.15 Wi-Fi ikon

Sikeres Wi-Fi csatlakozás esetén világítani kezd ez az ikon (4-16. ábra).



4.16 Gyűrődésgátló funkció ikonja

Ha kiválasztja ezt a funkciót a programhoz, világítani kezd az ikon, és a gyűrődésgátló funkció alapértelmezetten megnyílik. A „Gyűrődésmentes” gomb (4-17. ábra) ismételt megérintésekor az ikon kialszik, és a gyűrődésgátló funkció bezárul. Ha újból megérinti a „Gyűrődésmentes” gombot, az ikon újból világítani kezd, és a funkció ismét megnyílik.



Megjegyzés

Az alapértelmezett időtartam 1 óra.

4.17 Higiénikus program ikonja

A higiénikus program kiválasztásakor világítani kezd ez az ikon (4-18. ábra). A program beállítása automatikusan a legmagasabb szárítási fokozatra és hőmérsékletre kapcsol. Amikor a program véget ér, a készülék automatikusan folytatja a szárítást további 1,5 óráig.





Program	Szárítási fokozat	Mosnivaló	Max. adag, kg		Idő	Hőfok
			8	9		
 *)	Extra száraz	Pamut, kabátok	8	9	4:30	60–65 °C
Mix	Extra száraz	Több szárítást igénylő, vastag anyagok	5	6	3:00	60–65 °C
Synthetics	Szekrényszáraz	Vastag szintetikus anyagok	4	4,5	1:50	50–55 °C
Quick Dry	/	Lepedők, ágyneműhuzatok	0,5	0,5	0:30	60–65 °C
Timer	/	Több szárítást igénylő, vastag anyagok	–	–	0:30	60–65 °C
Delicate	Szekrényszáraz	Fehérnemű	2	2	1:30	50–55 °C
Remote	/	/	–	–	4:30	60–65 °C
Wool	/	Gyapjúbélésű textíliák	3	3	0:20	50–55 °C
Towel	Extra száraz	Törölközők	5	6	2:40	60–65 °C
Duvet	/	Tollal bélelt ruhaneműk	1	1	1:00	60–65 °C
Sports	Extra száraz	Sportruházat	4	4,5	2:30	60–65 °C
i-Refresh	/	Száraz ruhák	–	–	0:30	50–55 °C

*) EN 61121 szerinti tesztprogram-beállítás. Javasoljuk, hogy ha teljes töltetet szárít a  program használatával, a kondenzvizet külsőleg, az elvezetőtömlő használatával eressze le. Így elkerülhető, hogy a víztartályt a program közben kelljen kiüríteni.

Hőszivattyú-technológia

A hőcserélős kondenzációs szárítógép kiemelkedő a hatékony energiafelhasználás tekintetében. Az alábbiak szabványos feltételek mellett meghatározott, irányadó értékek. A valós értékek a feszültségbeli különbségektől, az anyag típusától, a szárítandó ruhák összetételétől, kezdeti nedvességtartalmától és a töltési mennyiségtől függően eltérhetnek az itt megadottaktól.

Program Pamut, vászon	Centrifuga fordulatszám a ford./perc	Kezdeti nedvességtartalom , %	Idő óra:per c	Energiafogyasztás , kWh
Extra száraz 	1000	kb. 60	4:40	2,34
Szekrényszáraz 	1000	kb. 60	4:29	1,98
Vasalásra kész 	1000	kb. 60	3:18	1,62



Környezettudatos használat

- ▶ A ruhákat a lehető legszárazabbra centrifugázza ki, mielőtt berakná a szárítógépbe.
- ▶ Ne töltse túl a szárítógépet.
- ▶ Felrázással lazítsa fel a ruhákat, mielőtt berakná a szárítógépbe.
- ▶ A megfelelő szárítóprogramot válassza ki. A ruhákat ne szárítsa a szükségesnél hosszabb ideig.
- ▶ A szárítógépet mindig tiszta szűrőkkel használja.

7.1 Keményített ruhák

A keményített ruhák után keményítőréteg marad a dobben, ezért azok nem száríthatók a szárítógépben.

7.2 Öblítő

Mosásnál ne használjon öblítőt, mert a ruhák a szárítógépben így is puhák és selymesek lesznek.

7.3 Tisztítókendők

A tisztítókendők bevonatot hagyhatnak a szösszűrőkön. Ettől a szűrők eltömődhetnek. Ha ez bekövetkezik, azt javasoljuk, hogy mellőzze a tisztítókendők használatát, vagy válasszon másik márkát. Egyéb esetben kövesse a tisztítókendő gyártói utasításait.

7.4 Kis töltet

1,0 kg-nál kisebb töltet esetén a „Timer” (időzítő) program kiválasztása szükséges, mert a szárazsági fokozat automatikus ellenőrzése csak pontatlanul lehetséges.

7.5 Hagyja nyitva az ajtót

Használaton kívül hagyja résnyre nyitva az ajtót, hogy az ajtózár sokáig működőképes maradjon.

7.6 Belső világítás a dobben (csak egyes modelleknél)

Amikor a készülék be van kapcsolva, a dob világítása mindaddig bekapcsolva marad, amíg az ajtó nyitva van.

7.7 Szervizfedél

Gondoskodjon róla, hogy működés közben a szervizfedél mindig zárva legyen.

7.8 Gyűrődés elleni védelem

Ha a ruhákat nem szedik ki a program végén, a dob a ruhák gyűrődésének megakadályozása érdekében időnként mozgást végez. A gyűrődés elleni védelem fázisának hossza kb. 60 perc.

7.9 Vasalást igénylő ruhák

Ezeket „VASALÁSRA KÉSZ” fokozaton szárítsa. Ez mind a kézi, mind a gépi vasalást megkönnyíti.

7.10 Hátralévő idő

A program időtartamát a következő tényezők befolyásolják: az anyag típusa, a töltési mennyiség, az anyag nedvszívó képessége, a kívánt szárítási fokozat, valamint a mosás során alkalmazott centrifuga-fordulatszám. Ezeket a tényezőket a program közben regisztrálja a készülék elektronikája, és ennek megfelelően korrigálja a hátralévő időt.

7.11 Extra nagy darabok

Ezek hajlamosak összegabalyodni, ezért, ha nem sikerül elérni a kívánt szárazsági fokozatot, lazítsa fel őket, és szárítsa meg újra időzítő (TIMER) programmal.

7.12 Különösen kényes anyagok

Olyan textíliákat, amelyek könnyen összemennek vagy elvesztik az alakjukat, valamint selyemharisnyákat, csipkés fehérneműket stb. ne helyezzen közvetlenül a szárítógépbe. A kényes ruhadarabokat tegye mosózsákba, és ne szárítsa túl őket.

7.13 Gyapjú és kötött ruhaneműk

Ezeket „VASALÁSRA KÉSZ” fokozaton szárítsa, nehogy összemenjenek. Ezt követően nyújtsa, illetve húzza formára a ruhákat, hogy visszanyerjék az alakjukat.

7.14 Szöszök

A szöszszűrőkben összegyűlő szösz mennyisége nem a szárítási program intenzitásától függ. Ezek főként a ruhák viselése és mosása során leváló rostokból állnak. Szárítókötélen történő szárítás esetén ezeket a szöszöket elfújja a szél, míg szárítógép használata esetén a szűrőkben gyűlnek össze.

7.15 Hangjelzés

Hangjelzés a következő esetekben szólal meg:

- ▶ ha a víztartály tele van
- ▶ hiba esetén

Ezenkívül hangjelzés a következő esetekhez állítható be:

- ▶ program végén
- ▶ gombok megnyomásakor
- ▶ a programválasztó elfordításakor

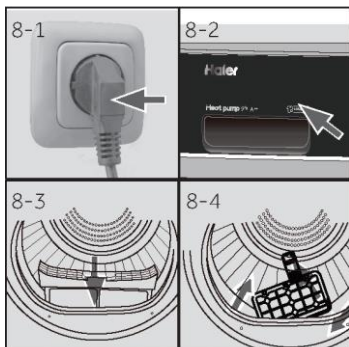

8.1 A készülék előkészítése

1. Csatlakoztassa a készüléket a hálózatra (220 V – 240 V~/50 Hz) (8-1. ábra). Lásd az ÜZEMBE HELYEZÉS című szakaszt.
2. Győződjön meg a következőkről:
 - ▶ a víztartály üres és megfelelően van behelyezve (8-2. ábra).
 - ▶ a szőszszűrő tiszta és megfelelően van behelyezve (8-3. ábra).
 - ▶ a kondenzátor szűrője tiszta és megfelelően van behelyezve (8-4. ábra).

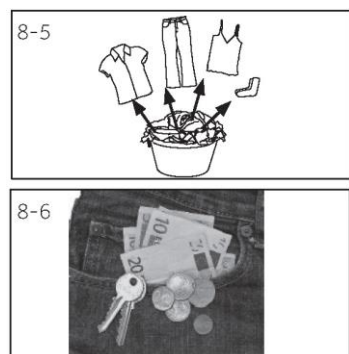

8.2 A ruhák előkészítése

- ▶ Válogassa szét a ruhákat anyaguk szerint (pamut, szintetikus, gyapjú stb.). Csak kicentrifugázott ruhákat szárítson a készülékben.
- ▶ A zsebekből vegyen ki minden éles és gyúlékony tárgyat, pl. kulcsot, öngyújtót vagy gyufát. Vegye le a keményebb díszeket, pl. brossokat a ruhákról.
- ▶ Húzza fel a cipzárat, kapcsolja össze a kapcsokat, győződjön meg róla, hogy a gombok szorosan fel vannak varrva, a kisebb tárgyakat, pl. zoknikat, melltartókat stb. pedig tegye mosózsákba.
- ▶ Hajtsa szét a nagyobb terjedelmű darabokat, például lepedőket, asztalterítőket stb.
- ▶ Kövesse a ruhák címkéjén található utasításokat, és kizárólag gépben szárítható ruhákat szárítson a készülékben.



Tippek:

- ▶ Válogassa külön a fehér ruhákat a színesektől.
- ▶ Hajtsa szét a terjedelmesebb darabokat, pl. lepedőket, asztalterítőket stb.
- ▶ A paplan- és párnahuzatokat gombolja be, hogy az apróbb darabok ne kerüljenek a belsejükbe.
- ▶ Húzza fel a cipzárat, kapcsolja össze a kapcsokat, a fémkatrész nélküli, lógó öveket, kötényszalagokat stb. pedig kösse össze.
- ▶ A kisebb tárgyakat, pl. zoknikat, melltartókat stb. tegye mosózsákba.
- ▶ Győződjön meg róla, hogy minden gomb szorosan fel van varrva.
- ▶ Távolítsa el a nem rögzített fémdarabokat, pl. fémgombokat, melltartópántokat stb., mielőtt a ruhákat a készülékbe helyezi. Máskülönben ezek a tárgyak zajt kelthetnek, és károsíthatják a dobot.
- ▶ Ne szárítsa túl a kényes vászon anyagokat, mert meggyűrődhetnek. Ezeket szabad levegőn szárítsa meg teljesen.

- ▶ A kötöttáruk (pólók, fehérneműk) száradás közben összeugorhatnak. Ezeket kizárólag „VASALÁSRA KÉSZ” fokozaton szárítsa, majd nyújtsa formára.
- ▶ Előszárított vagy többrétegű ruhaneműkhöz, illetve végső szárításhoz válasszon időzítő (TIMER) programot.

Terhelési referenciátáblázat

Lepedő (egyszemélyes)	Cotton	kb. 800 g
Kevert anyagú ruhák	/	kb. 800 g
Zakók	Cotton	kb. 800 g
Farmer	/	kb. 800 g
Overallok	Cotton	kb. 950 g
Pizsamák	/	kb. 200 g
Ingek	/	kb. 300 g
Zoknik	Kevert textíliák	kb. 50 g
Pólók	Cotton	kb. 300 g
Fehérnemű	Kevert textíliák	kb. 70 g

8.3 A készülék megtöltése

- ▶ Lazítsa fel és pakolja be az előválogatott ruhákat.
- ▶ Ne töltse túl a készüléket.
- ▶ Az ajtót óvatosan csukja be. Ellenőrizze, hogy nem szorult-e be ruhadarab.

8.4 Ruhák eltávolítása és hozzáadása

Ruhák eltávolításához vagy hozzáadásához a program bármikor megszakítható:

- ▶ Nyissa ki az ajtót. A ciklus megszakad.
A ruhák eltávolításakor és hozzáadásakor legyen óvatos! A dob belseje és maguk a ruhák is forrók lehetnek, így fennáll az égési sérülés veszélye.
- ▶ A program folytatásához az ajtó becsukását követően nyomja meg az Indítás/Szünet gombot.



VIGYÁZAT!

A nem textil anyagú, valamint a kis méretű, laza vagy éles szélű tárgyak meghibásodást okozhatnak, valamint kárt tehetnek a ruhákban és a készülékben.



FIGYELMEZTETÉS!

Ne kapcsolja ki a készüléket a szárítási ciklus vége előtt, csak akkor, ha a teljes tartalmát gyorsan ki tudja venni és szét tudja teríteni, hogy a hő távozhasson.

8.5 Bepakolás a szárítógépbe

1. A ruhákat egyenletesen helyezze el a dobban, ügyelve arra, hogy ne töltse túl a készüléket.
2. Kapcsolja be a szárítógépet a Bekapcsológomb (8-7. ábra) megnyomásával.



i Megjegyzés

Az öblítőszerket és hasonló termékeket az azokhoz készült utasítás szerint kell használni.

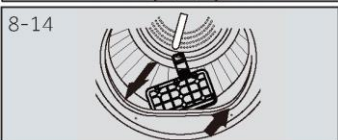
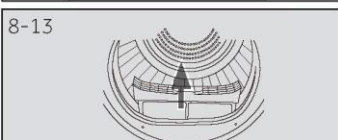
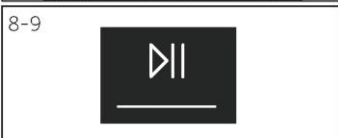

8.6 Program beállítása és indítása

1. A kívánt program kiválasztásához fordítsa el a programválasztó gombot (8-8. ábra).
2. Állítsa be a funkciókat, pl. hőmérséklet, szárítási fokozat, késleltetés. Ezután nyomja meg az Indítás/Szünet gombot (8-9. ábra) a szárítási ciklus elindításához.

8.7 A szárítási ciklus vége

A szárítógép automatikusan leáll, amikor a szárítási ciklus befejeződött. A kijelzőn kb. 5 másodpercig az END (vége) felirat látható. Nyissa ki a szárítógép ajtaját, és vegye ki a ruhákat. Ha a ruhákat nem veszik ki, a gyűrődésgátló program automatikusan elindul, és a kijelzőn 0:00 látható (csak a programok egy része esetében).

1. Kapcsolja ki a szárítógépet a Bekapcsológomb (8-10. ábra) megnyomásával.
2. Húzza ki a szárítógép dugóját a konnektorból (8-11. ábra).
3. A víztartályt minden szárítási ciklus után ürítse ki (8-12. ábra).
4. A szőszszűrőt minden szárítási ciklus után tisztítsa ki (8-13. ábra).
5. A kondenzátor szűrőjét minden szárítási ciklus után tisztítsa ki (8-14. ábra).

i Megjegyzés

- ▶ Szárítás közben győződjön meg róla, hogy a szárítandó tárgyak úgy helyezkednek el a szárítórácson, hogy nem gabalyodnak bele, miközben a dob forog.
- ▶ Nedves ruhadarabok maximális súlya: 1,5 kg.

8.8 A szárítórács használata

A szárítórácsot olyan darabokhoz tervezték, amelyeket nem ajánlott gépben szárítani, például sportcipők, tornacipők, pulóverek vagy csipkés fehérneműk.

1. Nyissa ki a szárítógép ajtaját.
2. Győződjön meg róla, hogy a dob üres.
3. Tegye be a szárítórácsot a dobba.
4. Gondoskodjon róla, hogy a rögzítőpecek bepattanjanak a szőszszűrő nyílásaiba, és a dob hátsó részében lévő nyílásokban is rögzüljenek.

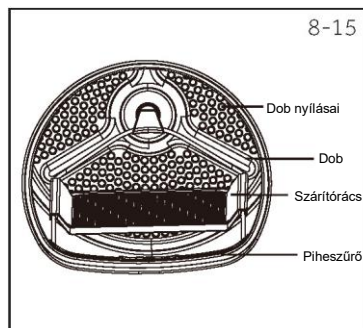

Megjegyzés

- ▶ Ne használja a szárítórácsot, ha más ruhák is vannak a szárítógépben.

Tisztítási táblázat

Mosás

	Max. 95 °C-on mosható, normál program		Max. 60 °C-on mosható, normál program		Max. 60 °C-on mosható, kímélő program
	Max. 40 °C-on mosható, normál program		Max. 40 °C-on mosható, kímélő program		Max. 40 °C-on mosható, különösen kímélő program
	Max. 30 °C-on mosható, normál program		Max. 30 °C-on mosható, kímélő program		Max. 30 °C-on mosható, különösen kímélő program
	Kézi mosás, max. 40 °C		Nem mosható		

Fehérités

	Bármilyen fehérités megengedett		Csak oxigénes/klórmentes		Nem szabad fehériteni
--	---------------------------------	--	--------------------------	--	-----------------------

Szárítás

	Gépben normál hőmérsékleten szárítható		Gépben alacsony hőmérsékleten szárítható		Gépben nem szárítható
	Felakasztva szárítsa		Fektetve szárítsa		

Vasalás

	Vasalás maximális hőmérsékleten, 200 °C-ig		Vasalás közepes hőmérsékleten, 150 °C-ig		Vasalás alacsony hőmérsékleten, 110 °C-ig, gőzölés nélkül (a gőzölős vasalás visszafordíthatatlan károkat okozhat)
	Nem vasalható				

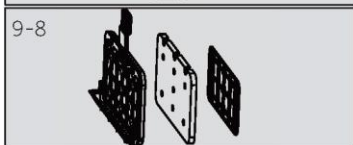
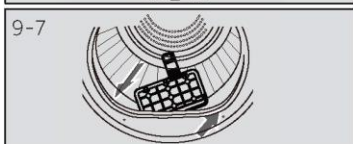
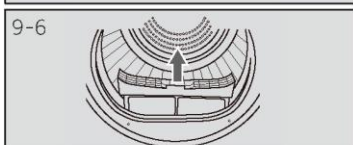
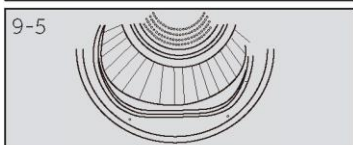
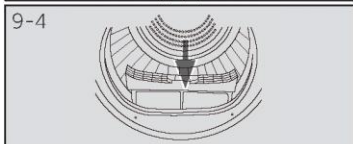
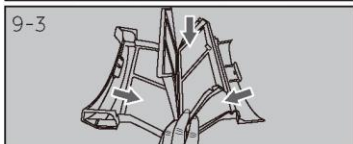
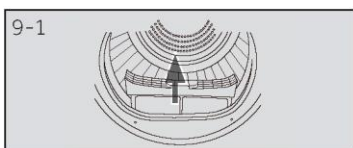

9.1 A szösszűrő tisztítása

A szösszűrőt minden szárítási ciklus után tisztítsa ki.

1. Vegye ki a szösszűrőt a dobból (9-1. ábra).
2. Nyissa fel a szösszűrőt (9-2. ábra).
3. Tisztítsa meg a szösszűrőt a beleragadt szösszöktől (9-3. ábra).
4. Tegye vissza a megtisztított szösszűrőt a szárítógépbe (9-4. ábra).

9.2 A kondenzátor szűrőjének tisztítása

A szösszűrőt minden szárítási ciklus után tisztítsa ki.

1. Nyissa ki az ajtót.
2. Húzza ki a szösszűrőt a tokjából (9-6. ábra).
3. Húzza ki a kondenzátor szűrőjét a légcsatornából (9-7. ábra).
4. Vegye ki a szivacsot, és tisztítsa meg a szűrőszítát a maradványoktól (9-8. ábra).
5. Tegye vissza a szivacsot a kondenzátor szűrőjébe.



Megjegyzés

Ha a szösszűrő / a kondenzátor szűrője erősen szennyezett, folyó víz alatt is megtisztítható. Használat előtt hagyja teljesen megszáradni.

9.3 A víztartály ürítése

A készülék működése közben a pára lecsapódik, és az így keletkezett víz a víztartályban gyűlik össze. A víztartályt minden szárítási ciklus után ürítse ki.

1. Húzza ki a víztartályt a tokjából (9-9. ábra).
2. Ürítse ki a víztartályt (9-10. ábra).
3. Tegye vissza a víztartályt a szárítógépbe (9-11. ábra).

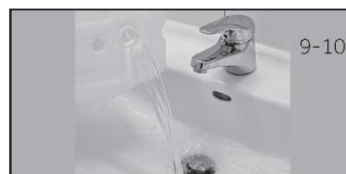

Megjegyzés

A vizet semmilyen formában ne fogyassza el, és ételkészítéshez se használja fel.

9.4 Szárítógép

A szárítógép külső részét és a kezelőpanelt nedves ronggyal törölje le. A készülék sérülésének elkerülése érdekében ne használjon szerves oldószereket vagy maró hatású anyagokat.

9.5 Dob

Egy bizonyos használati idő után a textilápoló anyagokból, illetve a vízben található kalciumból szinte láthatatlan bevonat képződhet a dob belsejében. Ezt nedves rongy és tisztítószer segítségével távolíthatja el. A készülék sérülésének elkerülése érdekében ne használjon szerves oldószereket vagy maró hatású anyagokat.

9.6 Párologtató

Ha a kondenzátor szűrője mögött lévő párologtató piszkos, porszívóval lehet kitisztítani. Ügyeljen arra, hogy ne sértse meg a párologtatót tisztítás közben.

Sok előforduló problémát saját maga is meg tud oldani, különleges szakértelem nélkül. Probléma esetén ellenőrizze az összes itt bemutatott lehetőséget, és kövesse az alábbi utasításokat, mielőtt kapcsolatba lépne az ügyfélszolgálattal. Lásd az ÜGYFÉLSZOLGÁLAT című szakaszt.



FIGYELMEZTETÉS!

- ▶ A karbantartás megkezdése előtt kapcsolja ki a készüléket, és húzza ki a csatlakozódugót a konnektorból.
- ▶ Az elektromos berendezéseket kizárólag szakképzett elektromos szakember szervizelheti, mert a szakszerűtlen javítás jelentős következményes károkat okozhat.
- ▶ A veszélyek elkerülése érdekében a sérült hálózati csatlakozókábelt kizárólag a gyártóval, márkaszervizzel vagy megfelelő szakképesítéssel rendelkező személlyel cseréltesse ki.

Hibaelhárítás a kijelzőn megjelenő kód esetén

Kód	Kiváltó ok	Megoldás
F2	Az ürítoszivattyú hibája.	Forduljon az ügyfélszolgálathoz.
F32 F33	A kondenzátor hőérzékelőjének áramköre nyitott vagy rövidzárlatos.	Forduljon az ügyfélszolgálathoz.
F4	A dobban lévő ruhák hőmérséklete nem változik.	Forduljon az ügyfélszolgálathoz.
Fc2	Kommunikációs hiba a NYÁK és a kijelző között.	Forduljon az ügyfélszolgálathoz.
L0	A hőmérséklet túl alacsony.	A szárítógépet legalább 5 °C-os külső léghőmérséklet mellett használja.

Ha a hibakódok az intézkedéseket követően is megjelennek, kapcsolja ki a készüléket, válassza le a hálózatról, és forduljon az ügyfélszolgálathoz.

Hibaelhárítás, ha a kijelzőn nem jelenik meg hibakód

Probléma	Lehetséges ok	Lehetséges megoldás
A szárítógép nem működik.	<ul style="list-style-type: none"> • A hálózati csatlakozás nem megfelelő. • Áramkimaradás. • Nincs beállítva szárítási program. • A készülék nincs bekapcsolva. • A víztartály tele van. • Az ajtó nincs rendesen becsukva. 	<ul style="list-style-type: none"> • Ellenőrizze a hálózati csatlakozást. • Ellenőrizze az áramellátást. • Állítson be egy szárítási programot. • Kapcsolja be a készüléket. • Ürítse ki a víztartályt. • Csukja be az ajtót rendesen.
A szárítógép nem működik, és a kijelzőn az „End” (vége) felirat jelenik meg.	<ul style="list-style-type: none"> • A ruhák elérték a programban meghatározott szárazsági fokozatot? • Nincsenek ruhák a dobben? 	<ul style="list-style-type: none"> • Ellenőrizze, hogy a programbeállítások megfelelőek-e. • Ellenőrizze, hogy vannak-e ruhák a dobben.
A szárítási idő túl hosszú, és az eredmény nem kielégítő.	<ul style="list-style-type: none"> • A programbeállítás nem megfelelő. • A szűrő eltömődött. • A párologtató el van torlaszolva. • A szárítógép túl van töltve. • A ruhák túl vizesek. • A szellőzőcsatorna el van torlaszolva. 	<ul style="list-style-type: none"> • Ellenőrizze, hogy a program megfelelően van-e beállítva. • Tisztítsa meg a szűrőszitát. • Tisztítsa meg a párologtatót. • Csökkentse a ruhák mennyiségét. • Szárítás előtt centrifugálja ki rendesen a ruhákat. • Ellenőrizze a szellőzőcsatornát, és tegye szabaddá.
A kijelzőn megjelenő hátralévő idő megáll, majd ugrik egyet.	<p>A készülék folyamatosan módosítja a hátralévő időt a következő tényezők alapján:</p> <ul style="list-style-type: none"> • A ruhák típusa. • A töltési mennyiség. • A ruhák nedvességtartalma. • A környezeti hőmérséklet. 	<p>Az automatikus módosítás normális jelenség.</p>

11.1 Előkészületek

- ▶ Távolítsa el az összes csomagolóanyagot. A csomagolás kinyitása során előfordulhatnak vízcseppek. Ez normális jelenség, a gyárban végzett vizes tesztek eredménye.
- ▶ Távolítsa el az összes csomagolóanyagot, a polisztirol talpazattal együtt.



Megjegyzés

Gondoskodjon a csomagolóanyagok környezetbarát hulladékkezeléséről. A jelenleg érvényben lévő hulladékkezelési folyamatokról érdeklődjön a kereskedőnél vagy a helyi hatóságoknál.



FIGYELMEZTETÉS!

A szállítást és üzembe helyezést követően a szárítógépet két óráig hagyni KELL állni használat előtt.

11.2 Szállítás és várakozási idő

A készülék csak vízszintes helyzetben szállítható. A karbantartásmentes kenőolaj a kompresszor kapszulájában található. Döntve szállítás esetén az olaj átjuthat a zárt csőrendszeren. Mielőtt a készüléket az elektromos hálózathoz csatlakoztatná, várjon 2 órát, hogy az olaj visszafolyhasson a kapszulába.



11.3 A készülék szintezése

A készüléket sík és szilárd felületre kell helyezni. Állítsa a lábakat a kívánt szintre (11-1. ábra).

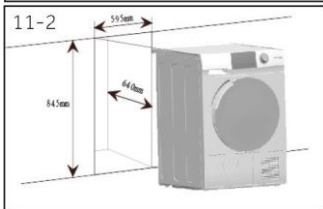

11.4 Elhelyezés munkalap alatt

A mélyedésnek legalább akkorának kell lennie, mint a készüléknek (11-2. ábra).

1. Helyezze a készüléket a mélyedés közelébe. Győződjön meg róla, hogy az összes csatlakozás működik és könnyen hozzáférhető.
2. Állítsa be pontosan a készülék összes lábát a szilárd vízszintes helyzet eléréséhez.
3. Óvatosan helyezze be a készüléket a mélyedésbe.
4. Ügyeljen a megfelelő szellőzésre.



11.5 Csatlakoztatás az elektromos hálózathoz

Csatlakoztatás előtt mindig gondoskodjon az alábbiakról:

- ▶ a tápegység, a csatlakozóaljzat és a biztosíték megfelel az adattáblán feltüntetett értékeknek.
- ▶ a hálózati aljzat földelt, és nem többcsatlakozós vagy hosszabbító.
- ▶ a hálózati csatlakozó és az aljzat pontosan illeszkedik egymásba.
- ▶ **Csak az Egyesült Királyság esetében:** Az egyesült királyságbeli dugó a BS1363A szabvány szerinti. Dugja be a dugót a konnektorba (11-3. ábra).



FIGYELMEZTETÉS!

A hálózati kábel sérülése esetén azt a veszély elkerülése érdekében a gyártó hivatalos szervizének kell kicserélnie (lásd a jótállási jegyet)!

11.6 Az ajtó nyitási irányának megfordítása (csak a 8/9 kg-os modellek esetében)

- ▶ Mielőtt hozzákezdene, húzza ki a szárítógépet a konnektorból.
- ▶ Az alkatrészekkel végzett munka során legyen óvatos, nehogy megkarcolja a festékréteget.
- ▶ Az ajtó alkatrészeihez gondoskodjon megfelelő munkafelületről, ahol nem karcolódnak meg.
- ▶ Szükséges szerszámok: csillagfejű csavarhúzó.
- ▶ Miután elkezdte a munkát, ne mozgassa a készülékházat addig, amíg be nem fejezte az ajtó átszerelését.
- ▶ Az alábbi utasítások a zsanérok jobb oldalról bal oldalra történő átszerelésére vonatkoznak. Ha a jobb oldalra szeretné visszaszerelni, ugyanezeket az utasításokat kövesse, csak a bal és a jobb oldal felcserélésével.

1. Vegye le az ajtószervezetet

Nyissa ki az ajtót. Vegye ki a zsanért/ajtószervezetet a szárítógéphez rögzítő két csavart. Óvatosan tegye félre a zsanért/ajtószervezetet (11-4. ábra).

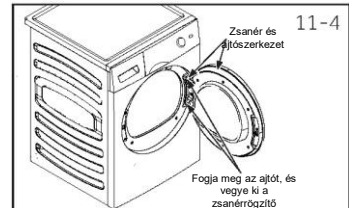

2. Vegye le, fordítsa el, majd tegye vissza az ajtó belső részét

Távolítsa el az ajtó belső részét a külső részhez rögzítő nyolc matricát és csavart. Vegye le az ajtó belső részét, fordítsa el 180°-kal, majd szerelje vissza a külső részbe ugyanazzal a nyolc csavarral és matricával (11-5. ábra).



3. Vegye le, fordítsa el, majd szerelje vissza az ajtózárat és az ütközőlemezt

Vegye ki az ütközőlemezt rögzítő két csavart, majd vegye ki az ajtózár egyik csavarját, nyomja le és 180°-os elfordítást követően vegye ki a zárat, és szerelje fel a szemközti oldalra. Rögzítse ugyanazzal a nyolc csavarral és matricával (11-6. ábra).

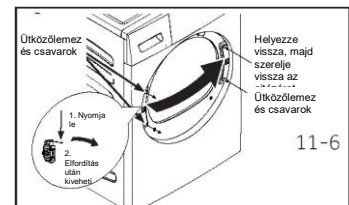

4. Fordítsa el és szerelje át a zsanért/ajtószervezetet

Vegye ki az ütközőlemezt rögzítő két csavart, majd vegye ki az ajtózár egyik csavarját, nyomja le és 180°-os elfordítást követően vegye ki a zárat, és szerelje fel a szemközti oldalra. Rögzítse ugyanazzal a nyolc csavarral és matricával (11-7. ábra).

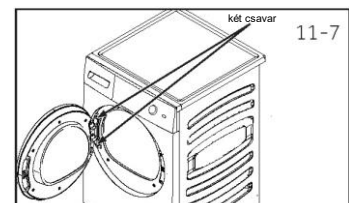

11.7 Mosó- és szárítógép egymásra helyezése

Lehetőség van a mosó- és a szárítógép helytakarékos egymásra helyezésére (11-8. ábra). Erre a célra azonban nem minden mosógép alkalmas. Ezzel kapcsolatban információt és a szereléshez szükséges szerszámkészletet a helyi kereskedőtől kérhet.

A szerszámkészlethez mellékelt szerelési utasítások aprólékosan ismertetik a szerelés lépéseit.

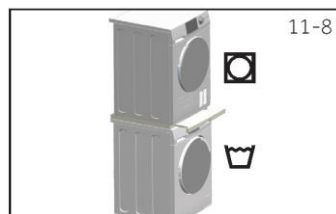

11.8 A készülék szintezése

A szárítógép szintbeállítása FONTOS annak érdekében, hogy a készülék hatékonyan és minimális zajszinttel működjön. A szárítógép szintjét a végleges helyzetéhez lehető legközelebb eső pozícióban kell beállítani, hogy mind a négy lábán egyenletesen, stabilan álljon. Gondoskodjon róla, hogy a szárítógép egyik irányba se billegjen.

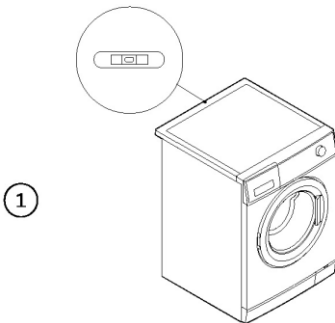

A szárítógép oldalsó szintbeállítása:

- Helyezze a vízszintezőt a szárítógép hátsó oldalának közepére.
- Állítsa be a hátsó lábakat úgy, hogy a szárítógép a két oldala között vízszintes legyen.
- Soha ne csavarja ki a lábakat teljesen a helyükből.

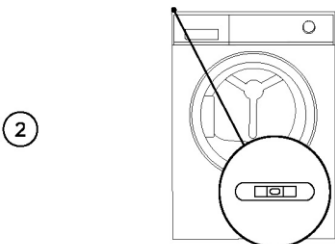

Szintbeállítás a szárítógép eleje és hátulja között:

- Helyezze a vízszintezőt a szárítógép bal oldalára.
- Állítsa be (csavarja lefelé) a bal első lábat.
- Ismétlje meg a jobb lábbal is.
- A súlynak egyenlően kell eloszlania a két első lábon.

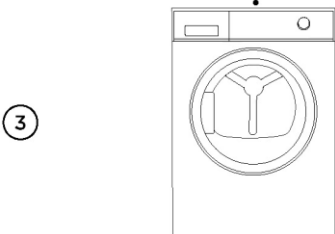

Ellenőrizze újra, hogy a szárítógép vízszintes-e:

- Helyezze a vízszintezőt a szárítógép elülső oldalának közepére.
- Gondoskodjon róla, hogy a szárítógép egyik irányba se billegjen.
- Ha a szárítógép nem vízszintes, ismétlje meg a fenti lépéseket.

Szintbeállítás után a szárítógép házának sarkainál a padló és a szárítógép között résnek kell lennie, és a készülék egyik irányba sem billeghet.

11.9 Vízelvezetés

A szárítógép kondenzációs egységgel van felszerelve, amely összegyűjti a vizet a szárítási ciklus alatt. A víz a szárítógép bal felső részén található kivehető víztartályban gyűlik össze. Az összegyűlt vizet minden szárítási ciklus után ki kell önteni, vagy a mellékelt elvezetőtömlő használatával automatikus vízelvezetés is beállítható a készüléken.

Javasoljuk, hogy amikor csak lehetséges, az automatikus vízelvezetést állítsa be, különösen akkor, ha teljesen megpakolja a készüléket, mert így elkerülhető, hogy a szárítási ciklus alatt kelljen kiüríteni a víztartályt.

Az elvezetőtömlő csatlakoztatása

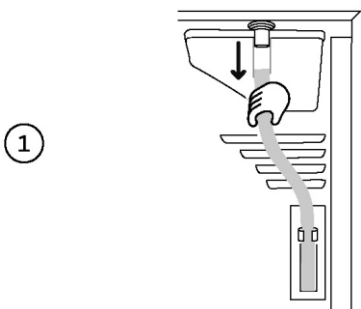

Válassza le a fekete tömlőt a szárítógép hátulján lévő csatlakozásról.

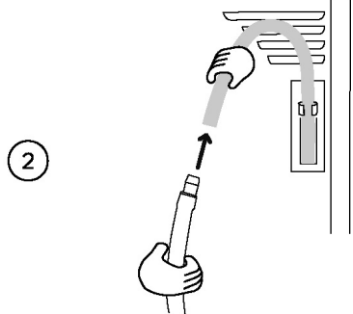

Tekerje ki a (szárítógéphez mellékelt) elvezetőtömlőt, és csatlakoztassa a fekete tömlőhöz.

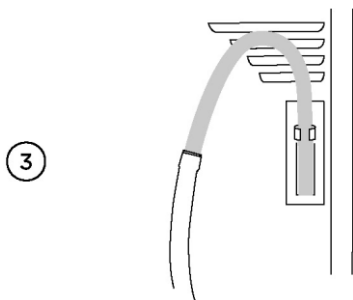

Helyezze az elvezetőtömlő másik végét a kádba vagy egy függőleges csatornanyílásba.

Termékadatlap (a 392/2012/EU rendelet szerint)

Márka	Haier		
	HD90-A2959 HD90-A2959S	HD80-A3959-S HD80-A3959R-S	HD90 A3959 HD90-A3959-S
Névleges befogadóképesség (kg)	9	8	9
Szárítógép fajtája	hőszivattyús		
Energiatakarékossági osztály	A++	A+++	A+++
Súlyozott éves energiafogyasztás (AE _c , kWh/év) ¹⁾	252	175	193
Automatikával vagy automatika nélkül	automatikával		
Energiafogyasztás szabványos pamut program esetében, ³⁾ teljes terhelésnél (kWh/ciklus)	2,04	1,43	1,58
Energiafogyasztás szabványos pamut program esetében, ³⁾ részleges terhelésnél (kWh/ciklus)	1,16	0,85	0,93
Energiafogyasztás kikapcsolt állapotban (W)	0,64	0,1	0,1
Energiafogyasztás bekapcsolva hagyott állapotban (W)	0,72	1,19	1,19
„Bekapcsolva hagyott” állapot időtartama (perc) ²⁾	40		
Szabványos szárítási program ³⁾	Cotton		
Szabványos szárítási program ³⁾ súlyozott időtartama teljes és részleges terhelésnél (perc)	180	215	243
Szabványos pamut program ³⁾ időtartama teljes terhelésnél (perc)	230	273	298
Szabványos pamut program ³⁾ időtartama részleges terhelésnél (perc)	140	168	182
Kondenzáció hatékonysági osztálya ⁴⁾	B	B	B
Szabványos pamut program ³⁾ súlyozott kondenzációhatékonysága teljes és részleges terhelésnél (%)	80,5	82	82
Szabványos pamut program ³⁾ átlagos kondenzációhatékonysága teljes terhelésnél	81	81	81
Szabványos pamut program ³⁾ átlagos kondenzációhatékonysága részleges terhelésnél	81	83	83
Szabványos pamut program ³⁾ súlyozott hangteljesítményszintje teljes terhelésnél (dB)	67	66	
Beépített vagy szabadon álló	Szabadon álló/aláépített		

- 1) 160, teljes és részleges terheléssel végzett szabványos pamut szárítási program, valamint a kis teljesítményű üzemmódok fogyasztása alapján. Az egyes ciklusok tényleges energiafogyasztása a készülék használati módjától is függ.
- 2) Ha van teljesítménymenedzsment-rendszer.
- 3) Ez a program teljes, illetve részleges terheléssel végezve az a szabványos szárítási program, amelyre a címkén és az adatlapon szereplő adatok vonatkoznak. Ez a program alkalmas a normál nedvességtartalmú pamut ruhaneműk szárítására, és a pamut esetében ez a leghatékonyabb program energiafogyasztás szempontjából.
- 4) A G-osztály a legkevésbé hatékony, az A-osztály a leghatékonyabb.

További adatok

Tápellátás (lásd a típustáblát) – feszültség / áram / bemenet	220-240 V~50 Hz/ 2,4 A/ 550 W (HD90) /650 W (HD80)
Megengedett környezeti hőmérséklet	5 °C és 35 °C között
Fluortartalmú üvegházhatású gáz	HFC-134a
Mennyiség	0,26 kg (A++) 0,28 kg (A+++)
GWP	1430
CO ₂ -ekvivalens, tonna	0,6

A termék méretei

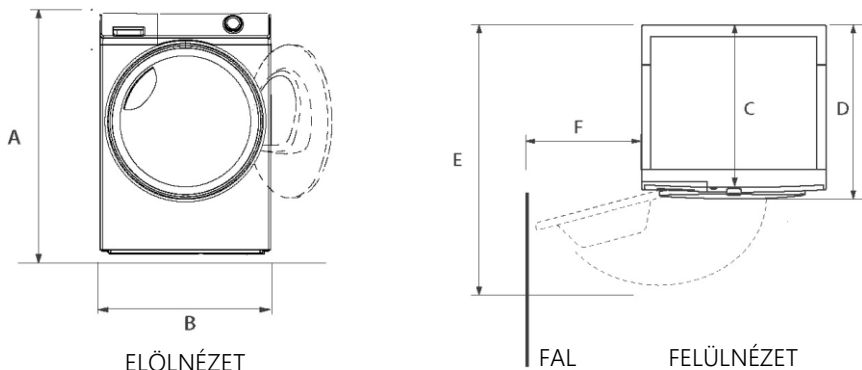

A TERMÉK MÉRETEI	HD90/80
A Teljes magasság, mm	850
B Teljes szélesség, mm	595
C Teljes mélység (a kezelőpanelig), mm	600
D Teljes mélység, mm	675
E Mélység nyitott ajtóval, mm	1135
F Az ajtó és a mellette lévő fal közötti minimális távolság, mm	250

Megjegyzés: A készülék pontos magassága attól függ, mekkora magasságra állítják be a lábakat a gép aljától mérve. A mosógép helyének legalább 40 mm-rel szélesebbnek és 20 mm-rel mélyebbnek kell lennie, mint magának a készüléknek.

Elektromos kapcsolási rajz, HD90-A2959/HD90-A2959S:

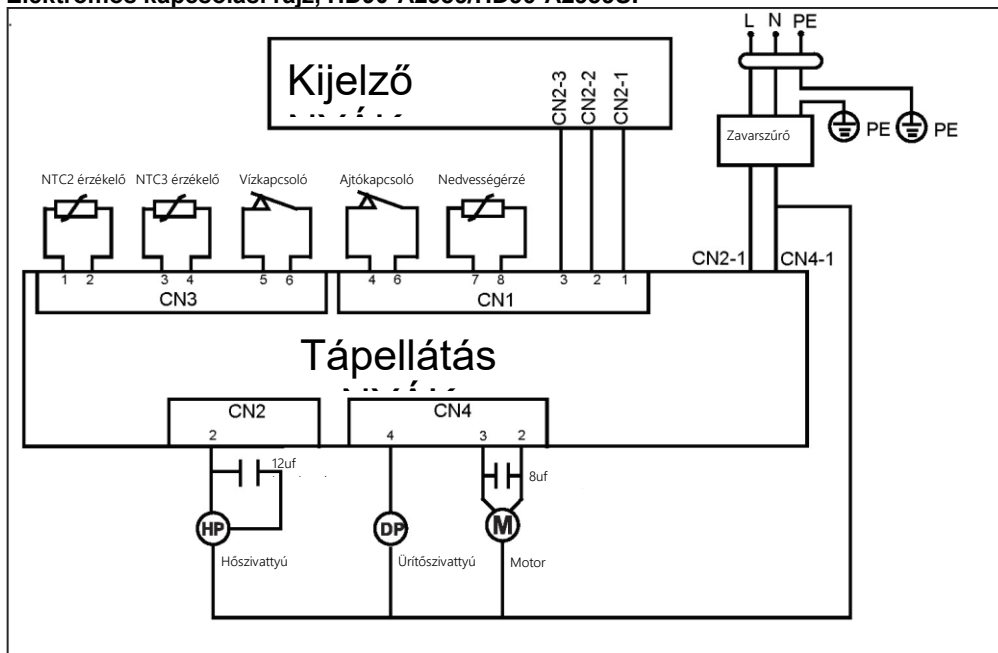

Elektromos kapcsolási rajz, HD80-A3959S/HD80-A3959R-S/HD90-A3959/HD90-A3959S:

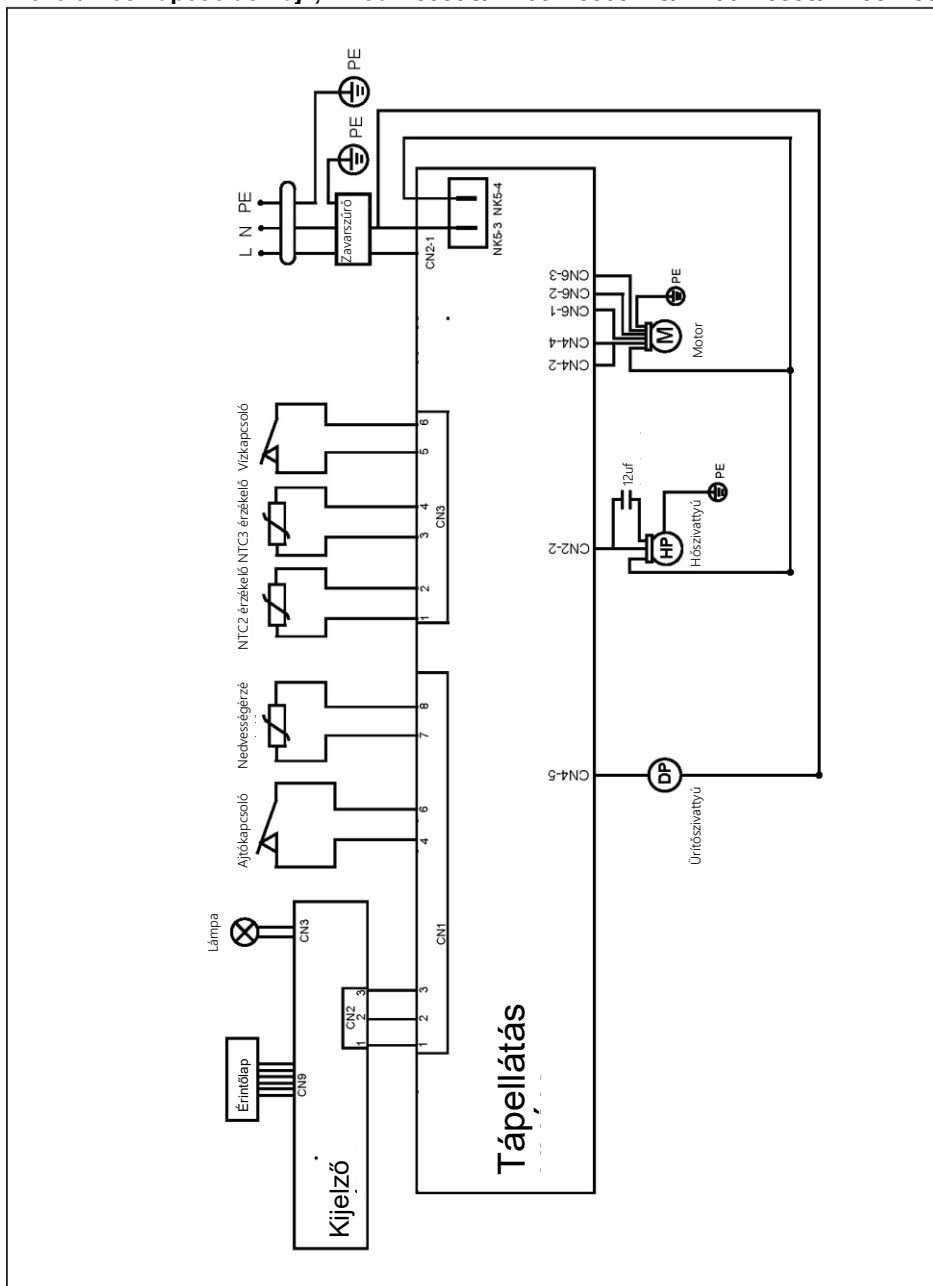

**Megjegyzés: Eltérések**

A hOn folyamatos frissítései miatt az alkalmazás funkciói és kezelőfelülete eltérhet a következő leírásban szereplőtől.

13.1 Általános

A készülék wifi-képes. A hOn alkalmazás segítségével okostelefonjával is kezelheti a programot.

**FIGYELMEZTETÉS!**

Vegye figyelembe a jelen felhasználói kézikönyvben található biztonsági óvintézkedéseket, és azokat akkor is tartsa be, ha otthonától távol, a hOn alkalmazáson keresztül irányítja a készüléket. Ezenkívül kövesse a hOn utasításait is.

13.2 Követelmények

1. Egy vezeték nélküli router (802.11b/g/n protokoll), amely csak a 2,4 GHz-es frekvenciasávot támogatja. A router SSID-jának hossza 1-től 31 karakterig, a jelszó hossza pedig 8-tól 64 karakterig terjedhet. A jelszónak legalább 8 karakterből kell állnia. A router titkosítása lehet nyílt, WPA-PSK és WPA2-PSK.
2. Az alkalmazás Android, Huawei vagy iOS operációs rendszert használó eszközökön, táblagépen és okostelefonon egyaránt elérhető.
3. A készüléket úgy kell elhelyezni, hogy erős wi-fi jelet tudjon fogni. Ha a készüléket megfelelően párosították az alkalmazással, de nem csatlakozik megfelelően a vezeték nélküli routerhez, akkor nem jelenik meg a wi-fi ikon a kijelzőn.

13.3 A hOn alkalmazás letöltése és telepítése:

A hOn alkalmazást az alábbi QR-kód beolvasásával:



vagy a go.haier-europe.com/download-app linkről töltheti le eszközére.

Frekvencia (OFR)	2400 MHz-2483,5 MHz
Maximális teljesítmény (EIRP)	20 dBm
A vezeték nélküli használat szabványa	IEEE802.11b/g/n és BLE V4.2

**Megjegyzés: Regisztráció**

Regisztrációra az első használat előtt, illetve a hivatalos fiók törlése vagy zárolása esetén van szükség. A további használatához bejelentkezéskor meg kell adnia a felhasználónevét és a jelszavát.

13.4 Regisztráció és az alkalmazás párosítása

1. Csatlakozzon okostelefonjával arra az otthoni Wi-Fi hálózatra, amelyekre a terméket is csatlakoztatni szeretné.
2. Nyissa meg az alkalmazást
3. Hozzon létre felhasználói profilt (vagy jelentkezzen be, ha az már korábban elkészült)
4. Csupja be a készülék ajtaját
5. Párosítsa a készüléket az okostelefon kijelzőjén megjelenő utasításokat követve.



Megjegyzés: Wi-Fi hálózat

A készülékkel nem lehet nyilvános wi-fi hálózatra csatlakozni. Ez meghibásodást okozhat.



Megjegyzés: Ugyanazt a Wi-Fi hálózatot használja

Okostelefonjával ugyanarra a hálózatra csatlakozzon, mint amelyikre a terméket is csatlakozni szeretné.

13.5 Távvezérlés engedélyezése

1. Ellenőrizze, hogy a router be van-e kapcsolva, és csatlakozik-e az internethez.
2. Helyezze be a ruhákat, és csukja be a készülék ajtaját.
3. Válassza a „Remote” (távvezérlés) gombot.
4. Indítsa el a ciklust az alkalmazáson keresztül. A kezelőpanel nem használható.
5. A ciklus befejezését követően a távvezérlés kikapcsol.
6. 2 perc után a készülék kikapcsol.



Megjegyzés: A távvezérlés lejárt

Ha a felhasználó a távvezérlés aktiválását követően 10 percen belül nem indít el ciklust az alkalmazáson keresztül, a készülék hálózati késleltetett indítás módba vált és 24 órán keresztül fenntartja a távvezérlés lehetőségét, majd kikapcsol.

13.6 Távvezérlés letiltása

1. Ha ciklus közben szeretne kilépni a távvezérléses módból, nyomja meg az INDÍTÁS/SZÜNET gombot a kezelőpanelen. A ciklus ekkor szünetel, és a „Remote” felirat villog.
2. A ciklus folytatásához csukja be az ajtót, és nyomja meg az INDÍTÁS/SZÜNET gombot. A távvezérlés ekkor újra aktív, és a „Remote” felirat folyamatosan világít.
3. A készüléket az alkalmazásból irányíthatja.

13.7 Ciklus vége bekapcsolt távvezérléses módban

1. A ciklus végén a távvezérlés kikapcsol.
2. A készülék 2 perc után automatikusan kikapcsol.



Megjegyzés: Hálózati belépési adatok törlése/visszaállítása

Ezt az eljárást csak akkor hajtsa végre, ha eladja a szárítógépet.

13.8 Hálózati bejelentkezési adatok törlése

1. Válassza a „Remote” (távvezérlés) gombot.
2. Megjelenik a „hOn” felirat.
3. Nyomja meg hosszan, 5 másodpercig a „Delay” gombot, amíg meg nem jelenik a „PPI r” felirat.
4. A beállított adatok törlődnek, és a készülék visszaáll a gyári beállításokra. A kilépéshez nyomja meg röviden valamelyik másik program gombját, vagy kapcsolja ki a készüléket.

Javasoljuk, hogy forduljon Haier ügyfélszolgálatunkhoz, és használjon eredeti pótalkatrészeket. Ha problémát tapasztal a készülékkel kapcsolatban, először olvassa el a HIBAELHÁRÍTÁS szakaszt.

Ha ott nem találja a megoldást, lépjen kapcsolatba

- ▶ a helyi kereskedővel vagy
- ▶ keresse fel a Szerviz és támogatás részt a www.haier.com weboldalon, ahol telefonszámokat és GYIK-eket talál, és ahol aktiválhatja a szervizigényt is.

Mielőtt kapcsolatba lépne szervizünkkel, győződjön meg arról, hogy rendelkezésre állnak a következő adatok.

Ezek az információk a típus táblán találhatóak.

Modell _____ Sorozatszám _____

Jótállási igény esetén ellenőrizze a termékhez mellékelt jótállási jegyet is.

Általános üzleti érdeklődés esetén európai címeink:

Haier európai címek			
Ország*	Levelezési cím	Ország*	Levelezési cím
Olaszország	Haier Europe Trading SRL Via De Cristoforis, 12 21100 Verese ITALY	Franciaország	Haier France SAS 53 Boulevard Ornano – Pleyad 3 93200 Saint Denis FRANCE
Spanyolország Portugália	Haier Iberia SL Pg. Garcia Faria, 49-51 08019 Barcelona SPAIN	Belgium-FR Belgium-NL Hollandia Luxembourg	Haier Benelux SA Anderlecht Route de Lennik 451 BELGIUM
Németország Ausztria	Haier Deutschland GmbH Konrad-Zuse-Platz 6 81829 München GERMANY	Lengyelország Csehország Magyarország Görögország Románia Oroszország	Haier Poland Sp. zo.o. Al. Jerozolimskie 181B 02-222 Warszawa POLAND
Egyesült Királyság	Haier Appliances UK Co. Ltd. 302 Bridgewater Place Birchwood Park Warrington WA3 6x		

* További információért látogasson el a www.haier.com webhelyre



Haier