



Felhasználói kézikönyv Mosógép

HW50-BP12307

HU

Haier

Köszönjük, hogy Haier terméket vásárolt.

A készülék használatba vétele előtt figyelmesen olvassa el az alábbi utasításokat. Az utasítások fontos információkat tartalmaznak, melyek segítenek abban, hogy a legjobban kihasználhassa készülékét, valamint biztosítsa a biztonságos és helyes üzembe helyezést, használatot és karbantartást.

Tartsa ezt a kézikönyvet könnyen hozzáférhető helyen, hogy mindig megnézhesse a készülék biztonságos és helyes használata érdekében.

Ha eladja a készüléket, mellékelje a kézikönyvet, illetve ha elköltözik, hagyja a lakásban, és mindenképpen adja át ezt a kézikönyvet az új tulajdonosnak, hogy megismerhesse a készüléket és a biztonsági figyelmeztetéseket.

Jelmagyarázat



Figyelem! - Fontos biztonsági tudnivalók



Általános információk és tippek



Környezetvédelmi információ

Hulladékkezelés



Segítsen a környezet és az emberi egészség védelmében. Helyezze a csomagolást megfelelő gyűjtőedénybe az újrahasznosításhoz. Segítsen az elektronikus és elektromos készülékek hulladékának újrahasznosításában. Az ezzel a jelzéssel ellátott készülékeket ne helyezze a háztartási hulladék közé. Juttassa el a terméket a helyi újrafeldolgozó üzembe vagy vegye fel a kapcsolatot az önkormányzattal.



FIGYELEM!

Sérülés vagy fulladásveszély!

Válassza le a készüléket az áramforrásról. Vágja el az elektromos kábelt és selejtezze le. Távolítsa el ajtózárat, hogy megakadályozza a gyermekek és háziállatok bezárását a készülékbe.

| | |
|-------------------------------|----|
| 1- Biztonsági információ..... | 4 |
| 2- Termékleírás..... | 7 |
| 3- Kezelőpanel..... | 8 |
| 4- Programok..... | 11 |
| 5- Fogyasztás..... | 12 |
| 6- Napi használat..... | 13 |
| 7- Környezetbarát mosás..... | 18 |
| 8- Ápolás és tisztítás..... | 19 |
| 9- Hibaelhárítás..... | 22 |
| 10- Üzembe helyezés..... | 25 |
| 11- Műszaki adatok..... | 29 |
| 12-Ügyfélszolgálat..... | 30 |

Mielőtt bekapcsolná a készüléket, figyelmesen olvassa el a következő biztonsági utasításokat!:



FIGYELEM!

Az első használat előtt

- ▶ Ellenőrizze, hogy a készülék a szállítás során nem sérült-e meg.
- ▶ Ellenőrizze, hogy minden szállítócsavart eltávolított.
- ▶ Távolítson el minden csomagolást és tartsa a gyerekektől távol.
- ▶ A készülék nehéz, ezért mindig két személy kezelje.

Napi használat

- ▶ A készülék használható 8 éves és ennél nagyobb gyermekek által, valamint csökkentett fizikális, érzékelési vagy mentális készségekkel rendelkező személyek által, vagy tapasztalattal és tudással nem rendelkező személyek által, ha őket a biztonságukért felelős személy a készülék használatával kapcsolatban tájékoztatással vagy iránymutatással látta el.
- ▶ Tartsa távol a 3 évnél fiatalabb gyermekeket a készüléktől, amennyiben nincsenek folyamatosan felügyelet alatt.
- ▶ Ne hagyja a gyermekeket a készülékkel játszani.
- ▶ Ne hagyja, hogy gyerekek vagy háziállatok megközelítsék a készüléket, ha az ajtaja nyitva van.
- ▶ Tárolja a mosószeret a gyermekek elől elzárva.
- ▶ Húzza fel cipzárt, erősítse meg a laza szálakat és ügyeljen az apró tárgyakra, hogy megakadályozza a ruhanemű összegubancolódását. Szükség esetén használjon megfelelő táskát vagy hálót.
- ▶ Ne érintse meg és ne használja a készüléket mezítláb, illetve vizes vagy nedves kézzel vagy lábbal.
- ▶ A készüléket működés közben és után ne fedje le és ne takarja be, hogy az esetleges nedvesség vagy pára elpárologhasson.
- ▶ Ne tegyen nehéz tárgyat, hőforrást vagy párástó eszközt a készülék tetejére.
- ▶ Ne használjon és ne tároljon gyúlékony tisztítószeret vagy vegytisztítószeret a készülék közvetlen közelében.
- ▶ Ne használjon gyúlékony permetet a készülék közvetlen közelében.
- ▶ Ne mosson oldószerrel kezelt ruhadarabokat a mosógépben anélkül, hogy korábban a levegőben kiszárította volna őket.

**FIGYELEM!****Napi használat**

- ▶ Gyúlékony gáz jelenlétében ne húzza ki és ne dugja be a csatlakozót.
- ▶ Forró vízzel ne mosson habszivacsot és szivacszerű anyagokat.
- ▶ Ne mosson liszttel szennyezett ruhát.
- ▶ Egyik mosási ciklus során se nyissa ki a mosószertartó rekeszt.
- ▶ Ne nyúljon az ajtóhoz a mosási folyamat során, az ugyanis felforrósodik.
- ▶ Ne nyissa ki az ajtót, ha a kémlelő ablakon keresztül látható a vízszint.
- ▶ Ne próbálja erővel kinyitni az ajtót. Az ajtó önzáró szerkezettel van felszerelve, és röviddel a mosás befejezését követően nyílik.
- ▶ Kapcsolja ki a készüléket minden mosási programot követően és bármely szokásos karbantartási művelet végrehajtása előtt, csatlakoztassa le a készüléket az elektromos hálózatról, energiatakarékossági és biztonsági okokból.
- ▶ A dugasznál és ne a kábelnél fogva húzza ki a készüléket.

Karbantartás / tisztítás

- ▶ A gyermekek legyenek felügyelet alatt, ha tisztítják vagy karbantartják a készüléket.
- ▶ A szokásos karbantartás előtt válassza le a készüléket az elektromos hálózatról.
- ▶ Győződjön meg róla, hogy a nyílás alsó része tiszta és ha nem használja a készüléket, nyissa ki az ajtót és a mosószertartó fiókot, a kellemetlen szagok megakadályozása érdekében.
- ▶ Ne használjon vízpermetet vagy gőzt a készülék tisztítására.
- ▶ Ha a tápvezeték sérült, a veszély elkerülése érdekében azt a gyártónak vagy megbízott szervizének, vagy egy hasonlóan szakképzett személynek ki kell cserélnie.
- ▶ Ne próbálja megjavítani a készüléket önmaga. Ha javításra van szükség, vegye fel a kapcsolatot az ügyfélszolgálattal.
- ▶ Távolítson el a készülékből minden idegen tárgyat, például fémtárgyakat, vegyszereket, törékeny árukat, égő gyertyákat, meggyújtott cigarettákat stb.

Üzembe helyezés

- ▶ A készüléket egy jól szellőztetett helyen kell elhelyezni. Biztosítson akkora helyet, amely lehetővé teszi az ajtó teljes mértékben történő kinyitását.
- ▶ Soha ne használja a készüléket a szabadban nedves helyen, vagy olyan területen, amely hajlamos lehet a víz szivárgásra, mint pl. a mosogató alatt, vagy annak közelében. Abban az esetben, húzza ki a tápegységet és hagyja, hogy a gép magától megszáradjon.



FIGYELEM!

Üzembe helyezés

- ▶ A készüléket csak akkor helyezze üzembe és akkor használja, ha a hőmérséklet meghaladja az 5 °C-ot.
- ▶ Ne helyezze a készüléket közvetlenül a szőnyegre, vagy a falhoz vagy bútorokhoz közel.
- ▶ Ne tegye ki a készüléket fagynak, hónek vagy közvetlen napfénynek, illetve hőforrásnak (pl. tűzhely, fűtőtest).
- ▶ Ellenőrizze, hogy az adattáblán feltüntetett elektromos adatok megfelelnek az áramforrás adatainak. Ha nem, forduljon villanyszerelőhöz.
- ▶ Ne használjon elosztót és hosszabbítót.
- ▶ Győződjön meg róla, hogy csak a hozzáadott elektromos kábelt és cső készletet használja.
- ▶ Ellenőrizze, hogy az elektromos kábel és a dugasz nem sérült-e meg. Ha megsérült, cseréltesse ki egy villanyszerelővel.
- ▶ A telepítést követően könnyen elérhető, különálló, földelt aljzatot használjon áramforrásként. A készüléket le kell földelni.
- ▶ **Csak az Egyesült Királyságban:** A készülék tápkábelén három érintkezős (földelt) dugasz található, amely a szabványos három érintkezős (földelt) aljzatba illeszkedik. Soha ne vágja le vagy szerelje le a harmadik érintkezőt (a földelést). A készülék üzembe helyezése után is elérhetőnek kell lennie a dugasznak.
- ▶ Ügyeljen arra, hogy a cső végződés és csatlakozások szilárdak és nincs szivárgás.

Felhasználási javaslat

Ez a készülék csak a mosógépben mosható ruhanemű mosására és szárítására használható. Mindig kövesse a ruhaneműk címkéjén feltüntetett utasításokat. Kizárólag háztartási, házon belüli használatra tervezték. Kereskedelmi vagy ipari felhasználásra nem alkalmas.

A készülék módosítása vagy megváltoztatása tilos. A nem rendeltetésszerű használat veszélyt jelenthet, és valamennyi szavatossági és kártérítési igény elvesztését okozhatja.



Megjegyzés:

A műszaki változtatások és a különböző típusok miatt a következő fejezetben levő ábrák eltérhetnek az Ön készüléktípusától.

2.1 A készülék képe

Előlről (2-1 ábra):



Hátsó oldal (2-2 ábra):

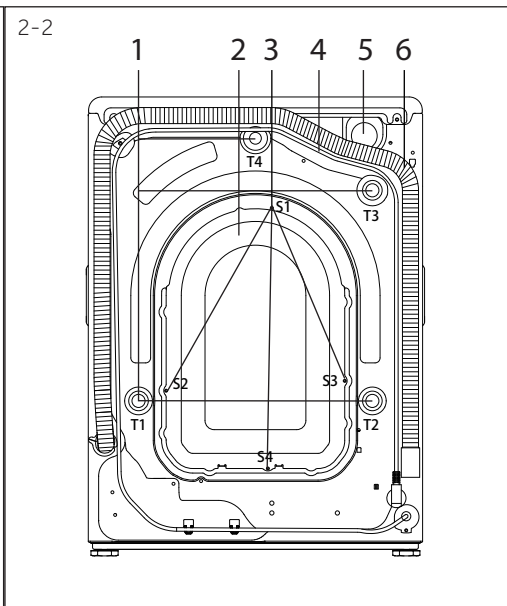

- 1 Mosószer-/ Öblítőrekesz
- 2 Munkalap
- 3 Kezelőpanel
- 4 Mosógép ajtó
- 5 Szerviz fedél
- 6 Állítható lábak

- 1 Szállító csavarok (T1-T4)
- 2 Hátlap
- 3 Hátlap csavarok (S1-S4)
- 4 Tápkábel
- 5 Vízbeömlő szelep
- 6 Lefolyótömlő

2.2 Tartozékok

Ellenőrizze a tartozékokat és dokumentumokat a következő lista alapján (2-3 ábra):

2-3



Beömlő-tömlő



5 záró-dugó



Leeresztőtömlő tartója



Jótállási jegy



10 év alkatrész-garancia



Működés egyszerű bemutatása



Felhasználói kézikönyv



Energicímke

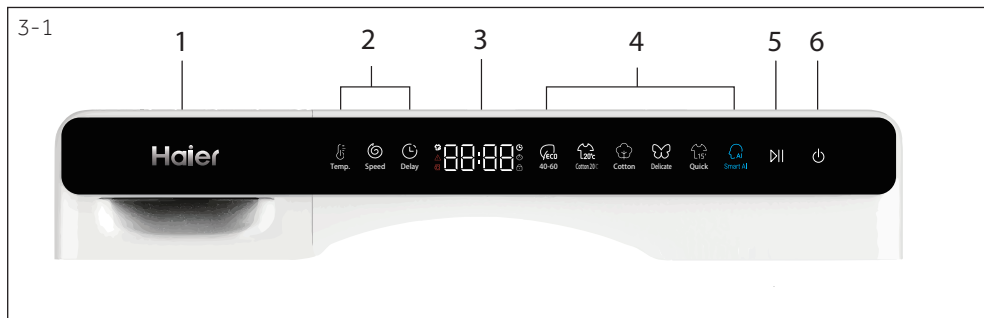

- | | | |
|--------------------------|------------------|-------------------------|
| 1 Mosószer-/Öblítőrekesz | 3 Kijelző | 5 „Indítás/Szünet” gomb |
| 2 Funkciógombok | 4 Program gombok | 6 „Bekapcsoló” gomb |



3.1 Bekapcsolás

Nyomja meg a "Bekapcsolás" gombot a gép elindításához vagy kikapcsolásához (3-2. ábra).

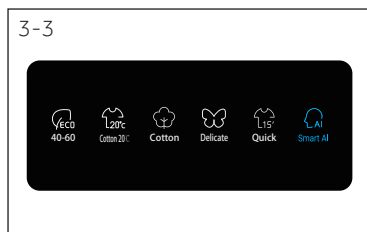

3.2 Program

Válassza ki a programot a gomb megnyomásával, megjelennek az alapértelmezett beállítások (3-3. ábra). A „Smart AI” alapértelmezett beállítás szerint rendelkezik gőz mosás funkcióval.

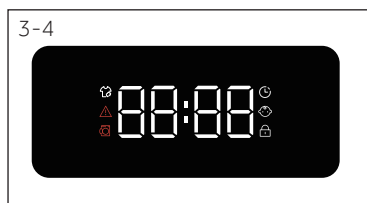

3.3 Kijelző

A kijelző (3-4 ábra) a következő információkat jeleníti meg:

- ▶ Mosási idő
- ▶ Gőz mosás
- ▶ Hibakódok és szerviz információk
- ▶ Ajtó nyitva figyelmeztetés
- ▶ Befejezési idő késleltetés
- ▶ Gyerekzár
- ▶ Ajtó zárolás

3.4 Mosószerrekesz

Nyissa ki az adagolófiókot, a következő alkatrészek láthatók (3-5. ábra):

1: Por vagy folyékony mosószer rekesz 2: Mosószer-fedél-választó, emelje fel a por alakú mosószerhez, tartsa lent a folyékony mosószerhez.

3: Öblítő rekesz.

4: Rögzítőfül – nyomja le a mosószeradagoló eltávolításához.

A különböző mosószerre vonatkozó ajánlások különböző mosási hőmérsékletekre vonatkoznak.

Kérjük, olvassa el a mosószer használati útmutatóját (lásd 11. oldal).

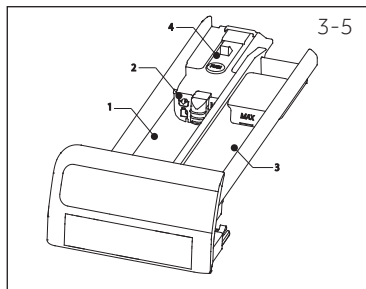

3.5 Funkciógombok

A funkció gombok (3--6 ábra) lehetővé teszik a kiválasztott programon belül a kiegészítő lehetőségek beállítását, a program elindítása előtt. Megjelennek a kapcsolódó mutatók. A készülék kikapcsolásával vagy egy új program beállításával minden opciót töröl. Ha egy gomb több lehetőséggel rendelkezik, a kívánt funkció az adott gomb egymás utáni megnyomásával választható. A gombok megnyomásával kiválasztja a funkciót.

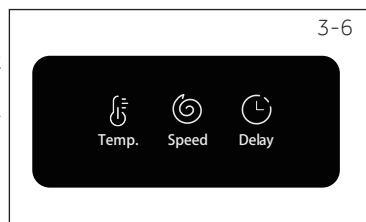

Megjegyzés: Gyári beállítások

A legjobb eredmény eléréséhez a Haier az egyes programok használatához jól meghatározott konkrét alapértelmezett beállításokat rendelt. Ha nincs különleges követelmény, az alapértelmezett beállítások használata javasolt.

3.5.1- "Késleltetés" funkció gomb

A program késleltetett elindításához nyomja meg ezt a gombot (3-7. ábra). A befejezési idő késleltetése 30 perces lépésekben növelhető 0-24 óráig (a befejezési idő hosszabb lesz, mint az eredeti programidő). Például a **5:30** kijelzés azt jelenti, hogy a programciklus vége 6 óra és 30 perc múlva következik be. Érintse meg az „Indítás/szünet” gombot a késleltetés aktiválásához.

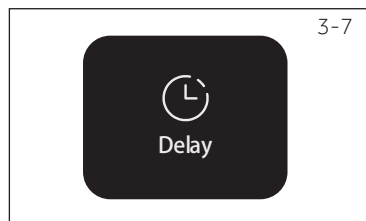

Megjegyzés: Folyékony mosószer

Folyékony mosószer használata során a Késleltetés funkció használata nem ajánlott.

3.5.2-„Temp.” (hőmérséklet) funkciógomb

Érintse meg ezt a gombot (3-8. ábra) a program mosási hőmérsékletének megváltoztatásához. Ha az érték világít (a kijelzőn "--°C"), a víz nem melegszik.

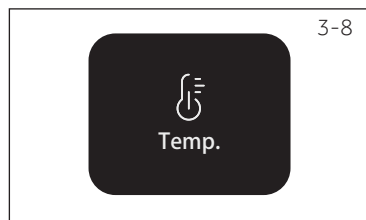

3-9

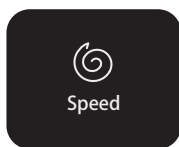

3.5.3 „Speed” (Sebesség) funkciógomb

Nyomja meg ezt a gombot (3-9 ábra), a centrifuga program megváltoztatásához vagy törléséhez. Ha nem világít érték, a kijelzőn „0” látható, a szennyes nem lesz kicentrifugázva.

3-10

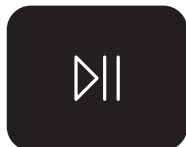

3.5.4 „Indítás/szünet” gomb

Nyomja meg ezt a gombot (3-10. ábra) az éppen kijelzett program elindításához vagy megszakításához. A program beállítása és a program futtatása közben a gomb feletti LED világít, vagy villog.

3-11



3.6 Gyerekzár

A program kiválasztása, majd az indítás után, érintse meg a „Hőm. és a „Késleltetés” gombot, hogy az összes panelelem esetében megakadályozza az aktiválást. A kijelzőn a  szimbólum jelenik meg. A feloldáshoz érintse meg ezt a két gombot. A gyerekzár jelzőfénye világít, ha a gyerekzár működik. A funkció opcionális, ha a gép működik.

Ha a gyerekzár aktiválva van, egy gomb megnyomása-kor a kijelzőn megjelenik a  felirat (3-11. ábra). A változás nincs folyamatban.

Megjegyzés: A gép által lefuttatott ciklusok számának ellenőrzésére szolgáló eljárás

Eljárás: készenléti módban először válassza ki a „Pamut” programot, majd egyszerre nyomja meg a „Hőmérséklet” és „Sebesség” gombot, ekkor 2 másodpercig megjelenik a futó ciklusok száma, majd visszatér a készenléti felületre. Az összesített futási ciklusok a program befejezése után 1-et adnak hozzá. A futó ciklusok hexadecimálisan jelennek meg, ha 9999-nél nagyobbak.

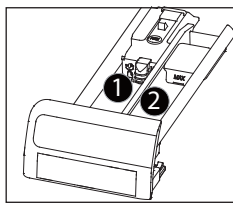

Mosószerrekesz:

- ① Mosószer
- ② Vízlágyító vagy ápolószer

• Igen, ◦ Választható, / Nem

| Program | Max. terhelés kg-ban | Hőmérséklet °C ¹⁾ | Előre beállít | | Szövetek típusa | Centrifugálási sebesség beállítása fordulat/perc-ben | Funkció | | |
|------------|----------------------|------------------------------|-----------------------|-------|------------------------------|--|---------|------|--------------|
| | | | választható tartomány | 1 | | | 2 | Hőm. | Fordulatszám |
| Smart AI | 5,0 | * 60-ig | 40 | • ◦ | Pamut/Szintetikus anyagok | 1000 | ◦ | ◦ | ◦ |
| Gyors 15' | 1,5 | *40-ig | * | • ◦ | Pamut/Szintetikus anyagok | 1000 | ◦ | ◦ | ◦ |
| Kímélő | 1,5 | * 30-ig | 30 | • ◦ | Kímélendő és selyem ruhanemű | 600 | ◦ | ◦ | ◦ |
| Pamut | 5,0 | * 90-ig | 40 | • ◦ | Pamut | 1200 | ◦ | ◦ | ◦ |
| Pamut 20°C | 5,0 | / | 20 | • ◦ | Pamut | 1000 | / | ◦ | ◦ |
| ECO-40-60 | 5,0 | / | / | • ◦ / | | 1200 | / | / | ◦ |

* A víz nem melegedett fel.

¹⁾ A 90 °C mosási hőmérsékletet csak különleges higiéniai követelmények esetében válassza

²⁾ A program rövid időtartama miatt csökkentse a mosószer mennyiségét.

A megjelenés és a műszaki adatok a minőség javítása érdekében előzetes értesítés nélkül változhatnak.





Az energiafogyasztási információkért olvassa be az energiacímkén található QR-kódot. A tényleges energiafogyasztás a helyi körülményektől függően eltérhet a feltüntetett értéktől.



Megjegyzés: Automatikus terhelés mérés

A készüléket automata terhelés mérővel látták el. Alacsony terhelés esetén az energia, a víz és a mosási idő egyes programok esetében automatikusan csökken. A kijelzőn alapértelmezetten megjelenő idő eltérő lehet a töltet súlyától függően, többek között az „Smart AI, Pamut, Pamut 20°C és az Eco 40- 60” programoknál.

Tájékoztató információ (az (EU) 2019/2023 bizottsági rendelet szerint):

| Névleges kapacitás (kg) | Program |  (kg) |  (ÓÓ:PP) | ENERG ⁺ (kWh/ciklus) |  (l/ciklus) | Max. hőmérséklet (°C) | Hatékony sebesség (fordulat/perc) |  Maradék nedves-ségtartalom (%) |
|-------------------------|---------------|--|---|--|--|-----------------------|-----------------------------------|--|
| 5 kg | Eco 40-60 | 5,0 | 3:08 | 0,475 | 37,0 | 35 | 1200 | 58,0 |
| | Eco 40-60 | 2,5 | 2:30 | 0,308 | 26,0 | 30 | 1200 | 58,0 |
| | Eco 40-60 | 1,5 | 2:30 | 0,308 | 21,0 | 32 | 1200 | 60,0 |
| | Pamut 20°C | 5,0 | 0:53 | 0,150 | 48,0 | 20 | 1000 | 65,0 |
| | Pamut 60°C | 5,0 | 1:26 | 1,100 | 48,0 | 57 | 1200 | 60,0 |
| | Kényes 30°C | 1,5 | 0:45 | 0,250 | 30,0 | 30 | 600 | 70,0 |
| | Gyors 15'30°C | 1,5 | 0:23 | 0,200 | 30,0 | 30 | 1000 | 65,0 |

Az Eco 40-60 programtól eltérő programokra megadott értékek csak tájékoztató jellegűek.

6.1 Áramellátás

Csatlakoztassa a mosógépet az áramforráshoz (220V-tól 240V-ig, ~/50Hz; 6-1 ábra). Lásd még a TELEPÍTÉS fejezetet (lásd P28).

6.2 Vízcsatlakozás

- ▶ A csatlakoztatás előtt ellenőrizze a bemeneti víz tisztaságát és áttetszőségét.
- ▶ Nyissa meg a csapot (6-2 ábra).

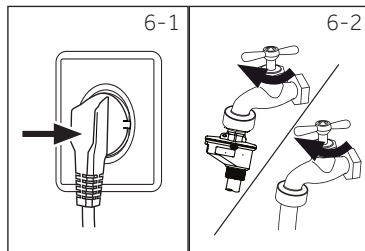

i Megjegyzés: Vízhatlanság

Használat előtt ellenőrizze a csap és a bevezető cső közötti könyökök szivárgását, a csap megnyitásával.

6.3 A ruhanemű előkészítése

- ▶ Válogassa szét a ruhát az anyaga szerint (pamut, szintetikus, gyapjú vagy selyem), valamint szennyvezetőség mértéke szerint (6-3 ábra). Ügyeljen a mosási instrukciókat tartalmazó címkékre.
- ▶ Válassza külön a fehér ruhát a színes ruhától. A színes textíliákat először mossa át kézzel, hogy ellenőrizze, nem eresztenek-e színt.
- ▶ Ūrítse ki a zsebeket (kulcsok, érmék stb.) és távolítsa el a nehezebb dísz tárgyakat (pl. brossok), valamint a gyúlékony tárgyakat (papírzsebkendő, öngyújtó, gyufa stb.).
- ▶ A szegetlen ruhaneműt, a kényes és finom szövésű textíliákat, mint pl. a finom függönyök, helyezze mosótáskába az anyag védelme érdekében (inkább kézi vagy kémiai tisztítást ajánlunk).
- ▶ Húzza be a cipzárakat, rögzítőket és kampókat és ellenőrizze, hogy a gombok szorosan vannak-e felvarrva.
- ▶ Az érzékeny tárgyakat, mint pl. szegély nélküli textíliák, kényes fehérneműk (Dessous) és a kis méretű ruhaneműk, mint pl. zokni, öv, melltartó, stb. mossa mosótáskában.
- ▶ A nagy darab szövetet, például ágynemű, párnák, stb. hajtsuk ki.
- ▶ A farmert és a nyomtatott, díszített vagy színes textíliákat fordítsa ki; esetleg mossa őket külön.

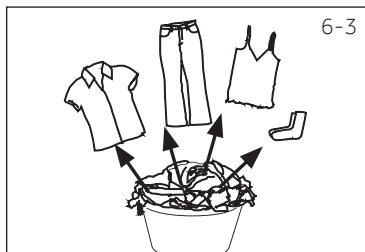

! VIGYÁZAT!

A nem textil-, valamint a kis, laza vagy éles tárgyak meghibásodást és a készülék vagy a ruhák sérüléseit okozhatják.

6.4 Ápolási táblázat

| Mosás | | | | | |
|----------------------------------|--|--|--|--|--|
| | Mosható 95 °C-on normális folyamat | | Mosható 60°C-on normális folyamat | | Mosható 60 °C-on mérsékelt folyamat |
| | Mosható 40°C-on normális folyamat | | Mosható 40°C-on mérsékelt folyamat | | Mosható 40 °C-on nagyon mérsékelt folyamat |
| | Mosható 30°C-on normális folyamat | | Mosható 30°C-on mérsékelt folyamat | | Mosható 30°C-on nagyon mérsékelt folyamat |
| | Kézi mosás max. 40 °C-on | | Nem mosható | | |
| Fehérités | | | | | |
| | Bármely fehérités megengedett | | Csak oxigén / klórmentes | | Ne használjon fehéritőt |
| Szárítás | | | | | |
| | Szárítógépben szárítható normál hőmérsékleten | | Szárítógépben szárítható alacsonyabb hőmérsékleten | | Ne szárítsa szárítógépben |
| | Kötélen szárítás | | Lapos szárítás | | |
| Vasalás | | | | | |
| | Vasalás maximális hőmérsékleten legfeljebb 200 °C-on | | Vasalás közepes hőmérsékleten legfeljebb 150°C-on | | Vasalás alacsony hőmérsékleten legfeljebb 110 °C-on; gőzölés nélkül (a gőzölés vasalás helyrehozhatatlan károsodást okozhat) |
| | Nem vasalható | | | | |
| Professzionális textil tisztítás | | | | | |
| | Vegyztisztítás tetraklór-eténnel | | Vegyztisztítás a szénhidrogénekkal | | Ne használjon vegyztisztítást |
| | Professzionális nedves tisztítás | | Nem professzionális nedves tisztítás | | |

Ezen szimbólumok közül nem mindegyik jelenik meg a készülékmenüben.

6.5 A készülék betöltése

- ▶ A ruhaneműt egyesével helyezze be a dobba.
- ▶ Ne terhelje túl a készüléket. Megjegyzés: ügyeljen a programok szerinti különböző maximális terhelésekre! Ökölszabály a maximális terheléshez: tartson 15 cm-t a ruhák és a dob teteje között.
- ▶ Óvatosan zárja be az ajtót. Győződjön meg róla, hogy nincs becsípődött ruhanemű.

6.6 A mosószer kiválasztása

- ▶ Mosási hatékonyságot és a teljesítményt a használt mosószer minősége határozza meg.
- ▶ Csak gépi mosáshoz jóváhagyott mosószert használjon.
- ▶ Ha szükséges, használjon speciális mosószereket, pl. szintetikus és gyapjú szövet esetében.
- ▶ Tekintse meg a megvásárolható mosószerekkel kapcsolatos tanácsokat.
- ▶ Ne használjon vegytisztító szereket, például triklór-etilént és hasonló termékeket.

| Program | Mosószer fajta | | | | |
|------------|----------------|--------|--------|-----------|---------|
| | Általános | Színes | Kímélő | Speciális | Lágyító |
| Smart AI | L/P | L/P | - | - | o |
| Gyors 15' | L | L | - | - | o |
| Kímélő | - | - | L/P | L/P | o |
| Pamut | L/P | L/P | - | - | o |
| Pamut 20°C | L/P | L/P | - | - | o |
| Eco 40-60 | L/P | L/P | - | - | o |

L = gél-/folyékony mosószer

P = mosópor

O = opcionális

- = semmilyen

Folyékony mosószer használata során a Késleltetés funkció használata nem ajánlott.

Az alábbiak használatát javasoljuk:

- ▶ Mosópor: 20°C és 90°C* között (legjobb használat: 40-60°C)
- ▶ Színes mosószer: 20°C – 60°C (legjobb használat: 30-60°C)
- ▶ Gyapjú/finom mosószer: 20°C – 30°C (legjobb használat: 20°C–30°C)

*A 90°C mosási hőmérsékletet csak különleges higiéniai követelmények esetében válassza

*Ha 60°C-os vagy annál magasabb vízhőmérsékletet választ, javasoljuk, hogy használjon kevesebb mosószert. Használjon speciális fertőtlenítőszert, amely pamut vagy szintetikus ruhához alkalmas.

* Jobb, ha kevesebb vagy nem habzó mosóport használunk.

* Kérjük, hogy az öblítőt a ruhák mennyiségének megfelelően adagolja.

6-4

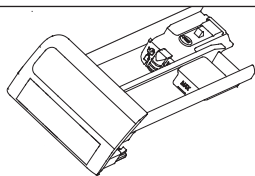

6.7 A mosószer betöltése

1. Húzza ki a mosószeres rekeszt.
2. Tegye a szükséges vegyszereket a megfelelő rekesz (6-4 ábra)
3. Óvatosan tolja vissza a rekeszt.



Megjegyzés:

- ▶ A következő mosási ciklus előtt a mosószer rekeszből távolítsa el a mosószer maradékot.
- ▶ Ne használjon a szükségesnél nagyobb mennyiségű mosószert vagy vízlágyítót.
- ▶ Kérjük, kövesse a mosószer csomagolásán feltüntetett utasításokat.
- ▶ A mosószert mindig csak a mosási ciklus megkezdése előtt töltsé be.
- ▶ A koncentrált folyékony mosószert a rekeszbe adagolás előtt hígítani kell.
- ▶ Ne használjon folyékony mosószert a „Késleltetés” opció kiválasztása esetén.
- ▶ Gondosan válassza ki a program beállításait a ruhaneműk mosási címke jelölései és a program táblázat szerint.

6-5



6.8 A készülék bekapcsolása

Nyomja meg a "Bekapcsolás" gombot a gép elindításához vagy kikapcsolásához (6-5 ábra).

6-6

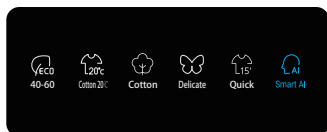

6.9 Programválasztás

A legjobb mosási eredmény eléréséhez válassza ki azt a programot, amely megfelel a szennyezettség mértékének és a ruhanemű típusának.

Nyomja meg a program gombokat a megfelelő program kiválasztásához, megjelennek az alapértelmezett beállítások.



Megjegyzés: Szag eltávolítás

Az első használat előtt javasoljuk, hogy futtasson egy „PAMUT + 90°C + 600 fordulat/perc” programot ruhanemű nélkül és kis mennyiségű mosószerezrel vagy speciális mosógép tisztító anyaggal a mosószer rekeszben az esetleges bomló maradékok eltávolítása érdekében.

6-7

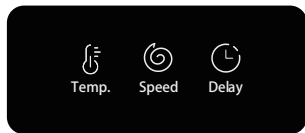

6.10 Egyéni választás hozzáadása

Válassza a kívánt lehetőségeket és beállításokat (6-7 ábra); lásd a VEZÉRLŐPULT-ot.

6.11 Mosási program indítása

Az elindításhoz nyomja meg az „Indítás/Szünet” gombot (6-8. ábra). A LED nem villog tovább, hanem folyamatosan világít. A készülék az aktuális beállításokkal fog működni. Változtatások csak a program törlését követően lehetségesek.

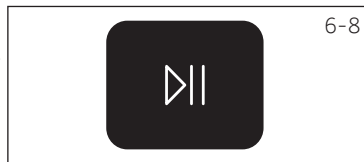

6.12 A mosási program félbeszakítása / váltás

Ha meg akarja szakítani a futó programot, finoman nyomja meg az „Indítás/Szünet” gombot. A gomb feletti LED villog. A művelet folytatásához nyomja meg újra.

Futó program, és annak minden egyes beállításának a törlése

1. A futó program megszakításához nyomja meg az „Indítás/Szünet” gombot.
2. Válasszon ki egy új programot és indítsa el.

6.13 Mosás után

Megjegyzés: Ajtózár

- ▶ Biztonsági okokból az ajtó a mosási ciklus alatt részben zárva van. Az ajtó nyitása csak a program befejezésével vagy törlésével lehetséges (lásd a fenti leírást).
- ▶ Magas vízállás, magas hőmérsékletű víz és a centrifugálás során nem lehet kinyitni az ajtót; a kijelzőn a **LOC I-** felirat látható

1. Program ciklus végén az **End** felirat jelenik meg.
2. A készülék automatikusan kikapcsol.
3. Távolítsa el a ruhaneműt a lehető leghamarabb, óvatosan bánjon vele, hogy megakadályozza a további gyűrődést.
4. Kapcsolja ki a vízellátást.
5. Húzza ki a hálózati kábelt.
6. Nyisd ki az ajtót a nedvesség és kellemetlen szagok keletkezésének elkerülése érdekében. Amíg nem használja, hagyja nyitva.
7. A kis ruhák könnyen a falhoz tapadnak a nagy sebességű centrifugáló szárítás után, kérjük, ne hagyja ott, amikor kinyitja az ajtót, hogy kivegye a ruhákat.

Megjegyzés: Készenléti állapot / energiatakarékos üzemmód

Ha 2 percen belül a program megkezdése előtt, vagy a program végén nem lesz aktiválva, a bekapcsolt készülék készenléti üzemmódra vált. A kijelző kikapcsol. Ezzel energiát takarít meg.

6.14 A hangjelzés aktiválása vagy deaktiválása

Szükség esetén az akusztikus hangjelzés letiltható:

1. Kapcsolja be a készüléket.
2. Válassza ki a „Smart AI programot.
3. Egyidejűleg 3 másodpercig nyomja meg a „Hőm.” gombot és a „Smart AI” gombot. A kijelzőn megjelenik a **"bEEP OFF"** felirat és a hangjelzés kikapcsol. Nyomja meg újra egyszerre ezt a két gombot a hangjelző bekapcsolásához, a **"bEEP On"** kijelzés megjelenik.



Környezettudatos használat

Mosás

- ▶ A legjobb energia-, víz, mosószer- és idő felhasználásához a maximális feltöltés ajánlott.
- ▶ Ne terhelje túl (hagyjon a mosó dobban ruhanemű felett egy kéznyi szabad helyet).
- ▶ Enyhén szennyezett ruhanemű esetén válassza a Quick 15' programot.
- ▶ Minden mosószer esetében alkalmazzon pontos dózisoskat.
- ▶ Válassza a legalacsonyabb megfelelő mosási hőmérsékletet - a modern mosósze-
rek 60 °C alatt is hatékonyan tisztítanak.
- ▶ Csak az erős szennyezettség esetén emelje az alapértelmezett beállításokat.



Megjegyzés: Általános információk:

- ▶ Az Eco 40-60 program képes kitisztítani a normál szennyezettségű, 40°C vagy 60°C-on mosható pamutruhát ugyanabban a ciklusban, és ez a programot használják az EU környezetbarát tervezésre vonatkozó jogszabályainak való megfelelés felmérésére is.
- ▶ Az energiafelhasználás szempontjából a leghatékonyabb programok általában azok, amelyek alacsonyabb hőmérsékletűek és hosszabbak;
- ▶ A zajt és a maradék nedvességtartalmat a centrifugálási sebesség befolyásolja: minél nagyobb a forgási sebesség a centrifugálási fázisban, annál nagyobb a zaj és annál kisebb a fennmaradó nedvességtartalom.

8.1 A mosószer rekesz tisztítása

Mindig győződjön meg róla, hogy nem maradtak benne mosószer-maradványok. Rendszeresen tisztítsa a mosószer rekeszt (8-1 ábra):

1. Húzza ki a rekeszt ütközésig.
2. Nyomja meg a kioldógombot, és távolítsa el a rekeszt.
3. Törölje tisztára a mosogató belsejét egy törülközővel.
4. Öblítse át a rekeszt vízzel, amíg tiszta nem lesz és helyezze vissza a rekeszt a készülékbe.

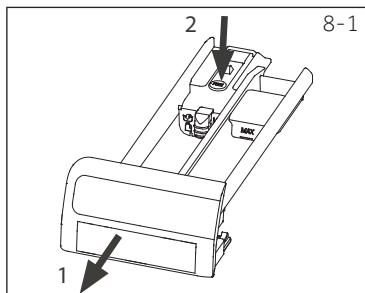

8.2 A mosógép tisztítása

- ▶ A takarítási és karbantartási folyamat alatt húzza ki a készüléket a csatlakozó aljzathoz.
- ▶ A mosógép külsejének és gumi alkatrészeinek tisztításához használjon puha ruhát és szappanos folyadékot (8-2 ábra).
- ▶ Ne használjon szerves vegyszereket vagy maró oldószereket.
- ▶ Kapcsolja be a csapot, hogy lássa, szívárogo-e.



8.3 Vízbekömlő szelep és a beömlő szelep szűrője

A vízellátás szilárd anyagokkal, mint pl. a vízkő, történő blokkolását megelőzendő, tisztítsa rendszeresen a bemeneti szelep szűrőjét.

- ▶ Húzza ki a tápkábelt, és zárja el a vízellátást.
- ▶ Csavarja le a vízbevezető tömlőt a készülék hátsó oldalán (8-3 ábra) és csapon.
- ▶ Öblítse le a szűrőket vízzel és egy kefével tisztítsa meg (8-4 ábra).
- ▶ Helyezze be a szűrőt, és helyezze vissza a befolyócsövet.

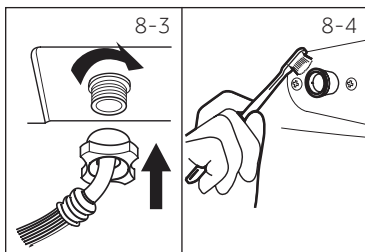

8.4 A dob tisztítása

- ▶ A dobból távolítsa el a véletlenül kimosott fém darabkákat, mint például tűk, érmék, stb. (8-5. Ábra), azok ugyanis rozsdafoltokat és sérüléseket okozhatnak.
- ▶ A rozsdafoltok eltávolítására használjon nem klór alapú tisztítószereket. Vegye figyelembe a tisztítószert gyártó figyelmeztetéseit.
- ▶ A tisztítására ne használjon kemény tárgyakat és acélforgácsot.
- ▶ Az eljárás után nyissa ki az ajtót, törölje le egy törülközővel a foltokat és a habot a tömítés körül, és tartsa tisztán a tömítés belső és külső oldalát (8-5. ábra).

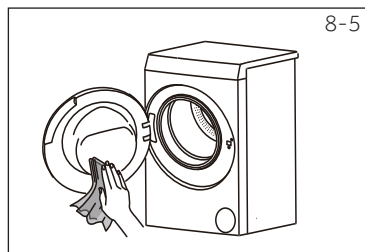

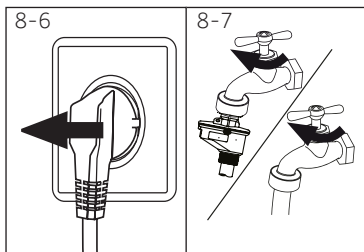

8.5 Hosszú ideig használaton kívül esetén

Ha a készülék hosszabb ideig tétlen marad:

1. Húzza ki az elektromos csatlakozót (8-6 ábra).
2. Zárja el a vízellátást (8-7 ábra).
3. Nyisd ki az ajtót a nedvesség és kellemetlen szagok keletkezésének elkerülése érdekében. Ha nincs használatban, hagyja az ajtót nyitva.

A legközelebbi használat előtt gondosan ellenőrizze a tápkábelt, a vízbevezető és elvezető tömlőt. Győződjön meg róla, hogy minden megfelelően van összeszerelve, és nincs szivárgás.

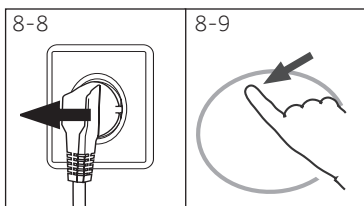

8.6 Szivattyúsűrő

Tisztítsa meg a szűrőt havonta egyszer, és ellenőrizze a szivattyúsűrőt, ha a készülék:

- ▶ Nem ereszti le a vizet.
- ▶ Nem centrifugál.
- ▶ Működés közben szokatlan zajt kelt.



FIGYELEM!

Forrázás veszélye! A szivattyú szűrőben található víz rendkívül forró lehet! Minden beavatkozás előtt kérjük, győződjön meg róla, hogy a víz kihűl.

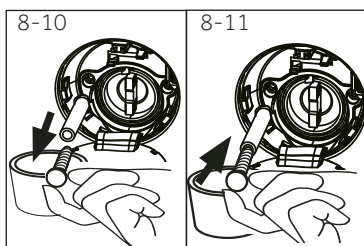

1. Kapcsolja ki és húzza ki a készüléket a csatlakozó aljzattól (8-8 ábra).
2. Nyomja meg és nyissa ki a szervizfedelelet (8-9 ábra).
3. Helyezzen el egy lapos tartályt a kifolyó víz felfogására (8-10 ábra). Nagyobb mennyiségű víz is kifolyhat!
4. Húzza ki a vízleeresztő csövet és tartsa a végét a tartály fölé (8-10 ábra).

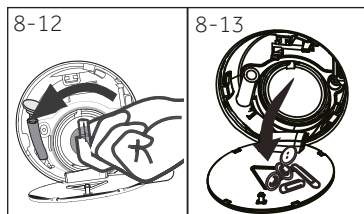

5. Vegye ki a tömítő dugót a vízleeresztő csőből (8-10 ábra).
6. Az összes víz leeresztését követően zárja el a vízleeresztő csövet (8-11 ábra), és tolja vissza a gépbe.

7. Csavarja ki és távolítsa el az óramutató járásával ellentétes irányban a szivattyú szűrőt (8-12 ábra).
8. Távolítsa el a szennyeződéseket és a koszt (8-13 ábra).
9. Óvatosan tisztítsa meg a szivattyúszűrőt, pl. folyóvízzel (9-14. ábra).
10. A tisztítás után szerelje vissza a fogantyút, és húzza meg, amíg rögzül. Ekkor a fogantyú függőleges állapotban van (8-15. ábra).
11. Zárja be a szerviz fedelet.

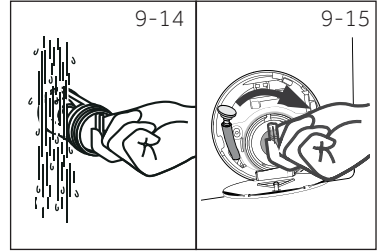

VIGYÁZAT!

- ▶ Szivattyú szűrő tömítés legyen tiszta és sértetlen. Ha a fedél nincs teljesen meghúzva, a víz szivároghat.
- ▶ A szűrőnek a helyén kell lennie, ellenkező esetben ez szivárgáshoz vezethet.

Számos felmerülő problémát Ön is meg tud oldani különösebb szakértelem nélkül. Probléma esetén kérjük, ellenőrizze az összes itt feltüntetett lehetőséget, és kövesse az alábbi utasításokat, mielőtt felvenné a kapcsolatot a szervizzel. Lásd az ÜGYFÉLSZOLGÁLAT részt.



FIGYELEM!

- ▶ Karbantartás előtt kapcsolja ki a készüléket úgy, hogy kihúzza a dugaszt az elektromos aljzatból.
- ▶ Az elektromos berendezést csak képzett szakember javíthatja, mert a nem megfelelő javítási munka jelentős következményes károkat okozhat.
- ▶ A veszély elkerülése érdekében a sérült hálózati kábelt a gyártónak vagy megbízott szervizének, vagy egy hasonlóan szakképzett személynek ki kell cserélnie.
- ▶ A végfelhasználó biztonsága érdekében az önjavítás vagy a nem szakszerű javítás nem javasolt. Kérjük lépjen kapcsolatba az értékesítés utáni szervizzel.

9.1 Információs kódok

Következő kódok csak tájékoztató jelleggel jelennek meg, utalva a mosási ciklusra. Nem kell végrehajtani semmilyen intézkedést.

| Kód | Üzenet |
|----------|--|
| 1:25 | A hátralévő mosási idő 1 óra és 25 perc lesz |
| 06:30 | A fennmaradó mosási idő, beleértve a kiválasztott végső késleltetés idejét 6 óra és 30 perc lesz |
| Auto | Az automatikus terhelésérzékelés működik; csak egyes programok esetében. |
| End | A mosási ciklus befejeződött. A készülék automatikusan kikapcsol. |
| Locl - | Ajtó zárva van, mert magas a vízszint, magas a vízhőmérséklet vagy centrifugálás ciklus van folyamatban. |
| beep Off | A hangjelző deaktiválva |
| beep On | A hangjelző aktiválva |
| CLDI - | A funkcióbillentyűk zárva vannak. A programmódosítás érvénytelen. |

10.2 Hibaelhárítás kijelző kóddal

| Probléma | Ok | Megoldás |
|----------|---|---|
| CLrFLtr | <ul style="list-style-type: none"> • Vízvezetés hiba, a víz 6 percen belül nem távozik teljesen. | <ul style="list-style-type: none"> • Tisztítsa meg a szivattyú szűrőt. • Ellenőrizze a leeresztő tömlő elhelyezését. |
| E2 | <ul style="list-style-type: none"> • Zár hiba | <ul style="list-style-type: none"> • Zárja be rendesen az ajtót. |
| E4 | <ul style="list-style-type: none"> • A főmosóvíz-bemeneti szakaszban és az öblítővíz-bemeneti szakaszban a víz a beállított idő után nem éri el a beállított szintet. • A leeresztő tömlő leszívja saját magát. | <ul style="list-style-type: none"> • Győződjön meg róla, hogy a csap teljesen nyitva van és a víznyomás normális. • Ellenőrizze a leeresztő tömlő elhelyezését. |
| EB | <ul style="list-style-type: none"> • Víz védelmi szint hiba. | <ul style="list-style-type: none"> • Lépjen kapcsolatba az értékesítés utáni szervizzel. |

| Probléma | Ok | Megoldás |
|-----------------|----------------------------------|---|
| F3 | • Hőmérséklet-érzékelő hiba. | • Lépjen kapcsolatba az értékesítés utáni szervizzel. |
| F4 | • Melegítés hiba. | • Lépjen kapcsolatba az értékesítés utáni szervizzel. |
| F7 | • Motorhiba. | • Lépjen kapcsolatba az értékesítés utáni szervizzel. |
| FR | • Vízsint érzékelő hiba. | • Lépjen kapcsolatba az értékesítés utáni szervizzel. |
| FC0 / FC1 / FC2 | • Rendellenes kommunikáció hiba. | • Lépjen kapcsolatba az értékesítés utáni szervizzel. |

9.3 Hibaelhárítás kijelző kód nélkül

| Probléma | Ok | Megoldás |
|--|--|---|
| Mosógép nem működik. | <ul style="list-style-type: none"> • A program még nem kezdődött el. • Az ajtó nincs megfelelően bezárva. • A mosógépet nem kapcsolta be. • Áramkimaradás. • A gyerekszár aktiválva van. | <ul style="list-style-type: none"> • Ellenőrizze a programot és indítsa el. • Zárja be megfelelően az ajtót. • Kapcsolja be a mosógépet. • Ellenőrizze az áramellátást. • Kapcsolja ki a gyerekszárát. |
| A mosógép nem töltődik fel vízzel. | <ul style="list-style-type: none"> • Nincs víz. • Beömlő tömlő meg van törve. • Befolyócső szűrője eltömődött. • A víznyomás kisebb, mint 0,03 MPa • Az ajtó nincs megfelelően bezárva. • Vízellátás hiba. | <ul style="list-style-type: none"> • Ellenőrizze a vízcsapot. • Ellenőrizze a bevezető csövet. • Távolítsa el a befolyócső szűrőjének eltömődését. • Ellenőrizze a víznyomást. • Zárja be megfelelően az ajtót. • Biztosítsa a vízellátást. |
| A készülék feltöltés közben leereszti a vizet. | <ul style="list-style-type: none"> • A leeresztő tömlő magassága nem éri el a 80 cm-t. • A leeresztő tömlő vége leér a vízbe. | <ul style="list-style-type: none"> • Ügyeljen arra, hogy leeresztő tömlő megfelelően legyen felszerelve. • Ellenőrizze, hogy a vízleeresztő tömlő nincs a vízben. |
| Vízvezetés hiba. | <ul style="list-style-type: none"> • A leeresztő tömlő blokkolva van. • A szivattyú szűrője eltömődött. • A leeresztő tömlő magasabban van, mint 100 cm a padlószint felett. | <ul style="list-style-type: none"> • Szüntesse meg a leeresztő tömlő blokkolását. • Tisztítsa meg a szivattyú szűrőt. • Ügyeljen arra, hogy leeresztő tömlő megfelelően legyen felszerelve. |
| Erős rezgés centrifugálás közben. | <ul style="list-style-type: none"> • Nem minden szállítás csavart távolítottak el. • A készülék nincs szilárd helyzetben. • A mosógép terhelése nem megfelelő. | <ul style="list-style-type: none"> • Távolítsa el az összes szállítási csavart. • Biztosítson szilárd alapot és szintezett helyzetet. • Ellenőrizze a töltés tömegét és eloszlását. |
| A művelet leáll a mosási ciklus befejezése előtt. | • Víz vagy elektromos hiba. | • Ellenőrizze áram- és vízellátást. |
| A működés egy ideig leáll. | <ul style="list-style-type: none"> • A készülék hibakódot jelenít meg. • A töltés elhelyezése miatti probléma. • Program áztatási ciklust végez. | <ul style="list-style-type: none"> • Ellenőrizze a kijelzett hibakódot. • Csökkentse vagy rendezze a töltést. • Törölje a programot és indítsa újra. |
| Túlzott hab úszik dobban és/vagy a mosószer rekeszben. | <ul style="list-style-type: none"> • Nem megfelelő mosószert használnál. • Túlzott mosószert használat. | <ul style="list-style-type: none"> • Ellenőrizze a mosószert ajánlásokat. • Csökkentése a mosószert mennyiségét. |

| Probléma | Ok | Megoldás |
|---------------------------------------|--|---|
| A mosási idő automatikus beállítása. | <ul style="list-style-type: none"> Beállítja a mosási program időtartamát. | <ul style="list-style-type: none"> Ez normális és nem befolyásolja a mosógép működőképességét. |
| A centrifugálás sikertelen. | <ul style="list-style-type: none"> Kiegyensúlyozatlan ruhanemű. | <ul style="list-style-type: none"> Ellenőrizze a gép terhelését, a ruhaneműt és a futtatott centrifugálási programot. |
| Nem megfelelő mosási eredmény. | <ul style="list-style-type: none"> A szennyezés mértéke nem felel meg a kiválasztott programnak. A tisztítószer mennyiségre nem volt elegendő. Maximális terhelés túllépése. A ruhanemű egyenetlenül oszlik el a dobben. | <ul style="list-style-type: none"> Válasszon egy másik programot. Válasszon mosószert a szennyezés mértékének és a gyártó előírásainak megfelelően. Csökkentse a betöltés mennyiségét. Lazítsa fel a ruhaneműt. |
| Mosópór maradékok vannak a ruhaneműn. | <ul style="list-style-type: none"> A mosószer oldhatatlan részecskéi a ruhaneműn fehér pöttyöket okozhatnak. | <ul style="list-style-type: none"> Végezzen extra öblítést. Próbálja meg lekeféléni a pöttyöket a száraz ruháról. Válasszon másik mosószert. |
| A ruhaneműn szürkés foltok láthatók. | <ul style="list-style-type: none"> Zsírok okozzák, például olajok, krémek vagy kenőcsök. | <ul style="list-style-type: none"> Kezelje elő a ruhaneműt speciális tisztítószerrel. |

Megjegyzés: Habképződés

Ha a centrifugálás során túl sok habot érzel, a motor leáll, és leeresztő szivattyú 90 másodpercre bekapcsol. Ha a hab megszüntetése legfeljebb 3 alkalommal nem sikerül, a program véget ér centrifugálás nélkül.

Amennyiben a hibaüzenet a hozott intézkedéseket követően is újra megjelenik, kapcsolja ki a készüléket, húzza ki a tápkábel és keresse fel az ügyfélszolgálatot.

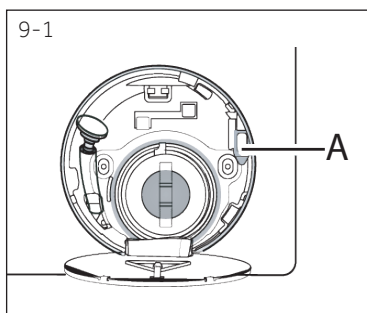

10.4 Áramkimaradás esetén

Az aktuális program és beállításai mentésre kerülnek. Amikor az áramellátás helyreáll, a működés folytatódik.

Ha áramkimaradás miatt egy folyamatban lévő mosási program megszakad, az ajtónyílás mechanikusan bezáródik. A ruhák kivételekor nem szabad, hogy vízszint legyen látható az üveges ajtón keresztül – Forrázaveszély! A vízszintet a „Szivattyúsűrő” részben leirtak szerint kell csökkenteni. Majd húzza meg az (A) kart a szervizfedél alatt (9-1. ábra), amíg az ajtó egy enyhe kattánással ki nem nyílik. Ezt követően rögzítse újra az összes alkatrészt.

Megjegyzés: Oldja fel az ajtó blokkolását

Ha a mosógép biztonságos állapotban van (a vízszint az ablak alatt található, a dob hőmérséklete 55 °C alatti, a belső dob nem forog), kinyithatja a gép ajtaját.

10.1 Előkészítés

- ▶ Vegye ki a készüléket a csomagolásából.
- ▶ Távolítsa el minden csomagolóanyagot beleértve polisztirol alapot és tartsa őket gyermekektől távol.
- ▶ A csomagolás felbontásakor vízcseppek láthatók a műanyag zacskóban és az ablakban. Ez normális jelenség, a gyárban elvégzett víz tesztek következménye.



Megjegyzés: A csomagolás ártalmatlanítása

Tartsa távol a csomagolóanyagokat a gyermekektől, és helyezze el őket környezetbarát módon.

10.2 A szállítási csavarok eltávolítása

A hátoldalon lévő szállításvédelem a készülék belsejében lévő antivibrációs elemek rögzítésére szolgál szállítás közben, megakadályozandó a belső sérüléseket.

1. Távolítsa el mind a 4 csavart a hátfalon, és vegye ki a műanyag távtartókat (10-1. ábra) (10-2. ábra)
2. A lyukakba tegyen záródugókat (10-3. Ábra) (10-4. ábra)

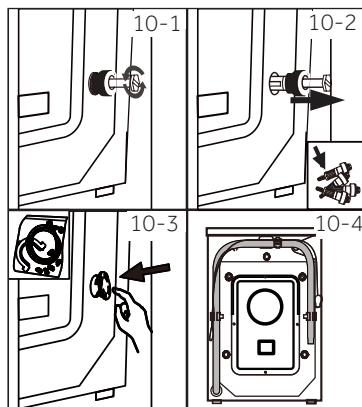

Megjegyzés: Tartsa őket biztonságos helyen

Tartsa a szállítási védőelemeket biztos helyen, későbbi felhasználás céljából. Bármikor mozgatja a készüléket, először helyezze vissza a védőelemeket.

10.3 A készülék mozgatása

Ha a készüléket egy távolabbi helyre kell mozgatni, helyezze vissza az eltávolított szállítási csavarokat, a készülék károsodásának megelőzése érdekében: Az összeszerelés fordított sorrendben történik.

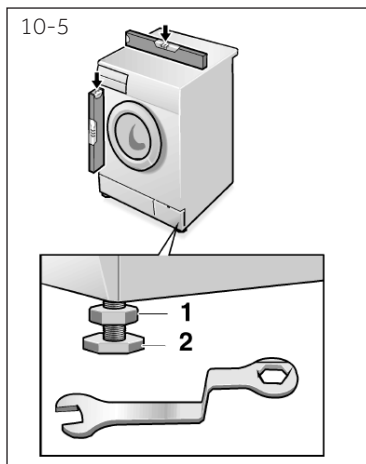

10.4 A készülék beállítása

Állítsa be az összes lábat (10-5 ábra), a teljesen vízszintes helyzet eléréséhez. Ezzel minimalizálja a rezgéseket és a zajt a használat során. Csökkenti a kopást is. Javasoljuk, hogy a beállításhoz használjon vízmértéket. Padló legyen mindig stabil és egyenes.

1. Engedje meg az ellenanyát (1) egy kulccsal.
2. Állítsa be a magasságot a lábak elforgatásával (2).
3. Húzza meg az ellenanyát (1).

10,5 Leeresztő vízcsatlakozás

Megfelelően csatlakoztassa a vízleeresztő tömlőt a csőhálózathoz. A tömlőnek egy ponton el kell érnie a készülék alsó vonalától számított 80 és 100 cm közötti magasságot! Ha lehetséges, az elvezető tömlőt mindig tartsa a készülék hátán található kapoccsal rögzítve.



FIGYELEM!

- ▶ A csatlakozáshoz csak a mellékelt cső készletet használja.
- ▶ Soha ne használjon öreg tömlő készletet!
- ▶ Csak hideg víz hálózathoz csatlakoztassa.
- ▶ A csatlakoztatás előtt ellenőrizze, hogy a víz tiszta és átlátszó-e.

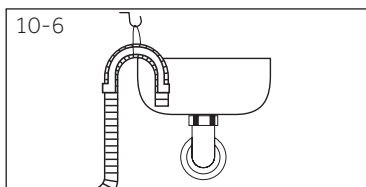

Az alábbi csatlakozások lehetségesek:

10.5.1 Lefolyótömlő a mosdóba

- ▶ Akassza a lefolyótömlőt az U-tartóra és egy megfelelő méretű mosdó szélére (10-6 ábra).
- ▶ Kellően védje az U-tartót a lecsúszás ellen.

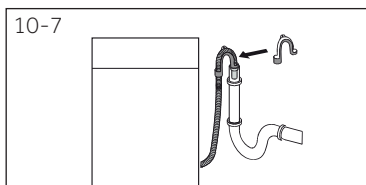

10.5.2 Leeresztő tömlő a szennyvíz csatlakozóba

- ▶ A szellőzőlyukkal ellátott állvány cső belső átmérőjének legalább 40 mm-nek kell lennie.
- ▶ Csatlakoztassa a lefolyótömlőt kb.80–100 mm-en a szennyvíz csőbe.
- ▶ Csatolja az U-tartót, és kellőképpen biztosítsa (10-7 ábra).

10.5.3 Lefolyótömlő a mosdó csatlakozáshoz

- ▶ A bekötésnek a szifon felett kell történnie.
- ▶ A csővég csatlakozást rendszerint egy alátét zárja le (A). Ez el kell távolítani, hogy elejét vegye bármilyen meghibásodásnak (10-8 ábra).
- ▶ Biztosítsa a lefolyótömlőt egy bilincssel.

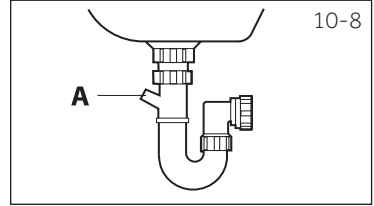

VIGYÁZAT!

- ▶ A leeresztő tömlőt ne merítse vízbe, rögzítse biztonságosan és szivárgásmentesen. Ha a leeresztő tömlőt a földre helyezi, vagy ha a cső magassága kevesebb, mint 80 cm, a mosógép a feltöltés alatt folyamatosan kiereszti a vizet (önleszívás).
- ▶ A leeresztő tömlőt nem szabad meghosszabbítani. Ha szükséges, keresse fel az értékesítés utáni szervizt.

10.6 Friss víz csatlakozás

Ügyeljen a tömítések behelyezésére.

1. Csatlakoztassa a vízbeömlő tömlőt a ferde végével a készülékhez (10-9. ábra). Húzza meg a csavart szabad kézzel.
2. A másik végét egy 3/4" menettel csatlakoztassa a vízcsaphoz (10-10 ábra).

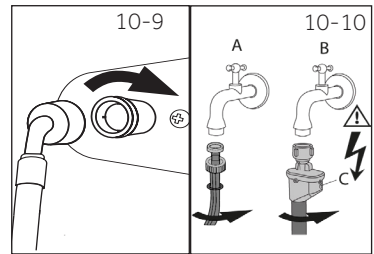

10-11

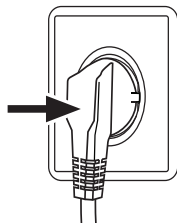

10,7 Elektromos csatlakoztatás

Minden csatlakoztatás előtt ellenőrizze, hogy:

- ▶ az elektromos hálózat, az aljzat és a biztosíték megfelel az adattáblán látható adatoknak.
- ▶ a hálózati aljzat földelt és nem használ elosztót vagy hosszabbító kábelt.
- ▶ a dugasz és az aljzat szorosan illeszkedik.
- ▶ **Csak az Egyesült Királyságban:** A UK csatlakozó megfelel a BS1363A szabványnak.

Helyezze a dugót a konnektorba (ábra. 10-11).



FIGYELEM!

- ▶ Mindig győződjön meg róla, hogy az összes csatlakozás (energiaellátás, leeresztő és friss víz tömlő) fix, száraz és szivárgásmentes!
- ▶ Ügyeljen, hogy ezek az alkatrészek ne legyenek sérültek, meghajolva, vagy sodorva.
- ▶ Ha a tápkábel sérült, cseréltesse ki a szervizben (lásd a jótállást), a veszély elkerülése érdekében. .

11.1 További adatok

| | |
|----------------------|----------------------|
| | HW50-BP12307 |
| Feszültség (V) | 220-240 V~/50Hz |
| Áramerősség A-ban | 10 |
| Max teljesítmény (W) | 1800 |
| Víznyomás MPa-ban | $0,03 \leq P \leq 1$ |
| Nettó tömeg kg-ban | 47 |

11.2 Termék méretei

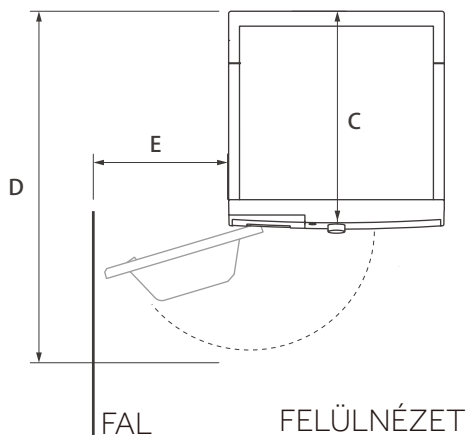
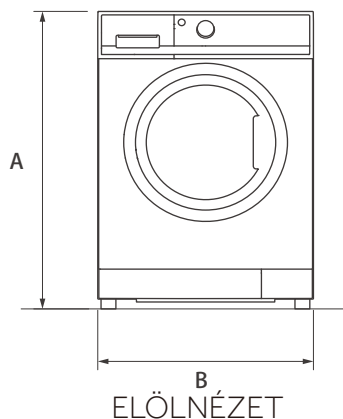

| Termék méretek | HW50-BP12307 |
|--|--------------|
| A: A termék teljes magassága mm-ben | 700 |
| B: A termék teljes szélessége mm-ben | 510 |
| C: A termék teljes mélysége (A fő vezérlőpanel méretéhez) mm | 448 |
| D: A termék teljes mélysége mm-ben | 490 |
| E: A nyitott ajtó mélysége mm-ben | 869 |
| F: Az ajtó minimális távolsága a szomszédos faltól mm-ben | 140 |

**Megjegyzés: Méretek**

A mosógép pontos magassága attól függ, hogy a lábak mennyire vannak kihúzva a gép aljából. A hely, ahová a mosógépet állítja, legyen legalább 40 mm-rel szélesebb és 20 mm-rel mélyebb, mint a gép méretei.

11.3 Szabványok és irányelvek **CE**

Ez a termék megfelel minden vonatkozó EU rendelet előírásainak a megfelelő harmonizált szabványokkal együtt, melyek a CE jelölés feltételei.

Javasoljuk Haier ügyfélszolgálatunkat és az eredeti pótalkatrészek használatát, illetve a minimális időszak, amely alatt a háztartási mosógép pótalkatrészei elérhetőek, 10 év.

Ha problémája van a készülékével, kérjük, először nézze meg a HIBAELHÁRÍTÁS című fejezetet.

Ha nem talál ott megoldást, kérjük, vegye fel a kapcsolatot

- ▶ a helyi kereskedőjével vagy
- ▶ a Service & Support (Szerviz és támogatás) részt a www.haier.com weboldalon, ahol jelezheti szervizigényét, valamint megtalálja a Gyakran Ismételt Kérdéseket és a telefonszámokat is.

Konkrét termékinformációkért kérjük, lépjen be a Haier hivatalos weboldalára: https://www.haier-europe.com/en_GB/technical-assistance/, és keresse meg az Ön által használt modellt, kattintson a termékre a részletekért, majd kattintson a „dokumentumok” menüpontra, ahol megtalálja a letölthető használati útmutatót. Ezen az oldalon a termékinformációkat is megtalálja. A modellinformációk a termékcímkén feltüntetett modellazonosító megkeresésével érhetőek el a <https://eprel.ec.europa.eu/> weboldalon található termékadatbázisban.

Amikor felveszi a kapcsolatot a szervizzel, készítse elő a következő adatokat.

Az információkat az adattáblán található meg.

Modell _____ Gyári szám _____

Továbbá ellenőrizze a termékhez mellékelte jótállási jegyet, ha a termék még garanciális.

Általános üzleti igényeivel forduljon a lent található európai kirendeltségeinkhez:

| Haier címek Európa | | | |
|---------------------------------|--|--|--|
| Ország* | Postacím | Ország* | Postacím |
| Olaszország | Haier Europe Trading SRL Via De Cristoforis, 12 21100 Verese OLASZORSZÁG | FRANCE | Haier France SAS 53 Boulevard Ornano – Pleyad 3 93200 Saint Denis FRANCE |
| Spain Portugália | Haier Iberia SL Pg. Garcia Faria, 49-51 08019 Barcelona SPAIN | Belgium-FR Belgium-NL Hollandia Luxemburg | Haier Benelux SA Anderlecht Route de Lennik 451 BELGIUM |
| Németország Ausztria | Haier Deutschland GmbH Konrad-Zuse-Platz 6 81829 München Németország | Lengyelország Csehország Magyarország Görögország Románia Oroszország | Haier Poland Sp. zo.o. Al. Jerozolimskie 181B 02-222 Warszawa LENGYELORSZÁG |
| Egyesült Királyság | Haier Appliances UK Co.Ltd. 302 Bridgewater Place Birchwood Park Warrington *Bővebb információért keresse fel a www.haier.com weboldalt. WA3 6x | Cseh Köztársaság és Szlovákia | Haier Europe ČR s.r.o. Sokolovsk á 651/136a, 186 00 Prága 8 Karlin Cseh Köztársaság |

*Bővebb információért keresse fel a www.haier.com weboldalt.

A modellinformációk a termékadatbázisban a <https://eprel.ec.europa.eu/> címen érhetők el, ha rákeres a terméken elhelyezett termékcímke Modell mezőjében megadott modellazonosítóra; a termékadatbázisban található modellre mutató link minden egyes modellazonosító esetében itt található:



HW50-BP12307

HWD100-BP14939

Haier