

Hisense

ZVUČNIK ZA ZABAVU

Model: Party Rocker One

Party Rocker One Plus

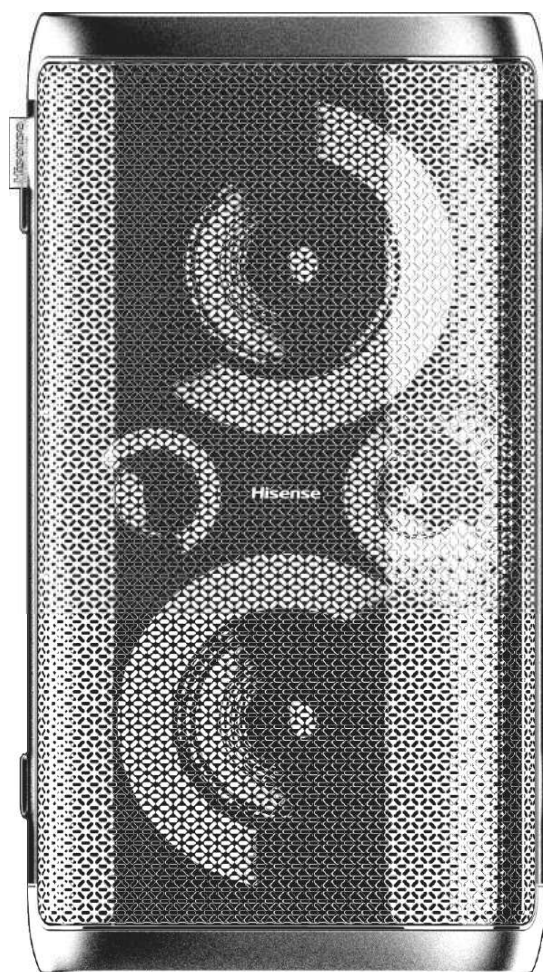

KORISNIČKI PRIRUČNIK



Pažljivo pročitajte sve sigurnosne upute prije upotrebe i sačuvajte ovaj priručnik s uputama za buduću upotrebu.

Contenido

Važne sigurnosne upute	2
Značajke	5
Sadržaj paketa	5
Grafički prikaz proizvoda	6
Pogled odozgo	6
Pogled straga	7
Veze	8
Priključivanje na napajanje	8
Utičnica AUX IN/AUX OUT	8
Utičnica za MIC	9
Utičnica za GUITAR	9
Povezivanje bežičnog mikrofona (samo za model Party Rocker One Plus)	10
Osnovne radnje	11
Stanje mirovanja / UKLJUČENO.....	11
DJ efekt.....	11
Odabir načina rada.....	11
Namještanje glasnoće	11
Postavljanje izjednačivača unaprijed	11
Postavke basa	11
Prilagođavanje LED svjetla.....	11
Rada AUX IN	11
Bežično punjenje	11
Rad funkcije Bluetooth	12
Uparivanje uređaja s uključenom značajkom Bluetooth	12
Slušanje glazbe s uređaja Bluetooth	12
Priključivanje TWS-a	12
Rad USB uređaja	13
Rad USB uređaja.....	13
Punjenje putem USB priključka.....	13
Rad FM radija	14
Punjenje baterije zvučnika za zabavu	14
Punjenje ugrađene baterije	14
Otklanjanje poteškoća	15
Tehnički podatci	16

EN

FR

ES

PT

DE

IT

PL

RO

CZ

NL

SK

SL

HR

HU

TR

RU

Važne sigurnosne upute

	OPREZ RIZIK OD STRUJNOG UDARA, NE OTVARAJTE	
OPREZ: RADI SMANJENJA RIZIKA OD STRUJNOG UDARA, NE SKIDAJTE POKLOPAC (ILI STRAŽNJU PLOČU). U UREĐAJU NE POSTOJE DIJELOVI KOJE MOŽE SERVISIRATI KORISNIK. SERVISIRANJE POVJERITE OBUČENIM SERVISERIMA.		





Simbol munje sa strelicom na vrhu unutar jednakostranog trokuta namijenjen je kao upozorenje korisniku da postoji neizoliran „opasan napon“ unutar kućišta proizvoda koji može biti dovoljno snažan da predstavlja rizik od strujnog udara.



Uskličnik unutar jednakostranog trokuta namijenjen je za upozoravanje korisnika na postojanje važnih uputa za upotrebu i održavanje (servisiranje) u literaturi primljenoj s uređajem.

Sigurnost

- 1 Pročitajte ove upute - Potrebno je pročitati sve upute vezane uz sigurnost i rukovanje prije upravljanja proizvodom.
- 2 Sačuvajte ove upute - Upute vezane uz sigurnost i rukovanje potrebno je sačuvati za buduću upotrebu.
- 3 Obratite pažnju na sva upozorenja - Potrebno je pridržavati se svih upozorenja na uređaju i u uputama za upotrebu.
- 4 Slijedite sve upute - Potrebno je slijediti sve upute za upravljanje i upotrebu.
- 5 Nemojte upotrebljavati uređaj u blizini vode - Uređaj se ne smije upotrebljavati u blizini vode ili vlage - na primjer u vlažnom podrumu ili u blizini bazena, ili sličnim lokacijama.
- 6 Čistite isključivo suhom krpom.
- 7 Ne blokirajte ventilacijske otvore. Postavite u skladu s uputama proizvođača.
- 8 Ne postavljajte u blizinu izvora topline poput radijatora, grijača, štednjaka ili drugih uređaja (uključujući pojačala) koji proizvode toplinu.
- 9 Ako je baterija nepravilno zamijenjena, postoji opasnost od eksplozije. Zamijenite je samo istom baterijom ili baterijom odgovarajuće vrste.
- 10 Nemojte poništiti sigurnosni učinak polariziranog utikača ili utikača s uzemljenjem. Polarizirani utikač ima dva kontakta, od kojih je jedan širi od drugog. Utikač s uzemljenjem ima dva kontakta i treći krak za uzemljenje. Široki kontakt trećeg kraka služi za vašu sigurnost. Ako utikač ne pristaje u vašu utičnicu, obratite se električaru kako biste zamijenili zastarjelu utičnicu.
- 11 Zaštitite kabel kako se po njemu ne bi gazilo ili ga stezalo, posebno kod utikača, utičnice ili na mjestu gdje izlazi iz uređaja.
- 12 Upotrebljavajte isključivo one nastavke/dodatke koje je odredio proizvođač.
- 13  Upotrebljavajte samo s kolicima, stalcima, stativima, nosačima ili stolovima koje je naveo proizvođač ili koji se prodaju uz uređaj. Kada se upotrebljavaju kolica ili postolje oprezno pomičite kolica s uređajem kako bi se izbjegle ozljede od prevrtanja.
- 14 Isključite uređaj s napajanja tijekom olujnog nevremena ili ako se ne koristi duže vrijeme.
- 15 Sve servise prepustite kvalificiranom osoblju. Servisiranje je potrebno ako je uređaj oštećen na bilo koji način, na primjer ako je oštećen kabel za napajanje ili utikač, ako je prolivena tekućina ili su predmeti upali u uređaj, jedinica je bila izložena kiši ili vlazi, ne radi normalno ili je ispušten na tlo.
- 16  Oprema je razred II ili dvostruko izolirani električni uređaj. Osmišljen je na takav način da ne treba sigurnosnu poveznicu s uzemljenjem.
- 17 Da bi se smanjila opasnost od požara ili električnog udara, ne izlažite taj uređaj kiši ili vlazi. Uređaj ne smije biti izložen kapanju ni prskanju, a na uređaj ne smiju biti postavljeni nikakvi predmeti napunjeni tekućinom, poput vaza.
- 18 Napojni se utikač upotrebljava kao uređaj za isključivanje, a isključeni uređaj ostaje spreman za upotrebu.

Upozorenje

- Baterija (baterije ili komplet baterija) ne smije biti izložena pretjeranoj vrućini vatre ili drugim izravnim izvorima vrućine.
- Te upute za servisiranje namijenjeni su samo obučenim serviserima. Da biste smanjili rizik od strujnog udara, ne obavljajte nikakvo servisiranje osim onog sadržanog u uputama za upotrebu, osim ako ste za to obučeni.
- Izbjegnite da strana tijela i tekućine dospiju u uređaj.
- Ne stavljajte izvore otvorenog plamena, npr. upaljene svijeće izravno na uređaj ili posve blizu uređaja.

Važne sigurnosne upute

- Ne upotrebljavajte korozivna ili abrazivna sredstva za čišćenje. Tim je sredstvima moguće oštetiti površinu uređaja.
- Prije postavljanja ili upotrebe uređaja pogledajte informacije koje se tiču električne struje i sigurnosti koje se nalaze na vanjskoj strani uređaja, na dnu ili na stražnjoj strani kućišta.
- Najmanja potrebna udaljenost uređaja od okolnih predmeta za dovoljno prozračivanje je 5 cm.
- Prozračivanje ne smije biti zapriječeno prekrivanjem otvora za prozračivanje predmetima poput novina, stolnjaka, zavjesa itd.
- Na uređaj ne smiju biti stavljene nikakvi otvoreni izvori plamena poput zapaljenih svijeća.
- Baterije treba reciklirati ili odložiti prema državnim i lokalnim smjernicama.
- Upotreba uređaja u umjerenim ili tropskim klimama.
- Oznaka ocjene zalijepljena je na donju ili stražnju stranu opreme.

UPOZORENJE

NE GUTAJTE BATERIJU, OPASNOST OD KEMIJSKIH OPEKLINA

Ako mislite da su baterije možda progutane ili postavljene bilo gdje unutar tijela, odmah potražite liječničku pomoć. Čuvajte nove i upotrebljavane baterije podalje od djece. Ako pretinac za baterije nije moguće čvrsto zatvoriti, prestanite upotrebljavati proizvod i držite ga podalje od djece. Daljinski upravljač isporučen uz taj proizvod sadrži bateriju u obliku kovanice / gumba. Ako je progutana, baterija u obliku novčića / gumba progutana za samo dva sata može uzrokovati ozbiljne unutarnje opekline i dovesti do smrti.



Pravilno zbrinjavanje ovog proizvoda. Ova oznaka ukazuje da se proizvod ne smije zbrinuti s drugim kućanskim otpadom na području Eu-a. Kako bi se spriječilo onečišćenje okoliša ili negativan utjecaj na ljudsko zdravlje zbog nekontroliranog zbrinjavanja otpada, reciklirajte otpad kako biste potaknuli inicijativu održive ponovne upotrebe izvora materijala. Kako biste vratili upotrebljavani uređaj, upotrijebite sustave za vraćanje i sakupljanje ili se obratite prodavaču kod kojeg ste kupili proizvod. Prodavač može preuzeti proizvod koji će se reciklirati postupkom sigurnim za okoliš.



Slovni znak i logotipi Bluetooth® u vlasništvu su poduzeća Bluetooth SIG, Inc. Imamo licenciju za upotrebu tih znakova. Ostali zaštitni znakovi ili trgovačka imena vlasništvo su svojih odgovarajućih vlasnika.

INFORMACIJE FCC-a (za kupce iz SAD-a)

Upozorenje:

Sve izmjene ili preinake koje nije izričito odobrila strana odgovorna za usklađenost mogu dovesti do poništavanja korisnikovog odobrenja za upotrebu opreme.

NAPOMENE:

- Utvrđeno je nakon testiranja da se ova oprema pridržava ograničenja za digitalni uređaj razreda B u skladu s 15. dijelom Pravilnika FCC-a. Navedena ograničenja osmišljena su kako bi se pružila razumna zaštita od štetne interferencije kod stambenih instalacija. Ova oprema proizvodi, upotrebljava i može zračiti energijom radijske frekvencije te ako se ne postavlja i ne upotrebljava skladu s uputama, može izazvati štetne interferencije u radiokomunikaciji.
- Međutim, ne može se jamčiti da u određenoj instalaciji neće doći do interferencija. Ako ova oprema prouzrokuje štetnu interferenciju primanju radijskog ili televizijskog signala, a čije se postojanje može utvrditi isključivanjem i uključivanjem opreme, korisniku se predlaže da pokuša ispraviti interferenciju primjenom jedne od sljedećih mjera:
 - Preusmjerite ili premjestite prijamnu antenu.
 - Povećajte razmak između opreme i prijemnika.
 - Priključite ovu opremu na utičnicu u strujni krug različit od onoga na koji je spojen prijemnik.
 - Posavjetujte se sa zastupnikom ili se obratite iskusnom radijskom/televizijskom tehničaru za pomoć.
- Ovaj je uređaj u skladu s 15. dijelom Pravilnika FCC-a. Rad podliježe sljedećim dvama uvjetima:
 - (1) ovim uređajem ne može se prouzrokovati štetna interferencija, i
 - (2) ovim uređajem mora se prihvatiti bilo koja primljena interferencija, uključujući interferenciju koja može prouzrokovati neželjeni rad.
- Oklopljeni kabeli moraju se upotrebljavati s ovom jedinicom kako bi se osigurala usklađenost s ograničenjima FCC-a klase B.

EN

FR

ES

PT

DE

IT

PL

RO

CZ

NL

SK

SL

HR

HU

TR

RU

Važne sigurnosne upute

Opres zbog IC-a

Ovaj uređaj sadrži odašiljače/prijemnike izuzete od licence koji su u skladu s RSS-ovima izuzetim od licence kanadskog vladinog ureda Innovation, Science and Economic Development. Rad podliježe sljedećim dvama uvjetima:

- (1) Ovaj uređaj ne smije uzrokovati smetnje.
- (2) Ovaj uređaj mora prihvatiti bilo koju interferenciju, uključujući interferenciju koja može prouzrokovati neželjeni rad uređaja.

Upozorenje glede RF-a za prijenosni uređaj:

- Procijenjeno je da uređaj ispunjava opći zahtjev koji se tiče izlaganja RF-u. Uređaj je moguće upotrebljavati bez ograničenja u uvjetima izloženosti prijenosnim uređajima.

Upozorenje glede RF-a za mobilni uređaj:

- Ta je oprema sukladna s graničnim vrijednostima izlaganja zračenju koje je FCC definirao za nekontrolirano okruženje. Tu opremu treba postaviti i upotrebljavati tako da je radiator od vašeg tijela udaljen najmanje 20 cm.



UPOZORENJE: Taj vas proizvod može izložiti kemikalijama, uključujući i olovo za koje je u državi Kaliforniji poznato da uzrokuje rak. Za više informacija posjetite www.P65Warnings.ca.gov

Direktiva EU-a o radijskoj opremi (RED)

- Društvo Hisense International Co., Ltd. ovim izjavljuje da je radijska oprema vrste Party Rocker One / Party Rocker One Plus sukladna s Direktivom 2014/53/EU. Čitav tekst EU izjave o sukladnosti dostupan je na sljedećoj mrežnoj adresi:
<https://hisense.fr>
<https://hisense.de>

UKCA

- Društvo Hisense International Co., Ltd. ovim izjavljuje da je radijska oprema vrste Party Rocker One / Party Rocker One Plus sukladna s Propisima o radijskoj opremi iz 2017. Čitav tekst izjave EU o sukladnosti dostupan je na sljedećoj mrežnoj adresi: <https://hisense.co.uk>

Temperatura okoline tijekom rada: 0 - 45°C,
Temperatura okoline tijekom skladištenja i prijevoza: -10 - 60°C,
nadmorska visina nije veća od 5000 m (tlak zraka nije niži od 45 kPa),

UPOZORENJE:

- zamjena baterije baterijom pogrešne vrste može dovesti do poništavanja zaštitne mjere;
- odlaganje baterije u vatru ili vruću pećnicu ili mehaničko drobljenje ili rezanje baterije mogu dovesti do eksplozije;
- ostavljanje baterije u okruženju iznimno visoke temperature, poput sunčeve svjetlosti, vatre ili tople površine može dovesti do eksplozije ili istjecanja zapaljive tekućine ili plina;
- izlaganje baterije iznimno niskom tlaku zraka može dovesti do eksplozije ili istjecanja zapaljive tekućine ili plina.

OPREZ

Rizik od požara ili eksplozije ako se baterija zamijeni baterijom pogrešne vrste!

Značajke

Hvala vam na kupnji našeg proizvoda. Prije priključivanja i upotrebe ovog proizvoda pažljivo pročitajte ovaj priručnik. Zadržite priručnik za buduću upotrebu.

- Reprodukcija putem funkcije Bluetooth
- AUX ULAZ
- FM prijamnik
- USB UTOR
- Funkcija mikrofona
- Funkcija gitare
- Način višestrukog zvučnog EQ efekta

Sadržaj paketa

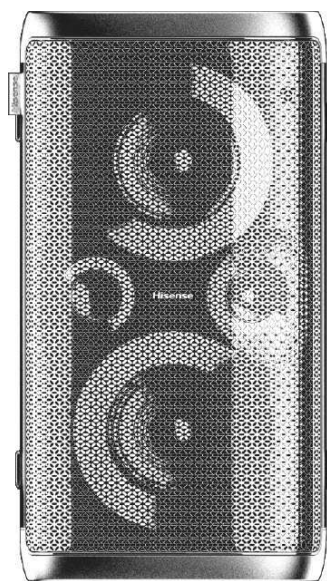

Glavna jedinica

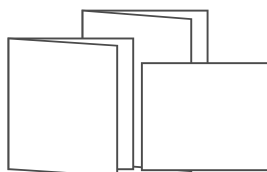

Korisnički priručnik
Vodič za brzo pokretanje
Jamstvena kartica



* Kabel za napajanje
izmjeničnom strujom



Bežični mikroskop × 2
(Samo za model Party Rocker One Plus)

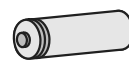

AA baterija (1,5 V) × 4
(Samo za model Party Rocker One Plus)

* Količina kabela za napajanje i vrsta utikača razlikuju se po regijama.

EN

FR

ES

PT

DE

IT

PL

RO

CZ

NL

SK

SL

HR

HU

TR

RU

Grafički prikaz proizvoda

Pogled odozgo

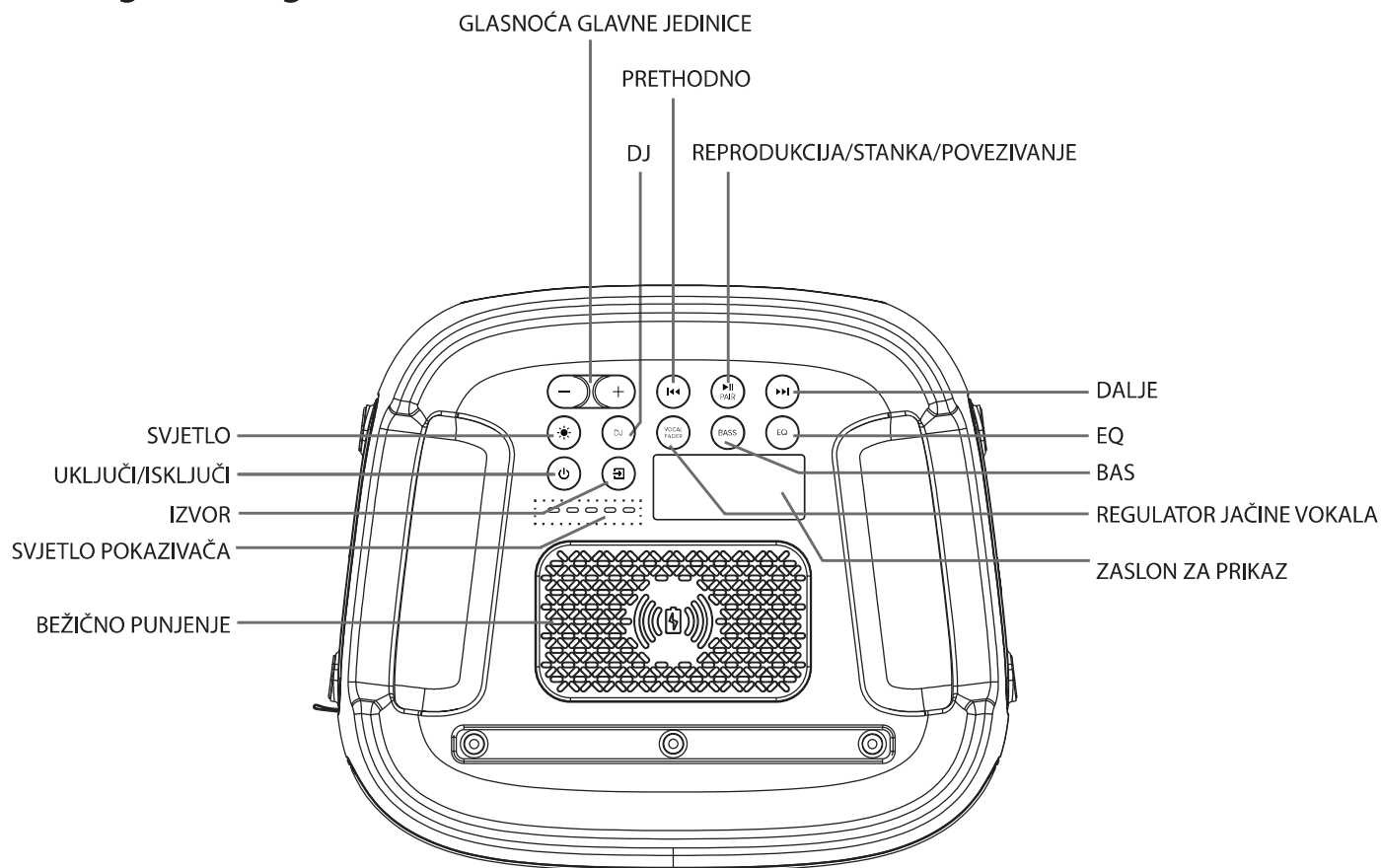

Portovi Party Rocker One

SVJETLO ☀️	Odaberite drukčiji način svjetla LED pokazivača
UKLJUČI/ISKLJUČI ⏻	Uključi/isključi
IZVOR 📶	Odaberite funkciju reprodukcije
SVJETLO POKAZIVAČA	Pokazivač punjenja baterije
BEŽIČNO PUNJENJE	Bežično punjenje
GLASNOĆA GLAVNE JEDINICE (-) (+)	Pojačajte/stišajte
DJ	DJ efekt
PRETHODNO ◀◀	Pritisnite za prethodni zapis
REPRODUKCIJA/STANKA/POVEZIVANJE ▶ PAIR	REPRODUKCIJA/STANKA/POVEZIVANJE reprodukcije
DALJE ▶▶	Pritisnite za sljedeći zapis
EQ	Ručni način rada izjednačivača
BAS	UKLJUČI/ISKLJUČI način rada BAS
REGULATOR JAČINE VOKALA	Uključite ili isključite regulator jačine vokala
ZASLON ZA PRIKAZ	Zaslon za prikaz

Grafički prikaz proizvoda

Pogled straga

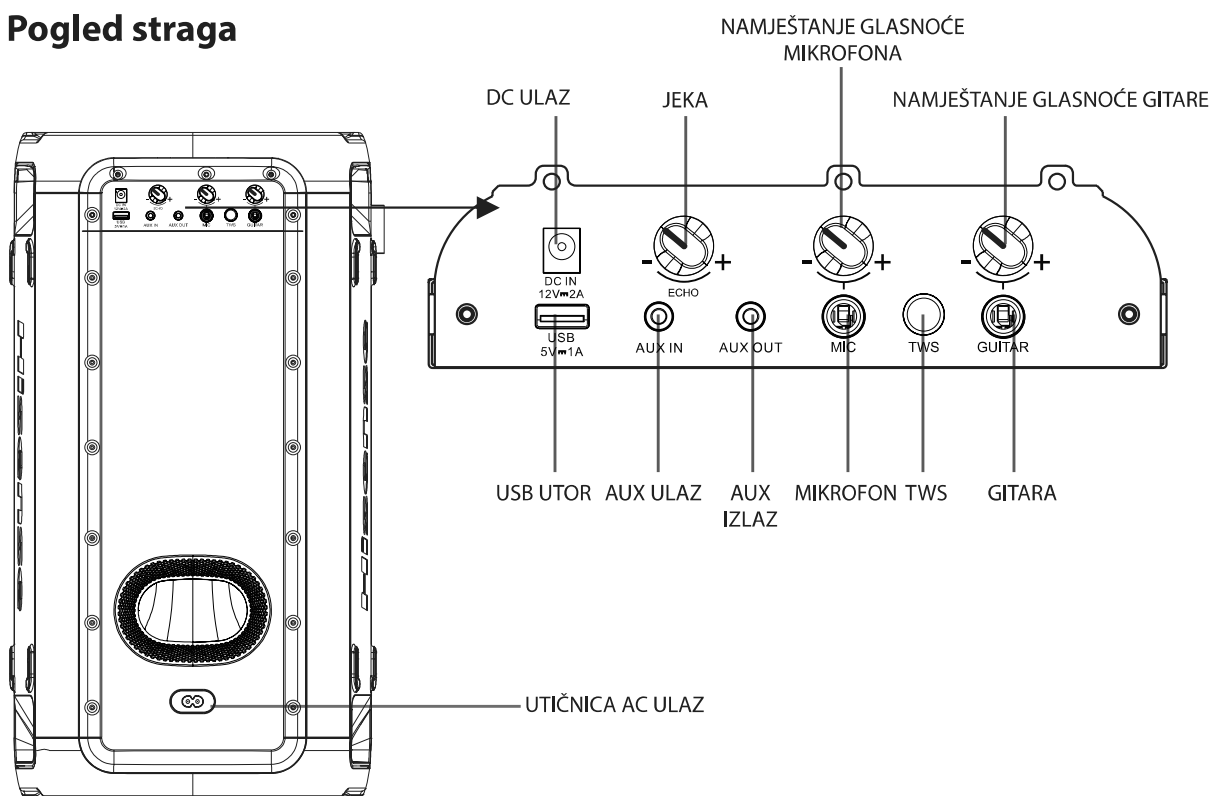

Portovi Party Rocker One

DC ULAZ	Utičnica za istosmjernu struju, DC ulaz (dostupna samo za prilagodnik za vozilo za napajanje istosmjernom strujom)
JEKA	Pojačajte/stišajte jeku mikrofona
NAMJEŠTANJE GLASNOĆE MIKROFONA	Pojačajte/stišajte glasnoću mikrofona
NAMJEŠTANJE GLASNOĆE GITARE	Pojačajte/stišajte glasnoću gitare
USB UTOR	USB utor
AUX ULAZ	Utičnica AUX ulaz
AUX IZLAZ	Utičnica AUX izlaz
MIKROFON	Utičnica za mikروفon
TWS	Pritisnite za ulazak u način povezivanja TWS-a
GITARA	Utičnica za gitaru
UTIČNICA AC ULAZ	Priključak za napajanje izmjeničnom strujom

EN

FR

ES

PT

DE

IT

PL

RO

CZ

NL

SK

SL

HR

HU

TR

RU

Veze

Priključivanje na napajanje

Stražnja ploča glavne jedinice

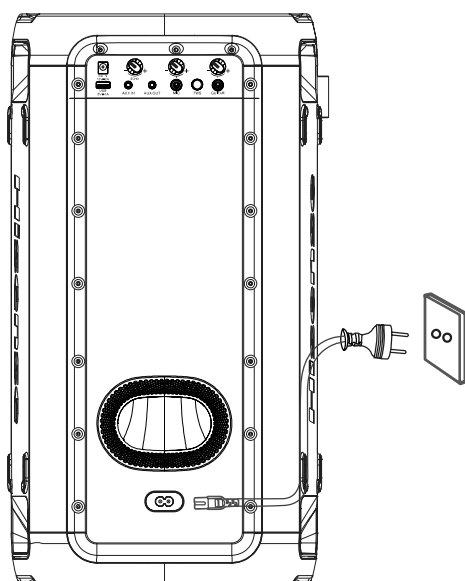

Rizik od oštećenja proizvoda!

Pobrinite se da napon napajanja odgovara naponu otisnutom na stražnjoj ili donjoj strani jedinice.

- Kabel za napajanje izmjeničnom strujom ukopčajte u napojnu utičnicu.

Utičnica AUX IN

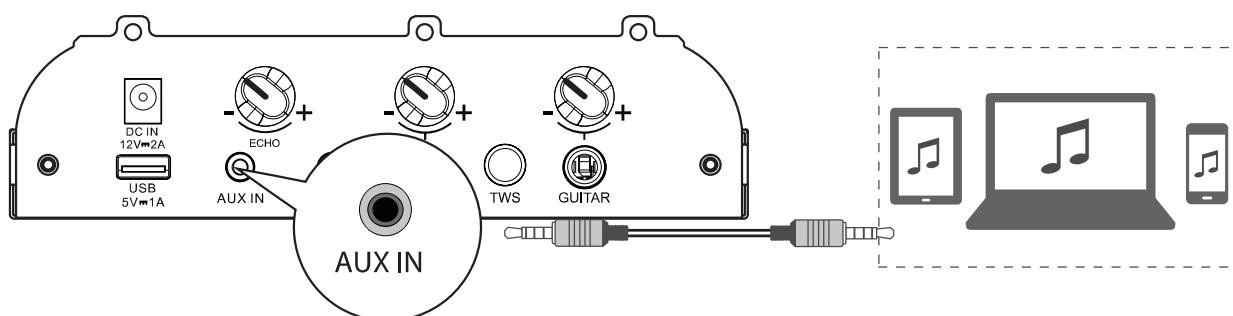

Ta jedinica ima završni element za ulaz zvučnog signala. Možete dovesti analogne stereofonske zvučne signale s dodatnih uređaja poput VCD-a, CD-a, VCR-a, uređaja za reprodukciju MP3 datoteka itd.

Upotrijebite zvučni kabel s priključkom od 3,5 mm (nije isporučen) za priključivanje završnog elementa ulaza **AUX IN** na stražnjoj ploči jedinice, pritisnite tipku  da biste odabrali način rada **AUX IN**.

Utičnica AUX OUT

Pogled na glavnu jedinicu straga

Pogled na drugu glavnu jedinicu straga (nije uvrštena)

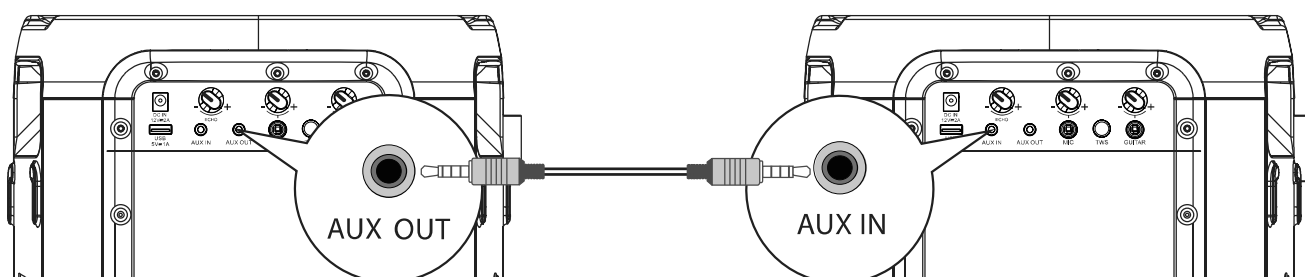

Ta jedinica ima priključak **AUX OUT**. Možete izvesti analogne stereofonske zvučne signale na vanjske uređaje poput aktivnog zvučnika.

Ukopčajte zvučni kabel (nije isporučen) u priključak **AUX OUT** na stražnjoj ploči jedinice i priključak **AUX IN** vanjskog uređaja i jedinica će automatski slati izlazni zvuk na vanjski uređaj.

Veze

Utičnica za MIC

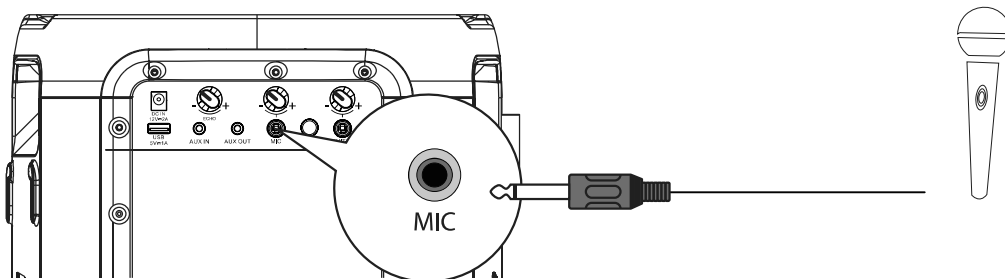

Ukopčajte mikrofona u utičnicu za mikrofona na stražnjoj ploči i namjestite nisku razinu pomoću okretne tipke za glasnoću mikrofona na stražnjoj ploči.

Željenu jačinu zvuka mikrofona namjestite na željenu razinu pomoću okretne tipke za glasnoću mikrofona na stražnjoj ploči. Sada uživajte u karaokama!

Utičnica za GUITAR

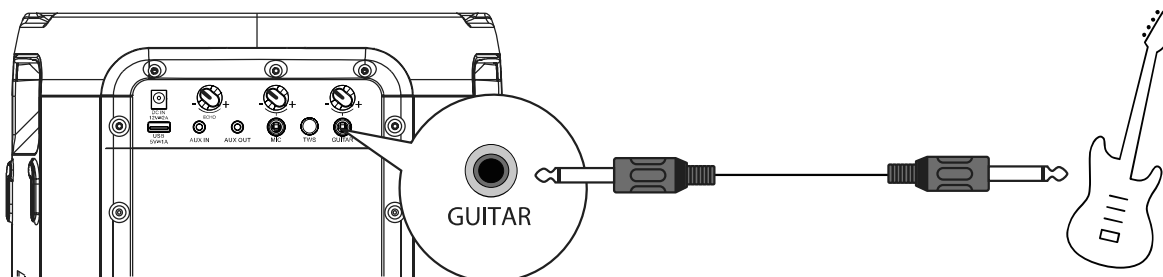

Kabel gitare umetnite u utičnicu za gitaru na stražnjoj ploči. Sada uživajte!

EN

FR

ES

PT

DE

IT

PL

RO

CZ

NL

SK

SL

HR

HU

TR

RU

Povezivanje bežičnog mikrofona (samo za model Party Rocker One Plus)

Povezivanje mikrofona

Za zadano povezivanje isporučenog bežičnog mikrofona, bežični mikrofonski isporučuje se prethodno tvornički povezan sa zvučnikom.

1. Umetnite dvije alkalne AA baterije vodeći brigu o polaritetu.

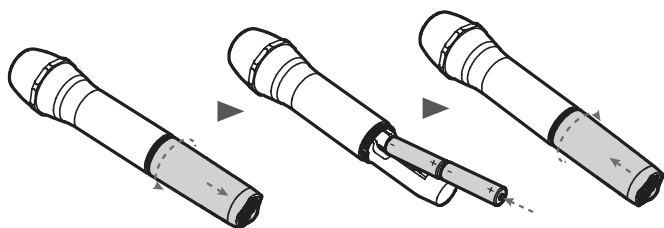

2. Zvučnik i isporučeni bežični mikrofonski uključite jedan za drugim.

- Bežična se veza automatski uspostavlja.

Napomene:

- Mikrofonski se automatski isključuje nakon 20 minuta mirovanja.

- Podržana su najviše dva bežična mikrofonski.

Zamjena baterija bežičnog mikrofona

Mjere opreza:

- Ne miješajte baterije (stare i nove, ugljične i alkalne itd.).

- Izvadite baterije ako su potrošene ili ako mikrofonski neće biti upotrebljavan tijekom dužeg razdoblja.

- Baterije sadrže kemijske tvari te ih treba pravilno odložiti.

1. Upozorenje na nisku razinu baterije

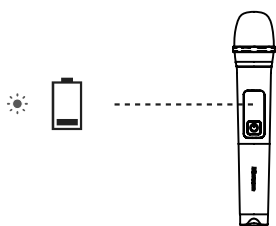

☼ Pokazivač treperi crveno

2. Ako je razina baterije niska, stare baterije zamijenite novim baterijama.

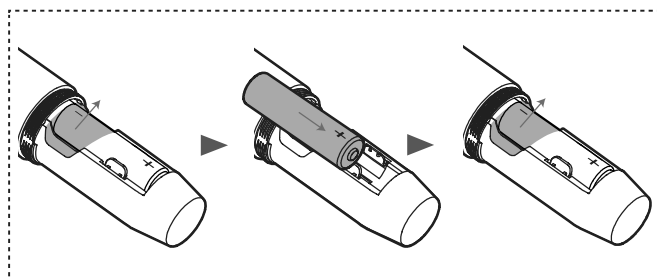
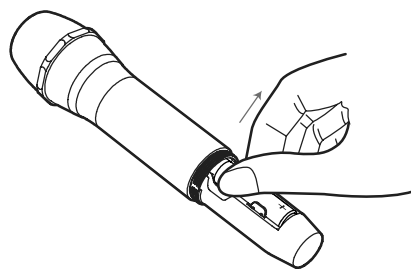



Povezivanje

☼ povezivanje (pokazivač treperi plavo)

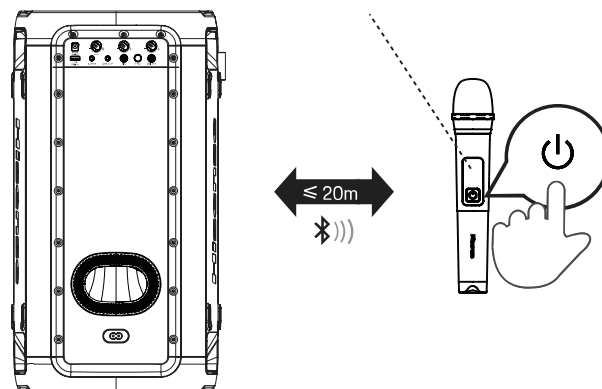
○ povezano (pokazivač stalno svijetli plavo)



Pritisnite tipku  na gornjoj ploči jedinice da biste je uključili.

Pritisnite tipku  na bežičnom mikrofonski da biste uključili bežični mikrofonski, nakon čega pokazivač na bežičnom mikrofonski treperi plavo, bežični se mikrofonski automatski povezuje s jedinicom, a pokazivač na bežičnom mikrofonski stalno svijetli plavo nakon uspješnog povezivanja.

Željenu jačinu zvuka mikrofona namjestite na željenu razinu pomoću okretne tipke za glasnoću mikrofona na stražnjoj ploči.

Napomena: kada je razina baterije bežičnog mikrofona niska, pokazivač na bežičnom mikrofonski treperi crveno te je stare baterije u odjeljku za baterije bežičnog mikrofona potrebno zamijeniti novim baterijama.

Osnovne radnje

Stanje mirovanja / UKLJUČENO

- Pritisnite tipku  na jedinici da biste UKLJUČILI glavnu jedinicu. Pritisnite i držite dvije sekunde za ISKLJUČIVANJE.
- Iskopčajte mrežni utikač iz mrežne utičnice ako želite u potpunosti isključiti jedinicu.
- Kada ulazni signal iz jedinice ne stiže duže od 15 minuta, jedinica se automatski prebacuje u način rada Mirovanje.

DJ efekt

- Pritisnite tipku DJ da biste odabrali drukčiji DJ efekt.
- Pritisnite tipku DJ jednom za reprodukciju trenutačnog DJ efekta. Kada stalno pritišćete tipku DJ u roku od jedne sekunde, kružite za odabir drukčijeg zvučnog DJ efekta. Pritisnite i držite tipku DJ jednu sekundu za početak reprodukcije trenutnih DJ zvučnih efekata nakon što uređaj nije radio.
- Vrste zvučnih DJ efekata: zvuk navijanja DJ1, zvuk bubnja DJ2, zvuk alarma DJ3, zvuk roga DJ4, zvuk diska DJ5.

Odabir načina rada

- Pritisnite tipku  na jedinici da biste odabrali funkciju reprodukcije BT→USB→AUX IN→način rada FM.

Namještanje glasnoće

- Pritisnite tipku **VOL + / VOL -** na jedinici za prilagođavanje glasnoće.



Postavljanje izjednačivača unaprijed

- Tijekom reprodukcije, više puta uzastopno pritisnite tipku EQ za odabir: ROCK-JAZZ-SAMBA-POP-RAVNOTEŽA.

Postavke basa

- Pritisnite tipku BAS za odabir BAS UKLJUČEN / BAS ISKLJUČEN.

Prilagođavanje LED svjetla

- Pritisnite tipku  više puta uzastopno za odabir efekta LED svjetla: LED ISKLJUČENO, LED1, LED2, LED3, LED4, LED5.
- Pritisnite i držite tipku  za UKLJUČIVANJE/ISKLJUČIVANJE stroboskopskog svjetla.

Rada AUX IN

1. Pobrinite se da je jedinica priključena na televizor ili druge zvučne uređaje.
2. Pritisnite tipku  na jedinici za odabir načina rada **AUX IN**.
3. Izravno upravljajte zvučnim uređajem za značajke reprodukcije.
4. Pritisnite tipku **VOL + / VOL -** za namještanje glasnoće na željenu razinu.

BEŽIČNO PUNJENJE

Zvučnikom za zabavu možete bežično puniti kompatibilne telefone tako što ćete telefon postaviti na logotip bežičnog punjenja na zvučniku za zabavu.

Napomene:

- 1 Bežično je punjenje moguće upotrebljavati za punjenje kompatibilnog pametnog telefona kada je jedinica uključena ili u mirovanju, nakon četiri sata, za način rada izmjenične struje.
- 2 Da biste produžili vijek trajanja baterije, izravno bežično punjenje nije dopušteno u načinu baterije.

Rad funkcije Bluetooth

Uparivanje uređaja s uključenom značajkom Bluetooth

Prvi put kada spojite uređaj Bluetooth na ovu jedinicu, potrebno je upariti uređaj s ovom jedinicom.

Napomene:

- Radni je domet između tog uređaja za reprodukciju i Bluetooth uređaja oko 8 metara (bez ijednog predmeta između Bluetooth uređaja i jedinice).
 - Prije povezivanja uređaja Bluetooth i ove jedinice, pobrinite se da znate mogućnosti uređaja.
 - Kompatibilnost sa svim uređajima Bluetooth nije zajamčena.
 - Bilo kakva prepreka između ove jedinice i uređaja Bluetooth može smanjiti radno područje.
 - Ako je jačina signala slaba, vaš prijemnik Bluetooth može se odspojiti, ali će se automatski ponovo pokrenuti način rada za uparivanje.
- 1 Pritisnite  na jedinici za odabir načina rada **Bluetooth**.
 - 2 Na zaslonu će se prikazati riječ „**PAIRING**“, a sustav je ušao u način povezivanja.
 - 3 Aktivirajte svoj Bluetooth uređaj i odaberite način rada za pretraživanje. Na vašem će se Bluetooth uređaju pojaviti poruka „**Hisense Party Rocker One**“ ili „**Hisense Party Rocker One Plus**“.
 - 4 S popisa uređaja za povezivanje odaberite „**Hisense Party Rocker One**“ ili „**Hisense Party Rocker One Plus**“, sustav je uspješno povezan, a na zaslonu će se prikazati riječ „**POVEZANO**“.
 - 5 Počnite reproducirati glazbu s povezanog Bluetooth uređaja.

Za isključivanje funkcije Bluetooth, možete:

- Prebaciti na drugi izvor na jedinici.
- Onemogućiti funkciju BT na svojem Bluetooth uređaju.
- Pritisnite i držite tipku „▶ ||“ na jedinici.

Savjeti:

- Unesite „0000“ kao lozinku ako je to potrebno.
- Jedinica će se odspojiti i kada se vaš uređaj pomakne izvan radnog područja.
- Ako želite ponovno spojiti svoj uređaj na ovu jedinicu, postavite ga unutar radnog područja.
- Ako se uređaj pomakne izvan radnog područja, kada se vrati natrag, provjerite je li uređaj još uvijek povezan s jedinicom.
- Ako se veza izgubi, slijedite upute navedene gore kako biste ponovno uparili uređaj s jedinicom.

Slušanje glazbe s uređaja Bluetooth

Ako je vašim Bluetooth uređajem podržan profil A2D, glazbu reproducirajte putem svojeg uređaja.

- Za stanku/nastavak reprodukcije pritisnite ▶ ||.
- Za preskakanje na zapis pritisnite || ◀◀ ili ▶▶ ||.
- Pritisnite tipku **VOL +/-** za pojačavanje ili stišavanje.





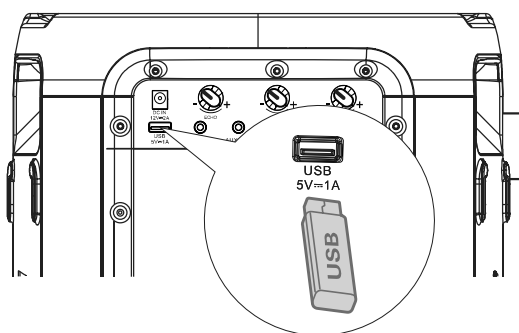

Priključivanje TWS-a

- Tu Bluetooth vezu **TWS** (eng. TRUE WIRELESS STEREO, pravi bežični stereofonski zvuk) moguće je upotrebljavati samo na dva ista zvučnika.
- Uključite oba zvučnika, pritisnite tipku  na oba zvučnika za uključivanje načina rada Bluetooth, pritisnite tipku **TWS** na jednom od dva zvučnika, nakon čega će se na zaslonu prikazati **TWS ON**, a potom i **TWS PAIRING-a**, nakon čega oba zvučnika automatski ulaze u način povezivanja. Nakon uspješnog povezivanja, na zaslonu zvučnika koji je konfiguriran kao glavni prikazat će se **MASTER**, a na zaslonu zvučnika koji je konfiguriran kao podređeni prikazat će se **SLAVE**.
- Omogućite svoj Bluetooth uređaj i pobrinite se da je u načinu rada za pretraživanje.
- S popisa pronađenih uređaja odaberite „**Hisense Party Rocker One**“ ili „**Hisense Party Rocker One Plus**“ i povežite se s njim.
- Glavni će zvučnik raditi kao lijevi kanal tijekom **TWS-a** i primat će Bluetooth signal, a drugi će zvučnik raditi kao desni kanal za reprodukciju glazbe.
- Pritisnite i držite tipku **TWS** za isključivanje **MASTER** zvučnika i priključak **SLAVE** zvučnika u načinu povezivanja **TWS**, nakon čega će se na zaslonu oba zvučnika prikazati **TWS OFF**.

Rad USB uređaja



Rad USB uređaja



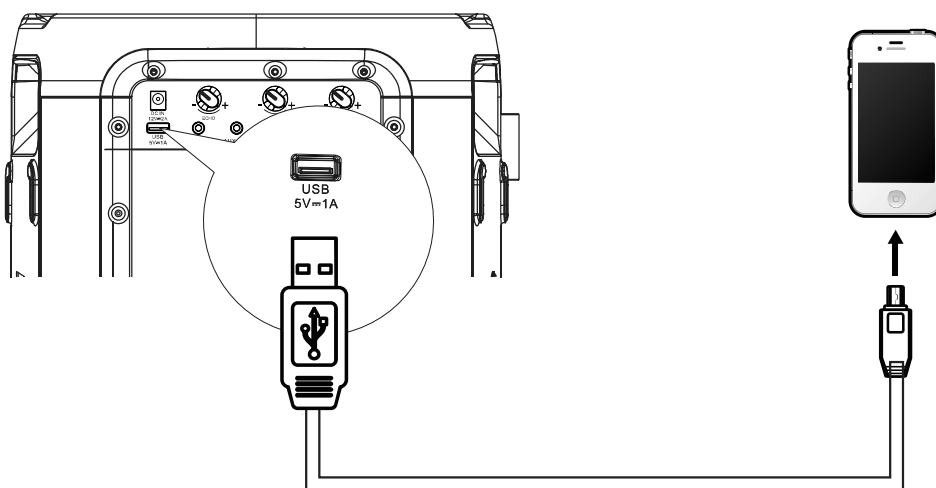

1. Umetnite USB uređaj i pritisnite tipku  za odabir načina rada USB.
2. Reprodukcija počinje automatski. Ako reprodukcija ne počne automatski, pritisnite  tipku.
 - Za preskakanje na prethodni/sljedeći zapis, pritisnite tipke / na jedinici.
 - Za preskakanje na prethodni/sljedeći direktorij, pritisnite i držite tipke / na jedinici.
3. U stanju REPRODUKCIJA/STANKA, pritisnite i držite tipku  tri sekunde za prebacivanje između PONOVI 1 / PONOVI SVE / NASUMIČNO / NORMALNO.

Punjenje putem USB priključka



Utičnica za punjenje  **5 V**  1 A projektirana je za punjenje mobilnih uređaja (npr., uređaja za reprodukciju MP3 datoteka, mobilnog telefona itd.). Njome se pruža napajanje istosmjernom strujom napona 5 V pri struji punjenja do 1000 mA (1 A).

U načinu rada uključeno, upotrijebite USB kabel (nije isporučen) za ukapčanje mobilnog uređaja u utičnicu za punjenje  **5 V**  1 A jedinice i mobilni će se uređaj početi puniti.

EN

FR

ES

PT

DE

IT

PL

RO

CZ

NL

SK

SL

HR

HU

TR



RU

Rad FM radija





Pritisnite tipku  više puta uzastopno za odabir izvora PRIJAMNIKA. Na zaslonu će se prikazati „TUNER“.

Namještanje stanice







Automatsko namještanje

- 1 Pritisnite i držite tipku  za početak automatskog namještanja. Ponovo pritisnite tipku  za zaustavljanje automatskog namještanja.
- 2 Pretražene radijske stanice bit će pohranjene kao prethodno postavljene stanice.
Napomena: Pretraga možda neće biti zaustavljena na stanici čiji je signal veoma slab.





Ručno namještanje

Pritisnite i držite tipku   ili   za početak pretraživanja unaprijed ili unatrag. Na zaslonu će biti prikazana tražena frekvencija. Nakon što je stanica pronađena, pretraživanje će se automatski zaustaviti da bi se frekvencija mijenjala dok ne pronađete željenu stanicu.

Ručno pretraživanje radijske stanice

- 1 Kratko pritisnite tipke   ili   dok ne postignete najbolju moguću frekvenciju prijema.
- 2 Svaki put kada pritisnete tipke   ili  , frekvencija se povećava/smanjuje za 0,05 MHz.

Pozivanje prethodno postavljene stanice

- 1 Pritisnite tipku  za prebacivanje između prethodno postavljene stanice i frekvencije.
- 2 Pritisnite tipku   /   za odabir željene prethodno postavljene stanice.

Punjenje baterije zvučnika za zabavu

Punjenje ugrađene baterije

Upotrijebite kabel za napajanje izmjeničnom strujom (uvršten) za priključivanje ulazne utičnice za napajanje izmjeničnom strujom na jedinici na izlaz izmjenične struje, nakon čega će svjetlo pokazivača za trenutačno punjenje na jedinici bljeskati tijekom punjenja sve dok peterostruko svjetlo pokazivača punjenja na jedinici ne počne stalno svijetliti, kada je baterija u potpunosti napunjena.

Umjesto toga, ukopčajte jedan kraj prilagodnika za vozilo za napajanje istosmjernom strujom (nije uvršten) u utičnicu DC ulaz na jedinici, a drugi kraj prilagodnika za vozilo za napajanje istosmjernom strujom u napojnu utičnicu vozila.

5 uključenih bijelih LED svjetala = napunjeno oko 100 %

4 uključena bijela LED svjetla = napunjeno oko 80 %

3 uključena bijela LED svjetla = napunjeno oko 60 %

2 uključena bijela LED svjetla = napunjeno oko 40 %

1 uključena bijela LED svjetla = napunjeno oko 20 %

(pokazuje da je potrebno punjenje)

Napomena: kada je razina baterije niska, jedinica emitira zvuk upozorenja.

Kada je DC ulaz priključen zbog punjenja, jedinica se može samo puniti, ali ne i upotrebljavati za reprodukciju.

Otklanjanje poteškoća

Da bi jamstvo bilo valjano, nikad ne pokušavajte sami popraviti jedinicu. Ako naiđete na probleme prilikom upotrebe ove jedinice, provjerite sljedeće točke prije traženja usluge.

Nema napajanja

- Pobrinite se da je kabel za napajanje izmjeničnom strujom pravilno priključen.
- Pobrinite se da ima napajanja u utičnici za izmjeničnu struju.
- Pritisnite tipku  na zvučniku.

Čujem zujanje ili brujanje

- Pobrinite se da su svi kabeli i žice čvrsto priključeni.
- Priključite drugi izvor (uređaj za reprodukciju Blu-ray itd.) da biste provjerili hoće li se zujanje nastaviti. Ako zujanje prestane, moguće je da postoji problem s prvim uređajem.
- Ukopčajte svoj uređaj u drukčiji ulaz na zvučniku.

Ne mogu pronaći Bluetooth naziv te jedinice na svojem Bluetooth uređaju

- Pobrinite se da je funkcija Bluetooth aktivirana na vašem uređaju Bluetooth.
- Ponovo povežite jedinicu s Bluetooth uređajem.

EN

FR

ES

PT

DE

IT

PL

RO

CZ

NL

SK

SL

HR

HU

TR

RU

TEHNIČKI PODATCI

Naziv modela	Party Rocker One
Naziv modela	Party Rocker One Plus

Izvor napajanja

Napon	AC 100 – 240 V~ 50/60 Hz; DC IN 12 V 2 A
Potrošnja električne energije (izmjenična struja)	80 W
Dimenzije (Š × V × D)	295 × 550 × 258 mm

Pojačalo (najveća snaga zvuka)

Ukupna maksimalna snaga zvuka pojačala	300 W
--	-------

Uvjeti okruženja

Radi	od minimalno 0 °C do maksimalno +45°C / 60 % relativne vlažnosti
Ne radi	od minimalno -10 °C do maksimalno +60°C / 65 % relativne vlažnosti
Ugrađena baterija	Li-ion 5000 mAh, 7,4 V
Vrijeme punjenja baterije	3,5 sata
Vrijeme trajanja baterije u načinu reprodukcije	15 sati*

Radio

FM pojas	FM od 87,5 do 108 MHz
FM antena	Trajno ugrađena žičana antena

Sustav

Raspon frekvencije	Od 20 Hz do 20 kHz
Omjer signala i šuma	> 80 dB
USB priključak	USB 2.0 do 32 GB WAV \ WMA \ MP3
USB izlaz	Izlaz Maksimalno 5 V 1 A

Bluetooth®

Inačica funkcije Bluetooth	5,0
Napajanje Bluetooth odašiljača	< 10 dBm
Raspon frekvencije	2,4 GHz-2,4835 GHz

Dokaz-voda

Gornja ploča	IPX4
--------------	------

Bežični mikrofonski (samo za model Party Rocker One Plus)

Vrsta baterije	AA baterija (1,5 V × 2)
Prijenosna snaga	9 dBm
Udaljenost između odašiljača i prijarnika	≤ 20 m

* Vrijeme reprodukcije baterije od 15 sati samo je referentna vrijednost i može se razlikovati ovisno o glazbenom sadržaju i starenju baterije nakon brojnih ciklusa punjenja i pražnjenja. Ostvarivo je s unaprijed definiranim izvorom glazbe, isključenom svjetlosnom predstavom, razinom glasnoće 7 i BT izvorom prijenosa.

* Ako bi se napajala samo baterija, snaga bi se automatski smanjila radi zaštite baterije.

Hisense

PARTY HANGSZÓRÓ

Modell: Party Rocker One
Party Rocker One Plus

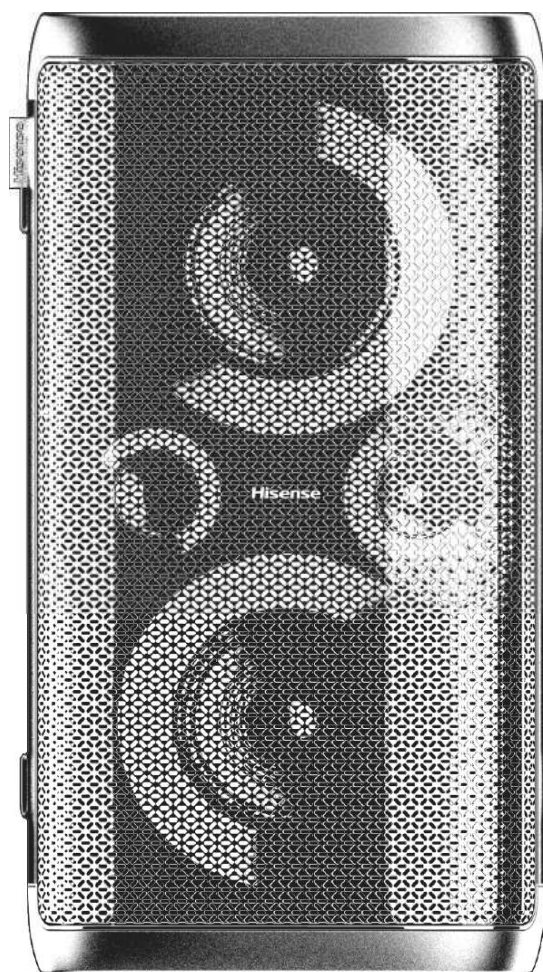

KEZELÉSI UTASÍTÁS



A hangprojektor használata előtt figyelmesen olvassa el ezt a kézikönyvet és őrizze meg későbbi felhasználás céljából.

Tartalom

Fontos biztonsági utasítások	2
Jellemzők	5
A csomag tartalma.....	5
A termék rajza	6
Felülnézet.....	6
Hátulnézet.....	7
Csatlakoztatások	8
Áram csatlakoztatása	8
AUX IN / AUX OUT csatlakozó	8
MIC csatlakozó	9
GUITAR csatlakozó	9
Vezeték Nélküli Mikrofon Csatlakoztatás (Csak Party Rocker One Plus esetén)	10
Alapműveletek	11
Készenlét/BE.....	11
DJ effektus	11
Üzem módok kiválasztása	11
Hangerő állítása	11
Előre beállított hangszínszabályzó	11
Mély hang beállítások.....	11
A LED fény beállítása.....	11
AUX IN kezelése	11
Vezeték Nélküli Töltés	11
Bluetooth kezelés	12
A bekapcsolt Bluetooth eszközök párosítása.....	12
Zenehallgatás Bluetooth készülékről.....	12
TWS kapcsolat	12
USB kezelés	13
USB kezelés.....	13
Töltés az USB portról	13
FM rádió kezelés	14
Akkumulátortöltés Bulihangszóróhoz	14
Beépített akkumulátortöltés	14
Hibaelhárítás	15
Műszaki adatok	16

EN

FR

ES

PT

DE

IT

PL

RO

CZ

NL

SK

SL

HR

HU

TR

RU

Fontos biztonsági utasítások

	FIGYELMEZTETÉS ELEKTROMOS ÁRAMÜTÉS KOCKÁZATA, NE NYISSA KI	
FIGYELMEZTETÉS: AZ ELEKTROMOS ÁRAMÜTÉS KOCKÁZATÁNAK CSÖKKENTÉSE ÉRDEKÉBEN NE TÁVOLÍTSA EL A BURKOLATOT (VAGY A HÁT LAPOT). BELÜL NINCSENEK OLYAN ALKATRÉSZEK, AMELYEKET A FELHASZNÁLÓ SZERVIZELHET. SZERVIZELÉSHEZ HÍVJON SZAKKÉPZETT SZERVIZ SZEMÉLYZETET.		



Az egyenlő oldalú háromszögben lévő villámjel arra hívja fel a felhasználó figyelmét, hogy a termék burkolatán belül szigetetlen veszélyes feszültség van jelen, amely elegendő nagyságú lehet ahhoz, hogy elektromos áramütéssel veszélyeztessen.



Az egyenlő oldalú háromszögben lévő felkiáltójel feladata az, hogy felhívja a felhasználó figyelmét fontos kezelési és karbantartási (szervizelési) utasításokra a készüléket kísérő irodalomban.

Biztonság

- 1 Olvassa el ezeket az utasításokat – Az összes biztonsági és kezelési utasítást el kell olvasni a termék üzembehelyezése előtt.
- 2 Őrizze meg az utasításokat – A biztonsági és kezelési utasításokat későbbi betekintésre meg kell őrizni.
- 3 Vegye figyelembe az összes figyelmeztetést – A készüléken elhelyezett és a kezelési utasításban lévő összes figyelmeztetést be kell tartani.
- 4 Kövesse az összes utasítást – Minden kezelési és használati utasítást követnie kell.
- 5 Ezt a készüléket ne használja víz közelében – A készüléket nem szabad víz vagy nedvesség közelében használni – például nedves alagsorban vagy úszómedence közelében, és hasonló helyeken.
- 6 Csak száraz ruhával tisztítsa.
- 7 Ne zárjon le egyetlen szellőzőnyílást sem. A gyártó utasításait betartva telepítse.
- 8 Ne telepítse semmilyen hőforrás közelébe, ide értve a radiátorokat, fűtőtesteket, kályhákat, vagy más hőtermelő készülékeket (erősítőket is).
- 9 A helytelenül elvégzett elemcsere robbanásveszélyt idéz elő. Az elemeket csak ugyanolyan vagy egyenértékű típusal helyettesítse.
- 10 Ne hatástalanítsa a polarizált vagy földelt dugvilla biztonsági célú szerelvényeit. A polarizált dugvillának kettő érintkezőlemeze van, az egyik

szélesebb a másikonál. A földelt dugvilla is kettő érintkezővel rendelkezik, a harmadik a földelő csatlakozó. A harmadik csatlakozó széles lemeze az Ön biztonságát szolgálja. Ha a készülék szállított dugvillája nem illik az Ön konnektorába, hívjon villanyszerelőt, aki kicseréli az elavult konnektort.

- 11 Óvja a tápkábelt, hogy ne járhassanak rajta és ne csipődjön be, különösen a csatlakozóknál, a konnektoroknál és azoknál a pontoknál, ahol kilépnek a készülékből.
- 12 Csak a gyártó részéről felsorolt csatlakozókat/tartozékokat használja.
- 13 Csak a gyártó részéről megnevezett kocsit, háromlábát, konzolt vagy asztalt használja, vagy azt, amelyet a készülékkel együtt árulnak. Ha kocsit vagy állványt használ, óvatosan járjon el a kocsit/készülék kombináció mozgatásakor, hogy elkerülje a felborulás okozta károsodást.
- 14 Villámokkal járó viharok idején, vagy ha hosszabb ideig nem használja, húzza ki a konnektorból a készüléket.
- 15 Szervizeléshez hívjon szakképzett szerviz személyzetet. Szervizelésre akkor van szükség, ha a készülék bármilyen módon megsérül, például az áramkabel vagy a dugvilla sérül, folyadék ömlött vagy tárgyak estek a készülékbe, ha a készüléket esőnek vagy nedvességnek tették ki, nem működik normálisan vagy leejtették.
- 16  Ez a berendezés a II. osztályba sorolt, vagy dupla szigeteléssel rendelkező elektromos készülék. Úgy lett kialakítva, hogy nem igényel elektromos földeléssel rendelkező biztonsági csatlakoztatást.
- 17 Tűzveszély vagy elektromos áramütés kockázatának csökkentése érdekében ezt a készüléket ne tegye ki esőnek vagy nedvességnek. A készüléket nem érheti csepegő vagy fröccsenő folyadék és nem szabad folyadékkal töltött tárgyat, pl. vázát a készülékre helyezni.
- 18 Leválasztó eszközként a készülék hálózati dugvilláját kell használni, a leválasztó eszköz mindig maradjon könnyen kezelhető.

Figyelmeztetés

- Az elemet (elemeket vagy elemblokkot) nem szabad túlzott hőnek kitenni, például tűz vagy hasonló közvetlen hőforrás.
- Ezek a szervizelési utasítások kizárólag a szakképzett szerviz személyzet számára készültek. Ha nem rendelkezik az erre vonatkozó szakképzettséggel, az elektromos áramütés kockázatának csökkentése érdekében ne végezzen semmilyen más szerviz tevékenységet, mint

Fontos biztonsági utasítások

amelyet a kezelési utasítás tartalmaz.

- Kerülje el, hogy idegen testek és folyadékok kerüljenek a készülékbe.
- Ne helyezzen nyílt lángot, pl. égő gyertyákat a készülékre vagy annak közvetlen közelébe.
- Ne használjon maró vagy súroló hatású tisztítószert. Ezek károsíthatják a készülék felületét.
- Mielőtt telepíti vagy működteti a készüléket kérjük, olvassa el a külső alsó vagy hátsó burkolaton található információkat az elektromos és biztonsági információkért.
- A kielégítő szellőzés érdekében a készülék körül legalább 5 cm-es szabad helyet kell hagyni.
- A szellőzést nem szabad a szellőzőnyílások olyan tárgyakkal való letakarásával gátolni, mint újságok, asztalterítők, függönyök stb.
- A készülékre nem szabad nyílt láng forrását például égő gyertyát tenni;
- Az elemeket az állami és helyi útmutatásoknak megfelelő módon kell újrahasznosítani vagy ártalmatlanítani;
- A készüléket mérsékelt égővi vagy trópusi klímákban használja.
- A jelölécímke a berendezés aljára vagy hátuljára van ragasztva.

FIGYELMEZTETÉS

NE NYELJE LE AZ ELEMÉKET, EZ KÉMIAI ÉGÉS VESZÉLYÉT IDÉZI ELŐ

Ha úgy gondolja, hogy az elemeket lenyelhették, vagy bármely más testnyílásba kerültek, azonnal hívjon orvosi segítséget. Az új és használt elemeket tartsák gyermekek elérhetőségi körén kívül. Ha az elemrekesz nem zárható biztonságosan, hagyja abba a termék használatát és azt tartsa gyermekek elérhetőségi körén kívül. Az ezzel a termékkel együtt szállított távirányító korong alakú vagy gombelemet tartalmaz. Ha a korong alakú / gombelemet lenyelik, az alig 2 órán belül súlyos belső égéseket okozhat és halálos kimenetelű lehet.



A termék helyes ártalmatlanítása. Ez a jelölés azt jelenti, hogy ezt a terméket az Európai Közösség teljes területén tilos az egyéb háztartási hulladékkal együtt ártalmatlanítani. A lehetséges, ellenőrizetlen hulladék-ártalmatlanítási környezeti-, vagy a humán-egészségügyi károk megelőzése érdekében szíveskedjen felelősségteljesen ártalmatlanítani, ezzel is segíti az alapanyagforrások fenntartható újrahasznosítását. Használt készüléke elhelyezéséhez használja a hulladék begyűjtő és kezelő rendszereket, vagy keresse fel azt a kereskedést, ahol a terméket vásárolta. Ők átvehetik ezt a terméket környezetvédelmi szempontból biztonságos újrahasznosításra.



A Bluetooth® szövegdjegy és logók a Bluetooth SIG, Inc. bejegyzett védjegyei. Rendelkezünk licenccel az ilyen védjegyek használatára. Az egyéb védjegyek és kereskedelmi nevek a megfelelő tulajdonosaik szerintiek.

FCC INFORMÁCIÓK (USA-beli vásárlók számára)

Figyelmeztetés:

Bármilyen változtatás vagy módosítás, amelyet a megfelelőségért felelős fél kifejezetten nem hagyott jóvá, érvénytelenítheti a felhasználó jogosultságát a berendezés üzemeltetésére.

MEGJEGYZÉSEK:

- Ezt a berendezést tesztelték, és megállapították, hogy megfelel az B. osztályú digitális eszközökre vonatkozó határértékeknek az FCC szabályok 15. része alapján. Ezeket a határértékeket úgy tervezték meg, hogy megfelelő védelmet nyújtsanak a káros interferenciák ellen a lakóhelyiségekben való telepítés esetén. Ez a berendezés rádiófrekvenciás energiát generál, használ és sugározhat, és ha nem az utasításoknak megfelelően telepítik és használják, káros interferenciát okozhat a rádiós kommunikációban.
- Nincs azonban garancia arra, hogy interferencia nem keletkezik egy adott összeállításban. Ha ez a berendezés káros interferenciát okoz a rádió vagy televízió vételében, amelyet a berendezés ki- és bekapcsolásával lehet meghatározni, a felhasználót arra biztatjuk, hogy próbálja meg kijavítani az interferenciát egy vagy több alábbi intézkedéssel:
 - Irányítsa át vagy helyezze át a vevőantennát.
 - Növelje a készülék és a vevő közötti távolságot.
 - Csatlakoztassa a berendezést egy olyan áramkör csatlakozójához, amely eltér a vevőkészülékhez csatlakoztatott áramkörtől.
 - Segítségért forduljon a kereskedőhöz vagy egy tapasztalt rádió/TV-szerelő szakemberhez.
- Ez az eszköz megfelel az FCC szabályok 15. részének. Üzemeltetése az alábbi két feltételhez kötött:
 - (1) ez az eszköz nem okozhat káros interferenciát, és
 - (2) ennek az eszköznek tolerálnia kell minden fogadott interferenciát, beleértve azokat is, amelyek nem kívánt működést okozhatnak.
- A B osztályú FCC határértékek betartása érdekében az egységhez árnyékolt kábeleket kell használni.

EN
FR
ES
PT
DE
IT
PL
RO
CZ
NL
SK
SL
HR
HU
TR
RU

Fontos biztonsági utasítások

IC Vigyázat

Ez az eszköz licenc alól mentesített adó(ka)t/vevő(k) et tartalmaz, amelyek megfelel(nek) a Kanadai Innovációs, Tudományos és Gazdasági Fejlesztési licenctmentes RSS(ek)nek. Üzemeltetése az alábbi két feltételhez kötött:

- (1) Ez az eszköz nem okozhat interferenciát.
- (2) Ennek az eszköznek el kell viselnie bármilyen interferenciát, beleértve az olyan interferenciát is, amely az eszköz nem kívánt működését okozhatja.

RF figyelmeztetés hordozható eszközökhöz:

- Az eszközt úgy értékelték, hogy megfelel az általános rádiófrekvenciás expozíciós követelményeknek. A készülék hordozható expozíciós állapotban korlátozás nélkül használható.

RF figyelmeztetés mobil eszközökhöz:

- Ez a berendezés megfelel az FCC ellenőrizetlen környezetre vonatkozó sugárterhelési határértékeinek. Ezt a berendezést úgy kell telepíteni és működtetni, hogy a sugárforrás és az Ön teste között legalább 20 cm távolság legyen.



FIGYELMEZTETÉS: Ez a termék vegyi anyagoknak teheti ki Önt, beleértve az ólmot is, amely Kalifornia államban rákkeltőként ismert. További információért látogasson ide: www.P65Warnings.ca.gov

RED

- A Hisense International Co., Ltd. ezennel kijelenti, hogy a Party Rocker One/Party Rocker One Plus típusú rádióberendezés megfelel a 2014/53/EU irányelvnek. Az EK megfeleléségi nyilatkozat teljes szövege a következő internetes címen található:
<https://hisense.fr>
<https://hisense.de>

UKCA

- A Hisense International Co., Ltd. ezennel kijelenti, hogy a Party Rocker One/Party Rocker One Plus típusú rádióberendezés megfelel a 2017. évi Rádióberendezés szabályzatnak. Az EK megfeleléségi nyilatkozat teljes szövege a következő internetes címen található: <https://hisense.co.uk>

Működési környezeti hőmérséklet: 0 - 45°C,

Tárolási és szállítási környezeti hőmérséklet:

-10 - 60°C,

5000 m-nél nem magasabb tengerszint feletti magasság (legalább 45 kPa légnyomás),

FIGYELMEZTETÉS:

- az elemek nem megfelelő típusúra való cseréje megsérthet egy biztonsági intézkedést;
- az elem tűzbe vagy forró sütőbe dobása, vagy az elem mechanikus összezúzása vagy felvágása robbanást okozhat.
- ha az elemet rendkívül magas hőmérsékletű környezetben, pl. napsütéses helyen, tűzben vagy forró felületen hagyja, az robbanást vagy gyúlékony folyadék vagy gáz szivárgását okozhatja.
- a rendkívül alacsony légnyomásnak kitett elem robbanást vagy gyúlékony folyadék vagy gáz szivárgását okozhatja.

FIGYELMEZTETÉS

Ha az elemet nem megfelelő típusúra cseréli, tűz- vagy robbanásveszély keletkezik!

Jellemzők

Köszönjük, hogy megvásárolta termékünket. Kérjük, olvassa el ezt a kézikönyvet, mielőtt csatlakoztatja és használja a terméket. Őrizze meg ezt a kézikönyvet későbbi felhasználás céljából.

- Bluetooth lejátszás
- AUX BEMENET
- FM rádiókészülék
- USB CSATLAKOZÓ
- Mikrofonfunkció
- Gitárfunkció
- Több EQ hangeffektus mód

A csomag tartalma

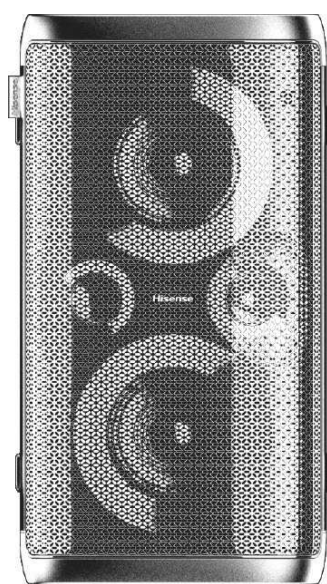

Fő egység

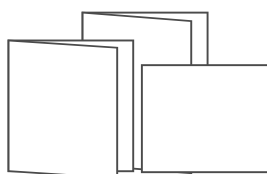

Kezelési Utasítás
Gyors beüzemelési útmutató
Garanciakártya



* Váltóáramú tápkábel



Vezeték nélküli mikrofon 2 db
(Csak a Party Rocker One Plus-hoz)

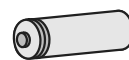

AA elem (1,5V) 4 db
(Csak a Party Rocker One Plus-hoz)

* Az áramkábel hossza és a dugvilla típusa régióként eltérő.

EN

FR

ES

PT

DE

IT

PL

RO

CZ

NL

SK

SL

HR

HU

TR

RU

A termék rajza

Felülnézet

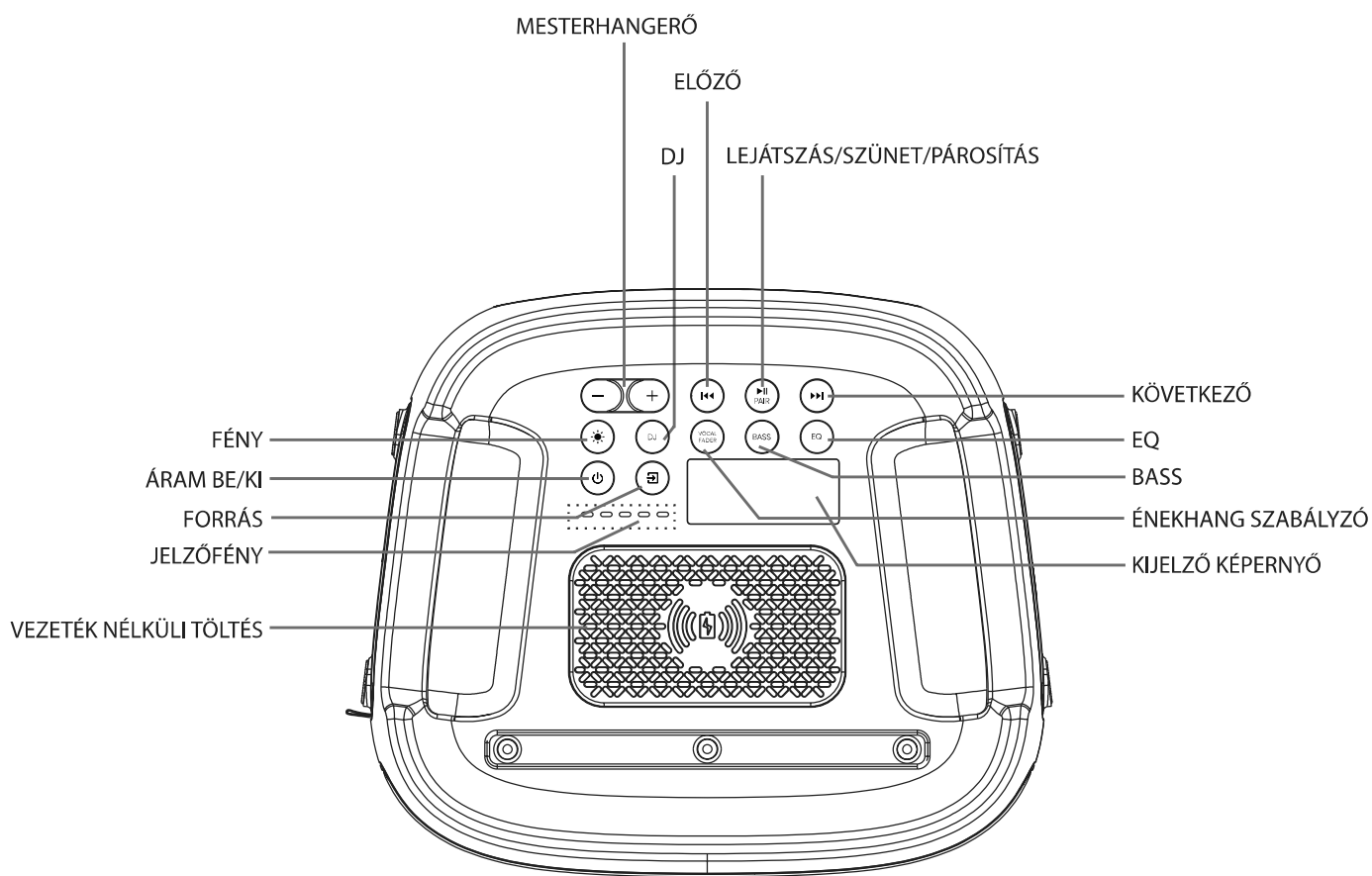

Party Rocker One bemenet

FÉNY ☀️	A LED jelzőfény különböző világitási módjainak kiválasztása
ÁRAM BE/KI ⏻	Áram be/ki
FORRÁS ➡️	Egy lejátszási funkció kiválasztása
JELZŐFÉNY	Beépített akkumulátortöltés jelző
VEZETÉK NÉLKÜLI TÖLTÉS	Vezeték nélküli töltés
MESTERHANGERŐ (-) (+)	A hangerő szintjét növeli/csökkenti
DJ	DJ effektus
ELŐZŐ ⏮	Nyomja meg az előző számhoz
LEJÁTSZÁS/SZÜNET/PÁROSÍTÁS ▶️⏸️ PAIR	Lejátszás/Szünet/Párosítás lejátszás
KÖVETKEZŐ ▶️▶️	Nyomja meg a következő számhoz
EQ	Equalizer kézi mód
BASS	BASS mód BE/KI
ÉNEKHANG SZABÁLYZÓ	Váltás az énekhang szabályzó be- és kikapcsolt állapota között
KIJELZŐ KÉPERNYŐ	Kijelző képernyő

A termék rajza

Hátulnézet

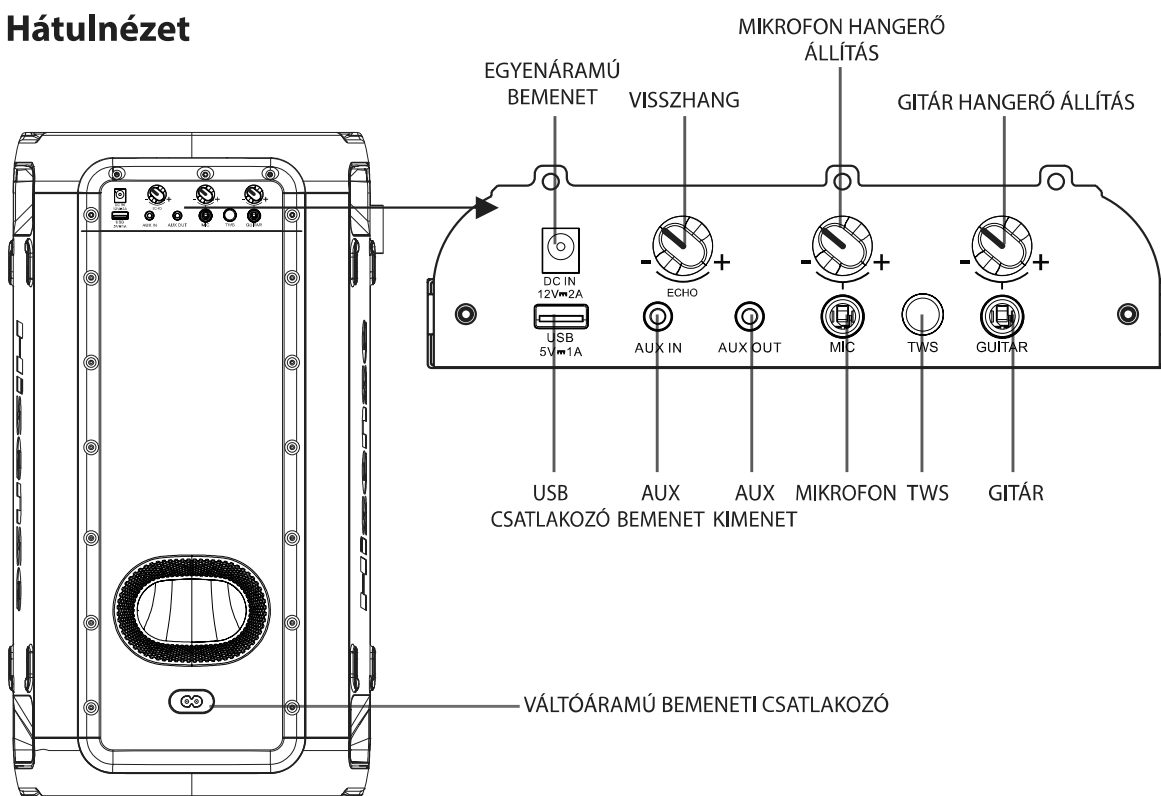

Party Rocker One bemenet

EGYENÁRAMÚ BEMENET	Egyenáramú bemeneti csatlakozó (Csak jármű egyenáramú adapterhez áll rendelkezésre)
VISSZHANG	A mikrofon visszhang hangerő szintjét növeli/csökkenti
MIKROFON HANGERŐ ÁLLÍTÁS	A mikrofon hangerő szintjét növeli/csökkenti
GITÁR HANGERŐ ÁLLÍTÁS	A GITÁR hangerő szintjét növeli/csökkenti
USB CSATLAKOZÓ	USB csatlakozó
AUX BEMENET	AUX bemeneti csatlakozó
AUX KIMENET	AUX kimenet csatlakozó
MIKROFON	Mikrofon csatlakozó
TWS	Nyomja meg a TWS párosítás módba lépéshez
GITÁR	Gitár csatlakozó
VÁLTÓÁRAMÚ BEMENETI CSATLAKOZÓ	Váltóáramú áramellátás csatlakozó

EN
FR
ES
PT
DE
IT
PL
RO
CZ
NL
SK
SL
HR
HU
TR
RU

Csatlakoztatások

Áram csatlakoztatása

A főegység hátsó panelje

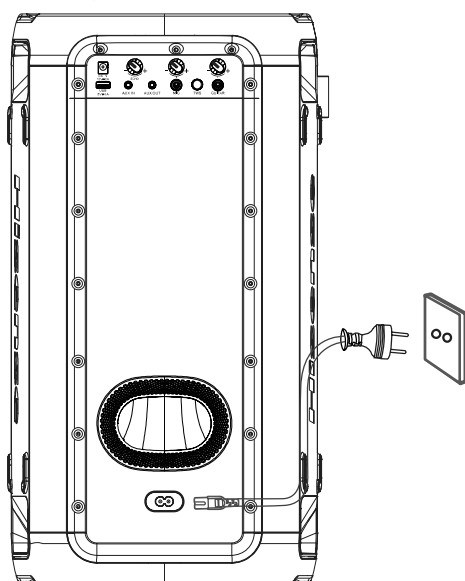

A termék károsodásának a kockázata!

Győződjön meg arról, hogy a hálózati áram feszültsége megegyezik-e a besorolási címkére nyomtatott feszültség értékével, ez a címke az egység aljára vagy hátuljára van ragasztva.

- Dugja be a hálózati tápkábelt a konnektorba.

AUX IN csatlakozó

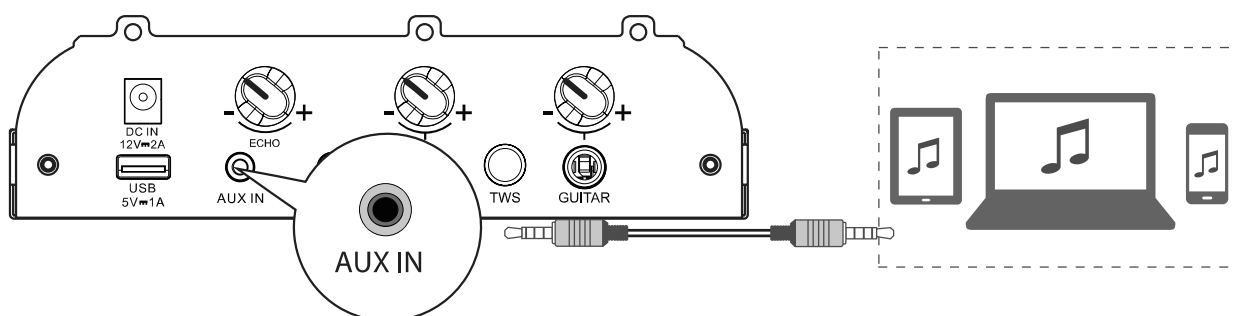

Ez a készülék hangbemeneti csatlakozóval rendelkezik. Az analóg sztereó hangjeleket további eszközökről is beviheti, mint például VCD, CD, VCR, MP3 lejátszó stb.

A 3,5 mm-es (nem tartozék) csatlakozóval ellátott hangkábel segítségével csatlakoztassa a készülék hátlapján található **AUX IN** bemeneti csatlakozót, majd nyomja meg a  gombot az **AUX IN** mód kiválasztásához.

AUX OUT csatlakozó

A főegység hátulnézete

Egy másik főegység hátulnézete (nem tartozék)

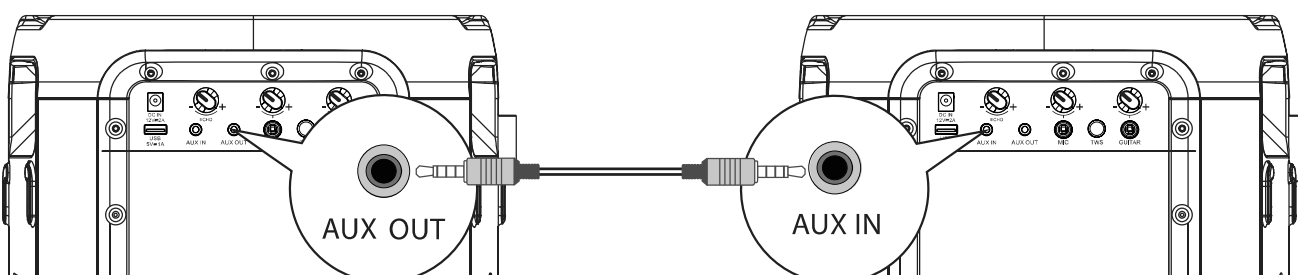

Ez a készülék **AUX OUT** csatlakozóval rendelkezik. Az analóg sztereó hangjeleket külső eszközökre, például aktív hangszórókra is továbbíthatja.

Csatlakoztasson egy hangkábelt (nem tartozék) a készülék hátlapján található **AUX OUT** csatlakozóhoz és a külső eszköz **AUX IN** csatlakozójához, és a készülék automatikusan továbbítja a hangot a külső eszközre.

Csatlakoztatások

MIC csatlakozó

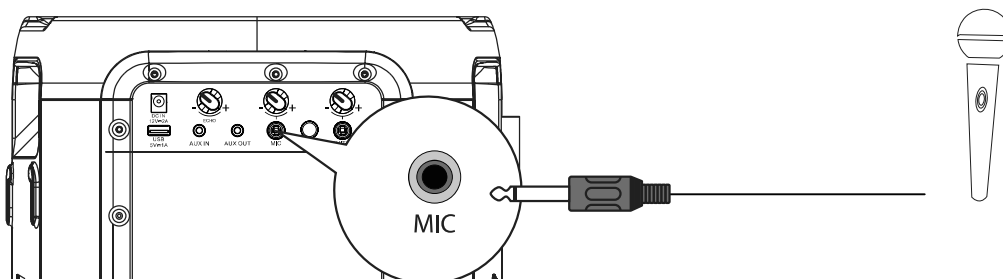

Dugja be a mikrofont a hátlapon lévő mikrofon csatlakozóba, és állítsa be a hangerőt alacsony szintre a hátlapon található mikrofon hangerőgombbal.

Állítsa be a mikrofon hangerejét a kívánt szintre a hátsó panelen található mikrofon hangerő gombjával.

Most pedig élvezze a karaoke éneklést!

GUITAR csatlakozó

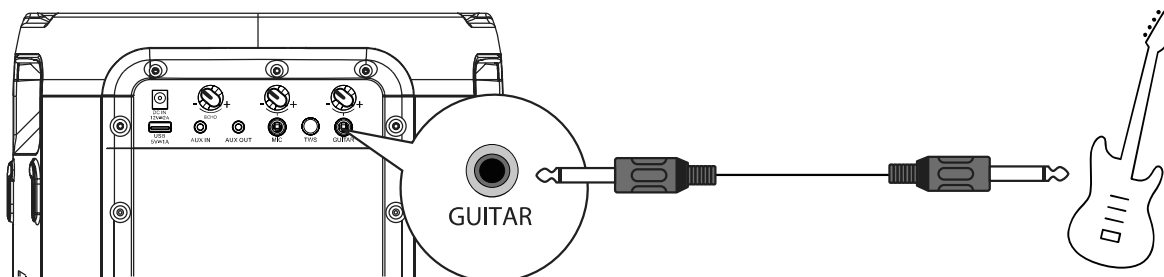

Dugja be a gitárkábelt a hátlapon lévő gitár csatlakozóba.

Most pedig érezze jól magát!

EN

FR

ES

PT

DE

IT

PL

RO

CZ

NL

SK

SL

HR

HU

TR

RU

VEZETÉK NÉLKÜLI MIKROFON CSATLAKOZTATÁS (Csak Party Rocker One Plus esetén)

Mikrofon csatlakoztatása

A mellékelt vezeték nélküli mikrofon alapértelmezett csatlakoztatása érdekében a vezeték nélküli mikrofon gyárilag előre párosításra kerül a hangszóróval.

1. Helyezze be a két AA alkáli elemet a helyes polaritással.

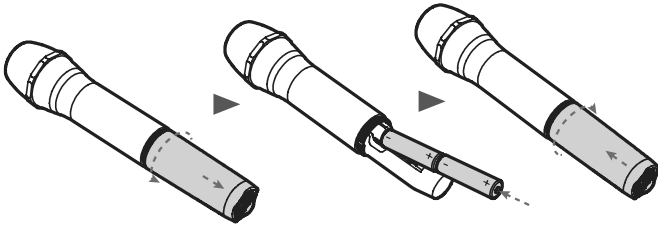

2. Kapcsolja be egymás után a hangszórót és a mellékelt vezeték nélküli mikrofont.

- A vezeték nélküli kapcsolat automatikusan létrejön.

Megjegyzések:

- A mikrofon 20 perc inaktivitás után automatikusan kikapcsol.
- Maximum kettő vezeték nélküli mikrofon támogatott.

Vezeték nélküli mikrofon elemeinek cseréje

Vigyázat:

- Ne keverje össze az elemeket (régieket és újakat vagy karbon és alkáli stb.).
- Vegye ki az elemeket, ha lemerültek, vagy ha a mikrofont hosszabb ideig nem használja.
- Az elemek vegyi anyagokat tartalmaznak, ezért megfelelően ártalmatlanítani kell őket.

1. Alacsony elem töltöttségi szint jelzés

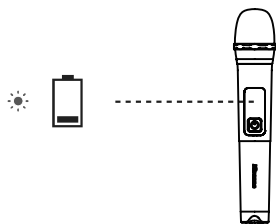

A 🔴 jelzőfény pirosan villog

2. Ha az elemek töltöttségi szintje alacsony, cserélje ki a régi elemeket újakra.

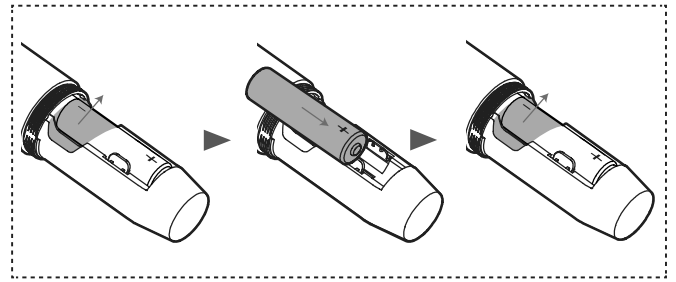
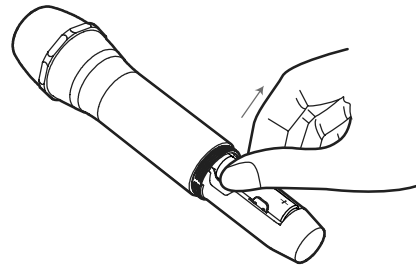

Csatlakoztatás

- 🔴: párosítás (a jelzőfény kéken villog)
- 🟢: csatlakoztatva (a jelzőfény folyamatosan kéken világít)

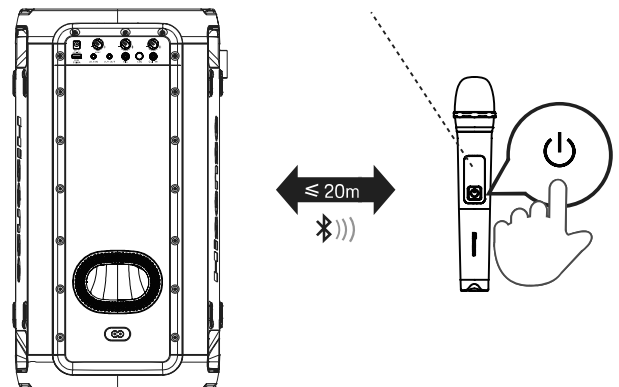

A készülék bekapcsolásához nyomja meg a készülék felső panelén található  gombot.

Nyomja meg a vezeték nélküli mikrofonon lévő  gombot a vezeték nélküli mikrofon bekapcsolásához, a vezeték nélküli mikrofon jelzőfénye kéken villog, és a vezeték nélküli mikrofon automatikusan párosodik az egységgel, a sikeres párosítás után a vezeték nélküli mikrofon jelzőfénye folyamatosan kéken világít.

Állítsa be a mikrofon hangerejét a kívánt szintre a hátsó panelen található mikrofon hangerő gombbal.

Megjegyzés: Ha a vezeték nélküli mikrofon elemei alacsony töltöttségi állapotban vannak, a vezeték nélküli mikrofon jelzőfénye pirosan villog, és a vezeték nélküli mikrofon elemtartójában lévő régi elemeket újakra kell cserélni.

Alapműveletek

Készenlét/BE

- Nyomja meg a  gombot az egységen a főegység BEkapcsolásához. Nyomja meg és tartsa lenyomva 2 másodpercig a Kikapcsoláshoz.
- Ha az egységet teljesen ki szeretné kapcsolni, akkor húzza ki az hálózati csatlakozót a konnektorból.
- Ha 15 percnél tovább nem érkezik bemeneti jel az egységtől, az automatikusan készenléti módba kapcsol.

DJ effektus

- Nyomja meg a DJ gombot a különböző DJ effektusok kiválasztásához.
- Nyomja meg egyszer a DJ gombot az aktuális DJ effektus lejátszásához. Ha 1 másodpercen belül folyamatosan nyomja a DJ gombot, különböző DJ hangeffektusok ciklusában válogathat. Nyomja a DJ gombot 1 másodpercig az aktuális DJ hangeffektusok lejátszásához a művelet befejezése után;
- DJ hangeffektusok: DJ1 ujjongó hang, DJ2 dobhang, DJ3 riasztóhang, DJ4 kúrhang, DJ5 lemez lejátszási hang.

Üzem módok kiválasztása

- Nyomja meg a készülék  gombját a lejátszási funkció BT→USB→AUX IN→FM módjának kiválasztásához.

Hangerő állítása

- Nyomja a **VOL+/VOL-** gombokat az egységen a hangerő beállításához.



Előre beállított hangszínszabályzó

- Lejátszás közben nyomja meg többször az EQ gombot a következők közül való választáshoz: ROCK-JAZZ-SZAMBA-POP-BALANSZ.

Mély hang beállítások

- Nyomja meg a BASS gombot a BASS BE / BASS KI közti választáshoz.

A LED fény beállítása

- Nyomja meg többször a  gombot a LED effektus kiválasztásához: LED KI, LED1, LED2, LED3, LED4, LED5.
- Nyomja meg és tartsa lenyomva a  gombot a stroboszkóp BE/KI kapcsolásához.

AUX IN kezelése

- 1 Győződjön meg arról, hogy az egység a TV-hez vagy más hangeszközhöz van csatlakoztatva.
- 2 Nyomja meg a készülék  gombját az **AUX IN** mód kiválasztásához.
- 3 A lejátszási funkciókért közvetlenül működtesse a hangeszközt.
- 4 A **VOL +/VOL-** gomb nyomásával állítsa be a kívánt hangerőt.

VEZETÉK NÉLKÜLI TÖLTÉS

A bulihangszóró vezeték nélküli töltéssel kompatibilis telefonokat tölthet úgy, hogy a telefont a bulihangszóró vezeték nélküli töltés logójára helyezi.

Megjegyzések:

- 1 A vezeték nélküli töltés akkor használható kompatibilis okostelefonok töltésére, ha az egység 4 órán túl váltóáramú módban bekapcsolt vagy készenléti állapotban van.
- 2 Az akkumulátor élettartamának meghosszabbítása érdekében a közvetlen vezeték nélküli töltés nem engedélyezett akkumulátoros üzemmódban.

EN

FR

ES

PT

DE

IT

PL

RO

CZ

NL

SK

SL

HR

HU

TR

RU

Bluetooth kezelés

A bekapcsolt Bluetooth eszközök párosítása

A Bluetooth-eszköz első csatlakoztatásakor ehhez az egységhez párosítania kell készülékét ezzel az egységgel.

Megjegyzések:

- Az egység és egy Bluetooth eszköz közötti működési hatótávolság körülbelül 8 méter (ha nincs semmilyen tárgy a Bluetooth eszköz és az egység között).
 - Mielőtt Bluetooth eszközt csatlakoztatna ehhez az egységhez, győződjön meg arról, hogy ismeri az eszköz képességeit.
 - Az összes Bluetooth eszközzel való kompatibilitás nem garantált.
 - Az egység és a Bluetooth eszköz közötti bármilyen akadály csökkentheti a hatótávolságot.
 - Ha a jel erőssége gyenge, a Bluetooth vétele megszakadhat, de automatikusan újra párosítási módba lép.
- 1 Nyomja meg a  gombot az egységen a **Bluetooth** mód kiválasztásához.
 - 2 A „**PAIRING**” szó jelenik meg a kijelzőn, a rendszer párosítási módba lépett.
 - 3 Aktiválja a Bluetooth eszközt, és válassza ki a keresési módot. A „**Hisense Party Rocker One**” vagy a „**Hisense Party Rocker One Plus**” jelenik meg Bluetooth-eszközén.
 - 4 Válassza ki a „**Hisense Party Rocker One**” vagy a „**Hisense Party Rocker One Plus**” elemet a párosítási listából, a rendszer sikeresen csatlakozik, és a „**CONNECTED**” felirat jelenik meg a kijelzőn.
 - 5 Kezdje meg zene lejátszását a csatlakoztatott Bluetooth eszközről.

A Bluetooth funkció leválasztásához a következőket teheti:

- Váltson másik forrásra az egységen.
- Tiltsa le a Bluetooth funkciót a készüléken.
- Nyomja meg és tartsa lenyomva a készülék „▶ ||” gombjait.

Tipppek:

- Adja meg a „0000” jelszót, ha szükséges.
- Az egység akkor is lekapcsolódik, ha a készüléket hatótávolságon kívülre viszi.
- Ha újra szeretné csatlakoztatni készülékét ehhez az egységhez, helyezze hatótávolságon belülre.
- Ha az eszközt a hatótávolságon kívülre vitte és visszahozza, ellenőrizze, hogy az eszköz továbbra is csatlakozik-e az egységhez.
- Ha a kapcsolat megszakad, kövesse a fenti utasításokat, hogy újra párosítsa készülékét az egységgel.

Zenehallgatás Bluetooth készülékről

Ha Bluetooth-eszköze támogatja az A2DP-t, játsszon le zenét a készüléken keresztül.

- A lejátszás szüneteltetéséhez/folytatásához nyomja meg a ▶ || gombot.
- Ha egy számra szeretne ugrani, nyomja meg a | ◀◀ vagy a ▶▶ | gombot.
- Nyomja meg a **VOL+/-** gombot a hangerő növeléséhez vagy csökkentéséhez.





TWS kapcsolat

- Ez a **TWS** (TRUE WIRELESS STEREO – VALÓS VEZETÉK NÉLKÜLI SZTEREÓ) Bluetooth-kapcsolat csak kettő ugyanolyan hangszóró között használható.
- Kapcsolja be mindkét hangszórót, nyomja meg mindkét hangszóró  gombját, hogy Bluetooth módba váltson, nyomja meg a **TWS** gombot az egyik hangszórón, a hangszóró képernyője görgeti a **TWS ON** szöveget, majd görgeti a **TWS PAIRING** szöveget, mindkét hangszóró automatikusan párosítási állapotba lép, a sikeres párosítás után a mesternek konfigurált hangszóró kijelzője a **MASTER**-t görgeti, a másik, kiszolgálóként konfigurált hangszóró kijelzőjén pedig pedig a **SLAVE** felirat jelenik meg.
- Kapcsolja be Bluetooth-eszközét, és győződjön meg arról, hogy keresési módban van.
- Válassza ki a „**Hisense Party Rocker One**” vagy a „**Hisense Party Rocker One Plus**” elemet a felfedezett eszközök listájából, és csatlakozzon hozzá.
- A mester hangszóró a bal oldali csatornaként fog működni a TWS alatt, és fogadja a Bluetooth jelet, a másik hangszóró pedig a jobb csatornaként fog működni a zene lejátszásához.
- Nyomja meg és tartsa lenyomva a **TWS** gombot a **MASTER** és a **SLAVE** hangszóró csatlakozásának megszakításához **TWS** csatlakozási módban, mindkét hangszóró kijelzője a **TWS OFF** szöveget görgeti.

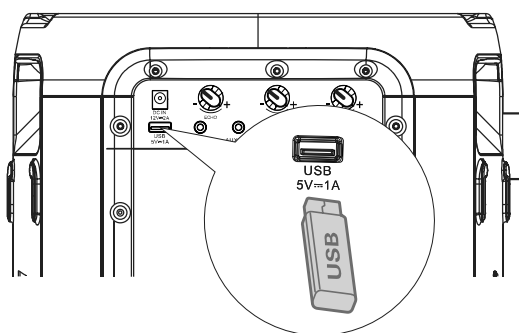
USB kezelés



USB kezelés



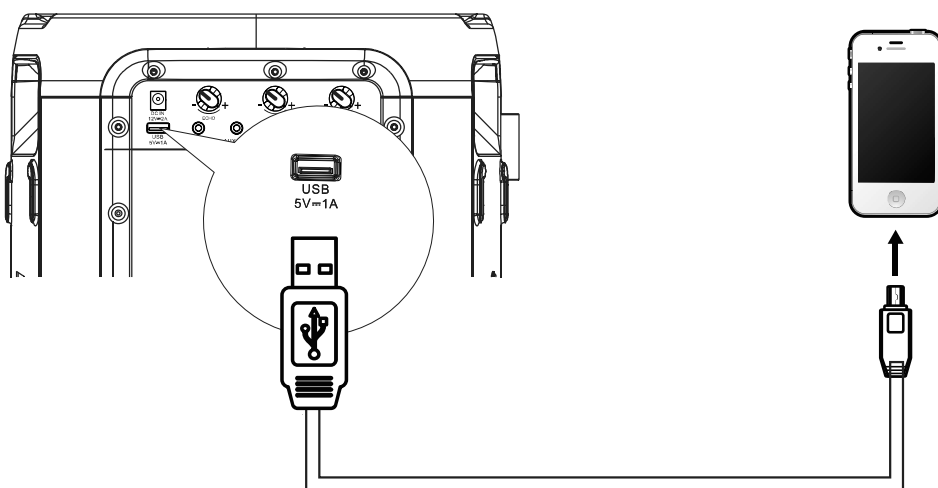

- 1 Helyezze be az USB-eszközt, és nyomja meg a  gombot az USB mód kiválasztásához.
- 2 A lejátszás automatikusan elindul. Ha a lejátszás nem indul el automatikusan, nyomja meg a  gombot.
 - Az előző/következő számra ugráshoz nyomja meg a készülék  gombjait.
 - Az előző/következő mappára ugráshoz nyomja meg és tartsa lenyomva a készülék  gombjait.
- 3 LEJÁTSZÁS/SZÜNET üzemmódban tartsa lenyomva a  gombot 3 másodpercig, hogy váltson az 1 ISMÉTLÉLSE/ÖSSZES ISMÉTLÉSE/VÉLETLENSZERŰ/NORMÁL között.

Töltés az USB portról



A Charging  **5 V**  1 A csatlakozó mobil eszközök (pl. MP3 lejátszó, mobiltelefon stb.) töltésére szolgál. 5 V egyenáramú feszültséget biztosít 1000 mA (1 A) töltőáramig.

Bekapcsolt módban USB-kábellel (nem tartozék) csatlakoztassa a mobileszközt az egység Charging  **5 V**  1 A csatlakozójához, és a mobileszköz töltése elkezdődik.

EN

FR

ES

PT

DE

IT

PL

RO

CZ

NL

SK

SL

HR

HU

TR



RU

FM rádió kezelés



Nyomja meg többször a  gombot a TUNER (RÁDIÓKÉSZÜLÉK) forrás kiválasztásához. A kijelzőn megjelenik a „TUNER” felirat.

HANGOLÁS egy állomásra





Automatikus hangolás

- 1 Nyomja meg és tartsa lenyomva a  gombot az automatikus hangolás elindításához. Nyomja meg ismét a  gombot az automatikus hangolás leállításához.
- 2 A keresett rádióállomások előre beállított állomásként kerülnek tárolásra.
Megjegyzés: Előfordulhat, hogy a keresés nem áll meg egy nagyon gyenge jelű állomásnál.



Kézi hangolás

Nyomja meg és tartsa lenyomva a  vagy a  gombot az előre vagy hátrafelé történő keresés elindításához. A kijelzőn megjelenik a keresett frekvencia. Miután megtalált egy állomást, a keresés automatikusan leáll, és addig módosítja a frekvenciát, amíg meg nem találja a kívánt állomást.

Rádióállomás kézi keresése

- 1 Röviden nyomja meg a  vagy a  gombokat, amíg el nem éri az optimális vételi frekvenciát.
- 2 Minden alkalommal, amikor a  vagy a  gombokat megnyomja, a frekvencia 0,05 MHz-cel csökken/növekszik.

Előre beállított állomás előhívása

- 1 Nyomja meg a  gombot az előre beállított állomások és frekvenciák közötti váltáshoz.
- 2 Nyomja meg a  /  gombot a kívánt előre beállított állomás kiválasztásához.

Akkumulátortöltés Bulihangszóróhoz

Beépített akkumulátortöltés

Használja a váltóáramú tápkábelt (mellékelve) a készülék váltóáramú táp bemeneti csatlakozójának a váltóáramú konnektorhoz való csatlakoztatásához, az egységen lévő aktuális töltést jelző lámpa villogni fog töltés közben, ha a készüléken lévő öt töltésjelző lámpa folyamatosan világít, hogy a az akkumulátor teljesen fel van töltve.

Alternatív megoldásként csatlakoztassa a jármű egyenáramú hálózati adapterének (nem tartozék) egyik kivezetését az egység egyenáramú bemeneti csatlakozójához, és a jármű egyenáramú hálózati adapterének másik kivezetését a járműben lévő hálózati csatlakozóhoz.

5 LED fehér fény = kb. 100%-ban feltöltődött

4 LED fehér fény = kb. 80%-ban töltött

3 LED fehér fény = kb. 60%-ban töltött

2 LED fehér fény = kb. 40%-ban töltött

1 LED fehér fény = kb. 20%-ban töltött

(azt jelzi, hogy töltés szükséges)

Megjegyzés: ha az akkumulátor lemerülőben van, a készülék hangjelzést ad.

Ha töltéshez egyenáram van csatlakoztatva, az egység csak tölthető és lejátszás nem lehetséges.

Hibaelhárítás

A garancia érvényességének megőrzése érdekében soha ne próbálja meg saját maga megjavítani az egységet. Ha probléma merül fel az egység használata közben, ellenőrizze a következő pontokat, mielőtt szervizt kérne.

Nincs áram

- Győződjön meg arról, hogy a váltóáramú hálózati kábel megfelelően csatlakozik.
- Ellenőrizze, hogy van-e áram a hálózati csatlakozón.
- Nyomja meg a  gombot a hangszórón

Sercegést vagy bűgást hallok

- Győződjön meg arról, hogy minden kábel és vezeték megfelelően csatlakozik.
- Csatlakoztasson egy másik forráseszközt (Blu-ray lejátszó stb.), hogy ellenőrizze, hogy a sercegés továbbra is fennáll-e. Ha nem áll fenn, akkor a probléma az eredeti eszközzel lehet.
- Csatlakoztassa a készüléket a hangszóró másik bemenetéhez.

Nem találok ennek az egységnek a Bluetooth nevét a Bluetooth eszközömben

- Ellenőrizze, hogy aktiválva van-e a Bluetooth funkció a Bluetooth készüléken.
- Párosítsa újra az egységet a Bluetooth-eszközzel

EN

FR

ES

PT

DE

IT

PL

RO

CZ

NL

SK

SL

HR

HU

TR

RU

MŰSZAKI ADATOK

Modellnév	Party Rocker One
Modellnév	Party Rocker One Plus

Tápegység

Feszültség	AC 100-240 V ~ 50/60 Hz; DC BE 12 V 2 A
Energiafogyasztás (váltóáram)	80 W
Méreték (szélesség × magasság × mélység)	295 × 550 × 258 mm

Erősítő (max. hangteljesítmény)

Erősítő maximális összes hangteljesítménye	300 W
--	-------

Környezeti feltételek

Működés közben	min. 0°C - max. +45°C / 60% relatív páratartalom
Nem működő állapotban	min. -10°C - max. +60°C / 65% relatív páratartalom
Beépített akkumulátor	Li-ion 5000 mAh, 7,4 V
Akkumulátor töltési ideje	3,5 óra
Akkumulátor lejátszási ideje	15 óra*

Rádió

FM sáv	FM 87,5 - 108 MHz
FM antenna	Megmaradóan telepített huzalantenna

Rendszer

Frekvenciatartomány	20 Hz és 20 KHz között
Jel a zajhoz	> 80 dB
USB csatlakozó	USB 2.0 32 GB-os WAV \WMA \ MP3-hoz
USB kimenet	Kimenet: 5 V 1 A max.

Bluetooth®

Bluetooth verzió	5.0
Bluetooth adóteljesítmény	< 10 dBm
Frekvenciatartomány	2,4 GHz - 2,4835 GHz

Vízálló

Felső panel	IPX4
-------------	------

Vezeték nélküli mikrofon (Csak Party Rocker One Plus esetén)

Elemtípus	AA elem (1,5 V 2 db)
Adásteljesítmény	9 dBm
Az adó és a vevők közötti távolság	≤ 20 m

* Az akkumulátor 15 órás lejátszási ideje csak tájékoztató jellegű, és számos töltési és kisütési ciklus után a zenei tartalomtól és az akkumulátor öregedésétől függően változhat. Előre definiált zeneforrással, kikapcsolt fényshow-val, 7-es hangerővel és BT adatfolyam forrással érhető el.

* Ha csak akkumulátorról működik, a teljesítmény automatikusan lecsökken az akkumulátor védelme érdekében.