



Használati útmutató

Model: H6608
Govee Gaming Light Kit G1

Biztonsági utasítások

Olvassa el és kövesse az összes biztonsági utasítást:

- Legyen óvatos a statikus elektromosság du gyűrű telepítése és használata. Tartsa a terméket éles tárgyaktól vagy erős maró hatású vegyszerektől távol.
- Amikor a szalagfényeket a telepítés során meghajlítja, kerülje a LED-elemek behajlítását, mivel ez befolyásolhatja a termék élettartamát.
- Távolítsa el a szöveget, fémet vagy más vezető tárgyakat a szerelési felületről a fénycsikok rögzítése előtt, mivel ez rövidzárlatot okozhat.
- A fénysávok nem vízállóak. Kerülje, hogy fröccsenő víznek vagy vízcseppeknek tegye ki őket.
- Az üzemi hőmérsékletnek -10° és 40°C (14° és 104°F) között kell lennie.
- A fénysávok belső fényforrása nem cserélhető. ha megsérül, a fénysávokat ki kell cserélni.
- A fénysávokkal nem használhatók külső fényerőszabályozók.
- Ne hagyja, hogy gyermekek egyedül szereljék fel a fénysávokat és a fénycsikokat.
- Kerülje a fénysávok és a fénycsikok hőforrások közelébe történő beszerelését.
- Kerülje a fénysávok és a fénycsikok felszerelését potenciálisan veszélyes források Cpl. gyertyák, folyadékkal töltött tárgyak) közelébe.

Bevezetés

Köszönjük, hogy a Govee Gaming Light Kit G1-et választotta ! Ez a termék nagymértékben javíthatja a monitor használatának élményét azáltal, hogy a színeket a képernyő tartalmából választja ki, és a Govee Desktopon keresztül szinkronizálja a hátulra telepített szalagfényekkel és a monitor két oldalán lévő fénysávokkal, és egy magával ragadó fénykörnyezetet épít az Ön számára!

Amit kap

Light Bar	2
LED szalagfények	1
Vezérlődoboz	1
Adapter	1
Asztali rögzítő konzol	2
Képernyő rögzítő konzol	2
Felhasználói kézikönyv	1
Szervizkártya	1

Egy pillantás

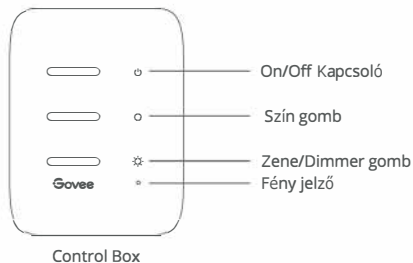

Be/Ki kapcsoló	Nyomja meg a be/kikapcsoláshoz.
Szín gomb	Nyomja meg a szín beállításához.
Zene/Dimmer	Nyomja meg a zenei üzemmódba való belépéshez.
Gomb	Hosszan nyomja meg a fényerő beállításához.
Jelő fény	a. A piros fény azt jelzi, hogy a készülék nincs csatlakoztatva a hálózathoz. b. A kék fény azt jelzi, hogy az eszköz sikeresen csatlakozott a hálózathoz. e. Nincs fény azt jelzi, hogy az eszköz nincs bekapcsolva, vagy esetleg elromlott.

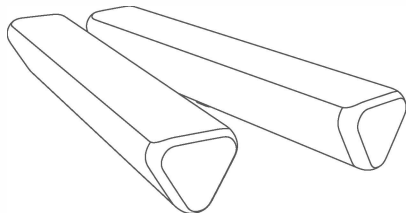

Light Bar



Asztali rögzítő konzol



Képernyő rögzítő konzol

A készülék telepítése

1 Előkészítés Telepítés előtt:

- Vegye ki a szalagfényeket a dobozból, és ellenőrizze a csomagolási listán felsorolt összes elemet.
- Kapcsolja be a fényszalagokat, és ellenőrizze, hogy világítanak-e.
- Helyezze a fényávokat az asztal két oldalára, vagy szerelje fel őket a monitor képernyőre a rögzítő konzollal.

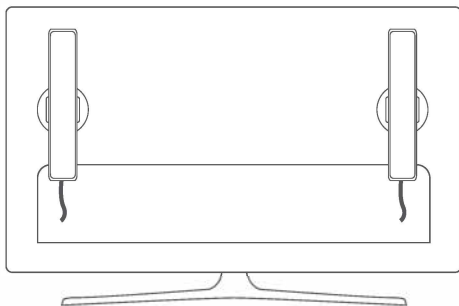
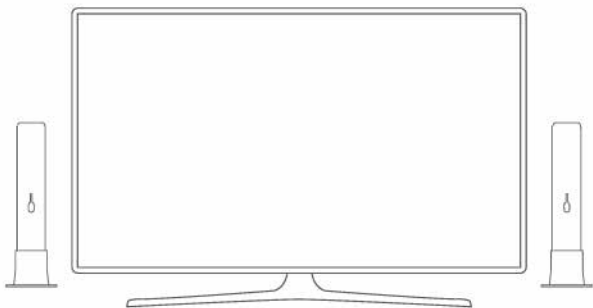

2 Telepítési lépések:

a. Tisztítsa meg a felületet a mellékelt alkoholos párnával, ahová a szalagfényeket tervezzi felszerelni.

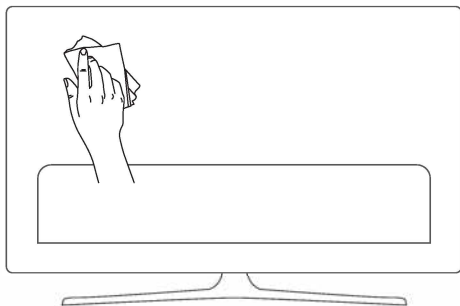

b. Nyomja meg, hogy a szalagfények a telepítés során szilárdan rögzüljenek a monitor hátulján. A telepítés után a mellékelt kábelcsipeszekkel rögzítse az egyes fénycsikok végeit és a tápkábelt.

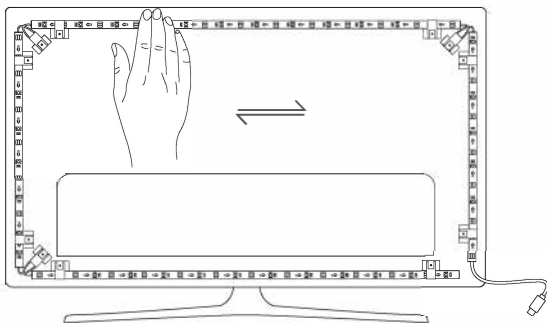

c. Csatlakoztassa a szalagfények és a fénysávok kábelét a vezérlődobozba. (C/DC típus)



d. Győződjön meg róla, hogy a vezérlődoboz megfelelő helyen van a TV közelében.

e. Kapcsolja be a fénycsíkokat, és próbálja meg a Govee Home alkalmazással összekapcsolni őket.

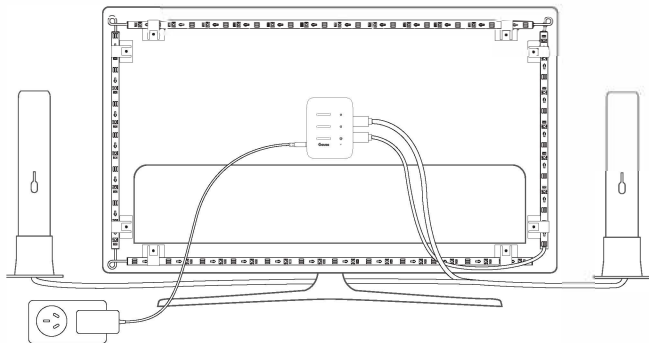

A készülék párosítása a Govee Home alkalmazással

Amire szüksége van:

- A 2,4 GHz-es és a 802.11 b/g/n sávokat támogató Wi-Fi router. Az 5GHz nem támogatott.
- ① Töltse le a Govee Home alkalmazást az App Store-ból (iOS-eszközök) vagy a Google Play-ből (Android-eszközök).



- ② Kapcsolja be az okostelefon Bluetooth funkcióját.
- ③ Nyissa meg az alkalmazást, koppintson a "+" ikonra a jobb felső sarokban, és keresse meg a "H6608" szót.
- ④ Koppintson a készülék ikonjára, és kövesse a képernyőn megjelenő utasításokat a párosítás befejezéséhez..

Csatlakoztassa a készüléket a Govee Desktophoz a színek kiválasztásának megkezdéséhez.

- a. Töltse le és telepítse a Govee Desktop-ot.
Letöltés itt: <https://desktop.govee.com/> (Ez a szoftver csak Windows 10 és Windows 11 operációs rendszerekhez használható.)
- b. Jelentkezzen be a Govee Home fiókjával.
- c. Győződjön meg róla, hogy a számítógép és a készülék ugyanarra az internetre csatlakozik.
- d. Adja hozzá az eszközt a DreamView csoporthoz, és nyissa meg a csoportot. Az eszköz ezután elkezd kiválasztani a színeket.

A készülék hanggal történő vezérlése

- ① Nyissa meg az alkalmazást, majd koppintson a készülék ikonjára a részletes oldalra való belépéshez.
- ② Koppintson a jobb felső sarokban lévő beállítás ikonra.
- ③ Válassza az Útmutatás használata lehetőséget, és kövesse a képernyőn megjelenő utasításokat a készülék hanggal történő vezérléséhez.

Műszaki adatok

Tápfeszültség bemenet (adapter)	100-240VAC 50/60Hz
Tápellátás (vezérlődoboz)	12VDC 3A
Fénymegjelenítő technológia	RGBIC
Vezérlési módszer	App, Control Box, Voice Control
Üzemi hőmérséklet	-10°C to 40°C(14°F to 104°F)

Ügyfélszolgálat

-  Garancia: 12 hónapos korlátozott garancia
-  Támogatás: Élethosszig tartó technikai támogatás
-  Email: support@govee.com
-  Official Website: www.govee.com

 @Govee  @govee_official  @govee.official  @Goveeofficial

 @Govee.smarthome

Hibaelhárítás

a. A szalagfény nem működik/hibásan működik:

- Ellenőrizze, hogy a használt adapter a mellékelt adapter-e.
- Kapcsolja ki, majd be a fényszalagot. Ellenőrizze, hogy az adapter és a vezérlődoboz be van-e kapcsolva.
- Nyomja meg hosszan a vezérlődoboz bekapcsológombját, majd nyomja meg gyorsan négyszer a középső gombot a gyári beállítások visszaállításához.

b. A fénycsík nem a teljes kiválasztott szint jeleníti meg / Egyes fényfüzérek nem világítanak:

- Kérjük, lépjen kapcsolatba a Govee ügyfélszolgálatlal.

c. Nem tud csatlakozni a Govee Home alkalmazáshoz:

- Ne hagyja ki a Bluetooth-kapcsolatot az alkalmazásban.
- Győződjön meg róla, hogy az okostelefonján a Bluetooth be van kapcsolva.
- Előfordulhat, hogy okostelefonja nem kompatibilis a Govee Home alkalmazással. Próbáljon meg másik okostelefont használni.
- Kapcsolja ki a fénycsíkot és az okostelefon Bluetooth-ját, majd kapcsolja be, majd próbálja meg újra.
- Kérjük, csatlakoztatáskor győződjön meg arról, hogy okostelefonja 1 m/3,28 lábón belül van a fénycsíkhhoz.
- Távolítson el minden olyan akadályt, amely a fénycsík és az okostelefon között van.

d. Nem tud csatlakozni a Wi-Fihez.

- Ne hagyja ki az alkalmazásban a Wi-Fi csatlakozási lépéseket.
- Az 5GHz-es hálózat nem támogatott. Kérjük, állítsa a routert 2,4 GHz-re, majd állítsa vissza.
- Csatlakoztassa okostelefonját a Wi-Fi-hez, és ellenőrizze, hogy a hálózat jól működik-e.
- Győződjön meg róla, hogy helyesen adta meg a Wi-Fi nevet és jelszót.
- Módosítsa a Wi-Fi jelszót rövide. 8 szám és betű javasolt.
- Csatlakoztassa okostelefonja hotspotját a szalagfényekhez, és ellenőrizze, hogy a router működik-e a szalagfényekkel.

e. Nem tud csatlakozni az Alexához.

- Húzza ki a szalagfények minden csatlakozó részét, majd határozottan csatlakoztassa vissza őket.
- Állítsa vissza az okostelefon Wi-Fi-t.
- Húzza ki az adapter portját, majd csatlakoztassa újra.

f. A készülék megszakította a kapcsolatot?

- Győződjön meg róla, hogy a készülék be van kapcsolva.
- Rövidítse le a készülék és az router közötti távolságot kevesebb mint 50 lábra, majd csatlakoztassa újra.
- Ha az eszköz továbbra is elveszíti a kapcsolatot, törölje a csatlakoztatott eszközt az alkalmazás "Saját eszköz" oldalán. Ezután csatlakozzon újra a Gevee Home alkalmazáshoz a korábban megadott utasításokat követve.

g. A szinkronizációs hatás a Zene módban nem működik megfelelően.

- Győződjön meg róla, hogy a vezérlődoboz közel van a zeneforráshoz, ami segít a mikrofonnak jobban felvenni a hangokat.

h. Több felhasználó is vezérelhet egy eszközt?

- Győződjön meg róla, hogy a vezérlődoboz közel van a zeneforráshoz, ami segít a mikrofonnak jobban felvenni a hangokat.
- Ha több felhasználó szeretné ugyanazt az eszközt vezérelni, győződjön meg róla, hogy mindannyian ugyanazt a fiókot használják.

Megfelelőségi információk

EU-megfelelőségi nyilatkozat:

Qianyan Technology LTD kijelenti, hogy ez a készülék megfelel a 2014/53/EU irányelv alapvető követelményeinek és egyéb vonatkozó rendelkezéseinek.

Az EU-megfelelőségi nyilatkozat egy példánya online elérhető a www.govee.com/ weboldalon.

EU-s kapcsolattartási cím:

SUNRISE MOMENTS LIMITED (E-mail: info@sunrisemoments.com) 1st Floor Newmarket

Megfelelőségi nyilatkozat az Egyesült Királyságban:

A Shenzhen Qianyan Technology LTD ezennel kijelenti, hogy ez a készülék megfelel a 2017. évi rádióberendezési szabályzat alapvető követelményeinek és egyéb vonatkozó rendelkezéseinek A brit megfelelőségi nyilatkozat egy példánya online elérhető a www.govee.com/ weboldalon.

	Bluetooth®	Wi-Fi
Frekvencia	2.4GHz	2.4GHz
Maximális teljesítmény	<10dBm	<20dBm



Környezetbarát ártalmatlanítás

A régi elektromos készülékeket nem szabad a maradék hulladékkal együtt, hanem külön kell ártalmatlanítani. A kommunális gyűjtőhelyen történő ártalmatlanítás magánszemélyeken keresztül ingyenes. A régi készülékek tulajdonosának feladata, hogy a készülékeket ezekkel a gyűjtőpontokhoz vagy hasonló gyűjtőpontokhoz vigye. Ezzel a kis személyes erőfeszítéssel hozzájárul az értékes nyersanyagok újrahasznosításához és a mérgező anyagok kezeléséhez.

Kizárólag hangulatvilágításhoz. Nem megvilágításra.

Ez a készülék nem cserélhető fényforrást használ. Amikor a fényforrás eléri élettartamának végét, ezt a készüléket ki kell cserélni.

A fényforrás vagy a különálló vezérlőberendezés nem használható más alkalmazásokban. Ne csatlakoztassa a kötélámpát a tápegységhez, amíg az a csomagolásban van vagy orsóra van tekerve; Ne használja a kötélámpát, ha az le van takarva vagy felültebe van süllyesztve; Ne nyissa ki vagy vágja el a kötélámpát.

A foltogatás veszélyének csökkentése érdekében a lámpatesthez csatlakoztatott hajlékony vezetékeket hatékonyan rögzíteni kell a falhoz, ha a vezeték karnyújtásnyira van.

FCC és ISED Canada nyilatkozat

Ez a készülék megfelel az FCC-szabályok 15. részének és az Industry Canada engedélymentes RSS-szabvány(ok)nak. Az üzemeltetés a következő két feltételhez kötött:

(1) Ez a készülék nem okozhat káros interferenciát, és (2) Ennek a készüléknek el kell fogadnia a kapott interferenciát, beleértve a nem kívánt működést okozó interferenciát is.

Figyelmeztetés: A megfelelőségért felelős fél által nem kifejezetten jóváhagyott változtatások vagy módosítások érvényteleníthetik a felhasználónak a berendezés üzemeltetésére vonatkozó jogosultságát.

MEGJEGYZÉS: Ezt a berendezést tesztelték, és megállapították, hogy megfelel az FCC-szabályok 15. része szerinti B osztályú digitális eszközre vonatkozó határértékeknek.

Ezeket a határértékeket úgy tervezték, hogy ésszerű védelmet nyújtsanak a káros interferenciával szemben a lakossági telepítésben. Ez a berendezés rádiófrekvenciás energiát használ és sugározhat, és ha nem az utasításoknak megfelelően telepítik és használják, káros interferenciát okozhat a rádiótv-közlésben. Ugyanakkor nincs garancia arra, hogy egy adott telepítésben nem fordul elő interferencia. Ha ez a berendezés káros interferenciát okoz a rádió- vagy televízió vételben, ami a berendezés ki- és bekapcsolásával megállapítható, a felhasználónak javasolt, hogy az alábbi intézkedések közül egy vagy több intézkedéssel próbálja meg az interferenciát megszüntetni :

1. Irányítsa át vagy helyezze át a vevőantennát.
2. Növelje a berendezés és a vevő közötti távolságot.
3. Csatlakoztassa a berendezést egy olyan konnektorba, amelyik más áramkörön van, mint amelyikhez a vevő csatlakozik.
4. Forduljon a kereskedőhöz vagy egy tapasztalt rádió/TV-szakemberhez segítségért.

FCC és IC sugárterhelési nyilatkozat

Ez a berendezés megfelel az FCC és az IC sugárzási határértékeknek, amelyek a nem ellenőrzött környezetre vonatkoznak. Ezt a berendezést úgy kell telepíteni és üzemeltetni, hogy a sugárzó és az Ön teste között legalább 20 cm távolság legyen.

Felelős fél:

Név: GOVEE MOMENTS(US) TRADING LIMITED

Cím: 2501 Chatham Rd Suite R Springfield IL 62704

Email: certification@govee.com

Kapcsolat: <https://www.govee.com/support>



CSAK BELTÉRI HASZNÁLATRA

PAP 22

Raccolta Carta

Govee is a trademark of Shenzhen Intellirocks Tech. Co., Ltd.
Copyright ©2021 Shenzhen Intellirocks Tech. Co., Ltd. All Rights Reserved.



FR

Cet appareil
et ses accessoires
se recyclent

À DÉPOSER
EN MAGASIN



OU

À DÉPOSER
EN DÉCHÈTERIE



Points de collecte sur www.quefairedemesdechets.fr
Privilégiez la réparation ou le don de votre appareil !



Govee Home App

For FAQs and more information,
please visit: www.govee.com