

*Elektrický zavařovací hrnec* • NÁVOD K OBSLUZE **CZ** 3 – 10

*Elektrický zavárací hrniec* • NÁVOD NA OBSLUHU **SK** 11 – 18

*Electric preserving pot* • INSTRUCTIONS FOR USE **GB** 19 – 26

*Elektromos befőző edény* • HASZNÁLATI UTASÍTÁS **H** 27 – 34

*Garnek do pasteryzacji elektryczny* • INSTRUKCJA OBSŁUGI **PL** 35 – 42

*Elektrischer Konservierungsbehälter* • BEDIENUNGSANLEITUNG **D** 43 – 51

# GRANNY



30/7/2021

*eta*

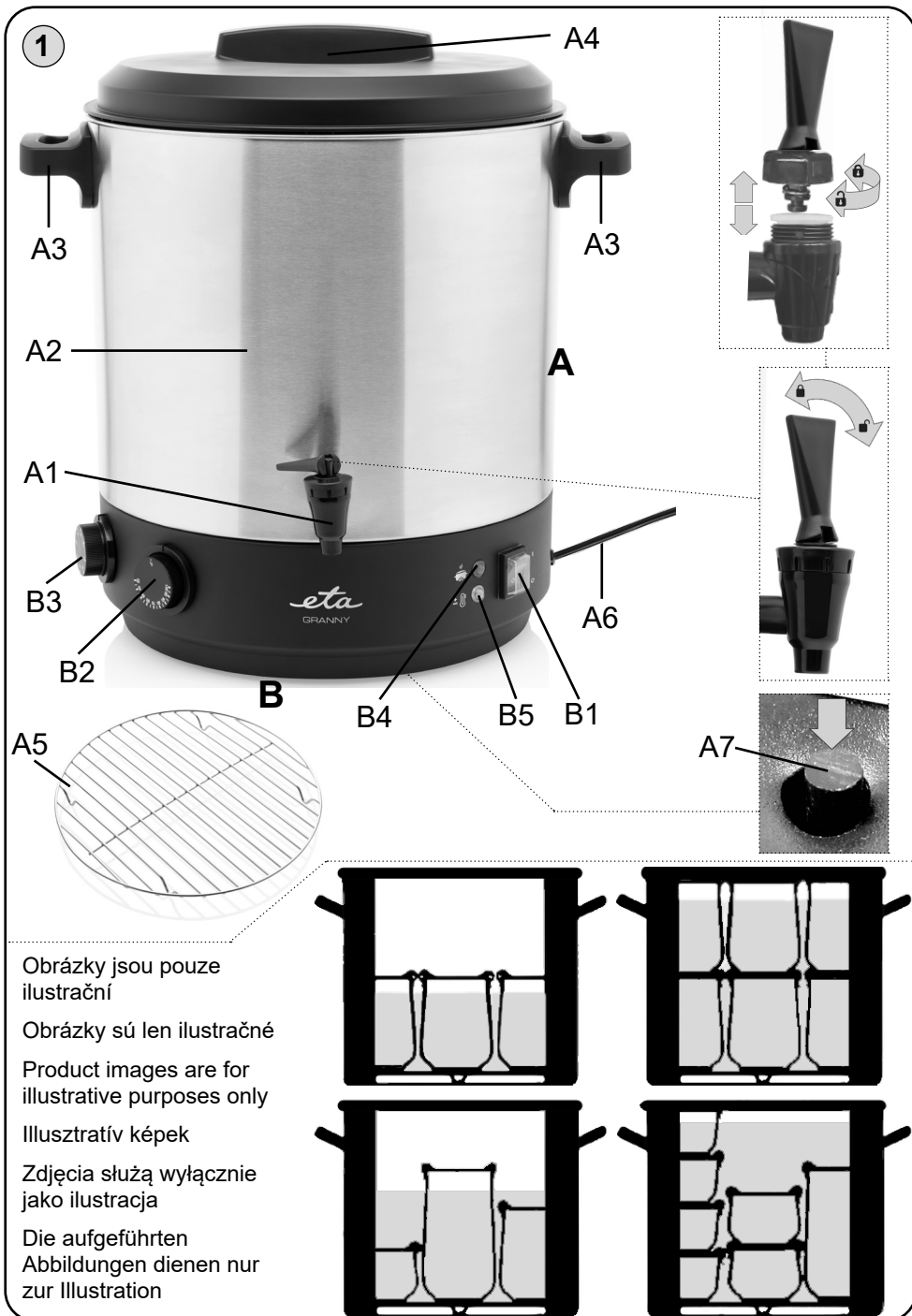

Obrázky jsou pouze  
ilustrační

Obrázky sú len ilustračné

Product images are for  
illustrative purposes only

Illusztratív képek

Zdjęcia służą wyłącznie  
jako ilustracja

Die aufgeführten  
Abbildungen dienen nur  
zur Illustration

## NÁVOD K OBSLUZE

Vážený zákazníku, děkujeme Vám za zakoupení našeho produktu. Před uvedením tohoto přístroje do provozu si velmi pozorně přečtěte návod k obsluze a tento návod spolu se záručním listem, pokladním dokladem a podle možností i s obalem a vnitřním obsahem obalu dobře uschovejte.

**I. BEZPEČNOSTNÍ UPOZORNĚNÍ**

- Instrukce v návodu považujte za součást spotřebiče a postupte je jakémukoliv dalšímu uživateli spotřebiče.
- Zkontrolujte, zda údaj na typovém štítku odpovídá napětí ve Vaší elektrické zásuvce.
- Tento spotřebič mohou používat děti ve věku 8 let a starší, pokud jsou pod dozorem nebo byly poučeny o používání spotřebiče bezpečným způsobem a rozumí případným nebezpečím. Čištění a údržbu prováděnou uživatelem nesmějí provádět děti, pokud nejsou starší 8 let a pod dozorem. Udržujte spotřebič a jeho přívod mimo dosah dětí mladších 8 let.
- Spotřebiče mohou používat osoby se sníženými fyzickými, smyslovými či mentálními schopnostmi nebo nedostatkem zkušeností a znalostí, pokud jsou pod dozorem nebo byly poučeny o používání spotřebiče bezpečným způsobem a rozumí případným nebezpečím. Děti si se spotřebičem nesmějí hrát.
- Jestliže je napájecí přívod spotřebiče poškozen, ihned odpojte spotřebič od el. sítě. Přívod musí být vyměněn výrobcem, jeho servisním technikem nebo podobně kvalifikovanou osobou, aby se tak zabránilo úrazu el. proudem nebo požáru
- Vždy odpojte spotřebič od napájení, pokud ho necháváte bez dozoru a před montáží, demontáží nebo čištěním.
- Nikdy spotřebič nepoužívejte, pokud má poškozený napájecí přívod nebo vidlici, pokud nepracuje správně, pokud upadl na zem a poškodil se. V takových případech zanechte spotřebič do odborného servisu k prověření jeho bezpečnosti a správné funkce.
- **POZOR:** Spotřebič není určen pro činnost prostřednictvím vnějšího časového spínače, dálkového ovládání nebo jakékoli jiné součásti, která spíná spotřebič automaticky, protože existuje nebezpečí vzniku požáru, pokud by byl spotřebič zakryt nebo nesprávně umístěn v okamžiku uvedené spotřebiče do činnosti.
- Před výměnou příslušenství nebo přístupných částí, před montáží a demontáží, před čištěním nebo údržbou, spotřebič vypněte a odpojte od el. sítě vytažením vidlice napájecího přívodu z el. zásuvky!

- Je-li spotřebič v činnosti, zabraňte v kontaktu s ním domácím zvířatům, rostlinám a hmyzu.
- **Vidlici napájecího přívodu nezasunujte do el. zásuvky a nevytahujte z el. zásuvky mokryma rukama a taháním za napájecí přívod!**
- Výrobek je určen pouze pro použití v domácnostech a podobné účely (příprava pokrmů v obchodech, kancelářích a podobných pracovištích, v hotelích, motelech a jiných obytných prostředích, v podnicích zajišťujících nocleh se snídaní)! Není určen pro komerční použití!
- **Spotřebič nikdy neponořujte do vody** (ani částečně) a nemyjte pod tekoucí vodou!
- **Spotřebič neuvádějte do provozu naprázdno bez vody. Nikdy nedávejte větší množství, než je označeno na nádobě (ryskou MAX).**
- Spotřebič používejte pouze v pracovní poloze na místech, kde nehrozí jeho převrnutí a v dostatečné vzdálenosti od tepelných zdrojů (např. **kamna, sporák, vařič, trouba, gril**), hořlavých předmětů (např. **záclony, závěsy atd.**) a vlhkých povrchů (např. **dřezy, umyvadla atd.**).
- Nepoužívejte jej bez vložené odnímatelné mřížky (budete-li používat spotřebič k zavařování sklenic).
- Nepoužívejte v blízkosti výbušných materiálů, ani na místech, kde hrozí zvýšené riziko výbuchu (např. **čerpací stanice** apod.).
- Přístroj provozujte v oblastech s dostatečnou cirkulací vzduchu.
- Spotřebič nepoužívejte na místech ani v blízkosti předmětů s extrémními teplotami, nadměrnou vlhkostí, nebo prašností a v blízkosti zdrojů magnetického pole (např. **kreditních karet**). Chraňte jej před přímým slunečním světlem.
- Spotřebič není konstruován pro nepřetržitý provoz!
- Během provozu spotřebiče se nedotýkejte vnějších povrchů, jsou horké a hrozí nebezpečí popálení. Spotřebič nepřenášejte v horkém stavu, při eventuálním překlopení hrozí nebezpečí úrazu popálením.
- Během provozu nenechávejte na víku hrnce žádné předměty (např. ochranné rukavice, utěrky).
- Nenechávejte v nádobě zmrznout vodu nebo potraviny obsahující vodu. Mohlo by dojít k poškození nádoby (prasknutí).
- Pro mísení a nabírání pokrmů používejte kuchyňské náčiní z plastu nebo ze dřeva, protože kovové náčiní by mohlo poškodit povrch vnitřní nádoby.
- Neumisťujte spotřebič na nestabilní, křehké a hořlavé podklady (např. skleněné, papírové plastové, dřevěné-lakované desky a různé tkaniny/ubrusy).
- Nepokládejte spotřebič v blízkosti předmětů nebo pod předměty, které se mohou poškodit párou, například stěny, kuchyňské skřínky, příborníky, obrazy, záclony unikající pára by je mohla poškodit.
- Nepoužívejte spotřebič v prostředí nasyceném výbušnými nebo hořlavými parami.
- Při zvedání víka buďte opatrní a víko odnímejte vždy směrem od sebe.
- Spotřebič nepřenášejte v horkém stavu, při eventuálním překlopení hrozí nebezpečí úrazu popálením a opaření.
- Pro přenášení spotřebiče používejte držadla!
- Není přípustné jakýmkoli způsobem upravovat povrch spotřebiče (např. pomocí **samolepicí tapety, fólie**, apod.)!
- Z hlediska požární bezpečnosti spotřebič vyhovuje ČSN 06 1008. Ve smyslu této normy se jedná o spotřebiče, které lze provozovat na stole nebo podobném povrchu s tím, že ve směru hlavního sálání tepla, musí být dodržena bezpečná vzdálenost od povrchů hořlavých hmot min. 500 mm a v ostatních směrech min. 100 mm.

- Při manipulaci postupujte tak, aby nedošlo k poranění (např. **vrucí vodou, párou**).
- Do zahřátého spotřebiče nelijte ledově studenou vodu. Jinak by mohlo dojít k poškození.
- Spotřebič je vybaven tepelnou bezpečnostní pojistkou, která přeruší přívod proudu v případě vyvaření vody nebo uvedení prázdného spotřebiče do činnosti. Pokud k tomu dojde, odpojte jej od el. sítě a nechte vychladnout. Nenaplňujte spotřebiče studenou vodou za účelem rychlého ochlazení. Mohlo by to snížit životnost topného tělesa.
- Pravidelně kontrolujte stav napájecího přívodu spotřebiče.
- Napájecí přívod nesmí být poškozen ostrými nebo horkými předměty, otevřeným plamenem a nesmí se ponořit do vody ani ohýbat přes ostré hrany. Nikdy jej nepokládejte na horké plochy, ani jej nenechávejte viset přes okraj stolu nebo pracovní desky. Zavaděním, zakopnutím nebo zataháním za přívod např. dětmi může dojít k převržením či stažení spotřebiče a následně k vážnému zranění!
- V případě potřeby použití prodlužovacího přívodu je nutné, aby nebyl poškozen a vyhovoval platným normám.
- Spotřebič nikdy nepoužívejte pro žádný jiný účel, než pro který je určen a popsán v tomto návodu!
- Spotřebič používejte pouze s originálním příslušenstvím od výrobce.
- Výrobce neručí za škody způsobené nesprávným používáním spotřebiče (např. **popálení, opaření, požár**) a není odpovědný ze záruky za spotřebič v případě nedodržení výše uvedených bezpečnostních upozornění.

## II. POPIS SPOTŘEBIČE A PŘÍSLUŠENSTVÍ (obr. 1)

### A – Zavařovací hrncec

A1 – vypouštěcí ventil

A2 – nádoba hrncec

A3 – tepelně odizolovaná rukojeť

A4 – poklice

A5 – odnímatelná mřížka

A6 – napájecí přívod

A7 – tlačítko tepelné pojistky

### B – Ovládací panel

B1 – spínač I/O (zapnuto / vypnuto)

B2 – regulátor nastavení teploty

B3 – regulátor časovače

ON/OFF (zapnuto / vypnuto)

B4 – kontrolní světlo provozu 

B5 – kontrolní světlo připojení k el. síti   
a udržování teploty

## III. PŘÍPRAVA A POUŽITÍ

Odstraňte veškerý obalový materiál a vyjměte spotřebič i s příslušenstvím. Odstraňte z něj všechny případné adhezivní fólie, samolepky nebo papír. Před prvním použitím umyjte části, které přijdou do styku s potravinami, v horké vodě s přídavkem saponátu, důkladně opláchněte čistou vodou a vytřete do sucha, případně nechte oschnout. Přesvědčte se, že napájecí přívod není poškozen a že neprochází přes jakékoliv ostré či horké plochy. El. zásuvka musí být dobře přístupná, aby bylo možno spotřebič, v případě nebezpečí, snadno odpojit od el. sítě. Do spotřebiče nalejte čistou pitnou vodu cca 6 litrů. Vidlici napájecího přívodu **A6** zasuňte do el. zásuvky a spínač **B1** přepněte do polohy „I“ (rozsvítí se kontrolní světlo **B5**, které signalizuje připojení k el. síti). Následně nastavte regulátor nastavení teploty **B2** do polohy „100“ a regulátor časovače **B3** do polohy „ON“ (rozsvítí se kontrolní světlo **B4**, které signalizuje ohřev). Počkejte, až voda dosáhne bodu varu a poté ji nechejte alespoň 10 minut vřít. Následně nechejte spotřebič vychladnout a vodu vylejte.

Případné krátké a mírné zakouření nebo zápach není závadou a důvodem po reklamaci spotřebiče. Umístěte spotřebič na pevný, rovný a suchý povrch (např. kuchyňský stůl), mimo dosah dětí a nesvéprávných osob. Budete-li používat spotřebič k zavařování sklenic, vložte na dno odnímatelnou mřížku **A5** a nádobu naplňte dostatečným množstvím vody v závislosti na charakteru a množství připravovaného pokrmu. Vidlici napájecího přívodu **A6** zasuněte do el. zásuvky. Zavařovací hrnec je nyní připraven k použití.

Ovládání zavařovacího hrnce je snadné a sestává ze dvou hlavních ovládacích prvků. Je jím regulátor nastavení teploty **B2** a regulátor časovače **B3**. Po ukončení nebo přerušení ohřevu spotřebič vypněte přetočením obou regulátorů, proti směru hodinových ručiček, do polohy „OFF / °C“. Spínač **B1** přepněte do polohy „O“ (zhasnou kontrolní světla) a odpojte napájecí přívod z el. zásuvky.

### **Ochrana proti přehřátí**

Hrncem je vybaven bezpečnostní tepelnou pojistkou, která odpojí topné těleso v případě, že by došlo k zapnutí s nedostatečným množstvím vody, případně zcela bez náplně. Není-li přidána voda, spotřebič se automaticky vypne a musíte ho nechat vychladnout. Pokud hrncem po připojení k el. síti a zapnutí nefunguje, stiskněte tlačítko pojistky **A7** umístěné na spodní straně hrnce.

### **Nastavení teploty**

Spotřebič je vybaven zabudovaným termostatem, díky kterému lze nastavit teplotu od cca 30 °C do 100 °C (bod varu) s přesností ± 8 %. Po dosažení nastavené teploty je automaticky udržována (v závislosti na nastavení časovače).

### **Nastavení časovače**

Regulátor časovače **B3** lze používat ve 2 režimech.

#### **a) automatický mód „20 - 120“**

Časovač poskytuje možnost nastavení času v rozmezí **20 - 120** minut. Pro navýšení požadovaného času otočte regulátorem ve směru hodinových ručiček. Pro snížení požadovaného času pak proti směru hodinových ručiček. Jakmile nastavený čas uplyne, spotřebič se automaticky vypne (ozve si zvukový signál 1x pípnutí).

#### **b) mód nepřetržitého chodu „ON“**

Při tomto režimu nastavení není ohřev časově omezen. Je vhodný pro ohřev potravin, které je nutné udržovat v určité teplotě déle než 120 minut. Mód nastavíte otočením regulátoru proti směru hodinových ručiček do polohy „ON“. V takovém případě musí být v nádobě dostatek tekutin a spotřebič musíte mít pod dohledem.

#### **c) mód „OFF“ = časovač je vypnutý.**

### **Proces zavařování v několika krocích**

- 1) na dno nádoby **A2** vložte odnímatelnou mřížku **A5**.
- 2) naskládejte zavařovací sklenice (viz Rady a tipy).
- 3) naplňte nádobu **A2** potřebným množstvím vody.
- 4) nasadte poklici **A4**.
- 5) zasuněte vidlici napájecího přívodu **A6** do el. zásuvky.
- 6) nastavte požadovanou teplotu ohřevu.
- 7) nastavte požadovaný čas:

**POZOR:** počítejte však s časovým zpožděním mezi zapnutím a dosažením požadované teploty. **Čas ohřevu není zahrnut v čase konzervace.**

Po dosažení nastavené teploty teprve nyní nastavte požadovaný čas zavařování pomocí regulátorem **B3**. Ohřev je pak plně automatický (neplatí pro režim „ON“) a jakmile nastavený čas uplyne, spotřebič se vypne. Poté přesuňte do polohy „°C“ i regulátor teploty **B2** a zařízení odpojte od el. sítě. Pro nepřetržitý provoz nastavte regulátor časovače do polohy „ON“.

### Poznámka

- Jakmile voda v parním hrnci dosáhne požadované teploty, zhasne červená kontrolka **B4** a rozsvítí se oranžová kontrolka signalizující udržování teploty **B5**.
- Během ohřevu dochází k vypínání a zapínání kontrolního světla **B4**. Jedná se o spínání termostatu, které není závadou spotřebiče.
- Tekutiny je nutné přidat do spotřebiče před jeho zapnutím! Během dlouhodobého ohřevu si dejte pozor, aby voda uvnitř nádoby nevyvěřela!
- Nádobu zavařovacího hrnce nepřepĺňujte, ponechejte alespoň 4 cm volného prostoru od vrchního okraje nádoby.
- Během ohřevu se zahřívá vnější plášť spotřebiče. Dbejte proto zvýšené opatrnosti a nedotýkejte se horkých míst.
- Nádobu používejte s poklicí!
- Na vnitřní ploše víka mohou zůstat zbytky horké vody! Pozor, abyste se nezranili (neopařili a nespálili).

### RADY A TIPY

Proces zavařování je tradiční a osvědčenou metodou uchovávání potravin. Zavařovací hrnc ETA však nabízí také další využití, jako např. vaření, ohřev, přípravu horkých nápojů (včetně svařáku či punče), blanširování zeleniny apod. Při přípravě se řiďte svými zkušenostmi a obecně platnými pravidly vaření/zavařování. Níže naleznete několik z nich.

- Velmi důležitá je čistota připravovaných surovin. Ovoce a zelenina by měla být kvalitní, čerstvá, zralá a dobře očištěná. Dobře tedy suroviny opláchněte a vysušte.
- Zelené fazole a hrách vydrží déle, pokud je nejdříve blanšírujete.
- Husté kapaliny musí být pomalu zahřívány pomalu a nepřetržitě míchány, aby se předešlo jejich připálení.
- Sklenice, láhve a jejich víčka je nutné opláchnout v horké vodě s přídavkem saponátu. Poté umýt čistou vodou a nechat oschnout.
- Uzávěry však ponechejte až do jejich použití v čisté vodě.
- Nepoužívejte opotřebované a poškozené těsnění, víčka, sklenice ani láhve.
- Naplňujte nádoby do 2 cm od okraje. Při zavařování měkkých potravin (pyré atd.) ponechejte prostor 3-4 cm od okraje.
- Při výrobě uzeniny naplňujte sklenice pouze do 3/4 jejich objemu.
- Sklenice zavřete a utěsněte pomocí šroubovacích víček, pružinových spon či svorek.
- Po konzervaci sklenice (láhve apod.) ihned uzavřete.
- Sklenice postavte vždy na odnímatelnou mřížku - ta zaručuje dobrou cirkulaci vařící vody kolem sklenic a tím i rychlejší ohřev.
- V našem hrnci lze použít sklenice (nádoby) různých velikostí a rozměrů.
- Sklenice musí být ponořené ve vodě od 2/3 do 3/4. Nejvyšší sklenici ponořte do 3/4 (viz obr.).
- Sklenice, které jsou úplně ponořeny jsou utěsněny, proto se do nich žádná voda nedostane.
- Ohřátí plného obsahu hrnce může trvat až 1,5 hodiny, proto je úspornější a rychlejší zavařovat "v páře". Do hrnce nalejte přibližně 5-10 cm vody, tento objem se zahřeje rychleji a vytvořená pára bude zavařovat až s 60 % úsporou energie.

- Teplota vody nalévané do nádoby by měla být přibližně stejná, jako teplota uvnitř sklenic.
- Teplotu a čas pro zavařování si vyhledejte ve vašich receptech, případně jiných knihách, které se zavařování věnují.
- Doba zavařování začíná až tehdy, kdy je dosaženo zvolené teploty (ta je individuální a závisí na množství vody, okolní teplotě apod.).
- Po uplynutí doby nutné pro zavařování sklenice vyjměte.
- Zavařené potraviny uchovávejte v chladném a temném prostředí.
- Je vhodné si sklenice popisovat datem zavaření a jejím obsahem.
- Po nastavení časovače nesmí dojít ke změně polohy termostatu, neboť by došlo k poruše odpočítávání času. Pokud musíte během procesu ohřívání teplotu měnit, nastavte časovač do polohy **“OFF”**. Teprve nyní nastavte novou teplotu a poté čas nový.

## TABULKA ZAVAŘOVÁNÍ

Ovoce	teplota (°C)	čas (min)	Zelenina	teplota (°C)	čas (min)
rybíz	85	20	květák	100	90
jabl. pyrė	90	30	fazolevé lusky	100	120
hrušky	90	30	tlusté fazole	100	90
jahody	75	25	hrách	100	120
borůvky	85	25	nakl. zelenina	90	30
maliny	80	30	karotka	100	90
třešně	80	30	mrkev	100	90
mirabelky	90	30	kedlubny	100	90
broskve	90	30	dýně	90	30
meruňky	90	30	růž. kapusta	100	120
rebarbora	100	30	chřest	100	120
angrešty	80	30	kapusta	100	120
švestky	90	30	rajčata	90	30
jablka	90	30	okurka	90	30

Maso	teplota (°C)	čas (min)
pečeně-plátek, předpečený	100	75
guláš	100	75
drůbež, divočina, pečené	100	75
řízek, kotlety, pečené	100	75
uzeninové produkty	100	120

Časy uvedené v tabulce jsou pouze orientační. Doba dosažení teploty je díky velké ploše velmi individuální a závisí na více faktorech. Časy v tabulce uvedené platí od dosažení nastavené teploty.



## IV. ÚDRŽBA

**Před každou údržbou spotřebič odpojte vytažením vidlice napájecího přívodu z el. zásuvky! Parní hrnec čistěte až po jeho vyhladnutí!** Čištění provádějte pravidelně po každém použití! Nepoužívejte drsné a agresivní čisticí prostředky (např. **ostré předměty, škrabky, chemická rozpouštědla, ředidla, žíravé prostředky na čištění trub nebo jiná rozpouštědla**)! Vnější povrch utřete vlhkým hadříkem s přísadkou saponátu. Nádobu zevnitř vypláchněte a případné usazeniny vodního kamene čas od času odstraňte roztokem kyseliny citrónové nebo octu (poté nechte převařit čistou vodou). Vypouštěcí ventil **A1** můžete rozšroubovat a vyčistit samostatně. Pokud však budete zpracovávat hustější potraviny, doporučujeme vstup ventilu z vnitřní strany uzavřít těsnicí krytkou, aby se zabránilo přílišnému znečištění. Výlisky z plastu nikdy nesušte nad zdrojem tepla (např. kamna, el./plynový sporák). Pokud se znečistí napájecí přívod, otřete jej vlhkým hadříkem. Normální je, že v průběhu času se barva povrchů mění. Tato změna, ale žádným způsobem nemění vlastnosti povrchu a není důvodem k reklamaci spotřebiče!

### Čištění těsnění ventilu (obr. 1)

Jednou rukou uchopíte uzávěr a druhou rukou uchopíte plastovou matici uvnitř zásobníku. Otočením uzávěru proti směru hodinových ručiček ho odšroubujte. Vrstvený kryt v horní části uzávěra je pak možné odšroubovat, na uvolnění mechanismu uzávěru. Součásti umyjte v horké vodě s čisticím prostředkem, následně opláchněte čistou vodou a nechte dokonale uschnout. Opačným postupem jednotlivé součásti ve správném pořadí a poloze sestavte (ventil přiměřenou silou dotáhněte).

**POZOR:** Dbejte na to, aby dosedací plochy byly čisté a funkční.

### Uložení

Před uložením se ujistěte, že spotřebič a všechny jeho součásti chladné. Spotřebič skladujte na bezpečném a suchém místě, mimo dosah dětí a nesvéprávných osob.

## V. EKOLOGIE



Pokud to rozměry dovolují, jsou na všech kusech vytištěny znaky materiálů použitých na výrobu balení, komponentů a příslušenství, jakož i jejich recyklace. Uvedené symboly na výrobku nebo v průvodní dokumentaci znamenají, že použité elektrické nebo elektronické výrobky nesmí být likvidovány společně s komunálním odpadem. Za účelem jejich správné likvidace je odevzdejte na k tomu určených sběrných místech, kde budou přijaty zdarma. Správnou likvidací tohoto produktu pomůžete zachovat cenné přírodní zdroje a napomáháte prevenci potenciálních negativních dopadů na životní prostředí a lidské zdraví, což by mohly být důsledky nesprávné likvidace odpadů. Další podrobnosti si vyžádejte od místního úřadu nebo nejbližšího sběrného místa. Při nesprávné likvidaci tohoto druhu odpadu mohou být v souladu s národními předpisy uděleny pokuty. Pokud má být spotřebič definitivně vyřazen z provozu, doporučuje se po odpojení napájecího přívodu od el. sítě přívod odříznout, spotřebič tak bude nepoužitelný.

**Údržbu rozsáhlejšího charakteru nebo údržbu, která vyžaduje zásah do vnitřních částí výrobku, musí provést odborný servis! Nedodržením pokynů výrobce zaniká právo na záruční opravu!**

Případné další informace o spotřebiči a servisní síti získáte na infolince +420 545 120 545 nebo na internetové adrese [www.eta.cz](http://www.eta.cz).

## VI. TECHNICKÉ ÚDAJE

Napětí (V)	uvedeno na typovém štítku výrobku
Příkon (W)	uveden na typovém štítku výrobku
Objem max. (l)	25
Hmotnost cca (kg)	4,8
Spotřebič třídy ochrany	I.
Příkon ve vypnutém stavu je < 0,00 W.	

**Změna technické specifikace a obsahu případného příslušenství dle modelu výrobku vyhrazena výrobcem.**

### UPOZORNĚNÍ A SYMBOLY POUŽITÉ NA SPOTŘEBIČI, OBALECH NEBO V NÁVODU:

*HOUSEHOLD USE ONLY – Pouze pro použití v domácnosti. DO NOT IMMERSE IN WATER OR OTHER LIQUIDS – Neponořovat do vody nebo jiných tekutin.*



*TO AVOID DANGER OF SUFFOCATION, KEEP THIS PLASTIC BAG AWAY FROM BABIES AND CHILDREN. DO NOT USE THIS BAG IN CRIBS, BEDS, CARRIAGES OR PLAYPENS. THIS BAG IS NOT A TOY – Nebezpečí udušení. Nepoužívejte tento sáček v kolébkách,*

*postýlkách, kočárcích nebo dětských ohrádkách. PE sáček odkládejte mimo dosah dětí. Sáček není na hrani.*



UPOZORNĚNÍ



UPOZORNĚNÍ: HORKÝ POVRCH

**Elektrický zavárací hrniec****eta 1127****NÁVOD NA OBSLUHU**

Vážený zákazník, ďakujeme vám za zakúpenie nášho produktu. Pred uvedením tohto prístroja do prevádzky si veľmi pozorne prečítajte návod na obsluhu a tento návod spolu so záručným listom, pokladničným dokladom a podľa možnosti i s obalom a vnútorným obsahom obalu dobre uschovajte pre budúce použitie.

**I. BEZPEČNOSTNÉ UPOZORNENIE**

- Inštrukcie v návode považujte za súčasť spotrebiča a odovzdajte ho akémukoľvek ďalšiemu užívateľovi spotrebiča.
- Tento spotrebič môžu používať deti vo veku 8 rokov a staršie pokiaľ sú pod dozorom alebo boli poučené o používaní tohto spotrebiča bezpečným spôsobom a porozumeli prípadným nebezpečenstvám. Deti si so spotrebičom nesmú hrať. Čistenie a údržbu vykonávanú užívateľom nesmú vykonávať deti, pokiaľ nie sú starší 8 rokov a pod dozorom. Deti mladší 8 rokov sa musia držať mimo dosah spotrebiča a jeho prívodu.
- Spotrebiče môžu používať osoby so zníženými fyzickými či mentálnymi schopnosťami alebo nedostatkom skúseností a znalostí, ak sú pod dozorom alebo boli poučené o používaní spotrebiča bezpečným spôsobom a rozumejú prípadnému nebezpečenstvu. Deti si so spotrebičom nesmú hrať.
- Ak sa napájací prívod spotrebiča poškodí, spotrebič hneď odpojte od elektrickej siete. Prívod musí vymeniť výrobca, jeho servisný technik alebo podobne kvalifikovaná osoba, aby sa predišlo vzniku úrazu elektrickým prúdom alebo požiaru.
- Vždy odpojte spotrebič od napájania, ak ho nechávate bez dozoru a pred montážou, demontážou alebo čistením.
- Nikdy nepoužívajte spotrebič, ak má poškodený napájací prívod alebo vidlicu, ak správne nepracuje, alebo ak spadol na zem a poškodil sa. V takomto prípade odneste spotrebič do špecializovaného servisu, aby preverili jeho bezpečnosť a funkčnosť.
- Pred výmenou príslušenstva alebo prístupných častí, pred montážou a demontážou, pred čistením alebo údržbou, spotrebič vypnite a odpojte od el. siete vytiahnutím vidlice napájacieho prívodu z elektrickej zásuvky!
- **POZOR:** Nepoužívajte tento spotrebič v spojení s tepelne citlivým riadiacim zariadením, programátorom, časovačom alebo akýmkoľvek iným zariadením, ktoré zapína spotrebič automaticky, pretože v prípade, že by bol spotrebič zakrytý alebo premiestnený, hrozí nebezpečenstvo požiaru.

- **UPOZORNENIE** – Niektoré časti tohto výrobku sa môžu stať veľmi horúcimi a spôsobiť popálenie. Zvláštna pozornosť musí byť venovaná pri prítomnosti detí a hendikepovaných ľudí.
- Skontrolujte, či údaj na typovom štítku zodpovedá napätiu vo vašej elektrickej zásuvke.
- Vidlicu napájacieho prívodu je nutné pripojiť do správne zapojenej a uzemnenej zásuvky podľa STN!
- Výrobok je určený len pre použitie v domácnostiach a pre podobné účely (v obchodoch, kanceláriách a podobných pracoviskách, v hoteloch, motelloch a iných obytných prostrediach, v podnikoch zaisťujúcich nocľah s raňajkami)! Nie je určený pre komerčné použitie!
- Spotrebič nikdy neponárajte do vody ani neumývajte prúdom vody!
- **Spotrebič neuvádzajte do prevádzky naprázdno bez vody. Neprekračujte maximálne množstvo vyznačené na nádobe (ryskou MAX).**
- Spotrebič používajte výhradne v pracovnej polohe na miestach, kde nehrozí jeho prevrhnutie a v dostatočnej vzdialenosti od tepelných zdrojov (napr. kachlí, sporáka, variča, teplovzdušnej rúry, grilu), horľavých predmetov (napr. záclon, závesov) alebo vlhkých povrchov (ako sú výlevky, umývadlá).
- Nepoužívajte ho bez vlozenej odnímateľnej mriežky (ak budete používať spotrebič na zaváranie pohárov).
- Nepoužívajte v blízkosti výbušných materiálov, ani na miestach, kde hrozí zvýšené riziko výbuchu (napr. čerpacie stanice a pod).
- Prístroj prevádzkujte v oblastiach s dostatočnou cirkuláciou vzduchu.
- Spotrebič nepoužívajte na miestach ani v blízkosti predmetov s extrémnymi teplotami, nadmernou vlhkosťou, alebo prašnosťou a v blízkosti zdrojov magnetického poľa (napr. kreditných kariet). Chráňte ho pred priamym slnečným svetlom.
- Spotrebič nie je konštruovaný pre nepretržitú prevádzku!
- Počas prevádzky kanvice sa nedotýkajte vonkajších povrchov, sú horúce a hrozí nebezpečenstvo popálenia.
- Spotrebič neprenášajte v horúcom stave, pri eventuálnom preklopení hrozí nebezpečenstvo úrazu popálením.
- Pri manipulácii postupujte opatrne, aby ste sa neoparili vriacou vodou alebo parou.
- Nie je prípustné akýmkoľvek spôsobom upravovať povrch spotrebiča (napr. pomocou samolepiacej tapety, fólie a pod.)!
- Z hľadiska požiarnej ochrany bezpečnosti môže pekáreň pracovať na stole alebo podobnom povrchu s tým, že v smere hlavného sálania tepla musí byť dodržaná bezpečná vzdialenosť od horľavých povrchov minimálne 500 mm a v ostatných smeroch minimálne 100 mm.
- Spotrebič je vybavený tepelnou bezpečnostnou poistkou, ktorá automaticky preruší prívod elektrickej energie v prípade vyvretia vody alebo zapnutia prázdneho spotrebiča. Keď sa to stane, spotrebič odpojte od elektrickej siete a nechajte vychladnúť. Nenapĺňajte spotrebič studenou vodou za účelom rýchleho ochladenia. Mohlo by to znížiť životnosť vykurovacieho telesa.
- Počas prevádzky nenechávajte na veku hrnca žiadne predmety (napr. ochranné rukavice, utierky), ktoré by mohli spôsobiť zakrytie otvorov na odvod pary.
- Nenechávajte v nádobe zmrznúť vodu alebo potraviny obsahujúce vodu. Mohlo by dôjsť k poškodeniu nádoby (prasknutiu).
- Neukladajte spotrebič v blízkosti predmetov alebo pod predmety, ktoré sa môžu poškodiť parou, napríklad steny, kuchynské skrinky, príborníky, obrazy, záclony, unikajúca para by ich mohla poškodiť.

- Neumiestňujte spotrebič na nestabilné, krehké a horľavé podklady (napr. sklenené, papierové plastové, drevené – lakované dosky a rôzne tkaniny/obrusy).
- Nepoužívajte spotrebič v prostredí nasýtenom výbušnými alebo horľavými parami.
- Na prenášanie spotrebiča používajte držadla!
- Do zahriateho spotrebiče nelejte ľadovo studenú vodu. Inak by mohlo dôjsť k poškodeniu.
- Napájací prívod nesmie byť poškodený ostrými alebo horúcimi predmetmi, otvoreným plameňom a nesmie sa ponoriť do vody.
- Napájací prívod nikdy nekladte na horúce plochy, ani ho nenechávajte visieť cez okraj stola alebo pracovnej dosky. Zavedením alebo zatáhaním za prívod napr. deťmi môže dôjsť k prevrhnutiu či stiahnutiu spotrebiča a následne k vážnemu zraneniu!
- Pravidelne kontrolujte stav napájacieho prívodu spotrebiča.
- V prípade potreby použitia predlžovacieho prívodu je nutné, aby nebol poškodený a vyhovoval platným normám.
- Tento spotrebič používajte iba na účel, na ktorý je určený tak, ako je popísané v tomto návode. Spotrebič nikdy nepoužívajte na žiadny iný účel.
- Spotrebič používajte iba s originálnym príslušenstvom od výrobcu.
- **VAROVANIE:** Pri nesprávnom používaní prístroja, ktoré nie je v súlade s návodom na obsluhu, existuje riziko poranenia.
- Prípadné texty v cudzom jazyku a obrázky uvedené na obaloch, alebo výrobku, sú preložené a vysvetlené na konci tejto jazykovej mutácie.
- Výrobca nezodpovedá za škody a zranenia spôsobené nesprávnym používaním spotrebiča a príslušenstva (napr. **znehodnotenie potravín, poranenie, popálenie, oparenie, požiar**) a nie je zodpovedný zo záruky za spotrebič v prípade nedodržania vyššie uvedených bezpečnostných upozornení.

## II. POPIS SPOTREBIČA A PRÍSLUŠENSTVA (obr. 1)

### A – Zavárací hrniec

- |                                  |                               |
|----------------------------------|-------------------------------|
| A1 – vypúšťací ventil            | A5 – odnímateľná mriežka      |
| A2 – nádoba hrnca                | A6 – napájací prívod          |
| A3 – tepelne odizolovaná rukoväť | A7 – tlačidlo tepelné poistky |
| A4 – pokrievka                   |                               |

### B – Ovládací panel

- |                                       |  |
|---------------------------------------|--|
| B1 – spínač I/O (zapnutie / vypnutie) | B4 – kontrolné svetlo prevádzky                                    |
| B2 – regulátor nastavenia teploty     | B5 – kontrolní svetlo pripojenie k el. sieti a udržiavanie teploty |
| B3 – regulátor časovača               |  |
| ON/OFF (zapnutie / vypnutie)          |  |



## III. PRÍPRAVA A POUŽITIE

Odstráňte všetok obalový materiál a vyberte spotrebič aj s príslušenstvom. Odstráňte z neho všetky prípadné adhézne fólie, samolepky alebo papier. Pred prvým použitím umyte časti, ktoré prídu do styku s potravinami, v horúcej vode s prídavkom saponátu, dôkladne opláchnite čistou vodou a utrite do sucha, prípadne nechajte oschnúť. Presvedčte sa, že nie je napájací prívod poškodený a že neprechádza cez akékoľvek ostré či horúce plochy. Elektrická zásuvka musí byť prístupná, aby sa v prípade nebezpečenstva spotrebič dal ľahko odpojiť od elektrickej siete. Do spotrebiča nalejte čistou pitnou vodou asi 6 litrov. Vidlicu napájacieho prívodu **A6** zasunite do elektrickej zásuvky a spínač **B1** prepnite do polohy "I". (rozsvieti sa kontrolné svetlo **B5**, ktoré signalizuje pripojenie k el. sieti). Následne nastavte regulátor nastavenie teploty **B2** do polohy „100“, a regulátor časovača **B3** do polohy „ON“. (rozsvieti sa kontrolné svetlo **B4**, ktoré signalizuje ohrev).

Počkajte, až voda dosiahne bod varu a potom ju nechajte aspoň 10 minút vriieť. Následne nechajte spotrebič vychladnúť a vodu vylejte. Prípadné krátke a mierne zadymenia alebo zápach nie je závadou a dôvodom po reklamácií spotrebiča. Umiestnite spotrebič na pevný, rovný a suchý povrch (napr. kuchynský stôl), mimo dosahu detí. Ak budete používať spotrebič na zaváranie pohárov, vložte na dno odnímateľnou mriežku **A5** a nádobu naplňte dostatočným množstvom vody v závislosti na charaktere a množstve pripravovaného pokrmu. Vidlicu napájacieho prívodu **A6** zasunite do el. zásuvky. Zavárací hrniec je teraz pripravený na použitie.

Ovládanie zaváracieho hrnca je jednoduché a pozostáva z dvoch hlavných ovládacích prvkov. Je ním regulátor nastavenia teploty **B2** a regulátor časovača **B3**. Pre ukončenie alebo prerušenie ohrevu spotrebič vypnite pretočením oboch regulátorov, proti smeru hodinových ručičiek, do polohy „**OFF** / °C“. Spínač **B1** prepnite do polohy „**O**“ (zhasnú kontrolné svetlá) a odpojte napájací prívod z el. zásuvky.

### **Ochrana proti prehriatiu**

Hrnec je vybaven bezpečnostnou tepelnou poistkou, ktorá odpojí vyhrievacie teleso v prípade, že by došlo k zapnutiu s nedostatočným množstvom vody, prípadne celkom bez náplne. Ak nie je pridaná voda, spotrebič sa automaticky vypne a musíte ho nechať vychladnúť. Pokiaľ hrniec po pripojení k el. sieti a zapnutí nefunguje, na spodnej časti stlačte tlačidlo **A7**.

### **Nastavenie teploty**

Spotrebič je vybavený zabudovaným termostatom, vďaka ktorému je možné nastaviť teplotu od cca 30 °C do 100 °C (bod varu) s presnosťou  $\pm 8\%$ . Po dosiahnutí nastavenej teploty je automaticky udržiavaná (v závislosti na nastavení časovača).

### **Nastavenie časovača**

Regulátor časovača **B3** je možné používať v 2 režimoch.

#### **a) Automatický mód „20 - 120“**

Časovač poskytuje možnosť nastavenia času v rozmedzí 20 - 120 minút. Pre zvýšenie požadovaného času otočte regulátorom v smere hodinových ručičiek. Pre zníženie požadovaného času potom proti smeru hodinových ručičiek. Akonáhle nastavený čas vyprší, spotrebič sa automaticky vypne a ozve sa zvukový signál (pípnutie).

#### **b) Mód nepretržitého chodu „ON“**

Pri tomto režime nastavení nie je ohrev časovo obmedzený. Je vhodný pre ohrev potravín, ktoré je nutné udržiavať v určitej teplote dlhšie ako 120 minút. Mód nastavíte otočením regulátora proti smeru hodinových ručičiek do polohy „**ON**“. V takom prípade musí byť v nádobe dostatok tekutín a spotrebič musíte mať pod dohľadom.

#### **c) Mód „OFF“ = časovač je vypnutý.**

### **Proces zavárania v niekoľkých krokoch**

- 1) Na dno nádoby **A2** vložte odnímateľnou mriežku **A5**.
- 2) Naskladajte zaváracie poháre ( pozri Rady a tipy).
- 3) Naplňte nádobu **A2** potrebným množstvom vody.
- 4) Nasadzte pokrievku **A4**.
- 5) Zasuňte vidlicu napájacieho prívodu **A6** do el. zásuvky.
- 6) Nastavte požadovanú teplotu ohrevu.
- 7) Nastavte požadovaný čas:

**POZOR:** Počítajte však s časovým oneskorením medzi zapnutím a dosiahnutím požadovanej teploty. **Čas ohrevu nie je zahrnutý v čase konzervácie.** Po dosiahnutí nastavenej teploty až teraz nastavte požadovaný čas zavárania regulátorom **B3**. Ohrev je plne automatický (neplatí pre režim "ON") a akonáhle nastavený čas ubehne, spotrebič sa vypne. Potom presuňte do polohy "oC" aj regulátor teploty **B2** a zariadenie odpojte od el. siete. Pre nepretržitú prevádzku nastavte regulátor časovača do polohy "ON".

### Poznámka

- Akonáhle voda v hrnci dosiahne požadovanú teplotu, zhasne červené kontrolné svetlo **B4** a rozsvieti sa oranžové kontrolné svetlo **B5** signalizujúce udržiavanie teploty.
- Počas ohrevu dochádza k vypínaniu a zapínaniu kontrolného svetla **B4**. Jedná sa o spínanie termostatu, ktoré nie je závadou spotrebiča.
- Tekutiny je nutné pridať do spotrebiča pred jeho zapnutím! Počas dlhodobého ohrevu si dajte pozor, aby voda vnútri nádoby nevyvrela!
- Nádobu zaváracieho hrnca nepreplňujte, ponechajte aspoň 4 cm voľného priestoru od vrchného okraja nádoby.
- Počas ohrevu sa zahrieva vonkajší plášť spotrebiča. Dbajte preto na zvýšenú opatrnosť a nedotýkajte sa horúcich miest.
- Nádobu používajte s pokrievkou!
- Na vnútornej ploche veka, môžu zostať zvyšky horúcej vody! Pozor, aby ste sa nezranili (neoparili a nespálili).

### RADY A TIPY

Proces zavárania je tradičný a je osvedčenou metódou uchovávanie potravín. Zavárací hrniec však ponúka aj ďalšie využitie, ako napr. varenie, ohrev, prípravu horúcich nápojov (vrátane vareného vína či punču), blanširovanie zeleniny apod. Pri príprave sa riadte svojimi skúsenosťami a všeobecne platnými pravidlami varenie / zaváranie. Nižšie nájdete niekoľko z nich.

- Veľmi dôležitá je čistota pripravovaných surovín. Ovocie a zelenina by mali byť kvalitné, čerstvé, zrelé a dobre očistené. Dobré suroviny opláchnite a vysušte.
- Zelená fazuľa a hrach vydržia dlhšie, ak je najskôr blanšírujeme.
- Husté tekutiny sa musia pomaly zahrievať, pomaly a nepretržite miešať, aby sa zabránilo ich pripáleniu.
- Poháre, fľaše a ich viečka je nutné opláchnuť v horúcej vode s prídavkom saponátu. Potom umyť čistou vodou a nechať uschnúť.
- Uzávery však ponechajte až do ich použitia v čistej vode.
- Nepoužívajte opotrebované a poškodené tesnenie, viečka, poháre ani fľaše.
- Naplňujte nádoby do 2 cm od okraja. Pri zaváraní mäkkých potravín (pyré atď.) ponechajte priestor 3-4 cm od okraja.
- Pri výrobe údeniny naplňte poháre iba do 3 / 4 ich objemu.
- Poháre zatvorte a utesnite pomocou vrchnákov, pružinových spôn či svoriek.
- Pre konzerváciu poháre (fľaše apod.) ihneď uzavrite.
- Poháre postavte vždy na odnímateľnú mriežku - tá zaručuje dobrú cirkuláciu vriacej vody okolo pohárov a tým aj rýchlejší ohrev.
- V našom hrnci možno použiť poháre (nádoby) rôznych veľkostí a rozmerov.
- Poháre musia byť ponorené vo vode od 2 / 3 do 3 / 4. Najvyššia pohári ponorte do 3/4 (viď obr.). Poháre, ktoré sú úplne ponorené sú utesnené, preto sa do nich žiadna voda nedostane.

- Ohriatie plného obsahu hrnca môže trvať až 1,5 hodiny, preto je úspornejšie a rýchlejší zavárať "V pare". Do hrnca nalejte približne 5-10 cm vody, tento objem sa zahreje rýchlejšie a vytvorená para bude zavárať až s 60 % úsporou energie.
- Teplota vody nalievanej do nádoby by mala byť približne rovnaká, ako teplota vo vnútri pohárov.
- Teplotu a čas pre zaváranie si vyhľadajte vo vašich receptoch, prípadne iných knihách, ktoré sa zaváranie venujú.
- Doba zaváranie začína až vtedy, keď je dosiahnutá zvolená teplota.
- Po uplynutí času potrebného na zaváranie poháre vyberte.
- Zavarené potraviny uchovávajte v chladnom a tmavom prostredí.
- Je vhodné si poháre popisovať dátumom zavarenia a jej obsahom.
- Po nastavení časovača nesmie dôjsť k zmene polohy termostatu, pretože by došlo k poruche odpočítavania času. Ak musíte počas procesu ohrievania teplotu meniť, nastavte časovač do polohy "OFF". Až teraz nastavte novú teplotu a vzápätí čas nový.

## TABUĽKA ZAVÁRANIA

Ovocie	teplota (°C)	čas (min)	Zelenina	teplota (°C)	čas (min)
ríbezle	85	20	karfiol	100	90
pyré	90	30	fazuľové struky	100	120
hrušky	90	30	hrubá fazuľa	100	90
jahody	75	25	hrách	100	120
čučoriedky	85	25	nakl. zelenina	90	30
maliny	80	30	karotka	100	90
čerešne	80	30	mrkva	100	90
mirabelky	90	30	kaleráb	100	90
broskyne	90	30	tekvica	90	30
marhule	90	30	ruž. kel	100	120
rebarbora	100	30	špargľa	100	120
egreše	80	30	kel	100	120
slivky	90	30	paradajky	90	30
jablká	90	30	ukorky	100	90

Mäso	teplota (°C)	čas (min)
pečienka-plátok, predpečený	100	75
guláš	100	75
hydina, divočina, pečené	100	75
rezeň, kotlety, pečené	100	75
údené produkty	100	120

Časy uvedené v tabuľke sú len orientačné. Čas dosiahnutia teploty je vďaka veľkej ploche veľmi individuálne a závisí na viacerých faktoroch. Časy v tabuľke uvedené platí od dosiahnutie nastavenej teploty.



## IV. ÚDRŽBA

**Pred každou údržbou spotrebič odpojte vytiahnutím vidlice napájacieho prívodu z el. zásuvky! Parný hrniec čistite až po jeho vychladnutí!** Čistenie vykonávajte pravidelne po každom použití! Nepoužívajte drsné a agresívne čistiace prostriedky (napr. **ostré predmety, škrabky, chemické rozpúšťadlá, riedidlá, žieravé prostriedky na čistenie rúr alebo iné rozpúšťadlá**)! Vonkajší povrch utrite vlhkou handričkou s prídavkom saponátu. Nádobu zvnútra vypláchnite a prípadné usadeniny vodného kameňa čas od času odstráňte roztokom kyseliny citrónovej alebo octu (potom nechajte prevariť čistou vodou). Vypúšťací ventil **A1** môžete rozskrutkovať a vyčistiť samostatne. Ak však budete spracovávať hustejšie potraviny, odporúčame vstup ventilu z vnútornej strany uzavrieť tesniacim krytom, aby sa zabránilo prílišnému znečisteniu. Vylisky z plastu nikdy nesušte nad zdrojom tepla (napr. kachle, el. / plynový sporák). Pokiaľ sa znečistí napájací prívod, utrite ho vlhkou handričkou. Normálne je, že v priebehu času sa farba povrchov mení. To však nemá na funkciu spotrebiča žiadny vplyv a nie je dôvodom na reklamáciu spotrebiča.

### Čistenie tesnenia ventilu regulácie

Jednou rukou uchopíte uzáver a druhou rukou uchopíte plastovú maticu vo vnútri nádoby. Otočením uzáveru proti smeru hodinových ručičiek ho odskrutkujte. Vrstvený kryt v hornej časti uzáveru je potom možné odskrutkovať, na uvoľnenie mechanizmu uzáveru. Súčasti umyte v horúcej vode s čistiacim prostriedkom, následne opláchnite čistou vodou a nechajte dokonale uschnúť. Tesnenie očistite. Opačným postupom jednotlivé súčasti v správnom poradí a polohe zostavte (ventil primeranou silou dotiahnite).

**POZOR:** Dbajte na to, aby dosadacie plochy boli čisté a funkčné.

### Uloženie

Napájací prívod **A8** zmotajte do úložného priestoru A9 a prístroj uschovajte na bezpečnom mieste. Spotrebič skladujte riadne očistený na suchom, bezprašnom mieste mimo dosahu detí a nesvojprávnych osôb.

## V. EKOLÓGIA



Ak to rozmery umožňujú, na všetkých dieloch sú vytlačené znaky materiálov, ktoré sú použité na obalový materiál, komponenty a príslušenstvo, ako aj na ich recyklovanie. Uvedené symboly na výrobku alebo v sprievodnej dokumentácii znamenajú, že použité elektrické alebo elektronické výrobky nesmú byť likvidované spoločne s komunálnym odpadom. Za účelom správnej likvidácie výrobku ho odovzdajte na určených zberných miestach, kde budú prijaté zdarma. Správnu likvidáciu tohto produktu pomôžete zachovať cenné prírodné zdroje a napomáhate prevencii potenciálnych negatívnych dopadov na životné prostredie a ľudské zdravie, čo by mohli byť dôsledky nesprávnej likvidácie odpadov. Ďalšie podrobnosti si vyžiadajte od miestneho úradu alebo najbližšieho zberného miesta. Pri nesprávnej likvidácii tohto druhu odpadu môžu byť v súlade s národnými predpismi udelené pokuty. Ak má byť spotrebič definitívne vyradený z činnosti, odporúča sa po jeho odpojení od elektrickej siete odrezat' napájací prívod. Spotrebič tak bude nepoužiteľný.

**Údržbu rozsiahlejšieho charakteru alebo údržbu, ktorá vyžaduje zásah do vnútorných častí spotrebiča, musí vykonať iba špecializovaný servis!**  
**Nedodržaním pokynov výrobcu zaniká právo na záručnú opravu!**

Prípadné ďalšie informácie o spotrebiči a servisnej sieti získate na infolinke +420 545 120 545 alebo na internetovej adrese [www.eta.sk](http://www.eta.sk).

## VI. TECHNICKÉ ÚDAJE

Napätie (V)	uvedené na typovom štítku výrobku
Príkion (W)	uvedený na typovom štítku výrobku
Objem max. (l)	25
Hmotnosť približne (kg)	4,8
Spotrebič ochranej triedy	I.
Príkion vo vypnutom stave je 0,00 W.	

**Zmena technickej špecifikácie a obsahu prípadného príslušenstvo podľa modelu výrobku je vyhradená výrobcom.**

### UPOZORNENIA A SYMBOLY POUŽITÉ NA SPOTREBIČI, OBALOCH ALEBO V NÁVODE:

*HOUSEHOLD USE ONLY — Len na použitie v domácnosti. DO NOT IMMERSE IN WATER OR OTHER LIQUIDS — Neponárať do vody alebo iných tekutín.*



*TO AVOID DANGER OF SUFFOCATION, KEEP THIS PLASTIC BAG AWAY FROM BABIES AND CHILDREN. DO NOT USE THIS BAG IN CRIBS, BEDS, CARRIAGES OR PLAYPENS. THIS BAG IS NOT A TOY. Nebezpečenstvo udusenía. Nepoužívajte toto vrecúško*

*v kolískach, postielkach, kočíkoch alebo detských ohrádkach. PE vrecko odkladajte mimo dosahu detí. Vrecko nie je na hranie.*



UPOZORNENIE



UPOZORNENIE: HORÚCI POVRCH

## Electric preserving pot

### eta 1127

#### INSTRUCTIONS FOR USE

Dear customer, thank you for buying our product. Before putting the appliance into operation, read carefully these instructions for use and store properly this manual together with the certificate of warranty, a cash voucher and possibly with the package and the internal contents of the package.

#### I. SAFETY WARNINGS



- Consider the instructions for use as a part of the appliance and pass them on to any other user of the appliance.
- Do not insert or take the plug out of a socket with wet hands and do not pull the power cord!
- This product can be used by children at the age of 8 years and older if they are supervised or if they were instructed regarding use of the appliance in a safe way and if they understand possible risks. Children must not play with the appliance. User cleaning and maintenance must not be performed by children if they are younger than 8 year and unsupervised. Children younger than 8 years must be kept out of reach of the appliance and its power cord.
- The device may be used by persons with reduced physical or mental abilities or lack of experience and knowledge only if they are under supervision or they have been instructed about using the appliance safely and understand the potential dangers. Children must play with the appliance.
- If the power cord of the appliance is corrupted, it has to be replaced by the manufacturer, its service technician or a similarly qualified person so as to prevent dangerous situations.
- Do not operate any appliance with a damaged cord or plug or after the appliance malfunctions, or is dropped or damaged in any manner. Return appliance to manufacturer or the nearest authorized service agent for examination, repair or electrical or mechanical adjustment.
- Before replacing accessories or accessible parts, which move during operation, before assembly and disassembly, before cleaning or maintenance, turn off the appliance and disconnect it from the mains by pulling the power cord from the power socket!
- **CAUTION:** Do not use the appliance with a program, time switch or any other part that turns the appliance on automatically as there is a risk of fire if the appliance is not covered or placed properly.
- **NOTICE** – Some parts of this product may become very hot and cause burns. Take special care when children or handicapped persons are present.
- Check whether the data on the type label correspond with the voltage in your socket.
- The power cord plug has to be connected to a properly connected and grounded socket according to the EU standard.

- **Do not plug and unplug the electric socket plug with wet hands and do not pull the plug with the power cord!**
- The product is intended for home use and similar (in shops, offices and similar workplaces, in hotels, motels and other residential environments, in facilities providing accommodation with breakfast). It is not intended for commercial use!
- When the appliance is in operation, prevent pets, plants or insects to get in contact with it.
- Do not use the appliance with a timer or any other external part which turns the appliance on automatically – there is a risk of fire.
- **Do not immerse the appliance fully or partially to water! Do not wash under running water!**
- Use the appliance in the working position only at places with no risk of turning over and in sufficient distance from heat sources (e.g. **heater, stove, cooker, oven, grill**), flammable objects (e.g. **curtains, drapes, etc.**) and wet surfaces (e.g. **sinks, wash basins, etc.**).
- **Do not turn the appliance on empty, without water. Do not put more of liquid than marked on the container (MAX marks).**
- Do not use in the proximity of explosive materials, nor in places where there is a risk of explosion (e.g. gas stations etc.).
- Use the appliance in areas with sufficient air circulation.
- Do not use the appliance in places or in proximity of objects with extreme temperatures, excessive humidity or dustiness and in proximity of sources of magnetic field (e.g. credit cards). Protect it from direct sunlight.
- The appliance is not designed for continuous operation!
- Do not touch outer surfaces during operation of the kettle, they are hot and there is a risk of getting burned.
- Do not move the appliance when hot; potential tipping over may result in burning injury.
- It is not allowed to modify the surface of the appliance in any way (e.g. using a **selfadhesive wallpaper, foils, etc.**)!
- Do not leave any objects (e.g. protective gloves, kitchen towels) on the lid when the appliance is in operation as they could cover the steam escape openings.
- Do not allow water, or food containing water, to freeze in the pot. It could damage the pot (crack it).
- Do not place the appliance on unstable, fragile or flammable surfaces (e.g. **glass, paper, plastic, wooden-varnished boards and various fabrics/tablecloths**).
- Use plastic or wooden kitchen utensils for stirring and scooping the food as metal utensils could damage the surface of the inner pot.
- Use the appliance in the working position only in places where there is no risk of it being knocked over and at a sufficient distance from sources of heat (e.g. **heaters, electric/ gas stoves, cookers, etc.**) and wet surfaces (kitchen **sinks, wash basins, etc.**).
- Do not use the appliance in an environment saturated with explosive or flammable steams.
- Be careful when lifting the lid and always remove it in the direction away from yourself.
- Use handles for carrying the appliance!
- Prevent injuries when handling (e.g. **by hot water, steam**).
- The bread maker conforms to fire safety requirements according to **EN 60 335-2-6**. Pursuant to this standard, this is an appliance that may be operated on a table or similar surface provided that: Safe distance from surfaces of flammable materials at least **500 mm** in the direction of main heat radiation and **100 mm** for other directions.
- The appliance is equipped with the heat safety lock which disconnects power supply if water boils away or if an empty device is turned on.

If it happens, unplug the appliance from power supply and let it cool down. Do not fill the appliance with cold water in order to cool it down quickly. It could reduce life of the heating element.



- Use the pot only with the power cord that makes up its part! If the power cord is damaged, never replace it with a power cord that is not of the same type.
- The appliance is portable and it is equipped with a movable connector with a plug, which ensures double-pole disconnection from power supply.
- Check the condition of the power cord of the appliance regularly.
- The power cord must not be damaged with sharp or hot objects, open fire and it must not be sunk into water.
- Never put the power cord on hot surfaces or do not let it hang over the edge of a table or a work top. Plugging or pulling the power cord e.g. by children can result in tilting over or drawing the appliance down and serious injury!
- If you need to use an extension cord, it has to be uncorrupted and it has to comply with the valid standards.
- Use the appliance only with original accessories from the producer.
- Use the appliance only for the purpose it is intended for as specified in this manual. Never use the appliance for any other purpose.
- **WARNING:** There is a risk of injury in case of incorrect use (not in accordance with the manual) of the appliance.
- The manufacturer is not responsible for damage caused by improper use of the appliance and the accessories (e.g. **food deterioration, injury, burning, scalding, fire**) and its guarantee for the appliance does not apply in situations when the safety warnings above are not complied with.

## II. DESCRIPTION OF THE APPLIANCE AND ITS ACCESSORIES (Fig. 1)

### A – Preserving pot

- |                            |                                |
|----------------------------|--------------------------------|
| A1 – release valve         | A5 – removable grid            |
| A2 – container of the pot  | A6 – supply cord               |
| A3 – heat-insulated handle | A7 – thermal protection button |
| A4 – lid                   |                                |

### B – control panel

- |                                      |  |
|--------------------------------------|--|
| B1 – I / O (ON/OFF switch)           | B4 – operation light indicator                                        |
| B2 – temperature regulator           |  |
| B3 – timer regulator (ON/OFF switch) | B5 – signaling connection to the mains and KEEP WARM light indicator  |

## III. PREPARATION AND USE

Remove all packaging material and remove the appliance with accessories. Remove all adhesive foils, stickers or paper from the appliance. Wash all parts, which will come in touch with food in hot water with soap, rinse them thoroughly with clean water and wipe dry or let dry before first use. Make sure that the power supply cord is not damaged and that it is not led underneath the appliance or over any sharp or hot surfaces. The socket must be readily accessible so that the appliance could be easily disconnected from the mains in case of danger. Pour clean drinking water into the appliance up to about 6 liters. Connect the power cord plug **A6** to the electrical socket. Press the switch **B1** to the position „I“ (indicator **B5** indicating connection to the mains).

Set the temperature regulator **B2** into “**100**” position and the timer regulator **B3** into “**ON**” position (indicator **B4** indicating heating). Wait until the water reaches boiling point (the indication lamp **B4** turns OFF, and the indication lamp **B5** will turn on) and let it boil for at least 10 minutes. Let the appliance cool off and pour out the water. Potential short and moderate smoke or smell is not a fault and a reason for taking the appliance back. Place the appliance on a solid flat and dry surface (e.g. kitchen table), out of reach of children. If you are going to use the appliance for preserving in jars, insert the removable grid **A5** and fill the container with sufficient volume of water, depending on the character and amount of the prepared food. Plug the fork of the power supply **A6** in the el. plug. The preserving pot is now ready for use. The operation of the ETA preserving pot is easy and consists of two main control features. It is the temperature regulator **B2** and timer regulator **B3**. When finishing or discontinuing the heating process, turn off the appliance by turning both of the regulators counter-clockwise into „**OFF/°C**” position. Turn the switch **B1** to position “**O**” (indicators light will go off), and disconnect the power cord from the wall socket.

### **Over-heating protection**

The preserving pot is equipped with a safety heat switch which will disconnect the heating body in case of insufficient or no amount of water. If water is not added the preserving pot will automatically turn off and must be allowed to cool. If the preserving pot does not work after having been connected to the el. outlet, in the lower part press button **A7**.

### **Temperature setting**

The appliance is equipped with an in-built thermostat, which enables you to set the temperature from approx. 30 °C to 100 °C (boiling point) with  $\pm 8\%$  accuracy. When reaching the set temperature, it is automatically maintained (depending on the setting of the timer).

### **Setting the timer**

Timer regulator **B3** can be used in two modes.

#### a) **automatic mode „20 – 120”**

The timer enables you to set time in the range of 20 – 120 minutes. To increase the time desired, turn the regulator clockwise. To decrease it, counter-clockwise. When the set time runs out, the appliance turns off and a signal (1 beep) will sound.

#### b) **mode of continuous operation „ON”**

In this mode, the heating is not time limited. It is suitable for heating food, which needs to be kept at a certain temperature longer than 120 minutes. You can set the mode by turning the regulator counter-clockwise into the “**ON**”. Do not turn the appliance on without water. Do not leave the appliance running unattended and keep an eye on it throughout the entire food preparation process!

#### c) **mode „OFF”** the timer is off.

### **NOTE**

- The appliance is equipped with a reached temperature indicator switch **B1**. If you turn it on (position “**I**”), the appliance will beep loudly to give you notice about the temperature being reached. This is good especially when you need to count down exact time of heating from the point when the pot reached the set temperature. You can thus avoid the time difference caused by time when the pot is only heating (the time to reach the set temperature is individual and depends on the volume of water, ambient temperature etc.)

### The process of preserving in a few steps

- 1) Insert the removable grid **A5** on the bottom of the container.
- 2) Put in the mason jars (see Tips).
- 3) Fill the container **A2** with the necessary volume of water.
- 4) Put on the lid **A4**
- 5) Plug the fork of the supply cord **A6** into the el. outlet.
- 6) Set the desired temperature of heating.
- 7) Set the desired time.

#### **CAUTION: The heating up time is not included in the preserving time.**

The preserving time starts when the selected temperature has been reached. When reaching the set temperature and only now set the desired time of preservation with the hand knob **B3**.

The heating is fully automatic (it does not apply for the "ON" mode) and when the set time runs out, the appliance turns off. Then move the temperature regulator **B2** into "°C" position and unplug the appliance from the outlet. Set the timer regulator into "ON" position for continuous operation.

#### **NOTE**

- The indicator light **B4** turns off and on during heating. This is the thermostat turning on, it is not a fault of the appliance.
- The liquid must be added into the appliance before turning it on.  
Make sure water does not boil out of the container during long-lasting heating!
- Do not overfill the container of the preserving pot, leave at least 4 cm of free space from the top end of the container.
- The outer part of the appliance warms up during the heating. Pay close attention and do not touch the hot spots.
- Use the container with a lid!
- Hot water may remain on the inner part of the lid! Be careful to prevent injuries (scalds or burns).

#### **TIPS**

The process of preservation is a traditional and proven method of keeping food. The ETA preserving pot also offers other uses, such as cooking, heating, preparing hot drinks (incl. mulled wine or punch), blanching of vegetables, etc. Follow your experience and general rules for cooking/preserving. You may find a few of them below.

- It is very important that the food prepared is clean. Fruit and vegetable should be of good quality, ripe and thoroughly cleaned. Rinse and dry the food well.
- Green beans and peas lasts longer if you blanch it first.
- Thick, syrupy liquids must be heated slowly and stirred constantly to prevent from scorching.
- Jars, bottles and their lids need to be rinsed in hot water, adding a little soap.  
Wash with clean water and let dry.
- Leave the closings in clean water until you use them.
- Do not use worn and damaged sealing, lids, jars or bottles.
- Fill the containers up to 2 cm from the top. When preserving soft food (puree etc.), leave room 3-4 cm from the top.
- When making smoked goods, fill the jars only up to  $\frac{3}{4}$  of their volume.
- Close and seal the jars with screw-on lids, spring fasteners or clips.

- Close the jars (bottles etc.) right after conservation.
- Always put the jars on the removable grid – this will ensure good circulation of the boiling water around the jars, resulting in faster heating.
- You can use jars (containers) of various sizes and dimensions in this pot.
- The jars must be immersed in water from  $\frac{2}{3}$  to  $\frac{3}{4}$ . Immerse the biggest jar in  $\frac{3}{4}$  (see pic). The jars which are fully immersed are sealed, that is why no water gets to them.
- Heating of the full volume of the pot may take up to 1.5 hours, it is therefore more efficient and faster to preserve “in steam”. Pour approx. 5-10 cm of water into the pot, this volume will heat up faster and the steam created will preserve with up to 60 % energy savings.
- The temperature of water poured into the container should be approximately the same as the temperature inside of the jars.
- Look up the temperature and time for preservation in your recipes, possibly other books about preservation.
- Preserving starts only when the set temperature is reached.
- Take out the jars when the time needed for preservation is up.
- Store the preserved food in a cool, dark place.
- It is good to write the date of preservation and their contents on the jars.
- The position of the thermostat can not be changed once the timer has been set, the count-down could be interrupted. If you have to change the temperature during the heating process, set the timer to the “OFF” position. Only now set the new temperature and the new time.

## PRESERVATION TABLE

Fruit	Temperature (°C)	Time (min)	Vegetable	Temperature (°C)	Time (min)
currant	85	20	cauliflower	100	90
puree	90	30	bean pods	100	120
pears	90	30	thick beans	100	90
strawberries	75	25	peas	100	120
blueberries	85	25	pickled vegetable	90	30
raspberries	80	30	carrot (small)	100	90
cherries	80	30	carrot	100	90
mirabelle	90	30	turnip	100	90
peaches	90	30	pumpkins	90	30
apricots	90	30	brussels sprouts	100	120
rhubarb	100	30	asparagus	100	120
gooseberry	80	30	kale	100	120
plums	90	30	tomatoes	90	30
apples	90	30	cucumbers	100	90



Meat	Temperature (°C)	Time (min)
roasted meat, pre-roasted	100	75
goulash	100	75
poultry, game, roast	100	75
schnitzel, chops, roast	100	75
smoked meat products	100	120

The times in the table are only approximate. The time before reaching the temperature is very individual and depends on multiple factors. The times in the table apply from the point of reaching the set temperature.

## IV. MAINTENANCE

**Unplug the appliance from power supply by taking the connector of the power cord out of the socket before any maintenance! Clean the steam pot only after it has cooled down!** Clean the appliance regularly after every use. Do not use rough and aggressive detergents (e.g. **sharp objects, peelers, chemical solvents, thinning agents, caustic agents for cleaning ovens or other solvents!**) Wipe the outer surface with a damp cloth with soap. Rinse the container from the inside and remove some possible sediments of limescale with a solution of citric acid or vinegar (then let boil with clean water). You can take apart the release valve **A1** and clean separately. If you process thicker foods, we recommend closing the valve from the inside with a sealing cap to prevent excessive fouling. Never dry the plastic die-cast over a heat source (e.g. stove, el./gas cooker). If the power cord is soiled, wipe it with a wet cloth. It is common for the surface colour to change in time. This change, however, does not have any influence on the surface characteristics in any way and it cannot be subject to a complaint under warranty!

### Cleaning of grommet valve (fig. 1)

With one hand grip the tap and with the other hold the plastic nut on the inside of the tank. Turn the tap anticlockwise to unscrew. The knurled cap at the top of the tap can then be unscrewed to release the tapmechanism. Wash all the other parts in hot water with a detergent, then rinse with clean water and let them dry completely. In the reverse sequence insert the grommet into the valve groove. In the reverse sequence assemble the individual parts in the correct order and position (pull the valve tight with appropriate force).

**CAUTION:** Make sure that the bearing surfaces are clean and functional.

### Storing

The appliance in a safe place. Store the appliance thoroughly clean on a dry, dustless place out of reach of children and mentally disordered persons.

## V. ENVIRONMENT



If the size of the appliance allows, all the parts contain marking of the materials used for production packaging, components and accessories as well as for recycling. The symbols on the product or in the accompanying documentation mean that the electrical or electronic product used must not be liquidated together with communal waste.

To ensure the appropriate liquidation take the used appliance to a collection point where it will be accepted free of charge. Correct liquidation of the product helps to protect valuable natural resources and helps to prevent a potential negative impact on the environment and human health which can be the outcome of inappropriate liquidation of waste. More details can be obtained from your local authorities or the closest collection point. Inappropriate manipulation of such waste can result in a fine according to the national legislation.

**Maintenance of a serious nature or maintenance which requires interference with the internal parts of the appliance must be carried out by a professional service centre! By failing to follow the instructions issued by the manufacturer, the right to the warranty service will be invalidated!**

## VI. TECHNICAL DATA

Voltage (V)	Shown on the type label of the appliance
Wattage (W)	Shown on the type label of the appliance
Max. volume (l)	25
Weight approx (kg)	4.8
Protection class of the appliance	I.
Input in off mode is 0.00 W.	

**The manufacturer reserves the right to change the technical specifications and accessories for the respective models.**

### WARNINGS AND SYMBOLS USED ON THE APPLIANCE, PACKAGING OR IN THE INSTRUCTIONS MANUAL:

*HOUSEHOLD USE ONLY. DO NOT IMMERSE IN WATER OR OTHER LIQUIDS*



*TO AVOID DANGER OF SUFFOCATION, KEEP THIS PLASTIC BAG AWAY FROM BABIES AND CHILDREN. DO NOT USE THIS BAG IN CRIBS, BEDS, CARRIAGES OR PLAYPENS. THIS BAG IS NOT A TOY.*



NOTICE



WARNING: HOT SURFACE

Elektromos befűző edény

**eta 1127**

GRANNY

### KEZELÉSI ÚTMUTATÓ

Tisztelt Vevőnk! Köszönjük, hogy termékünket megvásárolta. Ezen készülék üzembehelyezése előtt kérjük, olvassa el nagyon figyelmesen annak használati utasítását és ezt az útmutatót a garanciajeggyel, a pénztári bizonylattal és a lehetőségek szerint a csomagoló anyagokkal és azok tartalmával együtt gondosan őrizze meg.

## I. BIZTONSÁGI FIGYELMEZTETÉS



- Az útmutató utasításait tekintse a készülék tartozékaként és adja át azt a készülék esetleges további felhasználójának.
- Ellenőrizze, hogy a típustáblán levő feszültségérték megegyezik-e az Ön elektromos dugaszolóaljzatában levő feszültséggel.
- **Nedves kézzel ne dugja be a csatlakozóvezeték villásdugóját az el. dugaszolóaljzatba és ne húzza ki azt az el. dugaszolóaljzataból a csatlakozó vezetékénél fogva!**
- A készüléket 8 éven felüli gyermekek, a készülék működtetésében járatlan személyek is használhatják, amennyiben ezt felügyelet mellett teszik, illetve ismerik a készülék biztonságos működtetésének módját és az azzal járó veszélyeket. A gyermek ne játszon a készülékkel! A felhasználó által történő tisztítást és karbantartást gyermekek nem végezhetik, ha nincsenek legalább 8 évesek és csak felügyelet mellett. 8 évnél fiatalabb gyermekek csak a készülék és csatlakozó vezetéke hatósugarán kívül tartózkodhatnak.
- A készüléket nem használhatják felügyelet nélkül olyan személyek, akik alacsonyabb fizikai és szellemi képességekkel rendelkeznek, vagy akiknek nincs tapasztalatuk és nem ismerik a használati utasításokat, kizárólag abban az esetben használhatják, ha a készülékek használatáról írt utasításokat és a lehetséges veszélyeket megértik! A gyermekek nem játszhatnak a készülékkel!
- Ne használja a készüléket, ha a csatlakozókábel vagy a villás dugó megsérült, ha nem működik szabályszerűen, ha leesett a földre és megsérült. Ezekben az esetekben a készülék biztonságosságát és szabályszerű működését szakszervizben kell ellenőriztetni.
- A tartozékok vagy hozzáférhető részek kicserélése előtt, amelyek működés közben mozognak, beszerelés és szétszerelés előtt, tisztítás vagy karbantartás előtt, a készüléket kapcsolja ki és húzza ki a tápkábel dugójának kihúzásával az aljzataból!
- Amennyiben a készülék hálózati vezetéke megsérült, akkor a csatlakozódugót azonnal húzza ki a konnektorból. Az áramütések és az esetleges tüzek megelőzése érdekében a készülék sérült hálózati vezetékét csak márkaszerviz, vagy villanyszerelő szakember cserélheti ki a készüléken.

- **FIGYELEM:** Ne használja a készüléket olyan programmal, időkapcsolóval vagy bármely olyan alkatrészsel összekapcsolva, amelyek a készüléket automatikusan bekapcsolhatják, mivel a készülék letakart, vagy helytelen elhelyezésekor tűzveszély keletkezhet.
- **FIGYELMEZTETÉS** – A készülék egyes részei nagyon melegek lehetnek, égési sérülést okozhatnak! Figyeljen oda a gyerekekre és mozgáskorlátozott emberekre!
- A csatlakozó vezeték villásdugóját ne dugja be az el. dugaszolóaljzatba és ne húzza azt ki az el. dugaszolóaljzatból nedves kézzel és a csatlakozó vezeték meghúzásával!
- A termék otthoni és hasonló (üzletekben, irodákban és más hasonló munkahelyeken, szállodákban, motelekben és más hasonló helyiségekben, „bed and breakfast“ típusú szállodákban) használatra szánt! Nem kereskedelmi használatra!
- A tűz veszélyének elkerülése érdekében soha ne használja a készüléket időzített konnektorral, vagy bármilyen más külső alkatrészsel, amely képes automatikusan bekapcsolni a készüléket.
- A készülék működése közben kerülje a készülék és az otthoni állatok, virágok, vagy rovarok közötti kontaktust!
- A készüléket ne merítse vízbe (még részben sem) és ne tisztítsa azt folyó vízzel!
- A készüléket kizárólag az előírt módon, felborulással nem fenyegető helyen, hőforrásoktól (pl. kályha, tűzhely, főzőlap, forrólevegős sütő, grill), gyúlékony anyagoktól (pl. függönyök stb.) és nedves felületektől (pl. mosogatótál, mosdótál stb.) megfelelő távolságban használja.
- **Ne hagyja a készüléket üresen, víz nélkül működni. Folyadék során ne adagoljon nagyobb mennyiséget („MAX“), mint ami az edényben van megjelölve.**
- Ne használja robbanó anyagok közelében, vagy olyan helyeken, ahol robbanás veszély léphet fel (pl. töltőállomások, stb.). A készüléket csak jó levegőáramlással ellátott helyeken használja!
- Ne használja a készüléket extrém hőmérsékletben, magas páratartalomnál, vagy nagyon poros helyeken, illetve mágnesesmező közelében (pl. kredit kártyák, stb.)! Kerülje a közvetlen napsugárzást!
- A készüléket nem szabad kikapcsolás nélkül folyamatosan használni!
- Üzem közben ne érintse meg a készülék külső felületeit, azok forrók lehetnek és égési sérülés veszélye fenyeget.
- Nem megengedett a készülék felületét bármilyen módon megváltoztatni (pl. öntapadó tapétával, fóliával stb.)! A készülék használata során mindig ügyeljen arra, hogy senki ne sérüljön meg (pl. forró vízzel vagy vízgőzzel).
- A tűzbiztonság szempontjából a kenyérsütő megfelel a EN 60 335-2-6 sz. szabványnak. E szabvány értelmében olyan készülékekről van szó, mely asztalon vagy más felületen működtethető azzal, hogy a hőkiáramlás fő irányában be kell tartani a min. 500 mm biztonságos távolságot az éghető anyagok felületétől és a többi irányban pedig a min. 100 mm távolságot.
- Ne fagyasszon le az edényben vizet, vagy vizet tartalmazó élelmiszereket! Ellenkező esetben az edény megsérülhet (megrepedhet).
- Ne tegye a forró edényt fa asztalra, festett, vagy más érzékeny felületre, amely a meleg miatt megsérülhet!
- Csak műanyag, vagy fa konyhai eszközöket használjon, mert a fémes konyhai eszközök miatt megsérülhet az edény belső felülete!
- Ne tegye a készüléket nem stabil, törékeny, vagy gyúlékony felületekre (pl. üveg, papír, műanyag, fa-festett felületekre és különböző ruhákra/terítőkre)!



- Ne tegye a készüléket olyan tárgyak közelébe, vagy alá, amelyek gőz hatására megsérülhetnek, például a falak, konyhai szekrények, képek, függönyök közelébe!
- Ne használja a készüléket robbanás veszélyes helyeken!
- Működés közben ne hagyjon a fedelen semmilyen tárgyat (pl. védő kesztyűt, vagy ruhát), amelyek letakarhatják a szellőző nyílásokat.
- A készülék áthelyezésénél használja a fogantyút!
- A készülék hőbiztosítóval védett, ami lekapcsolja az elektromos áram hozzávezetését akkor, ha ha kiforr a teljes vízmennyiség vagy ha üres vízfóralól kerül bekapcsolásra. Ha ez bekövetkezik, akkor válassza le a készüléket az el. hálózatról és hagyja lehűlni. Gyors lehűtés céljából ne töltsen meg a kannát hideg vízzel. Csökkentheti ezzel a fűtőtest élettartamát.
- Üzem közben ne érintse meg a készülék külső felületeit, azok forrók lehetnek és égési sérülés veszélye fenyeget.
- Amennyiben a készüléket hosszabb ideig nem kívánja használni, húzza ki a talp csatlakozó kábelének villásdugóját a hálózati csatlakozóaljzatból.
- Ellenőrizze rendszeresen a készülék csatlakozóvezetéke állapotát.
- Akadályozza meg azt, hogy a csatlakozó kábel szabadon függjön a munkalap szélén átnyúlva, ahol ahhoz gyermekek hozzáférhetnek.
- A vízfóraló bekapcsolása előtt ellenőrizze, hogy a vízszint a MIN és MAX érték között legyen! Vízfóralót nem szabad használni szűrő nélkül.
- A csatlakozó vezeték nem szabad éles vagy forró tárgyakkal, nyílt lánggal megromlani, nem szabad azt vízbe meríteni sem éles széleken áthajlítani.
- Az esetleges csatlakozóvezeték hosszabbító használatakor fontos, hogy az ne legyen sérült és megfeleljen az érvényes szabványoknak.
- Soha ne használja a készüléket a jelen használati útmutatóban ismertetett rendeltetészerű használatától eltérő módon!
- A gyártó nem felel a készülék és tartozékai helytelen használatából eredő károkért (pl. égési sérülés, leforrázás, tűz), továbbá a fenti biztonsági utasítások be nem tartása esetén nem köteles jótállást nyújtani a készülékre. A KÉSZÜLÉK FELÉPÍTÉSE.

## II. A KÉSZÜLÉK ÉS TARTOZÉKAI LEÍRÁSA (1. ábra)

### A – Befőző edény

- |                           |                                   |
|---------------------------|-----------------------------------|
| A1 – kifolyó szelep       | A5 – levehető rács                |
| A2 – edény                | A6 – tápkábel                     |
| A3 – hőszigetelt fogantyú | A7 – biztonsági hőbiztosíték gomb |
| A4 – fedő                 |                                   |

### B – Vezérlő panel

- |                                |  |
|--------------------------------|--|
| B1 – I / O (ON/OFF) kapcsoló   | B4 – működési fényjelző                 |
| B2 – hőmérséklet beállítás     | B5 – ellenőrző lámpa a hálózati  |
| B3 – időzítő (ON/OFF) kapcsoló | becsatlakoztatást elzi és hőmérséklet  |
|                                | tartása fényjelz   |

## III. ELŐKÉSZÍTÉS ÉS HASZNÁLAT (1. ábra)

Távolítson el minden csomagoló anyagot és vegye ki a készüléket a tartozékokkal együtt. Vegyen le minden fóliát, matricát, vagy papírt. Első használat előtt mossa el alaposan azokat a részeket, amelyek az élelmiszerekkel érintkezni fognak. Enyhén mosószeres vizet használjon, öblítse el tiszta vízzel és törölje szárazra, vagy hagyja megszáradni.

Ellenőrizze, hogy a tápkábel nem sérült-e, hogy nem fekszik-e a készülék alatt, vagy éles, valamint forró tárgyak közelében. Az elektromos konnektor könnyen elérhető kell, hogy legyen annak érdekében, ha bármilyen veszély lép fel könnyen ki lehessen húzni. Öntse bele a készülékbe a körülbelül 6 liter a tiszta ivóvízzel. A csatlakozó vezeték **A6** jelű villásdugóját csatlakoztassa be az el. hálózatba. Kapcsolja át a kapcsolót **B1** a „I” állásba (kigyullad egy jelzőlámpa **B5**, ami a hálózati becsatlakoztatást jelzi). Utána állítsa be a hőmérséklet szabályozót **B2** „100” pozícióba és az időzítőt **B3** „ON” pozícióba (kigyullad egy jelzőlámpa **B4** edény fűtését). Várjon, amíg a víz el nem éri a forráspontot (a **B4** jelű jelzőlámpa kialvása és jelzőlámpa **B5** világítani fog) és utána hagyja a vizet legalább 10 percig forrni. Ezután hagyja a készüléket kihűlni és öntse ki a vizet. Enyhe füst, vagy szag nem jelenti a készülék hibás működését és nem ad okot reklamációra. Helyezze a készüléket maximum 85 cm magasságú kemény, egyenes és száraz felületre (pl. konyhai asztal), gyermekektől távol. Ha a készüléket befőzéshez fogja használni, helyezze bele a kivehető rácsot **A5**, majd öntsön bele elegendő víz mennyiséget az elkészítendő élelmiszerek alapján. Dugja be a tápkábelt **A6** az elektromos hálózatba. A befőző edény készen áll a használatához. A ETA befőző edény használata nagyon egyszerű, két fő pontból áll össze. Egyik a hőmérséklet szabályozó **B2**, a másik az időzítő **B3**. Használat után kapcsolja ki a készüléket mindkét szabályozó kikapcsolásával „OFF/ °C” pozícióba. Kapcsolja át a kapcsolót **B1** a „O” állásba (kialszik a jelzőlámpa) és húzza ki a csatlakozóvezetékét az el. dugaszolóaljzattól.

### **Biztonsági hőbiztosíték**

A befőző edény biztonsági hőbiztosítóval rendelkezik, ami kikapcsolja a fűtőtestet, ha a bekapcsolás nem elegendő mennyiségű befőző edény töltettel víz vagy éppen anélkül történt. Ha nem pótolja a vizet a befőző edény készülékbe, akkor az automatikusan kikapcsol, és az újabb bekapcsolás előtt meg kell várni, amíg teljesen kihűl. Ha a befőző edény az el. hálózatra csatlakoztatást követően nem működik, akkor megfelelő be a **A7** nyomógombot a edény alsó részén.

### **Hőmérséklet beállítás**

A készülék egy beépített termosztáttal van felszerelve, amelynek köszönhetően be lehet a hőmérsékletet állítani 30 °C és 100 °C között. A beállított hőmérséklet elérése után a készülék automatikusan (az időzítő beállítása szerint) megtartja a beállított hőmérsékletet.

### **Időzítő beállítása**

Az időzítőt **B3** 3 módban lehet használni.

#### **a) automatikus mód „20 - 120”**

Az időzítőt 20 és 120 perc között lehet beállítani. Az idő meghosszabbításához forgassa az időzítőt az óramutató járásával megegyező irányba. Az idő csökkentéséhez forgassa az időzítőt az óramutató járásával ellenkező irányba. A beállított idő lejártá után a készülék kikapcsol és egy hangjelzés hallatszik

#### **b) folyamatos működés „ON”**

Ebben a módban a melegítés nincs idővel korlátozva. Ez a mód olyan élelmiszerekhez ajánlott, amelyeket több, mint 120 percig szükséges a beállított hőmérsékleten tartani. Ezt a módot kapcsolja be úgy, hogy az időzítőt forgassa az óramutatóval ellenkező irányba, „ON” pozícióba. Ne hagyja a készüléket üresen, víz nélkül működni és ellenőrizze azt az élelmiszerek teljes elkészítése alatt!

#### **c) mód „OFF” = időzítő kikapcsolt.**

### MEGJEGYZÉS

- A készülék hőmérséklet kapcsolóval **B1** van felszerelve. Ha bekapcsolja azt („I” pozíció), a készülék sipolni fog a beállított hőmérséklet elérésénél. Ez a funkció akkor hasznos, amikor a pontos főzési időt szeretné kiszámolni. Így elkerülheti a hibákat, amelyeket az edény melegítése okozhat. (A beállított hőmérséklet elérési ideje a víz mennyiségétől, a külső hőmérséklettől, stb. függ).

### Tanácsok az ételpárolóban történő főzéshez

A következő feldolgozási javaslatokat csak példaként és inspirációként vegye, annak nem célja az útmutatás, hanem az élelmiszerek különböző feldolgozási módja bemutatása. Az elkészítés (főzés) időtartama a mennyiségtől a felhasznált anyagok fajtájától és minőségétől függ, általában tízperces nagyságrendben mozognak. A feldolgozandó élelmiszer mennyiségét úgy válassza meg, hogy azok főzésekor ne történjen meg az edény maximális tartalma túllépése. Tartsa be a receptekben előírt időtartamokat. Azonban mindenkor öntsön elegendő vizet az edénybe, különben a pároló még a főzési folyamat befejezése előtt túlmelegedhet. A pároló egy bizonyos idő utáni használatát követően a főzéshez saját időket fog alkalmazni, amelyeket a gyakorlatban már kipróbált és begyakorolt.

### Befőzési folyamat néhány lépésben

- 1) Az edény aljára **A2** helyezze rá a levehető rácsot **A5**.
- 2) Tegye be a befőző üvegeket (lsd. Tanácsok és tippek fejezet).
- 3) Öntse bele az **A2** edénybe a szükséges víz mennyiségét.
- 4) Tegye rá a fedőt **A4**.
- 5) Dugja be a tápkábelt **A6** az elektromos konnektorba.
- 6) Állítsa be a kívánt hőmérsékletet.
- 7) Állítsa be a kívánt időt:

**FIGYELEM: A melegítés nem beleszámítódik a tartósítás idejébe.** A kívánt hőmérséklet elérése után most állítsa be a kívánt időt (időzítő kapcsoló **B3**).

A melegítés teljesen automatikus („ON” mód kivételével) és a beállított idő lejártá után a készülék kikapcsol. Utána állítsa be a hőmérséklet szabályozót **B2** „C” pozícióba és húzza ki a tápkábelt. A folyamatos működéshez állítsa az időzítőt „ON” pozícióba.

### MEGJEGYZÉS

- Melegítés közben a fényjelző **B4** be- és kikapcsolódik, ami a termosztát be/ki kapcsolását jelenti, nem pedig a készülék meghibásodását.
- A folyadékot mindig a készülék bekapcsolása előtt öntse bele az edénybe! Hosszú ideig tartó melegítés esetén figyeljen oda arra, hogy az edényben mindig megfelelő víz mennyiség legyen!
- Ne töltse tele az edényt, hagyjon legalább 4 cm-t a felső oldalató!
- Melegítés közben a készülék külső borítása is felmelegszik. Legyen óvatos és ne érjen a meleg részekhez.
- Mindig a fedővel használja az edényt!
- A fedél belső oldalán maradhat forró víz! Figyeljen oda erre az égési sérülés elkerülése érdekében.

## TANÁCSOK ÉS TIPPEK

A befőzési folyamat tradicionális élelmiszer tárolási mód. A ETA Befőző edény több lehetőséget tud nyújtani, mint például klasszikus főzés, melegítés, meleg italok készítése (forralt bor, puncs), zöldség blansírozása, stb. Használat közben hagyatkozzon saját tapasztalataira és az általános szabályokat használja. Lejebb erre vonatkozóan néhány dolog megtalálható.

- Nagyon fontos az élelmiszerek tisztasága. A zöldség és gyümölcs mindig tiszta és minőségi legyen. Mossa és szárítsa meg rendesen az élelmiszert.
- A zöldbab és borsó többet bír, ha azt először megblansírozza.
- Az üvegeket és a fedőket először mossa el forró, enyhén mosószeres vízben. Utána öblítse le tiszta vízzel és hagyja azokat megszáradni.
- A fedőket hagyja tiszta vízben a használatig.
- Ne használjon kopott, vagy sérült tömítést, fedőt, vagy üveget.
- Az üvegeket max. 2 cm-el a felső oldal alá töltsé. Puha ételek (püré, stb.) esetén hagyjon 3-4 cm-t az üveg felső oldala alatt.
- Hentesáru feldolgozásánál töltsé az üvegeket azoknak a háromnegyedéig.
- Zárja le az üvegeket és tömítse azokat rendesen.
- Feldolgozás után az üvegeket zárja le azonnal.
- Az üvegeket mindig tegye rá a kivehető rácsra, mert a forró víz megfelelő cirkulációt biztosít és ezzel gyorsabb a felmelegedés is.
- A készülékben különböző méretű üvegek használhatóak.
- Az üvegeket merítse 2/3 - 3/4-ig vízbe. A legmagasabb üveget merítse 3/4-ig vízbe (lásza az ábrát). A teljesen lemerült üvegek jól vannak tömítve, azért nem folyik bele a víz.
- Az edény teljes kapacitásának felmelegedése 1,5 óráig tarthat, ezért gyorsabb és takarékosabb gőzben befőzni. Töltsön bele az edénybe 5-10 cm magasságig vizet, ami gyorsabban felmelegszik és a gőznek köszönhetően a befőzés gyorsabb és takarékosabb lesz és akár 60% energiát spórolhat.
- A víz hőmérséklete, amelyet az edénybe önt, körülbelül legyen olyan, mint az üvegek hőmérséklete.
- A befőzési hőmérsékletet és időt keresse meg a receptekben, vagy más, befőzésről szóló könyvekben.
- A befőzési idő csak akkor kezdődik, amikor az edény a beállított hőmérsékletet eléri.
- Az idő lejártá után vegye ki az üvegeket.
- A befőzött élelmiszert tárolja hideg és sötét helyen.
- Írja rá az üvegekre a befőzés dátumát.
- Az időzítő beállítása után ne változtassa a termosztát pozícióját, ellenkező esetben az időzítés meghibásodhat. Ha befőzés közben változtatni szeretné a hőmérsékletet, állítsa be az időzítőt "OFF" pozícióba. Csak ezután állítsa be az új hőmérsékletet és időt.

## BEFŐZÉSI TÁBLÁZAT

Gyümölcs	hőmérséklet (°C)	idő (perc)	Zöldség	hőmérséklet (°C)	idő (perc)
ribizli	85	20	karfiol	100	90
püré	90	30	zöldbab	100	120
körte	90	30	bab	100	90
eper	75	25	borsó	100	120
áfonya	85	25	főtt zöldség	90	30



Gyümölcs	hőmérséklet (°C)	idő (perc)	Zöldség	hőmérséklet (°C)	idő (perc)
málna	80	30	karott	100	90
cseresznye	80	30	sárga répa	100	90
ringlő	90	30	karalábé	100	90
barack	90	30	dinnye	90	30
sárga barack	90	30	kelbimbó	100	120
rebarbara	100	30	spárga	100	120
egres	80	30	kelkáposzta	100	120
szilva	90	30	paradicsom	90	30
alma	90	30	uborka	100	90

Hús	hőmérséklet (°C)	idő (perc)
pecsenye-szelet, előre sütött	100	75
pörkölt	100	75
baromfi, vadhús, pecsenye	100	75
rántott hús, natúr hússzeletek, sülthús	100	75
hentesáru	100	120

A táblázatban lévő idők csak körülbelüliek, a felmelegedési idő több tényezőtől is függ. A táblázatban lévő idők a beállított hőmérséklet elérése után érvényesek.

## IV. KARBANTARTÁS

**Karbantartás előtt kapcsolja ki a készüléket, húzza ki a csatlakozóvezeték dugóját az el. dugaszolóaljzatból! Az ételpárolót csak annak gőzfejlesztő része teljes lehűlése után tisztítsa!** A külső felületet törölje át nedves, enyhén mosószeres ruhával. Az edény belső oldalát öblítse ki és néha használjon vízköoldót (utána forraljon fel a készülékben tiszta vizet). A kifolyó szelepet **A1** csavarja szét és tisztítsa meg. Sűrűbb élelmiszerek esetén tömítse be a szelep belső oldalát a tömítő kupakkal, hogy elkerülje a szelep bekoszolódását. A készülék műanyag részeit soha ne szárítsa hőforrások fölött (pl. kályha, tűzhely, stb.). A tápkábelt nedves ruhával törölje le. Normális, hogy idővel a készülék elszíneződik. Ez a változás nem jelenti a készülék meghibásodását és nem jelent okot a készülék reklamációjára!

### Tisztítás tömítés szelep (1. ábra)

Az egyik kezével fogja meg a kupakot, a másikkal pedig a műanyag anyát a tartály belsejében. Fordítsa el a kupakot az óramutató járásával ellenkező irányban, és csavarozza le. A kupak felső részének rétegzett burkolatát le lehet csavarozni a kupak mechanizmusának kilazításához. Valamennyi többi részt mossa le forró vízben, tisztítószerezrel, azután öblítse le tiszta vízzel és hagyja tökéletesen megszáradni. Minden alkatrészt alaposan tisztítson meg. Ellenkező sorrendben szerelje össze a szelepet (kellő erővel húzza meg).

**FIGYELEM**

Figyeljen arra, hogy minden felület tiszta és működőképes legyen.

**Tárolás**

A helyezze a készüléket biztonságos helyre. Tartsa a készüléket tisztán, száraz, pormentes helyen, gyermekek és magatehetetlen személyek elől elzárva.

**V. ÖKOLÓGIA**

Amennyiben a méretek lehetővé teszik, a készülék valamennyi darabján fel van tüntetve a csomagolóanyagok, komponensek és tartozékok gyártására használt anyagok jelei, továbbá azok újrahasznosítására vonatkozó jelzések. A terméken vagy annak kísérő dokumentációjában feltüntetett jelzések azt jelentik, hogy az elektromos és elektronikus termékeket nem szabad a kommunális hulladékokkal együtt ártalmatlanítani. A helyes ártalmatlanítás céljából adja le azokat az arra kijelölt hulladékgyűjtő helyeken, ahol azokat ingyenesen veszik át. A termékek helyes ártalmatlanításával értékes természeti forrásokat segít megőrizni és megelőzi azok nem megfelelő ártalmatlanításból következő potenciálisan negatív hatásait a környezetre és az emberi egészségre. További részleteket kérjen a helyi önkormányzattól vagy a legközelebbi hulladékgyűjtő helyen. Ezen hulladék anyagok helytelen ártalmatlanítása néhány ország előírásai szerint pénzbírsággal is járhat. Amennyiben a készüléket véglegesen kiselejtezi, javasoljuk annak csatlakozóvezetéke elektromos hálózatról történő lekapcsolásakor a csatlakozóvezetéket levágni, ezzel a készülék használhatatlanná válik.

**Terjedelmesebb jellegű karbantartást vagy olyan karbantartást, ami a készülék belső részébe történő beavatkozást igényli, csak szakszerviz végezhet! A gyártói utasítások be nem tartása a garancia kötelezettségek megszűnését vonja maga után!**

**VI. MŰSZAKI ADATOK**

Feszültség (V) / Teljesítményfelvétel (W)	a készülék típusának címkéjén látható
Kapacitása max. (l)	25
Tömeg cca (kg)	4,8
A készülék érintésvédelmi osztálya	I.
Teljesítményfelvétel kikapcsolt állapotban	0,00 W.

**A technikai specifikációk és modell szerinti esetleges tartozékok változtatásának joga a gyártó fenntartja!**

**A KÉSZÜLÉKEN, ANNAK CSOMAGOLÁSÁN VAGY ÚTMUTATÓJÁBAN TALÁLHATÓ FIGYELMEZTETÉSEK ÉS SZIMBÓLUMOK:**

**HOUSEHOLD USE ONLY – Csak háztartásokon belüli használatra. DO NOT IMMERSE IN WATER OR OTHER LIQUIDS – Nem szabad vízbe vagy más folyadékba meríteni.**



**TO AVOID DANGER OF SUFFOCATION, KEEP THIS PLASTIC BAG AWAY FROM BABIES AND CHILDREN. DO NOT USE THIS BAG IN CRIBS, BEDS, CARRIAGES OR PLAYPENS. THIS BAG IS NOT A TOY. Fulladásveszély. Tartsa a PE zacskót gyermekek részére nem hozzáférhető helyen. A zacskó nem játékszer. Ne használja ezt a zacskót bölcsőkben, kiságyakban, babakocsikban, vagy gyerek járókákban.**



FIGYELMEZTETÉS: FORRÓ FELÜLET



FIGYELMEZTETÉS

## eta 1127

## INSTRUKCJA OBSŁUGI

Szanowny Kliencie, dziękujemy za zakup naszego produktu. Przed uruchomieniem urządzenia, uważnie przeczytaj instrukcję obsługi i wraz gwarancją, paragonem i, jeśli to możliwe, z opakowaniem i wewnętrzną zawartością schowaj na bezpieczne miejsce.

**I. OSTRZEŻENIA DOTYCZĄCE BEZPIECZEŃSTWA**

- Wskazówki w instrukcji należy uważać za część urządzenia i przekazać jakiegokolwiek następnemu użytkownikowi urządzenia.
- Skontroluj, czy dane na tabliczce znamionowej odpowiadają napięciu w Twoim gniazdku elektrycznym.
- Z urządzenia mogą korzystać dzieci powyżej 8 roku życia a także nieposiadające wiedzy lub doświadczenia w użytkowaniu tego typu urządzeń pod warunkiem, że będą one nadzorowane lub zostaną poinstruowane na temat bezpiecznego korzystania z tego urządzenia oraz zagrożeń wiążących się z jego używaniem. Bawienie się urządzeniem jest zabronione dzieciom. Czyszczenie i konserwacja bez nadzoru dorosłych jest dzieciom zabroniona. Dzieci do lat 8 muszą trzymać się z dala od urządzenia i jego przewodu.
- Urządzenia mogą być używane przez osoby o ograniczonej sprawności fizycznej lub umysłowej lub z niedostatecznym doświadczeniem i wiedzą, jeżeli są one pod nadzorem lub zostały poinstruowane na temat używania urządzenia w sposób bezpieczny i rozumieją potencjalnemu zagrożeniu. Dzieci nie powinny bawić się urządzeniem.
- Nigdy nie używaj urządzenia, jeżeli jest uszkodzony przewód zasilania, wtyczka lub urządzenie nie pracuje właściwie, upadło na ziemię i się uszkodziło. W takich przypadkach zanieś urządzenie do serwisu w celu sprawdzenia jego bezpieczeństwa i właściwego działania.
- Przed wymianą wyposażenia lub dostępnych części, które ruszają się podczas pracy, przed montażem i demontażem, przed czyszczeniem lub konserwacją należy wyłączyć urządzenie i odłączyć je od sieci elektrycznej poprzez wyciągnięcie wtyczki przewodu zasilającego z gniazdka elektrycznego!
- Jeżeli przewód zasilania tego urządzenia jest uszkodzony, natychmiast odłącz urządzenie od sieci. Przewód musi być wymieniony przez producenta, jego technika lub podobnie wykwalifikowaną osobę, aby nie dopuścić do urazu prądem lub pożaru.

- Zawsze należy odłączyć urządzenie od zasilania, jeśli jest pozostawione bez opieki, przed montażem, demontażem lub czyszczeniem.
- **UWAGA:** Nie używaj urządzenia wraz z programem, włącznikiem czasowym lub jakąkolwiek inną częścią, która włącza urządzenie automatycznie, ponieważ istnieje niebezpieczeństwo wybuchu pożaru w przypadku zakrycia urządzenia lub jego nieprawidłowego umieszczenia.
- **UWAGA** – Niektóre części tego produktu mogą być bardzo gorące i spowodować oparzenia. Szczególną uwagę należy zwrócić na obecność dzieci i osób niepełnosprawnych.
- Wtyczki przewodu zasilania nie wkładaj do gniazdka elektrycznego i nie wyjmuj mokrymi rękami i nie ciągnij za przewód zasilania!
- Produkt przeznaczony jest do stosowania w gospodarstwach domowych i podobnych miejscach (sklepy, biura i podobne miejsca pracy, hotele, motele i inne środowiska mieszkalne, w firmach świadczących usługi noclegowe ze śniadaniem)! Nie jest przeznaczony do użytku komercyjnego!
- Urządzenie nigdy nie zanurzać do wody (ani częściowo) i nie myć pod bieżącą wodą!
- Nie należy używać urządzenia poprzez programowalne gniazda czasowe ani inne urządzenia zewnętrzne, lub jakiegokolwiek inne elementy, które automatycznie włączają urządzenie, ponieważ istnieje niebezpieczeństwo pożaru.
- Urządzenie używaj tylko w pozycji roboczej i na miejscach, gdzie nie grozi jego przewrócenie i w dostatecznej odległości od źródeł ciepła (np. piece, kuchenki, ogrzewacze, piekarniki na gorące powietrze, grill), przedmiotów łatwopalnych (np. firanki, zasłony itd.) i powierzchni wilgotnych (np. zlewy, umywalki itd.).
- **Nie wolno używać pustego urządzenia bez wody. Nigdy nie wkładać większej ilości cieczy niż jest to zaznaczone (MAX) na pojemniku!**
- Nie wolno używać w pobliżu materiałów wybuchowych ani w miejscach, gdzie istnieje zwiększone ryzyko eksplozji (np. stacje benzynowe itd.).
- Urządzenia należy używać w pomieszczeniach o odpowiedniej cyrkulacji powietrza.
- Nie wolno używać urządzenia w miejscach ani w pobliżu przedmiotów o ekstremalnych temperaturach, nadmiernej wilgotności lub pyłu ani w pobliżu źródeł pola magnetycznego (np. kart kredytowych). Należy chronić je przed bezpośrednim działaniem światła słonecznego.
- Urządzenie jest przeznaczone do pracy ciągłej!
- Podczas pracy urządzenia, nie wolno dotykać powierzchni zewnętrznych, są gorące i mogą spowodować oparzenia. Urządzenia nie przenoś, jeśli jest gorące, przy ewentualnym przechyleniu grozi niebezpieczeństwo poparzenia.
- Nie wolno w żaden sposób modyfikować powierzchni urządzenia (np. za pomocą samoprzylepnej tapety, folie itp.!).
- Przy manipulacji postępuj tak, aby nie doszło do poranienia (np. gotującą się wodą, parą).
- Z punktu widzenia bezpieczeństwa pożarowego wypiekacz odpowiada EN 60 335-2-6. W brzmieniu tej normy chodzi o urządzenia, które można używać na stole lub podobnej powierzchni z tym, że w kierunku głównego promieniowania ciepła, musi być przestrzegana bezpieczna odległość od powierzchni palnych min. 500 mm a w kierunkach pozostałych min. 100 mm.
- Nie zamrażać wody w naczyniu lub potraw zawierających wodę. Może to spowodować uszkodzenie naczynia (pęknięcia).
- Nie należy umieścić naczynia, gdy jest gorące, na drewnianym biurku, lakierowanej powierzchni lub innego rodzaju delikatnej powierzchni, która przez ciepło może zostać uszkodzona.

- Do mieszania i nabierania jedzenia, użyj naczynia z plastiku lub drewna, ponieważ narzędzia metalowe mogą uszkodzić wewnętrzną powierzchnię naczynia.
- Nie należy umieszczać urządzenia na niestabilnych, delikatnych i łatwopalnych podkładkach (np. szkło, papier, płytki z tworzywa sztucznego, lakierowane drzewo i inne tkaniny/obrusy).
- Nie należy umieszczać urządzenia w pobliżu przedmiotów lub pod obiektami, które mogą zostać uszkodzone przez parę np. ściany, szafki kuchenne, kredensy, obrazy, zasłony, para może je uszkodzić. Nie należy używać w środowisku nasyconych par wybuchowych lub łatwopalnym.
- Podczas podnoszenia pokrywy bądź ostrożny i zawsze pokrywę ściągaj w kierunku od siebie.
- Urządzenia nie przenoś, jeśli jest gorące, przy ewentualnym przechyleniu grozi niebezpieczeństwo poparzenia. Do przenoszenia urządzenia używaj uchwytów!
- Urządzenie wyposażone jest w bezpiecznik termiczny, który przerywa zasilanie w przypadku wygotowania wody lub wprowadzania urządzenie do działania bez wody. Jeśli tak się stanie, należy odłączyć urządzenie od prądu i ostudzić. Nie należy napełniać urządzenie zimną wodą celem szybkiego schłodzenia. Może to skrócić żywotność ogrzewacza.
- Należy używać tylko urządzenia z przewodem zasilania, który jest jego częścią! Jeśli dojdzie do uszkodzenia przewodu zasilania, nigdy nie wymieniaj za przewód innego typu.
- Urządzenie jest przenośne i jest wyposażone w ruchome doprowadzenie z wtyczką, która zabezpiecza dwubiegunowe odłączenie od sieci.
- Przewód zasilania nie może być uszkodzony przez ostre lub gorące przedmioty i otwarty ogień i nie może być zanurzony we wodzie.
- Nigdy nie należy umieszczać przewodu zasilania na gorących powierzchniach lub zostawiać wiszącego przez krawędź stołu lub blatu. Zawadzając lub pociągając za przewód np. przez małe dzieci może dojść do przewrócenia lub spadnięcia urządzenia a następnie do ważnego poranienia!
- Regularnie sprawdzaj stan przewodu zasilania.
- W razie potrzeby użycia przedłużacza, należy użyć kabel nieuszkodzony odpowiadający aktualnym normom.
- Urządzenie używaj tylko z oryginalnymi akcesoriami od producenta.
- Urządzenia nigdy nie używaj do żadnego innego celu, tylko do tego, do jakiego jest przeznaczone i opisane w tej instrukcji obsługi!
- Nigdy nie używaj urządzenia do innych celów niż te, do których jest przeznaczony oraz w sposób opisany w niniejszej instrukcji. Nigdy nie używaj urządzenia do żadnych innych celów.
- **UWAGA:** Istnieje ryzyko poważnego urazu w przypadku nieprawidłowego użycia urządzenia (niezgodnie z instrukcją).
- Producent nie jest odpowiedzialny za szkody powstałe przez niepoprawne obchodzenie się z urządzeniem i akcesoriami (np. **zniszczenie surowców, poranienie, uszkodzenie urządzenia, pożar**) i według przepisów gwarancyjnych nie jest odpowiedzialny za urządzenie w przypadku nieprzestrzegania wyżej przedstawionych ostrzeżeń bezpieczeństwa.

## II. OPIS URZĄDZENIA I AKCESORIÓW (rys. 1)

### A – Garnek do pasteryzacji

A1 – zawór spustowy

A2 – naczynie garnka

A3 – uchwyt z izolacją cieplną

A4 – pokrywka

A5 – wyjmowane sitko

A6 – przewód zasilający

A7 – przycisk wyłącznika bezpieczeństwa

## B – Panel sterowania

B1 – włącznik O / I (włączania/wyłączania)

B2 – regulator ustawienia temperatura

B3 – regulator czasowy

ON / OFF (włączania/wyłączania)

B4 – lampka kontrolna pracy 

B5 – lampka kontrolna podłączenie do sieci elektrycznej i podtrzymuje temperaturę wody 

## III. PRZYGOTOWANIE I UŻYCIE

Usuń wszystkie elementy opakowania i wyjmij urządzenie wraz z akcesoriami. Usuń ewentualne folie ochronne, naklejki samoprzylepne lub papier. Przed pierwszym użyciem umyj części, które będą miały w kontakt z żywnością, w gorącej wodzie z detergentem, opłucz czystą wodą i wytrzyj do sucha lub pozostaw do wyschnięcia.

Upewnij się, że kabel zasilający nie jest uszkodzony i że nie przechodzi pod urządzeniem i przez jakiegokolwiek ostre lub gorące powierzchnie. Gniazdko elektryczne musi być łatwo dostępne, aby urządzenie w razie niebezpieczeństwa można było łatwo odłączyć od zasilania. Nalej do urządzenia pitną, czystą wody około 6 litrów. Podłącz wtyczkę przewodu zasilającego **A6** do gniazdka. Przełącznik przełączyc **B1** do pozycji „I” (zaświeci się lampka **B5**, która sygnalizuje podłączenie do prądu). Następnie ustaw regulator temperatury **B2** w pozycji „100” a regulator czasu **B3** w pozycji „ON” (zaświeci się lampka **B4**, która sygnalizuje ogrzewanie). Poczekaj, aż woda osiągnie temperaturę wrzenia, (zgaśnie lampka kontrolna **B4** i zaświeci się lampka kontrolna **B5**) a następnie pozwól jej gotować się przez co najmniej 10 minut. Następnie pozostaw urządzenie do ostygnięcia i wylej wodę. Możliwe krótkie i delikatne zadymienie lub zapach dymu nie są wadą i nie stanowią powodu do reklamacji urządzenia.

Umieść urządzenie na stabilnej, płaskiej i suchej powierzchni (np. stół kuchenny), w miejscu niedostępnym dla dzieci. Jeśli będziesz korzystać z urządzenia do pasteryzacji słoików, włóż na dno wyjmowane sitko **A5** a zbiornik napełnij wystarczającą ilością wody w zależności od charakteru i ilości przygotowywanej potrawy. Wtyczkę przewodu zasilającego **A6** wsuń do gniazdka elektrycznego. Garnek do pasteryzacji jest teraz gotowy do użytku.

Sterowanie garnkiem do pasteryzacji ETA jest łatwe i składa się z dwóch głównych elementów sterowania. Są nimi regulator ustawienia temperatury **B2** i regulator czasowy **B3**. Po zakończeniu lub przerwaniu ogrzewania wyłącz urządzenie przekręcając oba regulatory w kierunku przeciwnym do ruchu wskazówek zegara do pozycji „OFF/°C”. Przełącznik **B1** przełączyć na pozycję „O” (lampka sygnalizacyjna zgaśnie) i odłączyć przewód zasilający z gniazdka.

### Ochrona przed przegrzaniem

Garnek do pasteryzacji jest wyposażona w bezpiecznik termiczny, który odłącza element grzejny, żeby nie doszło do włączenia urządzenia z niewystarczającą ilością woda lub bez woda. Jeśli nie ma wody, urządzenie do pasteryzacji automatycznie się wyłączy i musisz zostawić je do ostygnięcia. Jeżeli po podłączeniu do prądu garnek do pasteryzacji j nie działa, na dolnej stronie należy przycisk **A7**.

### Ustawianie temperatury

Urządzenie jest wyposażone we wbudowany termostat, dzięki czemu można łatwo ustawić temperaturę od około 30 °C do 100 °C (temperatura wrzenia) z dokładnością do ± 8%. Po osiągnięciu ustawionej temperatury jest ona automatycznie utrzymywana (w zależności od ustawień regulatora czasowego).

### Ustawianie regulatora czasowego

Regulator czasowy **B3** może być używany w 2 trybach.

#### a) tryb automatyczny „20 - 120“

Regulator czasowy oferuje możliwość ustawienia czasu w przedziale 20 - 120 minut. Aby zwiększyć nastawiony czas należy przekręcić regulator w kierunku zgodnym z ruchem wskazówek zegara. Aby zmniejszyć nastawiony czas należy przekręcić regulator w kierunku przeciwnym do ruchu wskazówek zegara. Po upływie ustawionego czasu, urządzenie się wyłączy i słychać sygnał dźwiękowy (1 sygnał dźwiękowy).

#### b) tryb pracy ciągłej „ON“

W tym trybie pracy czas ogrzewania jest nieograniczony. Nadaje się on do podgrzewania żywności, które muszą być utrzymywane w odpowiedniej temperaturze ponad 120 minut. Tryb ten ustawia się obracając regulator w kierunku przeciwnym do ruchu wskazówek zegara na pozycję „ON“. Nie wolno używać pustego urządzenia bez wody i nie należy pozostawiać podczas pracy bez nadzoru,

#### c) tryb „OFF“ = czas jest wyłączono.

### Proces pasteryzacji w kilku krokach

- 1) na dno pojemnika **A2** włóż wyjmowane sitko **A5**.
- 2) włóż słoiku (zobacz Rady i wskazówki).
- 3) napełnij zbiornik **A2** potrzebną ilością wody.
- 4) nałóż pokrywkę **A4**.
- 5) wsuń wtyczkę przewodu zasilającego **A6** do gniazdka elektrycznego.
- 6) ustaw wymaganą temperaturę nagrzewania.
- 7) ustaw wymagany czas:

**UWAGA:** ustaw dokładnie wymagany czas, weź pod uwagę różnicę czasu pomiędzy włączeniem a osiągnięciem wymaganej temperatury. **Czas ogrzewania nie jest uwzględniony w czasie konserwacji.** Po osiągnięciu wymaganej temperatury dopiero wtedy ustaw wymagany czas pasteryzacji (regulator czasowy **B3**). Po jego upływie urządzenie samo się wyłączy.

Ogrzewanie jest w pełni automatyczne (nie dotyczy trybu „ON“) a gdy upływie ustawiony czas urządzenie się wyłączy. Następnie przesunąć na pozycję „C“ również regulator temperatury **B2** i odłączyć urządzenie od sieci elektrycznej. Dla pracy w trybie ciągłym ustaw regulator czasu w pozycji „ON“.

#### **Uwaga**

- Podczas procesu ogrzewania dochodzi do włączania i wyłączania lampki kontrolnej **B4**. Jest to wynik włączania się termostatu, które nie jest wadą urządzenia.
- Ciecze należy dawać do urządzenia przed jego włączeniem! Podczas długotrwałego ogrzewania należy uważać, aby woda wewnątrz zbiornika się nie wygotowała.
- Nie wolno przepelniać zbiornika garnka do pasteryzacji, należy pozostawić co najmniej 4 cm wolnej przestrzeni od górnej krawędzi zbiornika.
- Podczas procesu nagrzewania nagrzewa się również zewnętrzna obudowa urządzenia. Należy zachować szczególną ostrożność i nie dotykać gorących miejsc.
- Pojemnika należy używać z pokrywką!
- Na wewnętrznej powierzchni pokrywy mogą być pozostałości gorącej wody! Należy uważać, aby się nie zranić (uniknąć oparzenia).

## RADY I WSKAZÓWKI

Proces pasteryzacji jest tradycyjną i sprawdzoną metodą przechowywania żywności. Garnek do pasteryzacji ETA oferuje również inne możliwości zastosowania jak np. gotowanie, podgrzewanie, przygotowywanie gorących napojów (w tym również grzanego wina lub ponczu), blanszowanie warzyw itp. Przy przygotowywaniu należy kierować się swoimi doświadczeniami i ogólnie przyjętymi zasadami gotowania/pasteryzowania. Poniżej znajdują się niektóre z nich.

- Bardzo ważna jest czystość przygotowanych surowców. Owoce i warzywa powinny być dobrej jakości, świeże, dojrzałe i dokładnie oczyszczone. Dlatego dobrze jest opłukać i wysuszyć surowce.
- Fasola i groch wytrzymają dłużej jeśli zostaną najpierw sparzone.
- Gęste płyny należy ogrzewać powoli i ciągle mieszać, aby zapobiec ich przypaleniu.
- Słoiki, butelki i ich zakrętki należy wypłukać w ciepłej wodzie z detergentem. Następnie umyć czystą wodą i pozostawić do wyschnięcia.
- Zakrętki należy pozostawić w czystej wodzie do momentu ich użycia.
- Nie należy używać zużytych, uszkodzonych uszczelki, pokrywki, słoików lub butelek.
- Pojemniki napełniać do 2 cm od krawędzi. Podczas pasteryzacji miękkich potraw (puree, itp.) zostaw 3-4 cm wolnego miejsca od krawędzi.
- Przy produkcji wędlin wypełniaj słoik tylko do 3/4 ich objętości.
- Słoiki zamknij i uszczelnij za pomocą zakrętek, zakrętek ze sprężynkami lub zacisków.
- Natychmiast zamknij słoiki (butelki itp.) po konserwacji.
- Zawsze ustawiaj słoiki na wyjmowanym sitku - zapewni to dobrą cyrkulację wrzącej wody wokół słoików a tym samym szybsze ogrzanie.
- W naszym garnku można używać słoików (naczyni) o różnych rozmiarach i wymiarach.
- Słoiki muszą być zanurzone w wodzie od 2/3 do 3/4. Najwyższy słoik zanurzcie do 3/4 (zobacz rys.). Słoiki, które są całkowicie zanurzone są zamknięte, więc nie dostanie się do nich woda.
- Ogrzanie całej zawartości garnka może trwać do 1,5 godziny, więc oszczędniejsza i szybsza jest pasteryzacja "na parze". Do garnka wlej ok. 5-10 cm wody, taka ilość ogrzeje się szybciej a wytworzona para będzie pasteryzować z 60% oszczędnością energii.
- Temperatura wody nalewanej do zbiornika powinna być mniej więcej taka sama jak temperatura wewnątrz słoików.
- Temperaturę i czas pasteryzacji sprawdź w swoich przepisach lub w innych książkach poświęconych pasteryzacji.
- Czas pasteryzacji rozpoczyna się dopiero po osiągnięciu wymaganej temperatury.
- Po upływie czasu niezbędnego do pasteryzacji wyjmij słoiki.
- Pasteryzowane potrawy należy przechowywać w suchym i chłodnym miejscu.
- Warto napisać na słoiku datę pasteryzacji i zawartość.
- Po ustawieniu regulatora czasu nie należy zmieniać położenia termostatu, ponieważ może to doprowadzić do błędów w obliczeniach. Jeśli w trakcie procesu ogrzewania musisz zmienić temperaturę, ustaw regulator czasu w pozycji "OFF". Dopiero później ustaw nową temperaturę i zmień czas na nowy.

## TABELA PASTERYZACJI

Owoce	temperatura (°C)	czas (min)	Warzywa	temperatura (°C)	czas (min)
porzeczka	85	20	kalafior	100	90
puree	90	30	strąki fasoli	100	120
gruszki	90	30	fasola w ziarnach	100	90



Owoce	temperatura (°C)	czas (min)	Warzywa	temperatura (°C)	czas (min)
truskawki	75	25	groch	100	120
jagody	85	25	warzywa marynowane	90	30
maliny	80	30	karotka	100	90
wiśnie	80	30	marchew	100	90
mirabelki	90	30	kalarepa	100	90
brzoskwinie	90	30	dynia	90	30
morele	90	30	kapusta włoska	100	120
rabarbar	100	30	szparagi	100	120
agrest	80	30	jarmuż	100	120
śliwki	90	30	pomidory	90	30
Jabłka	90	30	Ogórki	100	30

Mięso	temperatura (°C)	czas (min)
plastry pieczeni, wstępnie pieczone	100	75
gulasz	100	75
drób, dziczyzna, pieczeń	100	75
steaki, kotlety, pieczeń	100	75
wędliny	100	120

Czasy podane w tabeli są przybliżone. Z powodu dużej powierzchni czas potrzebny do osiągnięcia temperatury jest bardzo zróżnicowany i zależy od wielu czynników. Czasy podane w tabeli są liczone od momentu osiągnięcia ustawionej temperatury.

## IV. KONSERWACJA

**Przed każdą konserwacją urządzenia należy wyjąć wtyczkę z gniazda! Parowar wyczyścić po jego wychłodnięciu!** Czyścić regularnie po każdym użyciu! Nie wolno używać agresywnych środków czyszczących i szorstkich (np. **ostrych przedmiotów, rozpuszczalników chemicznych, rozcieńczalników** środków żrących **czyszczących lub innych rozpuszczalników**)! Powierzchnię zewnętrzną należy przetrzeć wilgotną szmatką z detergentem. Zbiornik wewnątrz wyplukać a ewentualny osad z kamienia usunąć od czasu do czasu za pomocą roztworu z kwasu cytrynowego lub octu (następnie przegotować czystą wodę). Zawór spustowy **A1** można odkręcić i wyczyścić oddzielnie. Jeśli będziesz przygotowywać gęstsze pokarmy, zalecamy wlot zaworu od wewnątrz zamknąć za pomocą pokrywy uszczelniającej aby zapobiec nadmiernemu zabrudzeniu. Elementów plastikowych nie wolno suszyć nad źródłem ciepła (np. piecyk, kuchenka elektryczna/gazowa). Jeśli przewód zasilający zostanie zanieczyszczony, potrzeba przetrzeć go wilgotną szmatką. Normalne jest, że z czasem zmienia się kolor na powierzchni. Ta zmiana, ale nie zmienia właściwości powierzchni i nie jest powodem do reklamacji urządzenia!

### Czyszczenie uszczelnienia zaworu (rys. 1)

Jedną ręką złap zamknięcie a drugą ręką złap plastikową nakrętkę wewnątrz pojemnika. Obracając zamknięcie odwrotnie do ruchu wskazówek zegara odkręć je. Warstwową pokrywą w górnej części zamknięcia można później odkręcić, aby zwolnić mechanizm zamknięcia. Wszystkie inne elementy umyj w ciepłej wodzie z detergentem, następnie spłucz czystą wodą i pozostaw do całkowitego wyschnięcia. Złożyć poszczególne elementy w odpowiedniej kolejności i pozycji (dokręcić zaworu).

**UWAGA**

Upewnij się, że powierzchnie przylegające są czyste i funkcjonalne.

**Przechowywanie**

Urządzenie schowaj w bezpiecznym miejscu. Urządzenie przechowuj dokładnie oczyszczone w suchym i wolnym od kurzu miejscu niedostępnym dla dzieci i osób niepowołanych.

**V. EKOLOGIA**

Jeżeli tylko pozwoliły na to rozmiary, na wszystkich elementach wydrukowano znaki materiałów zastosowanych do produkcji opakowań, komponentów i wyposażenia, jak również ich przetwórstwa wtórnego. Symbole umieszczone na produktach lub w dołączonej dokumentacji oznaczają, że zastosowanych elementów elektrycznych lub elektronicznych nie można poddawać utylizacji wraz z odpadem komunalnym. Produkt należy przynieść do specjalnych punktów zbiorczych, w których będą przyjęte bez opłaty. Dzięki poprawnej utylizacji można zachować cenne źródła i pomóc w profilaktyce ewentualnych negatywnych wpływów na środowisko naturalne i zdrowie ludzkie, na co mogłaby mieć negatywny wpływ niepoprawna utylizacja odpadu. W celu uzyskania innych szczegółowych informacji dotyczących utylizacji należy zwrócić się do najbliższego urzędu lub punktu zbiorczego (zobacz [www.elektroeko.pl](http://www.elektroeko.pl)). Niewłaściwy sposób utylizacji urządzenia może podlegać karze – zgodnie z przepisami krajowymi i międzynarodowymi. W celu całkowitego wycofania urządzenia z użytkowania zaleca się odłączyć przewód zasilania od sieci elektrycznej, przez ucięcie przewodu. Dzięki czemu użytkowanie urządzenia będzie niemożliwe.

**Wymiana elementów, które wymagają ingerencji do części elektrycznej urządzenia może wykonać wyłącznie serwis specjalistyczny! Nieprzestrzeganie wskazówek producenta powoduje utratę prawa do napraw gwarancyjnych!**

**VI. DANE TECHNICZNE**

Napięcie (V) / Pobór mocy (W)	podano na tabliczce znamionowej urządzenia
Pojemność maks. (l)	25
Waga ok. (kg)	4,8
Klasa izolacyjna	I.
Pobór mocy gdy sprzęt jest wyłączony wynosi 0,00 W.	

**Zmiana specyfikacji technicznych i akcesoriów w zależności od modelu produktu jest zastrzeżona przez producenta.**

**OSTRZEŻENIA I SYMBOLE UŻYTE NA URZĄDZENIACH, OPAKOWANIACH LUB W INSTRUKCJI:**

**HOUSEHOLD USE ONLY** – Tylko do zastosowania w gospodarstwie domowym. **DO NOT IMMERSE IN WATER OR OTHER LIQUIDS** – Nie zanurzać do wody lub innych cieczy.



**TO AVOID DANGER OF SUFFOCATION, KEEP THIS PLASTIC BAG AWAY FROM BABIES AND CHILDREN. DO NOT USE THIS BAG IN CRIBS, BEDS, CARRIAGES OR PLAYPENS. THIS BAG IS NOT A TOY.** Niebezpieczeństwo uduszenia. Torebkę z PE należy położyć

w miejscu będącym poza zasięgiem dzieci. Torebkę z PE położyć w miejscu będącym poza zasięgiem dzieci. Torebka nie służy do zabawy!



OSTRZEŻENIE



OSTRZEŻENIA: GORĄCE POWIERZCHNIA

**Elektrischer Konservierungsbehälter****eta 1127****BEDIENUNGSANLEITUNG**

Sehr geehrter Kunde, wir danken Ihnen für den Kauf unseres Produktes. Bitte lesen Sie vor Inbetriebnahme dieses Geräts sehr aufmerksam die Bedienungsanleitung und bewahren Sie diese Anleitung gemeinsam mit dem Garantieschein, dem Kassenbeleg und nach Möglichkeit auch mit der Verpackung und dem inneren Inhalt der Verpackung gut auf.

**I. SICHERHEITSHINWEISE**

- Betrachten Sie die Hinweise in dieser Bedienungsanleitung als Bestandteil des Geräts und leiten Sie diese an jeden Benutzer des Gerätes weiter.
- Kontrollieren Sie, ob die Angabe auf dem Typenschild der Spannung Ihrer Steckdose entspricht.
- Dieses Gerät kann von Kindern ab dem Alter von 8 Jahren bedient werden, sofern sie während der Gerätebenutzung beaufsichtigt werden oder unterwiesen wurden, wie das Gerät in einer sicheren Weise zu nutzen ist und wenn sie die möglichen Gefahren verstehen. Die Reinigung und Wartung des Gerätes darf von Kindern unter 8 Jahren und ohne Aufsicht nicht durchgeführt werden. Kinder unter 8 Jahren müssen von dem Gerät und seiner Anschlussleitung ferngehalten werden.
- Geräte können von Menschen mit verminderten körperlichen, sensorischen oder geistigen Fähigkeiten oder mit Mangel an Erfahrung und Wissen bedient werden, sofern sie während der Gerätebenutzung beaufsichtigt werden oder unterwiesen wurden, wie das Gerät in einer sicheren Weise zu nutzen ist und wenn sie die möglichen Gefahren verstehen. Kinder dürfen nicht mit dem Gerät spielen.
- Wenn die Anschlussleitung des Gerätes beschädigt ist, trennen Sie das Gerät sofort vom elektrischen Netz. Die Anschlussleitung des Gerätes muss durch den Hersteller, dessen Servicetechniker oder einer ähnlich qualifizierten Person ersetzt werden, damit Stromschlag oder Brandfall verhindert werden können.
- Trennen Sie das Gerät immer von der Stromversorgung, wenn Sie es ohne Aufsicht lassen und vor der Montage, Demontage oder Reinigung.
- Verwenden Sie das Gerät niemals, wenn es eine beschädigte Anschlussleitung oder den Netzstecker hat, wenn es nicht richtig arbeitet, wenn es auf den Boden gefallen ist und beschädigt ist. In solchen Fällen bringen Sie das Gerät in eine autorisierte Servicewerkstatt, um dort seine Sicherheit und die ordnungsgemäße Funktion überprüfen zu lassen.

- **VORSICHT:** Das Gerät ist nicht für den Betrieb über eine externe Zeitschaltuhr, eine Fernbedienung oder eine andere Komponente vorgesehen, die das Gerät automatisch einschaltet, da die Gefahr eines Brands besteht, wenn das Gerät zum Zeitpunkt der Inbetriebnahme abgedeckt oder nicht richtig positioniert ist.
- Vor dem Wechsel von Zubehör oder von zugänglichen Teilen, die sich beim Einsatz bewegen, vor der Montage und Demontage, vor der Reinigung bzw. Wartung, schalten Sie das Gerät aus und trennen es vom Stromnetz durch Herausziehen des Steckers aus der Steckdose!
- Vermeiden Sie einen Kontakt mit Haustieren, Pflanzen und Insekten, wenn das Gerät in Betrieb ist.
- Stecken Sie den Stecker der Anschlussleitung nicht mit nassen Händen in die el. Steckdose und ziehen Sie ihn nicht an der Anschlussleitung aus der el. Steckdose!
- Das Produkt ist nur für die Verwendung in Haushalten und für ähnliche Zwecke bestimmt (Zubereitung von Gerichten in Geschäften, Büros und ähnliche Arbeitsplätze, in Hotels, Motels und anderen Unterbringungseinrichtungen mit Frühstück)! Es ist nicht für die gewerbliche Nutzung bestimmt!
- Tauchen Sie das Gerät niemals (auch nur teilweise) in Wasser und waschen Sie es nicht unter fließendem Wasser!
- Betreiben Sie das Gerät nicht im Leerlauf ohne Wasser. Der Konservierungsbehälter ist für eine Erwärmung von maximal **25 l** bestimmt.
- Verwenden Sie das Gerät nur in der Arbeitsposition an Stellen, wo es nicht umkippen kann und in einer ausreichenden Entfernung von Wärmequellen (z.B. Ofen, Herd, Kochplatte, Backofen, Grill), brennbaren Gegenständen (z.B. Vorhänge, Gardinen usw.) und feuchten Oberflächen (z.B. Spülen, Waschbecken usw.).
- Verwenden Sie es nicht ohne eingelegtes abnehmbares Gitter (wenn Sie das Gerät zur Konservierung von Gläsern verwenden).
- Verwenden Sie das Gerät nicht in der Nähe von explosiven Materialien oder an Orten, an denen eine erhöhte Explosionsgefahr besteht (z. B. Tankstellen usw.).
- Betreiben Sie das Gerät in Bereichen mit ausreichender Luftzirkulation.
- Verwenden Sie das Gerät nicht an Orten oder in der Nähe von Gegenständen mit extremen Temperaturen, übermäßiger Luftfeuchtigkeit oder Staub und in der Nähe von Magnetfeldern (z. B. Kreditkarten). Schützen Sie es vor direkter Sonneneinstrahlung.
- Das Gerät ist nicht für den Dauerbetrieb ausgelegt!
- Berühren Sie während des Betriebs des Geräts nicht die Außenflächen, sie sind heiß und es besteht Verbrennungsgefahr. Transportieren Sie das Gerät nicht in heißem Zustand, bei einem eventuellen Umkippen droht eine Unfallgefahr durch Verbrennungen.
- Lassen Sie während des Betriebs auf dem Deckel des Topfs keine Gegenstände (z.B. Schutzhandschuhe, Geschirrtücher).
- Lassen Sie im Behälter Wasser oder Lebensmittel nicht einfrieren, die Wasser enthalten. Es könnte zu einer Beschädigung des Behälters kommen (Rissbildung).
- Verwenden Sie für das Rühren und die Aufnahme von Speisen Küchengeräte aus Kunststoff oder Holz, weil Metallbesteck die Oberfläche des Innenbehälters beschädigen könnte.
- Platzieren Sie das Gerät nicht auf einer instabilen, zerbrechlichen und brennbaren Unterlage (z.B. Glas-, Papier-, Kunststoff-, lackierte Holzplatten und verschiedene Gewebe/Tischdecken).

- Stellen Sie das Gerät nicht in der Nähe von Gegenständen oder unter Gegenständen ab, die durch Dampf beschädigt werden können, zum Beispiel Wände, Küchenschränke, Geschirrschränke, Bilder, Gardinen; der entweichende Dampf könnte sie beschädigen.
- Verwenden Sie das Gerät nicht in einer explosiven oder mit brennbaren Dämpfen gesättigten Umgebung.
- Seien Sie vorsichtig beim Anheben des Deckels und entfernen Sie den Deckel immer von sich weg.
- Transportieren Sie das Gerät nicht in heißem Zustand, bei einem eventuellen Umkippen droht eine Unfallgefahr durch Verbrennungen und Verbrühungen.
- Verwenden Sie beim Tragen des Gerätes die Griffe!
- Es ist nicht zulässig, in irgendeiner Weise die Oberfläche des Verbrauchers anzupassen (z.B. mittels selbstklebender Tapeten, Folien, u.ä.)!
- In Bezug auf den Brandschutz entspricht das Gerät der Norm EN 60 335-2-6. Im Sinne dieser Norm handelt es sich um Geräte, die auf einem Tisch oder einer ähnlichen Oberfläche betrieben werden können, sofern in der Richtung der Hauptstrahlung der Wärme ein Sicherheitsabstand von Oberflächen brennbarer Stoffe von mind. 500 mm und in anderen Richtungen von mind. 100 mm eingehalten werden muss.
- Bei der Handhabung gehen Sie vor, sodass Verletzungen vermieden werden (z.B. mit kochendem Wasser, Dampf).
- Gießen Sie kein eiskaltes Wasser in das beheizte Gerät. Sonst könnte es zur Beschädigung kommen.
- Das Gerät ist mit einer Wärmeschutzsicherung ausgestattet, die die Stromversorgung bei einem Verkochen des Wassers oder der Inbetriebnahme eines leeren Topfs unterbricht. Wenn es dazu kommt, trennen Sie es vom elektrischen Netz und lassen Sie es abkühlen. Füllen Sie das Gerät nicht mit kaltem Wasser zum Zweck einer schnellen Abkühlung ein. Es könnte die Lebensdauer des Heizkörpers verringert werden.
- Kontrollieren Sie regelmäßig den Zustand der Anschlussleitung des Gerätes.
- Die Anschlussleitung darf nicht durch scharfe oder heiße Gegenstände, offenes Feuer beschädigt sein. Sie darf nicht in Wasser getaucht und auch nicht über scharfe Kanten gebogen werden. Legen Sie diese nicht auf heißen Flächen ab, lassen Sie sie nicht über den Rand eines Tisches oder einer Arbeitsplatte hängen. Durch Hängenbleiben, Stolpern oder Ziehen an der Anschlussleitung, z.B. durch Kinder, kann es zum Umkippen bzw. Herabfallen des Gerätes und nachfolgend zu einer ernsthaften Verletzung kommen!
- Bei der Notwendigkeit der Verwendung einer Verlängerungsleitung ist es nötig, dass sie nicht beschädigt ist und gültigen Normen entspricht.
- Verwenden Sie das Gerät nur zu dem Zweck, für den er laut Gebrauchsanleitung bestimmt ist!
- Verwenden Sie den Verbraucher nur mit dem Originalzubehör vom Hersteller.
- Der Hersteller haftet nicht für durch eine unsachgemäße Nutzung des Gerätes verursachte Schäden (z.B. Verbrennungen, Verbrühungen, Feuer) und gewährt keine Garantie bei Nichteinhaltung der oben aufgeführten Sicherheitshinweise.

## II. BESCHREIBUNG DES GERÄTES UND DESSEN ZUBEHÖR (Abb. 1)

### A – Konservierungsbehälter

A1 – Auslassventil

A2 – Topfbehälter

A3 – Wärmeisolierter Griff

A4 – Deckel

A5 – Abnehmbares Gitter

A6 – Versorgungsleitung

A7 – Taste der Sicherung

**B – Bedienfeld**

- B1 – Schalter I/O (ein/aus)
- B2 – Regler der Temperatureinstellung
- B3 – Timerregler
- Netz ON/OFF (ein / aus)

B4 – Kontrollleuchte für Betrieb

B5 – Kontrollleuchte Anschluss zum  
und Temperaturerhaltung**III. VORBEREITUNG UND VERWENDUNG**

Entfernen Sie sämtliches Verpackungsmaterial und nehmen Sie das Gerät und das Zubehör heraus. Entfernen Sie davon alle eventuellen Klebefolien, Aufkleber oder Papier. Waschen Sie vor der ersten Verwendung die Teile, die in Kontakt mit Lebensmitteln kommen, in heißem Wasser mit etwas Spülmittel, spülen Sie sie gründlich mit frischem Wasser ab und trocknen Sie sie ab, lassen Sie sie eventuell trocknen. Überzeugen Sie sich, dass die Anschlussleitung nicht beschädigt ist und dass sie nicht durch scharfe oder heiße Oberflächen leitet. Die Steckdose muss leicht zugänglich sein, damit das Gerät im Gefahrenfall leicht vom Stromnetz getrennt werden kann. Gießen Sie Wasser 6 l in das Gerät. Stecken Sie den **A6** Netzstecker in die Steckdose und stellen Sie den Schalter **B1** auf die Position „I“ (die Kontrollleuchte **B5** leuchtet auf, um den Anschluss an das Stromnetz anzuzeigen). Stellen Sie dann den Regler für die Temperatureinstellung **B2** auf die Position „100“ und den Timerregler **B3** auf die Position „ON“ (die Kontrollleuchte **B4** leuchtet auf, um die Erwärmung anzuzeigen). Warten Sie ab, bis das Wasser den Siedepunkt erreicht hat (die Kontrollleuchte **B4** erlischt, und die Kontrollleuchte **B5** leuchtet auf), und lassen Sie dann mindestens 10 Minuten lang kochen. Anschließend lassen das Gerät abkühlen und spülen Sie Wasser aus. Eine eventuelle kurze, leichte Rauchentwicklung oder Geruch sind kein Mangel und Grund zur Reklamation des Verbrauchers. Stellen Sie das Gerät auf einer festen, ebenen und trockenen Oberfläche (z.B. Küchentisch), außerhalb der Reichweite von Kindern und unbefugten Personen. Wenn Sie das Gerät zur Konservierung von Gläsern verwenden, stellen Sie das abnehmbare Gitter **A5** auf den Boden und füllen Sie den Behälter je nach Art und Menge des zu zubereitenden Gerichtes mit ausreichend Wasser. Stecken Sie den Netzstecker **A6** in die Steckdose. Der Konservierungsbehälter ist jetzt einsatzbereit.

Der Konservierungsbehälter ist einfach zu bedienen und besteht aus zwei Hauptsteuerungen. Dies sind der Regler für die Temperatureinstellung **B2** und der Timerregler **B3**. Wenn die Heizung abgeschlossen oder unterbrochen ist, schalten Sie das Gerät aus, indem Sie die beiden Regler gegen den Uhrzeigersinn, in die Position „OFF / °C“ drehen. Stellen Sie den Schalter **B1** auf „O“ (die Kontrollleuchten erlöschen) und trennen Sie die Stromversorgung.

**Überhitzungsschutz**

Der Topf ist mit einer thermischen Sicherung ausgestattet, die die Heizung abschaltet, falls sie mit unzureichendem Wasser oder vollständig ohne Füllung eingeschaltet wird. Wenn der Topf nach dem Anschließen an die Stromversorgung nicht funktioniert, drücken Sie die Taste der Sicherung **A7** am Boden.

**Temperatureinstellung**

Das Gerät ist mit einem eingebauten Thermostat ausgestattet, mit dem die Temperatur mit einer Genauigkeit von  $\pm 8\%$  von ca. 30 °C bis 100 °C (Siedepunkt) eingestellt werden kann. Wenn die eingestellte Temperatur erreicht ist, wird sie automatisch beibehalten (abhängig von der Timer-Einstellung).

**Timer einstellen**

Der Timerregler **B3** kann in 2 Betriebsarten verwendet werden.

### a) Automatikmodus „20 - 120“

Der Timer bietet die Möglichkeit, die Zeit zwischen 20 - 120 Minuten einzustellen. Drehen Sie den Regler im Uhrzeigersinn, um die erforderliche Zeit zu erhöhen. Drehen Sie den Regler gegen Uhrzeigersinn, um die erforderliche Zeit zu reduzieren. Sobald die eingestellte Zeit abgelaufen ist, schaltet sich das Gerät automatisch aus (ein Piepton ertönt 1x).

### b) Dauerbetriebsmodus „ON“

In diesem Einstellmodus ist die Heizung nicht zeitlich begrenzt. Es eignet sich zum Erhitzen von Lebensmitteln, die länger als 120 Minuten auf einer bestimmten Temperatur gehalten werden müssen. Um den Modus einzustellen, drehen Sie den Regler gegen Uhrzeigersinn auf „ON“. In diesem Fall müssen sich genügend Flüssigkeiten im Behälter befinden und das Gerät muss überwacht werden.

c) „OFF“ Modus = der Timer ist ausgeschaltet.

### Konservierungsprozess in mehreren Schritten

- 1) platzieren Sie das abnehmbare Gitter **A5** auf dem Boden des Behälters **A2**
- 2) stellen Sie die Gläser (siehe Ratschläge und Tipps).
- 3) füllen Sie den Behälter **A2** mit der erforderlichen Menge Wasser.
- 4) setzen Sie den Deckel **A4**.
- 5) stecken Sie den Netzstecker **A6** in die Steckdose.
- 6) stellen Sie die gewünschte Heiztemperatur ein.
- 7) stellen Sie die gewünschte Zeit ein:

**Vorsicht:** berücksichtigen Sie jedoch Zeitverzögerung zwischen dem Einschalten und dem Erreichen der gewünschten Temperatur. **Die Aufheizzeit ist nicht in der Konservierungszeit enthalten.** Die Konservierungszeit beginnt, wenn die ausgewählte Temperatur erreicht ist und stellen Sie dann den Timerregler **B3** in die Position „erforderliche Zeit“. Die Heizung erfolgt vollautomatisch (gilt nicht für den „ON“ Modus) und nach Ablauf der eingestellten Zeit schaltet sich das Gerät aus. Stellen Sie dann den Temperaturregler **B2** in die Position „°C“ und trennen Sie das Gerät von der Stromversorgung. Stellen Sie den Timer für den Dauerbetrieb auf „ON“.

### Anmerkung

- Die Kontrollleuchte **B4** wird während des Heizvorgangs ein- und ausgeschaltet. Es handelt sich um eine Thermostatschaltung, bei der es sich nicht um einen Defekt des Geräts handelt.
- Vor dem Einschalten muss das Gerät mit Flüssigkeiten befüllt werden! Achten Sie beim Langzeiterhitzen darauf, das Wasser im Inneren nicht verkocht!
- Überfüllen Sie den Behälter des Topfs nicht und lassen Sie mindestens 4 cm freien Raum von der Oberseite des Behälters.
- Das Außengehäuse des Gerätes erwärmt sich beim Erhitzen. Seien Sie darauf aufmerksam und berühren Sie heiße Stellen nicht.
- Verwenden Sie den Behälter mit dem Deckel!

### RATSCHLÄGE UND TIPPS

Der Konservierungsprozess ist eine traditionelle und bewährte Methode zur Konservierung von Lebensmitteln. Der Konservierungsbehälter ETA kann jedoch auch andere Verwendungszwecke anbieten, z.B. Kochen, Erhitzen, Zubereitung von Heißgetränken (einschließlich Glühwein oder Punsch), Blanchieren von Gemüse usw. Befolgen Sie bei der Zubereitung Ihre Erfahrungen und allgemein geltenden Koch-/ Konservierungsregeln. Nachfolgend sind einige davon zu finden.

- Sehr wichtig ist die Sauberkeit der vorbereiteten Rohstoffe. Obst und Gemüse sollten von guter Qualität, frisch, reif und gut gereinigt sein. Also gut abspülen und trocknen.
- Grüne Bohnen und Erbsen halten länger, wenn sie zuerst blanchiert werden.
- Dichte Flüssigkeiten müssen langsam erhitzt und kontinuierlich gerührt werden, um Verbrennungen zu vermeiden.
- Gläser, Flaschen und deren Deckel müssen mit Reinigungsmittel in heißem Wasser gespült werden. Anschließend mit sauberem Wasser waschen und trocknen lassen.
- Bewahren Sie die Deckel jedoch bis zur Verwendung in sauberem Wasser auf.
- Verwenden Sie keine abgenutzten und beschädigten Dichtungen, Deckel, Gläser oder Flaschen.
- Füllen Sie die Behälter bis zum Abstand von 2 cm vom Rand. Lassen Sie bei der Konservierung von weichen Lebensmitteln (Püree usw.) einen Abstand von 3-4 cm zum Rand.
- Füllen Sie bei der Wursterstellung nur bis zu 3/4 ihres Volumens.
- Gläser mit Schraubdeckeln, Federklemmen oder Klemmen schließen und verschließen.
- Schließen Sie die Gläser sofort nach der Konservierung des Glases usw.
- Stellen Sie die Gläser immer auf ein abnehmbares Gitter - dies garantiert eine gute Zirkulation von kochendem Wasser um die Gläser und damit eine schnellere Erwärmung.
- In unserem Topf können Gläser (Behälter) in verschiedenen Größen und Abmessungen verwendet werden.
- Die Gläser müssen von 2/3 bis 3/4 in Wasser getaucht werden. Tauchen Sie das höchste Glas von bis zu 3/4 (siehe Abb.). Die vollständig eingetauchten Gläser sind abgedichtet, damit kein Wasser darin eindringt.
- Es kann bis zu 1,5 Stunden dauern, bis der gesamte Inhalt des Topfs aufgeheizt ist; Daher ist es wirtschaftlicher und schneller, in „Dampf“ zu konservieren. Gießen Sie ca. 5-10 cm Wasser in den Topf, dieses Volumen erwärmt sich schneller und der erzeugte Dampf spart bis zu 60% Energie.
- Die Temperatur des in den Behälter gegossenen Wassers sollte ungefähr der Temperatur in den Gläsern entsprechen.
- Die Temperatur und die Zeit für die Konservierung entnehmen Sie Ihren Rezepten oder anderen Büchern, die sich der Konservierung widmen.
- Die Konservierungszeit beginnt erst nachdem die ausgewählte Temperatur erreicht worden ist.
- Entfernen Sie die Gläser nach Ablauf der zur Konservierung erforderlichen Zeit.
- Bewahren Sie konservierte Lebensmittel kühl und dunkel auf.
- Es ist ratsam, die Gläser mit dem Konservierungsdatum und ihrem Inhalt zu beschriften.
- Nach der Einstellung des Timers darf die Thermostatposition nicht geändert werden, da sonst der Countdown ausfällt. Wenn Sie die Temperatur während des Heizvorgangs ändern müssen, stellen Sie den Timer auf „OFF“. Erst jetzt stellen Sie eine neue Temperatur und dann eine neue Zeit ein.

## KONSERVIERUNGSTABELLE

Obst	Temperatur (°C)	Zeit (Min)	Gemüse	Temperatur (°C)	Zeit (Min)
Johannisbeeren	85	20	Blumenkohl	100	90
Püree	90	30	Grüne Bohnen	100	120
Birnen	90	30	Dicke Bohnen	100	90
Erdbeeren	75	25	Erbsen	100	120



Obst	Temperatur (°C)	Zeit (Min)	Gemüse	Temperatur (°C)	Zeit (Min)
Blaubeeren	85	25	Pickles	90	30
Himbeeren	80	30	Karotte	100	90
Kirschen	80	30	Möhre	100	90
Mirabellen	90	30	Kohlrabi	100	90
Pfirsiche	90	30	Kürbis	90	30
Aprikosen	90	30	Rosenkohl	100	120
Rhabarber	100	30	Spargel	100	120
Stachelbeeren	80	30	Kopfkohl	100	120
Pflaumen	90	30	Tomaten	90	30
Äpfel	90	30	Gurke	100	90

Fleisch	Temperatur (°C)	Zeit (Min)
Braten-Filet, vorgebacken	100	75
Gulasch	100	75
Geflügel, Wildnis, Braten	100	75
Schnitzel, Koteletts, Bratfleisch	100	75
Wurstwaren	100	120

Die in der Tabelle angegebenen Zeiten dienen nur als Referenz. Die Zeit bis zum Erreichen der Temperatur ist aufgrund der großen Fläche sehr individuell und hängt von mehreren Faktoren ab. Die in der Tabelle aufgeführten Zeiten gelten ab Einreichen der eingestellten Temperatur.

## IV. WARTUNG

**Trennen Sie vor jeder Wartung das Gerät vom el. Netz durch Ziehen des Steckers der Anschlussleitung aus der el. Steckdose! Reinigen Sie den Dampfkochtopf erst nach dessen Abkühlung!** Führen Sie die Reinigung regelmäßig nach jeder Verwendung durch! Verwenden Sie keine groben und aggressiven Reinigungsmittel (z.B. scharfe Gegenstände, Kratzer, chemische Lösungsmittel, Verdüner, ätzende Reinigungsmittel für Ofenreinigung oder andere Lösungsmittel)! Wischen Sie die Außenseite mit einem feuchten Tuch und Reinigungsmittel ab. Spülen Sie den Behälter von innen aus und entfernen Sie von Zeit zu Zeit Kalkablagerungen mit einer Lösung aus Zitronensäure oder Essig (dann sauberes Wasser kochen lassen). Das Ablassventil A1 kann abgeschraubt und separat gereinigt werden. Bei der Verarbeitung dichter Lebensmittel wird es jedoch empfohlen, den Ventileinlass von innen mit einer Verschlusskappe zu verschließen, um eine übermäßige Verschmutzung zu vermeiden. Trocknen Sie Kunststoffspritzteile niemals über einer Wärmequelle (z.B. Ofen, elektrischer Herd / Gasherd). Bei Verunreinigung der Anschlussleitung wischen Sie diese mit einem feuchten Tuch ab.

Es ist normal, dass sich im Lauf der Zeit die Farbe der Oberfläche ändert. Diese Änderung verändert in keiner Weise die Eigenschaften der Oberfläche und ist kein Grund zur Reklamation des Verbrauchers!

### Reinigung der Ventildichtung (Abb. 1)

Alle sonstigen Teile waschen Sie im warmen Wasser mit einem Reinigungsmittel, spülen Sie es anschließend mit klarem Wasser und lassen Sie gründlich austrocknen. Gehen Sie in umgekehrter Reihenfolge vor, um die Komponenten in der richtigen Reihenfolge und Position zusammenzubauen (ziehen Sie das Ventil mit ausreichender Kraft fest).

**VORSICHT: Beachten Sie, dass die Kontaktflächen sauber und funktionsfähig sind.**

### Lagerung

Vergewissern Sie sich vor der Einlagerung, dass das Gerät abgekühlt ist. Lagern Sie das Gerät an einem sicheren und trockenen Ort, außerhalb der Reichweite von Kindern und unbefugten Personen.

## V. UMWELTSCHUTZ



Sofern es die Maße zuließen, sind alle Teile des Gerätes, die Verpackung, Komponenten und das Zubehör mit dem Verwendeten Material sowie auch deren Recycling gekennzeichnet. Die am Produkt oder in der Begleitdokumentation aufgeführten Symbole bedeuten, dass die verwendeten elektrischen oder elektronischen Produkte nicht zusammen mit kommunalem Abfall entsorgt werden dürfen. Um das Gerät ordnungsgemäß zu entsorgen, bringen Sie es in eine vorgesehene kommunale Sammelstelle, wo es kostenlos empfangen wird. Die korrekte Entsorgung dieses Produktes wird dazu beitragen, wertvolle Naturressourcen zu sparen und mögliche negative Auswirkungen auf die Umwelt und die menschliche Gesundheit zu vermeiden, die sonst durch unsachgemäße Entsorgung verursacht werden könnten. Fordern Sie weitere Einzelheiten von Ihrer örtlichen Behörde bzw. von der nächstliegenden Wertstoffsammelstelle an. Bei einer unsachgemäßen Entsorgung dieser Art von Abfall können gemäß den nationalen Vorschriften Geldstrafen verhängt werden. Wenn das Gerät dauerhaft außer Betrieb gesetzt werden soll, wird es empfohlen, nach der Trennung vom Stromnetz die Anschlussleitung abzuschneiden; das Gerät wird dadurch unbrauchbar gemacht.

**Wartungsarbeiten mit umfangreicheren Charakter bzw. Arbeiten, die einen Eingriff in das Produktinnere erfordern, müssen von einer Fachwerkstatt durchgeführt werden! Ein Verstoß gegen diese Anweisungen des Herstellers zieht den Verlust der Garantie nach sich!**

## VI. TECHNISCHE DATEN

Spannung (V)	auf dem Typenschild des Gerätes angegeben
Leistungsaufnahme (W)	auf dem Typenschild des Gerätes angegeben
Volumen max. (l)	25
Gewicht ca. (kg)	4,8
Gerät der Schutzklasse	I.

Die Leistungsaufnahme im ausgeschalteten Zustand beträgt < 0,00 W.

Die Änderung der technischen Spezifikation und des Inhalts des eventuellen Zubehörs nach Modell des Produktes durch den Hersteller vorbehalten.

**WARZEICHEN UND SYMBOLE, DIE AUF GERÄT, VERPACKUNGEN ODER IN DER BEDIENUNGSANLEITUNG VERWENDET WERDEN:**

**HOUSEHOLD USE ONLY – Nur für den Hausgebrauch bestimmt, DO NOT IMMERSE IN WATER OR OTHER LIQUIDS – Nicht ins Wasser oder andere Flüssigkeiten tauchen.**



**TO AVOID DANGER OF SUFFOCATION, KEEP THIS PLASTIC BAG AWAY FROM BABIES AND CHILDREN. DO NOT USE THIS BAG IN CRIBS, BEDS, CARRIAGES OR PLAYPENS. THIS BAG IS NOT A TOY. Erstickungsgefahr. Verwenden Sie diesen Beutel nicht**

**in Wiegen, Kinderbetten, Kinderwagen oder Kindergittern. Legen Sie den PE-Beutel außerhalb der Reichweite von Kindern ab. Der Beutel ist kein Spielzeug.**

 **VORSICHT**



**HEISSE OBERFLÄCHE**

Hersteller/Inverkehrbringer: ETA a.s., Křižíkova 148/34, Karlín, 18600 Praha 8 CZECH REPUBLIK.

Service: Omega electric GmbH, Servicezentrale, Industriering 2, D- 04626 Schmölln.

Bei Fragen zu Reparaturen und Bestellung von Ersatzteilen wenden Sie sich bitte an unsere deutsche Servicezentrale:

Tel.: 034491/58860, Fax: 034491/5886189, Email: [info@eta-hausgeraete.de](mailto:info@eta-hausgeraete.de)

**ZÁRUČNÍ PODMÍNKY**

Na výrobek uvedený v tomto záručním listu je poskytována záruka po dobu dvacet čtyři měsíců od data prodeje spotřebiteli. Záruka se vztahuje na poruchy a závady, které v průběhu záruční doby vznikly chybou výroby nebo vadou použitých materiálů. Výrobek je možno reklamovat u prodejce, který výrobek prodal spotřebiteli nebo v autorizovaném servisu. Při reklamaci je nutné předložit: reklamovaný výrobek, originální nákupní doklad, ve kterém je zřetelně uveden typ výrobku a jeho datum prodeje spotřebiteli, případně tento řádně vyplněný záruční list. Záruka platí pouze tehdy, je-li výrobek používán podle návodu k obsluze a připojen na správné síťové napětí.

**Spotřebitel ztrácí nárok na záruční opravu nebo bezplatný servis v případě:**

- zásahu do přístroje neoprávněnou osobou.
- nesprávné nebo neodborné montáže výrobku.
- poškození přístroje vlivem živelné pohromy.
- používání výrobku pro jiné účely, než je obvyklé.
- používání výrobku k profesionální či jiné výtěžné činnosti.
- používání výrobku s jiným než doporučeným příslušenstvím.
- nesprávné údržby výrobku.
- nepravidelného čištění výrobku zejména v případě, kdy je závada způsobena zbytky potravin, vlasů, domovního prachu nebo jiných nečistot.
- vystavení výrobku nepříznivému vnějšímu vlivu, zejména vniknutím cizích předmětů nebo tekutin (včetně elektrolytu z baterií) dovnitř.
- mechanického poškození výrobku způsobeného nesprávným používáním výrobku nebo jeho pádem.

Pokud zboží při uplatňování vady ze strany spotřebitele bude zasíláno poštou nebo přepravní službou, musí být zabaleno v obalu vhodném pro přepravu tak, aby se zabránilo poškození výrobku přepravou.

Aktuální seznam servisních středisek naleznete na: **[www.eta.cz](http://www.eta.cz)**

Případné další dotazy zasilejte na **[info@eta.cz](mailto:info@eta.cz)**, nebo volejte +420 545 120 545.

Veškeré náležitosti uvedené v tomto záručním listu platí pouze pro výrobky nakoupené a reklamované na území České Republiky.

Typ výrobku:

Datum prodeje:

Výrobní číslo

Razítko a podpis prodávajícího:

**ZÁRUČNÝ LIST****ZÁRUČNÉ PODMIENKY**

Na výrobok uvedený v tomto záručnom liste je poskytovaná záruka na dobu dvadsaťštyri mesiacov od dátumu prevzatia tovaru spotrebiteľom. Ak má výrobok uviesť do prevádzky iný podnikateľ než predávajúci, začne záručná doba plynúť až odo dňa uvedenia výrobku do prevádzky, pokiaľ kupujúci objednal uvedenie do prevádzky najneskôr do troch týždňov od prevzatia veci a riadne a včas poskytol na vykonanie služby potrebnú súčinnosť. Záruka sa vzťahuje na vady, ktoré v priebehu záručnej doby vznikli chybou výroby alebo chybou použitých materiálov. Výrobok je možné reklamovať v ktorejkoľvek prevádzkarni predávajúceho ktorý výrobok predal spotrebiteľovi, v ktorej je prijatie reklamácie v zmysle zákona možné, alebo osoby oprávnenej výrobcom výrobku na vykonávanie záručných opráv.

Pri reklamácií je nutné predložiť: reklamovaný výrobok, originál nákupného dokladu, v ktorom je zreteľne uvedený typ výrobku a jeho dátum predaja spotrebiteľovi prípadne tento riadne vyplnený záručný list. Výrobok je treba používať podľa návodu na obsluhu a musí byť pripojený na správne sieťové napätie.

Pokiaľ výrobok pri uplatňovaní poruchy zo strany spotrebiteľa bude zasielaný poštou alebo prepravnou službou, musí byť zabalený v obale vhodnom pre prepravu tak, aby sa zabránilo poškodeniu výrobku prepravou.

Aktuálny zoznam servisných stredísk nájdete na: **[www.eta.sk](http://www.eta.sk)**

Prípadné ďalšie dotazy zasielajte na **[info@eta.cz](mailto:info@eta.cz)** alebo volajte +420 545 120 545.

Všetky náležitosti uvedené v tomto záručnom liste platia len pre výrobky nakúpené a reklamované na území Slovenskej Republiky.

Typ prístroja:

Dátum predaja:

Výrobné číslo:

Pečiatka a podpis predajca:

## WARUNKI GWARANCJI

- 1) Niniejsza gwarancja dotyczy produktów produkowanych pod marką **ETA**, zakupionych w sklepach na terytorium Rzeczypospolitej Polskiej.
- 2) Okres gwarancji wynosi 24 miesiące od daty zakupu produktu.
- 3) Naprawy gwarancyjne odbywają się na koszt Gwaranta we wskazanym przez Gwaranta Autoryzowanym Zakładzie Serwisowym.
- 4) Gwarancją objęte są wady produktu spowodowane wadliwymi częściami i/lub defektami produkcyjnymi.
- 5) Gwarancja obowiązuje pod warunkiem dostarczenia do Autoryzowanego Zakładu Serwisowego urządzenia w kompletnym opakowaniu albo w opakowaniu gwarantującym bezpieczny transport wraz z kompletem akcesoriów oraz z poprawnie i czytelnie wypełnioną kartą gwarancyjną i dowodem zakupu (paragon, faktura VAT, etc.).
- 6) Autoryzowany Zakład Serwisowy może odmówić naprawy gwarancyjnej jeśli Karta Gwarancyjna nosić będzie widoczne ślady przeróbek, jeżeli numery produktów okażą się inne niż wpisane w karcie gwarancyjnej a także jeśli numer dokumentu zakupu oraz data zakupu na dokumencie różnią się z danymi na Karcie Gwarancyjnej.
- 7) Usterki ujawnione w okresie gwarancji będą usunięte przez Autoryzowany Zakład Serwisowy w terminie 14 dni roboczych od daty przyjęcia produktu do naprawy przez zakład serwisowy, termin ten może być przedłużony do 21 dni roboczych w przypadku konieczności sprowadzenia części zamiennych z zagranicy.
- 8) Gwarancją nie są objęte:
  - wadliwe działanie lub uszkodzenie spowodowane niewłaściwym użytkowaniem (np. znaczące zabrudzenie urządzenia, zarówno wewnątrz jak i na zewnątrz, zalanie płynami itp.) lub użytkowanie niezgodne z instrukcją obsługi i przepisami bezpieczeństwa
  - zużycie towaru przekraczające zakres zwykłego używania przez indywidualnego odbiorcę końcowego (zwłaszcza jeżeli był wykorzystywany do profesjonalnej lub innej czynności zarobkowej)
  - uszkodzenia spowodowane czynnikami zewnętrznymi (w tym: wyładowaniami atmosferycznymi, przepięciami sieci elektrycznej, środkami chemicznymi, czynnikami termicznymi) i działaniem osób trzecich
  - uszkodzenia powstałe w wyniku podłączenia urządzenia do niewłaściwej instalacji współpracującej z produktem
  - uszkodzenia powstałe w wyniku zalania wodą, użycia nieodpowiednich baterii (np. ładowanych powtórnie baterii nie będących akumulatorami)
  - produkty nie posiadające wypełnionej przez Sprzedawcę Karty Gwarancyjnej
  - produkty z naruszoną plombą gwarancyjną lub wyraźnymi oznakami ingerencji przez osoby trzecie (nie będące Autoryzowanym Zakładem Serwisowym lub nie działające w jego imieniu i nie będące przez niego upoważnionymi)
  - kable przyłączeniowe, piloty zdalnego sterowania, słuchawki, baterie
  - uszkodzenia powstałe wskutek niewłaściwej konserwacji urządzenia
  - uszkodzenia powstałe w wyniku zdarzeń losowych (np. powódź, pożar, klęski żywiołowe, wojna, zamieszki, inne nieprzewidziane okoliczności)
  - czynności związane ze zwykłą eksploatacją urządzenia (np. wymiana baterii)
  - zapisane na urządzeniu dane w formie elektronicznej (w szczególności Gwarant zastrzega sobie prawo do sformatowania nośników danych zawartych w urządzeniu, co może skutkować utratą danych na nich zapisanych)
  - **uszkodzenia (powodujące np. brak odpowiedzi urządzenia lub jego nie włączanie się) powstałe wskutek wgrania nieautoryzowanego oprogramowania.**
- 9) Jeżeli Autoryzowany Zakład Serwisowy stwierdzi, iż przyczyną awarii urządzenia są przypadki wymienione w pkt. 8 lub nie stwierdzi żadnego uszkodzenia, koszty serwisu oraz całkowite koszty transportu urządzenia pokrywa nabywca.

- 10) W wypadku wystąpienia wypadków wymienionych w pkt. 8 Autoryzowany Zakład Serwisowy wyceni naprawę urządzenia i na życzenie klienta może dokonać naprawy odpłatnej. Uszkodzenia urządzenia powstałe w wyniku wypadków opisanych w pkt. 8 powodują utratę gwarancji.
- 11) Wszelkie wadliwe produkty lub ich części, które zostały w ramach naprawy gwarancyjnej wymienione na nowe, stają się własnością Gwaranta.
- 12) W wypadku gdy naprawa urządzenia jest niemożliwa lub spowodowałaby przekroczenie terminów określonych w pkt. 7 a także kiedy naprawa wiązałaby się z poniesieniem przez Gwaranta kosztów niewspółmiernych do wartości urządzenia Gwarant może wymienić Klientowi urządzenie na nowe o takich samych lub wyższych parametrach. W razie niedostarczenia urządzenia w komplecie Gwarant może wymienić jedynie zwrócone części urządzenia lub dokonać zwrotu zapłaconej ceny jednak wówczas jest upoważniony do odjęcia kosztu części zużytych lub nie dostarczonych przez użytkownika (np. baterii, słuchawek, zasilacza) wraz z reklamowanym urządzeniem.
- 13) Okres gwarancji przedłuża się o czas przebywania urządzenia w Autoryzowanym Zakładzie Serwisowym.
- 14) W wypadku utraty karty gwarancyjnej nie wydaje się jej duplikatu.
- 15) Producent może uchylić się od dotrzymania terminowości usługi gwarancyjnej gdy zaistnieją zakłócenia w działalności firmy spowodowane nieprzewidywalnymi okolicznościami (tj. niepokoje społeczne, klęski żywiołowe, ograniczenia importowe itp).
- 16) Gwarancja nie wyklucza, nie ogranicza ani nie zawiesza praw konsumenta wynikających z niezgodności towaru z umową sprzedaży.
- 17) W sprawach nieuregulowanych niniejszymi warunkami mają zastosowanie przepisy Kodeksu Cywilnego.

**Uszkodzenie wyposażenia nie jest automatycznie powodem dla bezpłatnej wymiany kompletnego urządzenia. Jeżeli reklamujesz słuchawki, pilota, kable przyłączeniowe lub inne akcesoria NIE PRZYSYŁAJ całego urządzenia. Skontaktuj się ze sprzedawcą lub producentem w celu uzgodnienia sposobu przeprowadzenia procedury reklamacyjnej bez konieczności przesyłania całego kompletu do serwisu.**

Kontakt w sprawach serwisowych: Digison Polska Sp. z o.o., Tel. (071) 3577027, Fax. (071) 7234552, internet: <http://www.digison.pl/sonline/>, e-mail: [serwis@digison.pl](mailto:serwis@digison.pl)

Nazwa:	Pieczęć i podpis sprzedawcy:
Data sprzedaży:	
Numer serii:	
1. Data Przyjęcia/Nr Naprawy/Pieczęć i Podpis Serwisanta:	2. Data Przyjęcia/Nr Naprawy/Pieczęć i Podpis Serwisanta:
3. Data Przyjęcia/Nr Naprawy/Pieczęć i Podpis Serwisanta:	4. Data Przyjęcia/Nr Naprawy/Pieczęć i Podpis Serwisanta:

*eta*

© DATE 8/4/2020

e.č. 08/2020