

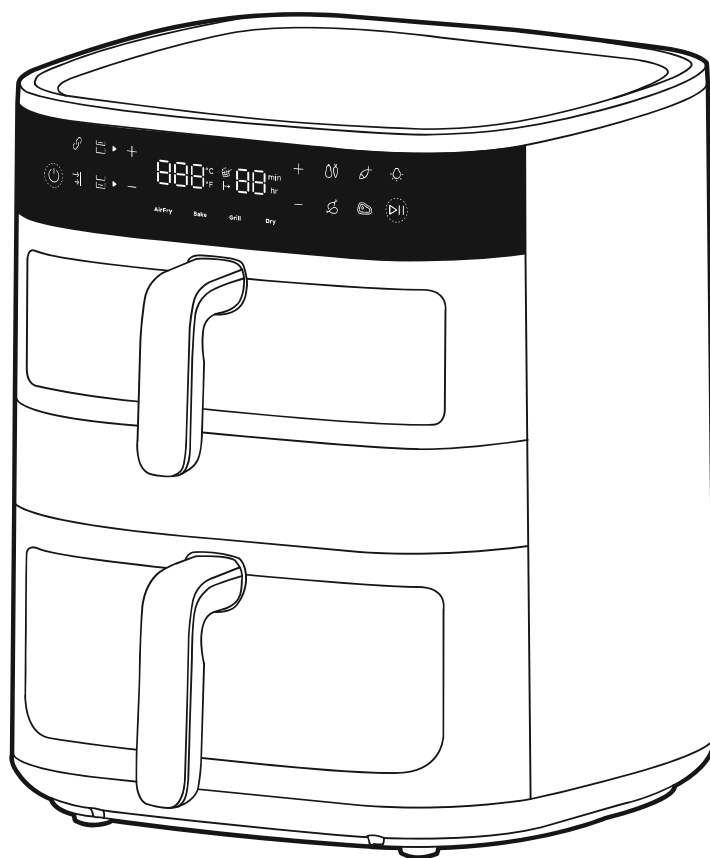

Electrolux

Kezelési útmutató



800 dupla forrólevegős sütő

Általános áttekintés

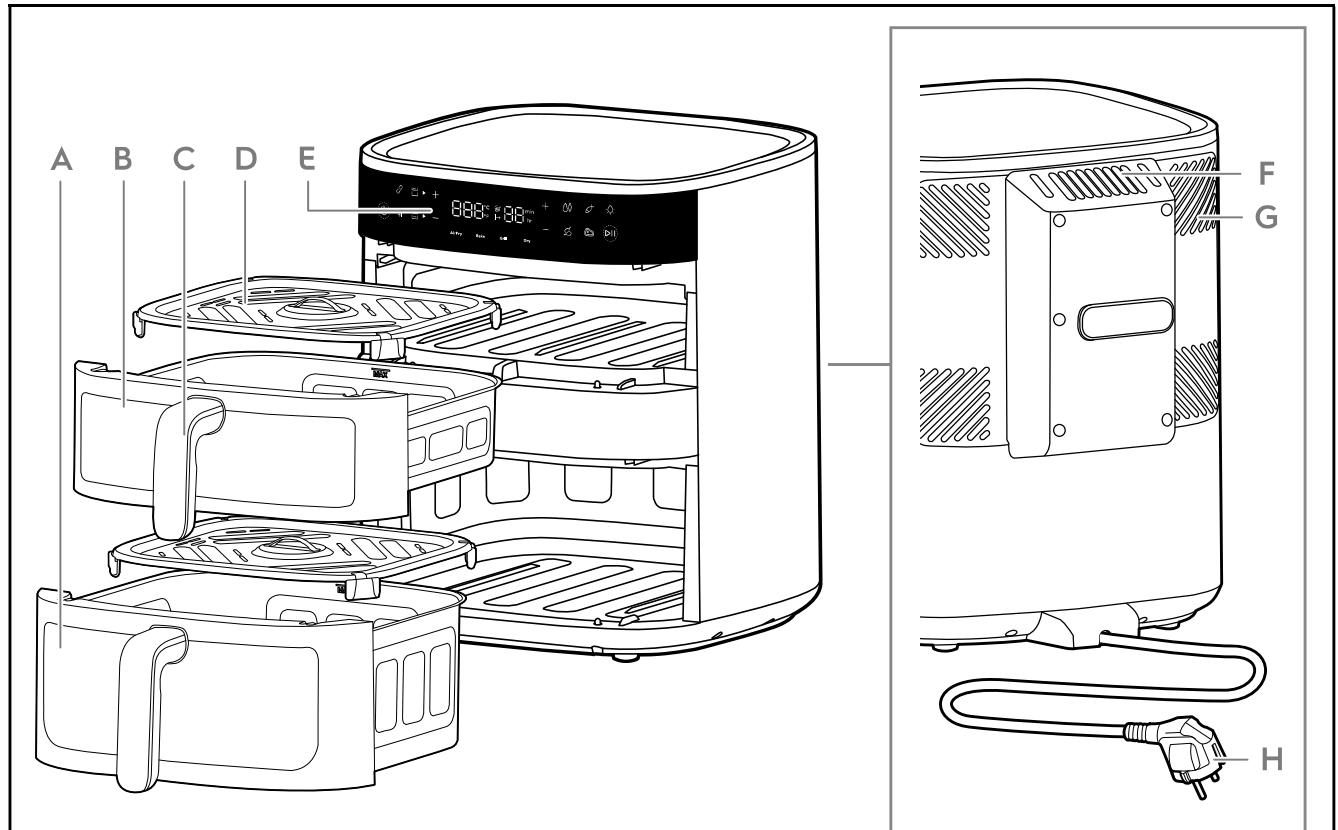

A Alsó kosár (7L)	C Kosárfogó	E Kezelőpanel	G Hűtőrendszer
B Felső kosár (4L)	D Rács	F Levegőkimenet	H Hálózati kábel

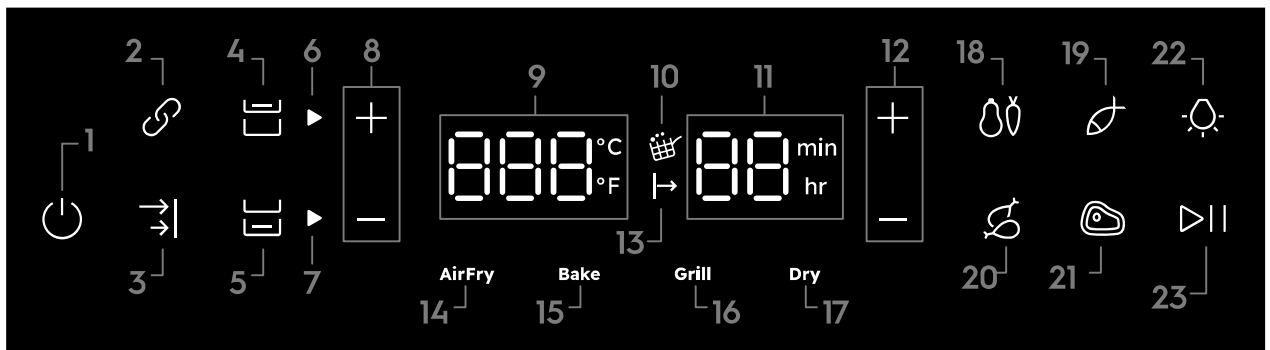

- | | | | |
|------------------------------------|---|--------------------------------|--------------------------|
| 1. Be/ki | 8. Hőmérsékletszabályozás | 14. Forrólevegős sütés funkció | 21. Steak |
| 2. Kapcsolat funkció | 9. Hőmérséklet kijelző (40-200°C) | 15. Sütés funkció | 22. Világítás érintőgomb |
| 3. Szinkronizált befejezés funkció | 10. Rázási emlékeztető | 16. Grillezés funkció | 23. Működés/szünet |
| 4. Felső kosár érintőgomb | 11. Idő kijelző (Forrólevegős sütés: 1-99 perc, Aszalás: 1-5 óra) | 17. Aszalás funkció | |
| 5. Alsó kosár érintőgomb | 12. Idő érintőgomb | 18. Zöldségek | |
| 6. Felső kosár kijelző | 13. Sütésre várakozás | 19. Hal | |
| 7. Alsó kosár kijelző | | 20. Csirke | |

Az első használat előtt

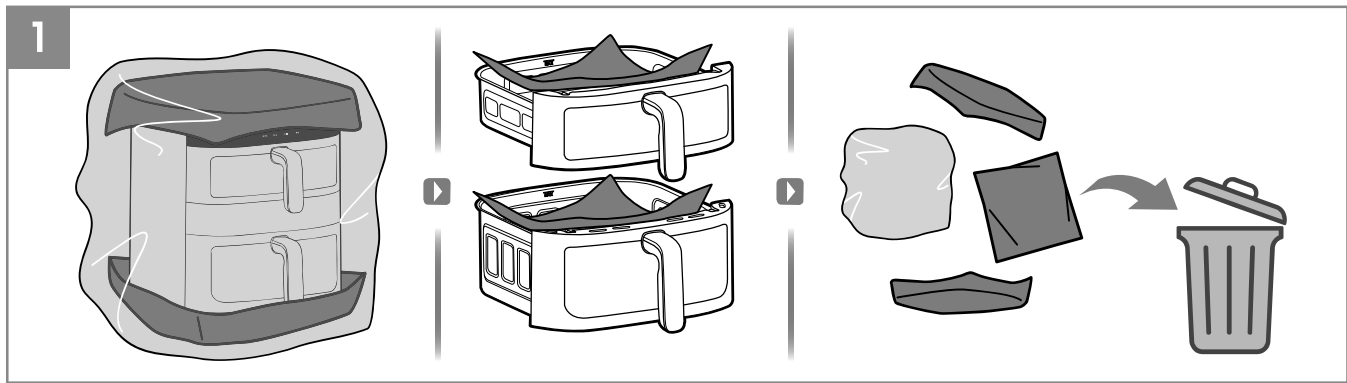

1. Távolítsa el minden csomagoló- és védőanyagot.

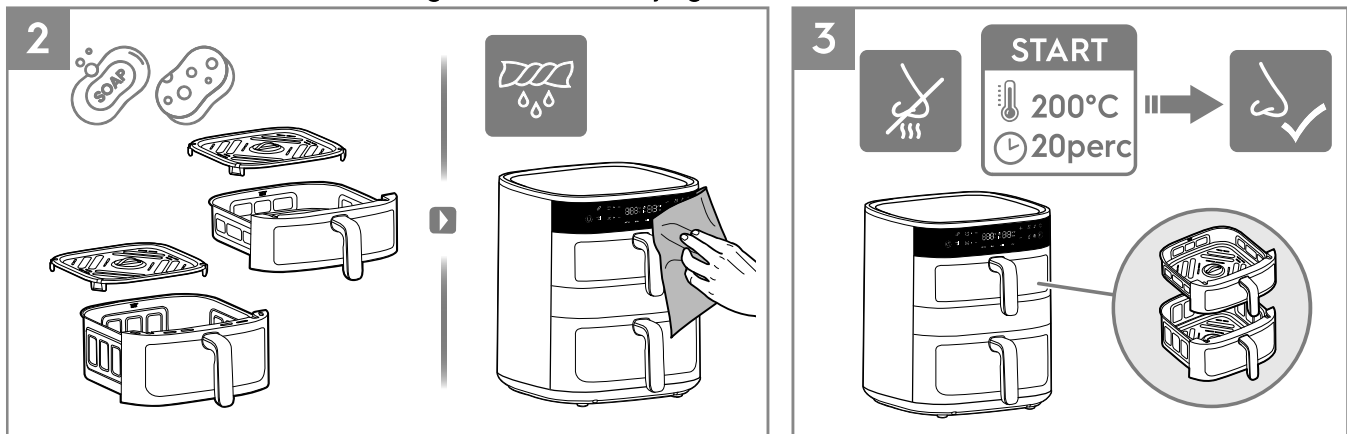

2. Meleg mosogatószeres vízzel tisztítsa meg a serpenyőt és a rácsot. Egy puha kendővel törölje le a készülék belsejét és külsejét.

3. Az egy normális jelenség, hogy egy új készülék szagokat bocsát ki az első néhány alkalommal. Ennek elkerülésére 20 percig 200°C-on működtesse az üres forrólevegős sütőt.

! Biztonsági óvintézkedések

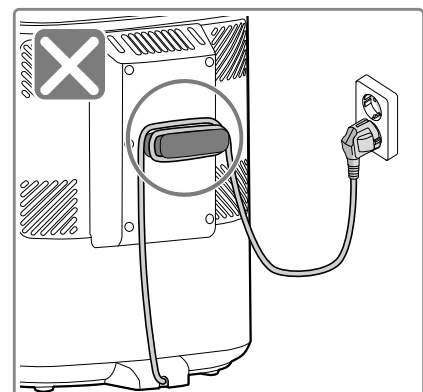
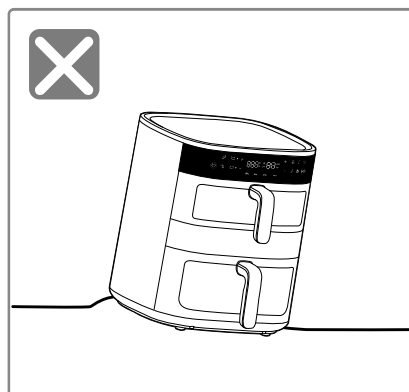
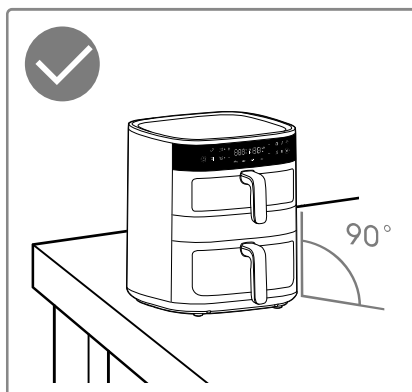
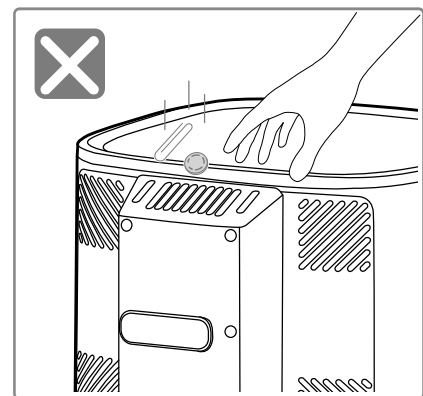
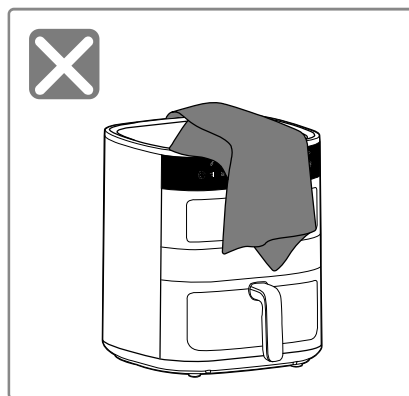
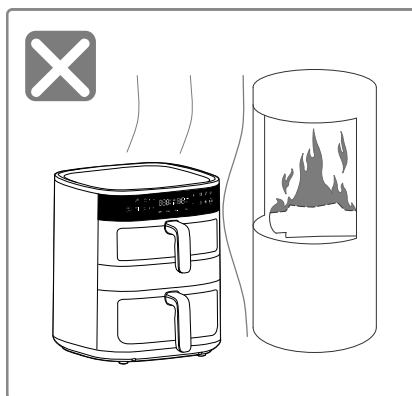





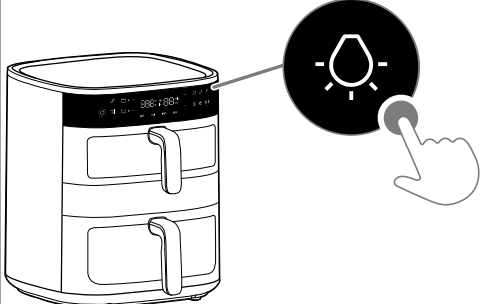
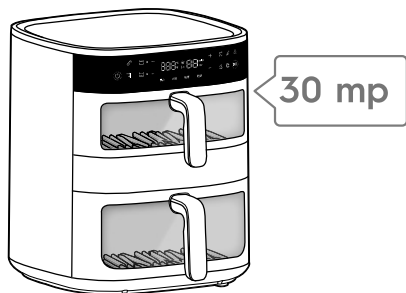
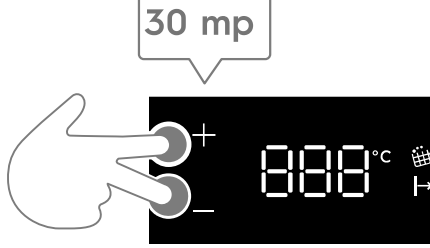
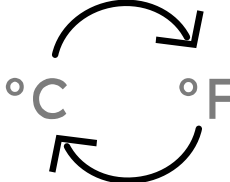



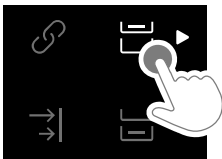





EN
BG
CZ
DE
DK
EE
FI
FR
GR
HR
HU
IT
LT
LV
NO
NL
PL
PT
RO
RU
SE
SI
SK
SR
TR
UA
ES
GE
AL







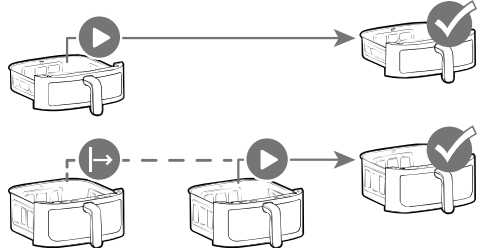





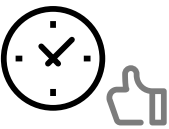

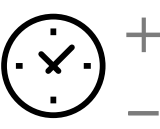
Világítás érintőgomb és hőmérséklet mértékegység váltás

 Világítás érintőgomb		
$^{\circ}\text{C}/^{\circ}\text{F}$ Hőmérséklet mértékegység váltás		

Kosárválasztás

	 4L	 7L	
 Felső kosár			
 Alsó kosár			
 Kapcsolat funkció			
 Szinkronizált befejezés funkció			

Előbeállítás funkció

					
AirFry	180°C	15perc	60~200°C	1~99perc	
	170°C	10perc	60~200°C	1~99perc	
	140°C	15perc	60~200°C	1~99perc	
	180°C	30perc	60~200°C	1~99perc	
	200°C	10perc	60~200°C	1~99perc	
Bake	170°C	15perc	60~200°C	1~99perc	
Grill	200°C	5perc	60~200°C	1~99perc	
Dry	80°C	5óra	40~80°C	1~5óra	

Sütés előtt

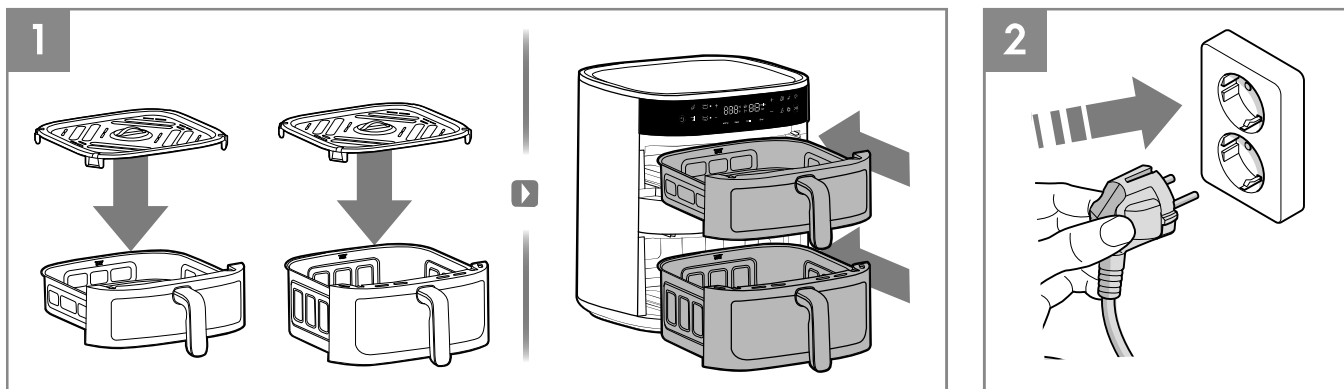

1. Mindegyik sütés előtt tegye a rácsot a kosárba (nem szükséges eltávolítani a rács hőálló szilikon lábtalpat), majd ütközés nyomja a kosarat a készülékbe.
2. Csatlakoztassa a hálózati kábel csatlakozódugóját egy fali csatlakozóaljzatba.

Használat - egy kosár

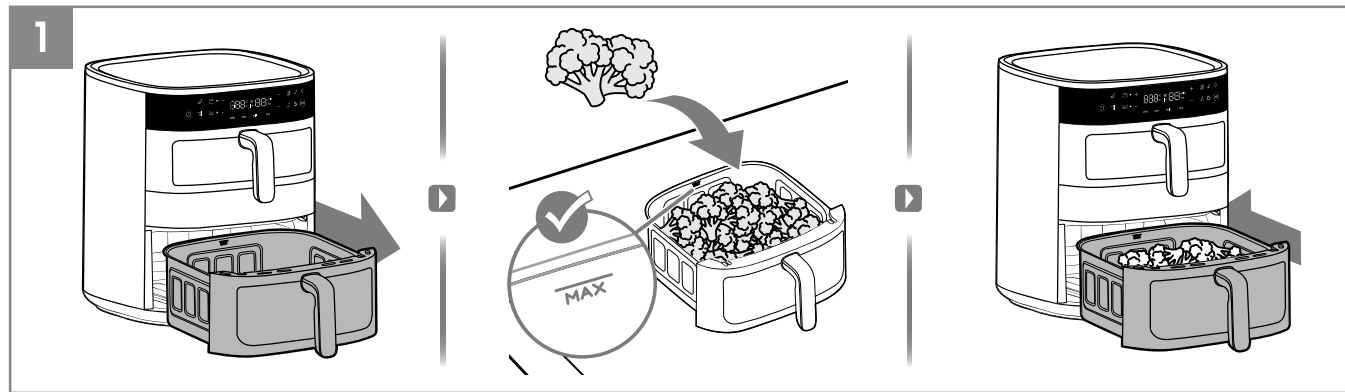

1. Húzza ki az egyik kosarat és tegye egy stabil felületre, "MAX." befogadóképesség jelzésre figyelve tegye az ételt a kosárba. Majd az étellel együtt ütközésig nyomja a kosarat a készülékbe..



2. Nyomja meg a be/ki gombot. Először válassza ki az ételt tartalmazó kosarat. Majd válassza ki a kívánt elkészítés módszert, pl. forrólevegős sütés funkció. Az ízlésének megfelelően állítsa be az időt és a hőmérsékletet vagy válassza ki az egyik előre beállított receptet, például zöldség. Végül nyomja meg a működés/szünet gombot.

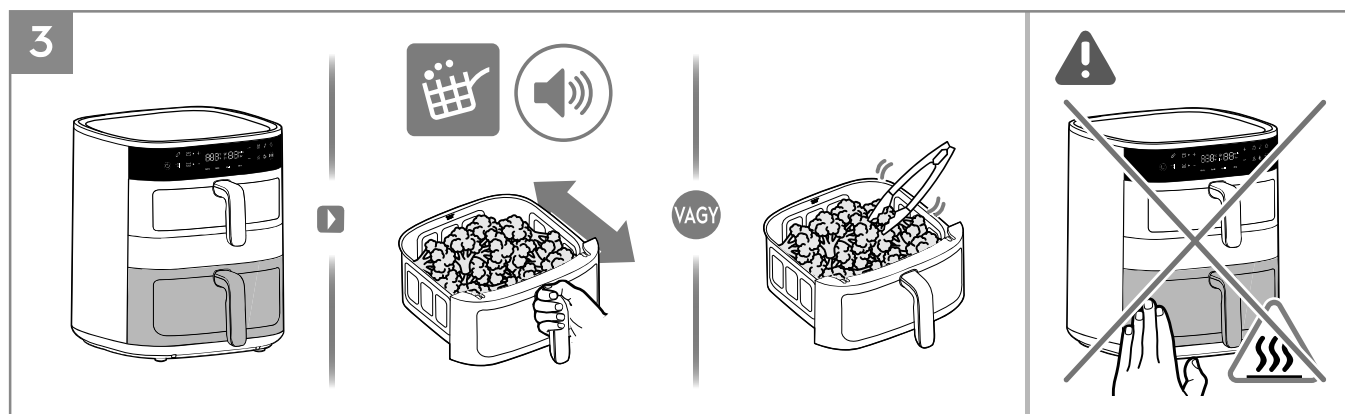

3. Amikor világítani kezd a "Rázási emlékeztető" ikon és sípjelzés hallható a sütési eljárás során, akkor egy hőálló eszköz segítségével fordítsa meg egyszer az ételt vagy körültekintően kissé rázza meg a sütőkosárban lévő ételt.

- ⚠ **VIGYÁZAT:** Ne rázza erőteljesen a sütőkosarat, hogy elkerülje az étel fröcskölését és égési sérülések okozását.
- ⚠ **VIGYÁZAT:** A készülék használata során figyeljen a forró felületekre.

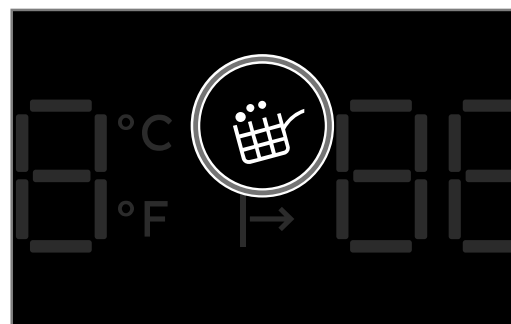

Rázási emlékeztető

A Forrólevegős sütés funkció működése alatt aktiválva van a "Rázási emlékeztető" és az az előre beállított receptek használata, mint pl. Zöldségek, Hal, Csirkecomb és Steak.

Amikor elérkezik az étel rázásának vagy megfordításának az ideje akkor egy percig villog a "Rázási emlékeztető" ikon, továbbá három sípjelzés hallható.

Nem feltétlenül szükséges a "Rázási emlékeztető" figyelembevétele, mivel a szokásos módon folytatódik a sütés, még akkor is nem történt meg az étel megfordítása vagy rázása.

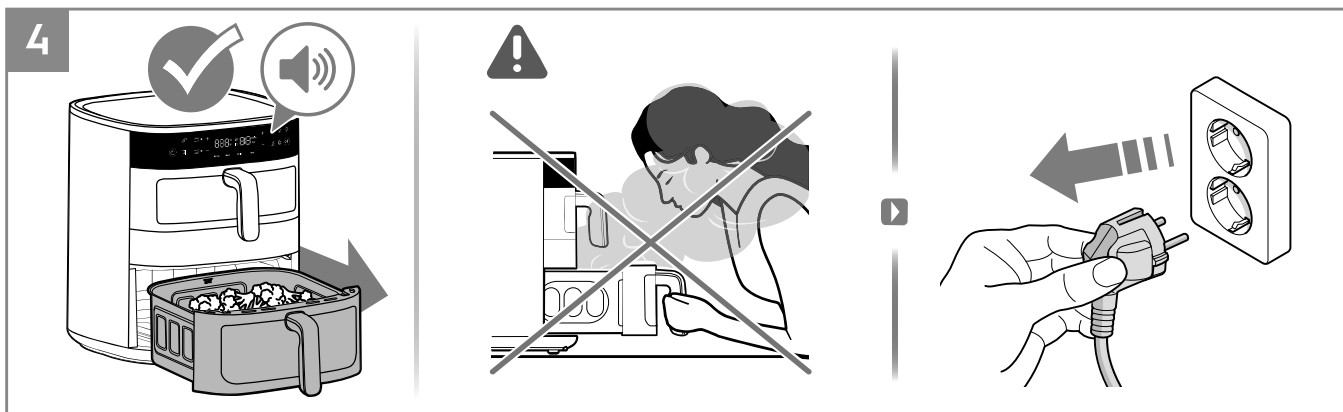

4. A sütési idő leteltével egy sípjelzést ad a készülék. Körültekintően vegye ki a kosarat, majd tegye egy hőálló felületre. A készülék használata után bontsa a hálózati csatlakozását.

⚠ **VIGYÁZAT:** Forró gőz léphet ki a kosárból, ha félig kinyitja vagy a sütés végén. A kinyitásakor ügyeljen arra, hogy távol legyen a gőztől az arca, a karja és a keze.

Használat - felső + alsó kosár

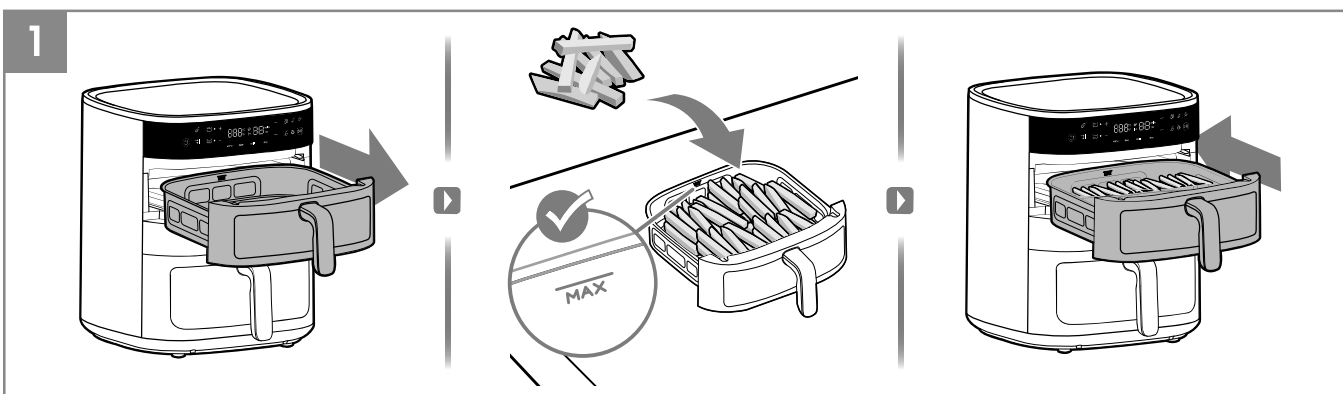

1. Először a felső kosarat húzza ki, tegye az ételt a kosárba, például, sültkrumpli.

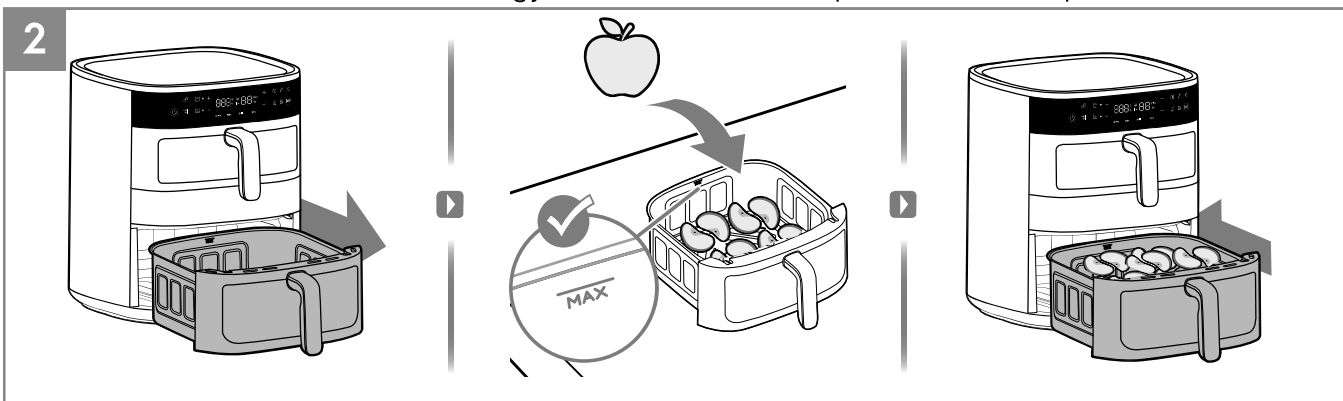

2. Másodszor az alsó kosarat húzza ki, tegye az ételt a kosárba, például, almászeleteket.



3. Nyomja meg a be/ki gombot. Először a felső kosarat válassza ki. Majd válassza ki a kívánt elkészítés módszert, pl. forrólevegős sütés funkció. Az ízlésének megfelelően állítsa be az időt és a hőmérsékletet vagy válassza ki az egyik előre beállított receptet, például zöldség. Végül nyoma meg a működés/szünet gombot.



4. Másodszor az alsó kosarat válassza ki. Majd válassza ki a kívánt elkészítés módszert, pl. Aszalás funkció. Az ízlésének megfelelően válassza ki a hőmérsékletet és az időt. Végül nyoma meg a működés/szünet gombot.

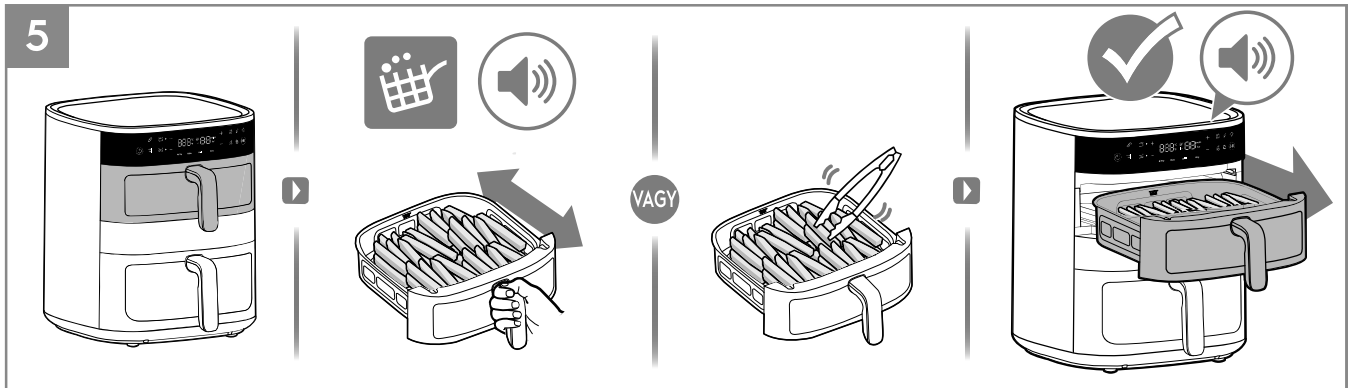

5. Amikor világítani kezd a „Rázási emlékeztető” ikon és sípjelzés hallható a sütési eljárás során, akkor egy hőálló eszköz segítségével fordítsa meg egyszer az ételt vagy körültekintően kissé rázza meg a sütőkosárban lévő ételt. A felső kosár sütési idejének a leteltével egy sípjelzést ad a készülék.

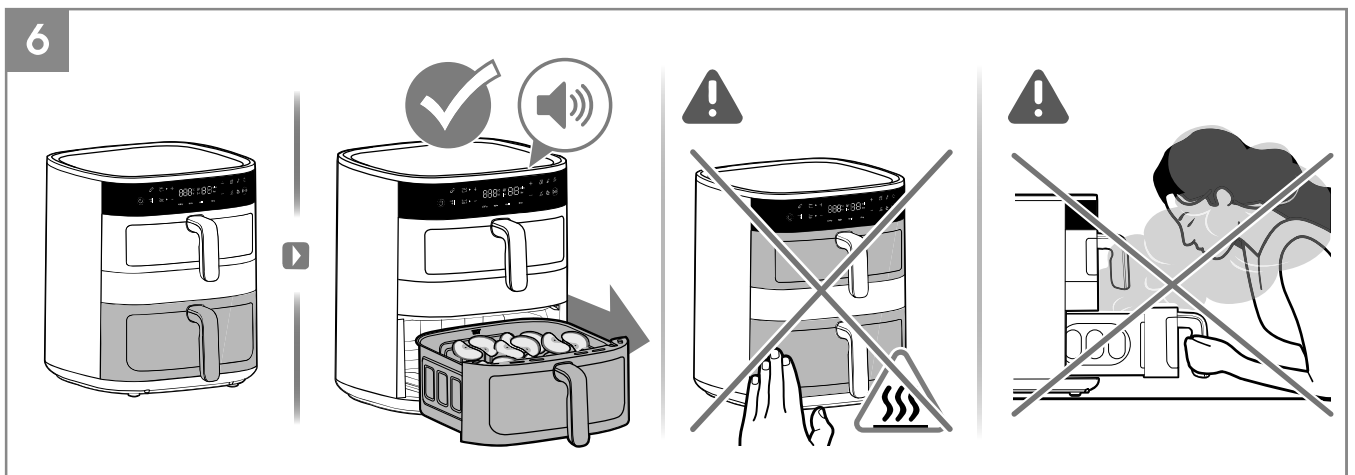

6. Az alsó kosár sütési idejének a leteltével egy sípjelzést ad a készülék.

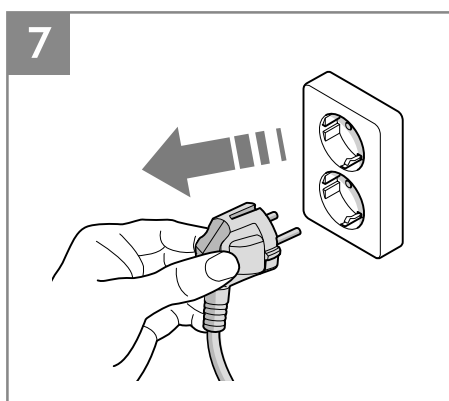

7. A készülék használata után bontsa a hálózati csatlakozását.

Használat - Kapcsolat funkció

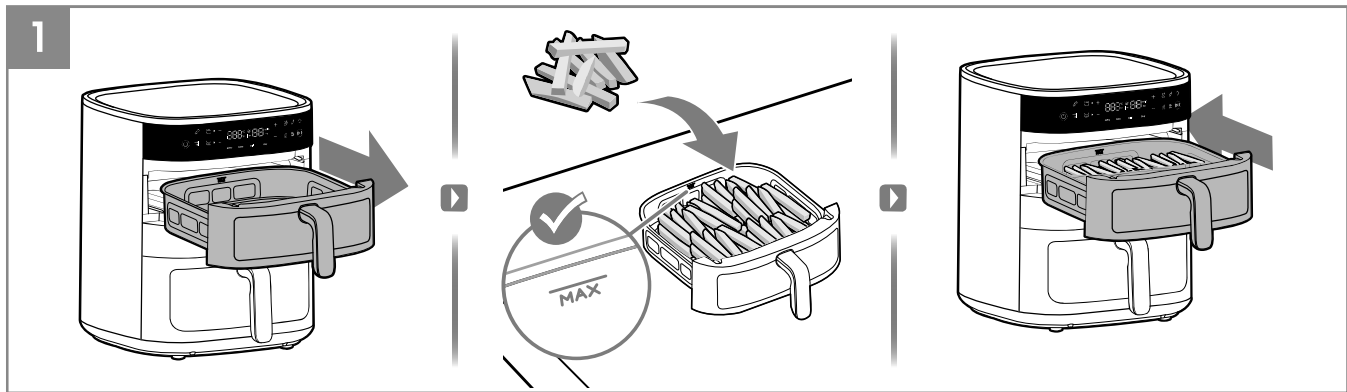

1. Először a felső kosarat húzza ki, tegye az ételt a kosárba, például, sültkrumpli.

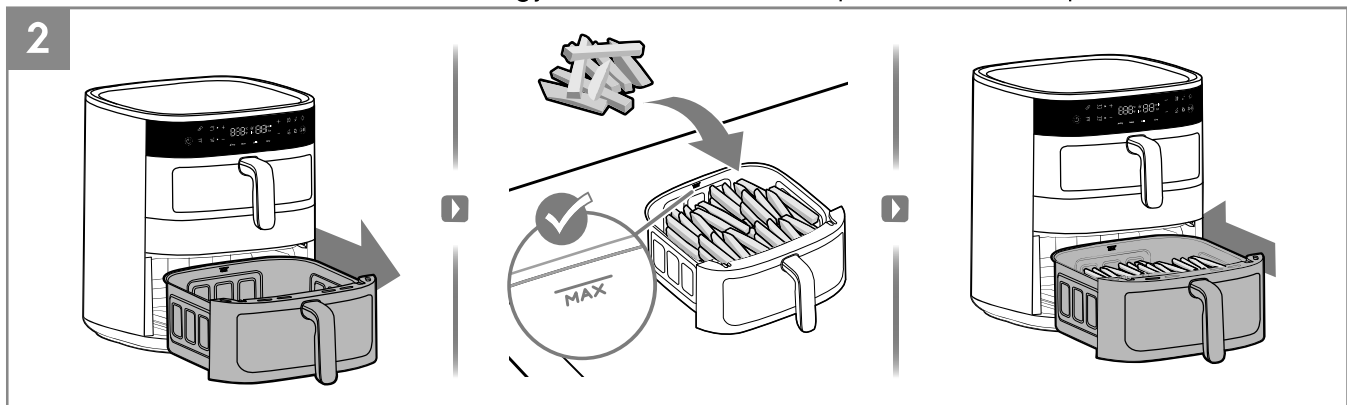

2. Másodszor az alsó kosarat húzza ki, tegye az ételt a kosárba, például, sültkrumpli.



3. Nyomja meg a be/ki gombot. Először válassza ki a Kapcsolat funkciót. Majd válassza ki a kívánt elkészítési módszert, pl. forrólevegős sütés funkció. Az ízlésének megfelelően állítsa be az időt és a hőmérsékletet vagy válassza ki egyik előre beállított receptet. Végül nyomja meg a működés/szünet gombot.

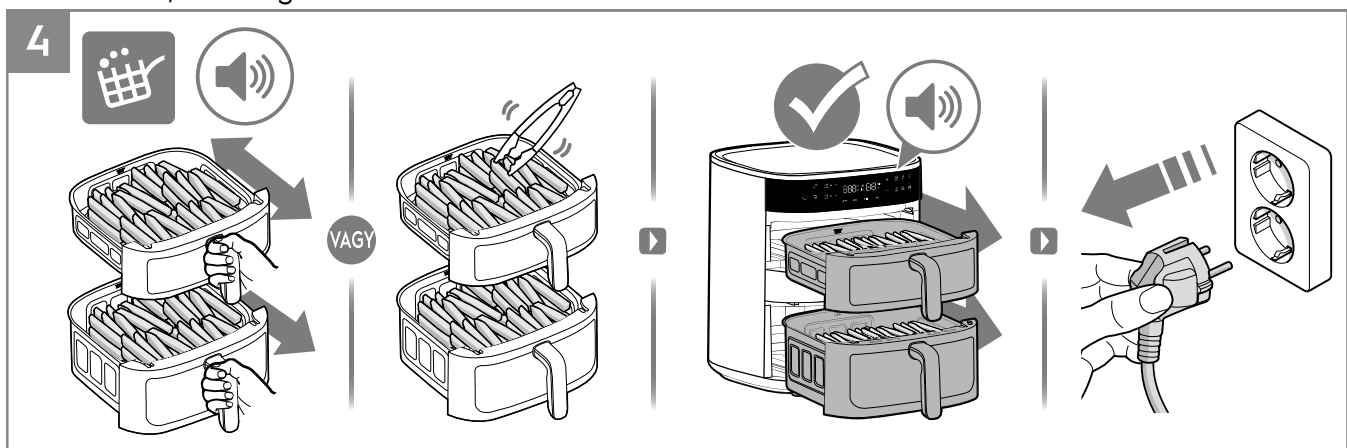

4. Amikor világítani kezd a "Rázási emlékeztető" ikon és sípjelzés hallható a sütési eljárás során, akkor egy hőálló eszköz segítségével fordítsa meg egyszer az ételt vagy körültekintően kissé rázza meg a sütőkosárban lévő ételt. A sütési idő leteltével egy sípjelzést ad a készülék. A készülék használata után bontsa a hálózati csatlakozását.

Használat - Szinkronizált befejezés funkció

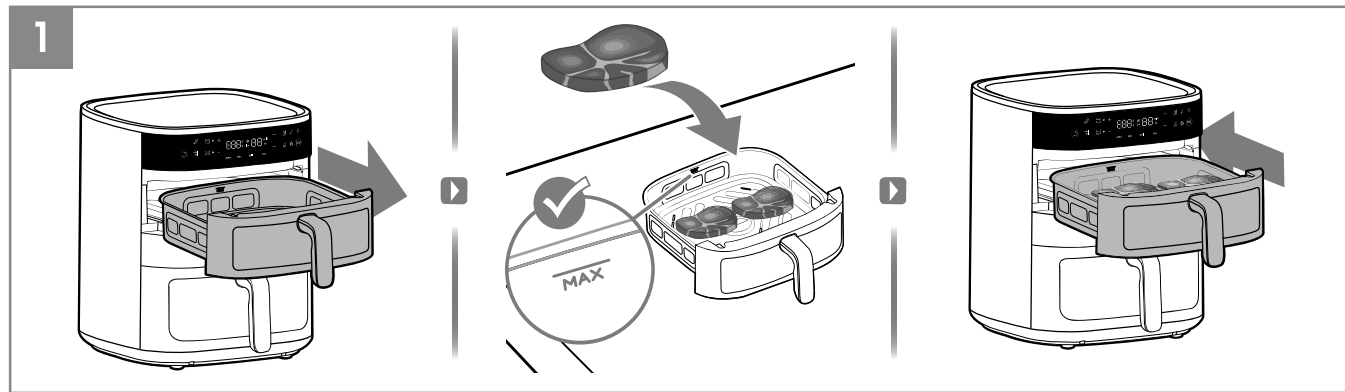

1. Először a felső kosarat húzza ki, tegye az ételt a kosárba, például, steak.

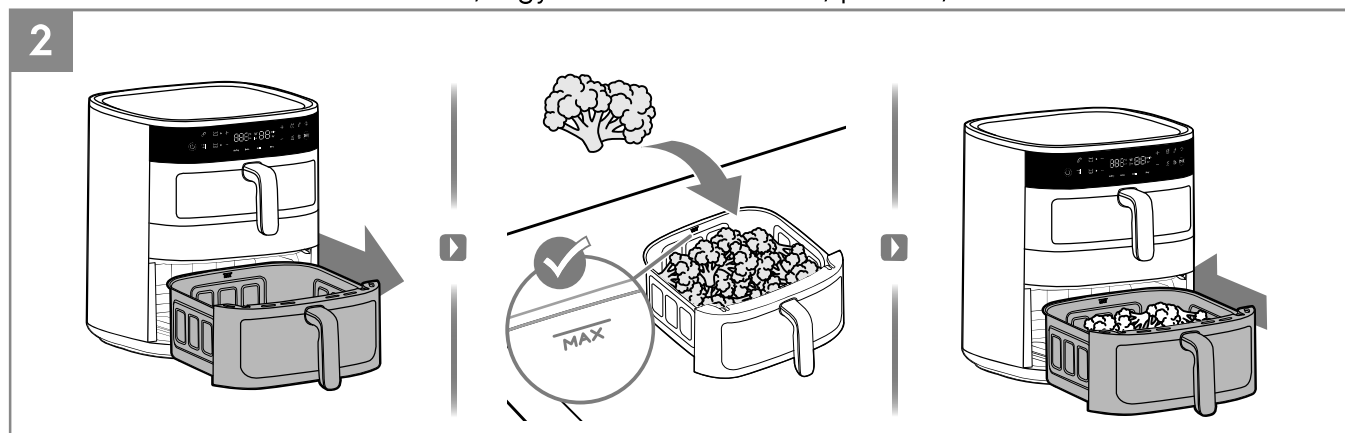

2. Másodszor az alsó kosarat húzza ki, tegye az ételt a kosárba, például, brokkoli.

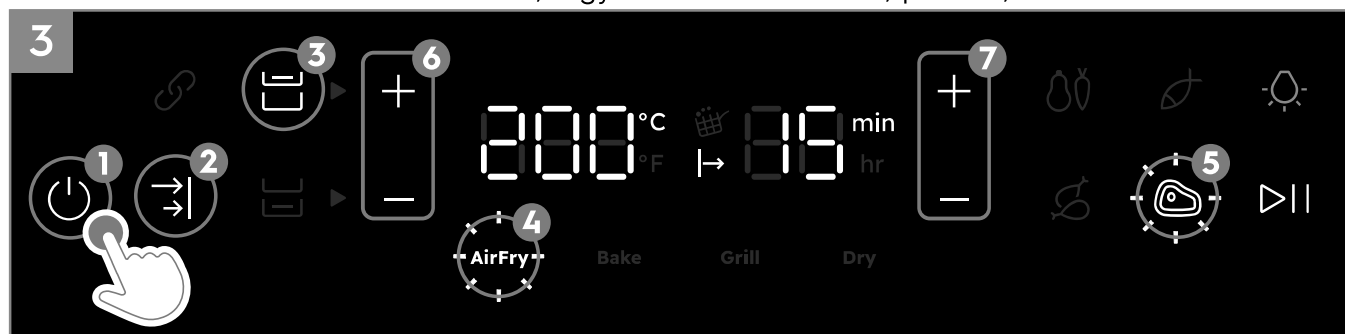

3. Nyomja meg a be/ki gombot. Válassza ki a Szinkronizált befejezés funkciót. Először válassza ki a felső kosarat, majd válassza ki a kívánt elkészítés módszert, pl. forrólevegős sütés funkció. Az ízlésének megfelelően állítsa be az időt és a hőmérsékletet vagy válassza ki az egyik előre beállított receptet, például steak.



4. Majd válassza ki az alsó kosarat, válassza ki a kívánt elkészítés módszert, pl. forrólevegős sütés funkció. Az ízlésének megfelelően állítsa be az időt és a hőmérsékletet vagy válassza ki egyik előre beállított receptet. Végül nyomja meg a működés/szünet gombot.

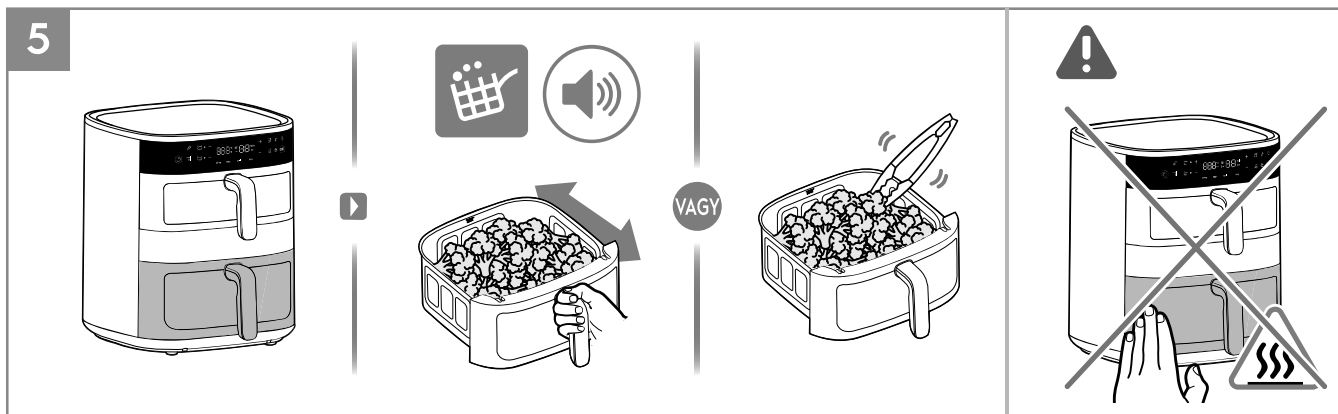

5. Először a hosszabb sütési idejű alsó kosarat részesíti előnybe a sütés során. Amikor világítani kezd a "Rázási emlékeztető" ikon és sípjelzés hallható a sütési eljárás során, akkor egy hőálló eszköz segítségével fordítsa meg egyszer az ételt vagy körültekintően kissé rázza meg a sütőkosárban lévő ételt.

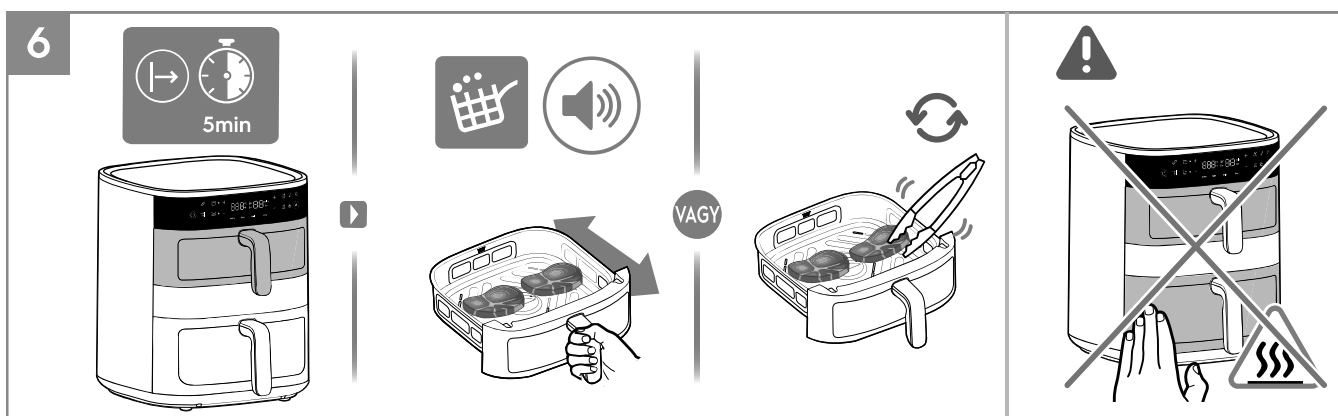

6. Másodszor a rövidebb sütési idejű felső kosár sütését kezdi meg. Amikor világítani kezd a "Rázási emlékeztető" ikon és sípjelzés hallható a sütési eljárás során, akkor egy hőálló eszköz segítségével fordítsa meg egyszer az ételt vagy körültekintően kissé rázza meg a sütőkosárban lévő ételt.

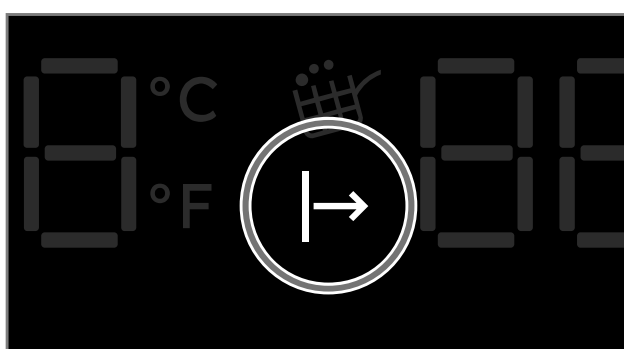

Sütésre várakozás kijelző

Amikor aktiválva van a "Szinkronizált befejezés funkció", akkor a rövidebb sütési idejű kosár egy ideig vár a hosszabb sütési idejű kosárra, hogy egyszerre fejeződhessen be mindkét kosárban a sütés. Ezen idő alatt a sütés megkezdéséig világít a "sütésre várakozás kijelző".



7. A sütési idő leteltével egy sípjelzést ad a készülék. A készülék használata után bontsa a hálózati csatlakozását.

Tisztítás

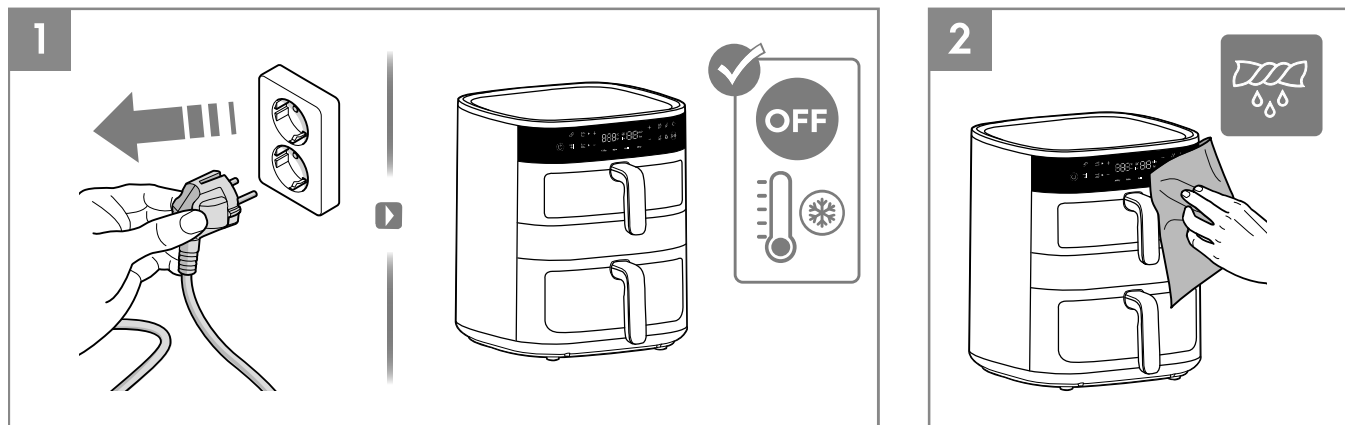

1. Mindig bontsa a készülék hálózati csatlakozását, és a tisztítás előtt várja meg, amíg az lehűl.
2. Egy puha kendővel törölje le a készülék külsejét.

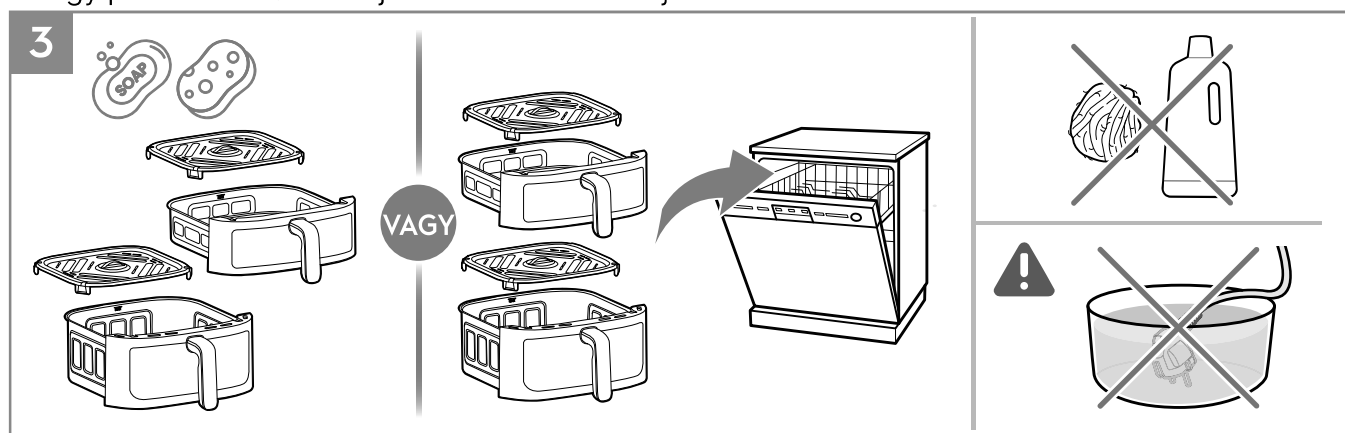

3. Meleg mosogatószeres vízzel tisztítsa meg a serpenyőt és a rácsot vagy tegye azokat mosogatógépbé.

▲MEGJEGYZÉS: Kerülje a dörzsölő tisztítószeres vagy fémeszközök használatát, hogy védje a letapadástól mentes bevonatot.



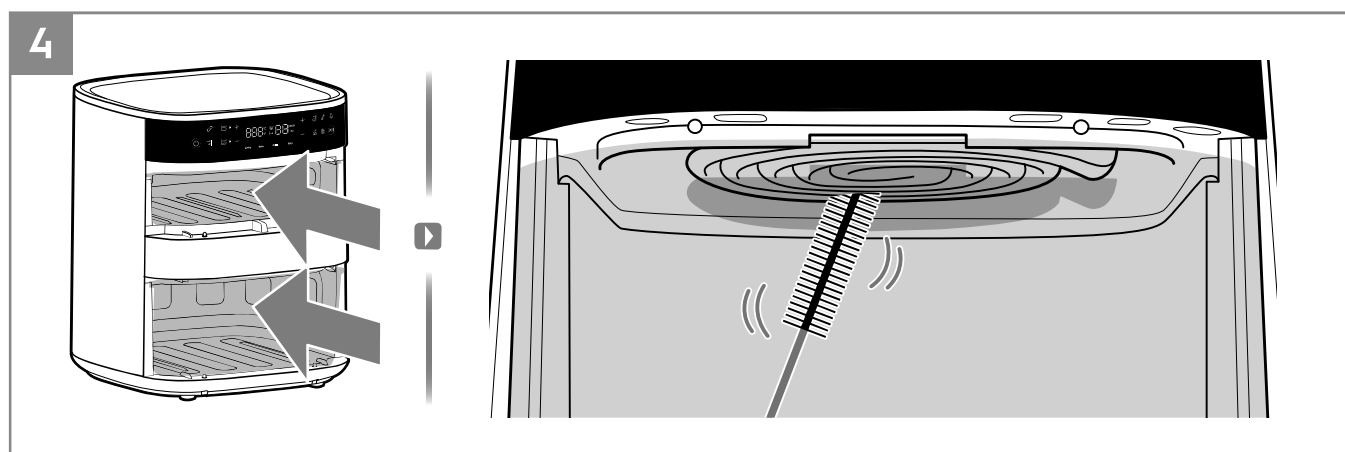









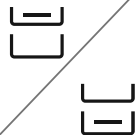





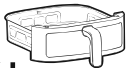





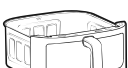

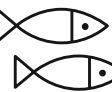





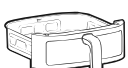

VIGYÁZAT: Sohase merítse a készüléket, a kábelt vagy a csatlakozódugót vízbe vagy bármilyen más folyadékba.

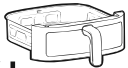

4. Egy tisztítókefével tisztítsa meg a fűtőelemeket.



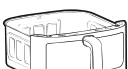









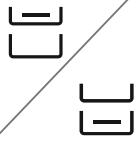







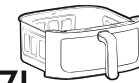
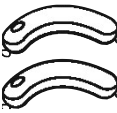

MEGJEGYZÉS: A fűtőelemek tisztítása előtt biztosítsa, hogy teljesen lehűljön a készülék.

Sütési útmutató

							
AirFry	7mm/10mm 	 4L	400g	180°C	18perc		
		 7L	400g	180°C	18perc		
AirFry		 4L	400g	170°C	8perc		
		 7L	400g	170°C	10perc		
AirFry		 4L	400g/2pcs	140°C	15perc		
		 7L	400g/2db	140°C	15perc		
AirFry		 4L	1000g/8db	180°C	28perc		
		 7L	1000g/8db	180°C	28perc		
AirFry		 4L	400g/2db	200°C	10perc		
		 7L	400g/2db	200°C	10perc		
AirFry		 4L	220g/6hüvelyk	160°C	12perc		
		 7L	220g/6hüvelyk	160°C	14perc		

- EN
- BG
- CZ
- DE
- DK
- EE
- FI
- FR
- GR
- HR
- HU**
- IT
- LT
- LV
- NO
- NL
- PL
- PT
- RO
- RU
- SE
- SI
- SK
- SR
- TR
- UA
- ES
- GE
- AL

EN
BG
CZ
DE
DK
EE
FI
FR
GR
HR
HU
IT
LT
LV
NO
NL
PL
PT
RO
RU
SE
SI
SK
SR
TR
UA
ES
GE
AL

							
AirFry		 7L	1200g	180°C	55perc		
AirFry		 7L	400g/9db	160°C	20perc		
Grill		 4L	180g/4db	180°C	8perc		
		 7L	180g/4db	180°C	9perc		
Dry		 4L	180g	80°C	3óra		
		 7L	180g	80°C	3óra		
Dry		 4L	200g	80°C	3óra		
		 7L	200g	80°C	3óra		

A teendő, ha...

Probléma	Ellenőrizze, hogy...
Nem tudja bekapcsolni vagy működtetni a készüléket.	<ul style="list-style-type: none"> • Megfelelően van csatlakoztatva a készülék egy hálózati csatlakozóaljzathoz. • Helyesen vannak a kosarak a készülékbe rakva. A feszültségellátás biztosítása érdekében ügyeljen arra, hogy teljesen be legyenek nyomva a készülékbe. • Be van állítva a sütési idő.
Nem tudta betolni a kosarat a készülékbe.	<ul style="list-style-type: none"> • A kosár maximális befogadóképességénél több van betöltve. • Helyesen van betéve a kosár. Kattanást kell hallania, amikor beteszi az egységbe. • Egy tárgy van a kosár alatt, ami akadályozza a megfelelő zárását.
Fehér füst száll ki a készülékből.	<ul style="list-style-type: none"> • Túl zsíros a készítenő étel. • Tiszta a kosár, rács és a fűtőelem.
E1 kijelzés látható a kijelzőn.	• Felső kosárnál szakadás van.
E2 kijelzés látható a kijelzőn.	• Felső kosárnál zárlat van.
E3 kijelzés látható a kijelzőn.	• Alsó kosárnál szakadás van.
E4 kijelzés látható a kijelzőn.	• Alsó kosárnál zárlat van.
E5 kijelzés látható a kijelzőn.	• Kezelőszerv PCBA kommunikációs hiba.
E6 kijelzés látható a kijelzőn.	• Tápellátás PCBA kommunikációs hiba.

* Ha hibakód jelenik meg a kijelzőn, akkor egy szervizben kell megjavíttatni a készüléket.

Műszaki adatok

Termék	Forrólevegős sütő
Modell	EAFD11B
Feszültség (V~)	220 V ~ 240 V
Teljesítmény (W)	2700 W
Frekvencia (Hz)	50 ~ 60 Hz
Befogadóképesség	4 l + 7 l

EN

BG

CZ

DE

DK

EE

FI

FR

GR

HR

HU

IT

LT

LV

NO

NL

PL

PT

RO

RU

SE

SI

SK

SR

TR

UA

ES

GE

AL