

EOC9P31WX  
KOCAP31WX



---

HU

Gőzölős sütő

---

Használati útmutató



# GONDOLUNK ÖNRE

Köszönjük, hogy Electrolux készüléket választott. Egy olyan terméket választott, amely magában hordozza évtizedek szakmai tapasztalatát és innovációját. Zsenialitását és stílusos megjelenését az Ön igényei ihlették. Valahányszor csak használja, biztos lehet abban, hogy a benne foglalt tudás a siker garanciája.

Üdvözljük az Electrolux honlapján

Látogasson el weboldalunkra az alábbiakért:



Használattal kapcsolatos tanácsok, prospektusok, hibaelhárítási, szerviz- és javítási információk kérése:

[www.electrolux.com/support](http://www.electrolux.com/support)



Regisztrálja termékét a még kiválóbb szolgáltatásokért:

[www.registerelectrolux.com](http://www.registerelectrolux.com)



Tartozékok, segédanyagok és eredeti alkatrészek vásárlása a készülékhez:

[www.electrolux.com/shop](http://www.electrolux.com/shop)



További receptekért, tippekért, hibaelhárítási segítségért tölts le a **My Electrolux Kitchen** applikációt.





## ÜGYFÉLSZOLGÁLAT ÉS SZERVIZ

Mindig eredeti cserealkatrészeket használjon.

Amikor felveszi a kapcsolatot a hivatalos szervizközponttal, gondoskodjon arról, hogy a következő adatok kéznél legyenek: Típus, PNC (termékszám), sorozatszám.

Az információk az adattáblán találhatóak.

 **Figyelem / Vigyázat – Biztonsági információk**

 **Általános információk és tanácsok**

 **Környezetvédelmi információk**

## TARTALOM

<b>1. BIZTONSÁGI INFORMÁCIÓK.....</b>	<b>4</b>	<b>3. TERMÉKLEÍRÁS.....</b>	<b>11</b>
1.1 Gyermekek és fogyatékkal élő személyek biztonsága.....	4	3.1 Általános áttekintés.....	11
1.2 Általános biztonság.....	5	3.2 Tartozékok.....	11
<b>2. BIZTONSÁGI UTASÍTÁSOK.....</b>	<b>6</b>	<b>4. KEZELŐPANEL.....</b>	<b>12</b>
2.1 Üzembe helyezés.....	6	4.1 A kezelőpanel áttekintése.....	12
2.2 Elektromos csatlakozás.....	7	4.2 Kijelző.....	13
2.3 Használat.....	8	<b>5. AZ ELSŐ HASZNÁLAT ELŐTT.....</b>	<b>14</b>
2.4 Ápolás és tisztítás.....	9	5.1 Kezdeti tisztítás.....	14
2.5 Pirolitikus tisztítás.....	9	5.2 Első csatlakoztatás.....	14
2.6 Gőzsütés.....	10	5.3 Vezeték nélküli kapcsolat  .....	14
2.7 Belső világítás.....	10	5.4 Szoftver licencek.....	15
2.8 Szolgáltatások.....	10	5.5 Kezdeti előmelegítés.....	15
2.9 Ártalmatlanítás.....	10	5.6	
		Hogyan állítsa be: Vízkeménység.....	16

<b>6. NAPI HASZNÁLAT</b> .....	<b>16</b>	<b>11.3</b> Hogyan használja:	
<b>6.1</b> Hogyan állítsa be: Sütőfunkciók....	17	Pirolitikus tisztítás.....	32
<b>6.2</b> Beállítása: Gőzölés sütőfunkció.....	17	<b>11.4</b> Tisztítás emlékeztető.....	34
<b>6.3</b> Hogyan állítsa be: Előre		<b>11.5</b> Használata: Vízkömentesítés.....	34
programozott sütés.....	18	<b>11.6</b> Vízkötelenítési emlékeztető.....	35
<b>6.4</b> Sütőfunkciók.....	19	<b>11.7</b> Használata: Öblítés.....	35
<b>6.5</b> Megjegyzések:Konvekciós		<b>11.8</b> Szárítási emlékeztető.....	36
levegő (nedves).....	21	<b>11.9</b> Használata: Szárítás.....	36
<b>7. ÓRAFUNKCIÓK</b> .....	<b>21</b>	<b>11.10</b> Használata: Tartály ürítése.....	36
<b>7.1</b> Órafunkciók leírása.....	21	<b>11.11</b>	
<b>7.2</b> Beállítás módja: Órafunkciók.....	22	Eltávolítás és visszaszerelés: Ajtó.....	36
<b>8. TARTOZÉKOK HASZNÁLATA</b> .....	<b>24</b>	<b>11.12</b> Hogyan cserélje: Lámpa.....	38
<b>8.1</b> Tartozékok behelyezése.....	24	<b>12. HIBAELHÁRÍTÁS</b> .....	<b>39</b>
<b>8.2</b> Húshőmérő szenzor.....	25	<b>12.1</b> Mi a teendő, ha .....	39
<b>8.3</b> Használata: Húshőmérő szenzor.....	25	<b>12.2</b> Hogyan kezelje: Hibakódok.....	40
<b>9. TOVÁBBI FUNKCIÓK</b> .....	<b>27</b>	<b>12.3</b> A szerviz számára szükséges	
<b>9.1</b> Hogyan mentheti: Kedvencek.....	27	adatok.....	41
<b>9.2</b> Automatikus kikapcsolás.....	27	<b>13. ENERGIAHATÉKONYSÁG</b> .....	<b>42</b>
<b>9.3</b> Hűtőventilátor.....	28	<b>13.1</b> Termékismertető és	
<b>10. HASZNOS TANÁCSOK ÉS</b>		termékismertető lap az EU Ecodesign és	
<b>JAVASLATOK</b> .....	<b>28</b>	Energia címkézési Szabályzatának	
<b>10.1</b> Sütési javaslatok.....	28	megfelelően.....	42
<b>10.2</b> Konvekciós levegő (nedves).....	28	<b>13.2</b> Energiatakarékosság.....	42
<b>10.3</b> Konvekciós levegő (nedves) -		<b>14. A MENÜ FELÉPÍTÉSE</b> .....	<b>43</b>
ajánlott tartozékok.....	29	<b>14.1</b> Menü.....	43
<b>10.4</b> Ételkészítési táblázatok a		<b>14.2</b> Almenü ehhez: Tisztítás.....	44
bevizsgáló intézetek számára.....	29	<b>14.3</b> Almenü ehhez: Egyéb funkciók...	44
<b>11. ÁPOLÁS ÉS TISZTÍTÁS</b> .....	<b>31</b>	<b>14.4</b> Almenü ehhez: Csatlakoztatás....	45
<b>11.1</b> Megjegyzések a tisztítással		<b>14.5</b> Almenü ehhez: Beállítás.....	45
kapcsolatban.....	31	<b>14.6</b> Almenü ehhez: Szervíz.....	46
<b>11.2</b> Hogyan távolítsa el: Polctartók ...	32	<b>15. EGYSZERŰ!</b> .....	<b>46</b>
		<b>16. KÖRNYEZETVÉDELMI TUDNIVALÓK</b> ...	<b>47</b>

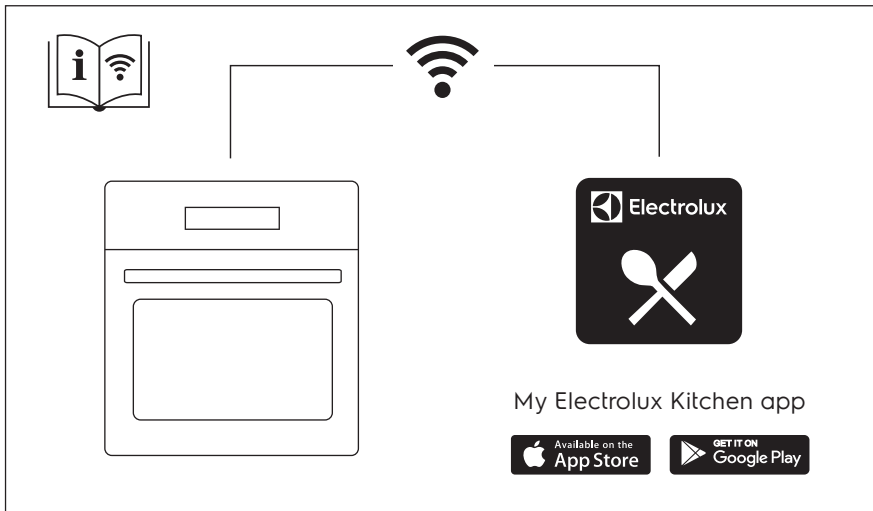

A változtatások jogát fenntartjuk.

## 1. ⚠ BIZTONSÁGI INFORMÁCIÓK

---

Az üzembe helyezés és használat előtt gondosan olvassa el a mellékelt útmutatót. A gyártó nem vállal felelősséget a helytelen beszerelés vagy használat miatt keletkezett sérülésekért és károkért. Tartsa biztonságos és elérhető helyen az útmutatót, hogy szükség esetén mindig a rendelkezésére álljon.

### 1.1 Gyermekek és fogyatékkal élő személyek biztonsága

- Ezt a készüléket 8 év feletti gyermekek, csökkent fizikai, érzékelési vagy szellemi képességekkel rendelkező felnőttek, illetve megfelelő tudással vagy gyakorlattal nem rendelkező személyek csak felügyelet mellett, vagy abban az esetben használhatják, ha megfelelő oktatást kaptak a készülék biztonságos használatára, és megértik az esetleges veszélyeket. A 8 évesnél fiatalabb gyermekek,

illetve a súlyos, komplex fogyatékossgal élő személyek állandó felügyelet nélkül nem tartózkodhatnak a készülék közelében.

- Gondoskodni kell a gyermekek felügyeletéről, hogy ne játsszanak a készülékkal és annak mobil eszközeivel My Electrolux Kitchen .
- Minden csomagolóanyagot tartson távol a gyermekektől, és megfelelően ártalmatlanítsa.
- FIGYELEM: Használat közben a készülék és hozzáférhető részei nagyon felforrósodhatnak. A gyermekeket és kedvenc háziállatokat tartsa távol a készüléktől működés közben, és működés után, lehűléskor.
- Ha rendelkezik gyermekbiztonsági zárral a készülék, akkor azt be kell kapcsolni.
- Gyermekek felügyelet nélkül nem végezhetnek tisztítási vagy karbantartási tevékenységet a készüléken.

## 1.2 Általános biztonság

- A készülék kizárólag ételkészítési célra szolgál.
- Ezt a készüléket háztartási célú, beltérben történő használatra tervezték.
- Ez a készülék használható irodákban, szállodai vendégszobákban, panziókban, vendégházakban és más hasonló szálláshelyeken, ahol a használat nem haladja meg a háztartási használat (átlagos) szintjét.
- A készülék üzembe helyezését és a hálózati kábel cseréjét csak képestitett személy végezheti el.
- A bútorba való beépítés előtt ne használja a készüléket.
- Bármilyen karbantartás megkezdése előtt válassza le a készüléket az elektromos hálózatról.
- Ha a tápkábel megsérül, azt a gyártónak vagy a márkaszerviznek vagy más hasonlóan képzett személynek kell kicserélnie, nehogy elektromos veszélyhelyzet álljon elő.

# BIZTONSÁGI UTASÍTÁSOK

---

- **FIGYELEM:** Az izzó cseréje előtt győződjön meg arról, hogy a készülék ki van kapcsolva, hogy megelőzze áramütést.
- **FIGYELEM:** Használat közben a készülék és hozzáférhető részei nagyon felforrósodhatnak. Ügyeljen arra, hogy ne érintse meg a fűtőelemeket vagy a sütőtér felületét.
- Amikor a sütőből kiveszi vagy behelyezi a tartozékokat vagy edényeket, mindig használjon konyhai edényfogó kesztyűt.
- Kizárólag a készülékhez ajánlott húshőmérő szenzort (maghőmérséklet-érzékelőt) használja.
- A polctartók eltávolításához először a polctartó elejét, majd a hátulját húzza el az oldalfaltól. A polctartókat a kiszereeléssel ellentétes sorrendben helyezze vissza.
- A készülék tisztításához ne használjon nagy nyomású gőzt.
- Ne használjon súrolószert vagy éles fém kaparóeszközt a sütőajtó üvegének tisztítására, mivel ezek megkarcolhatják a felületet, ami az üveg megrepedését eredményezheti.
- A pirolitikus tisztítás megkezdése előtt vegyen ki minden tartozékot a sütőtérből, és távolítsa el onnan a lerakódásokat/kiömlött anyagot.

## 2. BIZTONSÁGI UTASÍTÁSOK

---

### 2.1 Üzembe helyezés



#### **FIGYELMEZTETÉS!**

A készüléket csak képesített személy helyezheti üzembe.

- Távolítsa el az összes csomagolóanyagot.
- Ne helyezzen üzembe, és ne is használjon sérült készüléket.
- Tartsa be a készülékhez mellékelt üzembe helyezési útmutatóban foglaltakat.
- A készülék nehéz, ezért legyen körültekintő a mozgatásakor. Mindig használjon munkavédelmi kesztyűt és zárt lábbelít.
- Soha ne húzza a készüléket a fogantyújánál fogva.
- A készüléket az üzembe helyezési követelményeknek megfelelő, biztonságos helyre telepítse.
- Tartsa meg a minimális távolságot a többi készüléktől és egységtől.
- A készülék felszerelése előtt ellenőrizze, hogy annak ajtaja akadálytalanul nyitható-e.
- A készülék elektromos hűtőrendszerrel van felszerelve. Ezt az elektromos tápegységgel kell működtetni.
- A beépíthető készüléknek meg kell felelnie a DIN 68930 stabilitási követelményeinek.

Konyhaszekrény minimális magassága (konyhaszekrény minimális magassága a munkalap alatt)	578 (600) mm
Konyhaszekrény szélessége	560 mm
Konyhaszekrény mélysége	550 (550) mm
Készülék elülső részének magassága	594 mm
Készülék hátulsó részének magassága	576 mm
Készülék elülső részének szélessége	595 mm
Készülék hátulsó részének szélessége	559 mm
Készülék mélysége	567 mm
Készülék beépített mélysége	546 mm
Mélység nyitott ajtónál	1027 mm
Szellőzőnyílás minimális mérete. A hátsó oldal alján elhelyezett nyílás	560x20 mm
Hálózati tápkábel hosszúsága. A kábel a hátsó oldal jobb sarkánál helyezkedik el	1500 mm
Rögzítőcsavarok	4x25 mm

## 2.2 Elektromos csatlakozás



### FIGYELMEZTETÉS!

Tűz- és áramütésveszély.

- Minden elektromos csatlakoztatást szakképzett villanyszerelőnek kell elvégeznie.
- A készüléket kötelező földelni.
- Ellenőrizze, hogy az adattáblán szereplő adatok megfelelnek-e a helyi elektromos hálózat paramétereinek.
- Mindig megfelelően felszerelt, áramütés ellen védett aljzatot használjon.
- Ne használjon hálózati elosztókat és hosszabbító kábeleket.
- Ügyeljen a hálózati csatlakozódugó és a hálózati kábel épségére. Amennyiben a készülék hálózati vezetékét ki kell cserélni, a cserét márkaszervizünknel végeztesse el.
- Ügyeljen arra, hogy a hálózati kábelek ne kerüljenek közel, illetve ne érjenek hozzá a készülék ajtajához vagy a készülék alatti rekeszhez, különösen akkor, ha a készülék működik, vagy ajtaja forró.
- A feszültség alatt álló és szigetelt alkatrészek érintésvédelmi részeit úgy kell rögzíteni, hogy szerszám nélkül ne lehessen eltávolítani azokat.

- Csak az üzembe helyezés befejezése után csatlakoztassa a hálózati csatlakozódugót a hálózati csatlakozóaljzatba. Ügyeljen arra, hogy a hálózati dugasz üzembe helyezés után is könnyen elérhető legyen.
- Amennyiben a hálózati konnektor rögzítése laza, ne csatlakoztassa a csatlakozódugót hozzá.
- A készülék csatlakozásának bontására, soha ne a hálózati kábelnél fogva húzza ki a csatlakozódugót. A kábelt mindig a csatlakozódugónál fogva húzza ki.
- Kizárólag megfelelő szigetelőberendezést alkalmazzon: hálózati túlterhelésvédő megszakítót, biztosítékot (a többől eltávolított csavaros típusú biztosítékot), földzárlatkioldót és védőrelét.
- Az elektromos készüléket szigetelőberendezéssel kell ellátni, amely lehetővé teszi, hogy minden fázison leválassza a készüléket az elektromos hálózatról. A szigetelőberendezésnek legalább 3 mm-es érintkezőtávolsággal kell rendelkeznie.
- Teljesen csukja be a készülék ajtaját, mielőtt csatlakoztatja a dugaszt a hálózati aljzatba.
- Ez a készülék hálózati csatlakozókábellel és dugasszal kerül szállításra.

## 2.3 Használat



### FIGYELMEZTETÉS!

Sérülés-, égés-, áramütés- és robbanásveszély.

- Ne változtassa meg a készülék műszaki jellemzőit.
- Ügyeljen arra, hogy a szellőzőnyílásokat ne zárja el semmi.
- Működés közben ne hagyja felügyelet nélkül a készüléket.
- Minden használat után kapcsolja ki a készüléket.
- Körültekintően járjon el, ha működés közben kinyitja a készülék ajtaját. Forró levegő távozhat a készülékből.
- Ne működtesse a készüléket nedves kézzel, vagy amikor az vízzel érintkezik.
- Ne gyakoroljon nyomást a nyitott ajtóra.
- Ne használja a készüléket munka- vagy tárolófelületként.
- Óvatosan nyissa ki a készülék ajtaját. Az alkoholtartalmú alkotóelemek alkoholos levegőelegyet hozhatnak létre.
- Ügyeljen arra, hogy szikra vagy nyílt láng ne legyen a készülék közelében, amikor kinyitja az ajtót.
- Ne tegyen gyúlékony anyagot vagy gyúlékony anyaggal szennyezett tárgyat a készülékbe, annak közelébe, illetve annak tetejére.
- Wifi-jelszavát bizalmasan kezelje, ne ossza meg másokkal.



### FIGYELMEZTETÉS!

A készülék károsodásának veszélye áll fenn.

- A zománc károsodásának vagy elszíneződésének megelőzéséhez:
  - ne tegyen edényt vagy egyéb tárgyat közvetlenül a készülék sütőterének aljára.
  - ne tegyen alufóliát közvetlenül a készülék sütőterének aljára.
  - ne engedjen vizet a forró készülékbe.
  - a főzés befejezése után ne tárolja a nedves edényeket vagy az ételt a készülékben.
  - a tartozékok kivételekor vagy berakásakor óvatosan járjon el.
- A zománc vagy rozsdamentes acél elszíneződése nincs hatással a készülék teljesítményére.
- A nagy nedvességtartalmú sütemények esetében mély tepsit használjon a sütéshez. A gyümölcsök leve maradandó foltokat ejtethet.



- Főzés közben a készülék ajtaját mindig tartsa csukva.
- Ha a készüléket bútorlap (pl. ajtó) mögött helyezi el, ügyeljen arra, hogy az ajtó soha ne legyen becsukva, amikor a készülék működik. A hő és a nedvesség felhalmozódhat a zárt bútorlap mögött, és ennek következtében károsodhat a készülék, a készülék borítása vagy a padló. Használat után ne csukja be addig a bútorlapot, míg a készülék teljesen le nem hűlt.

## 2.4 Ápolás és tisztítás



### FIGYELMEZTETÉS!

Személyi sérülés, tűz vagy a készülék károsodásának veszélye áll fenn.

- Karbantartás előtt kapcsolja ki a készüléket, és húzza ki a hálózati csatlakozódugót a csatlakozóaljzatból.
- Ellenőrizze, hogy lehűlt-e a készülék. Máskülönbén fennáll a veszély, hogy az üveglapok eltörnek.
- A sütőajtó sérült üveglapját haladéktalanul cserélje ki. Forduljon a márkaszervizhez.
- Legyen óvatos, amikor az ajtót leszereli a készülékről. Az ajtó nehéz!
- Rendszeresen tisztítsa meg a készüléket, hogy elkerülje a felület károsodását.
- A készüléket puha, nedves ruhával tisztítsa. Csak semleges tisztítószer használjon. Ne használjon súrolószert, súrolószivacsot, oldószert vagy fém tárgyat.
- Amennyiben sütőtisztító aeroszolt használ, tartsa be a tisztítószer csomagolásán feltüntetett biztonsági utasításokat.

## 2.5 Pirolitikus tisztítás



### FIGYELMEZTETÉS!

Pirolitikus tisztítás üzemmódban sérülés/tűz/vegyianyag-kibocsátás (gázok) veszélye áll fenn.

- Pirolitikus tisztítás és kezdeti előmelegítés előtt távolítsa el a sütőtérből az alábbiakat:
  - minden ételmaradványt, olaj- vagy zsírcseppet/lerakódást.
  - minden eltávolítható tárgyat (beleértve a készülékekhez mellékelt polcokat, oldalsíneket stb.), különösen a tapadásmentes felületű lábasokat, fazekakat, edényeket, tepsiket, tálcákat, konyhai eszközöket stb.
- Olvassa el a pirolitikus tisztítással kapcsolatos összes utasítást.
- A pirolitikus tisztítás alkalmazása közben tartsa távol a gyermekeket a készüléktől. A készülék nagyon felmelegszik, és forró levegőt bocsát ki az elülső szellőzőnyílásain keresztül.
- A pirolitikus tisztítás magas hőmérsékletű funkció, és működése során gázok szabadulhatnak fel az ételmaradványokból és a készülék szerkezeti anyagaiból, így a vásárlók számára az alábbiak ajánlottak:
  - a pirolitikus tisztítás során és után biztosítson megfelelő szellőzést.
  - a kezdeti előmelegítés során és után biztosítson megfelelő szellőzést.
- A pirolitikus tisztítás során és után ne öntsön vizet a sütőajtóra, nehogy megsérüljenek az üvegpnelek.
- A pirolitikus tűzhelyekből és ételmaradványokból felszabaduló gázok nem ártalmasak az emberi egészségre, ideértve a kiskorú és a gyógyászati kezelés alatt álló személyeket is.
- Tartsa távol a kistestű háziállatokat a készüléktől a pirolitikus tisztítás és a kezdeti előmelegítés során és után. A kistestű háziállatok (különösen a madarak és a hullók) nagyon érzékenyek lehetnek a hőmérsékletváltozásra és a kibocsátott gőzökre.

# BIZTONSÁGI UTASÍTÁSOK

---

- A lábasok, fazekak, tepsik, konyhai eszközök stb. tapadásgátló bevonata károsodhat a pirolitikus sütők pirolitikus tisztításának magas hőmérséklete miatt, és ezek kibocsáthatnak kismértékben káros, vegyi folyamatból felszabadult gázokat.

## 2.6 Gőzsütés



### FIGYELMEZTETÉS!

Égési sérülés és a készülék károsodásának veszélye áll fenn.

- A kiszabaduló gőz égési sérülést okozhat:
  - Körültekintően járjon el, ha a funkció működése közben kinyitja a készülék ajtaját. Gőz szabadulhat ki.
  - Gőz sütés után óvatosan nyissa ki a készülék ajtaját.

## 2.7 Belső világítás



### FIGYELMEZTETÉS!

Vigyázat! Áramütés-veszély!

- A termékben található izzó(k)ra és a külön kapható pótizzókra vonatkozó tudnivalók: Ezek az izzók arra készültek, hogy megfeleljenek a háztartási készülékekben fennálló szélsőséges fizikai feltételeknek, mint például hőmérséklet, rezgés, magas páratartalom, illetve arra használatosak, hogy jelezzék a készülék működési állapotát. Nem alkalmasak egyéb felhasználásra, valamint helyiségek megvilágítására.
- Ez a termék egy G energiahatékonysági osztályú fényforrást tartalmaz.
- Kizárólag az eredetivel megegyező műszaki jellemzőkkel rendelkező lámpát használjon.

## 2.8 Szolgáltatások

- A készülék javítását bízza a márkaszervizre.
- Mindig eredeti cserealkatrészt használjon.

## 2.9 Ártalmatlanítás



### FIGYELMEZTETÉS!

Sérülés- vagy fulladásveszély.

- A készülék ártalmatlanítására vonatkozó tájékoztatásért lépjen kapcsolatba a helyi hatóságokkal.
- Válassza le a készüléket az elektromos hálózatról.
- A készülék közelében vágja át a hálózati kábelt, és tegye a hulladékba.
- Szerelje le az ajtókilincset, hogy megakadályozza gyermekek vagy háziállatok készülékben rekedését.

## 3. TERMÉKLEÍRÁS

### 3.1 Általános áttekintés

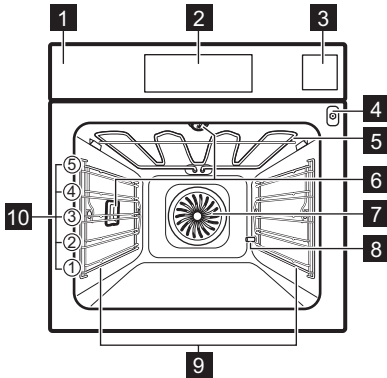

- 1** Kezelőpanel
- 2** Kijelző
- 3** Víztartály
- 4** Hűshőmérő szenzor csatlakozója
- 5** Fűtőbetét
- 6** Lámpa
- 7** Ventilátor
- 8** Kifolyósó vízkömentesítése
- 9** Polctartó, eltávolítható
- 10** Polcpozíciók

### 3.2 Tartozékok

#### Sütőrács

Főzőedényekhez, tortaformákhoz, valamint hússütéshez.

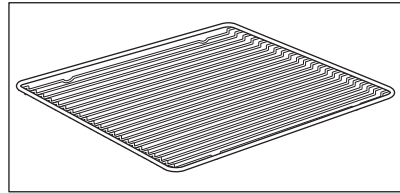

#### Sütő tálca

Tortákhoz és süteményekhez.

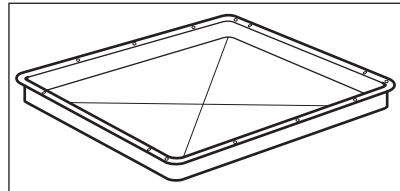

#### Mély tepsi

Sütemények és húsok sütéséhez, illetve zsírfelfogó edényként.

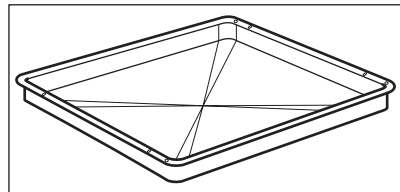

# KEZELŐPANEL

## Hűshőmérő szenzor

Az étel belsejében történő hőmérséklet méréséhez.

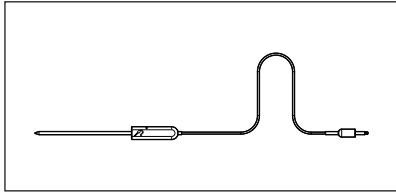

## Teleszkópos sínek

A tepsik és huzalpolcok könnyebb behelyezéséhez és eltávolításához.

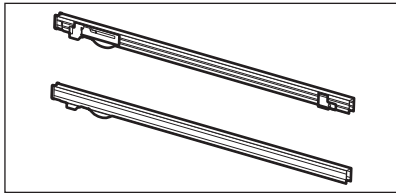

## 4. KEZELŐPANEL

### 4.1 A kezelőpanel áttekintése

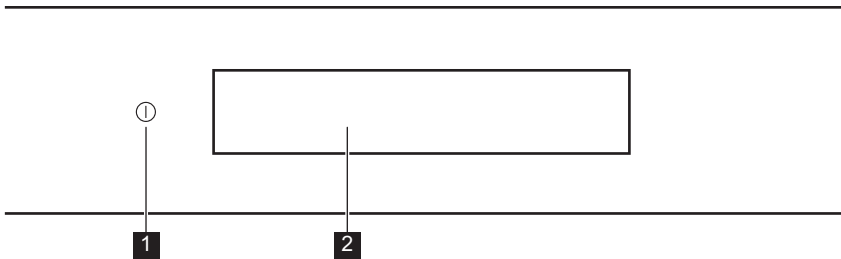







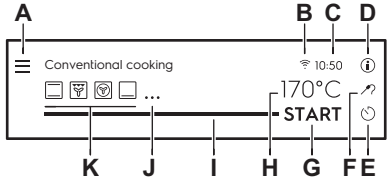





<b>1</b>	BE / KI	Tartsa nyomva a készülék be- és kikapcsolásához.
<b>2</b>	Kijelző	A készülék aktuális beállításait mutatja.

 <b>Nyomja meg a</b>	 <b>Áthelyezés</b>	 <b>Tartsa nyomva</b>
Érintse meg ujjhegygel a felületet.	Húzza végig az ujját a felületen.	Érintse meg a felületet 3 másodpercre.





## 4.2 Kijelző

 <p>The diagram shows a control panel display with the following elements labeled:</p> <ul style="list-style-type: none"> <li><b>A:</b> Menu icon (three horizontal lines)</li> <li><b>B:</b> Wi-Fi icon</li> <li><b>C:</b> Time display (10:50)</li> <li><b>D:</b> Information icon (i)</li> <li><b>E:</b> Temperature display (170°C)</li> <li><b>F:</b> Start/Reset icon (power button)</li> <li><b>G:</b> START/LEÁLLÍTÁS text</li> <li><b>H:</b> Temperature display (170°C)</li> <li><b>I:</b> Progress bar</li> <li><b>J:</b> Next function icon (arrow)</li> <li><b>K:</b> Previous function icon (arrow)</li> </ul>	<p>A kijelző a maximális számú beállított funkcióval.</p> <ul style="list-style-type: none"> <li>A. Menü / Vissza</li> <li>B. Wi-Fi (csak a kijelölt modellek)</li> <li>C. Pontos idő</li> <li>D. Információ</li> <li>E. Időzítő</li> <li>F. Hűhőmérő szenzor (csak a kijelölt modellek)</li> <li>G. START/LEÁLLÍTÁS</li> <li>H. Hőmérséklet</li> <li>I. Folyamatjelző sáv / Csúszka</li> <li>J. Tovább</li> <li>K. Sütőfunkciók</li> </ul>
---	---

### Kijelző visszajelzői

<p><b>Alapvető visszajelzők</b> - a kijelzőn való mozgáshoz.</p>					
<p> Választás / beállítás meg erősítése.</p>	<p> A választás / beállítás meg erősítése vagy visszalépés egy szinttel a menüben.</p>	<p> Visszalépés egy szinttel a menüben / utolsó lépés visszavonása.</p>	<p> A kiegészítő funkciók be- és kikapcsolása.</p>		
<p><b>Figyelmeztető hangjelzés funkció visszajelzők</b> - amikor a beállított főzési idő véget ér, hangjelzés hallható.</p>					
<p> A funkció be van kapcsolva.</p>		<p> A funkció be van kapcsolva. A főzés automatikusan leáll.</p>	<p> A figyelmeztető hangjelzés ki van kapcsolva.</p>		
<p><b>Időzítő visszajelzők</b></p>					
<p> A funkció beállítása: Késleltetett indítás.</p>	<p> A beállítás törlése.</p>	<p> Az időzítő az ajtó bezárása után indul.</p>	<p> Az időzítő akkor indul, amikor a készülék eléri a beállított hőmérsékletet.</p>	<p> Amikor a főzés indul, az időzítő bekapcsol.</p>	

# AZ ELSŐ HASZNÁLAT ELŐTT

<b>Ajtó funkció visszajelzői</b>	
 A készülék ajtaja le van zárva.	
<b>Wi-Fi visszajelzők</b> - a készülék Wi-Fi-hálózathoz csatlakoztatható.	
 Wi-Fi csatlakozás be van kapcsolva.	 Wi-Fi csatlakozás ki van kapcsolva.
<b>Távírányítás</b> visszajelző - a készülék távvezérelhető.	
 Távírányítás bekapcsolva.	



## 5. AZ ELSŐ HASZNÁLAT ELŐTT



### FIGYELMEZTETÉS!

Lásd a „Biztonság” című fejezetet.

### 5.1 Kezdeti tisztítás

		
<b>1. lépés</b>	<b>2. lépés</b>	<b>3. lépés</b>
Vegyen ki minden tartozékot a sütőtérből, és a kivehető polctartókat is távolítsa el.	Kizárólag mikroszálal ruhával, langyos vízzel és enyhe mosogatószerrel tisztítsa meg a készüléket és a tartozékokat.	Helyezze vissza a készülékbe a tartozékokat és a kivehető polctartókat.

### 5.2 Első csatlakoztatás



Az első csatlakoztatás után a kijelzőn üdvözlő üzenet jelenik meg.

A következőket kell beállítania: Nyelv, Kijelző fényerő, Figyelmeztető hangerő, Vízkeménység, Pontos idő, Vezeték nélküli kapcsolat.

### 5.3 Vezeték nélküli kapcsolat

A berendezés csatlakoztatásához a következőkre van szüksége:

- Vezeték nélküli hálózat internet kapcsolattal.
- Ugyanahhoz a vezeték nélküli hálózathoz csatlakoztatott mobil eszköz.

<b>1. lépés</b>	Töltse le a mobilos alkalmazást My Electrolux Kitchen , és kövesse az utasításokat a következő lépésekhez.
<b>2. lépés</b>	Kapcsolja be a készüléket.
<b>3. lépés</b>	Nyomja meg:  . Válassza ezt: Beállítások / Csatlakoztatás.
<b>4. lépés</b>	 - csúsztassa vagy nyomja meg a funkció bekapcsolásához: Wi-Fi.
<b>5. lépés</b>	Válassza ki az internetkapcsolattal rendelkező vezeték nélküli hálózatot. A készülék vezeték nélküli modulja 90 másodpercen belül működni kezd.



Frekvencia	2,4 GHz WLAN
	2412 - 2484 MHz
Protokoll	IEEE 802.11b DSSS/802.11g/n OFDM
Max. teljesítmény	EIRP < 20 dBm (100 mW)

## 5.4 Szoftver licenck

A termékben alkalmazott szoftver olyan alkotóelemeket tartalmaz, melyek ingyenes és nyílt forrású szoftveren alapulnak. Az Electrolux elismeri és hálját fejezi ki a nyílt szoftvert megalkotó és a robotikai közösségeknek a fejlesztési projektben való hozzájárulásukért. Ahhoz, hogy hozzáférjen ezen ingyenes és nyílt forrású szoftverkomponensek forráskódjához (melyek licencfeltételei megkövetelik a közzétételt), és hogy megtekinthesse ezek teljes körű szerzői jogi adatait és vonatkozó licencfeltételeit, kérjük, látogasson el a következő oldalra: <http://electrolux.opensoftwarerepository.com> (GTM3 mappa).

## 5.5 Kezdeti előmelegítés





Az első használat előtt hevítse fel az üres sütőt.

<b>1. lépés</b>	Vegyen ki minden tartozékot a sütőtérből és a kivehető polctartót is távolítsa el.
<b>2. lépés</b>	Állítsa be a maximális hőmérséklet ennél a funkciónál:  funkciót. Hagyja 1 ó hosszágig működni a sütőt.
<b>3. lépés</b>	Állítsa be a maximális hőmérséklet ennél a funkciónál:  funkciót. Hagyja 15perc hosszágig működni a sütőt.





**ⓘ** Előfűtés közben szagot és füstöt bocsáthat ki a sütő. Ügyeljen arra, hogy a helyiség szellőztetve legyen.

## 5.6 Hogyan állítsa be: Vízkeménység

Amikor csatlakoztatja a sütőt az elektromos hálózathoz, be kell állítania a vízkeménységet. A vízkeménység meghatározásához használja az indikátorpapírt, vagy forduljon a helyi vízműhöz.

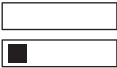
			
<b>1. lépés</b>	<b>2. lépés</b>	<b>3. lépés</b>	<b>4. lépés</b>
Tartsa az indikátorpapírt a vízbe kb. 1 másodpercig. Ne tegye az indikátorpapírt folyó víz alá.	A felesleges víz eltávolításához rázza meg az indikátorpapírt.	1 perc elteltével ellenőrizze a vízkeménységet az alábbi táblázat segítségével.	A vízkeménység beállítása: Menü / Beállítások / Beállítás / Vízkeménység.
<p> Az indikátorpapír színei folyamatosan változnak. A vízkeménység ellenőrzését a tesztet követően egy percen belül végezze el.</p>			
<p>A vízkeménység szintjét a következő menüben módosíthatja: Beállítások / Beállítás / Vízkeménység.</p>			

A táblázat ismerteti a vízkeménységi tartományt (dH) a hozzá tartozó kalciumtartalommal és vízminőségi besorolással. Állítsa be a vízkeménységet a táblázatnak megfelelően.

Vízkeménység		Indikátorpapír	Kalciumtartalom (mmol/l)	Kalciumtartalom (mg/l)	Vízminőség szintje
Szint	dH				
1	0 - 7		0 - 1.3	0 - 50	lágý
2	8 - 14		1.4 - 2.5	51 - 100	mérsékeltlen kemény
3	15 - 21		2.6 - 3.8	101 - 150	kemény
4	≥ 22		≥ 3,9	≥ 151	nagyon kemény

Amikor a csapvíz keménységének értéke 4, palackozott vízzel töltsé fel a víztartályt.

## 6. NAPI HASZNÁLAT



### FIGYELMEZTETÉS!

Lásd a „Biztonság” című fejezetet.

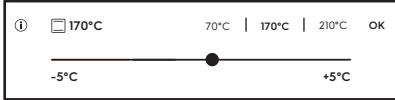

## 6.1 Hogyan állítsa be: Sütőfunkciók

<b>1. lépés</b>	Kapcsolja be a sütőt.
<b>2. lépés</b>	Válasszon egy sütőfunkciót. A kijelzőn megjelennek az alapértelmezett sütőfunkciók. További sütőfunkciók megtekintéséhez nyomja meg ezt a gombot: ● ● ● funkciót.
<b>3. lépés</b>	Nyomja meg: °C. A kijelző a hőmérséklet-beállításokat mutatja. 
<b>4. lépés</b>	Mozgassa az ujját a csúszkán a hőmérséklet beállításához.
<b>5. lépés</b>	Nyomja meg: OK funkciót.
<b>6. lépés</b>	Nyomja meg: START funkciót. Hűshőmérő szenzor - a hűshőmérő szenzor a főzési folyamat előtt vagy alatt bármikor csatlakoztatható.
STOP - nyomja meg a sütőfunkció kikapcsolásához.	
<b>7. lépés</b>	Kapcsolja ki a sütőt.

## 6.2 Beállítása: Gőzölés sütőfunkció

<b>1. lépés</b>	Kapcsolja be a sütőt.
<b>2. lépés</b>	Nyomja meg a  gombot. Állítsa be a gőzben sütés funkciót.
<b>3. lépés</b>	Nyomja meg: °C. A kijelző a hőmérséklet-beállításokat mutatja.
<b>4. lépés</b>	Állítsa be a hőmérsékletet.
<b>5. lépés</b>	Nyomja meg: OK funkciót.
<b>6. lépés</b>	Nyomja meg a víztartály fedelét a kinyitáshoz.

<p><b>7. lépés</b></p>	<p>Hideg vízzel töltsse fel a víztartályt a maximális szintig (kb. 950 ml), míg hangjelzés nem hallható, vagy míg a kijelző nem jelenít meg üzenetet. Ne töltsse a víztartályt a maximális szinten túl. Ellenkező esetben víz szivároghat ki, és tönkremehet a készüléket burkoló bútor.</p> <div style="border: 1px solid black; padding: 5px; margin-top: 10px;"> <p> <b>FIGYELMEZTETÉS!</b> Csak hideg csapvizet használjon. Ne használjon szűrt (demineralizált) vagy desztillált vizet. Ne használjon egyéb folyadékokat. Ne töltsön a víztartályba gyúlékony vagy alkoholtartalmú folyadékokat.</p> </div>
<p><b>8. lépés</b></p>	<p>Tolja a víztartályt az eredeti helyzetébe.</p>
<p><b>9. lépés</b></p>	<p>Nyomja meg: <b>START</b> funkciót. A gőz kb. 2 perc elteltével megjelenik. Amikor a sütő eléri a beállított hőmérsékletet, hangjelzés hallható.</p>
<p><b>10. lépés</b></p>	<p>Amikor a víztartály kiürül, hangjelzés hallható. Töltsse fel újra a víztartályt. Az elkészítési idő végén hangjelzés hallható.</p>
<p><b>11. lépés</b></p>	<p>Kapcsolja ki a sütőt.</p>
<p><b>12. lépés</b></p>	<p>A sütés befejezése után ürítse ki a víztartályt. Lásd az „Ápolás és tisztítás” című fejezetet, Tartály ürítése.</p>
<p><b>13. lépés</b></p>	<p>A maradék víz lecsapódhat a sütőtérben. Sütés után óvatosan nyissa ki a sütő ajtaját. Miután a sütő lehűlt, puha kendővel törölje szárazra a sütőtérrel.</p>

## 6.3 Hogyan állítsa be: Előre programozott sütés



Az almenüben szereplő összes ételhez van javasolt funkció és hőmérséklet. Beállíthatja az időt és a hőmérsékletet.

Egyes ételek főzéséhez az alábbiak is használhatók:

- Hűshőmérő szenzor

Az étel megfőzöttségének szintje:

- Véres vagy Kevesebb
- Közepes
- Jól átsütve vagy Tovább







<p><b>1. lépés</b></p>	<p>Kapcsolja be a sütőt.</p>
<p><b>2. lépés</b></p>	<p>Nyomja meg:  funkciót.</p>
<p><b>3. lépés</b></p>	<p>Nyomja meg:  . Adja meg ezt: Előre programozott sütés.</p>
<p><b>4. lépés</b></p>	<p>Válasszon ki egy fogást vagy ételfajtát.</p>

**5. lépés**

Nyomja meg: START funkciót.

## 6.4 Sütőfunkciók





### HAGYOMÁNYOS

Sütőfunkció	Alkalmazás
 <b>Grill</b>	Vékony szelet élelmiszerek grillezéséhez és piritós készítéséhez.
 <b>Infrasütés</b>	Nagy sült húsdarabok vagy nem kicsontozott szárnyas sütéséhez egy polcszinten. Csöben sütéshez és piritáshoz.
 <b>Hőlégbefúvás, nagy hőfok</b>	Sütés egyszerre maximum három sütőszinten, illetve aszalás. 20-40 °C-kal alacsonyabbra állítsa a sütő hőmérsékletét, mint ennél: Alsó + felső sütés.
 <b>Fagyasztott ételek</b>	Készételek (pl. sült burgonya, steak burgonya vagy tavaszi tekercs) ropogóssá tételéhez.
 <b>Alsó + felső sütés</b>	Egy sütőszinten történő sütéshez, valamint pörköléshez.
 <b>Pizza funkció</b>	Pizza sütéséhez. Intenzív piritáshoz és ropogós aljú ételek készítéséhez.
 <b>Alsó sütés</b>	Ropogós aljú sütemények készítéséhez és étel tartósításához.

## SPECIÁLIS BEÁLLÍTÁSOK

Sütőfunkció	Alkalmazás
 Tartósítás	Tartósított zöldségek, például savanyúság készítéséhez.
 Aszalás	Szeletelt gyümölcs, zöldség és gomba aszalásához.
 Edény Melegítés	A tányérok tároláshoz való előmelegítésére.
 Kiolvasztás	Élelmiszerek felolvasztásához (zöldségek és gyümölcsök). A felolvasztás időtartama a fagyasztott étel méretétől és mennyiségétől függ.
 Csőben sütés	Sütőben készíthető fogásokhoz, mint a lasagna és burgonyafelfújt. Csőben sütéshez és pirításhoz.
 Hőlégbefúvás, Kis Hőfok	Különösen porhanyós, szaftos sülték készítéséhez.
 Melegen tartás	Élelmiszerek melegen tartásához.
 Konvekciós levegő (nedves)	A funkciót arra tervezték, hogy energiát takarítson meg a főzés során. A funkció használatakor a sütőtér hőmérséklete eltérhet a beállított hőmérséklettől. A készülék a maradékhőt használja fel. A fűtési teljesítmény lecsökkenhet. További tudnivalóért olvassa el a „Napi használat” c. fejezetben ezt a részt; Megjegyzések: Konvekciós levegő (nedves).

## GŐZÖLÉS

Sütőfunkció	Alkalmazás
 <b>Páratartalom, alacsony</b>	<p>Ez a funkció húshoz, szárnyasokhoz, sütédeényekhez és felfújtakhoz használható. A gőz és a hő kombinációjának köszönhetően a hús puha, szaftos állagúvá és kérges felületűvé válik.</p>
 <b>Regenerálódás</b>	<p>Az étel gőzzel történő újramelegítése megakadályozza a felület kiszáradását. A hő kímélő és egyenletes módon oszlik el, így az étel íze és aromája ugyanolyan lesz, mint az elkészült ételé. Ez a funkció az étel közvetlenül a tányéron történő újramelegítésére használható. Egyszerre több tányért is felmelegíthet, különböző polcszintek használatával.</p>
 <b>Kenyér</b>	<p>A funkcióval kenyér és zsemle készíthető nagyon jó, professzionális minőségben a ropogósság, a szín és a kéreg fényének szempontjából.</p>
 <b>Tészta kelesztés</b>	<p>A kelt tészta kelesztésének felgyorsítására. Megóvja a tészta felületét a kiszáradástól, és megtartja a tészta puhaságát.</p>

## 6.5 Megjegyzések: Konvekciós levegő (nedves)

A funkció megfelel a szabványok szerinti energiahatékonysági besorolásnak és az ökológiai kialakításra vonatkozó követelményeknek (a(z) EU 65/2014 és EU 66/2014 szerint). Vizsgálati módszerek az alábbi szabványoknak megfelelően: IEC/EN 60350-1.

A sütőajtót sütés közben be kell csukni, hogy a funkció ne legyen megszakítva, és hogy a sütő a lehető legnagyobb energiahatékonysággal működjön.



A funkció használatakor a sütővilágítás 30 másodperc elteltével automatikusan kikapcsol. Főzési útmutatásokért olvassa el a „Hasznos tanácsok és javaslatok” című fejezetet és a Konvekciós levegő (nedves) című fejezeteet. Általános energiatakarékossági javaslatokért olvassa el az „Energiahatékonyság” fejezet Energiatakarékosság c. részét.

## 7. ÓRAFUNKCIÓK



### 7.1 Órafunkciók leírása

Órafunkció	Alkalmazás
Főzési idő	A sütés hosszúságának beállításához. Maximum 23 ó 59 perc.
Indítási kritérium	Segítségével beállítható, hogy az időzítő mikor kezdjen el visszaszámolni.

Órafunkció	Alkalmazás
Művelet befejezése	Segítségével beállítható, hogy mi történjen, amikor az időzítő befejezte a visszaszámlálást.
Késleltetett indítás	Sütés elindításának és / vagy befejezésének késleltetése.
Idő kiterjesztés	A sütési idő meghosszabbítása.
Emlékeztető	Visszaszámlálás beállítása. Legfeljebb 23 ó 59 perc. Ez a funkció nincs hatással a készülék működésére.



Indítási kritérium	Megjegyzés
-	Az időzítő indul, amikor bekapcsolják.
	Az időzítő indul az ajtó bezárása után.
	Amikor a főzés indul, az időzítő indul.
	Az időzítő akkor indul, amikor a készülék eléri a beállított hőmérsékletet.

## 7.2 Beállítás módja: Órafunkciók

Az óra beállítása	
1. lépés	Nyomja meg:  funkciót.
2. lépés	Nyomja meg: Beállítások / Beállítás / Pontos idő.
3. lépés	Csúsztassa, majd nyomja meg az óra beállításához. Nyomja meg: OK vagy  .

Főzési időtartam beállítása	
1. lépés	Válassza ki a sütőfunkciót, majd állítsa be a hőmérsékletet.
2. lépés	Nyomja meg:  funkciót.
3. lépés	Csúsztassa, majd nyomja meg az óra beállításához. Nyomja meg: OK funkciót. Az időzítő azonnal megkezdí a visszaszámlálást.

## A sütés kezdete / vége kiegészítő funkció kiválasztása

<b>1. lépés</b>	Válassza ki a sütőfunkciót, majd állítsa be a hőmérsékletet.
<b>2. lépés</b>	Nyomja meg:  funkciót.
<b>3. lépés</b>	Nyomja meg: ● ● ● funkciót.
<b>4. lépés</b>	Nyomja meg: Indítási kritérium / Művelet befejezése.
<b>5. lépés</b>	Válassza ki a kívánt lehetőséget: Indítási kritérium / Művelet befejezése.
<b>6. lépés</b>	Nyomja meg: OK vagy  .

## Sütés indításának késleltetése és a sütés befejezése

<b>1. lépés</b>	Nyomja meg:  funkciót.
<b>2. lépés</b>	Csúsztassa, majd nyomja meg az óra beállításához. Nyomja meg: OK funkciót.

## Indítás késleltetése a sütés befejezésének beállítása nélkül

<b>1. lépés</b>	Válasszon ki egy sütőfunkciót és a hőmérsékletet.
<b>2. lépés</b>	Nyomja meg:  funkciót.
<b>3. lépés</b>	Nyomja meg: ● ● ● funkciót.
<b>4. lépés</b>	Nyomja meg: Késleltetett indítás.
<b>5. lépés</b>	Válassza ki az értéket. Nyomja meg: OK funkciót.

## Idő kiterjesztés beállítása

Ha a főzési időtartamból 10% maradt fenn, és az étel nem tűnik késznek, az időtartam meghosszabbítható. A sütőfunkciót is módosíthatja.

<b>1. lépés</b>	Nyomja meg a megfelelő idő ikont a főzési időtartam meghosszabbításához.
<b>2. lépés</b>	Emellett módosításhoz kiválaszthatja a megfelelő sütőfunkciót is.

# TARTOZÉKOK HASZNÁLATA

Idő kiterjesztés beállítása	
<b>Mi a helyzet akkor, ha célszerűbb módosítani az idő kiterjesztést?</b>	
Az idő kiterjesztés nullázható.	
<b>1. lépés</b>	Nyomja meg:  funkciót.
<b>2. lépés</b>	Válassza ki az értéket a csúszkán, vagy nyomja meg a megfelelő idő ikonok egyikét az idő beállításához.
<b>3. lépés</b>	Nyomja meg: <b>OK</b> funkciót.

Az időzítő beállításának módosítása	
<b>1. lépés</b>	Válassza ki az értéket a csúszkán, vagy nyomja meg a megfelelő idő értéket az időzítő értékének módosításához.
<b>2. lépés</b>	Nyomja meg: <b>OK</b> funkciót.
A sütés alatt bármikor módosítható a beállított idő.	

## 8. TARTOZÉKOK HASZNÁLATA



### FIGYELMEZTETÉS!

Lásd a „Biztonság” című fejezetet.

### 8.1 Tartozékok behelyezése

A felül található mélyedés a biztonságot növeli. Ezek a mélyedések megakadályozzák a megbillenést. A polc körüli magas perem megakadályozza a főzőedény lecsúszását a polcról.

#### Sütőrács:

Csúsztassa be a polcot a polctartó vezető-sínjei közé,.

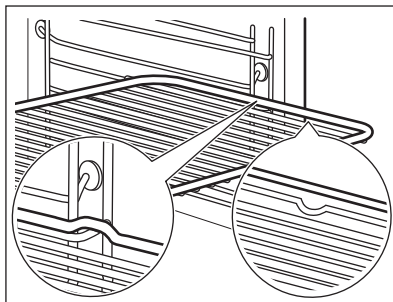



## Sütő tálca / Mély tepsi:

Csúsztassa be a tálcát a polctartó vezető-sínjei közé.

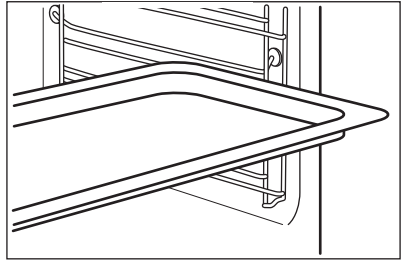

## 8.2 Húshőmérő szenzor

Húshőmérő szenzor - méri a hőmérsékletet az étel belsejében. Valamennyi sütőfunkció mellett használhatja.

### Két hőmérsékletet kell beállítani:



A sütő hőmérsékletét: minimum 120 °C.



A maghőmérsékletet.

### A legjobb sütési eredmény eléréséhez:

A hozzávalók legyenek szobahőmérsékletűek.

Ne használja folyékony állagú ételekhez.

Sütés közben az érzékelőnek végig az ételben kell maradnia.

A sütő kiszámítja az ételkészítés hozzávetőleges befejezési idejét. Ez függ az étel mennyiségétől, a beállított sütőfunkciótól és hőmérséklettől.

## 8.3 Használata: Húshőmérő szenzor

<b>1. lépés</b>	Kapcsolja be a sütőt.
<b>2. lépés</b>	Válasszon egy sütőfunkciót és, ha szükséges, a sütő hőmérsékletét.
<b>3. lépés</b>	Helyezze be: Húshőmérő szenzor.
<b>Hús, szárnyas és hal</b>	<b>Zöldség/hús felfújtak</b>

# TARTOZÉKOK HASZNÁLATA

Helyezze be ennek a hegyét: Húshőmérő szenzor a hús vagy a hal közepébe, lehetőleg a legvastagabb résznél. Győződjön meg arról, hogy a következő leaglább 3/4-e: Húshőmérő szenzor az étel belsejében van.

Helyezze be ennek a hegyét: Húshőmérő szenzor pontosan a casserole közepében. Húshőmérő szenzor maradjon a sütés alatt stabilan, ugyanabban a pozícióban. Ennek eléréséhez használjon egy szilárd hozzávalót. A sütőedény peremével támassza alá a következő szilikon fogantyúját: Húshőmérő szenzor. A következő hegye: Húshőmérő szenzor ne érintse meg a sütőedény alját.

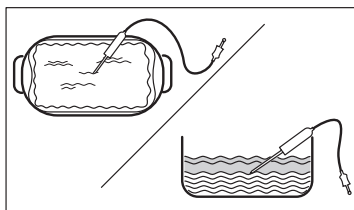
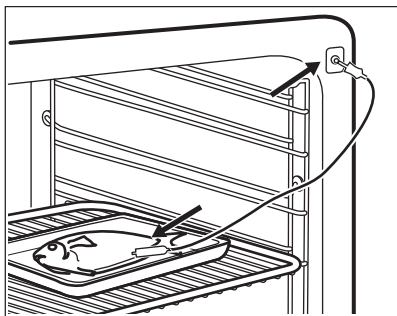

## 4. lépés

Csatlakoztassa Húshőmérő szenzor a sütő elején lévő aljzatba. A kijelzőn a pillanatnyi hőmérséklet jelenik meg ennél: Húshőmérő szenzor.

## 5. lépés

 - a gomb megnyomásával állítsa be a szenzor maghőmérsékletét.

## 6. lépés

- ● ● - nyomja meg a megfelelő kiegészítő funkció beállításához:
- Figyelmeztető hangjelzés - amikor az étel eléri a megfelelő maghőmérsékletet, hangjelzés hallható.
- Figyelmeztető jelzés és sütés vége - amikor az étel eléri a megfelelő maghőmérsékletet, hangjelzés hallható, és a sütő leáll.
- Csak hőmérséklet-kijelzés - a kijelző az aktuális maghőmérsékletet jeleníti meg.

## 7. lépés

Válassza ki a kiegészítő funkciót, majd nyomja meg ezt a gombot: OK vagy <

## 8. lépés



Nyomja meg: START funkciót.  
Amikor az étel eléri a beállított hőmérsékletet, hangjelzés hallható. Dönthet a leállítás vagy a főzés folytatása mellett, hogy az étel jól át legyen sütvé.

<b>9. lépés</b>	<p>Vegye ki Húshőmérő szenzor a dugaszt a csatlakozóaljzatból, majd vegye ki az ételt a sütőből.</p> <div style="border: 1px solid black; padding: 5px; margin-top: 10px;"> <p> <b>FIGYELMEZTETÉS!</b> Égés veszélye áll fenn, mivel Húshőmérő szenzor felforrósodik. Legyen óvatos, amikor kihúzza és eltávolítja azt az ételből.</p> </div>
-----------------	--

## 9. TOVÁBBI FUNKCIÓK



### 9.1 Hogyan mentheti: Kedvencek

Kedvenc beállításait, mint például a sütőfunkciót, a főzés időtartamát, a hőmérsékletet vagy a tisztítás funkciót eltárolhatja a készülék memóriájába. 3 kedvenc beállítás tárolható.

<b>1. lépés</b>	Kapcsolja be a készüléket.
<b>2. lépés</b>	Válassza ki a megfelelő beállítást.
<b>3. lépés</b>	Nyomja meg:  . Válassza ezt: Kedvencek.
<b>4. lépés</b>	Válassza ezt: Aktuális beállítások mentése.
<b>5. lépés</b>	Nyomja meg a + gombot, hogy hozzáadja a beállítást a következők listájához: Kedvencek. Nyomja meg a OK gombot.
<p> - nyomja meg a beállítás visszaállításához.</p> <p> - nyomja meg a beállítás törléséhez.</p>	

### 9.2 Automatikus kikapcsolás

Biztonsági okokból a készülék bizonyos idő elteltével kikapcsol, ha egy sütőfunkció működik, és a kezelő nem változtat semmilyen beállításon.

 (°C)	 (ó)
30 - 115	12.5
120 - 195	8.5
200 - 245	5.5
250 - maximum	3

# HASZNOS TANÁCSOK ÉS JAVASLATOK

Az Automatikus kikapcsolás nem működik az alábbi funkciókkal: Sütő világítás, Hűshőmérő szenzor, Befejezési idő, Hőlégbefűvás, Kis Hőfok.

## 9.3 Hűtőventilátor

Amikor a készülék üzemel, a hűtőventilátor automatikusan bekapcsol, hogy hűvösen tartsa a készülék felületét. Amikor kikapcsolja a készüléket, a hűtőventilátor továbbra is működhet, amíg a készülék le nem hűl.

# 10. HASZNOS TANÁCSOK ÉS JAVASLATOK

## 10.1 Sütési javaslatok



A táblázatban szereplő hőmérsékleti értékek és sütési időtartamok csak tájékoztatóként szolgálnak. Ezek a receptektől, valamint a felhasznált összetevők minőségétől és mennyiségétől függenek.





Előfordulhat, hogy az új készülék az Ön korábbi készülékétől eltérően fogja sütni a húsokat vagy a süteményeket. Az alábbi tanácsok a különféle ételekhez javasolt beállításokat mutatják a hőmérséklet, főzési időtartam és polcszintek értékei vonatkozásában.





Ha nem találja a beállításokat egy adott recepthez, akkor keressen hasonló ételt.

További sütési javaslatokért tekintse meg a weboldalunkon található sütési táblázatokat. A sütési tanácsok magtallálásához nézze meg a sütőtér elülső keretén található adattáblán szereplő termék számot (PNC).

## 10.2 Konvekciós levegő (nedves)





A legjobb eredmény érdekében használja az alábbi táblázatban szereplő ajánlásokat.

		 (°C)		 (perc)
Édes roládok, 16 db	sütőtálca vagy csepptálca	180	2	25 - 35
Keksztekercs	sütőtálca vagy csepptálca	180	2	15 - 25
Hal egészben, 0,2 kg	sütőtálca vagy csepptálca	180	3	15 - 25
Cookie (amerikai csokis keksz), 16 db	sütőtálca vagy csepptálca	180	2	20 - 30

		 (°C)		 (perc)
Puszedli, 24 db	sütőtálca vagy csepptálca	160	2	25 - 35
Muffin, 12 db	sütőtálca vagy csepptálca	180	2	20 - 30
Sós aprósütemény, 20 db	sütőtálca vagy csepptálca	180	2	20 - 30
Teasütemény omlós tésztából, 20 db	sütőtálca vagy csepptálca	140	2	15 - 25
Kosárka, 8 db	sütőtálca vagy csepptálca	180	2	15 - 25

## 10.3 Konvekciós levegő (nedves) - ajánlott tartozékok

Használjon sötét, nem visszatükröző felületű tepsiket és edényeket. Ezek jobb hőelnyerő képességűek, mint a világos színű és visszatükröző felületű edények.

			
<b>Pizzaszerpenyő</b>	<b>Sütőedény</b>	<b>Bögrés sütemény</b>	<b>Tortasütő forma</b>
Sötét, nem visszatükröző felülettel 28 cm-es átmérő	Sötét, nem visszatükröző felülettel 26 cm-es átmérő	Kerámia 8 cm-es átmérő, 5 cm magasság	Sötét, nem visszatükröző felülettel 28 cm-es átmérő





## 10.4 Ét elkészítési táblázatok a bevizsgáló intézetek számára

### Információ a bevizsgáló intézetek számára





Vizsgálati módszerek az alábbi szabványoknak megfelelően: EN 60350, IEC 60350 funkciót.

# HASZNOS TANÁCSOK ÉS JAVASLATOK





## Sütés egy szinten – sütés sütőformában





		 °C	 perc	
Piskótatészta (zsiradék nélkül)	Hőlégbefűtés, nagy hőfok	160	45 - 60	2
Piskótatészta (zsiradék nélkül)	Alsó + felső sütés	160	45 - 60	2
Almáspite, 2 forma, átmérő: 20 cm	Hőlégbefűtés, nagy hőfok	160	55 - 65	2
Almáspite, 2 forma, átmérő: 20 cm	Alsó + felső sütés	180	55 - 65	1
Linzer	Hőlégbefűtés, nagy hőfok	140	25 - 35	2
Linzer	Alsó + felső sütés	140	25 - 35	2

## Sütés egy szinten – keksz A harmadik polcszintet használja.

		 °C	 perc
Aprósütemény, 20 db/tepsi, melegítse elő az üres sütőt	Hőlégbefűtés, nagy hőfok	150	20 - 30
Aprósütemény, 20 db/tepsi, melegítse elő az üres sütőt	Alsó + felső sütés	170	20 - 30

## Sütés több szinten – keksz





		 °C	 perc	
Linzer	Hőlégbefűtés, nagy hőfok	140	25 - 45	2 / 4

		 °C	 perc	
Aprósütemény, 20 db/tepsi, melegítse elő az üres sütőt	Hőlégbefúvás, nagy hőfok	150	25 - 35	1 / 4
Piskótatészta (zsiradék nélkül)	Hőlégbefúvás, nagy hőfok	160	45 - 55	2 / 4
Almáspite, rácsonként 1 sütőforma (Ø 20 cm)	Hőlégbefúvás, nagy hőfok	160	55 - 65	2 / 4

## Grill

Melegítse elő az üres sütőt 5 percig.

Grillezés maximális hőmérséklet beállításával.

		 perc	
Toast kenyér	Grill	1 - 2	5
Bífsztek, félidőben fordítsa meg	Grill	24 - 30	4

## 11. ÁPOLÁS ÉS TISZTÍTÁS



### FIGYELMEZTETÉS!

Lásd a „Biztonság” című fejezetet.

### 11.1 Megjegyzések a tisztítással kapcsolatban

 <b>Tisztítósze- rek</b>	A készülék előlapját csak meleg vízzel és enyhe tisztítószerrel, mikroszálas ronggyal tisztítsa.
	A fémfelületeket háztartási tisztítószerekkel tisztítsa meg.
	A szennyeződések enyhe mosogatószerrel távolítsa el.

# ÁPOLÁS ÉS TISZTÍTÁS

 <b>Napi használ- lat</b>	A sütőteret minden használat után tisztítsa meg. A lerakódott zsír vagy egyéb maradvány tüzet okozhat.
	Ne tárolja az ételeket 20 percnél tovább a készülékben. Használat után kizárólag mikroszálas törleronggyal törölje szárazra a készülék belsejét.

 <b>Tartozékok</b>	Minden használat után tisztítsa és szárítsa meg a tartozékokat. Kizárólag mikroszálas törleronggyal, langyos vízzel és enyhe mosogatószerrel végezze a tisztítást. A tartozékokat tilos mosogatógépből tisztítani.
	A tapadásmentes edény tartozékokat ne tisztítsa súroló hatású tisztítószerekkel vagy éles tárgyakkal.

## 11.2 Hogyan távolítsa el: Polctartók

A sütő tisztításához vegye ki a polctartókat.

<b>1. lépés</b>	Kapcsolja ki a sütőt, és várja meg, hogy lehűljön.
<b>2. lépés</b>	A polctartókat óvatosan húzza fel- és kifelé az elülső felfüggesztésből.
<b>3. lépés</b>	Húzza el a polctartó elülső részét az oldalfaltól.
<b>4. lépés</b>	Húzza ki a tartókat a hátsó felfüggesztésből.

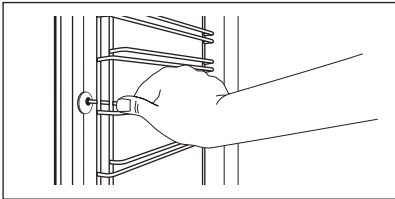

A polctartókat a kisereléssel ellentétes sorrendben helyezze vissza.

## 11.3 Hogyan használja: Pirolitikus tisztítás

A sütőt a Pirolitikus tisztítás funkcióval tisztítsa.



### FIGYELMEZTETÉS!

Égés veszélye áll fenn.



### VIGYÁZAT!

Amennyiben a készülék konyhaszekrényébe egyéb berendezés is be van építve, ne használja azt, amikor ez a funkció működik. Ez kárt tehet a sütőben.



## A Pirolitikus tisztítás előtt:

Kapcsolja ki a sütőt, és várja meg, hogy lehűljön.	Vegyen ki minden tartozékot a sütőtérből.	Puha ruhával, langyos vízzel és enyhe mosogatószerrel tisztítsa meg a sütőtér alját és a sütőajtó üvegének belső oldalát.
--	---	---

Ne töltsön vizet a víztartályba a tisztítási eljárás alatt. Ezzel újraindítja a tisztítási ciklust.

<b>1. lépés</b>	Kapcsolja be a sütőt.
<b>2. lépés</b>	Nyomja meg: Menü / Tisztítás.
<b>3. lépés</b>	Helyezze a sütőtálcát az első polcsintre a víztartályban levő víz kiürítésére. OK - nyomja meg a víztartály kiürítésének elindításához.
<b>4. lépés</b>	Amikor a tartály ürítése véget ér, vegye ki a sütőtálcát és a kivehető polctartókat. Egy puha ronggyal törölje át a sütőteret és a sütőajtó belső üveglapját. Nyomja meg: OK.
<b>5. lépés</b>	Válassza a tisztítás üzemmódot.

Kiegészítő funkció	Tisztítás üzemmód	Időtartam
Pirolitikus tisztítás, gyors	Enyhe tisztítás	1 h
Pirolitikus tisztítás, normál	Normál tisztítás	1 h 30 min
Pirolitikus tisztítás, intenzív	Alapos tisztítás	3 h

**i** A tisztítás indulásakor a sütőlámpa kikapcsol, és a hűtőventilátor nagyobb sebességgel működik.

STOP - megnyomásával a tisztítás a vége előtt bármikor leállítható.

A sütőt ne használja, amíg az ajtózár szimbólum el nem tűnik a kijelzőről.

## Amikor a tisztítás véget ér:

Kapcsolja ki a sütőt, és várja meg, hogy lehűljön.	Egy puha kendővel tisztítsa meg a sütőteret.	A sütőtér aljáról távolítsa el az ételmaradványokat.
--	--	--

## 11.4 Tisztítás emlékeztető

Amikor az emlékeztető üzenet megjelenik, tisztítás elvégzése javasolt.
Használja a következő funkciót: Pirolitikus tisztítás.
Az emlékeztetőt a menüben engedélyezheti vagy tilthatja le: Beállítás.

## 11.5 Használata: Vízkőmentesítés

Elindítás előtt:		
Kapcsolja ki a sütőt, és várja meg, hogy lehűljön.	Vegyen ki minden tartozékot a sütőtérből.	Ellenőrizze, hogy a víztartály üres-e.

<b>Az első szakasz időtartama:</b> körülbelül 100 perc	
<b>1. lépés</b>	Helyezze a mély tepsit az első polcszintre.
<b>2. lépés</b>	Töltsön 250 ml vízkőoldót a víztartályba.
<b>3. lépés</b>	Hideg vízzel töltsse fel a víztartályt a maximális szintig, míg hangjelzés nem hallható, vagy míg a kijelző nem jelenít meg üzenetet.
<b>4. lépés</b>	Válassza ezt: Menü / Tisztítás.
<b>5. lépés</b>	Kapcsolja be a funkciót, majd kövesse a kijelzőn látható utasításokat. A vízkőtelenítés első szakasza megkezdődik.
<b>6. lépés</b>	Az első szakasz végén ürítse ki a mély tepsit, majd helyezze vissza az első polcszintre.
<b>A második szakasz időtartama:</b> körülbelül 35 perc	
<b>7. lépés</b>	Hideg vízzel töltsse fel a víztartályt a maximális szintig, míg hangjelzés nem hallható, vagy míg a kijelző nem jelenít meg üzenetet.
<b>8. lépés</b>	A funkció befejezése után távolítsa el a mély tepsit.
 Amikor ez a funkció aktív, a sütőlámpa nem világít.	

## Amikor a vízkötelenítés véget ér:

Kapcsolja ki a sütőt.	Miután a sütő lehült, puha ruhával törölje szárazra a sütőteret.	Hagyja nyitva a sütő ajtaját, és várja meg, hogy a sütőtér teljesen kiszáradjon.
<p><b>i</b> Ha vízkő-maradványok találhatóak a sütőben a vízkömentesítés után, a kijelzőn az eljárás ismételt futtatására felszólító üzenet jelenik meg.</p>		

## 11.6 Vízkötelenítési emlékeztető

Két emlékeztető figyelmezteti a sütő vízkötelenítésének elvégzésére. A vízkötelenítési emlékeztető nem kapcsolható ki.

Típus	Leírás
Finom emlékeztető	Javasolja, hogy vízkötelenítse a sütőt.
Határozott emlékeztető	Kötelezi, hogy vízkötelenítse a sütőt. A készülék letiltja a gőz funkciókat, ha nem hajtja végre a sütő vízkötelenítését a határozott emlékeztető megjelenésekor.
<p><b>i</b> Ezek az emlékeztetők a sütő minden kikapcsolásakor bekapcsolnak.</p>	

## 11.7 Használata: Öblítés

### Elindítás előtt:

Kapcsolja ki a sütőt, és várja meg, hogy lehűljön.	Vegyen ki minden tartozékot a sütőtérből.
--	---

<b>1. lépés</b>	Helyezze a mély tepsit az első polcszintre.
<b>2. lépés</b>	Vízzel töltsé fel a víztartályt a maximális szintig, míg hangjelzés nem hallható, vagy míg a kijelző nem jelenít meg üzenetet.
<b>3. lépés</b>	Válassza ezt: Menü / Tisztítás / Öblítés. Időtartam: 30 perc körül
<b>4. lépés</b>	Kapcsolja be a funkciót, majd kövesse a kijelzőn látható utasításokat.
<b>5. lépés</b>	A funkció befejezése után távolítsa el a mély tepsit.

 Amikor ez a funkció aktív, a sütőlámpa nem világít.

## 11.8 Szárítási emlékeztető

Gőzben sütés funkció használata után a kijelzőn üzenet jelenik meg, amely a sütő kiszáraitását javasolja.

Nyomja meg az IGEN gombot a sütő kiszáraitásához.

## 11.9 Használata: Száraitás

Alkalmazza ezt a gőzben sütés funkció vagy gőz tisztítás használata után a sütőtér kiszáraitásához.

<b>1. lépés</b>	Ellenőrizze, hogy lehült-e a sütő.
<b>2. lépés</b>	Vegyen ki minden tartozékot a sütőtérből.
<b>3. lépés</b>	Válassza ki a menüt: Tisztítás / Száraitás.
<b>4. lépés</b>	Kövesse a kijelzőn megjelenő utasításokat.

## 11.10 Használata: Tartály ürítése

Ezt a gőzöléses főzés után használja, hogy eltávolítsa a maradék vizet a víztartályból.

Elindítás előtt:	
Kapcsolja ki a sütőt, és várja meg, hogy lehüljön.	Vegyen ki minden tartozékot a sütőtérből.

<b>1. lépés</b>	Helyezze a mély tepsit az első polcszintre.
<b>2. lépés</b>	Válassza ezt: Menü / Tisztítás / Tartály ürítése. Időtartam: 6 perc
<b>3. lépés</b>	Kapcsolja be a funkciót, majd kövesse a kijelzőn látható utasításokat.
<b>4. lépés</b>	A funkció befejezése után távolítsa el a mély tepsit.

 Amikor ez a funkció aktív, a sütőlámpa nem világít.

## 11.11 Eltávolítás és visszaszerelés: Ajtó

A tisztításhoz az ajtó és a belső üveglapok eltávolíthatók. Az üveglapok száma különböző modellek esetén eltérő.



## FIGYELMEZTETÉS!

Az ajtó nehéz.



## VIGYÁZAT!

Óvatosan kezelje az üveget, különösen az elülső lap pereménél. Az üveg eltörhet.

1. lépés	Teljesen nyissa ki az ajtót.	
2. lépés	Emelje meg, majd nyomja a rögzítőkarokat (A) az ajtó két zsanérjára.	
3. lépés	Csukja be a sütőajtót az első nyitási pozícióig (kb. 70°-os szög). Fogja meg az ajtó mindkét oldalát, és felfelé irányuló szögben húzza le a sütőről. Helyezze a sütőajtót külső oldalával lefelé fordítva egy puha és egyenes felületre.	
4. lépés	Tartsa az ajtó burkolatát (B) az ajtó felső szélénél a két oldalán, és nyomja befelé, hogy leválassza a zárósínt.	
5. lépés	Húzza előre a díszlécet az eltávolításhoz.	
6. lépés	Egyenként fogja meg az ajtó üveglapjait a felső szélüknél, és felfele húzva vegye ki őket az oldalsó vezetősínből.	
7. lépés	Tisztítsa meg az üveglapot mosogatószeres vízzel. Óvatosan törölje szárazra az üveglapot. Az üveglapokat tilos mosogatógépben tisztítani.	
8. lépés	Tisztítás után ismételje meg fordított sorrendben a fenti lépéseket.	
9. lépés	Először a kisebb lapot helyezze vissza, majd a nagyobbat és az ajtót.	

## 11.12 Hogyan cserélje: Lámpa



### FIGYELMEZTETÉS!

Vigyázat! Áramütés-veszély!  
Az izzó forró lehet.

### A sütővilágítás izzójának cseréje előtt:

1. lépés	2. lépés	3. lépés
Kapcsolja ki a sütőt. Várja meg, míg a sütő lehül.	Húzza ki a sütőt a hálózati aljzattól.	Tegyen egy kendőt a sütőtér aljára.

## Felső lámpa

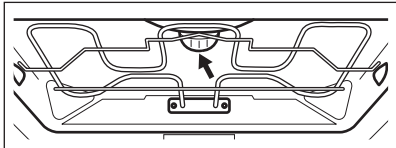
1. lépés	Az üvegbúra eltávolításához fordítsa azt az óramutató járásával elmentéses irányba.	
2. lépés	Távolítsa el a fémgűrűt, és tisztítsa meg az üvegbúrát.	
3. lépés	Cserélje ki az izzót egy megfelelő, 300 °C-ig hőálló izzóra.	
4. lépés	Illessze a fémgűrűt az üveg lámpaburkolatra, majd szerelje a helyére.	

## Oldalsó lámpa

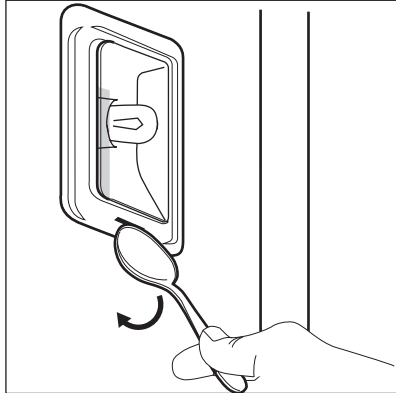
1. lépés	A lámpához való hozzáféréshez távolítsa el a bal oldali polctartót.	
2. lépés	Használjon egy keskeny, tompa eszközt (pl. teáskanalat) az üvegbúra eltávolításához.	
3. lépés	Tisztítsa meg az üvegbúrát.	
4. lépés	Cserélje ki az izzót egy megfelelő, 300 °C-ig hőálló izzóra.	
5. lépés	Szerelje fel az üvegbúrát.	
6. lépés	Helyezze be a bal oldali polctartót.	

## 12. HIBAELHÁRÍTÁS



### FIGYELMEZTETÉS!

Lásd a „Biztonság” című fejezetet.

### 12.1 Mi a teendő, ha ...



#### A készülék nem kapcsol be vagy nem melegszik fel



#### Lehetséges ok



#### Megoldás

A készülék nincs csatlakoztatva az elektromos hálózathoz, vagy csatlakoztatása nem megfelelő.

Ellenőrizze, hogy a készülék megfelelően van-e csatlakoztatva az elektromos hálózathoz.

Az óra nincs beállítva.

Állítsa be az órát, a részleteket lásd: Órafunkciók fejezet, Beállítás: Órafunkciók.

Az ajtó nem csukódik rendesen.

Teljesen zárja be az ajtót.

Leolvadt a biztosíték.

Ellenőrizze, hogy nem a biztosíték okozza-e a hibát. Ha a hiba többször előfordul, hívjon szakképzett villanyszerelőt.

A készülék Gyerekzár be van kapcsolva.

Olvassa el a „Menü” c. fejezetben ezt az almenüt: Egyéb funkciók.



#### Alkotóelemek



#### Leírás





#### Megoldás

Kiégett az izzó.

Cserélje ki az izzót. A részletekért olvassa el az „Ápolás és tisztítás” fejezetben ezt a szakaszt: Hogyan cserélje: Lámpa.



Az áramkimaradás mindig leállítja a tisztítást. Ismételje meg a tisztítást, ha azt az áramkimaradás félbeszakította.

 <b>Hibák a WiFi jelnél</b>	
 <b>Lehetséges ok</b>	 <b>Megoldás</b>
Hiba lépett fel a vezeték nélküli hálózat jelénél.	Ellenőrizze, hogy mobil készüléke csatlakoztatva van-e a vezeték nélküli hálózathoz. Ellenőrizze vezeték nélküli hálózatot és az útválasztót (router). Indítsa újra a routert.
Új router került telepítésre, vagy a router beállítása megváltozott.	A készülék és a mobil eszköz ismételt beállításához olvassa el „Az első használat előtt” című fejezetet „Vezeték nélküli kapcsolat” c. szakaszát.
Gyenge a vezeték nélküli hálózat jelerőssége.	Helyezze a routert a lehető legközelebb a készülékhez.
A vezeték nélküli jelet megszakította a készülék közelében elhelyezett mikrohullámú sütő.	Kapcsolja ki a mikrohullámú sütőt. Kerülje a mikrohullámú sütő és a készülék távvezérlőjének egyidejű használatát. A mikrohullámok megszakítják a WiFi-jelet.



## 12.2 Hogyan kezelje: Hibakódok

Szoftverhiba esetén a kijelzőn hibaüzenet látható.



Ebben a szakaszban az olyan hibák listáját láthatja, melyeket saját maga is képes kezelni.

 <b>Kód és leírás</b>	 <b>Megoldás</b>
C2 - a(z) Hűshőmérő szenzor van a készülék sütőterében, miközben Pirolitikus tisztítás.	Távolítsa el – Hűshőmérő szenzor.
C3 - az ajtó nincs teljesen becsukva, miközben Pirolitikus tisztítás.	Csukja be az ajtót.
F111 - Hűshőmérő szenzor nincs megfelelően az aljzatba illesztve.	Teljesen csatlakoztassa Hűshőmérő szenzor az aljzatba.
F240, F439 - a kijelző érzékelőmezői nem működnek megfelelően.	Tisztítsa meg a kijelző felületét. Ügyeljen arra, hogy ne maradjon szennyeződés az érzékelőmezőkön.



 <b>Kód és leírás</b>	 <b>Megoldás</b>
F601 - probléma van ezzel: Wi-Fi jel.	Ellenőrizze a hálózati csatlakozását. Lásd „Az első használat előtt” fejezet Vezeték nélküli kapcsolat című részét.
F604 - az első csatlakozás a következőhöz: Wi-Fi sikertelen.	Kapcsolja ki és be a készüléket, majd próbálja meg ismét. Lásd „Az első használat előtt” fejezet Vezeték nélküli kapcsolat című részét.
F908 - a készülék rendszere nem tud csatlakozni a kezelőpanelhez.	Kapcsolja ki és be a készüléket.

Ha ezen hibaüzenetek egyike folyamatosan megjelenik a kijelzőn, azt jelzi, hogy a hibás alrendszer letiltásra kerülhetett. Ilyen esetben forduljon a márkakereskedőhöz vagy a márkaszervizhez. Ha a fenti hibák egyike előfordul, a többi készülékfunkció továbbra is a szokásos módon működik.

 <b>Kód és leírás</b>	 <b>Megoldás</b>
F602, F603 - Wi-Fi nem érhető el.	Kapcsolja ki és be a készüléket.

## 12.3 A szerviz számára szükséges adatok

Ha nem talál megoldást egyedül a problémára, forduljon a márkakereskedőhöz vagy a hivatalos márkaszervizhez.

A márkaszerviz számára szükséges adatok az adattáblán találhatóak. Az adattábla a sütőtér elülső keretén található. Ne távolítsa el az adattáblát a készülék sütőterének keretéről.

<b>Javasoljuk, hogy írja ide az adatokat:</b>	
Modell (Mod.)	.....
Termékszám (PNC)	.....
Sorozatszám (S.N.)	.....

## 13. ENERGIAHATÉKONYSÁG

### 13.1 Termékismertető és termékismertető lap az EU Ecodesign és Energiacímkezési Szabályzatának megfelelően

Gyártó neve	Electrolux	
Modellazonosító	EOC9P31WX 944032039 KOCAP31WX 944032038	
Energihatékonysági szám	61.2	
Energihatékonysági osztály	A++	
Villamosenergia-fogyasztás normál terhelés, alsó + felső sütés mellett	1.09kWh/ciklus	
Energiafogyasztás normál terhelésnél, légkeveréses üzemmód mellett	0.52kWh/ciklus	
Sütőterek száma	1	
Hőforrás	Elektromosság	
Hangerő	71l	
A sütő fajtája	Beépíthető sütő	
Tömeg	EOC9P31WX	37.0kg
	KOCAP31WX	37.0kg

IEC/EN 60350-1 - Háztartási elektromos főzőkészülékek – 1. rész: Tűzhelyek, sütők, gőzsütők és grillezők - A teljesítmény mérésére szolgáló módszerek.

### 13.2 Energiatakarékosság



A készülék több funkcióval is segít energiát megtakarítani a mindennapos főzés során.

Gondoskodjon arról, hogy a készülék működése közben az ajtó legyen becsukva. Sütés közben ne nyissa ki túl gyakran a készülék ajtaját. Tartsa tisztán az ajtó tömítést, és ügyeljen rá, hogy megfelelően legyen a helyére rögzítve.

Fém főzőedényeket használjon az energiatakarékosság javítása érdekében.

Amikor lehetséges, kerülje a készülék előmelegítését.

Ha egyszerre több ételt készít, a sütések közötti szünet legyen a lehető legrövidebb.

## Légkeveréses sütés

Amikor csak lehetséges, a sütőfunkciókat légkeveréssel használja az energiatakarékosság érdekében.

### Maradékhő

Ha a Időtartam funkcióval rendelkező program be van kapcsolva, és a sütési idő 30 percnél hosszabb, a fűtőelemek egyes készülékfunkcióknál automatikusan kikapcsolnak.

A sütővilágítás és a légkeverés továbbra is működik. Amikor kikapcsolja a készüléket, a kijelző megjeleníti a maradékhőt. A maradékhőt használhatja az étel melegen tartásához.

A 30 percnél hosszabb ideig tartó sütés során a befejezés előtt 3 - 10 perccel csökkentse a készülék hőmérsékletét a minimum értékre. A készülékben levő maradékhő tovább folytatja a sütést.

A maradékhőt más ételek felmelegítéséhez is használhatja.

### Ételek melegen tartása

A maradékhőt használhatja az étel melegen tartásához. Ehhez válassza a lehető legalacsonyabb hőmérséklet-beállítást. A maradékhő visszajelző vagy a hőmérséklet megjelenik a kijelzőn.

### Sütés kikapcsolt sütővilágítással

Sütés közben kapcsolja ki a sütővilágítást. Csak akkor kapcsolja be, amikor szükség van rá.

### Konvekciós levegő (nedves)

A funkciót arra tervezték, hogy energiát takarítson meg a sütés során.

E funkció használatakor a sütővilágítás 30 másodperc elteltével automatikusan kikapcsol. A sütővilágítást ismét bekapcsolhatja, azonban ez a lépés csökkenti a várható energiamegtakarítás mértékét.

### Készenléti állapot

2 perc elteltével a kijelző készenléti üzemmódba lép.

## 14. A MENÜ FELÉPÍTÉSE

### 14.1 Menü

Menüpont		Alkalmazás
Kedvencek		Kedvenc beállítások listázása.
Előre programozott sütés		Automatikus programok listázása.
Tisztítás		Tisztítóprogramok listázása.
Egyéb funkciók		A készülék konfigurációjának beállítására szolgál.
Be- állítá- sok	Csatlakoztatás	A hálózati paraméterek beállítása.
	Beállítás	A készülék konfigurációjának beállítására szolgál.
	Szervíz	A szoftver verziószám és a konfiguráció megjelenítése.

## 14.2 Almenü ehhez: Tisztítás

Almenü	Alkalmazás
Tartály ürítése	A gőz funkciók használata után a maradék víz eltávolítási eljárása a víztartályból.
Vízkömentesítés	A gőzfejlesztő rendszer vízkőlerakódásoktól mentesítő tisztítási eljárása.
Öblítés	A gőzfejlesztő rendszer átöblítési és tisztítási eljárása a gőz funkciók gyakori használata esetén.
Pirolitikus tisztítás, gyors	Időtartam: 1 h.
Pirolitikus tisztítás, normál	Időtartam: 1 h 30 min.
Pirolitikus tisztítás, intenzív	Időtartam: 3 h.
Tisztítás emlékeztető	Emlékezteti a sütő tisztításának esedékességére.

## 14.3 Almenü ehhez: Egyéb funkciók

Almenü	Alkalmazás
Sütő világítás	A sütővilágítás be- és kikapcsolása.
Világítás ikon látható	A lámpa ikon megjelenik a kijelzőn.
Gyerekszár	Megakadályozza a készülék véletlen bekapcsolását. Ha a beállítás be van kapcsolva, a(z) Gyerekszár szöveg jelenik meg a kijelzőn, amikor bekapcsolja a készüléket. A készülék használatához válassza ki a kód betűit ábécé sorrendben. Ha a kiegészítő funkció be van kapcsolva és a készülék ki van kapcsolva, a készülékajtó reteszelve van.
Gyors felfűtés	Lerövidíti a felfűtési időt. Ez csak bizonyos készülékfunkcióknál áll rendelkezésre.

## 14.4 Almenü ehhez: Csatlakoztatás

Almenü	Leírás
Wi-Fi	Engedélyezés és letiltás: Wi-Fi.
Távírányítás	A távírányítás engedélyezése és letiltása. A kiegészítő funkció csak ennek a bekapcsolása után látható: Wi-Fi.
Hálózat	A hálózati állapot és a jelerősség ellenőrzése: Wi-Fi.
Automatikus távműködtetés	A távírányítás automatikus megkezdése a megnyomása után START. A kiegészítő funkció csak ennek a bekapcsolása után látható: Wi-Fi.
Hálózat elejtése	Az aktuális hálózat készülékhez való automatikus csatlakozásának letiltása.

## 14.5 Almenü ehhez: Beállítás

Almenü	Leírás
Nyelv	Beállítja a készülék nyelvét.
Pontos idő	A pontos idő és dátum beállítása.
Idő kijelzés	Az óra be- és kikapcsolása.
Digitális óra stílus	Az időkijelzés formátumának módosítása.
Tisztítás emlékeztető	Az emlékeztető be- és kikapcsolása.
Nyomógomb Hang	Az érintőmezők hangjának be- és kikapcsolása. A hangok elnémítása nem lehetséges a következőknél: ①, STOP .
Hangbeállítás	A figyelmeztető hangjelzések be- és kikapcsolása.
Figyelmeztető hangerő	A gombnyomások és jelzések hangerejének beállítása.
Kijelző fényerő	A kijelző fényerejének beállítása.
Vízke ménység	A vízke ménység beállítása.

# EGYSZERŰ!

## 14.6 Almenü ehhez: Szervíz

Almenü	Leírás
Demo üzemmód	Aktiváló / inaktíváló kód: 2468
Licenc	Licenc információk.
Szoftver verzió	Szoftver verzióra vonatkozó információk.
Összes beállítás törlése	Visszaállítás gyári beállításokra.
Felugró feliratok letiltása	Minden felugró ablak visszaállítása az eredeti beállításra.

## 15. EGYSZERŰ!

### Az első használat előtt be kell állítania az alábbiakat:

Nyelv	Kijelző fényerő	Figyelmeztető hangerő	Vízke ménység	Pontos idő
-------	-----------------	-----------------------	---------------	------------



### A készülék használatának megkezdése

<b>Gyors elindítás</b>	Kapcsolja be a készüléket, majd kezdjen főzni alapértelmezett hőmérséklettel és funkció időtartammal.	<b>1. lépés</b>	<b>2. lépés</b>	<b>3. lépés</b>
		Tartsa nyomva az alábbi gombot: ① funkciót.	 ... - a készülék funkciójának beállítása.	Nyomja meg: START funkciót.
<b>Gyors kikapcsolás</b>	A készüléket bármikor, bármilyen képernyőről vagy üzenetről ki lehet kapcsolni.	① - tartsa nyomva a gombot, amíg a készülék ki nem kapcsol.		

### Főzés elindítása



1. lépés	2. lépés	3. lépés	4. lépés	5. lépés	6. lépés
----------	----------	----------	----------	----------	----------

## Főzés elindítása





① - a gomb megnyomásával kapcsolja be a készüléket.	 ... - válassza ki a funkciót.	°C - nyomja meg a hőmérséklet-beállításához lépéshez.	 - mozgassa az ujját a csúszkán a hőmérséklet beállításához.	OK - nyomja meg a megerősítéshez.	START - nyomja meg a főzés elindításához.
--	--	--	--	--------------------------------------	--

## Sajátítsa el a gyors főzés módszerét



Használja az automatikus programokat az étel gyors elkészítéséhez az alapértelmezett beállításokkal:

Előre programozott sütés	1. lépés	2. lépés	3. lépés	4. lépés
	Nyomja meg: ① funkciót.	Nyomja meg:  funkciót.	Nyomja meg:  Előre programozott sütés.	Válassza ki az ételt.

## A sütés időtartamának beállításához vagy a sütési funkció módosításához használja a gyors funkciókat

<b>Gyors időzítőbeállítás</b> Használja a leggyakrabban használt időzítőbeállításokat a parancsikonokból való választással.	<b>1. lépés</b>	<b>2. lépés</b>
	Nyomja meg:  funkciót.	Nyomja meg a megfelelő időzítési érték gombját.
<b>10% befejezési segéd</b> Használja a 10% befejezési segédet, hogy további időtartamot adjon hozzá, vagy módosítsa a sütési funkciót, amikor a sütési időből 10% maradt fenn.	+1 min   +5 min   +10 min - nyomja meg a megfelelő idő ikont a főzési időtartam meghosszabbításához.	
	Funkció módosítása: Nyomja meg a megfelelő funkció gombját:    ... funkciót.	

## 16. KÖRNYEZETVÉDELMI TUDNIVALÓK

A  következő jelzéssel ellátott anyagokat hasznosítsa újra. Újrahasznosításhoz tegye a megfelelő konténerekbe a csomagolást. Járuljon hozzá környezetünk és egészségünk védelméhez, és hasznosítsa újra az elektromos és elektronikus hulladékot. A  tiltó szimbólummal ellátott készüléket ne dobja a háztartási hulladék közé. Juttassa el a készüléket a helyi újrahasznosító telepre, vagy lépjen kapcsolatba a hulladékkezelésért felelős hivatallal.

[www.electrolux.com/shop](http://www.electrolux.com/shop)



867371571-C-102023

