

EEM43200L



---

**HU** Mosogatógép  
**NO** Oppvaskmaskin

---

Használati útmutató  
Bruksanvisning

2  
31

## TARTALOM

1. BIZTONSÁGI INFORMÁCIÓK.....	2
2. BIZTONSÁGI UTASÍTÁSOK.....	4
3. TERMÉKLEÍRÁS.....	6
4. KEZELŐPANEL.....	8
5. PROGRAM KIVÁLASZTÁSA.....	9
6. ALAPBEÁLLÍTÁSOK.....	11
7. AZ ELSŐ HASZNÁLAT ELŐTT.....	16
8. NAPI HASZNÁLAT.....	17
9. HASZNOS TANÁCSOK ÉS JAVASLATOK.....	19
10. ÁPOLÁS ÉS TISZTÍTÁS.....	21
11. HIBAEHÁRÍTÁS.....	25
12. MŰSZAKI INFORMÁCIÓK.....	30

## TÖRÖDÜNK ÖNNEL

Köszönjük, hogy Electrolux készüléket választott! Ön olyan készülék tulajdonosa lett, mely mögött több évtizedes szakmai tapasztalat és innováció áll. Rendkívüli tudását és stílusos megjelenését az Ön igényei ihlették. Valahányszor csak használja, biztos lehet abban, hogy a benne foglalt tudás a siker garanciája. Köszöntjük az Electrolux világában!

**Látogassa meg a weboldalunkat:**



használattal kapcsolatos tanácsokért, prospektusokért, hibaelhárítási, szerviz- és javítási információkért:

**[www.electrolux.com/support](http://www.electrolux.com/support)**



Regisztrálja termékét a még kiválóbb szolgáltatásokért:

**[www.registerelectrolux.com](http://www.registerelectrolux.com)**



Kiegészítők, segédanyagok és eredeti alkatrészek vásárlása a készülékhez:

**[www.electrolux.com/shop](http://www.electrolux.com/shop)**

## VEVŐSZOLGÁLAT ÉS SZERVIZ

Kizárólag eredeti alkatrészek használatát javasoljuk.

Ha készülékével a szervizhez fordul, legyenek kéznél az alábbi adatok: Típus, Termékszám, Sorozatszám.

Ezek az információk az adattáblán olvashatók.

Figyelmeztetés - Biztonsági információk

Általános információk és hasznos tanácsok

Környezetvédelmi információk

A változtatások jogát fenntartjuk.

### 1. BIZTONSÁGI INFORMÁCIÓK

Az üzembe helyezés és használat előtt gondosan olvassa el a mellékelt útmutatót. A gyártó nem vállal

felelősséget a helytelen beszerelés vagy használat miatt keletkezett sérülésekért és károkért. Tartsa biztonságos és elérhető helyen az útmutatót, hogy szükség esetén mindig a rendelkezésére álljon.

## 1.1 Gyermek és fogyatékkal élő személyek biztonsága

- A készüléket 8 év feletti gyermekek és csökkent fizikai, értelmi vagy mentális képességű, illetve megfelelő tapasztalatok vagy ismeretek híján lévő személyek csak felügyelettel, vagy a készülék biztonságos használatára vonatkozó megfelelő tájékoztatás esetén használhatják.
- A 3-8 éves gyermekek, illetve a súlyos, komplex fogyatékkal élő személyek állandó felügyelet nélkül nem tartózkodhatnak a készülék közelében.
- 3 évesnél fiatalabb gyermekek kizárólag folyamatos felügyelet mellett tartózkodhatnak a készülék közelében.
- Ne hagyja, hogy gyermekek játsszanak a készülékkel.
- A mosószeret tartsa távol a gyermekektől.
- A gyermekeket és a háziállatokat tartsa távol a készüléktől, amikor az ajtaja nyitva van.
- Gyermekek felügyelet nélkül nem végezhetnek tisztítási vagy karbantartási tevékenységet a készüléken.

## 1.2 Általános biztonság

- A készüléket háztartási, illetve más hasonló felhasználási területekre szánták, mint például:
  - hétfélig házak, üzletek, irodák és egyéb munkahelyeken kialakított személyzeti konyhák;
  - hotelek, motelek, szállások reggelivel és egyéb lakás céljára szolgáló ingatlanok esetén az ügyfelek számára.
- Ne változtassa meg a készülék műszaki jellemzőit.

- Az üzemi víznyomás (minimum és maximum) értékének 0.5 (0.05) / 8 (0.8) bar (MPa) között kell lennie.
- Soha ne lépje túl a megengedett legnagyobb töltetet (10 teríték).
- Ha a hálózati kábel megsérül, azt a gyártónak vagy a márkaszerviznek vagy más hasonlóan képzett személynek kell kicserélnie, nehogy veszélyhelyzet álljon elő.
- Lefelé fordítva helyezze a késeket és a hegyes evőeszközöket az evőeszközkosárba, vagy az élükkel lefele fordítva fektesse azokat az evőeszközfiókba.
- Tilos a készülék ajtaját felügyelet nélkül nyitva hagyni a véletlen rálépés elkerülése érdekében.
- Bármilyen karbantartás előtt kapcsolja ki a készüléket, és húzza ki a hálózati csatlakozódugót a csatlakozóaljzatból.
- A készülék tisztításához ne használjon nagy nyomású vízsugarat és/vagy gőzt.
- Ügyeljen arra, hogy a készülék alsó részén levő szellőzőnyílásokat (ha vannak) ne zárja le szőnyeg vagy egyéb tárgy.
- A készülék vízhálózatra történő csatlakoztatásához használja a mellékelt, új tömlőkészletet. Régi tömlőkészlet nem használható fel újra.

## 2. BIZTONSÁGI UTASÍTÁSOK

### 2.1 Üzembe helyezés



#### **FIGYELMEZTETÉS!**

A készüléket csak képesített személy helyezheti üzembe.

- Távolítsa el az összes csomagolóanyagot.
- Ne helyezzen üzembe, és ne is használjon sérült készüléket.
- Biztonsági okokból ne használja a készüléket a bútorba való beépítés előtt.
- Tartsa be a készülékhez mellékelt üzembe helyezési útmutatóban foglaltakat.
- A készülék nehéz, ezért legyen körültekintő a mozgatásakor. Mindig használjon munkavédelmi kesztyűt és zárt lábbelit.
- Ne helyezze üzembe a készüléket olyan helyen, ahol a hőmérséklet 0 °C alatt van.
- A készüléket az üzembe helyezési követelményeknek megfelelő, biztonságos helyre telepítse.

## 2.2 Elektromos csatlakoztatás



### FIGYELMEZTETÉS!

Tűz- és áramütésveszély.

- A készüléket kötelező földelni.
- Ellenőrizze, hogy az adattáblán szereplő adatok megfelelnek-e a helyi elektromos hálózat paramétereinek.
- Mindig megfelelően felszerelt, áramütés ellen védett aljzatot használjon.
- Ne használjon hálózati elosztókat és hosszabbító kábeleket.
- Ügyeljen a hálózati csatlakozódugó és a hálózati kábel épségére. Amennyiben a készülék hálózati vezetékét ki kell cserélni, a cserét márkaszervizünknel végeztesse el.
- Csak az üzembe helyezés befejezése után csatlakoztassa a hálózati csatlakozódugót a hálózati csatlakozóaljzatba. Ügyeljen arra, hogy a hálózati dugasz üzembe helyezés után is könnyen elérhető legyen.
- A készülék csatlakozásának bontására, soha ne a hálózati kábelnél fogva húzza ki a csatlakozódugót. A kábelt mindig a csatlakozódugóhál fogva húzza ki.
- Ez a készülék 13 amperes hálózati csatlakozódugóval van felszerelve. Ha szükségessé válik a biztosíték cseréje a hálózati csatlakozódugóban, akkor egy 13 amperes ASTA (BS 1362) biztosítékra (Kizárólag az Egyesült Királyság és Írország).

## 2.3 Vízhálózatra csatlakoztatás

- Ügyeljen arra, hogy ne okozzon sérülést a vízcsöveknek.
- Mielőtt új vagy hosszabb idő óta nem használt csövekhez csatlakoztatja javítás vagy új eszköz (pl. vízóra stb.) felszerelése után a készüléket, addig folyassa a vizet, amíg az teljesen ki nem tisztul.
- A készülék első használata közben és után ellenőrizze, hogy nem látható-e vízszivárgás.
- A befolyócső biztonsági szeleppel, valamint dupla bevonattal ellátott belső elektromos vezetékkel rendelkeznek.

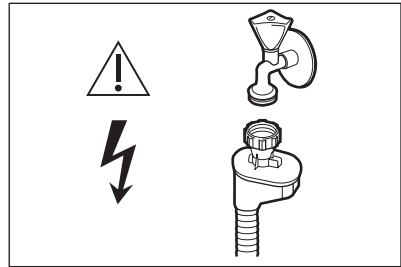

### FIGYELMEZTETÉS!

Veszélyes feszültség.

- Ha a befolyócső megsérül, akkor azonnal zárja el a vízcsapot, majd húzza ki a csatlakozódugót a fali csatlakozóaljzataból. Forduljon a márkaszervizhez a befolyócső cseréje érdekében.

## 2.4 Használat

- Ne tegyen gyúlékony anyagot vagy gyúlékony anyaggal szennyezett tárgyat a készülékbe, annak közelébe, illetve annak tetejére.
- A mosogatógépben használt mosogatószer veszélyesek. Kövesse a mosószer csomagolásán feltüntetett utasításokat.
- Ne igyon a készülékben lévő vízből, és ne játsszon vele.
- Az edényeket a mosogatógépből csak a mosogatóprogram lejárta után vegye ki. Egy kevés mosogatószer maradhat az edényeken.
- Ne helyezzen tárgyakat, illetve ne fejtse ki nyomást a készülék nyitott ajtajára.
- A készülékből forró gőz szabadulhat ki, ha az ajtót mosogatóprogram futása közben kinyitja.

## 2.5 Szolgáltatások

- A készülék javítását bízza a márkaszervizre. Csak eredeti pótalkatrészeket használjon.
- Kérjük, ne feledje, hogy a háziilag vagy nem szakértő által végzett javítás biztonsági következményekkel járhat, és érvénytelenítheti a jótállást.
- Az alábbi cserealkatrészek 7 évig lesznek elérhetők a model gyártásának megszűnése után:

- motor, keringető- és ürítőszivattyú, fűtőberendezések és fűtőelemek, beleértve a hőszivattyúkat, csővezetékek és a kapcsolódó berendezések, beleértve a tömlőket, szelepeket, szűrőket és túlcsondulásgátlókat, az ajtómechanizmushoz kapcsolódó szerkezeti és belső részek, nyomtatott áramköri lapok, elektronikus kijelzők, nyomáskapcsolók, termostátok és érzékelők, szoftver és a készülék belső szoftvere, beleértve a szoftver nullázását. Kérjük, ne feledje, hogy ezen cserealkatrészek némelyikét kizárólag szakértő szerelő szerezheti be, és nem mindegyik alkatrész társítható minden modellhez.
- Az alábbi cserealkatrészek 10 évig lesznek elérhetők a model

gyártásának megszűnése után: ajtózsanér és tömítések, egyéb tömítések, szűrőkarok, leeresztő szűrők, belső rácsok/tartók és műanyag kiszolgáló egységek, mint például a kosarak és fedelek.

## 2.6 Ártalmatlanítás



**FIGYELMEZTETÉS!**  
Sérülés- vagy  
fulladásveszély.

- Bontsa a készülék hálózati csatlakozását.
- Vágja le a hálózati tápkábelt, és helyezze a hulladékba.
- Szerelje le az ajtókilincset, hogy megakadályozza gyermekek és kedvenc állatok készülékben rekedését.

## 3. TERMÉKLEÍRÁS



Az alábbi ábrák csupán az általános termékmegjelenítést szolgálják. További részletekért olvassa el a többi fejezetet és/vagy a készülékhez mellékelt dokumentumokat.

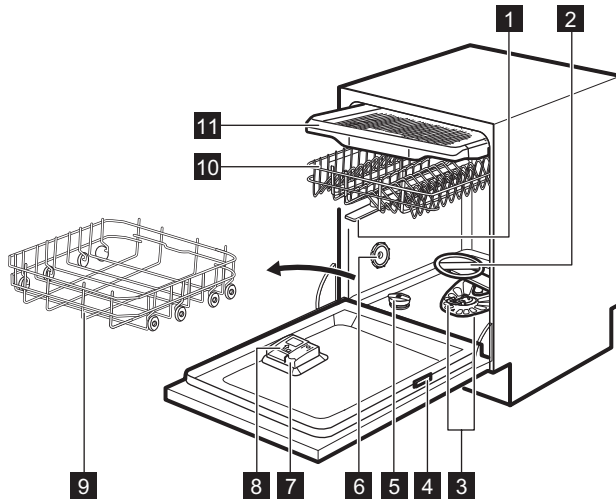

- 1** Felső szórókarok
- 2** Alsó szórókar
- 3** Szűrők
- 4** Adattábla
- 5** Sótartály
- 6** Szellőzőnyílás

- 7** Öblítőszer-adagoló
- 8** Mosogatószer-adagoló
- 9** Alsó kosár
- 10** Felső kosár
- 11** Evőeszközfűk

### 3.1 Beam-on-Floor

A Beam-on-Floor fényjelzés a padlón, a készülék ajtaja alatt jelenik meg.

- Amikor a program elkezdődik, piros fényjelzés jelenik meg, és a program időtartama alatt bekapcsolva marad.
- Amikor a program befejeződött, zöld fényjelzés jelenik meg.
- Ha a készülék hibásan működik, a piros fény villog.

**i** A készülék kikapcsolásakor kialszik a Beam-on-Floor funkció fénye.

**i** Amikor a szárítási fázis alatt az AirDry program bekapcsol, előfordulhat, hogy a padlón levő fényjelzés nem látható teljesen. A fázis befejeződésének ellenőrzését a kezelőpanel segítségével végezze el.

## 4. KEZELŐPANEL

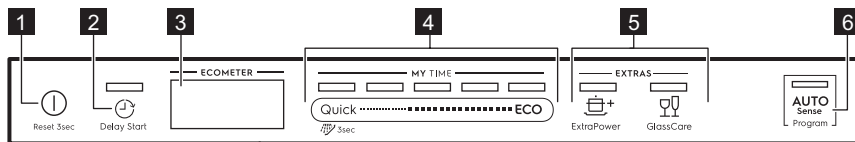

- |                              |                          |
|------------------------------|--------------------------|
| <b>1</b> Be/Ki gomb          | <b>5</b> EXTRAS gombok   |
| <b>2</b> Delay Start gomb    | <b>6</b> AUTO Sense gomb |
| <b>3</b> Kijelzés            |                          |
| <b>4</b> MY TIME választósáv |                          |

### 4.1 Kijelzés

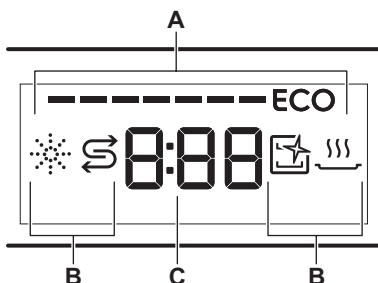

- A.** ECOMETER  
**B.** Visszajelzők  
**C.** Időkijelzés

### 4.2 ECOMETER



Az ECOMETER jelzi, hogy a programválasztás miként befolyásolja a víz- és energiafogyasztást. Minél több sáv világít, annál alacsonyabb a fogyasztás.

A **ECO** jelzi a leginkább környezetbarát programválasztást a normál szennyezettsgű töltet esetén.

### 4.3 Visszajelzők

Visszajelzők	Leírás
	Öblítőszer visszajelző. Akkor világít, ha az öblítőszer adagolót fel kell tölteni. Lásd „ <b>Az első használat előtt</b> ” című részt.
	Só visszajelző. Akkor világít, ha a sótartályt fel kell tölteni. Lásd „ <b>Az első használat előtt</b> ” című részt.
	Machine Care visszajelző. Akkor világít, ha a készülék belsejének tisztítása szükséges a Machine Care programmal. Olvassa el az „ <b>Ápolás és tisztítás</b> ” című fejezetet.
	Szárítási fázis visszajelző. Akkor világít, ha szárítási fázissal rendelkező program van kiválasztva. Akkor villog, amikor a szárítási fázis működik. Lásd a „ <b>Programválasztás</b> ” című részt.



## 5. PROGRAM KIVÁLASZTÁSA

### 5.1 MY TIME

A MY TIME választásáv használatával a program időtartamának függvényében választhat egy megfelelő mosogatási programot, amely 30 perctől négy óra hosszúságú lehet.

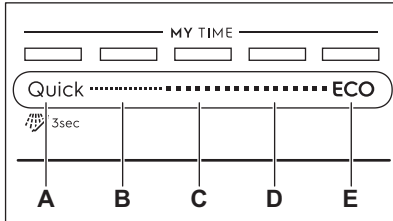

- A. • A **Quick** a legrövidebb program (**30min**) a frissen és enyhén szennyezett edények mosogatásához.
-  A **Előöblítés (15min)** az ételmaradványok edényekről való leöblítésére alkalmas program. Megakadályozza a kellemetlen szagok kialakulását a készülékben. Ehhez a programhoz ne használjon mosogatószert.
- B. A **1h** program a frissen vagy enyhén rászáradt étellel szennyezett edények mosogatásához alkalmas.
- C. A **1h 30min** program normál mértékben szennyezett eszközök mosogatásához és szárításához alkalmas.
- D. A **2h 40min** program erősen szennyezett eszközök mosogatásához és szárításához alkalmas.
- E. Az **ECO** a leghosszabb program (**4h**), mely a leghatékonyabb víz- és energiafogyasztást kínálja a normál

mértékben szennyezett edények és evőeszközök mosogatásához. Ezt a programot használják tesztprogramként a bevizsgáló intézetek. <sup>1)</sup>

### 5.2 EXTRAS

A programválasztást az igényeinek megfelelően állíthatja be a EXTRAS bekapcsolásával.

#### ExtraPower

 Az ExtraPower kiegészítő funkció javítja a beállított program mosogatási hatékonyságát. A kiegészítő funkció növeli a mosogatás hőmérsékletét és időtartamát.

#### GlassCare

 A GlassCare kiegészítő funkció speciális kezelésben részesíti a kényes tárgyakat. A kiegészítő funkció meggátolja a kiválasztott programnál a mosogatási hőmérséklet gyors változásait, és lecsökkenti azt 45 °C értékre. Ez különösen az üvegedényeket óvja a sérüléstől.

### 5.3 AUTO Sense

A AUTO Sense program a töltet típusának megfelelő mosogatási ciklust automatikusan beállítja.

A készülék érzékeli a kosarakba helyezett edények szennyezettségét és mennyiségét. Beállítja a szükséges hőmérsékletet és a vízmennyiséget, illetve a program időtartamát.

<sup>1)</sup> Ez a program szolgál a 2019/2022 számú Ecodesign tanácsi rendeletnek (EU) való megfelelés megállapítására.

## 5.4 Programáttekintés

Program	Töltet típusa	Szennye- zettség mér- téke	Programszakaszok	EXTRAS
Quick	<ul style="list-style-type: none"> <li>Főzőedények</li> <li>Evőeszközök</li> </ul>	<ul style="list-style-type: none"> <li>Friss</li> </ul>	<ul style="list-style-type: none"> <li>Mosogatás 50 °C</li> <li>Közbenső öblítés</li> <li>Befejező öblítés 45 °C</li> <li>AirDry</li> </ul>	<ul style="list-style-type: none"> <li>ExtraPower</li> <li>GlassCare</li> </ul>
 Előöblítés	<ul style="list-style-type: none"> <li>Mindenfajta töltet</li> </ul>	<ul style="list-style-type: none"> <li>Minden szennye-zettségi fok</li> </ul>	<ul style="list-style-type: none"> <li>Előmosogatás</li> </ul>	Az EXTRAS kiegészítő funkciók nem használhatók ezzel a programmal.
1h	<ul style="list-style-type: none"> <li>Főzőedények</li> <li>Evőeszközök</li> </ul>	<ul style="list-style-type: none"> <li>Friss</li> <li>Enyhén rászáradt</li> </ul>	<ul style="list-style-type: none"> <li>Mosogatás 60 °C</li> <li>Közbenső öblítés</li> <li>Befejező öblítés 50 °C</li> <li>AirDry</li> </ul>	<ul style="list-style-type: none"> <li>ExtraPower</li> <li>GlassCare</li> </ul>
1h 30min	<ul style="list-style-type: none"> <li>Főzőedények</li> <li>Evőeszközök</li> <li>Lábasok</li> <li>Serpenyők</li> </ul>	<ul style="list-style-type: none"> <li>Normál</li> <li>Enyhén rászáradt</li> </ul>	<ul style="list-style-type: none"> <li>Mosogatás 60 °C</li> <li>Közbenső öblítés</li> <li>Befejező öblítés 55 °C</li> <li>Szárítás</li> <li>AirDry</li> </ul>	<ul style="list-style-type: none"> <li>ExtraPower</li> <li>GlassCare</li> </ul>
2h 40min	<ul style="list-style-type: none"> <li>Főzőedények</li> <li>Evőeszközök</li> <li>Lábasok</li> <li>Serpenyők</li> </ul>	<ul style="list-style-type: none"> <li>Normál és erős</li> <li>Rászáradt</li> </ul>	<ul style="list-style-type: none"> <li>Előmosogatás</li> <li>Mosogatás 60 °C</li> <li>Közbenső öblítés</li> <li>Befejező öblítés 60 °C</li> <li>Szárítás</li> <li>AirDry</li> </ul>	<ul style="list-style-type: none"> <li>ExtraPower</li> <li>GlassCare</li> </ul>
ECO	<ul style="list-style-type: none"> <li>Főzőedények</li> <li>Evőeszközök</li> <li>Lábasok</li> <li>Serpenyők</li> </ul>	<ul style="list-style-type: none"> <li>Normál</li> <li>Enyhén rászáradt</li> </ul>	<ul style="list-style-type: none"> <li>Előmosogatás</li> <li>Mosogatás 50 °C</li> <li>Közbenső öblítés</li> <li>Befejező öblítés 55 °C</li> <li>Szárítás</li> <li>AirDry</li> </ul>	<ul style="list-style-type: none"> <li>ExtraPower</li> <li>GlassCare</li> </ul>
AUTO Sense	<ul style="list-style-type: none"> <li>Főzőedények</li> <li>Evőeszközök</li> <li>Lábasok</li> <li>Serpenyők</li> </ul>	A program minden szennye-zettségi foknak megfelelő be-állítást vá-laszt.	<ul style="list-style-type: none"> <li>Előmosogatás</li> <li>Mosogatás 50 - 60 °C</li> <li>Közbenső öblítés</li> <li>Befejező öblítés 60 °C</li> <li>Szárítás</li> <li>AirDry</li> </ul>	Az EXTRAS kiegészítő funkciók nem használhatók ezzel a programmal.

Program	Töltet típusa	Szennye- zetség mér- téke	Programszakaszok	EXTRAS
Machine Care	• Edények nélkül	A program a készülék belső terének tisztítására szolgál.	<ul style="list-style-type: none"> <li>• Mosogatás 70 °C</li> <li>• Közbenső öblítés</li> <li>• Végső öblítés</li> <li>• AirDry</li> </ul>	Az EXTRAS kiegészítő funkciók nem használhatók ezzel a programmal.

## Fogyasztási értékek

Program 1)	Víz (l)	Energiafogyasztás (kWh)	Időtartam (perc)
Quick	9.3 - 11.3	0.56 - 0.685	30
Előöblítés	3.1 - 3.8	0.012 - 0.014	15
1h	9 - 11	0.693 - 0.847	60
1h 30min	9.3 - 11.4	0.772 - 0.944	90
2h 40min	9.4 - 11.5	0,876 - 1.071	160
ECO	9.9	0.739 <sup>2)</sup> /0.754 <sup>3)</sup>	240
AUTO Sense	8.3 - 11.5	0.677 - 1.036	120 - 170
Machine Care	8.3 - 10.1	0.593 - 0.725	60

1) A víz nyomása és hőmérséklete, a hálózati feszültség ingadozásai, a kiegészítő funkciók és az edények mennyisége módosíthatja az értékeket.

2) A 1016/2010 számú rendeletnek megfelelően

3) A 2019/2022 számú rendeletnek megfelelően

## Tájékoztatás a bevizsgáló intézetek számára

Ha a teljesítmény-tesztek (pl. EN60436 szerinti) végrehajtására vonatkozó információkra van szüksége, küldjön e-mailt a következő címre:

[info.test@dishwasher-production.com](mailto:info.test@dishwasher-production.com)

A kérdésben szerepeljen a termék számkódja (termékszám), mely az adattáblán olvasható.

Minden egyéb, a mosogatógépet érintő kérdésben a készülékhez mellékelt szerviz kézikönyv nyújt útmutatást.

## 6. ALAPBEÁLLÍTÁSOK

A készülék személyre szabásához az egyéni igényeinek megfelelően módosíthatja az alapbeállításokat.

Szám	Készülék beállítások	Értékek	Leírás <sup>1)</sup>
1	Vízkeménység	1L és 10L szint között (alapértelmezés: 5L)	Állítsa be a vízlágyító szintjét a körzetben meglévő víz keménységnek megfelelően.
2	Öblítőszer szintje	0A és 8A szint között (alapértelmezés: 5A)	Az öblítőszer szintjét az előírt adagolásnak megfelelően állítsa be.
3	Befejezés jelzőhang	On Off (alapértelmezett)	A program futásának végét jelző hangjelzés be- vagy kikapcsolása.
4	Automatikus ajtónyitó	On (alapértelmezett) Off	A AirDry be- vagy kikapcsolása.
5	Nyomógomb hangok	On (alapértelmezett) Off	A billentyűhangok be- vagy kikapcsolása.
6	Utolsó programválasztás	On Off (alapértelmezett)	Az utoljára használt program és kiegészítő funkciók automatikus kiválasztásának be- vagy kikapcsolása.

<sup>1)</sup> További részletekért olvassa el a fejezet többi részét is.

Az alapbeállítás csak beállítási módban változtatható meg.

Amikor a készülék beállítás üzemmódban van, az ECOMETER sávjai jelenítik meg az elérhető beállításokat. Minden beállításnál az ECOMETER megfelelő sávja villog.

Az alapbeállítások táblázatban szereplő sorrendjével megegyezik az ECOMETER beállításainak sorrendje is:

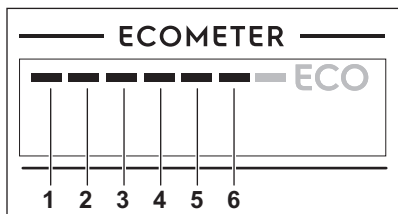

## 6.1 A vízlágyító

A vízlágyító a vezetékes vízben található ásványi anyagok eltávolítására szolgál, amelyek hátrányosan befolyásolják a mosogatás eredményességét, valamint rongálnák a készüléket.

Annál keményebb a víz, minél többet tartalmaz ezekből az ásványi anyagokból. A víz keménységet különböző mértékegységekkel mérjük.

A vízlágyítót a lakóhelyén jellemző víz keménységhez kell beállítani. A víz keménységét illetően a helyi vízművektől kaphat tájékoztatást. A jó mosogatási eredmény eléréséhez fontos a vízlágyító szintjének pontos beállítása.

## Vízkeménység

Német keménységi fok (°dH)	Francia keménységi fok (°fH)	mmol/l	Clarke keménységi fok	Vízlágyító szintje
47 - 50	84 - 90	8.4 - 9.0	58 - 63	10
43 - 46	76 - 83	7.6 - 8.3	53 - 57	9
37 - 42	65 - 75	6.5 - 7.5	46 - 52	8
29 - 36	51 - 64	5.1 - 6.4	36 - 45	7
23 - 28	40 - 50	4.0 - 5.0	28 - 35	6
19 - 22	33 - 39	3.3 - 3.9	23 - 27	5 1)
15 - 18	26 - 32	2.6 - 3.2	18 - 22	4
11 - 14	19 - 25	1.9 - 2.5	13 - 17	3
4 - 10	7 - 18	0.7 - 1.8	5 - 12	2
<4	<7	<0.7	< 5	1 2)

1) Gyári beállítás.

2) Ezen a szinten ne használjon sót.

**A használt mosogatószer típusától függetlenül állítsa be a megfelelő vízkeménységet, hogy a só feltöltés visszajelző bekapcsolva maradjon.**



A sót tartalmazó kombinált mosogatószer-tabletták nem elég hatékonyak a kemény víz lágyításához.

### Regenerálási eljárás

A vízlágyító helyes működéséhez a vízlágyító eszköz gyantáját rendszeresen regenerálni szükséges. Ez az eljárás automatikus, és része a mosogatógép normál működésének.

Amikor az előírt mennyiségű víz (lásd az értékeket a táblázatban) felhasználásra került az előző regenerálási eljárás óta, a készülék egy új regenerálást indít a végső öblítés és a program vége között.

Vízlágyító szintje	Víz mennyisége (l)
1	250
2	100

Vízlágyító szintje	Víz mennyisége (l)
3	62
4	47
5	25
6	17
7	10
8	5
9	3
10	3

Ha a vízlágyító szintje magasra van állítva, akkor a regenerálás a program közepén is bekövetkezhet, még az öblítés előtt (kétszer a program során). A regenerálás elindítása nincs hatással a ciklus időtartamára, hacsak nem a program közepén vagy rövid szárítási szakasszal rendelkező program végén történik. Ezekben az esetekben a regenerálás meghosszabbítja a program teljes időtartamát további 5 perccel.

Következésképpen a vízlágyító 5 perc hosszúságú öblítése ugyanabban a ciklusban vagy a következő program elején kezdődhet el. Ez a tevékenység a program teljes vízfogyasztását további 4 literrel, míg teljes energiafogyasztását további 2 wattórával (Wh) növeli. A vízlágyító öblítése teljes szivattyúzással fejeződik be.

A vízlágyító minden elvégzett öblítése (melyből egynél több is lehet ugyanabban a ciklusban) további 5 perccel hosszabbíthatja meg a program időtartamát, függetlenül attól, hogy a program elején vagy közepén történik meg.



A fejezetben említett minden fogyasztási értéket az aktuálisan érvényes szabványnak megfelelően, laboratóriumi feltételek mellett, 2,5 mmol/l vízkeménységnél határoztak meg a 2019/2022 rendelet szerint (vízlágyító: 3. szint). A víz nyomása és hőmérséklete, valamint a hálózati feszültség ingadozásai módosíthatják az értékeket.

## 6.2 Öblítőszer szintje

Az öblítőszer lehetővé teszi, hogy az edények folt- és csíkmentesen száradjanak. Az öblítőszer adagolása a forró vizes öblítési fázis alatt automatikusan történik. Az adagolt öblítőszer mennyisége állítható.

Ha az öblítőszer-adagoló kiürült, az öblítőszer-adagoló visszajelző világítani kezd, ami azt jelzi, hogy be kell tölteni öblítőszerrel. Ha kizárólag kombinált mosogatószer-tablettákat használ, és a szárítási eredmények megfelelőek, az öblítőszer-adagoló és a visszajelző kikapcsolható. Azonban a legjobb szárítási eredmény eléréséhez mindig használjon öblítőszerrel, és tartsa bekapcsolva a visszajelzőt.

Az öblítőszer-adagoló és a visszajelző kikapcsolásához állítsa az öblítőszer szintjét 0A értékre.

## 6.3 Befejezés jelzőhang

A program végének jelzésére beállíthat egy hangjelzést.



Hangjelzések hallhatók akkor is, ha a készülék meghibásodik. Nincs lehetőség ezen jelzések kikapcsolására.

## 6.4 AirDry

A AirDry kiegészítő funkcióval jobb szárítási eredmény érhető el. A szárítási szakasz közben a készülék ajtaja automatikusan kinyílik, és nyitva marad.

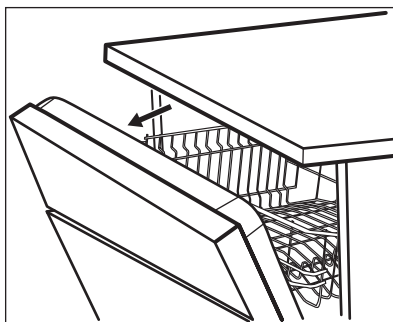

A AirDry kiegészítő funkció automatikusan bekapcsol minden program esetén, a Előöblítés kivételével.



### VIGYÁZAT!

Az automatikus ajtónyitást követő 2 percen belül ne próbálja meg az ajtót becsukni. Ezzel kárt tehet a készülékben.



### VIGYÁZAT!

Javasoljuk, hogy kapcsolja ki a AirDry kiegészítő funkciót, ha gyermekek férhetnek hozzá a készülékhez. Az ajtó automatikus kinyitása veszélyhelyzetet teremthet.



Amikor a AirDry nyitja ki az ajtót, előfordulhat, hogy a Beam-on-Floor nem látható teljesen. A program befejeződésének ellenőrzését a kezelőpanel szemrevételezésével végezze el.

## 6.5 Nyomógomb hang

A kezelőpanelen lévő gombok megnyomásakor kattánó hang hallható. Ez a hangjelzés kikapcsolható.

## 6.6 Utolsó programválasztás

Beállíthatja az utoljára használt program és kiegészítő funkciók automatikus kiválasztását.

A legutolsó program az, amelyik teljesen véget ért, és mentése megtörtént a készülék kikapcsolása előtt. Ezután az automatikusan lesz kiválasztva a készülék bekapcsolása után.

Amikor a legutolsó program kiválasztása le van tiltva, ECO az alapértelmezett program.

## 6.7 Beállítás üzemmód

### Navigálás a beállítás üzemmódban

Beállítás üzemmódban a MY TIME választószáv segítségével lehet mozogni.

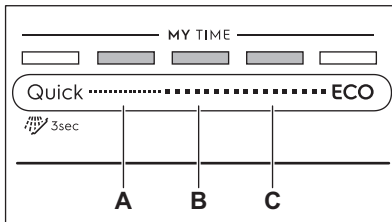

**A.** Előző gomb

**B.** OK gomb

**C.** Következő gomb

A **Előző** és **Következő** gombbal válthat az alapbeállítások között, illetve módosíthatja azok értékét.

Az **OK** gombbal lehet belépni a kiválasztott beállításba, és megerősíteni értékének módosítását.

## Belépés a beállítás üzemmódba

A beállítás üzemmódba a program elindítása előtt lehet belépni. A program futása közben nem lehet belépni a beállítás üzemmódba.

A beállítás üzemmódba lépéshez tartsa nyomva egyszerre a **Quick** és **ECO** gombot kb. 3 másodpercig.

A **Előző**, **OK** és **Következő** gombhoz társított visszajelzők világítani kezdenek.

## Beállítás módosítása

Győződjön meg arról, hogy a készülék beállítás üzemmódban van.

1. A **Előző** vagy **Következő** gombok segítségével válassza ki az ECOMETER azon sávját, mely a kívánt beállításhoz tartozik.
  - Az ECOMETER kiválasztott beállításhoz tartozó sávja villog.
  - A kijelző az aktuális beállítási értéket mutatja.
2. A beállításba lépéshez nyomja meg az **OK** gombot.
  - Az ECOMETER kiválasztott beállításhoz tartozó sávja világít. A többi sáv kialszik.
  - Az aktuális beállítási érték villog.
3. Nyomja meg a **Előző** vagy **Következő** gombot az érték módosításához.
4. A beállítás megerősítéséhez nyomja meg az **OK** gombot.
  - Az új beállítás mentése megtörtént.
  - A kijelző visszatér az alapbeállítások listához.
5. Tartsa nyomva egyszerre a **Quick** és **ECO** gombot kb. 3 másodpercig a beállítás üzemmódból való kilépéshez.

A készülék visszatér programválasztás üzemmódba.

A tárolt beállításokat a készülék a következő módosításig tárolja.

## 7. AZ ELSŐ HASZNÁLAT ELŐTT

1. Ellenőrizze, hogy a vízlágyító aktuális szintje megfelel-e a használt víz keménységének. Amennyiben nem, állítsa be a vízlágyító szintjét.
2. Töltse fel sótartályt.
3. Töltse fel az öblítőszer-adagolót.
4. Nyissa ki a vízcsapot.
5. A gyártási folyamat maradványainak eltávolításához indítsa el a Quick programot. Ne használjon mosogatószert, és ne töltsen meg a kosarakat.

Miután elindít egy programot, a készülék kb. 5 percen keresztül regenerálja a vízlágyítóban lévő gyantát. A mosogatási fázis csak akkor kezdődik meg, amikor a fenti művelet véget ért. Ez a művelet rendszeres időközönként ismétlődik.

### 7.1 Sótartály



#### VIGYÁZAT!

Csak mosogatógépekhez készült durva só használjon. A finom só növeli a korrózió veszélyét.

A só a vízlágyítóban a gyanta regenerálására, valamint a napi használat során a megfelelő mosogatási eredmény biztosítására szolgál.

### A sótartály feltöltése

1. Csavarja le a sótartály kupakját az óramutató járásával ellenkező irányba.
2. Öntsön 1 liter vizet a sótartályba (csak az első alkalommal).
3. Töltse fel a sótartályt 1 kg speciális sóval (vagy amíg teljesen fel nem töltődik).

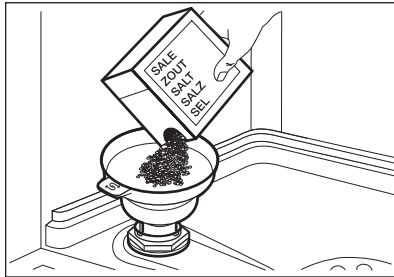

4. Óvatosan rázza meg a tölcserát a fogantyújánál, hogy a legutolsó szemcse is betöltődjön.
5. Távolítsa el a sótartály nyílása körül lévő sót.

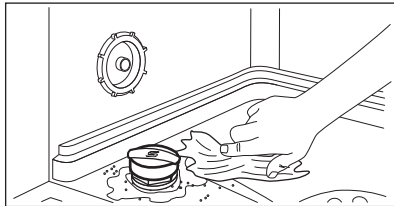

6. Csavarja vissza a kupakot az óramutató járásával megegyező irányban a sótartály bezárásához.



#### VIGYÁZAT!

Víz és só juthat ki a töltés során a sótartályból. Miután feltöltötte a sótartályt, azonnal indítsa el a mosogatóprogramot a korrózió megelőzése érdekében.



## 7.2 Hogyan töltjük fel az öblítőszer-adagolót?

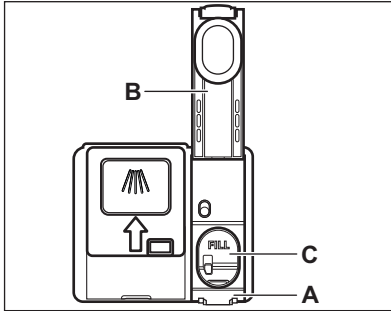

### VIGYÁZAT!

Csak mosogatógépekhez tervezett öblítőszeret használjon.

1. A kioldó elem megnyomásával (A) nyissa ki a fedelet (B).
2. Töltse az öblítőszeret az adagolóba (C), a „FILL” jelzésig.
3. A kiömlött öblítőszeret nedvszívó törlőkendővel távolítsa el, hogy a mosogatóprogram alatt megakadályozza a túlzott habképződést.
4. Zárja le a fedelet. Ellenőrizze, hogy a fedél reteszeli-e a helyén.

## 8. NAPI HASZNÁLAT

1. Nyissa ki a vízcsapot.
2. Tartsa nyomva a  gombot, amíg a készülék be nem kapcsol.
3. Töltse fel sótartályt, ha az üres.
4. Töltse fel az öblítőszer-adagolót, ha az üres.
5. Pakolja meg megfelelően a kosarakat.
6. Töltse be a mosogatószert.
7. Válasszon ki és indítson el egy programot.
8. Zárja el a vízcsapot, amikor a program véget ér.

### 8.1 A mosogatószer használata

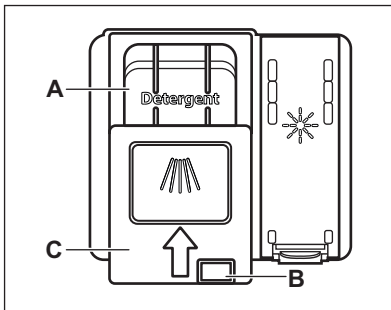

### VIGYÁZAT!

Csak mosogatógéphez készült, speciális mosogatószert használjon.

1. A kioldó gomb megnyomásával (B) nyissa ki a fedelet (C).
2. Tegyen mosogatószert az adagolóba (A). A mosogatószert tablettá, por vagy gél formájában is használhatja.
3. Ha előmosogatósi fázissal rendelkező mosogatóprogramot használ, tegyen egy kevés mosogatószert a készülék ajtajának belsejébe.
4. Zárja le a fedelet. Ellenőrizze, hogy a fedél reteszeli-e a helyén.

### 8.2 Program kiválasztása és elindítása a MY TIME választósáv segítségével

1. Húzza keresztül az ujját a MY TIME választósávon a megfelelő program kiválasztásához.
  - A kiválasztott program jelzőfénye világítani kezd.
  - Az ECOMETER jelzi a víz- és energiafogyasztás szintjét.
  - A kijelző a program időtartamát mutatja.
2. Szükség szerint kapcsolja be a megfelelő EXTRAS kiegészítő funkciót.
3. Csukja be a készülék ajtaját a program elindításához.

### 8.3 A Előöblítés program kiválasztása és elindítása

1. A  Előöblítés kiválasztásához tartsa nyomva 3 másodpercig a Quick gombot.
  - A gombhoz tartozó visszajelző világít.
  - Az ECOMETER nem világít.
  - A kijelző a program időtartamát mutatja.
2. Csupja be a készülék ajtaját a program elindításához.

### 8.4 Az EXTRAS funkció bekapcsolása

1. Válasszon egy programot a MY TIME választósáv segítségével.
2. Nyomja meg a bekapcsolandó kiegészítő funkcióhoz tartozó gombot.
  - A gombhoz társított jelzőfény világítani kezd.
  - A kijelző a program frissített időtartamát mutatja.
  - Az ECOMETER jelzi a víz- és energiafogyasztás frissített szintjét.

 Alapértelmezés szerint egy program elindítása előtt mindig be kell kapcsolni a megfelelő kiegészítő funkciókat. Ha az Utolsó programválasztás engedélyezett, a mentett kiegészítő funkciók automatikusan bekapcsolnak a programmal együtt.

 A kiegészítő funkciókat a program működése közben nem lehet be- vagy kikapcsolni.

 Nem minden kiegészítő funkció kombinálható egymással.

 A kiegészítő funkciók használata gyakran növeli a víz- és energiafogyasztást, valamint meghosszabbítja a program időtartamát.

### 8.5 Az AUTO Sense program elindítása

1. Nyomja meg a  gombot.
  - A gombhoz társított jelzőfény világítani kezd.
  - A kijelző a program leghosszabb lehetséges időtartamát mutatja.

 A MY TIME és EXTRAS kiegészítő funkció nem használható ezzel a programmal.

2. Csupja be a készülék ajtaját a program elindításához. A készülék érzékeli a töltet típusát, és ennek megfelelő mosogatási ciklust állít be. A ciklus alatt az érzékelők többször bekapcsolnak, és a program kezdeti időtartama lerövidülhet.

### 8.6 A program indításának késleltetése

1. Válasszon ki egy programot.
2. Annyiszor nyomja meg a  gombot, amíg a kívánt késleltetés meg nem jelenik a kijelzőn (1 és 24 óra között). A gombhoz társított jelzőfény világítani kezd.
3. Csupja be a készülék ajtaját a visszaszámlálás elindításához. A visszaszámlálás alatt a késleltetési idő és a kiválasztott program nem módosítható.

Amikor a visszaszámlálás befejeződött, megkezdődik a program végrehajtása.

### 8.7 Visszaszámlálás alatt a késleltetett indítás leállítása

Tartsa nyomva 3 másodpercig a  gombot. A készülék visszatér programválasztás üzemmódba.

- i** Ha törli a késleltetett indítást, ismét ki kell választania a programot.

## 8.8 Futó program törlése

Tartsa nyomva 3 másodpercig a **Ⓛ** gombot.

A készülék visszatér programválasztás üzemmódba.

- i** Egy új mosogatóprogram elindítása előtt ellenőrizze, hogy van-e mosogatószer a mosogatószer-adagolóban.

## 8.9 Ajtónyitás a készülék működése közben

Ha kinyitja az ajtót egy program futása közben, a készülék leáll. Ez módosíthatja a program energiafogyasztását és időtartamát. Amikor ismét becsukja az ajtót, a készülék a megszakítási ponttól folytatja a működést.

- i** Ha a szárítási fázis alatt 30 másodpercnél hosszabb időre kinyitja az ajtót, az éppen futó program kikapcsol. Ez nem történik meg, ha az ajtót az AirDry funkció nyitja ki.

## 8.10 Az Auto Off funkció

Ha a készülék nem végez tevékenységet, az energiafogyasztás csökkentése érdekében ez a funkció kikapcsolja a készüléket.

A funkció az alábbiak esetén lép automatikusan működésbe:

- Miután a program véget ért.
- 5 perccel azután, ha a program nem indult el.

## 8.11 Miután a program véget ért

Amikor a program befejeződött, a kijelző 0:00 értéket mutat.

Az Auto Off funkció automatikusan kikapcsolja a készüléket.

Minden gomb inaktív a be/ki gomb kivételével.

# 9. HASZNOS TANÁCSOK ÉS JAVASLATOK

## 9.1 Általános

Kövesse az alábbi ötleteket, melyek optimális tisztítási és szárítási eredményt biztosítanak a napi használat során, valamint segítséget nyújtanak a környezet megóvásában.

- Ha az edényeket mosogatógépben tisztítja a felhasználói útmutató utasításainak megfelelően, akkor általában alacsonyabb víz- és energiafogyasztás érhető el, mint a kézzel való mosogatásnál.
- A mosogatógépet teljesen pakolja meg a víz- és energiamegtakarítás érdekében. A legjobb tisztítási eredmény eléréséhez az evőeszközöket a kosarakban a

használati útmutató szerint rendezze el, és ne pakolja túl a kosarakat.

- Az edényeket ne öblítse le kézzel előzetesen. Ez növeli a víz- és energiafogyasztást. Szükség szerint állítson be előmosogató szakasszal rendelkező programot.
- A nagyobb ételmaradékokat távolítsa el az edényekről, továbbá ürítse ki a csészéket és poharakat, mielőtt behelyezi azokat a készülékbe.
- Mielőtt a készülékbe helyezné, áztassa be vagy finoman dörzsölje meg az erősen odaégett ételmaradványokat tartalmazó edényeket.
- Ügyeljen arra, hogy a kosarakban az edények ne érjenek egymáshoz, illetve ne fedjék le egymást. Kizárólag

ebben az esetben képes a víz megfelelően elérni és elmosogatni az edényeket.

- A mosogatószer, öblítőszer és só használhatja különállóan, vagy használjon kombinált mosogatószer-tablettákat (pl.: „Mind az 1-ben”). Kövesse a termék csomagolásán látható utasításokat.
- Válassza ki a töltet típusának és a szennyeződés mértékének megfelelő programot. A leghatékonyabb víz- és energiafogyasztás az ECO programmal érhető el.
- A vízkezelés lerakódásának megakadályozása a készülékben:
  - Töltse fel a sótartályt, amikor szükséges.
  - Az ajánlott mennyiségű mosogatószer és öblítőszer alkalmazza.
  - Ellenőrizze, hogy a vízlágyító aktuális szintje megfelel-e a használt víz keménységének.
  - Kövesse az „**Ápolás és tisztítás**” című fejezet utasításait.

## 9.2 Só, öblítőszer és mosogatószer használata

- Kizárólag mosogatógéphez forgalmazott só, öblítőszer és mosogatószer használjon. Egyéb termékek károsodást okozhatnak a készülékben.
- Az olyan környéken, ahol a víz kemény vagy nagyon kemény, javasoljuk a sima mosogatószer (további hatóanyagokkal nem rendelkező por, gél, tableta), öblítőszer és só különálló használatát az optimális tisztítási és szárítási eredmény eléréséhez.
- Rövid programok során nem oldódnak fel teljesen a mosogatószer tabletták. A mosogatószer maradványok edényeken való lerakódásának megakadályozására hosszú programoknál használja a tablettákat.
- Mindig helyes mennyiségű mosogatószer használjon. Az elégtelen mennyiségű mosogatószer gyenge mosogatósi eredményhez, valamint vízkövesedéshez vagy az edények foltosodásához vezet. Ha túl

sok mosogatószer alkalmaz lágy vagy lágyított víznél, az edényeken mosogatószer maradványok maradnak. A mosogatószer mennyiségét a vízkeménység alapján állítsa be. További információkért olvassa el a mosogatószer csomagolásán található útmutatásokat.

- Mindig helyes mennyiségű öblítőszer használjon. Az elégtelen mennyiségű öblítőszer csökkenti a szárítás eredményességét. Túl sok öblítőszer alkalmazása esetén az edényeken kékes réteg jön létre.
- Ügyeljen arra, hogy a vízlágyító szintje megfelelő legyen. Ha a szint túl magas, a vízben a só megnövelt mennyisége az evőeszközök rozsdásodását eredményezheti.

## 9.3 Mit tegyek, ha szeretném abbahagyni a kombinált mosogatószer-tabletták használatát?

Külön mosogatószer, só és öblítőszer használatának megkezdése előtt végezze el az alábbi lépéseket:

1. Állítsa be a legmagasabb szintet a vízlágyítóban.
2. Ellenőrizze, hogy tele van-e a sótartály és az öblítőszer-adagoló.
3. Indítsa el a Quick programot. Ne töltsön be mosogatószer, és ne töltsön meg a kosarakat.
4. A program lefutása után állítsa be a vízlágyítót a lakhelyén levő vízkeménységnek megfelelően.
5. Állítsa be az adagolt öblítőszer mennyiségét.

## 9.4 Egy program indítása előtt

A kiválasztott program elindítása előtt győződjön meg az alábbiakról:

- A szűrők tiszták és megfelelően vannak elhelyezve.
- Szoros a sótartály kupakjának rögzítése.
- Nem tömődtek el a szűrőkarok.
- Van elegendő só és öblítőszer (ha nem kombinált mosogatószer-tablettákat használ).

- Megfelelő az edények elhelyezése a kosarakban.
- A kiválasztott program megfelel a töltet típusának és a szennyeződés mértékének.
- Megfelelő mennyiségű mosogatószer használ.

## 9.5 A kosarak megtöltése

- Mindig használja ki a kosarak teljes területét.
- Kizárólag mosogatógépben tisztítható eszközöket helyezzen a készülékbe.
- Ne tisztítsa a készülékben fából, szaruból, alumíniumból, ónból és sárgarézből készült tárgyakat, mivel azok megrepedhetnek, elgörbülhetnek, elszíneződhetnek, vagy felületük gödörösé válhat.
- Ne mosson a készülékben vizet felszívó darabokat (szivacsot, rongyot).
- Az üreges tárgyakat (pl. csészék, poharak és lábasok) nyílásukkal lefelé tegye be.

- Ügyeljen arra, hogy a poharak ne érjenek egymáshoz.
- A könnyű darabokat helyezze a felső kosárba. Ügyeljen arra, hogy az eszközök ne mozdulhassanak el.
- Az evőeszközöket és a kisebb tárgyakat helyezze az evőeszközfiókba.
- A mosogatóprogram elindítása előtt győződjön meg arról, hogy a szórókarok szabadon mozoghatnak.

## 9.6 A kosarak kipakolása

1. Hagyja lehűlni az edényeket, mielőtt kipakolná a készülékből. A forró edények könnyebben megsérülnek.
2. Először az alsó kosarat, majd a felső kosarat ürítse ki.



A program befejezése után még víz maradhat a készülék belső felületein.

# 10. ÁPOLÁS ÉS TISZTÍTÁS



### FIGYELMEZTETÉS!

A Machine Care program futtatásától eltérő bármilyen karbantartás előtt kapcsolja ki a készüléket, és húzza ki a hálózati csatlakozódugót a csatlakozóaljzatból.



Az elszennyeződött szűrők és az eltömődött szórókarok rontják a mosogató eredményességét. Rendszeresen ellenőrizze, és szükség esetén tisztítsa meg azokat.

## 10.1 Machine Care

A Machine Care programmal hatékonyan megtisztíthatja a készülék belsejét. A program eltávolítja a vízkövet és a zsírlerakódásokat is.





Amikor a készülék azt érzékeli, hogy tisztítás szükséges, a  visszajelző világitani kezd. Indítsa el a Machine Care

programot a készülék belsejének tisztításához.

## A Machine Care program mentése



A Machine Care program elindítása előtt tisztítsa meg a szűrőket és szórókarokat.

1. Használjon kifejezetten mosogatógépekhez tervezett vízköoldót vagy tisztítószert. Kövesse a termék csomagolásán látható utasításokat. Ne tegyen edényeket a kosarakba.
  2. Tartsa egyszerre lenyomva a + és  gombot kb. 3 másodpercig.
- Az  és + visszajelző villog. A kijelzőn a program időtartama látható.
3. Csukja be a készülék ajtaját a program elindításához.

Amikor a program befejeződik, az  visszajelző kialszik.

## 10.2 Belső tisztítás

- Egy puha, nedves ronggyal gondosan tisztítsa meg a készüléket, beleértve az ajtó gumi tömítését.
- Ne használjon súrolószert, súrolószivacsot, éles eszközt, erős vegyszert, fémszivacsot vagy oldószereket.
- A készülék hatékonyságának megőrzése érdekében legalább kéthavonta egyszer használjon mosogatógépekhez kifejlesztett speciális tisztítószeret. Gondosan kövesse a termék csomagolásán található útmutatásokat.
- Az optimális tisztítás érdekében indítsa el a Machine Care programot.

## 10.3 Idegen tárgyak eltávolítása

Ellenőrizze a szűrőket és a vízgyűjtőt a mosogatógép minden használata után. Az idegen tárgyak (pl. üveg-, műanyag-, csont- vagy fogpiszkálódarabok stb.) csökkentik a készülék tisztítási teljesítményét, és kárt okozhatnak a leeresztő szivattyúban.

1. A szűrőrendszer szétszerelését ezen fejezet utasításai szerint végezze el.
2. Minden idegen tárgyat kézzel távolítson el.



### VIGYÁZAT!

Ha a tárgyak eltávolítása nem sikerül, akkor forduljon a márkaszervizhez.

3. A szűrők összeszerelését ezen fejezet utasításai szerint végezze el.

## 10.4 Külső tisztítás

- A készüléket puha, nedves ruhával tisztítsa.
- Csak semleges tisztítószeret használjon.
- Ne használjon súrolószert, súrolószivacsot vagy oldószereket.

## 10.5 A szűrők tisztítása

A szűrőrendszer 3 részből áll.

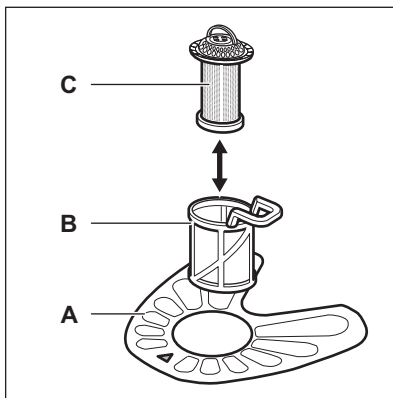

1. Az óramutató járásával ellentétesen fordítsa el a (B) szűrőt, és vegye ki.

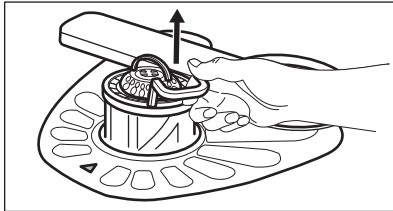
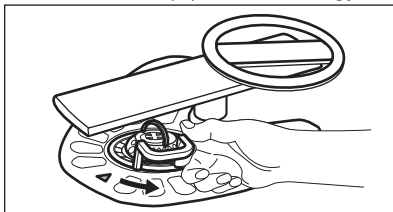

2. Húzza ki a (C) szűrőt a (B) szűrőből.
3. Vegye ki a lapos szűrőt (A).

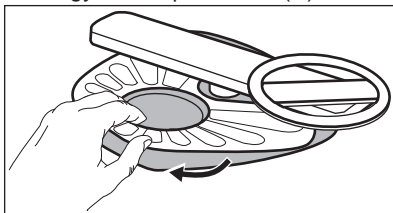

4. Vízzel tisztítsa meg a szűrőket.

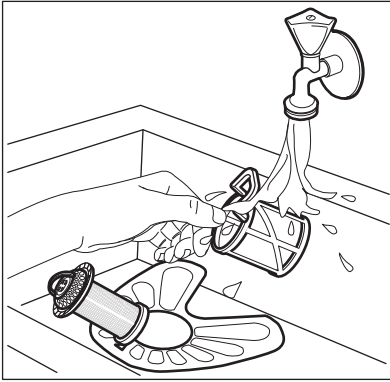

5. Győződjön meg arról, hogy nincs ételmaradvány vagy egyéb szennyeződés a vízgyűjtőben vagy annak széle körül.
6. Tegye vissza a lapos szűrőt (A) a helyére. Ügyeljen arra, hogy megfelelően helyezkedjen el a két vezetősín alatt.

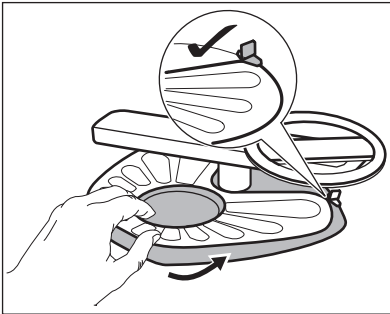

7. Szerelje vissza a szűrőket (B) és (C).
8. Tegye vissza a szűrőt (B) a lapos szűrőbe (A). Az óramutató járásával megegyező irányban forgassa, amíg nem rögzül.

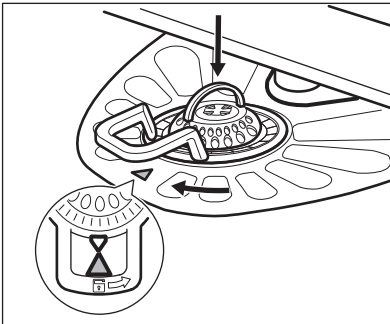

### VIGYÁZAT!

A szűrők helytelen pozíciója nem kielégítő mosogatási eredményt okoz, és a készüléket is károsítja.

## 10.6 Az alsó szórókar tisztítása

Az alsó szórókar rendszeres tisztítását javasoljuk, így elkerülhető, hogy az ételmaradványok eltömítsék a kar furatait.

Az eltömődött furatok miatt előfordulhat, hogy a mosogatás eredménye nem lesz megfelelő.

1. Húzza fel az alsó szórókart az eltávolításhoz.

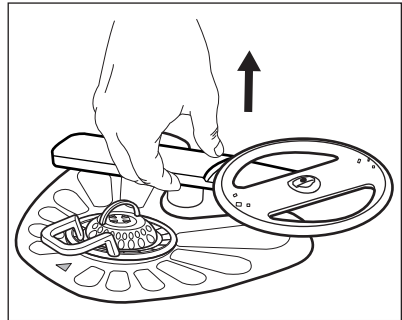

2. Tisztítsa meg a szórókart folyó víz alatt. Egy hegyes végű eszközzel, például fogvájóval távolítsa el a szennyeződést a furatokból.

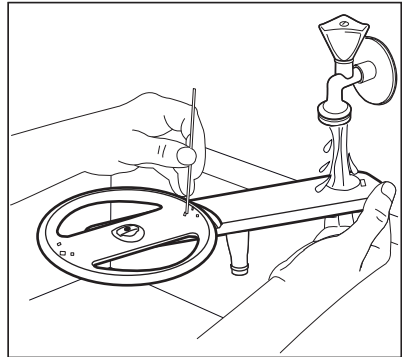

3. Visszahelyezéshez nyomja le a szórókart a helyére.

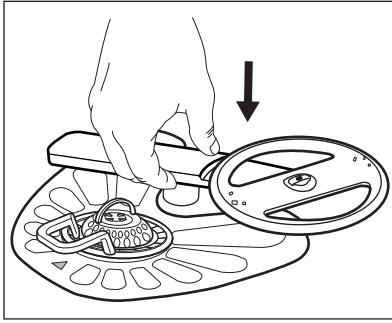

### 10.7 A felső szűrőkarok tisztítása

A felső szűrőkarok rendszeres tisztítását javasoljuk, így elkerülhető, hogy az ételmaradványok eltömítsék a karok furatait. Az eltömődött furatok miatt előfordulhat, hogy a mosogatás eredménye nem lesz megfelelő.

A felső szűrőkarok a felső kosár alatt helyezkednek el. A szűrőkarok (B) a vezetékbe (A) vannak szerelve a rögzítőelemek (C) segítségével.

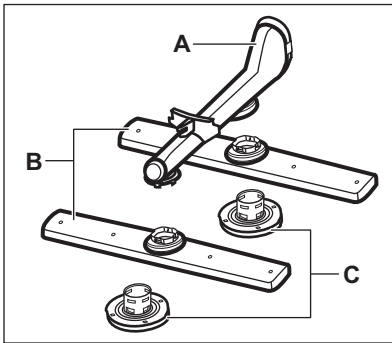

1. Húzza ki a felső kosarat.
2. A szűrőkar leszereléséhez fordítsa el a rögzítőelemet az óramutató járásával megegyező irányba.

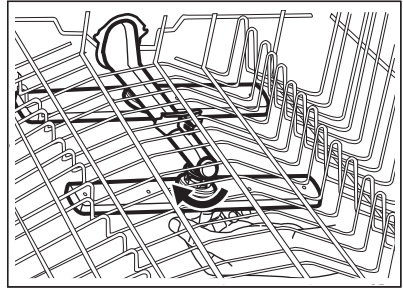

3. Tisztítsa meg a szűrőkart folyó víz alatt. Egy hegyes végű eszközzel, például fogvájóval távolítsa el a szennyeződést a furatokból.

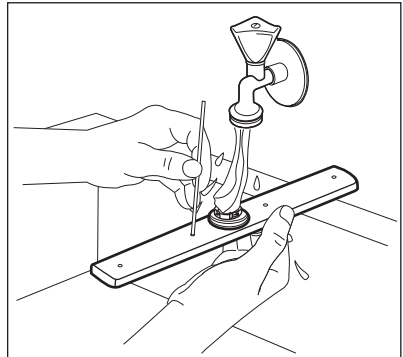

4. A szűrőkar visszaszereléséhez helyezze a rögzítőelemet a szűrőkarba, és az óramutató járásával megegyező irányba való elforgatással rögzítse a vezetékhez. Ügyeljen arra, hogy a rögzítőelem a helyére kattanjon.

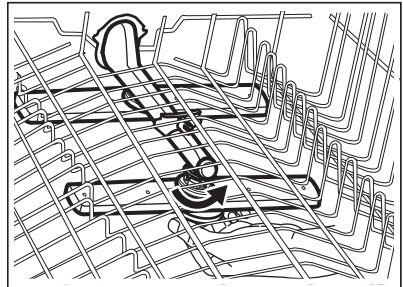



# 11. HIBAELHÁRÍTÁS



## FIGYELMEZTETÉS!

A készülék szakszerűtlen javítása veszélyt jelenthet a felhasználó számára. Minden javítást képzett szakembernek kell elvégeznie.

Az esetleges problémákat lásd a lenti táblázatban.

Bizonyos meghibásodások esetén a kijelzőn egy riasztási kód látható.

**Az előforduló hibák többsége anélkül megoldható, hogy a márkaszervizhez kellene fordulni.**

Meghibásodás és riasztási kód	Lehetséges ok és megoldás
Nem lehet bekapcsolni a készüléket.	<ul style="list-style-type: none"> <li>• Ügyeljen arra, hogy a hálózati vezeték csatlakoztatva legyen a hálózati aljzatba.</li> <li>• Ellenőrizze, hogy nem oldott-e ki valamelyik biztosíték a biztosítékdozobban.</li> </ul>
A program nem indul el.	<ul style="list-style-type: none"> <li>• Ellenőrizze, hogy a készülék ajtaja be van-e csukva.</li> <li>• Ha időkéseletetés van beállítva, törölje azt, vagy várja meg a visszaszámlálás befejeződését.</li> <li>• A készülék regenerálja a vízlágyítóban lévő gyantát. A művelet időtartama kb. 5 perc.</li> </ul>
A készülék nem tölt be vizet. A kijelzőn a következő látható: <b>i10</b> vagy <b>i11</b> .	<ul style="list-style-type: none"> <li>• Ellenőrizze, hogy nyitva van-e a vízcsap.</li> <li>• Ellenőrizze, hogy a hálózati víznyomás nem túl alacsony-e. Ezzel kapcsolatban kérjen tájékoztatást a helyi vízműtől.</li> <li>• Ellenőrizze, hogy a vízcsap nincs-e eltömődve.</li> <li>• Ellenőrizze, hogy a vízbefolyó-tömlőben található szűrő nincs-e eltömődve.</li> <li>• Ellenőrizze, hogy a vízbefolyó-tömlő nincs-e megcsavarodva vagy megtörve.</li> </ul>
A készülék nem engedi ki a vizet. A kijelzőn <b>i20</b> jelenik meg.	<ul style="list-style-type: none"> <li>• Ellenőrizze, hogy a szifon nincs-e eltömődve.</li> <li>• Ellenőrizze, hogy a belső szűrőrendszer nincs-e eltömődve.</li> <li>• Ellenőrizze, hogy a kifolyócső nincs-e megcsavarodva vagy megtörve.</li> </ul>
A kifolyásgátló bekapcsolt. A kijelzőn <b>i30</b> jelenik meg.	<ul style="list-style-type: none"> <li>• Zárja el a vízcsapot.</li> <li>• Ellenőrizze, hogy megfelelően van-e üzembe helyezve a készülék.</li> <li>• Ellenőrizze, hogy a kosarak a használati útmutatónak megfelelően vannak-e megtöltve.</li> </ul>
A vízszint-érzékelő meghibásodott. A kijelzőn <b>i41</b> - <b>i44</b> látható.	<ul style="list-style-type: none"> <li>• Ellenőrizze, hogy tiszták-e a szűrők.</li> <li>• Kapcsolja ki, majd ismét be a készüléket.</li> </ul>

Meghibásodás és riasztási kód	Lehetséges ok és megoldás
<p>A mosogatószivattyú vagy a leeresztőszivattyú meghibásodott. A kijelzőn a következő látható: <b>i51</b> - <b>i59</b> vagy <b>i5A</b> - <b>i5F</b>.</p>	<ul style="list-style-type: none"> <li>• Kapcsolja ki, majd ismét be a készüléket.</li> </ul>
<p>A készülék belsejében a víz hőmérséklete túl magas, vagy a hőmérséklet-érzékelő meghibásodott. A kijelzőn a következő látható: <b>i61</b> vagy <b>i69</b>.</p>	<ul style="list-style-type: none"> <li>• Ellenőrizze, hogy a belépő víz hőmérséklete nem haladja-e meg a 60 °C-ot.</li> <li>• Kapcsolja ki, majd ismét be a készüléket.</li> </ul>
<p>A készülék meghibásodott. A kijelzőn a következő látható: <b>iC0</b> vagy <b>iC3</b>.</p>	<ul style="list-style-type: none"> <li>• Kapcsolja ki, majd ismét be a készüléket.</li> </ul>
<p>A készülékben a víz szintje túl magas. A kijelzőn <b>iF1</b> jelenik meg.</p>	<ul style="list-style-type: none"> <li>• Kapcsolja ki, majd ismét be a készüléket.</li> <li>• Ellenőrizze, hogy tiszták-e a szűrők.</li> <li>• Ellenőrizze, hogy a kifolyócsó a padlótól számított megfelelő magasságban van-e felszerelve. Lásd az üzembe helyezési utasítást.</li> </ul>
<p>A készülék működés közben többször leáll, majd elindul.</p>	<ul style="list-style-type: none"> <li>• Ez normális. Ez optimális tisztítást és energiatakarékos működést eredményez.</li> </ul>
<p>A program túl hosszú ideig működik.</p>	<ul style="list-style-type: none"> <li>• Ha késleltetett indítás van beállítva, törölje azt, vagy várja meg a visszaszámlálás befejeződését.</li> <li>• Ezen kiegészítő funkciók növelhetik a program időtartamát.</li> </ul>
<p>A kijelzőn a hátralevő idő értéke növekszik, és majdnem a program befejezéséig tartó időre ugrik.</p>	<ul style="list-style-type: none"> <li>• Ez nem hiba. A készülék megfelelően üzemel.</li> </ul>
<p>A készülék ajtajából enyhe szivárgás észlelhető.</p>	<ul style="list-style-type: none"> <li>• A készülék szintezése nem megfelelő. A vízszintbe állításhoz lazítsa vagy húzza meg az állítható lábakat (ha vannak).</li> <li>• A készülék ajtaja nem központosan áll az üstön. Állítson a hátsó lábon (ha van).</li> </ul>
<p>Nehéz becsukni a készülék ajtaját.</p>	<ul style="list-style-type: none"> <li>• A készülék szintezése nem megfelelő. A vízszintbe állításhoz lazítsa vagy húzza meg az állítható lábakat (ha vannak).</li> <li>• Az edények és evőeszközök egyes részei kiállnak a kosarakból.</li> </ul>

Meghibásodás és riasztási kód	Lehetséges ok és megoldás
Csörgő/kopogó zaj hallatszik a készülék belsejéből.	<ul style="list-style-type: none"> <li>• Az edények és evőeszközök elhelyezése nem megfelelő a kosarakban. Lásd a kosár megpakolására vonatkozó ismertetőt.</li> <li>• Ellenőrizze, hogy a szórókarok szabadon mozognak-e.</li> </ul>
A hálózati megszakító a készülék miatt leold.	<ul style="list-style-type: none"> <li>• A hálózati megszakító terhelhetősége (amperszáma) nem elegendő az összes háztartási készülék egyszerre történő üzemeltetéséhez. Ellenőrizze a konnektor terhelhetőségét (amperszámát) és a megszakító kapacitását, és kapcsolja ki a használatban levő készülékek egyikét.</li> <li>• Belső elektromos hiba a készülékben. Vegye fel a kapcsolatot egy márkaszervizzel.</li> </ul>

Miután ellenőrizte a készüléket, kapcsolja azt ki, majd kapcsolja be újra. Ha a probléma ismét jelentkezik, akkor forduljon a márkaszervizhez.

A táblázatban nem található riasztási kódokkal kapcsolatban forduljon a márkaszervizhez.





#### FIGYELMEZTETÉS!



Nem javasoljuk a készülék használatát addig, amíg a probléma teljesen meg nem szűnik. Húzza ki a készülék dugaszát a konnektorból, és addig ne csatlakoztassa újra, míg nem biztos abban, hogy a készülék helyesen működik.

A PNC a készülék ajtaján levő adattáblán található. A PNC-t a kezelőpanelen is ellenőrizheti.

A PNC ellenőrzése előtt győződjön meg arról, hogy a készülék programválasztás üzemmódban van-e.

1. Tartsa egyszerre lenyomva a  és  gombot kb. 3 másodpercig.

A kijelző megjeleníti a készülék PNC-jét.

2. A PNC megjelenítéséből való kilépéshez tartsa egyszerre nyomva a  és  gombot kb. 3 másodpercig.

A készülék visszatér programválasztási üzemmódba.

## 11.1 A termékszám (PNC)

Ha a márkaszervizhez fordul, adja meg a készülék termékszámát.

## 11.2 A mosogatás és a szárítás eredménye nem kielégítő

Jelenség	Lehetséges ok és megoldás
A mosogatás eredménye nem kielégítő.	<ul style="list-style-type: none"> <li>• Olvassa el a „Napi használat” és a „Hasznos tanácsok és javaslatok” c. fejezetet, valamint a kosár megtöltésére vonatkozó útmutatót.</li> <li>• Használjon intenzívebb mosogatóprogramot.</li> <li>• Kapcsolja be az ExtraPower kiegészítő funkciót a kiválasztott program mosogatási hatékonyságának növeléséhez.</li> <li>• Tisztítsa meg a szórókar-fúvókákat és a szűrőt. Olvassa el az „Ápolás és tisztítás” című fejezetet.</li> </ul>
A szárítás eredménye nem kielégítő.	<ul style="list-style-type: none"> <li>• Az elmosogatott tárgyakat túl hosszú ideig hagyta a zárt készülékben. Kapcsolja be a AirDry kiegészítő funkciót az ajtó automatikus kinyitásának beállításához és a szárítási hatékonyság növeléséhez.</li> <li>• Nincs a készülékben öblítőszer, vagy nem elegendő az adagolt öblítőszer mennyisége. Töltse fel az öblítőszer-adagolót, vagy állítsa az öblítőszer szintjét magasabb fokozatra.</li> <li>• Lehet, hogy az öblítőszer minősége az oka.</li> <li>• Javasoljuk, hogy mindig használjon öblítőszer, kombinált mosogatószer-tabletták használatakor is.</li> <li>• Szükséges lehet a műanyag evőeszközök és edények törölközővel való szárítása.</li> <li>• A programnak nincs szárítási szakasza. Lásd a „Programok áttekintése” c. fejezetet.</li> </ul>
Fehéres csíkok vagy kékes réteg látható a poharakon és edényeken.	<ul style="list-style-type: none"> <li>• Túl nagy volt az adagolt öblítőszer mennyisége.</li> <li>• Alacsonyabb szintre állítsa be az öblítőszer szintjét.</li> <li>• Túl sok volt a mosogatószer.</li> </ul>
Szennyeződések és cseppnyomok vannak a poharakon és edényeken.	<ul style="list-style-type: none"> <li>• Nem elegendő az adagolt öblítőszer mennyisége. Állítsa magasabbra az öblítőszer szintjét.</li> <li>• Lehet, hogy az öblítőszer minősége az oka.</li> </ul>
A készülék belseje nedves.	<ul style="list-style-type: none"> <li>• Ez nem hibajelenség. A légnedvesség lecsapódik a készülék belső felületein.</li> </ul>
Szokatlan habképződés mosogatás közben.	<ul style="list-style-type: none"> <li>• Csak mosogatógéphez készült, speciális mosogatószert használjon.</li> <li>• Szivárog az öblítőszer-adagoló. Vegye fel a kapcsolatot egy márkaszervizzel.</li> </ul>
Rozsdafoltok láthatók az evőeszközökön.	<ul style="list-style-type: none"> <li>• Túl sok a só a mosogatóshoz használt vízben. Lásd „A vízlágyító” c. fejezetet.</li> <li>• Ezüst és rozsdamentes evőeszközöket helyezett egymás mellé. Ne helyezzen egymáshoz közel ezüst és rozsdamentes tárgyakat.</li> </ul>

Jelenség	Lehetséges ok és megoldás
Mosogatószer marad a program végén a mosogató-szer-adagolóban.	<ul style="list-style-type: none"> <li>• A mosogatószer-tabletta beragadt az adagolóba, és ezért nem teljesen mosta ki a víz.</li> <li>• A víz nem tudja kimosni a mosogatószert az adagolóból. Ellenőrizze, hogy a szűrőkarok nincsenek-e eltömődve.</li> <li>• Ellenőrizze, hogy a kosarakba helyezett eszközök nem akadályozzák-e a mosogatószer-adagoló fedelének kinyitását.</li> </ul>
A készülék belsejében kellemetlen szag érzelhető.	<ul style="list-style-type: none"> <li>• Lásd a „<b>Belső tisztítás</b>” című szakaszt.</li> <li>• Indítsa el a Machine Care programot vízkötelenítő vagy a mosogatógépekhez tervezett tisztítószer használatával.</li> </ul>
Vízkölerakódás látható az evőeszközökön, az üstön és az ajtó belsején.	<ul style="list-style-type: none"> <li>• A só szintje alacsony; ellenőrizze a feltöltés visszajelzőt.</li> <li>• Laza a sótartály kupakjának rögzítése.</li> <li>• A csapvíz kemény. Lásd „<b>A vízlágyító</b>” c. fejezetet.</li> <li>• A só használata és a vízlágyító regenerálása akkor is szükséges, ha kombinált tablettát használ. Lásd „<b>A vízlágyító</b>” c. fejezetet.</li> <li>• Indítsa el a Machine Care programot a mosogatógépekhez tervezett vízköoldó használatával.</li> <li>• Amennyiben továbbra is vízkőmaradványokat észlel, erre a célra készült speciális készüléktisztító szerrel tisztítsa meg a készüléket.</li> <li>• Próbáljon ki másik mosogatószert.</li> <li>• Forduljon a mosogatószer gyártójának ügyfélszolgálatához.</li> </ul>
Az edények fénytelené válnak, elszíneződtek vagy sérültek.	<ul style="list-style-type: none"> <li>• Ellenőrizze, hogy kizárólag mosogatógépben tisztítható tárgyakat helyezett-e a készülékbe.</li> <li>• Óvatosan végezze a kosarakba való be- és kipakolást. Lásd a kosár megpakolására vonatkozó ismertetőt.</li> <li>• A kényes darabokat helyezze a felső kosárba.</li> <li>• Kapcsolja be a GlassCare kiegészítő funkciót, hogy speciális kezelést biztosítson az üvegedények és egyéb kényes tárgyak számára.</li> </ul>



A lehetséges okok megismerésére nézze meg „**Az első használat előtt**”, a „**Napi használat**” vagy a „**Hasznos tanácsok és javaslatok**” című fejezetet.

## 12. MŰSZAKI INFORMÁCIÓK

Méreték	Szélesség / magasság / mélység (mm)	446 / 818 - 898 / 550
Elektromos csatlakoztatás <sup>1)</sup>	Feszültség (V)	220 - 240
	Frekvencia (Hz)	50
Hálózati víznyomás	Min. / max. bar (MPa)	0.5 (0.05) / 8 (0.8)
Vízellátás	Hidegvíz vagy melegvíz <sup>2)</sup>	maximum 60 °C
Befogadóképesség	Teríték	10
Energiafogyasztás	Bekapcsolva hagyva (W)	5.0
	Kikapcsolt állapotban (W)	0.50

<sup>1)</sup> A további értékeket lásd az adattáblán.

<sup>2)</sup> Ha a melegvíz alternatív energiaforrásból származik (pl. napelemek), akkor az energiafogyasztás csökkentése érdekében használja a melegvíz-vezetékét.

### 12.1 Az EU EPREL adatbázisra mutató hivatkozás

A készülékhez mellékelt energiabesorolási címkén található QR-kód a készülék EU EPREL adatbázisban való regisztrációjára mutató hivatkozást tartalmaz. A későbbi tájékozódás érdekében tartsa meg az energiabesorolási címkét a használati útmutatóval és a készülékhez mellékelt minden egyéb dokumentummal együtt.

A termék teljesítményére vonatkozó információk találhatóak az EU EPREL

adatbázisban a <https://eprel.ec.europa.eu> hivatkozás, valamint a készülék adattábláján található modellnév és termékszám segítségével. Lapozza fel a „Termékleírás” című fejezetet.

Az energiabesorolási címkére vonatkozó részletes tájékoztatásért látogassa meg a [www.theenergylabel.eu](http://www.theenergylabel.eu) weboldalt.

## 13. KÖRNYEZETVÉDELMI TUDNIVALÓK

 következő jelzéssel ellátott anyagokat hasznosítsa újra. Újrahasznosításhoz tegye a megfelelő konténerekbe a csomagolást. Járuljon hozzá környezetünk és egészségünk védelméhez, és hasznosítsa újra az elektromos és elektronikus hulladékot. A

 tiltó szimbólummal ellátott készüléket ne dobja a háztartási hulladék közé. Juttassa el a készüléket a helyi újrahasznosító telepre, vagy lépjen kapcsolatba a hulladékkezelésért felelős hivatallal.

# INNHOLD

1. SIKKERHETSINFORMASJON.....	31
2. SIKKERHETSANVISNINGER.....	33
3. PRODUKTBESKRIVELSE.....	35
4. BETJENINGSPANEL.....	36
5. PROGRAMVALG.....	37
6. GRUNNINNSTILLINGER.....	39
7. FØR FØRSTEGANGS BRUK.....	43
8. DAGLIG BRUK.....	44
9. RÅD OG TIPS.....	47
10. STELL OG RENGJØRING.....	48
11. FEILSØKING.....	52
12. TEKNISKE DATA.....	56

## VI TENKER PÅ DEG

Takk for at du har kjøpt et produkt fra Electrolux. Du har valgt et produkt som bringer flere tiår med erfaring og innovasjon med seg. Genial og stilig, og den er designet med tanke på deg. Du kan være trygg på at du får gode resultater hver gang du bruker den.

Velkommen til Electrolux.

**Gå inn på nettstedet vårt for å:**



Få råd om bruk, brosjyrer, løse problemer, service- og reparasjonsinformasjon:

**[www.electrolux.com/support](http://www.electrolux.com/support)**



Registrer produktet for bedre service:

**[www.registerelectrolux.com](http://www.registerelectrolux.com)**



Kjøp tilbehør, forbruksvarer og originale reservedeler til produktet ditt:

**[www.electrolux.com/shop](http://www.electrolux.com/shop)**

## KUNDESTØTTE OG SERVICE

Bruk alltid originale reservedeler.

Når du kontakter vår autoriserte serviceavdeling, må du sørge for å ha følgende data for hånden: Modell, PNC (produktnummer), serienummer.

Informasjonen finner du på typeskiltet.

 Advarsel/Forsiktig – Sikkerhetsinformasjon

 Generell informasjon og tips

 Miljøinformasjon

Med forbehold om endringer.

### 1. SIKKERHETSINFORMASJON

Les medfølgende instruksjoner grundig før du installerer og bruker apparatet. Produsenten er ikke ansvarlig for

personskader eller andre skader som følge av feilaktig montering eller bruk. Hold alltid instruksjonene på et trygt og tilgjengelig sted for fremtidig referanse.

## 1.1 Sikkerhet for barn og utsatte personer

- Dette produktet kan brukes av barn fra 8 år og oppover og personer med reduserte fysiske, sensoriske eller mentale evner eller manglende erfaring og kunnskap hvis de har tilsyn eller får instruksjon i sikker bruk av produktet og forstår hvilke farer som kan inntreffe.
- Barn mellom 3 og 8 år og personer med svært omfattende og komplekse funksjonsnedsettelse må holdes på avstand fra produktet med mindre de er under tilsyn hele tiden.
- Barn yngre enn 3 år må holdes på avstand fra produktet hvis de ikke er under tilsyn hele tiden.
- Ikke la barn leke med produktet.
- Oppbevar alle vaskemidler utilgjengelig for barn.
- Hold barn og kjæledyr borte fra produktet når døren er åpen.
- Rengjøring og vedlikehold av produktet skal ikke utføres av barn med mindre de er under tilsyn.

## 1.2 Generell sikkerhet

- Dette apparatet er ment å brukes i husholdninger og lignende applikasjoner som:
  - gårdshus; personalkjøkken i butikker, på kontorer og andre arbeidsmiljøer;
  - av gjester på hoteller, moteller, pensjonater og andre boligtyper.
- Dette apparatets spesifikasjoner må ikke endres.
- Driftsvanntrykket (minimum og maksimum) må være mellom 0.5 (0.05) / 8 (0.8) bar (MPa)
- Overhold maksimalt antall 10 kuverter.



- Hvis strømkabelen blir skadet, må den skiftes av produsenten, autorisert servicesenter eller annen kvalifisert person for å unngå risiko.
- Legg bestikket i bestikkurven med de skarpe spissene nedover, eller legg dem i bestikkskuffen i vannrett posisjon med de skarpe kantene nedover.
- Ikke la apparatet stå med åpen dør uten tilsyn for å unngå at den ved et uhell skulle bli tråkket på.
- Slå av apparatet og trekk støpselet ut av stikkontakten før det utføres noe vedlikehold.
- Ikke bruk høytrykksspyler og/eller damp til å rengjøre apparatet.
- Hvis produktet har ventilasjonsåpninger på basen, må de ikke blokkeres av f.eks. et teppe.
- Produktet skal kobles til vannforsyningen med det nye medfølgende slangesettet. Gamle slangesett må ikke brukes på nytt.

## 2. SIKKERHETSANVISNINGER

### 2.1 Installasjon



#### ADVARSEL!

Bare en kvalifisert person må montere dette produktet.

- Fjern all emballasje.
- Ikke monter eller bruk et skadet produkt.
- Bruk ikke apparatet før du installerer det i en innebygget enhet med hensyn til sikkerhet.
- Følg installasjonsanvisningene som følger med produktet.
- Vær alltid forsiktig når du flytter produktet. Det er tungt. Bruk alltid vernebriller og lukket fotteøy.
- Ikke monter eller bruk produktet på steder der temperaturen er lavere enn 0 °C.
- Monter produktet på et trygt og egnet sted som oppfyller monteringskrav.

### 2.2 Elektrisk tilkobling



#### ADVARSEL!

Fare for brann og elektrisk støt.

- Produktet må være jordet.
- Kontroller at parametrene på typeskiltet er kompatible med de elektriske spesifikasjonene i strømforsyningen.
- Bruk alltid en korrekt montert, jordet stikkontakt.
- Ikke bruk grenuttak eller skjøteledninger.
- Pass på at støpselet og strømkabelen ikke påføres skade. Hvis strømkabelen må erstattes, må dette utføres av vårt Autoriserte servicesenter.
- Ikke sett støpselet i stikkontakten før monteringen er fullført. Påse at det er tilgang til stikkontakten etter monteringen.
- Ikke trekk i kabelen for å koble fra produktet. Trekk alltid i selve støpselet.

- Dette apparatet er utstyrt med en 13 A-stikkontakt. Skulle det bli nødvendig å skifte sikringen i stikkkontakten, bruk en 13 A ASTA (BS 1362) sikring (kun Storbritannia og Irland).

### 2.3 Vanntilkopling

- Ikke påfør skade på vannslangene.
- La vannet renne til det er rent og klart før du kopler til nye rør eller rør som ikke er blitt brukt på lengre tid, der reparasjonsarbeid er blitt utført eller nye enheter er blitt montert (vannmålere osv.).
- Sørg for at det ikke er synlige vannlekkasjer under og etter første gangs bruk av apparatet.
- Vanninntaksslengen har en sikkerhetsventil og en dobbel mantel med en indre strømledning.

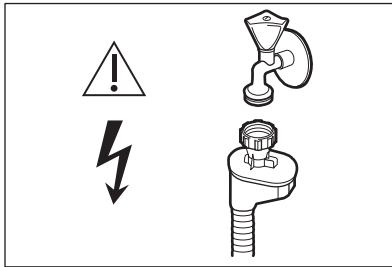

**ADVARSEL!**  
Farlig spenning.

- Hvis vanninntaksslengen er defekt, må du umiddelbart stenge vannkranen og trekke ut støpselet. Kontakt servicesenteret for å bytte ut vanninntaksslengen.

### 2.4 Bruk

- Legg ikke brennbare produkter, eller gjenstander som er fuktet med brennbare produkter, inn i eller i nærheten av apparatet.
- Oppvaskmidler er farlige. Følg sikkerhetsanvisningene på vaskemiddelpakken.
- Ikke drikk eller lek med vannet i apparatet.
- Ikke ta ut oppvasken fra produktet før oppvaskprogrammet er ferdig. Det kan ligge igjen vaskemiddel på oppvasken.

- Ikke oppbevar gjenstander eller påfør trykk på den åpne døren til produktet.
- Apparatet kan slippe ut varm damp, hvis du åpner døren mens et oppvaskprogram er i gang.

### 2.5 Service

- Kontakt det autoriserte servicesenteret for å reparere produktet. Det skal bare brukes originale reservedeler.
- Vær oppmerksom på at selvreparasjon eller ikke-profesjonell reparasjon kan ha sikkerhetsmessige konsekvenser og gjøre garantien ugyldig.
- Følgende reservedeler er tilgjengelig i 7 år etter at modellen er blitt avviklet: motor, sirkulasjons- og avløpspumpe, varmelementer, inkludert varmpumper, rørledninger og tilhørende utstyr inkludert slanger, ventiler, filtre og akvastopper, strukturelle og indre deler relatert til døreheter, trykte kretskort, elektroniske skjermer, trykkbrytere, termostater og sensorer, programvare og fastvare inkludert nullstillingsprogramvare. Vær oppmerksom på at noen av disse reservedelene bare er tilgjengelige for profesjonelle reparatører, og at ikke alle reservedeler er relevante for alle modeller.
- Følgende reservedeler vil være tilgjengelige i 10 år etter at modellen er avviklet: dørhengsel og tetninger, andre tetninger, sprayarmer, avløpsfiltre, innvendige stativer og periferiutstyr i plastikk slik som kurver og lokk.

### 2.6 Avfallsbehandling



**ADVARSEL!**  
Fare for skade og kvelning.

- Koble produktet fra strømmen.
- Kutt av strømkabelen og kast den.
- Fjern dørlåsen for å forhindre at barn og dyr stenger seg inne i produktet.

## 3. PRODUKTBEKRIVELSE

- i** Grafikken nedenfor viser kun en generell produktoversikt. For mer detaljert informasjon, se andre kapitler og/eller dokumenter som følger med produktet.

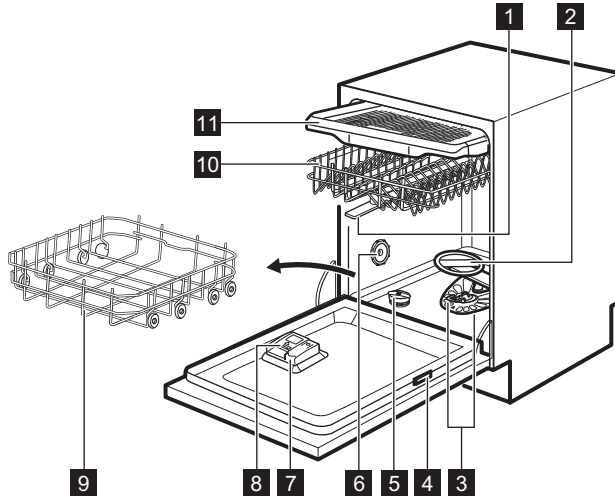

- |                               |                                |
|-------------------------------|--------------------------------|
| <b>1</b> Øvre spylearm        | <b>7</b> Skyllemiddelbeholder  |
| <b>2</b> Nedre spylearm       | <b>8</b> Oppvaskmiddelbeholder |
| <b>3</b> Filtre               | <b>9</b> Nedre kurv            |
| <b>4</b> Typeskilt            | <b>10</b> Øvre kurv            |
| <b>5</b> Saltbeholder         | <b>11</b> Bestikkskuff         |
| <b>6</b> Ventilasjonsåpningen |                                |

### 3.1 Beam-on-Floor

Beam-on-Floor er et lys som vises på gulvet under produktets dør.

- Når programmet starter, tennes det røde lyset og lyser så lenge programmet varer.
- Når programmet er ferdig, tennes et grønt lys.
- Når produktet har en feil, vil det røde lyset blinke.

**i** Beam-on-Floor er slått av mens produktet er deaktivert.

**i** Når AirDry aktiveres under tørkefasen, vil projeksjonen på gulvet kanskje ikke være synlig. Se på betjeningspanelet for å se om syklusen har avsluttet.

## 4. BETJENINGSPANEL

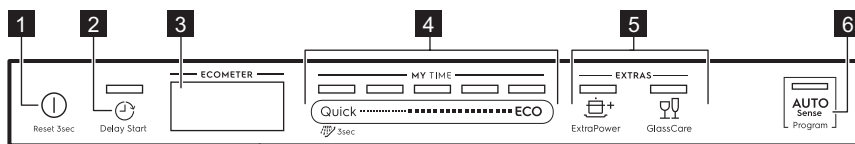

- |                            |                           |
|----------------------------|---------------------------|
| <b>1</b> På/av-knapp       | <b>5</b> EXTRAS-knapper   |
| <b>2</b> Delay Start-knapp | <b>6</b> AUTO Sense-knapp |
| <b>3</b> Display           |                           |
| <b>4</b> MY TIME valglinje |                           |

### 4.1 Display

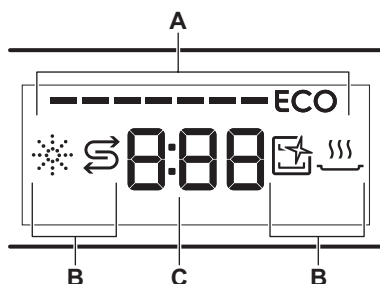

- A.** ECOMETER  
**B.** Indikatorer  
**C.** Tidsindikator

### 4.2 ECOMETER



ECOMETER viser hvordan programvalget påvirker strøm- og vannforbruk. Jo flere linjer er tent, desto lavere strømforbruk.

**ECO** viser det mest miljøvennlige programvalget for en normal skitten klesvask.

### 4.3 Indikatorer

Indikator	Beskrivelse
	Skyllemiddelindikator. Den tennes når skyllemiddelbeholderen er tom. Se " <b>Før første gangs bruk</b> ".
	Saltindikator. Den tennes når saltbeholderen er tom. Se " <b>Før første gangs bruk</b> ".
	Machine Care-indikator. Den tennes når apparatet trenger å rengjøres innvendig med programmet Machine Care. Se " <b>Stell og rengjøring</b> ".
	Tørkefase indikator. Den tennes når et program med tørkefasen er valgt. Den blinker under tørkefasen er i gang. Se " <b>Programvalg</b> ".

## 5. PROGRAMVALG

### 5.1 MY TIME

Med valglinjen MY TIME kan du velge et egnet vaskeprogram basert på programvarighet, alt fra 30 minutter til 4 timer.

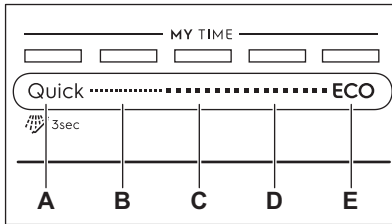

- A. • **Quick** er det korteste programmet (**30min**) egnet for en klesvask med fersk og lite smuss.
  -  **Forhåndsskylling (15min)** er et program for skylling av matrester fra oppvasken. Den hindrer lukt fra å dannes i produktet. Ikke bruk oppvaskemiddel med dette programmet.
- B. **1h** er et program egnet for vasking av tøy med fersk lett tørket smuss.
- C. **1h 30min** er et program som er egnet for vask og tørking av normalt skitne gjenstander.
- D. **2h 40min** er et program som er egnet for vask og tørking av svært skitne gjenstander.
- E. **ECO** er det lengste programmet (**4h**) gir deg mest mulig effektivt strøm- og

### 5.4 Programoversikt

Program	Klesvask-ty- pe	Grad av smuss	Programfaser	EXTRAS
Quick	<ul style="list-style-type: none"> <li>• Servise</li> <li>• Bestikk</li> </ul>	<ul style="list-style-type: none"> <li>• Fersk</li> </ul>	<ul style="list-style-type: none"> <li>• Vask 50 °C</li> <li>• Mellomskylling</li> <li>• Avsluttende skyl- ling 45 °C</li> <li>• AirDry</li> </ul>	<ul style="list-style-type: none"> <li>• ExtraPower</li> <li>• GlassCare</li> </ul>

vannforbruk for normalt skittent bestikk og servise. Dette er standardprogrammet for testinstitutter. <sup>1)</sup>

### 5.2 EXTRAS

Du kan endre programvalget etter behov ved å aktivere EXTRAS.

#### ExtraPower

 ExtraPower forbedrer vaskeresultatene av det valgte programmet. Tilvalget øker vasketemperaturen og varigheten.

#### GlassCare

 GlassCare gir spesiell pleie til finvasken din. Tilvalget forhindrer hurtige endringer i vasketemperaturen til det valgte programmet og reduserer det til 45 °C. Dette beskytter glasstøyet spesielt fra skade.

### 5.3 AUTO Sense

Programmet AUTO Sense justerer vaskesyklusen automatisk etter klesvask-typen.

Apparatet registrerer hvor skittent og hvor mye servise er satt i kurvene. Den regulerer vanntemperaturen og -mengden så vel som vaskevarigheten.

<sup>1)</sup> Dette programmet brukes til å vurdere samsvar med kommisjonsforordningen om miljøvennlig utforming (EU) 2019/2022.

Program	Klesvask-type	Grad av smuss	Programfaser	EXTRAS
 Forhåndsskylling	<ul style="list-style-type: none"> <li>• Alle klesvask typer</li> </ul>	<ul style="list-style-type: none"> <li>• Alle grader av smuss</li> </ul>	<ul style="list-style-type: none"> <li>• Forvask</li> </ul>	EXTRAS er ikke gjeldende for dette programmet.
1h	<ul style="list-style-type: none"> <li>• Servise</li> <li>• Bestikk</li> </ul>	<ul style="list-style-type: none"> <li>• Fersk</li> <li>• Lett tørket</li> </ul>	<ul style="list-style-type: none"> <li>• Vask 60 °C</li> <li>• Mellomskylling</li> <li>• Avsluttende skylling 50 °C</li> <li>• AirDry</li> </ul>	<ul style="list-style-type: none"> <li>• ExtraPower</li> <li>• GlassCare</li> </ul>
1h 30min	<ul style="list-style-type: none"> <li>• Servise</li> <li>• Bestikk</li> <li>• Gryter</li> <li>• Panner</li> </ul>	<ul style="list-style-type: none"> <li>• Normal</li> <li>• Lett tørket</li> </ul>	<ul style="list-style-type: none"> <li>• Vask 60 °C</li> <li>• Mellomskylling</li> <li>• Avsluttende skylling 55 °C</li> <li>• Tørking</li> <li>• AirDry</li> </ul>	<ul style="list-style-type: none"> <li>• ExtraPower</li> <li>• GlassCare</li> </ul>
2h 40min	<ul style="list-style-type: none"> <li>• Servise</li> <li>• Bestikk</li> <li>• Gryter</li> <li>• Panner</li> </ul>	<ul style="list-style-type: none"> <li>• Normal til svært</li> <li>• Tørket</li> </ul>	<ul style="list-style-type: none"> <li>• Forvask</li> <li>• Vask 60 °C</li> <li>• Mellomskylling</li> <li>• Avsluttende skylling 60 °C</li> <li>• Tørking</li> <li>• AirDry</li> </ul>	<ul style="list-style-type: none"> <li>• ExtraPower</li> <li>• GlassCare</li> </ul>
ECO	<ul style="list-style-type: none"> <li>• Servise</li> <li>• Bestikk</li> <li>• Gryter</li> <li>• Panner</li> </ul>	<ul style="list-style-type: none"> <li>• Normal</li> <li>• Lett tørket</li> </ul>	<ul style="list-style-type: none"> <li>• Forvask</li> <li>• Vask 50 °C</li> <li>• Mellomskylling</li> <li>• Avsluttende skylling 55 °C</li> <li>• Tørking</li> <li>• AirDry</li> </ul>	<ul style="list-style-type: none"> <li>• ExtraPower</li> <li>• GlassCare</li> </ul>
AUTO Sense	<ul style="list-style-type: none"> <li>• Servise</li> <li>• Bestikk</li> <li>• Gryter</li> <li>• Panner</li> </ul>	Programmet tilpasses alle grader av smuss.	<ul style="list-style-type: none"> <li>• Forvask</li> <li>• Vask 50 - 60 °C</li> <li>• Mellomskylling</li> <li>• Avsluttende skylling 60 °C</li> <li>• Tørking</li> <li>• AirDry</li> </ul>	EXTRAS er ikke gjeldende for dette programmet.
Machine Care	<ul style="list-style-type: none"> <li>• Ingen klesvask</li> </ul>	Programmet rengjør apparatet innvendig.	<ul style="list-style-type: none"> <li>• Vask 70 °C</li> <li>• Mellomskylling</li> <li>• Avsluttende skylling</li> <li>• AirDry</li> </ul>	EXTRAS er ikke gjeldende for dette programmet.

## Forbruksverdier

Program 1)	Vann (l)	Strøm (kWh)	Varighet (min)
Quick	9.3 - 11.3	0.56 - 0.685	30
Forhåndsskylling	3.1 - 3.8	0.012 - 0.014	15
1h	9 - 11	0.693 - 0.847	60
1h 30min	9.3 - 11.4	0.772 - 0.944	90
2h 40min	9.4 - 11.5	0,876 - 1.071	160
ECO	9.9	0.739 <sup>2)</sup> /0.754 <sup>3)</sup>	240
AUTO Sense	8.3 - 11.5	0.677 - 1.036	120 - 170
Machine Care	8.3 - 10.1	0.593 - 0.725	60

1) Vanntrykk og -temperatur, og tilvalgene og mengden servise som er satt inn kan endre verdiene.

2) I samsvar med forordningen 1016/2010

3) I samsvar med forordningen 2019/2022

### Informasjon for testinstitutter

For all nødvendig informasjon om hvordan du utfører ytelsestester (i henhold til EN60436), send en e-post til:

[info.test@dishwasher-production.com](mailto:info.test@dishwasher-production.com)

Inkluderer produktnummerkoden (PNC) som du finner på klassifiseringsskiltet.

For andre spørsmål vedrørende oppvaskmaskinen, se serviceboken som fulgte med produktet.

## 6. GRUNNINNSTILLINGER

Du kan konfigurere apparatet ved å bytte grunnleggende innstillinger i henhold til dine behov.

Num-mer	Innstillinger	Verdier	Beskrivelse <sup>1)</sup>
1	Hardhet vann	Fra nivå 1L til nivå 10L (standard: 5L)	Still inn nivået på vannmykneren i henhold til vannhardheten i ditt område.
2	Skyllemiddel doseringstrinn	Fra nivå 0A til nivå 8A (standard: 5A)	Juster skyllemiddel-nivået i henhold til nødvendig dosering.
3	Sluttlyd	On Off (standard)	Slik aktiverer du eller deaktiverer du lyd-signalet for programslutt.
4	Automatisk døråpner	On (standard) Off	Aktiver eller deaktiver AirDry.

Num-mer	Innstillinger	Verdier	Beskrivelse <sup>1)</sup>
5	Valg av tasterlyd	On (standard) Off	Slik aktiverer du eller deaktiverer knappelyden.
6	Siste programvalg	On Off (standard)	Aktiverer eller deaktiverer det automatiske valget av det sist brukte programmet og tilvalgene.

1) For flere detaljer, se informasjonen oppgitt i dette kapittelet.

Du kan endre de grunnleggende innstillingene i innstillingsmodus.

Når apparatet er innstillingsmodus, representerer linjene til ECOMETER de tilgjengelige innstillingene. For hver innstilling, blinker en dedikert linje til ECOMETER.

Rekkefølgen til de grunnleggende innstillingene som vises i tabellen, er også rekkefølgen på innstillingene på ECOMETER:

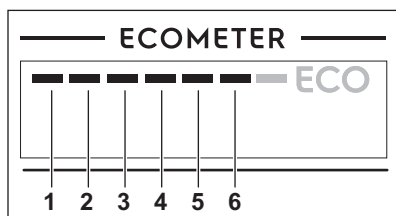

## 6.1 Vannmykneren

Vannmykneren fjerner mineraler fra vannforsyningen, som ellers ville ha negativ effekt på vaskeresultatene og produktet.

Jo mer vannet inneholder av disse mineralene, dess hardere er vannet. Vannhardhet måles i tilsvarende skalaer.

Vannmykneren må justeres i henhold til vannhardheten der du bor. Det lokale vannverket kan gi opplysninger om hardheten til vannet der du bor. Det er viktig å stille riktig nivå på vannmykneren for å sikre gode vaskeresultater.

### Hardhet vann

Tyske grader (°dH)	Franske grader (°fH)	mmol/l	Clarke-grader	Vannmyknernivå
47 – 50	84 – 90	8,4 – 9,0	58 – 63	10
43 – 46	76 – 83	7,6 – 8,3	53 – 57	9
37 – 42	65 – 75	6,5 – 7,5	46 – 52	8
29 – 36	51 – 64	5,1 – 6,4	36 – 45	7
23 – 28	40 – 50	4,0 – 5,0	28 – 35	6
19 – 22	33 – 39	3,3 – 3,9	23 – 27	5 1)
15 – 18	26 – 32	2,6 – 3,2	18 – 22	4
11 – 14	19 – 25	1,9 – 2,5	13 – 17	3
4 – 10	7 – 18	0,7 – 1,8	5 – 12	2



Tyske grader (°dH)	Franske grader (°fH)	mmol/l	Clarke-grader	Vannmyknernivå
< 4	< 7	< 0,7	< 5	1 2)

1) Fabrikkinnstilling.

2) Ikke bruk salt på dette nivået.

**Uavhengig av type oppvaskmiddel som brukes, angir du egnet nivå på hardhet for å holde indikatoren for påfylling av salt aktivert.**



Multi-tabletter med salt er ikke effektive nok til å mykne hardt vann.

### Regenereringsprosess

For riktig vannmyknerdrift må harpiksen til myknerenheten regenereres regelmessig. Denne prosessen er automatisk og er en del av den normale driften til oppvaskmaskinens.

Når den foreskrevne mengden vann (se verdier i tabellen) har blitt brukt siden forrige regenereringsprosess, vil en ny regenereringsprosess bli satt i gang mellom avsluttende skylling og programslutt.

Vannmyknernivå	Mengde vann (l)
1	250
2	100
3	62
4	47
5	25
6	17
7	10
8	5
9	3
10	3

I tilfelle den høye vannmyknerinnstillingen er brukt, kan det også oppstå i midten av programmet, før skyllingen (to ganger i løpet av et program).

Regenereringsinitering har ingen

innvirkning på syklusens varighet, med mindre det skjer midt i et program eller på slutten av et program med en kort tørkefase. I slike tilfeller forlenger regenereringen den totale varigheten av et program med ytterligere 5 minutter.

Deretter kan skyllingen av vannmykneren som varer i 5 minutter, begynne i samme syklus eller i begynnelsen av neste program. Denne aktiviteten øker det totale vannforbruket til et program med ytterligere 4 liter og det totale energiforbruket til et program med ytterligere 2 Wh. Skyllingen av mykneren ender med en fullstendig drenering.

Hver utført vannmyknertskylling (muligens mer enn én i samme syklus) kan forlenge programvarigheten med ytterligere 5 minutter når den oppstår når som helst i begynnelsen eller i midten av et program.



Alle forbruksverdiene nevnt i dette avsnittet bestemmes i samsvar med gjeldende standard i laboratorieforhold med vannhardhet 2,5 mmol/l i henhold til forordningen 2019/2022 (vannmykner: nivå 3).  
Vanntrykk og -temperatur og tilførsel fra strømmettet kan endre verdiene.

## 6.2 Skyllemiddelnivå

Skyllemiddelet sørger for å tørke oppvasken din uten striper og flekker. Den frigjøres automatisk under den varme skyllefasen. Det er mulig å innstille hvor mye skyllemiddel du vil utløse.

Når skyllemiddelkammeret er tomt, vil skyllemiddelindikatoren slå seg på og be

deg om å fylle på skyllemiddel. Dersom tørkeresultatene er tilfredsstillende når du kun bruker multi-tabletter, kan du deaktivere dispenseren og varselet for påfylling av skyllemiddel. Imidlertid, for best mulig tørkeytelse, bruk alltid skyllemiddel og la skyllemiddelindikatoren stå på.

For å deaktivere skyllemiddel-dispenseren og indikatoren, sett skyllemiddelnivået til 0A.

### 6.3 Sluttlyd

Du kan aktivere et lydsignal som lyder når programmet er ferdig.

-  Lydsignaler høres når det oppstår en feilfunksjon i apparatet. Det er ikke mulig å deaktivere disse lydsignalene.

### 6.4 AirDry

AirDry forbedrer tørkeresultatene. Apparatdøren åpner seg automatisk under tørkesyklusen og blir stående åpen.

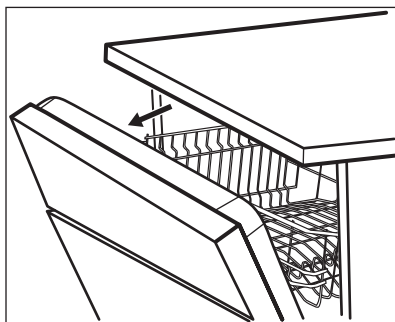

AirDry aktiveres automatisk på alle programmene, bortsett fra Forhåndsskylling.

-  **FORSIKTIG!** Ikke prøv å lukke apparatdøren innen 2 minutter etter en automatisk åpning. Dette kan skade apparatet.



### FORSIKTIG!

Hvis barn har tilgang til apparatet, anbefaler vi at du slår av AirDry. Den automatisk åpningen av døren kan utgjøre en fare.



Når AirDry åpner døren, er det mulig at Beam-on-Floor ikke er fullstendig synlig. Ta en titt på programpanelet for å se om programmet er fullført.

### 6.5 Tastelyd

Knappene på betjeningspanelet avgir en klikkelyd når du trykker på de. Du kan deaktivere denne funksjonen.

### 6.6 Siste programvalg

Du kan sette automatiske valg av det sist brukte programmet og tilvalgene.

Det siste programmet som ble fullført før du slo av apparatet blir lagret. Det velges deretter automatisk når du slår på apparatet.

Når det siste programvalget er deaktivert, er standardprogrammet ECO.

### 6.7 Innstillingsmodus

#### Slik navigerer du i innstillingsmodus

Du kan navigere i innstillingsmodus med bruk av valglinjen MY TIME.

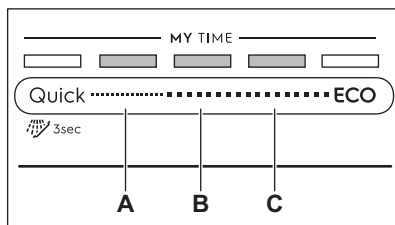

**A. Forrige-knapp**

**B. OK-knapp**

**C. Neste-knapp**

Bruk **Forrige** og **Neste** for å veksle mellom de grunnleggende innstillingene og for å endre verdien.

Bruk **OK** for å angi den valgte innstillingen og for å bekrefte endringen av verdien.

## Slik går du inn i innstillingsmodus

Du kan gå inn i innstillingsmodus før du starter et program. Du kan ikke gå inn i innstillingsmodus mens programmet kjører.

For å gå inn i innstillingsmodus, trykk og hold Quick og **ECO** samtidig i omtrent 3 sekunder. Lampen relatert til knappen **Forrige**, **OK** og **Neste** tennes.

## Slik endrer du en innstilling

Påse at apparatet er i innstillingsmodus.

1. Bruk **Forrige** eller **Neste** for å velge linjen til ECOMETER dedikert til ønsket innstilling.

- Linjen til ECOMETER dedikert til valgte innstilling blinker.
  - Displayet viser gjeldende innstillingsverdi.
2. Trykk **OK** for å endre innstillingen.
    - Linjen til ECOMETER dedikert til valgte innstilling er på. De andre linjene er av.
    - Den gjeldende innstillingsverdien blinker.
  3. Trykk **Forrige** eller **Neste** for å endre verdien.
  4. Trykk **OK** for å bekrefte innstillingen.
    - Den nye innstillingen er lagret.
    - Apparatet går tilbake til listen for grunnleggende innstillinger.
  5. Trykk og hold Quick og **ECO** nede i omtrent 3 sekunder for å lukke innstillingsmodus.

Apparatet går tilbake til programvalget. Lagrede innstillinger forblir gyldige til du endrer dem igjen.

## 7. FØR FØRSTEGANGS BRUK

1. **Sikre at nivået på vannmykneren passer til hardheten av vannforsyningen. Hvis ikke, juster nivået på vannmykneren.**
2. Fyll saltbeholderen.
3. Fyll skyllemiddelbeholderen.
4. Åpne vannkranen.
5. Kjører programmet for Quick å fjerne rester fra produksjonsprosessen. Bruk ikke oppvaskmiddel og sett ikke oppvask i kurvene.

Når du starter et program, kan apparatet bruke opptil 5 minutter på å lade harpiksen i vannmykneren på nytt. Vaskefasen starter bare etter at denne prosedyren er fullført. Prosedyren gjentas med jevne mellomrom.

### 7.1 Saltbeholderen



#### **FORSIKTIG!**

Bruk salt som bare er beregnet for oppvaskmaskiner. Fint salt øker faren for korrosjon.

Saltet brukes til å lade opp harpiksen i vannmykneren, og til å sikre gode vaskeresultater i daglig bruk.

### Hvordan fyller du saltbeholderen

1. Drei lokket på saltbeholderen mot klokken og fjern det.
2. Fyll 1 liter vann i saltbeholderen (kun første gang).
3. Fyll saltbeholderen med 1 kg salt (til den er full).

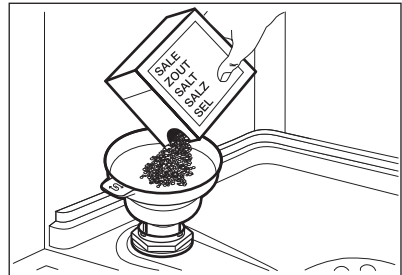

4. Trakten forsiktig ved håndtaket for å få ut de siste kornene.
5. Fjern saltsøl rundt åpningen på saltbeholderen.

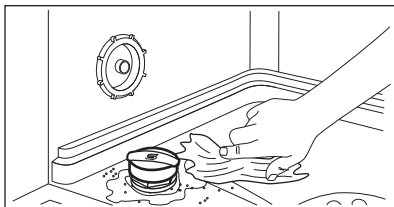

6. Lukk saltbeholderen ved å dreie lokket med klokken.

**FORSIKTIG!**

Det kan komme vann og salt ut av saltbeholderen når du fyller den. For å forhindre korrosjon, må du starte et program umiddelbart etter at du har fylt saltbeholderen.

**FORSIKTIG!**

Bruk kun skyllemiddel som er spesifikt beregnet på oppvaskmaskiner.

1. Trykk på utløserelementet (A) for å åpne lokket (B).
2. Hell skyllemiddelet i dispenserens (C) til det når nivået "FILL".
3. Tørk bort skyllemiddelsøl med en absorberende klut for å unngå overdreven skumdannelse.
4. Lukk lokket. Påse at lokket smetter i posisjon.

## 7.2 Hvordan fylle skyllemiddelbeholderen

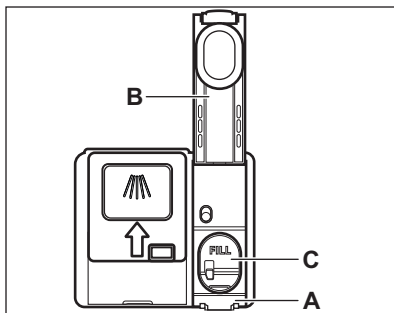

## 8. DAGLIG BRUK

1. Åpne vannkranen.
2. Trykk og hold ① inntil apparatet er aktivert.
3. Fyll saltbeholderen hvis den er tom.
4. Fyll skyllemiddelbeholderen hvis den er tom.
5. Fyll kurvene.
6. Tilsett oppvaskmaskinmiddel.
7. Velg og start et program.
8. Steng vannkranen når programmet er ferdig.

## 8.1 Bruke oppvaskmiddel

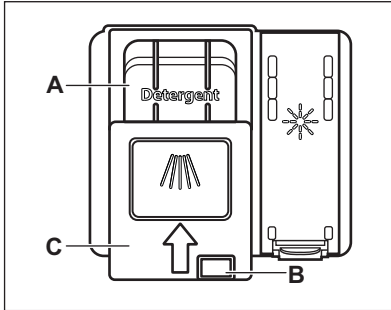

### FORSIKTIG!

Bruk bare oppvaskmiddelet som er beregnet spesifikt for oppvaskmaskiner.

1. Trykk på utløserknappen (B) for å åpne lokket (C).
2. Fyll oppvaskmiddel i oppvaskmiddelbeholderen (A). Du kan bruke vaskemiddel i tabletter, pulver og gel.
3. Hvis oppvaskprogrammet har en forskylle-fase, fyller du litt oppvaskmiddel på innsiden av apparatdøren.
4. Lukk lokket. Påse at lokket smetter i posisjon.

## 8.2 Slik velger du å starte et program med valglinjen MY TIME

1. Skli fingeren over valglinjen MY TIME for å velge et egnet program.
  - Lampen relatert til det valgte programmet tennes.
  - ECOMETER viser oppdatert nivå av strøm- og vannforbruk.
  - Displayet viser programvarigheten.
2. Aktiver gjeldende EXTRAS etter behov.
3. Lukk døren til apparatet for å starte programmet.

## 8.3 Slik velger og starter du programmet Forhåndsskylling

1. For å velge Forhåndsskylling, trykk og hold Quick i 3 sekunder.
  - Lampen relatert til knappen er tent.
  - ECOMETER er av.
  - Displayet viser programvarigheten.
2. Lukk døren til produktet for å starte programmet.

## 8.4 Slik aktiverer du EXTRAS

1. Velg et program med valglinjen MY TIME.
2. Trykk knappen som er relatert til programmet du ønsker å starte.
  - Lampen relatert til knappen tennes.
  - Displayet viser den oppdaterte programvarigheten.
  - ECOMETER viser oppdatert nivå av strøm- og vannforbruk.



Som standard må tilvalg aktiveres hver gang før du starter et program. Hvis det siste programvalget er aktivert, aktiveres de lagrede tilvalgene automatisk sammen med programmet.



Det er ikke mulig å aktivere eller deaktivere tilvalgene mens et program er i bruk.



Ikke alle tilvalg er kompatible med hverandre.



Aktivering av tilvalg kan ofte påvirke vann- og strømforbruk i tillegg til programmets varighet.

## 8.5 Slik starter du AUTO Sense-programmet

1. Trykk **AUTO Sense**.

- Lampen relatert til knappen tennes.
- Displayet viser den lengst mulige programvarigheten.

 MY TIME og EXTRAS er ikke gjeldende for dette programmet.

2. Lukk døren til apparatet for å starte programmet.

Apparater registrerer klesvasktypen og tilpasser en egnet vaskesyklus. Under syklusen er sensorene aktive flere ganger, og den opprinnelige programvarigheten kan reduseres.

## 8.6 Slik utsetter du start av et program

1. Velg et program.
2. Trykk  gjentatte ganger inntil displayet viser ønsket forsinket tid (fra 1 til 24 timer).

Lampen relatert til knappen tennes.

3. Lukk apparatdøren for å starte nedtellingen.

Under nedtellingen er det ikke mulig å endre utsatt tid og programvalget.

Programmet starter når nedtellingen er ferdig.

## 8.7 Slik avbryter du starttidsforvalget mens nedtellingen er i gang

Trykk og hold  inne i omtrent 3 sekunder.

Apparatet går tilbake til programvalget.

 Hvis du avbryter starttidsforvalget, må du velge programmet på nytt.

## 8.8 Slik avbryter du et aktivt program

Trykk og hold  inne i omtrent 3 sekunder.

Apparatet går tilbake til programvalget.

 Påse at det er vaskemiddel i vaskemiddelskuffen før du starter et nytt program.

## 8.9 Åpne døren mens produktet er i bruk

Hvis du åpner døren mens et program går, vil produktet stoppe. Det kan påvirke energiforbruket og programvarigheten. Etter at døren blir lukket, vil produktet fortsette der det ble avbrutt.

 Hvis døren er åpen i mer enn 30 sekunder i løpet av tørkefasen blir det aktuelle programmet avsluttet. Dette skjer ikke dersom døren blir åpnet av AirDry-funksjonen.

## 8.10 Auto Off-funksjonen

Denne funksjonen sparer strøm ved å slå av apparatet når det ikke er i drift.

Funksjonen tas i bruk automatisk:

- Når programmet er ferdig.
- Etter 5 minutter hvis et program ikke har startet.

## 8.11 Programslutt

Når programmet er ferdig, viser displayet 0:00.

Auto Off-funksjonen slår av apparatet automatisk.

Alle knapper er inaktive unntatt på-/av-knappen.

## 9. RÅD OG TIPS

### 9.1 Generelt

Følg rådene nedenfor for å sørge for optimale rengjørings- og tørkeresultater i daglig bruk for å beskytte miljøet.

- Å vaske tallerkener i oppvaskmaskinen slik det er beskrevet i brukerhåndboken, bruker vanligvis mindre vann og energi enn å vaske tallerkener for hånd.
- Last oppvaskmaskinen til full kapasitet for å spare vann og energi. For best mulig rengjøringsresultat, ordne gjenstander i kurvene som beskrevet i bruksanvisningen og ikke overbelast kurvene.
- Ikke forhåndsvask for hånd. Vann- og strømforbruket øker. Ved behov kan du velge et program med en forvaskfase.
- Fjern større matrester fra tallerkenene og tøm kopper og glass før du setter dem i produktet.
- Bløtlegg og forsiktig skur kokekar med fastbrent mat før du vasker det i produktet.
- Sørg for at gjenstander i kurvene ikke berører eller dekker hverandre. Bare da kan vannet helt nå og vaske opp.
- Du kan bruke oppvaskmiddel, skyllemiddel og salt separat eller bruke multitablettene (f.eks. «All in 1»). Følg alltid instruksjonene på emballasjen.
- Velg program i henhold til hva slags vask det er og hvor skittent det er. ECO gir mest effektiv bruk av vann og energiforbruk.
- For å forhindre at kalkbelegg bygger seg opp inni produktet:
  - Fyll saltbeholderen når det er nødvendig.
  - Bruk anbefalt dosering av oppvaskmiddel og skyllemiddel.
  - Sikre at nivået på vannmykneren passer til hardheten av vannforsyningen.
  - Følg instruksjonene i kapitlet «**Stell og rengjøring**».

### 9.2 Bruk salt, skyllemiddel og såpe

- Bare bruk salt, skyllemiddel og såpe som er beregnet på oppvaskmaskiner. Andre produkter kan skade produktet.
- I områder med hardt og veldig hardt vann anbefaler vi å bruke enkelt oppvaskmiddel (pudder, gele, tabletter uten tilleggsfunksjoner), skyllemiddel og salt separat for optimale rengjørings- og tørkeresultater.
- Oppvaskmiddeltablettene vil ikke løses helt opp ved bruk av korte programmer. Vi anbefaler at du bruker oppvaskmiddeltabletter sammen med lange programmer.
- Bruk alltid riktig mengde vaskemiddel. Utilstrekkelig dosering av vaskemiddel kan føre til dårlige rengjøringsresultater og hardvannsfilm eller flekker på gjenstandene. Hvis du bruker for mye vaskemiddel med mykt eller myknet vann, resulterer det i vaskemiddelrester på oppvasken. Juster mengden vaskemiddel basert på vannets hardhet. Les anvisningene fra produsenten på oppvaskmiddelet.
- Bruk alltid riktig mengde skyllemiddel. Utilstrekkelig dosering av skyllemiddel reduserer tørkeresultatene. Å bruke for mye skyllemiddel resulterer i blålige lag på gjenstandene.
- Forsikre deg om at vannmyknernivået er korrekt. Hvis nivået er for høyt, kan den økte mengden salt i vannet føre til rust på bestikk.

### 9.3 Slik gjør du om du ikke lenger ønsker å bruke multitabletter

Før du begynner å bruke separat rengjøringsmiddel, salt og skyllemiddel, fullfør følgende trinn:

1. Still inn det høyeste nivået på vannmykneren.
2. Sikre at beholderne for salt og skyllemiddel er fulle.

3. Start programmet Quick. Bruk ikke oppvaskmiddel og sett ikke oppvask i kurvene.
4. Når programmet er ferdig, juster vannmykneren i henhold til vannhardheten der du bor.
5. Slik aktiverer du skyllemiddelbeholderen.

## 9.4 Før start av et program

Før du starter det valgte programmet må du sørge for at:

- Filtrene er rene og korrekt installert.
- Lokket på saltbeholderen sitter stramt på.
- Spylearmenes dyser ikke er tette.
- Det er nok salt og skyllemiddel (med mindre du bruker kombi-oppvaskmiddeltabletter).
- Ordningen av gjenstandene i kurvene er korrekt.
- Programmet er egnet for typen servise og smussgrad.
- Korrekt mengde vaskemiddel er brukt.

## 9.5 Slik fyller du kurvene

- Bruk alltid hele plassen i kurvene.
- Produktet skal bare brukes til å vaske artikler som er egnet for oppvaskmaskin.

- Bruk ikke produktet til å vaske gjenstander som er laget av tre, horn, aluminium, tinn eller kobber da de kan sprekke, fordreie, bli misfarget eller hakkete.
- Du må ikke vaske vannabsorberende gjenstander i produktet (svamper, kjøkkenhåndklær).
- Sett dype gjenstander (kopper, glass og kjeler) med åpningen vendt ned.
- Forsikre deg om at ikke glassene ikke berører hverandre.
- Plasser lette redskaper i den øvre kurven. Forsikre deg om at gjenstandene ikke kan bevege seg fritt.
- Legg bestikk og små gjenstander i bestikkskuffen.
- Forsikre deg om at spylearmene kan rotere fritt før du starter et program.

## 9.6 Tømme kurvene

1. La serviset avkjøle seg før du tar det ut av produktet. Varme elementer kan lett bli skadet.
2. Tøm den nedre kurven først, og deretter den øvre.



Når programmet er slutt, kan det fortsatt være vann på innsideoverflatene av produktet.

# 10. STELL OG RENGJØRING



### ADVARSEL!

Før alt vedlikehold annet enn kjøring av programmet Machine Care, slå av apparatet og trekk støpselet ut av stikkontakten.



Skitne filtre og tette spylearmer reduserer vaskeresultatet. Kontroller disse elementene jevnlig, og rengjør dem etter behov.

## 10.1 Machine Care

Machine Care er et program som er beregnet til å rengjøre apparatet innvendig med optimale resultater. Den

fjerner kalkavsetninger og fettoppbygging.

Når apparatet registrerer behovet for rengjøring, slås indikatoren  på. Start Machine Care-programmet for å rengjøre apparatet innvendig.

## Slik starter du Machine Care-programmet



Før du starter Machine Care-programmet, rengjør filtrene og spylearmene.

1. Bruk avkalkingsmiddel eller rengjøringsmiddel beregnet spesielt for oppvaskmaskiner. Følg alltid



instruksjonene på emballasjen. Sett ikke servise i kurvene.

- Trykk og hold  og  samtidig i omtrent 3 sekunder.

Indikatorene  og  blinker. Displayet viser programvarigheten.

- Lukk døren til produktet for å starte programmet.

Når programmet er fullført er indikatoren  av.

## 10.2 Innvendig rengjøring

- Rengjør apparatet forsiktig med en myk, fuktig klut, inkludert gummipakningen på døren.
- Du må aldri bruke skurende oppvaskmidler, skuresvamber, skarpe gjenstander, sterke kjemikalier, skrubber eller løsemidler.
- For å opprettholde optimal ytelse for apparatet, bruk et spesifikt rengjøringsprodukt for oppvaskmaskiner minst annenhver måned. Følg instruksjonene på produktpakningen nøye.
- For optimal rengjøringsresultatet, start Machine Care-programmet.

## 10.3 Fjerne fremmedlegemer

Kontroller filterene og bunnpannen etter hver bruk av oppvaskmaskinen.

Fremmedlegemer (f.eks. glass, plast, bein eller tannpikere osv.) reduserer rengjøringsytelsen og kan forårsake skade på avløpspumpen.

- Demonter filtersystemet igjen som beskrevet i dette kapitlet.
- Fjern fremmedlegemer for hånd.



### FORSIKTIG!

Hvis du ikke kan fjerne objektene, må du kontakte et autorisert servicesenter.

- Sett inn filterene igjen som beskrevet i dette kapitlet.

## 10.4 Utvendig rengjøring

- Rengjør produktet med en fuktig, myk klut.
- Bare kun nøytrale rengjøringsmidler.

- Du må aldri bruke skurende oppvaskmidler, skuresvamber eller løsemidler.

## 10.5 Rengjøre filterene

Filtersystemet består av 3 deler.

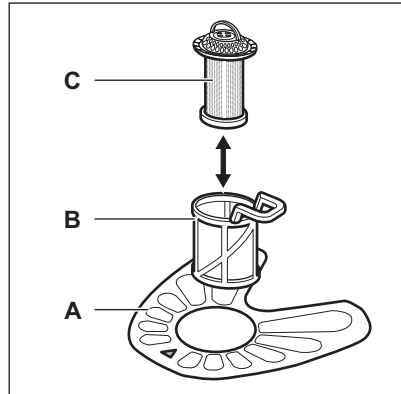

- Drei filteret (B) mot klokken og fjern det.

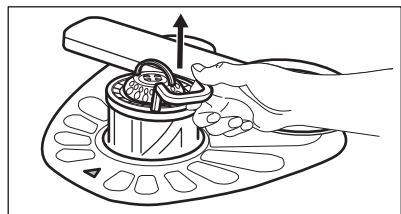
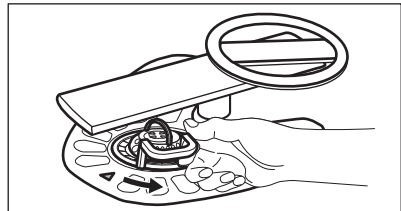

- Fjern filteret (C) ut av filteret (B).
- Fjern det flatfilteret (A).

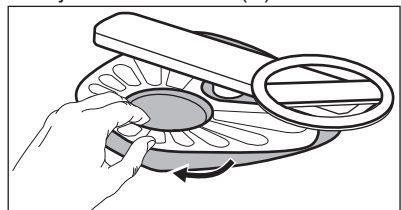

- Vask filterene.

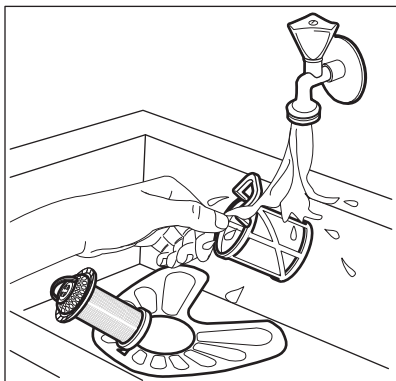

5. Påse at det ikke er rester av mat eller skitt på eller rundt kanten av bunnpannen.
6. Sett det flate filteret tilbake på plass (A). Sikre at det er korrekt plassert under de 2 lederne.

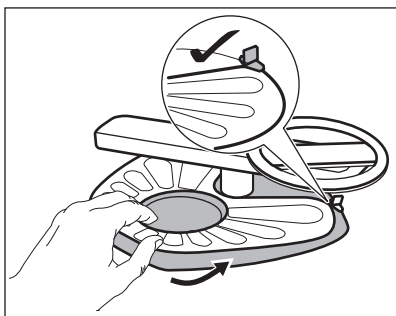

7. Monter filtrene (B) og (C) igjen.
8. Sett tilbake filteret (B) i det flatfilteret (A). Drei det med klokken til det låses.

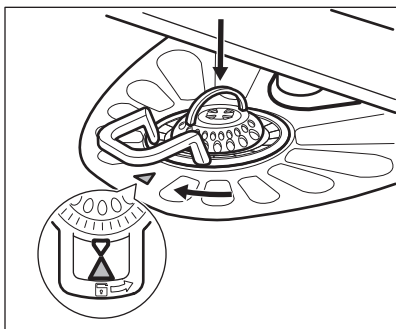
**FORSIKTIG!**

Feil plassering av filtrene kan føre til dårlig vaskeresultat og skade produktet.

## 10.6 Slik rengjør du den nedre spylearmen

Vi anbefaler at du rengjør den nedre spylearmen regelmessig for å unngå at hullene tettes igjen av skitt.

Tette hull kan føre til utilfredsstillende vaskeresultater.

1. For å fjerne den nedre spylearmen, trekk den oppover.

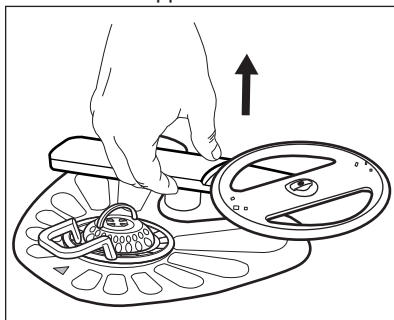

2. Rengjør spylearmen under rennende vann. Bruk et redskap med tynn spiss, f.eks. en tannpirker, for å fjerne smusspartikler fra hullene.

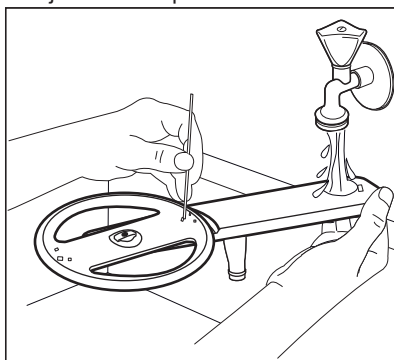

3. For å sette spylearmen tilbake på plass, trykk den nedover.

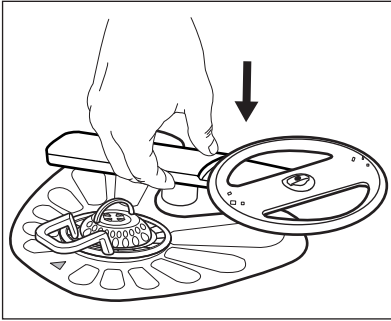

## 10.7 Rengjør den øvre spylearmene

Vi anbefaler at du rengjør den øvre spylearmene regelmessig for å unngå at hullene tettes igjen av skitt. Tette hull kan føre til utilfredsstillende vaskeresultater.

De øvre sprayarmene er plassert under den øvre kurven. Spylearmene (B) er installert i kanalen (A) med monteringsselementene (C).

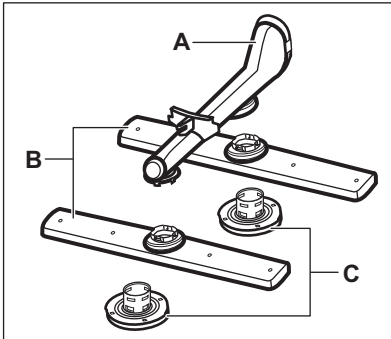

1. Trekk ut den øvre kurven.
2. For å løsne spylearmen, skru monteringsselementet med urviseren.

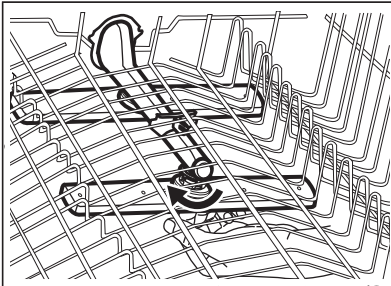

3. Rengjør spylearmen under rennende vann. Bruk et redskap med tynn spiss, f.eks. en tannpirker, for å fjerne smusspartikler fra hullene.

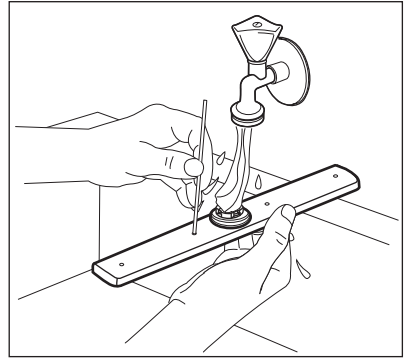

4. For å sette spylearmen på plass, sett inn monteringsselementet i spylearmen og fest det i kanalen, ved å skru det mot urviseren. Påse at monteringsselementet låses på plass.

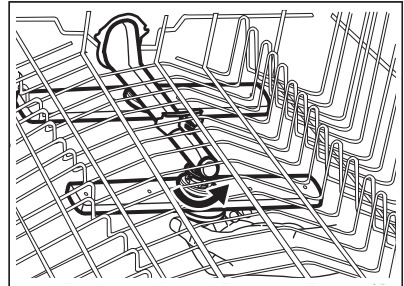

## 11. FEILSØKING



### ADVARSEL!

Uriktig reparasjon av produktet kan utgjøre en fare for brukerens sikkerhet. Alle reparasjoner må kun utføres av kvalifisert personell.

### uten å måtte ta kontakt med et autorisert servicesenter.

Se tabellen under for informasjon om mulige problemer.

Ved enkelte problemer viser displayet en alarmkode.

### De aller fleste problemene som oppstår under daglig bruk kan løses

Problem og alarmkode	Mulig årsak og løsning
Du kan ikke slå på produktet.	<ul style="list-style-type: none"> <li>• Sørg for at støpselet er satt helt inn i veggkontakten.</li> <li>• Kontroller at det ikke er en skadet sikring i sikrings-skapet.</li> </ul>
Programmet starter ikke.	<ul style="list-style-type: none"> <li>• Kontroller at produktets dør er lukket.</li> <li>• Hvis starttidsforvalg er valgt, avbryt innstillingen eller vent til slutten av nedtellingen.</li> <li>• Produktet lader harpiksen på nytt i vannmykneren. Varigheten på prosedyren er ca. 5 minutter.</li> </ul>
Produktet tar ikke inn vann. Displayet viser <b>i10</b> eller <b>i11</b> .	<ul style="list-style-type: none"> <li>• Kontroller om vannkranen er åpen.</li> <li>• Kontroller at trykket til vannforsyningen ikke er for lav. Kontakt det lokale vannverket for å få tak i denne informasjonen.</li> <li>• Kontroller at vannkranen ikke er tett.</li> <li>• Kontroller at filteret i inntaksslengen ikke er tett.</li> <li>• Kontroller at vanninntaksslengen ikke er bøyd eller i klem.</li> </ul>
Produktet tømmes ikke for vann. Displayet viser <b>i20</b> .	<ul style="list-style-type: none"> <li>• Kontroller at avløpsrøret ikke er tett.</li> <li>• Kontroller at kupéfilter system ikke er tett.</li> <li>• Kontroller at dreneringsslangen ikke er bøyd eller i klem.</li> </ul>
Lekkasjestoppssystemet er på. Displayet viser <b>i30</b> .	<ul style="list-style-type: none"> <li>• Steng vannkranen.</li> <li>• Se til at produktet er riktig installert.</li> <li>• Sørg for at kurvene er lastet som anvist i brukerveiledningen.</li> </ul>
Feil i deteksjonssensoren for vannivå. Displayet viser: <b>i41</b> – <b>i44</b> .	<ul style="list-style-type: none"> <li>• Sørg for at filtrene er rene.</li> <li>• Slå produktet av og på.</li> </ul>
Feil i vaskepumpen eller avløpspumpen. Displayet viser <b>i51</b> – <b>i59</b> eller <b>i5A</b> – <b>i5F</b> .	<ul style="list-style-type: none"> <li>• Slå produktet av og på.</li> </ul>

<b>Problem og alarmkode</b>	<b>Mulig årsak og løsning</b>
Temperaturen på vannet inne i produktet er for høy, eller det oppsto en feil på temperatursensoren. Displayet viser <b>i61</b> eller <b>i69</b> .	<ul style="list-style-type: none"> <li>• Sørg for at inntaksvannets temperatur ikke overstiger 60 °C.</li> <li>• Slå produktet av og på.</li> </ul>
Feilfunksjon i produktet. Displayet viser <b>iC0</b> eller <b>iC3</b> .	<ul style="list-style-type: none"> <li>• Slå produktet av og på.</li> </ul>
Nivået på temperaturen i produktet er for høy. Displayet viser <b>iF1</b> .	<ul style="list-style-type: none"> <li>• Slå produktet av og på.</li> <li>• Sørg for at filtrene er rene.</li> <li>• Kontroller at uttaksslangen er satt inn i riktig høyde over gulvet. Se installasjonsanvisninger.</li> </ul>
Produktet stopper og starter flere ganger under bruk.	<ul style="list-style-type: none"> <li>• Dette er normalt. Det gir beste vaskeresultat, og sparer energi.</li> </ul>
Programmet varer for lenge.	<ul style="list-style-type: none"> <li>• Hvis starttidsforvalgalternativ er valgt, avbryt innstillingen eller vent til slutten av nedtellingen.</li> <li>• Aktivering av tilvalgene kan øke programvarigheten.</li> </ul>
Tiden som gjenstår i displayet øker og hopper til nesten slutten av programvarigheten.	<ul style="list-style-type: none"> <li>• Dette er ikke et problem. Produktet fungerer som det skal.</li> </ul>
Liten lekkasje fra døren til produktet.	<ul style="list-style-type: none"> <li>• Produktet står ikke plant. Løsne eller stram de regulerbare bena (hvis nødvendig).</li> <li>• Døren til apparatet befinner seg ikke i midten av produktet. Juster den bakre foten (hvis nødvendig).</li> </ul>
Døren til produktet er vanskelig å lukke.	<ul style="list-style-type: none"> <li>• Produktet står ikke plant. Løsne eller stram de regulerbare bena (hvis nødvendig).</li> <li>• Deler av servicet stikker ut av kurvene.</li> </ul>
Rasle- eller bankelyder fra innsiden av produktet.	<ul style="list-style-type: none"> <li>• Serviset er ikke ordentlig ordnet i kurvene. Se brosjyren om innlastning i kurvene.</li> <li>• Pass på at spylearmene kan rotere fritt.</li> </ul>
Produktet utløser sikringen.	<ul style="list-style-type: none"> <li>• Strømstyrken er ikke nok til å tilføre alle produktene strøm samtidig. Kontroller strømstyrken i støpselet og kapasiteten til måleren, eller slå av et annet produkt som er i bruk.</li> <li>• Intern elektrisk feil ved produktet. Kontakt et autorisert servicesenter.</li> </ul>

Slå produktet av og på etter at du har kontrollert det. Ta kontakt med servicesenteret hvis feilen opptrer igjen.

Kontakt servicesenteret for alarmkoder som ikke er beskrevet i tabellen.

**ADVARSEL!**

Vi anbefaler ikke å bruke produktet før problemet er løst. Koble fra produktet og ikke koble det til igjen før du er sikker på at det fungerer som det skal.

## 11.1 Produktnummerkoden (PNC)



Hvis du kontakter et autorisert servicesenter, må du oppgi apparatets produktnummer.

PNC finner du på typeskiltet på apparatdøren. Du kan også sjekke PNC på betjeningspanelet.

Før du sjekker PNC, påse at apparatet er i programvalg.

1. Trykk og hold  og  samtidig i omtrent 3 sekunder.

Displayet viser apparatets PNC.

2. For å avslutte PNC-visningen, trykk og hold  og  samtidig i omtrent 3 sekunder.

Apparatet går tilbake til programvalget.

## 11.2 Vaske- og tørkeresultatene er ikke tilfredsstillende

Problem	Mulig årsak og løsning
Dårlige vaskeresultater.	<ul style="list-style-type: none"> <li>• Se «<b>Daglig bruk</b>», «<b>Råd og tips</b>» og brosjyren om innlasting i kurvene.</li> <li>• Bruk mer intensive vaskeprogrammer.</li> <li>• Aktiver ExtraPower-tilvalget for å forbedre vaskeresultater av valgte program.</li> <li>• Rengjør dysene og filteret på spylearmen. Se kapitlet "<b>Stell og rengjøring</b>".</li> </ul>
Dårlige tørkeresultater.	<ul style="list-style-type: none"> <li>• Serviset ble liggende for lenge i det lukkede apparatet. Aktiver AirDry for å slå på automatisk åpning av døren og for å forbedre tørkeytelsen.</li> <li>• Det er tomt for skyllemiddel eller doseringen av skyllemiddelet er ikke tilstrekkelig. Fyll skyllemiddelbeholderen eller sett nivået av skyllemiddel høyere.</li> <li>• Det kan være kvaliteten av skyllemiddelet som er årsaken.</li> <li>• Vi anbefaler å alltid bruke skyllemiddel også i kombinasjon med multi-tabletter.</li> <li>• Det kan hende gjenstander av plast må tørkes med et håndkle.</li> <li>• Tørkefasen er ikke en del av vaskeprogrammet. Se "<b>programoversikt</b>".</li> </ul>
Det er hvitaktige striper eller blålig belegg på glass og servise.	<ul style="list-style-type: none"> <li>• For mye skyllemiddel slippes ut. Juster skyllemiddelnivået til et lavere nivå.</li> <li>• Mengden oppvaskmiddel er for høy.</li> </ul>
Det er flekker og tørre vannflekker på glass og servise.	<ul style="list-style-type: none"> <li>• Det slippes ikke ut nok skyllemiddel. Still inn skyllemiddelnivået til et høyere nivå.</li> <li>• Det kan være kvaliteten av skyllemiddelet som er årsaken.</li> </ul>
Innsiden av apparatet er vått.	<ul style="list-style-type: none"> <li>• Dette er ikke et problem med apparatet. Fuktig luft kondenserer på apparatveggene.</li> </ul>

Problem	Mulig årsak og løsning
Uvanlig skum under vasking.	<ul style="list-style-type: none"> <li>• Bruk oppvaskmiddelet som er beregnet spesifikt for oppvaskmaskiner.</li> <li>• Det er en lekkasje i skyllemiddelbeholderen. Kontakt et autorisert servicesenter.</li> </ul>
Spor av rust på bestikk.	<ul style="list-style-type: none"> <li>• Det er for mye salt i vannet som brukes til vask. Se «<b>Vannmykneren</b>».</li> <li>• Bestikk av sølv og rustfritt stål ble plassert sammen. Unngå å sette ting i sølv og rustfritt stål i nærheten av hverandre.</li> </ul>
Det er rester av oppvaskmiddel igjen i beholderen når programmet er slutt.	<ul style="list-style-type: none"> <li>• Oppvaskmiddeltablettene ble sittende fast i beholderen og ble derfor ikke godt nok vasket bort av vannet.</li> <li>• Vann vasker ikke bort oppvaskmiddelet fra beholderen. Påse at spylearmene ikke er blokkerte eller tette.</li> <li>• Påse at tingene i kurvene ikke hindrer at lokket på oppvaskmiddelbeholderen åpnes.</li> </ul>
Det er lukt inne i apparatet.	<ul style="list-style-type: none"> <li>• Se «<b>Innvendig rengjøring</b>».</li> <li>• Start Machine Care-programmet med et avkalkingsmiddel beregnet for oppvaskmaskiner.</li> </ul>
Kalkrester på servise, i apparatet og på innsiden av døren.	<ul style="list-style-type: none"> <li>• Saltnivået er lavt, kontroller etterfyllingsindikatoren.</li> <li>• Lokket på saltbeholderen er løst.</li> <li>• Springvannet ditt er hardt. Se «<b>Vannmykneren</b>».</li> <li>• Bruk salt og still inn på regenerering av vannmykner når multifunksjonstabletter brukes. Se «<b>Vannmykneren</b>».</li> <li>• Start Machine Care-programmet med et avkalkingsmiddel beregnet for oppvaskmaskiner.</li> <li>• Hvis det fortsatt er kalkavsetninger til stede, rens apparatet med rensmiddel som er spesielt tilpasset dette formålet.</li> <li>• Prøv et annet rengjøringsmiddel.</li> <li>• Kontakt produsenten av oppvaskmiddelet.</li> </ul>
Matt, misfarget eller skår i servise.	<ul style="list-style-type: none"> <li>• Påse at du kun vasker gjenstander som tåler å bli vasket i en oppvaskmaskin.</li> <li>• Fyll og tøm kurvene forsiktig. Se brosjyren om fylling av kurvene.</li> <li>• Plasser skjøre gjenstander i den øvre kurven.</li> <li>• Aktiver GlassCare-tilvalget for å sørge for at glass-tøy og delikate gjenstander blir tatt spesielt vare på.</li> </ul>



Se «**Før første gangs bruk**», «**Daglig bruk**» eller «**Råd og tips**» for andre mulige årsaker.

## 12. TEKNISKE DATA

Dimensjoner	Høyde / bredde / dybde (mm)	446 / 818 - 898 / 550
Elektrisk tilkobling <sup>1)</sup>	Spenning (V)	220 – 240
	Frekvens (Hz)	50
Vanntrykk	Min. / max. bar (MPa)	0.5 (0.05) / 8 (0.8)
Vannforsyning	Kaldt vann eller varmt vann <sup>2)</sup>	maks 60 °C
Kapasitet	Antall kuverter	10
Strømforbruk	Forblitt på-modus (W)	5.0
	Av-modus (W)	0.50

<sup>1)</sup> Se typeskiltet for andre verdier.

<sup>2)</sup> Hvis varmtvannet kommer fra alternative energikilder (for eksempel solcellepaneler), benyttes en varmtvannstilførsel for å redusere maskinens energiforbruk.

### 12.1 Kobling til EU EPREL-databasen

QR-koden på energietiketten som fulgte med produktet, gir en nettløse til registreringen av dette produktet i EU EPREL-databasen. Oppbevar energietiketten kun for henvisning med denne brukerhåndboken samt alle andre dokumenter som fulgte med dette produktet.

Det er også mulig å finne informasjonen relatert til ytelsen til produktet i EU

EPREL-databasen med koblingen <https://eprel.ec.europa.eu> og modellnavnet, samt produktnummeret som du finner på merkeskiltet til produktet. Se etter i kapitlet «Produktbeskrivelse».

Gå til [www.theenergylabel.eu](http://www.theenergylabel.eu) for mer detaljert informasjon om energietiketten.

## 13. BESKYTTELSE AV MILJØET

Resirkuler materialer som er merket med symbolet . Legg emballasjen i riktige beholdere for å resirkulere det. Bidrar til å beskytte miljøet, menneskers helse og for å resirkulere avfall av elektriske og elektroniske produkter. Ikke kast produkter som er merket med symbolet

 sammen med husholdningsavfallet. Produktet kan leveres der hvor tilsvarende produkt selges eller på miljøstasjonen i kommunen. Kontakt kommunen for nærmere opplysninger.









[www.electrolux.com/shop](http://www.electrolux.com/shop)



156940750-A-102020

