

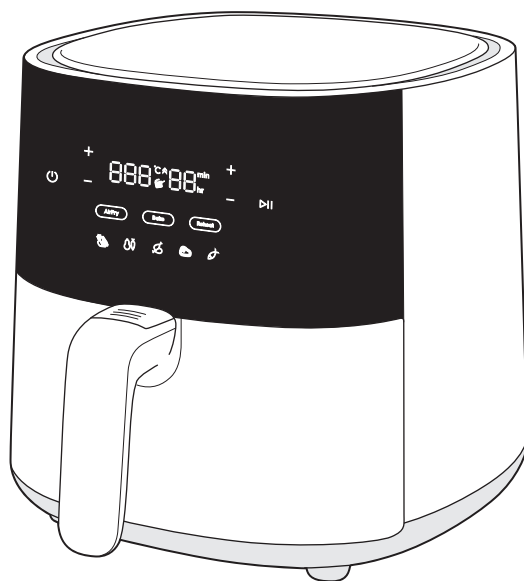

# Instruction Book

EAF3B, EAF3CG, EAF5B,  
EAF5CG, EAF7B, EAF7CG

**Air Fryer**



## General Overview

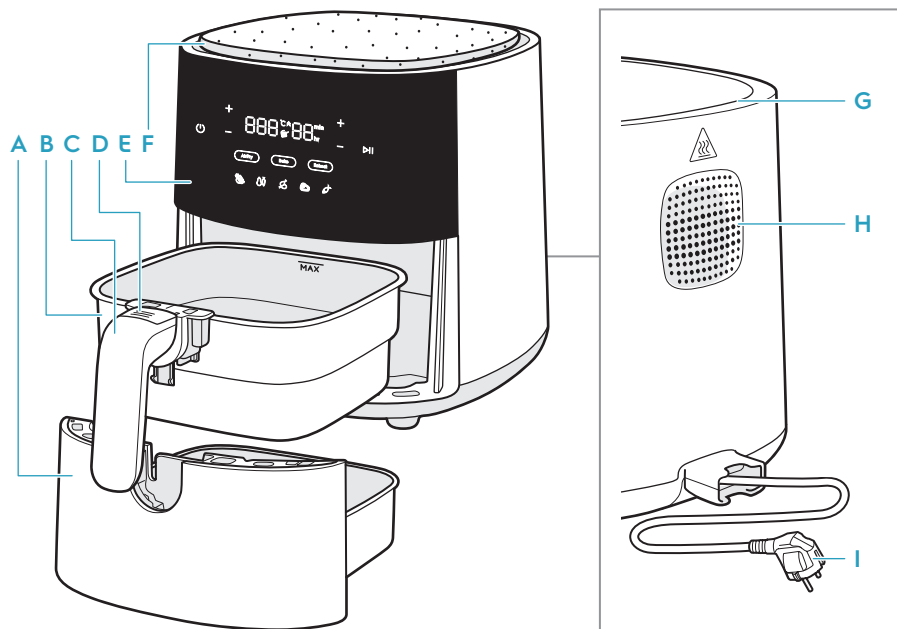

- |                        |                                |                       |                     |
|------------------------|--------------------------------|-----------------------|---------------------|
| <b>A</b> Pan           | <b>D</b> Basket release button | <b>F</b> MultiCoaster | <b>H</b> Air outlet |
| <b>B</b> Basket        | <b>E</b> Control panel         | <b>G</b> Air inlet    | <b>I</b> Main cord  |
| <b>C</b> Basket handle |                                |                       |                     |

Accessories may vary from model to model

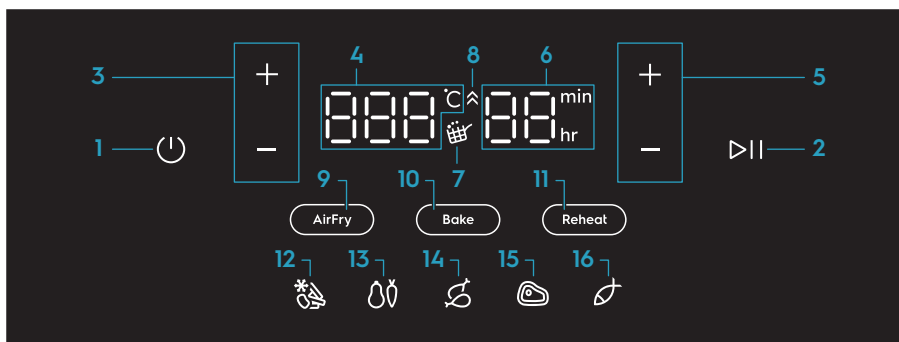

- |   |                                     |  |                      |
|---|-------------------------------------|--|----------------------|
| <b>1</b> On/Off                           | <b>5</b> Time control               | <b>9</b> Air Fry function              | <b>13</b> Vegetables |
| <b>2</b> Play/Pause                       | <b>6</b> Time indicator (0-99 min.) | <b>10</b> Bake function                | <b>14</b> Chicken    |
| <b>3</b> Temperature control              | <b>7</b> Shake Reminder             | <b>11</b> Reheat function              | <b>15</b> Steak      |
| <b>4</b> Temperature indicator (60-200°C) | <b>8</b> Heating-up indicator       | <b>12</b> French Fries / Frozen snacks | <b>16</b> Fish       |

## Before first use

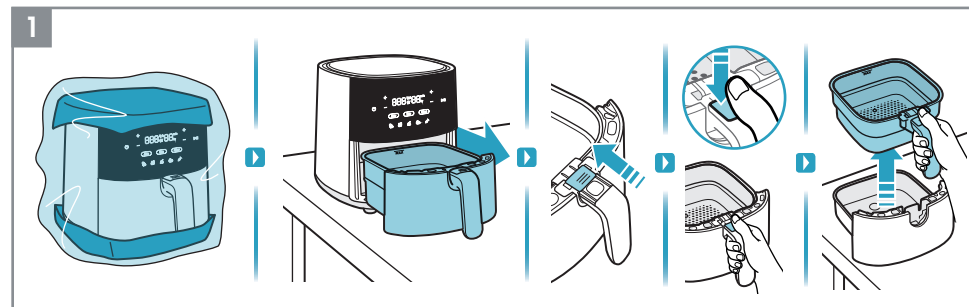

1. Remove all the packaging and protective material.

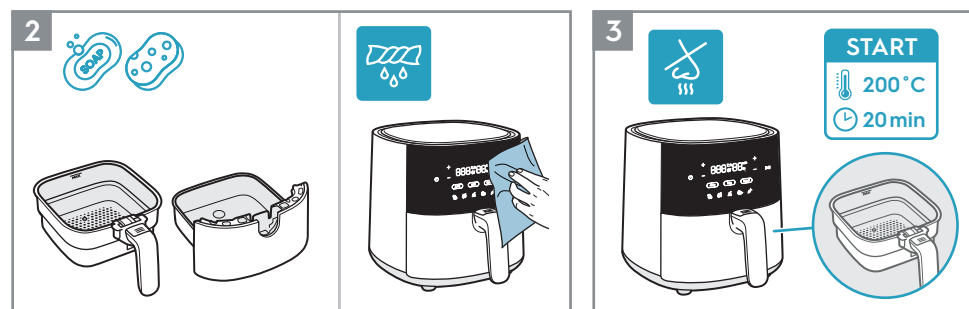

2. Clean the basket and pan with warm water and dish soap. Wipe inside and outside of the appliance with a soft cloth.
3. It is normal for a new unit to emit odors the first few times it is operated. Run the empty air fryer at 200°C for 20 minutes before first use to avoid that.

## How to use

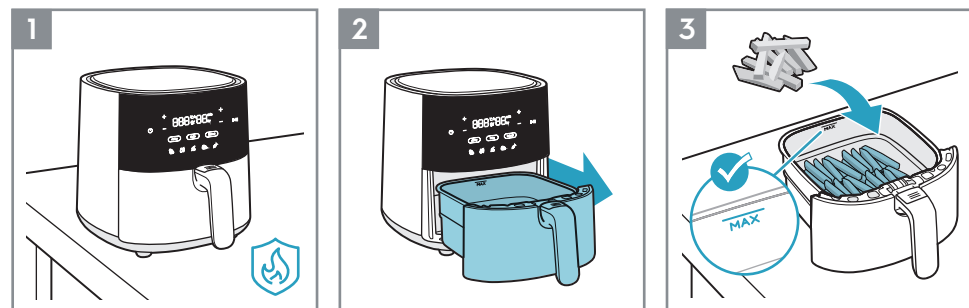

1. Place the appliance on a flat, stable and "heat-resistant" surface.
2. Pull out the pan and place it on a stable surface.
3. Put the food in the basket, observing the "MAX." capacity indication.

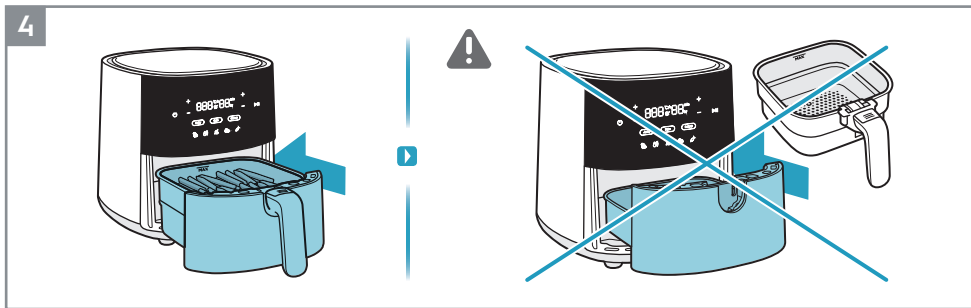

4. Push the pan with food completely back into the appliance.

▲ **CAUTION:** Do not use the appliance without the basket.

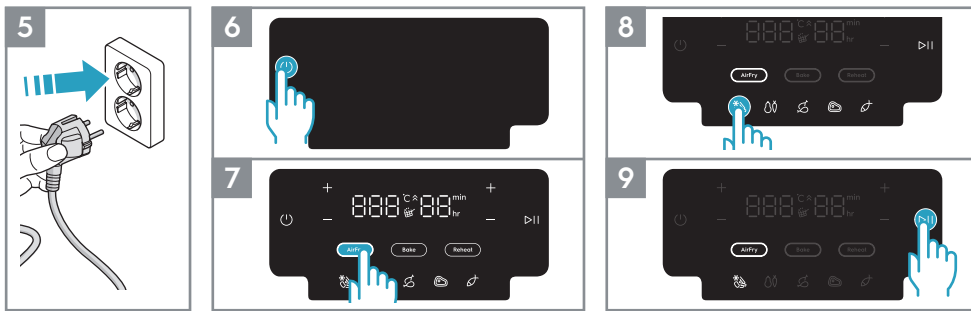

5. Plug in the appliance.

6. Press the On/Off button.

7. Select the desired cooking method. For example, Air Fry function.

8. Adjust the time and temperature to your taste or select one of the pre-set recipes. For example, French Fries.

9. Press the Play/Pause button.

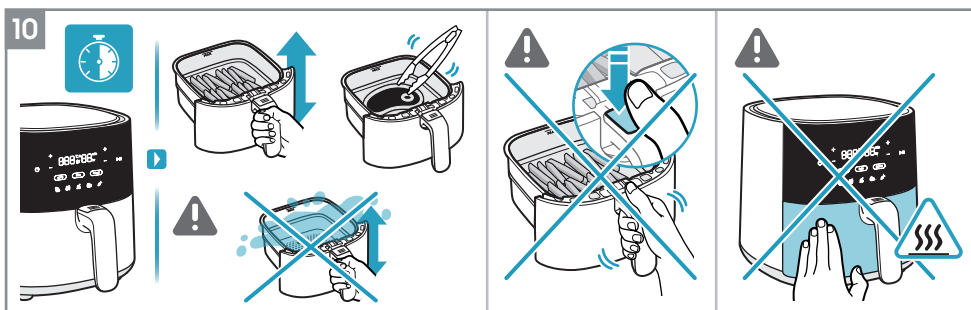

10. Depending on the type of ingredient, flip the food mid-cooking or every 7 minutes by using a heat-resistant tool or by just carefully shaking the food inside the basket. (see Cooking Guide).

▲ **CAUTION:** Be careful not to press the "Basket Release Button" when shaking the food.

▲ **CAUTION:** Be careful with hot surfaces when the appliance is in use.

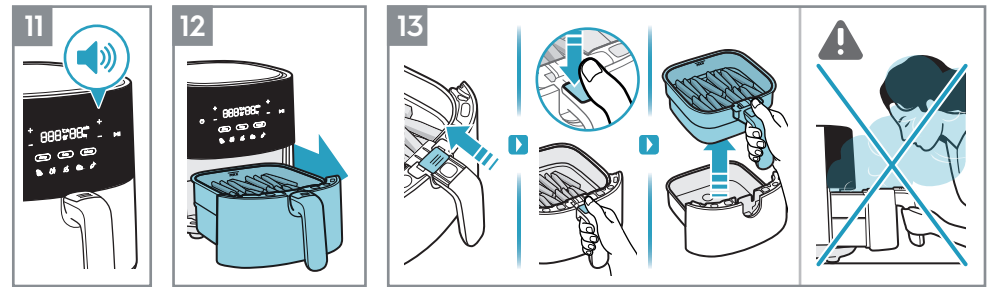

11. At the end of the cooking time, the appliance will issue a beep signal.

12. Carefully remove the pan and place it on a heat-resistant surface.

13. To remove the basket from the pan, follow these instructions:

- Slide the transparent button cover
- Press the "Basket Release Button"
- Lift the basket from the pan

▲ **CAUTION:** Hot steam can come out of the basket when it is opened mid or at the end of cooking. Make sure your face, arms and hands are away from the steam when opening it.

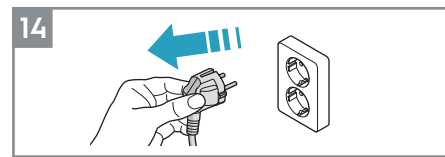

14. Unplug the appliance after using it.

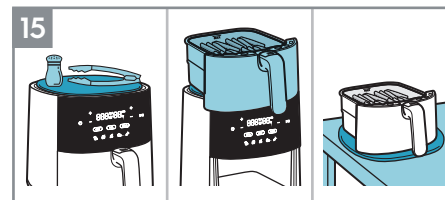

15. The versatile MultiCoaster fits on top of the air fryer as a space-saving hotplate for the cooking basket or resting place for tools and spices when cooking. It's also removable to use at the table when serving food from the hot basket.\*

\*Accessories may vary from model to model.

**NOTE:** Be careful with oil to avoid stains on the cork material.

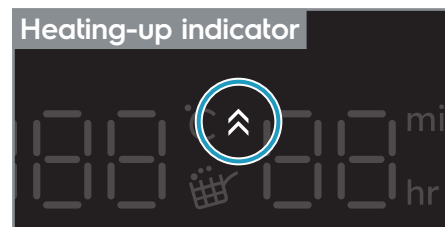

### Heating-up indicator.

The "Heating-up indicator" is activated when the "Bake function" is selected, and it works as a pre-heat function so that the air fryer has the ideal temperature before cooking your favorite baked recipes. The timer only starts to count down once the pre-heating has finished.

If wished, you can skip the pre-heating step by tapping the "Play/Pause" button. The display will then show the target temperature, while the "Heating up indicator" icon will turn off and the timer will start to count down.

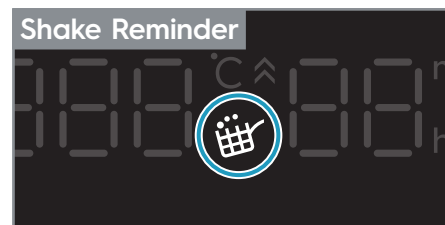

















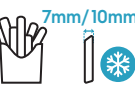

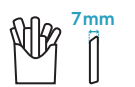









### Shake Reminder

The "Shake Reminder" is activated during the pre-sets of some recipes, such as French Fries/Frozen Snacks, Vegetables and Chicken.

When it is time to shake or flip your food, the "Shake Reminder" icon will light up and blink for one minute, while a beep sound will repeat for three times.

The "Shake Reminder" is not mandatory, hence the cooking will continue as usual even if the food is not flipped or shaken.

## Cooking Guide

						
	300-800g	15-30min	180°C			
	300-800g	20-30min	180°C			
	100-500g	10-20min	170°C			
	100-400g	10min	200°C			
	100-200g	10min	200°C			
	100-500g	10-30min	180°C			
	100-500g	13-20min	180°C			
 Max 1.2kg	800-1200g	45-60min	180°C			
	100-500g	10-15min	140°C			
	100-500g	10min	180°C			
	25-50g each	10min	170°C			

## Cleaning

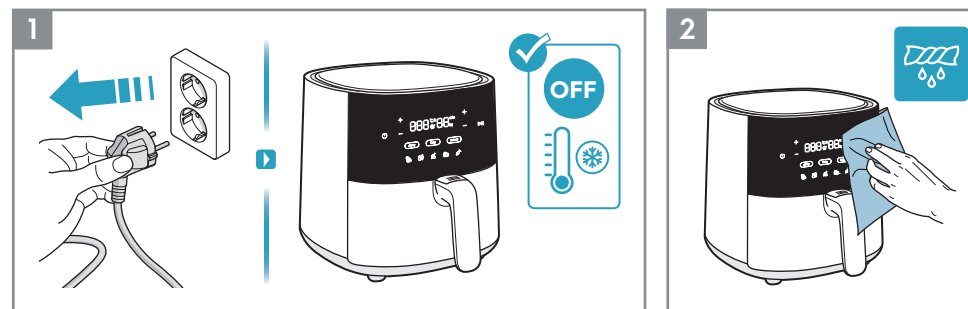

1. Always unplug the appliance and wait until it cools down before cleaning it.
2. Wipe the outside of the appliance with a soft cloth.

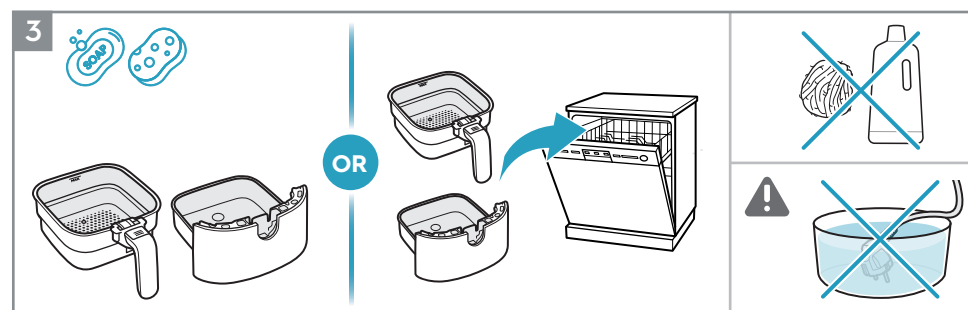

3. Clean the basket and pan with warm water and dish soap, or place them in the dishwasher.  
**NOTE:** Avoid using abrasive cleaning products or metal tools in order to protect the non-stick coating.

**⚠ CAUTION:** Never submerge the product, its cord or plug in water or any other liquid.

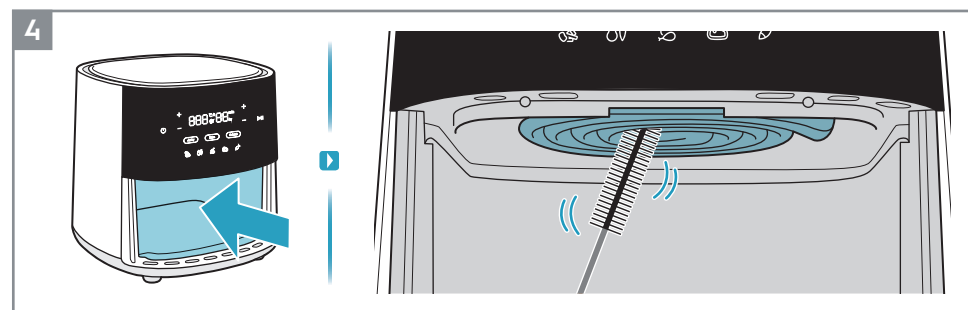

4. Clean the heating element with a cleaning brush.  
**NOTE:** Ensure the appliance is completely cooled down before cleaning the heating element.

## What to do if...

Problem	Check if...
You cannot activate or operate the appliance.	<ul style="list-style-type: none"> <li>The appliance is correctly connected to an electrical supply.</li> <li>The basket and pan are in the correct position. Ensure they are completely pushed into the appliance to enable the electrical supply.</li> <li>The cooking time is set.</li> </ul>
You cannot slide the pan into the appliance.	<ul style="list-style-type: none"> <li>The basket is filled over its maximum capacity.</li> <li>The basket is placed correctly. It has to click when you place it in the pan.</li> <li>There's an object under the pan that is an obstacle to close it properly.</li> </ul>
White smoke comes out of the appliance.	<ul style="list-style-type: none"> <li>The food you prepare is too greasy.</li> <li>The pan and the basket are clean.</li> </ul>
The display shows E1	<ul style="list-style-type: none"> <li>The temperature sensor is cutting out or disconnecting.</li> </ul>
The display shows E2	<ul style="list-style-type: none"> <li>The temperature sensor has short-circuited.</li> </ul>

\* In case the display shows E1 or E2 error, the appliance must be repaired by a Service Center.

## Technical Data

Product	Air Fryer		
Model	EAF3B, EAF3CG	EAF5B, EAF5CG	EAF7B, EAF7CG
Voltage (V~)	220 V - 240 V	220 V - 240 V	220 V - 240 V
Power (W)	1350 W	1500 W	1800 W
Frequency (Hz)	50 - 60 Hz	50 - 60 Hz	50 - 60 Hz
Capacity	3.3 L	5 L	6.8 L



## Safety advice

EAF3B, EAF3CG, EAF5B,  
EAF5CG, EAF7B, EAF7CG

### Air Fryer

#### EN USER MANUAL

HR ZA KORISNIKE

CZ NÁVOD K POUŽITÍ

DK BRUGSANVISNING

EE KASUTUSJUHEND

FI KÄYTTÖOHJE

FR NOTICE D'UTILISATION

GE ინსტრუქციების სახელმძღვანელო

HU HASZNÁLATI ÚTMUTATÓ

IT LIBRETTO DI ISTRUZIONI

KZ ПАЙДАЛАҢУ НҮСҚАУЛЫҒЫ

LV LIETOTĀJA ROKASGRĀMATA

LT INSTRUKCIJŲ KNYGELĖ

NO BRUKERHÅNDBOK

PL INSTRUKCJA OBSŁUGI

RO MANUAL DE INSTRUCȚIUNI

RU РУКОВОДСТВО ПО ЭКСПЛУАТАЦИИ

RS КЊИЖИЦА СА УПУТСТВИМА

SK NÁVOD NA POUŽÍVANIE

SI PRIROČNIK ZA UPORABO

SE INSTRUKTIONSBOK

TR TALİMAT KİTAPÇIĞI

UK ІНСТРУКЦІЯ З ЕКСПЛУАТАЦІЇ

MK УПАТСТВО

AL LIBRI I UDHËZIMEVE

This appliance can be used by children aged from 8 years and above and persons with reduced physical, sensory or mental capabilities or lack of experience and knowledge if they are supervised or have received instruction concerning how to safely use the appliance and understand the hazards involved. Children shall not play with the appliance. Cleaning and user maintenance shall not be performed by children without supervision.

This appliance is not intended for use by persons (including children) with reduced physical, sensory or mental capabilities or lack of experience and knowledge, unless they have been given supervision or instruction concerning use of the appliance in a safe way and understand the hazards involved by a person responsible for their safety. Children should be supervised to ensure that they don't not play with the appliance.

Please keep the air fryer and the power cord out of the reach of children less than 8 years.

This appliance is intended for normal household use only.

If the power cord is damaged or broken, it must be replaced by a service agent or similarly qualified persons to avoid safety hazards.

The accessible surfaces may become hot during use.

Do not cover the air inlet and the air outlet openings while the appliance is operating.

Always return the appliance to an authorized service center for examination or repair.  
Do not attempt to repair the appliance yourself.

Do not place the appliance on or near a hot gas stove, any kind of electric stove, electric cooking plates or in a heated oven.

Always make sure that the plug is inserted into the socket properly.

Keep the mains cord away from hot surfaces or sharp objects to avoid damage.

Never put anything flammable, explosive or corrosive in the basket.

Do not excessively pinch, bend, twist or place heavy objects on the power cord to prevent from exposing or breaking its core.

Do not use the appliance if the plug, the main cord or the appliance itself is damaged.

Never start cooking without the basket being in place.

Do not fill up the basket above the "MAX" line in order to prevent food contact with the heating element.

Do not touch the basket directly with your hands during or right after use to avoid getting scalded.

Do not use any plastic utensils or normal paper wrapping materials to wrap food for cooking.

Do not insert pins, wires or other objects into any of the openings of the air fryer to avoid an electrical shock or injury.

Please be sure to unplug the air fryer before cleaning or repairing it.

Do not move or shake the air fryer during use.

Do not insert any foreign objects into the safety switch to avoid any danger.

**CAUTION: Hot surfaces.** 

## DISPOSAL



This symbol on the product or on its packaging indicates that the product may not be treated as household waste. To recycle your product, please take it to an official collection point or to an Electrolux service center that can remove and recycle the battery and electric parts in a safe and professional way.

Follow your country's rules for the separate collection of electrical products and rechargeable batteries.

Electrolux reserves the right to change products, information and specifications without notice.

## WE'RE THINKING OF YOU

Thank you for purchasing an Electrolux appliance. You've chosen a product that brings with it decades of professional experience and innovation. Ingenious and stylish, it has been designed with you in mind. So whenever you use it, you can be safe in the knowledge that you'll get great results every time.

Welcome to Electrolux.

Visit our website to:



Get usage advice, brochures, trouble shooter, service information: [www.electrolux.com](http://www.electrolux.com)



Register your product for better service: [www.electrolux.com/productregistration](http://www.electrolux.com/productregistration)



Buy accessories and consumables for your appliance: [www.electrolux.com/shop](http://www.electrolux.com/shop)

## CUSTOMER CARE AND SERVICE

When contacting the service center, ensure that you have following data available. The information can be found on the rating plate.

Model number  
PNC number  
Serial number

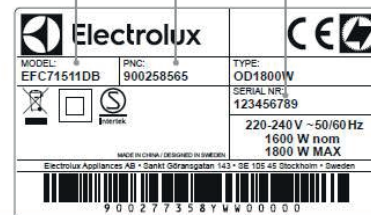

## Upute za upotrebu

EAF3B, EAF3CG, EAF5B,  
EAF5CG, EAF7B, EAF7CG

Friteza na vrući zrak

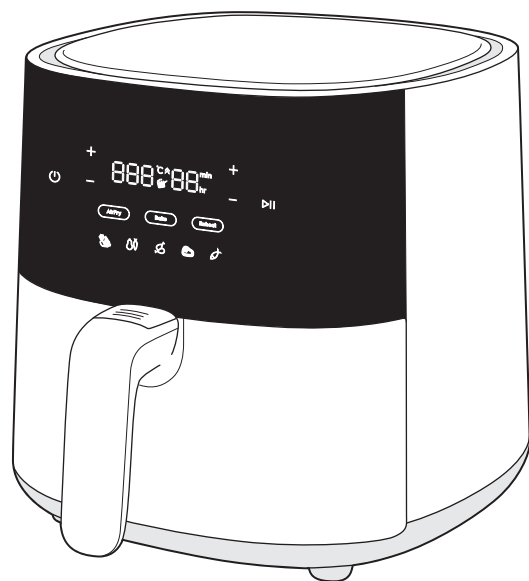

## Opći pregled

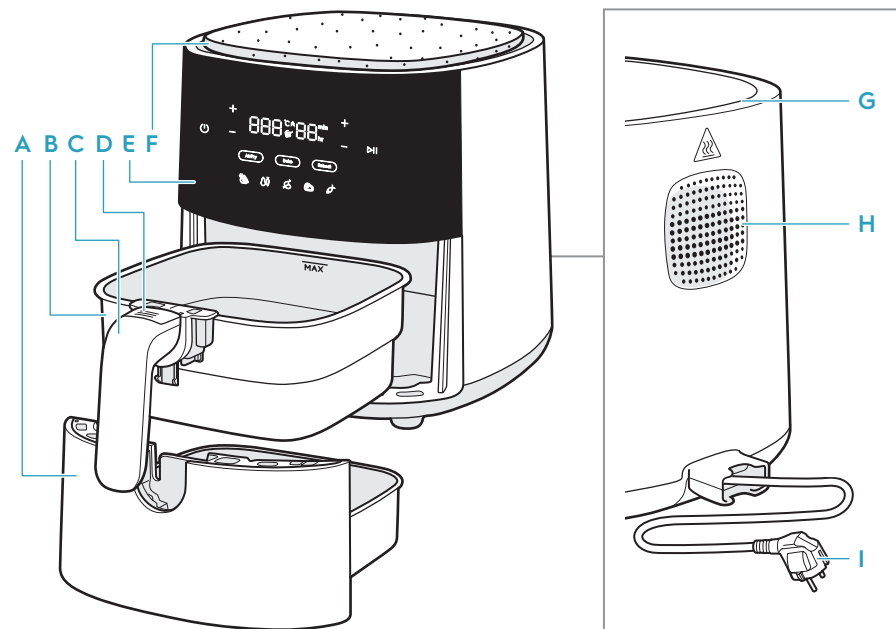

- |                         |                                      |                       |                                    |
|-------------------------|--------------------------------------|-----------------------|------------------------------------|
| <b>A</b> Tava           | <b>D</b> Gumb za otpuštanje košarice | <b>F</b> MultiCoaster | <b>H</b> Odvod zraka               |
| <b>B</b> Košarica       | <b>E</b> Upravljačka ploča           | <b>G</b> Ulaz zraka   | <b>I</b> Glavni kabel za napajanje |
| <b>C</b> Ručka košarice |                                      |                       |                                    |

Dodatna oprema može se razlikovati od modela do modela



- |                                 |  |  |                    |
|---------------------------------|--|--|--------------------|
| <b>1</b> Uključeno/isključeno   | <b>5</b> Upravljanje vremenom          | <b>9</b> Funkcija prženja na zraku     | <b>13</b> Povrće   |
| <b>2</b> Pokretanje/pauza       | <b>6</b> Pokazivač vremena (0-99 min.) | <b>10</b> Funkcija pečenja             | <b>14</b> Piletina |
| <b>3</b> Regulator temperature  | <b>7</b> Podsjetnik za protresanje     | <b>11</b> Funkcija zagrijavanja        | <b>15</b> Odrezak  |
| <b>4</b> Temperatura (60-200°C) | <b>8</b> Pokazivač zagrijavanja        | <b>12</b> Pomfrit/zamrznute grickalice | <b>16</b> Riba     |

## Prije prve uporabe

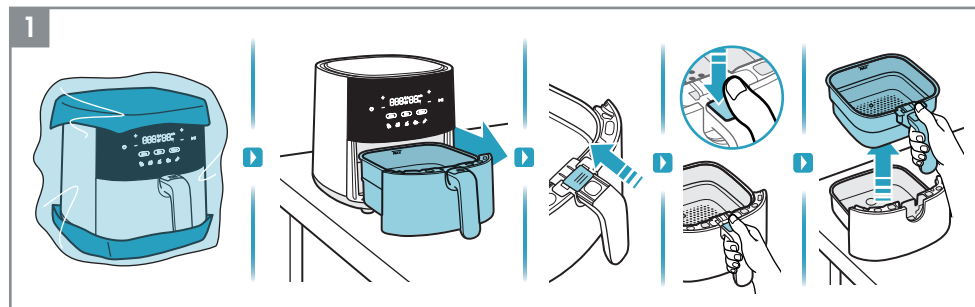

1. Uklonite ambalažu i zaštitni materijal.

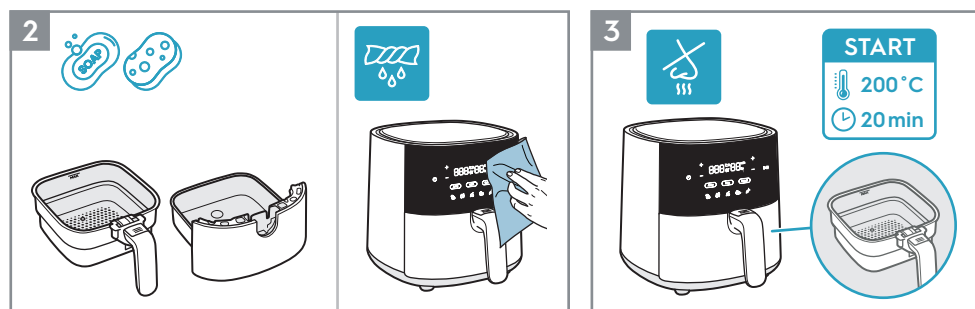

2. Očistite košaricu i posudu toplom vodom i sredstvom za pranje posuđa. Mekom krpom obrišite unutrašnjost i vanjski dio uređaja.

3. Normalno je da novi uređaj ispušta mirise prvih nekoliko puta kada se koristi/upotrebljava. Kako biste to izbjegli, prije prve upotrebe ostavite praznu fritezu da radi 20 minuta na 200 °C.

## Način upotrebe

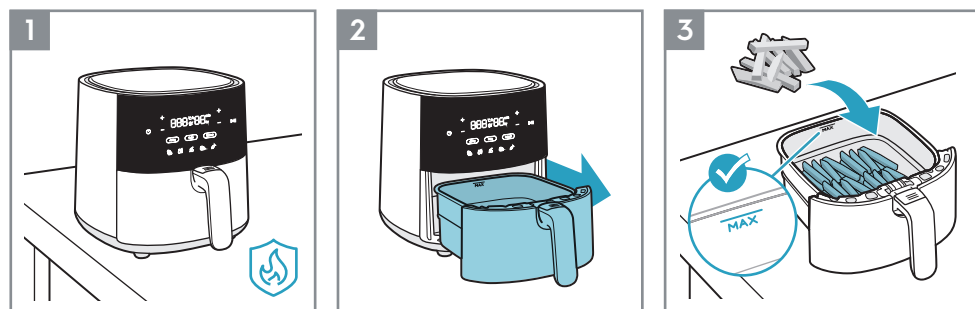

1. Uređaj postavite na ravnu, stabilnu i površinu otpornu na toplinu.
2. Izvucite posudu i postavite je na stabilnu površinu.
3. Stavite hranu u košaricu pazeći na pokazatelj kapaciteta „MAX“.

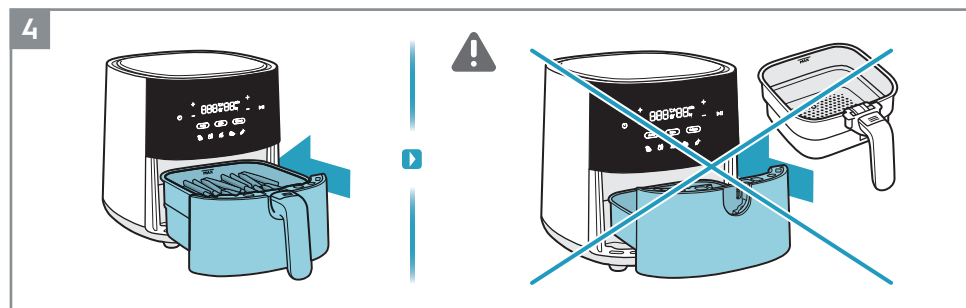

4. Posudu gurnite u uređaj tako da sva hrana bude u njemu.

▲ OPREZ: Ne upotrebljavajte uređaj bez košarice.

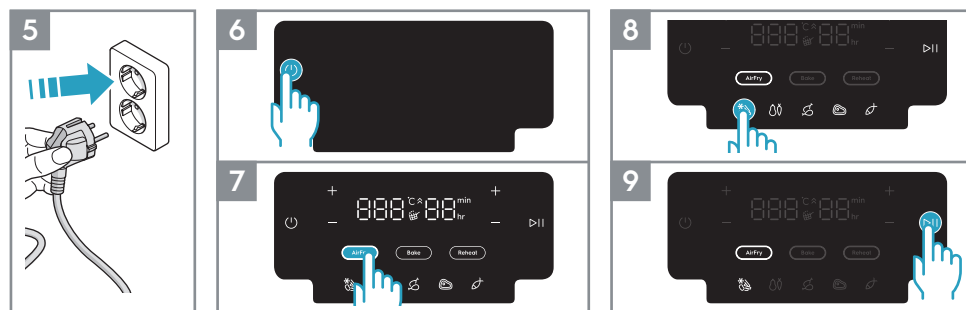

5. Utikač uređaja priključite u utičnicu.

6. Pritisnite tipku UKlj/isklj.

7. Odaberite željeni način pečenja, na primjer, funkciju prženja na zraku.

8. Prilagodite vrijeme i temperaturu prema ukusu ili odaberite jedan od unaprijed postavljenih recepata, na primjer, pomfrit.

9. Pritisnite tipku Pokreni/pauza.

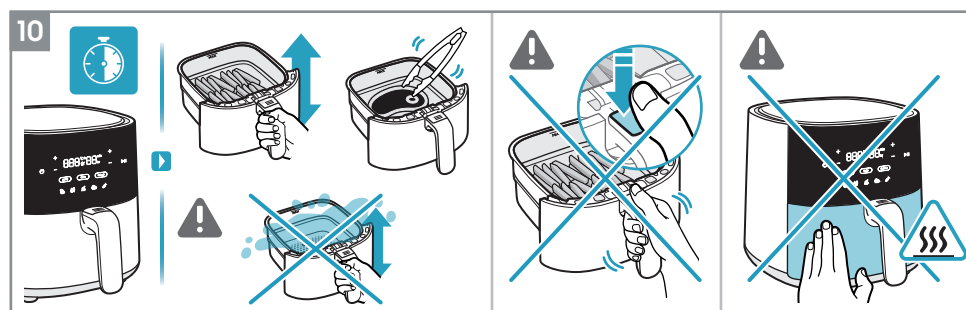

10. Ovisno o vrsti sastojka, okrenite hranu na sredinu košarice ili svakih sedam minuta lagano protresite hranu u košarici spomoću alata otpornoga na toplinu (Pogledajte Vodič za pečenje.).

▲ OPREZ: Pazite da pri protresanju hrane ne pritisnete tipku za otpuštanje košarice.

▲ OPREZ: Pažljivo rukujte vrućim površinama dok upotrebljavate uređaj.



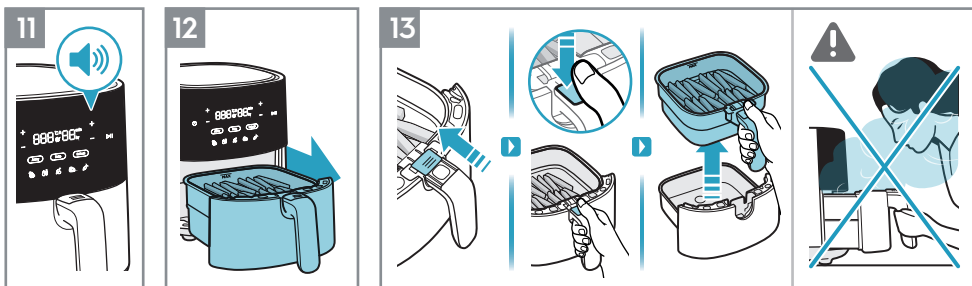

11. Nakon što istekne vrijeme pečenja, uređaj će emitirati zvučni signal.

12. Pažljivo izvadite posudu i stavite je na vatrostalnu površinu.

13. Za vađenje košarice iz posude slijedite upute u nastavku.

- Pomaknite prozirni poklopac gumba
- Pritisnite gumb za otpuštanje košarice
- Podignite košaricu iz posude

⚠ **OPREZ:** Sredinom ili na kraju pečenja iz košarice može izlaziti vruća para dok je otvorena. Kad je otvarate, ne približavajte lice, ruke i šake lice, ruke i šake.

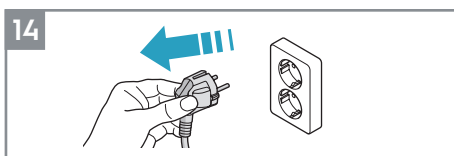

14. Nakon upotrebe isključite utikač iz utičnice.

15. Svestrani MultiCoaster može se staviti iznad friteze kao grijača ploča koja štedi prostor za košaricu za pečenje ili kao podložak za ostali pribor i začine u tijeku pečenja. Može se upotrebljavati i za stolom kada se poslužuju namirnice iz vruće košarice.\*

\* Dodatna oprema može se razlikovati od modela do modela.

**NAPOMENA:** Budite oprezni s uljem kako biste izbjegli mrlje na materijalu od pluta.

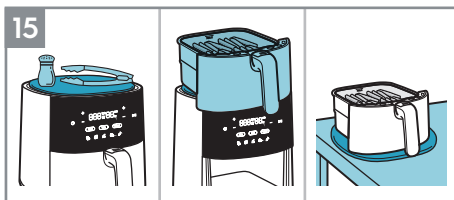

### Pokazivač zagrijavanja



### Pokazivač zagrijavanja

Pokazivač zagrijavanja uključuje se kada je odabrana Funkcija pečenja i radi kao funkcija predgrijavanja tako da friteza na vrući zrak ima idealnu temperaturu prije pečenja vaših omiljenih recepata. Tajmer počinje odbrojivati tek nakon završetka predzagrijavanja.

Ako želite, možete preskočiti korak predzagrijavanja dodirom tipke Pokreni/pauza. Nakon toga zaslon prikazuje ciljnu temperaturu, dok se ikona Indikator zagrijavanja isključuje, a tajmer počinje odbrojivati.

### Podsjetnik za protresanje

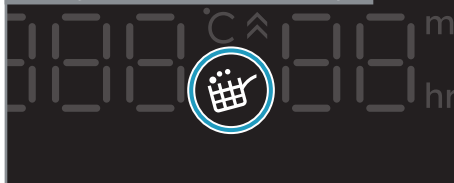

### Podsjetnik za protresanje

Podsjetnik za protresanje aktivira se za pripreme nekih, jela recepata, kao što su prženo/zamrznuto meso, povrće i pileтина.

Kada dođe vrijeme da protresete ili okrenete hranu, ikona Podsjetnik za protresanje zasvijetliti će i treptati jednu minutu, dok će se zvučni signal ponoviti tri puta.

Podsjetnik na protresanje ne isključuje pečenje pa će se ono nastaviti kao i obično čak i ako se hrana ne okreće ili protrese.

## Vodič za pečenje

	300-800g	15-30min	180°C	✓		
	300-800g	20-30min	180°C	✓		✓
	100-500g	10-20min	170°C	✓		✓
	100-400g	10min	200°C		✓	
	100-200g	10min	200°C		✓	
	100-500g	10-30min	180°C		✓	
	100-500g	13-20min	180°C		✓	
	800-1200g Maks. 1.2kg	45-60min	180°C		✓	
	100-500g	10-15min	140°C		✓	
	100-500g	10min	180°C		✓	
	25-50g svaki	10min	170°C			

## Čišćenje

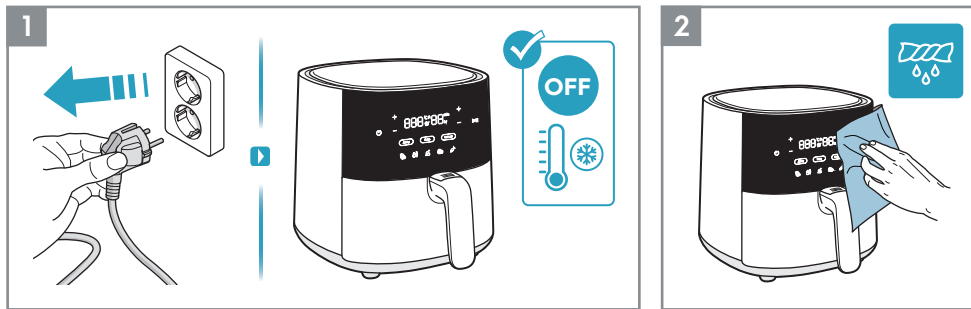

1. Prije čišćenja uvijek isključite uređaj iz utičnice i pričekajte da se ohladi.
2. Obrišite vanjski dio uređaja mekom krpom.

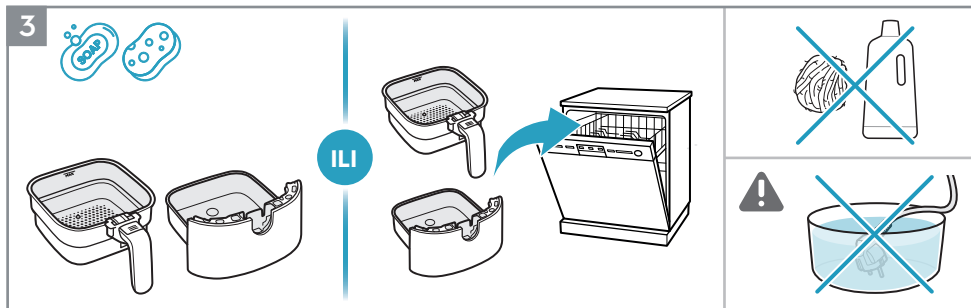

3. Očistite košaricu i tavu toplom vodom i sredstvom za pranje posuđa ili ih stavite u perilicu posuđa.

**NAPOMENA:** Kako biste zaštitili neprianjajući premaz, izbjegavajte upotrebu abrazivnih sredstava za čišćenje ili metalnih alata.

**▲ OPREZ:** Nikad ne uranjajte proizvod, kabel ili utikač u vodu ili bilo koju drugu tekućinu.

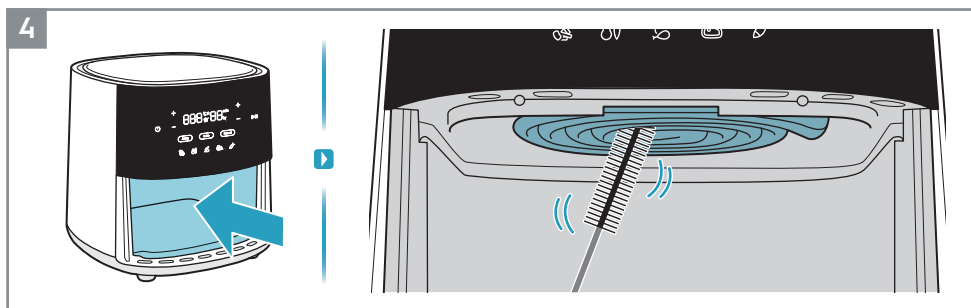

4. Grijač očistite četkom.

**NAPOMENA:** Prije čišćenja grijaćeg elementa provjerite je li se uređaj potpuno ohladio.

## Što učiniti kad...

Problem	Provjerite...
Ne možete uključiti uređaj ili rukovati njime.	<ul style="list-style-type: none"> <li>• ...je li uređaj pravilno spojen na električno napajanje.</li> <li>• ...jesu li košarica i posuda u ispravnom položaju. Uvjerite se da su potpuno gurnute u uređaj kako bi se omogućilo napajanje.</li> <li>• ...je li postavljeno vrijeme pečenja.</li> </ul>
Posudu ne možete umetnuti u uređaj.	<ul style="list-style-type: none"> <li>• ...je li košarica napunjena preko maksimalnoga kapaciteta.</li> <li>• ...je li košarica pravilno postavljena. Mora kliknuti kad je stavite u posudu.</li> <li>• ...je li ispod posude predmet koji prepreka sprečava pravilno zatvaranje.</li> </ul>
Iz uređaja izlazi bijeli dim.	<ul style="list-style-type: none"> <li>• ...je li hrana koju pripremate previše masna.</li> <li>• ...jesu li posuda i košarica čiste.</li> </ul>
Na zaslonu se prikazuje E1	<ul style="list-style-type: none"> <li>• Senzor temperature se isključuje ili odspaja.</li> </ul>
Na zaslonu se prikazuje E2	<ul style="list-style-type: none"> <li>• Temperaturni senzor u kratkom je spoju.</li> </ul>

\* U slučaju da se na zaslonu prikaže pogreška E1 ili E2, uređaj mora popraviti servisni centar.

## Tehnički podaci

Proizvod	Friteza na vrući zrak		
Model	EAF3B, EAF3CG	EAF5B, EAF5CG	EAF7B, EAF7CG
Napon (V-)	220 V - 240 V	220 V - 240 V	220 V - 240 V
Snaga (W)	1350 W	1500 W	1800 W
Frekvencija (Hz)	50 - 60 Hz	50 - 60 Hz	50 - 60 Hz
Kapacitet	3.3 L	5 L	6.8 L



## Sigurnosni savjeti

EAF3B, EAF3CG, EAF5B,  
EAF5CG, EAF7B, EAF7CG

### Friteza na vrući zrak

EN USER MANUAL  
HR ZA KORISNIKE  
CZ NÁVOD K POUŽITÍ  
DK BRUGSANVISNING  
EE KASUTUSJUHEND  
FI KÄYTTÖOHJE  
FR NOTICE D'UTILISATION  
GE ინსტრუქციების სახელმძღვანელო  
HU HASZNÁLATI ÚTMUTATÓ

IT LIBRETTO DI ISTRUZIONI  
KZ ПАЙДАЛАҢУ НҰҚАУЛЫҒЫ  
LV LIETOTĀJA ROKASGRĀMATA  
LT INSTRUKCIJŲ KNYGELĖ  
NO BRUKERHÅNDBOK  
PL INSTRUKCJA OBSŁUGI  
RO MANUAL DE INSTRUCȚIUNI  
RU РУКОВОДСТВО ПО ЭКСПЛУАТАЦИИ  
RS КЊИЖИЦА СА УПУТСТВИМА

SK NÁVOD NA POUŽÍVANIE  
SI PRIROČNIK ZA UPORABO  
SE INSTRUKTIONSBOK  
TR TALİMAT KİTAPÇIĞI  
UK ІНСТРУКЦІЯ З ЕКСПЛУАТАЦІ  
MK УПАТСТВО  
AL LIBRI I UDHËZIMEVE

Ovaj uređaj mogu upotrebljavati djeca u dobod osam godina i više te osobe smanjenih tjelesnih, osjetilnih ili mentalnih sposobnosti ili osobe bez iskustva ili znanja ako su pod nadzorom osobe odgovorne za njihovu sigurnost i rade prema uputama koje se odnose na sigurnu upotrebu uređaja te su svjesne mogućih opasnosti. Djeca se ne smiju igrati s uređajem. Uređaj ne smiju čistiti i održavati djeca bez nadzora.

Uređaj ne smiju upotrebljavati osobe sa smanjenim fizičkim, osjetilnim i mentalnim sposobnostima (uključujući djecu) te osobe bez iskustva ili znanja, osim ako su pod nadzorom ili ako su dobile upute vezane za upotrebu uređaja od osobe koja je odgovorna za njihovu sigurnost na siguran način te su svjesne mogućih opasnosti. Djecu je potrebno nadzirati kako biste bili sigurni da se ne igraju uređajem.

Držite fritezu na vrući zrak i električni kabel izvan dohvata djece mlađe od osam godina. Ovaj je uređaj uobičajenu isključivo za normalnu upotrebu u kućanstvu.

Ako je kabel za napajanje oštećen, mora ga zamijeniti proizvođač, ovlašteni serviser ili osoba sličnih kvalifikacija kako bi se izbjegla opasnost.

Dostupne površine mogu se zagrijati pri upotrebi.

Ne prekrivajte otvore za ulaz i izlaz zraka dok uređaj radi.

Uređaj uvijek vratite u ovlašteni servisni centar na pregled ili popravak. Nemojte pokušavati sami popraviti uređaj.

Ne stavljajte uređaj na štednjak na vrući plin, bilo kakvu električnu peć, električnu ploču za pečenje ili u zagrijanu pećnicu ili blizu njih.

Uvijek provjerite je li utikač ispravno umetnut u utičnicu.

Kabel za napajanje držite podalje od vrućih površina ili oštrih predmeta kako biste izbjegli oštećenja. Nikada ne stavljajte u košaricu bilo što zapaljivo, eksplozivno ili nagrizajuće.

Nemojte pretjerano priklještit, savijati ili stavljati teške predmete na kabel za napajanje kako biste spriječili izlaganje ili lomljenje jezgre.

Nemojte upotrebljavati uređaj ako su utikač, kabel ili uređaj oštećeni. Nikad ne počinjte peći ako košarica nije na svojem mjestu.

Ne puniti košaricu iznad linije MAX, kako biste spriječili kontakt hrane s grijaćim elementom. Ne dodirujte košaricu izravno rukama u tijeku ili odmah nakon upotrebe kako biste izbjegli ispadanje.

Ne upotrebljavajte plastični pribor ili uobičajene materijale za umatanje hrane za pečenje.

Ne umećite klinove, žice ili druge predmete u otvore friteze kako biste izbjegli strujni udar ili ozljede.

Prije čišćenja ili popravka, provjerite jeste li isključili fritezu.

Ne pomičite je i ne protresajte dok se upotrebljava.

Ne umećite strane predmete u sigurnosni prekidač kako biste izbjegli opasnost

**OPREZ: Vruće površine.** 

### ZBRINJAVANJE



Ovaj simbol na proizvodu ili na pakiranju pokazuje da se s njim ne smije postupati kao s kućanskim otpadom. Onesite proizvod radi recikliranja na službeno sabirno mjesto ili u Electroluxov servisni centar, koji može ukloniti i reciklirati bateriju i električne dijelove na siguran i stručan način. Pridržavajte se propisa svoje zemlje za odvojeno prikupljanje električnih proizvoda i punjivih baterija.

Electrolux zadržava pravo na promjenu proizvoda, informacija i specifikacija bez prethodne obavijesti.

## MISLIMO NA VAS

Hvala vam što ste kupili Electroluxov uređaj. Odabrali ste proizvod iza kojeg su desetljeća profesionalnog iskustva i inovacija. Domišljat i elegantan, projektiran je vasmama na umu. Stoga, uvijek kada ga upotrebljavate, možete biti sigurni znajući da ćete svaki put dobiti izvrsne rezultate.

Dobrodošli u Electrolux.

Posjetite našu mrežnu stranicu:



Za savjete o upotrebi, rješavanje problema, brošure i servisne informacije: [www.electrolux.com](http://www.electrolux.com)



Registrirajte svoj proizvod za bolju uslugu: [www.electrolux.com/productregistration](http://www.electrolux.com/productregistration)



Kupujte dodatnu opremu i potrošni materijal za svoj uređaj: [www.electrolux.com/shop](http://www.electrolux.com/shop)

## SLUŽBA ZA KORISNIKE I SERVIS

Kada se obraćate servisnom centru, svakako pri ruci imajte sljedeće podatke, koje možete pronaći na natpisnoj pločici.

Broj modela  
PNC i serijski  
Broj



## Návod k použití

EAF3B, EAF3CG, EAF5B,  
EAF5CG, EAF7B, EAF7CG

Fritéza

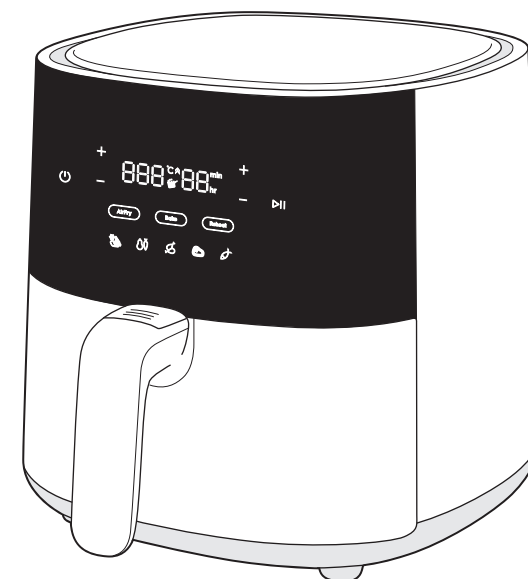

## Obecný přehled

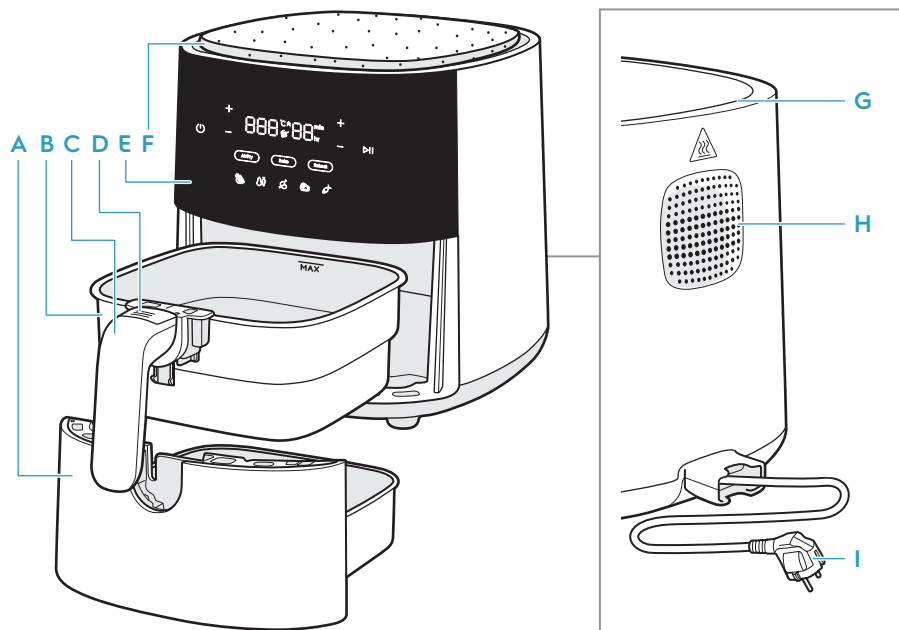

- |                |                              |                  |                  |
|----------------|------------------------------|------------------|------------------|
| A Pánev        | D Tlačítko pro uvolnění koše | F MultiCoaster   | H Výstup vzduchu |
| B Koš          | E Ovládací panel             | G Přívod vzduchu | I Hlavní kabel   |
| C Držadlo koše |                              |                  |                  |

Accessories may vary from model to model

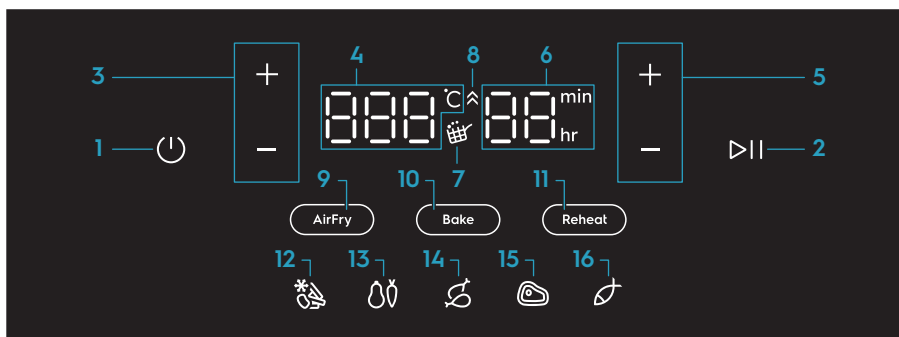

- |                                |                             |   |             |
|--------------------------------|-----------------------------|---|-------------|
| 1 Zap/Vyp                      | 5 Kontrola času             | 9 Funkce fritézy                        | 13 Zelenina |
| 2 Spustit/Pozastavit           | 6 Ukazatel času (0-99 min.) | 10 Funkce pečení                        | 14 Kuře     |
| 3 Řízení teploty               | 7 Připomínka protřepání     | 11 Funkce opětovného ohřevu             | 15 Steak    |
| 4 Teplota indikátor (60-200°C) | 8 Ukazatel ohřívání         | 12 Hranolky / Mražené občerstvení z ryb | 16 Ryba     |

## Před prvním použitím

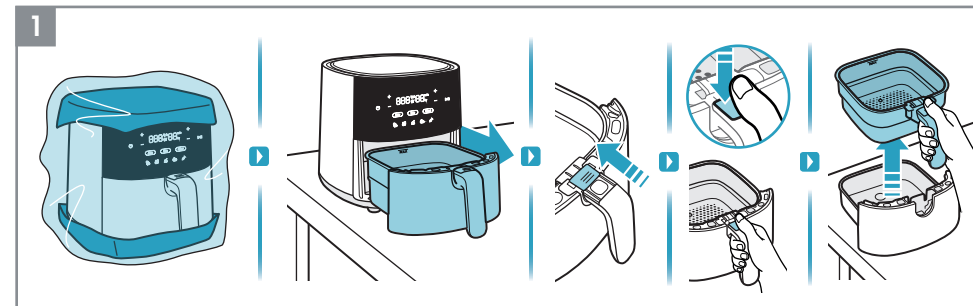

1. Odstraňte všechny obaly a ochranný materiál.

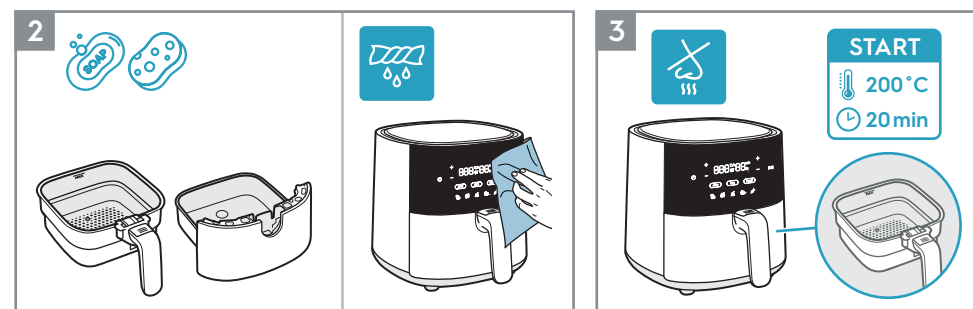

2. Vyčistěte koš a pánev teplou vodou a mýdlem na nádobí. Spotřebič zevnitř a zvenku vytřete měkkým hadříkem.
3. Je normální, že nová jednotka při několika prvních spuštěních vydává zápach. Abyste tomu předešli, nechte prázdnou fritézu běžet 20 minut před prvním použitím při teplotě 200 °C

## Jak používat

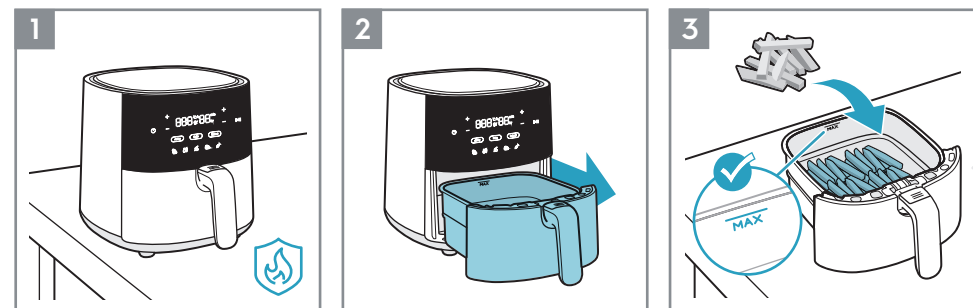

1. Spotřebič postavte na rovný, stabilní a tepelně odolný povrch.
2. Vytáhněte pánev a položte ji na stabilní povrch.
3. Vložte potraviny do koše a dávejte pozor na údaj o kapacitě "MAX.".

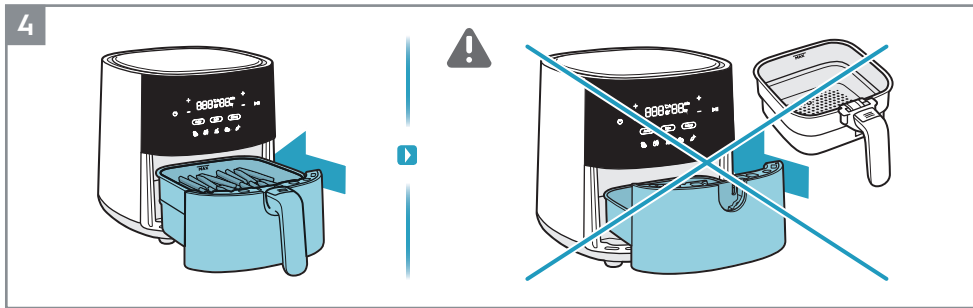

4. Zatlačte pánev s potravinami zcela zpět do spotřebiče.

▲ **POZOR:** Nepoužívejte spotřebič bez koše.

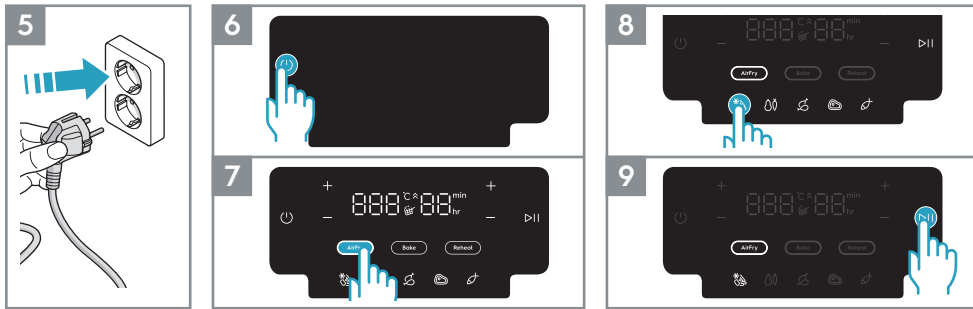

5. Zapojte spotřebič do zásuvky.

6. Stiskněte tlačítko Zap/Vyp.

7. Zvolte požadovaný způsob přípravy jídla. Například funkci fritézy.

8. Upravte čas a teplotu podle chuti nebo vyberte jeden z přednastavených receptů. Například hranolky.

9. Stiskněte tlačítko Přehrát/Pozastavit

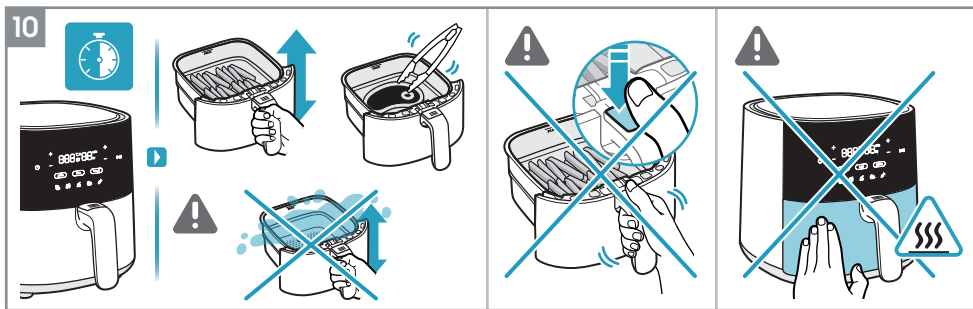

10. V závislosti na typu ingrediencí obračete pokrm v polovině přípravy nebo každých 7 minut pomocí žáruvzdorného nástroje nebo pokrmem v koši jen opatrně zatřeste. (viz Příručka k pečení).

▲ **POZOR:** Dávejte pozor, abyste při protřepávání pokrmu nestiskli „tlačítko pro uvolnění koše“.

▲ **POZOR:** Při používání spotřebiče dávejte pozor na horké povrchy.

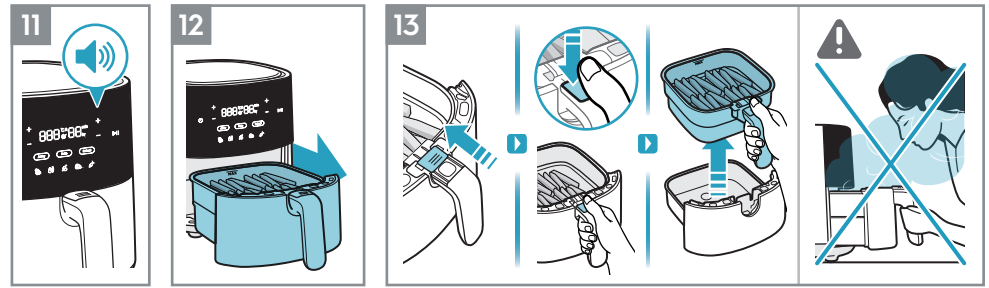

11. Na konci doby přípravy pokrmu spotřebič vydá zvukový signál.

12. Opatrně pánev vyjměte a položte ji na žáruvzdorný povrch.

13. Při vyjímání koše z pánve postupujte podle těchto pokynů:

- Posuňte průhledný kryt tlačítka
- Stiskněte „uvolňovací tlačítko koše“
- Zvedněte koš z pánve

▲ **POZOR:** Při otevření koše v polovině nebo na konci přípravy může z koše vycházet horká pára. Při otvírání se ujistěte, že máte obličej, paže a ruce mimo dosah páry.

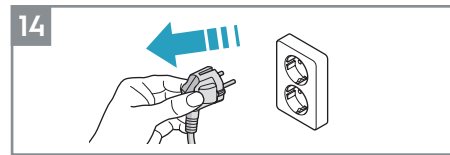

14. Po použití spotřebič odpojte ze zásuvky.

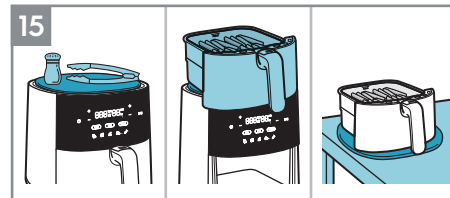

15. Univerzální podložka MultiCoaster se hodí na horní část fritézy jako prostorově úsporná horká deska pro pečení koš nebo odkládací plocha pro nářadí a koření při vaření. Je také odnímatelná a lze jej použít u stolu při podávání jídla horký koš.\*

\*Příslušenství se může lišit v závislosti na modelu.

**POZNÁMKA:** S olejem pracujte opatrně, abyste zabránili vzniku skvrn na korkovém materiálu.

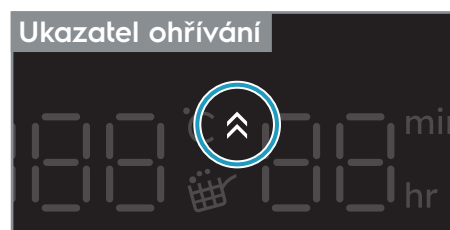

### Ukazatel ohřívání

„Ukazatel ohřívání“ se zapne, když je zvolena „Funkce pečení“, a funguje jako funkce předehřívání, aby měla fritéza před přípravou vašich oblíbených pečených receptů ideální teplotu. Časovač začne odpočítávat až po dokončení předehřívání.

Pokud si to přejete, můžete krok předehřívání přeskočit kliknutím na tlačítko „Spustit/Pozastavit“. Na displeji se poté zobrazí cílová teplota, zatímco ikona „Ukazatel ohřívání“ zhasne a časovač začne odpočítávat čas.



### Připomínka protřepání

„Připomínka protřepání“ se aktivuje během přednastavení některých receptů, jako jsou hranolky/mražené svačinky, zelenina a kuře.

Když nastane čas protřepat nebo obrátit váš pokrm, rozsvítí se ikona „Připomínka protřepání“ a na jednu minutu zabliká, zatímco se třikrát zopakuje pípnutí.

„Připomínka protřepání“ není povinná, proto bude příprava pokrmu pokračovat jako obvykle, i když se pokrm neobrábí nebo neprotřepe.

## Příručka k pečení

						Olej
	300-800g	15-30min	180°C			
	300-800g	20-30min	180°C			
	100-500g	10-20min	170°C			
	100-400g	10min	200°C			
	100-200g	10min	200°C			
	100-500g	10-30min	180°C			
	100-500g	13-20min	180°C			
Max 1.2kg	800-1200g	45-60min	180°C			
	100-500g	10-15min	140°C			
	100-500g	10min	180°C			
	každá 25-50g	10min	170°C			

## Čištění

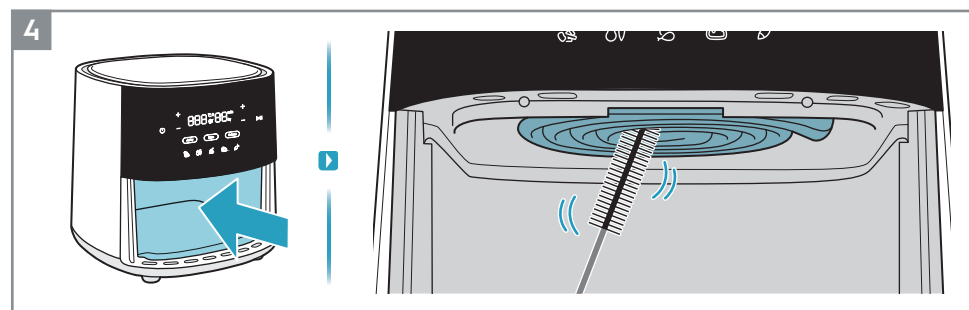
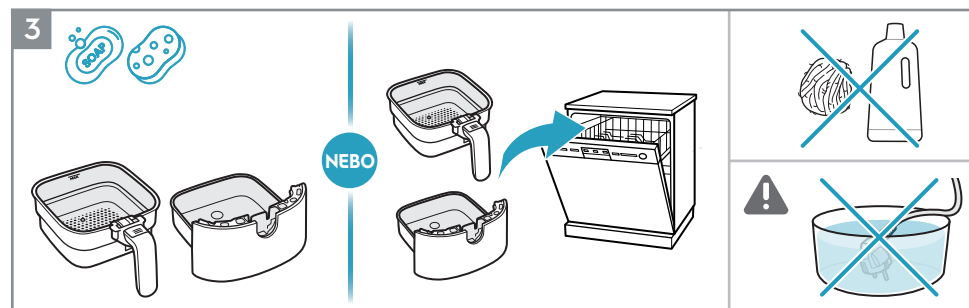
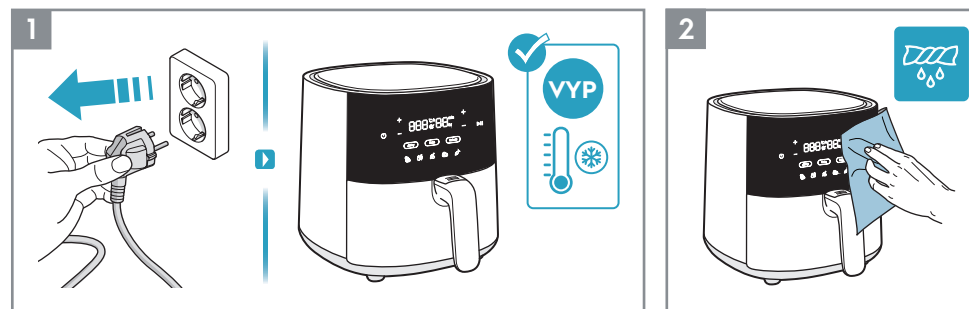

## Co dělat když...

Problém	Zkontrolujte, zda...
Spotřebič nelze zapnout ani používat.	<ul style="list-style-type: none"> <li>Spotřebič správně zapojený do elektrické sítě.</li> <li>Koš a pánev jsou ve správné poloze. Ujistěte se, že jsou zcela zasunuty do spotřebiče, aby bylo možné zapnout elektrické napájení.</li> <li>Je nastavena doba přípravy.</li> </ul>
Pánev nelze zasunout do spotřebiče.	<ul style="list-style-type: none"> <li>Koš je naplněn nad maximální kapacitu.</li> <li>Koš je správně umístěn. Po vložení do pánve se musí ozvat kliknutí.</li> <li>Pod pánví se nachází předmět, který brání jejímu řádnému zavření.</li> </ul>
Ze spotřebiče vychází bílý kouř.	<ul style="list-style-type: none"> <li>Pokrm, který připravujete, je příliš mastný.</li> <li>Pánev a koš jsou čisté.</li> </ul>
Na displeji se zobrazí E1	<ul style="list-style-type: none"> <li>Teplotní čidlo se vypíná nebo odpojuje.</li> </ul>
Na displeji se zobrazí E2	<ul style="list-style-type: none"> <li>Došlo ke zkratu snímače teploty.</li> </ul>

\* V případě, že se na displeji zobrazí chyba E1 nebo E2, musí být spotřebič opraven v servisním středisku.

## Technické údaje

Produkt	Fritéza		
Model	EAF3B, EAF3CG	EAF5B, EAF5CG	EAF7B, EAF7CG
Napětí (V~)	220 V - 240 V	220 V - 240 V	220 V - 240 V
Výkon (W)	1350 W	1500 W	1800 W
Frekvence (Hz)	50 - 60 Hz	50 - 60 Hz	50 - 60 Hz
Kapacita	3.3 L	5 L	6.8 L



## Bezpečnostní doporučení

EAF3B, EAF3CG, EAF5B,  
EAF5CG, EAF7B, EAF7CG

### Fritéza

EN USER MANUAL  
HR ZA KORISNIKE  
CZ NÁVOD K POUŽITÍ  
DK BRUGSANVISNING  
EE KASUTUSJUHEND  
FI KÄYTTÖOHJE  
FR NOTICE D'UTILISATION  
GE ინსტრუქციების სახელმძღვანელო  
HU HASZNÁLATI ÚTMUTATÓ

IT LIBRETTO DI ISTRUZIONI  
KZ ПАЙДАЛАНУ НҮСҚАУЛЫҒЫ  
LV LIETOTĀJA ROKASGRĀMATA  
LT INSTRUKCIJŲ KNYGELĖ  
NO BRUKERHÅNDBOK  
PL INSTRUKCJA OBSŁUGI  
RO MANUAL DE INSTRUCȚIUNI  
RU РУКОВОДСТВО ПО ЭКСПЛУАТАЦИИ  
RS КЊИЖИЦА СА УПУТСТВИМА

SK NÁVOD NA POUŽÍVANIE  
SI PRIROČNIK ZA UPORABO  
SE INSTRUKTIONSBOK  
TR TALİMAT KİTAPÇIĞI  
UK ІНСТРУКЦІЯ З ЕКСПЛУАТАЦІ  
MK УПАТСТВО  
AL LIBRI I UDHËZIMEVE



Tento přístroj smí používat děti starší 8 let a osoby se sníženými fyzickými, smyslovými či duševními schopnostmi nebo osoby bez patřičných zkušeností a znalostí, pokud jsou pod dohledem nebo byly poučeny o tom, jak spotřebič bezpečně používat, a rozumí souvisejícím nebezpečím. S tímto přístrojem si děti nesmějí hrát. Čištění a uživatelskou údržbu spotřebiče by neměly provádět děti bez dozoru.

Tento spotřebič není určen pro použití osobami (včetně dětí) se sníženými fyzickými, smyslovými nebo duševními schopnostmi nebo s nedostatečnými zkušenostmi a znalostmi, pokud jim osoba odpovědná za jejich bezpečnost neposkytlá dohled nebo je nepoučila o bezpečném používání spotřebiče a neporozuměla souvisejícím nebezpečím. Na malé děti je třeba dohlédnout, aby si se spotřebičem nehrály.

Fritézu a napájecí kabel uchovávejte mimo dosah dětí mladších 8 let. Tento spotřebič je určen pouze pro běžné použití v domácnosti.

Pokud je napájecí kabel poškozen nebo přetržen, musí být vyměněn servisním pracovníkem nebo podobně kvalifikovanou osobou, aby nedošlo k ohrožení bezpečnosti.

Přístupné povrchy se mohou během používání zahřát na vysokou teplotu.

Když je spotřebič v provozu, nezakrývejte otvory pro přívod a odvod vzduchu.

Spotřebič vždy vraťte do autorizovaného servisního střediska k prošetření nebo opravě. Nepokoušejte se opravovat spotřebič svépomocí.

Spotřebič neumísťujte na horký plynový sporák nebo do jeho blízkosti, na jakýkoli elektrický sporák, na elektrické plotýnky nebo do vyhřívané trouby.

Vždy se ujistěte, že je zástrčka správně zasunutá do zásuvky.

Udržujte napájecí kabel mimo dosah horkých povrchů nebo ostrých předmětů, aby nedošlo k poškození. Nikdy do koše nevrháte nic hořlavého, výbušného nebo korozivního.

Napájecí kabel příliš nesvírejte, neohýbejte, nekroutěte ani na něj nepokládejte těžké předměty, aby nedošlo k odhalení nebo přetržení jeho jádra.

Spotřebič nepoužívejte, pokud je poškozená zástrčka, síťový kabel nebo samotný spotřebič. Nikdy nezačínějte vařit, dokud není koš na svém místě.

Neplňte koš nad rysku „MAX“, aby nedošlo ke kontaktu potravin s topným tělesem. Během používání nebo těsně po něm se koše nedotýkejte přímo rukama, abyste se neopařili.

K balení potravin při vaření nepoužívejte žádné plastové nádoby ani běžné papírové obalové materiály.

Do otvorů fritézy nevrháte kolíky, dráty ani jiné předměty, aby nedošlo k úrazu elektrickým proudem nebo zranění.

Před čištěním nebo opravou nezapomeňte fritézu odpojit. Během používání fritézu nepřemisťujte ani ji netřepejte.

Do bezpečnostního spínače nevrháte žádné cizí předměty, abyste předešli nebezpečí.

**POZOR: Horké povrchy.** 

## LIKVIDACE



Tento symbol na spotřebiči nebo na jeho obalu znamená, že tento spotřebič nepatří do domovního odpadu. Chcete-li spotřebič recyklovat, odevzdejte ho v oficiálním sběrném místě nebo v servisním středisku Electrolux, kde mohou baterii i elektrické součásti vyjmout a recyklovat bezpečně a odborně.

Postupujte podle zákonů platných ve vaší zemi, které se týkají sběru separovaných odpadních elektrických výrobků a nabíjecích baterií.

Společnost Electrolux si vyhrazuje právo měnit výrobky, informace i technické údaje bez předchozího upozornění.

## MISLIMO NA VAS

Děkujeme, že jste si zakoupili spotřebič značky Electrolux. Vybrali jste si produkt, který přináší desítky let profesionálních zkušeností a inovací. Tento důmyslný a stylový spotřebič byl navržen s ohledem na jeho uživatele. Kdykoliv jej proto používáte, můžete se spolehnout, že pokaždé dosáhnete skvělých výsledků.

Vitá vás Electrolux.

Navštivte naše stránky:



Rady ohledně používání, brožury, poradce při potížích, servisních informací: [www.electrolux.com](http://www.electrolux.com)



Zaregistrujte si váš spotřebič pro lepší servis na: [www.electrolux.com/productregistration](http://www.electrolux.com/productregistration)



Příslušenství a spotřební materiál pro váš spotřebič můžete zakoupit na webové stránce: [www.electrolux.com/shop](http://www.electrolux.com/shop)

## PÉČE O ZÁKAZNÍKY A SERVIS

Při kontaktu se servisním střediskem se ujistěte, že máte k dispozici následující údaje. Tyto informace jsou uvedeny na typovém štítku.

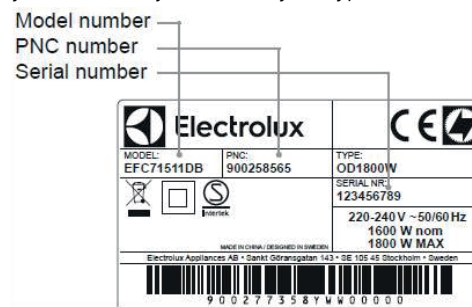

## Brugsanvisning

EAF3B, EAF3CG, EAF5B,  
EAF5CG, EAF7B, EAF7CG

**AirFryer**

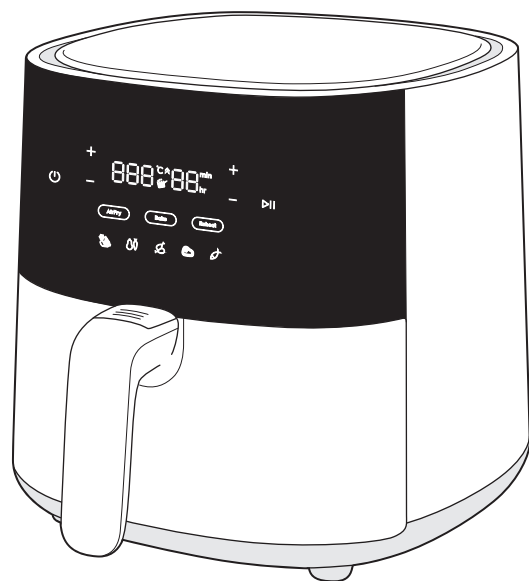

## Øversigt over produktet

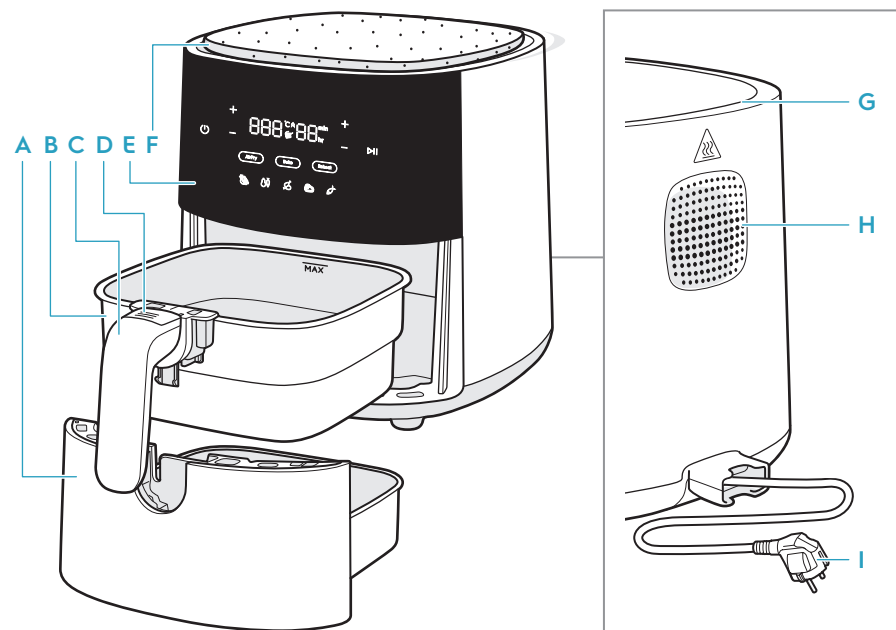

- |                  |                               |                       |                       |
|------------------|-------------------------------|-----------------------|-----------------------|
| <b>A</b> Skuffe  | <b>D</b> Udløserknop til kurv | <b>F</b> MultiCoaster | <b>H</b> Luftudtag    |
| <b>B</b> Kurv    | <b>E</b> Betjeningspanel      | <b>G</b> Luftindtag   | <b>I</b> Strømledning |
| <b>C</b> Håndtag |                               |                       |                       |

### Tilbehør kan variere fra model til model

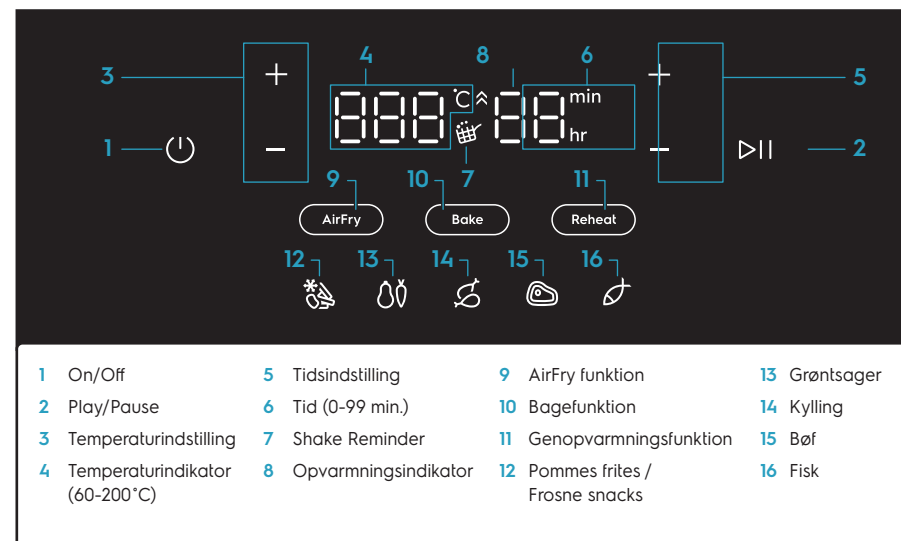

## Før ibrugtagning

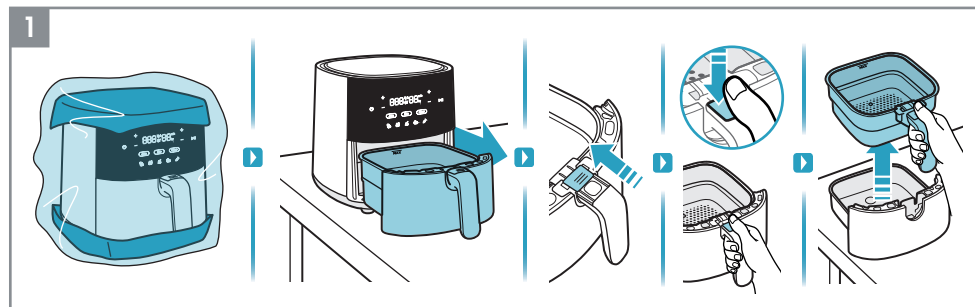

1. Fjern al emballage og beskyttelsesmateriale.

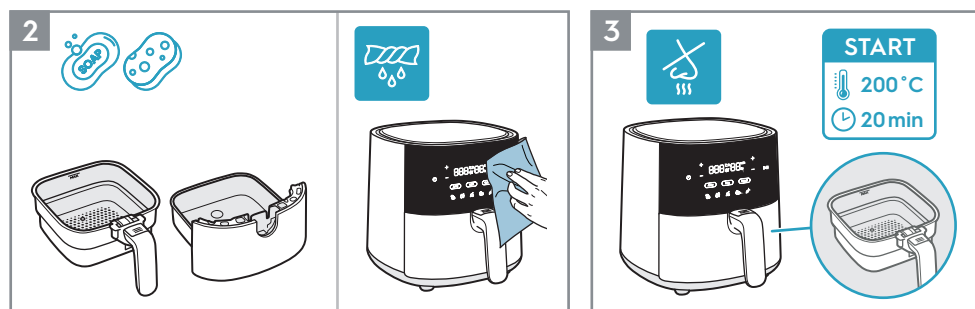

2. Rengør kurv og skuffe med varmt vand og opvaskemiddel. Tør produktet af indvendigt og udvendigt med en blød klud.

3. Det er normalt, at et nyt produkt afgiver lugt de første par gange, det er i brug. Lad den tomme AirFryer køre ved 180°C i 20 minutter før første brug for at undgå det.

## Anvendelse

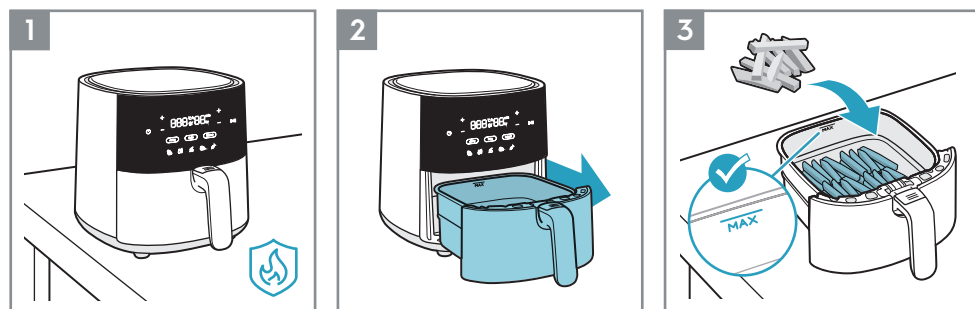

1. Anbring produktet på en flad, stabil og varmebestandig overflade.
2. Træk kurven ud, og placer den på et stabilt underlag.
3. Læg maden i kurven, mens du observerer "MAX". kapacitetsindikationen.

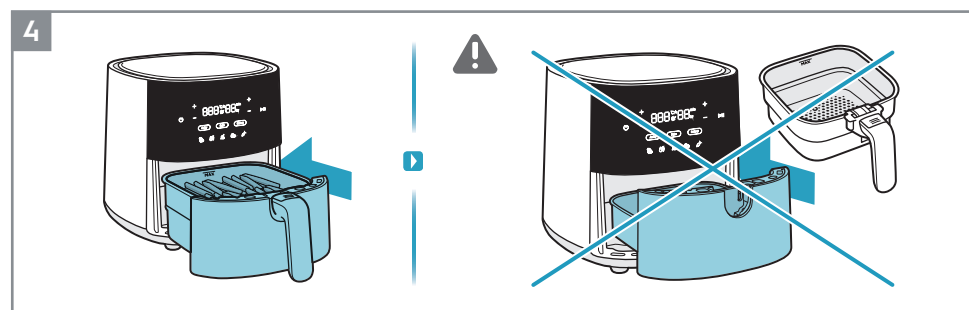

4. Skub kurven med maden helt ind i produktet.

▲ FORSIGTIG: Brug ikke produktet uden kurv.

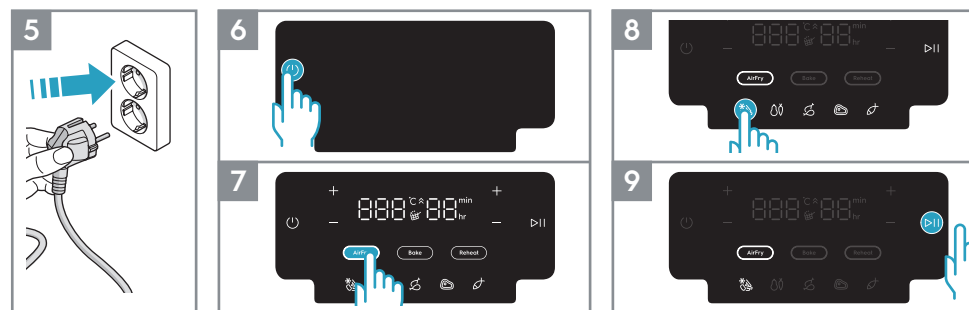

5. Sæt stikket i stikkontakten.

6. Tryk på On/Off knappen.

7. Vælg den ønskede tilberedningsmetode. F.eks. AirFry funktionen.

8. Juster tid og temperatur efter din smag, eller vælg en af de forudindstillede opskrifter. F.eks. pommes frites.

9. Tryk på Play/Pause knappen.

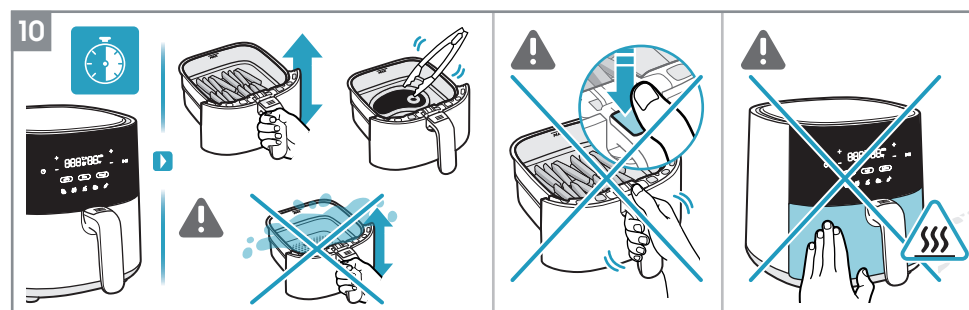

10. Afhængig af madtype skal maden vendes midtvejs eller hvert 7. minut med et varmebestandigt redskab eller ved at ryste kurven (Se Cooking Guide).

▲ FORSIGTIGT: Tryk ikke på kurvudløserknappen, når kurven rystes.

▲ FORSIGTIGT: Pas på den varme overflade, når produktet er i brug.

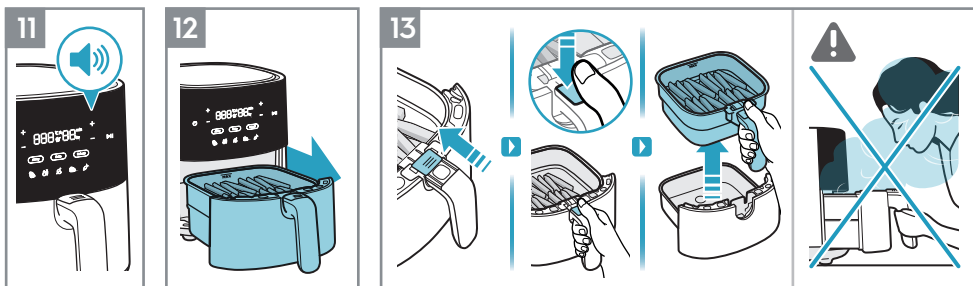

11. Når tilberedningstiden er slut, udsender produktet et bipsignal.

12. Fjern forsigtigt kurven, og anbring den på en varmebestandig overflade.

13. Følg disse instruktioner for at fjerne kurven fra skuffen:

- Skub det gennemsigtige knapdæksel frem
- Tryk på "Udløsningsknap til kurv"
- Løft kurven fra skuffen

▲ **FORSIGTIG:** Der kan komme varm damp ud af kurven, når den åbnes midt i eller i slutningen af tilberedningen. Sørg for, at ansigt, arme og hænder er væk fra dampen, når du åbner den.

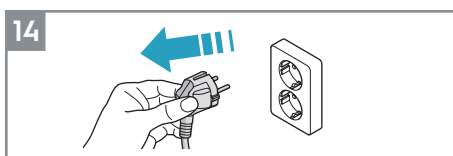

14. Træk stikket ud af stikkontakten efter brug.

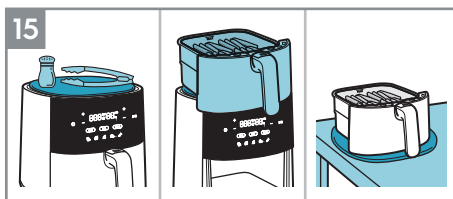

15. Den alsidige MultiCoaster passer oven på AirFryeren som et pladsbesparende opbevaringssted til kurven eller til redskaber og krydderier, når du laver mad. Den kan også tages af og bruges ved bordet til at servere mad fra den varme kurv.\*

\* Tilbehør kan variere fra model til model.

**BEMÆRK:** Vær forsigtig med olie for at undgå pletter på korkmaterialet.

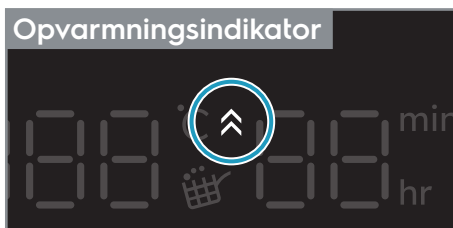

### Opvarmningsindikator

"Opvarmningsindikatoren" aktiveres, når "Bagefunktion" er valgt, og den fungerer som en forvarmningsfunktion, så AirFryeren har den ideelle temperatur, før tilberedning af dine yndlingsopskrifter med bagværk. Timeren begynder først at tælle ned, når forvarmningen er færdig.

Hvis det ønskes, kan du springe forvarmningstrinnet over ved at trykke på knappen "Play/Pause". Displayet vil derefter vise måltemperaturen, mens ikonet "Opvarmningsindikator" slukkes, og timeren begynder at tælle ned.

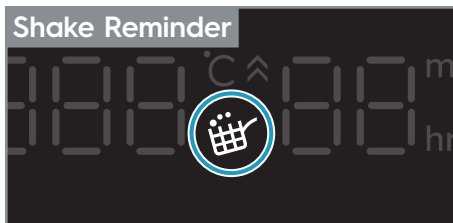

### Shake Reminder

"Shake Reminder" er aktiveret under forindstillingerne af nogle opskrifter, såsom pommes frites/frosne snacks, grøntsager og kylling.

Når det er tid til at ryste eller vende din mad, vil ikonet "Shake Reminder" lyse op og blinker i et minut, mens en biplyd gentages tre gange.

"Shake Reminder" er ikke obligatorisk, så tilberedningen fortsætter som normalt, selvom maden ikke vendes eller rystes.

## Madlavningsguide

	300-800g	15-30min	180 °C	✓		
	300-800g	20-30min	180 °C	✓		✓
	100-500g	10-20min	170 °C	✓		✓
	100-400g	10min	200 °C		✓	
	100-200g	10min	200 °C		✓	
	100-500g	10-30min	180 °C		✓	
	100-500g	13-20min	180 °C		✓	
	800-1200g Maks. 1.2kg	45-60min	180 °C		✓	
	100-500g	10-15min	140 °C		✓	
	100-500g	10min	180 °C		✓	
	25-50g hver	10min	170 °C			

## Rengøring

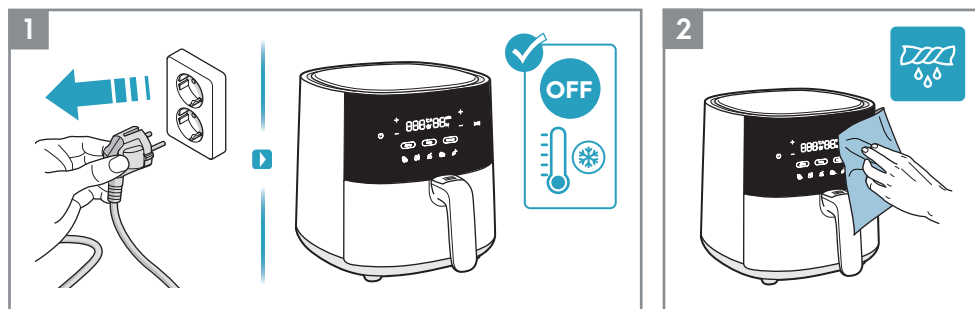

1. Tag altid stikket ud af stikkontakten, og vent, indtil produktet er afkølet, før du rengør det.
2. Tør produktets yderside af med en blød klud.

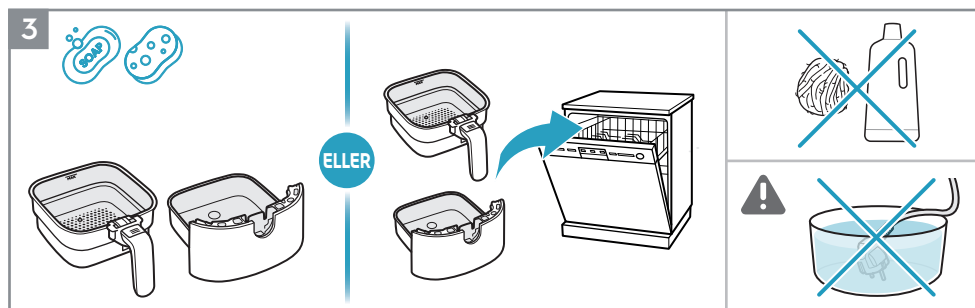

3. Rengør kurven og skuffen med varmt vand og opvaskemiddel, eller sæt dem i opvaskemaskinen.

**BEMÆRK:** Undgå at bruge slibende rengøringsmidler eller metalværktøjer for at beskytte non-stick-belægningen.

⚠ **FORSIGTIG:** Nedsæk aldrig produktet, dets ledning eller stik i vand eller anden væske.

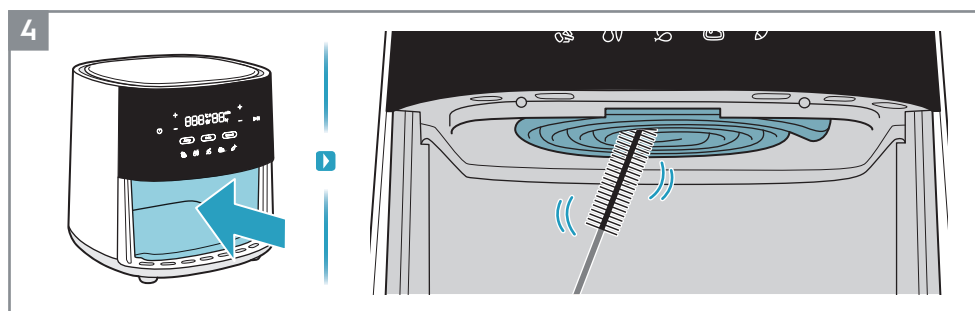

4. Rengør varmelegemet med en rengøringsbørste.

**BEMÆRK:** Sørg for, at produktet er helt afkølet, før du rengør varmelegemet.

## Hvad gør du, hvis...

Problem	Kontroller, om...
Du kan ikke aktivere eller betjene produktet.	<ul style="list-style-type: none"> <li>• Produktet er korrekt tilsluttet en strømforsyning.</li> <li>• Kurven og formen er i den korrekte position. Sørg for, at de er skubbet helt ind i produktet for at aktivere strømforsyningen.</li> <li>• Tilberedningstiden er indstillet.</li> </ul>
Du kan ikke skubbe skuffen ind i produktet.	<ul style="list-style-type: none"> <li>• Kurven er fyldt over sin maksimale kapacitet.</li> <li>• Kurven er placeret korrekt. Den skal klikke, når du placerer den i skuffen.</li> <li>• Der er en genstand under skuffen, som forhindrer den i at lukke ordentligt.</li> </ul>
Der kommer hvid røg ud af produktet.	<ul style="list-style-type: none"> <li>• Den mad, du tilbereder, er for fedtet.</li> <li>• Skuffen og kurven er rene.</li> </ul>
Displayet viser E1	<ul style="list-style-type: none"> <li>• Temperatursensoren afbrydes eller kobles fra.</li> </ul>
Displayet viser E2	<ul style="list-style-type: none"> <li>• Temperatursensoren er kortsluttet.</li> </ul>

\* \* Hvis displayet viser E1- eller E2-fejl, skal produktet repareres af et servicecenter.

## Tekniske data

Produkt	AirFryer		
Model	EAF3B, EAF3CG	EAF5B, EAF5CG	EAF7B, EAF7CG
Spænding (V-)	220 V - 240 V	220 V - 240 V	220 V - 240 V
Effekt (W)	1350 W	1500 W	1800 W
Frekvens (Hz)	50 - 60 Hz	50 - 60 Hz	50 - 60 Hz
Kapacitet	3,3 ltr.	5 ltr.	6,8 ltr.



# Sikkerhedsanvisning

EAF3B, EAF3CG, EAF5B,  
EAF5CG, EAF7B, EAF7CG

## Airfryer

EN USER MANUAL  
HR ZA KORISNIKE  
CZ NÁVOD K POUŽITÍ  
DK BRUGSANVISNING  
EE KASUTUSJUHEND  
FI KÄYTTÖOHJE  
FR NOTICE D'UTILISATION  
GE ინსტრუქციების სახელმძღვანელო  
HU HASZNÁLATI ÚTMUTATÓ

IT LIBRETTO DI ISTRUZIONI  
KZ ПАЙДАЛАЛУ НҮҢҚАУЛЫҒЫ  
LV LIETOTĀJA ROKASGRĀMATA  
LT INSTRUKCIJŲ KNYGELĖ  
NO BRUKERHÅNDBOK  
PL INSTRUKCJA OBSŁUGI  
RO MANUAL DE INSTRUCȚIUNI  
RU РУКОВОДСТВО ПО ЭКСПЛУАТАЦИИ  
RS КЊИЖИЦА СА УПУТСТВИМА

SK NÁVOD NA POUŽÍVANIE  
SI PRIROČNIK ZA UPORABO  
SE INSTRUKTIONSBOK  
TR TALİMAT KİTAPÇIĞI  
UK ІНСТРУКЦІЯ З ЕКСПЛУАТАЦІ  
MK УПАТСТВО  
AL LIBRI I UDHËZIMEVE

Dette produkt kan bruges af børn fra 8 år og opefter og personer med nedsatte fysiske, sensoriske eller mentale evner eller manglende erfaring og viden, hvis de er under opsyn eller har modtaget instruktion om, hvordan produkt bruges sikkert og forstår de involverede farer. Børn må ikke lege med produkt. Rengøring og brugsvedligeholdelse må ikke udføres af børn uden opsyn.

Dette produkt er ikke beregnet til brug af personer (herunder børn) med nedsatte fysiske, sensoriske eller mentale evner eller manglende erfaring og viden, medmindre de er blevet overvåget eller instrueret i at bruge produkt på en sikker måde og forstår de involverede farer af en person, der er ansvarlig for deres sikkerhed. Børn skal være under opsyn for at sikre, at de ikke leger med produkt.

Opbevar airfryeren og strømledningen utilgængeligt for børn under 8 år. Dette produkt er kun beregnet til almindeligt husholdningsbrug.

Hvis strømledningen er beskadiget eller ødelagt, skal den udskiftes af en servicerepræsentant eller lignende kvalificerede personer for at undgå sikkerhedsmæssige farer.

De tilgængelige overflader kan blive varme under brug.

Dæk ikke luftindtag og luftaftræk til, mens produktet er i drift.

Returner altid produktet til et autoriseret servicecenter til undersøgelse eller reparation. Forsøg ikke selv at reparere produktet.

Anbring ikke apparatet på eller i nærheden af et varmt gaskomfur, enhver form for elektrisk komfur, elektriske kogeplader eller i en opvarmet ovn.

Sørg altid for, at stikket er sat ordentligt i stikkontakten.

Hold strømledningen væk fra varme overflader eller skarpe genstande for at undgå skader. Læg aldrig noget brandfarligt, eksplosivt eller ætsende i kurven.

Undgå at klemme, bøje, vride eller placere tunge genstande på strømledningen for at undgå at blottlægge eller ødelægge dens kerne.

Brug ikke produktet, hvis stikket, hovedledningen eller selve produktet er beskadiget. Start aldrig tilberedningen, uden at kurven er på plads.

Fyld ikke kurven op over "MAKS"-linjen for at undgå, at maden kommer i kontakt med varmeelementet. Rør ikke kurven direkte med hænderne under eller lige efter brug for at undgå at blive skoldet.

Brug ikke plastikredskaber eller almindeligt indpakningspapir til at pakke mad ind.

Stik ikke stifter, ledninger eller andre genstande ind i nogen af airfryerens åbninger for at undgå elektrisk stød eller personskade.

Sørg for at tage stikket ud af stikkontakten, før du rengør eller reparerer airfryeren. Flyt eller ryst ikke airfryeren under brug.

Stik ikke fremmedlegemer ind i sikkerhedsafbryderen for at undgå fare.

**FORSIGTIG: Varme overflader.** 

## BORTSKAFFELSE



Dette symbol på produktet eller på dets emballage angiver, at produktet ikke må behandles som husholdningsaffald. Hvis du vil genbruge dit produkt, skal du tage det med til et officielt indsamlingssted eller til et Electrolux-servicecenter, der kan fjerne og genbruge batteriet og de elektriske dele på en sikker og professionel måde. Følg dit lands regler for separat indsamling af elektriske produkter og genopladelige batterier.

Electrolux forbeholder sig ret til at ændre produkter, oplysninger og specifikationer uden varsel.

## VI TÆNKER PÅ DIG

Tak, fordi du købte et Electrolux-apparat. Du har valgt et produkt med årtiers professionel erfaring og innovation. Genialt og elegant. Det er designet med dig i tankerne. Så uanset hvornår du bruger den, kan du være sikker på, at du får fantastiske resultater hver gang.

Velkommen til Electrolux.

Besøg vores hjemmeside for at:



Få råd om brug, brochurer, fejlfinding, serviceoplysninger:  
[www.electrolux.com](http://www.electrolux.com)



Registrér dit produkt for at få bedre service:  
[www.electrolux.com/productregistration](http://www.electrolux.com/productregistration)



Kupjtte dodatnu opremu i potrošni materijal za svoj uređaj:  
[www.electrolux.com/shop](http://www.electrolux.com/shop)

## KUNDEPLEJE OG SERVICE

Når du kontakter servicecentret, skal du sørge for at have følgende data til rådighed. Oplysningerne findes på typeskiltet.

Model number  
PNC number  
Serial number



## Kasutusjuhend

EAF3B, EAF3CG, EAF5B,  
EAF5CG, EAF7B, EAF7CG

Kuumaõhufritüür

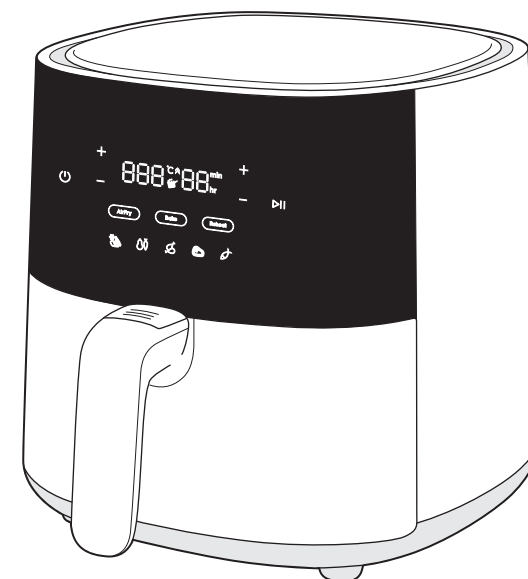

## Üldine ülevaade

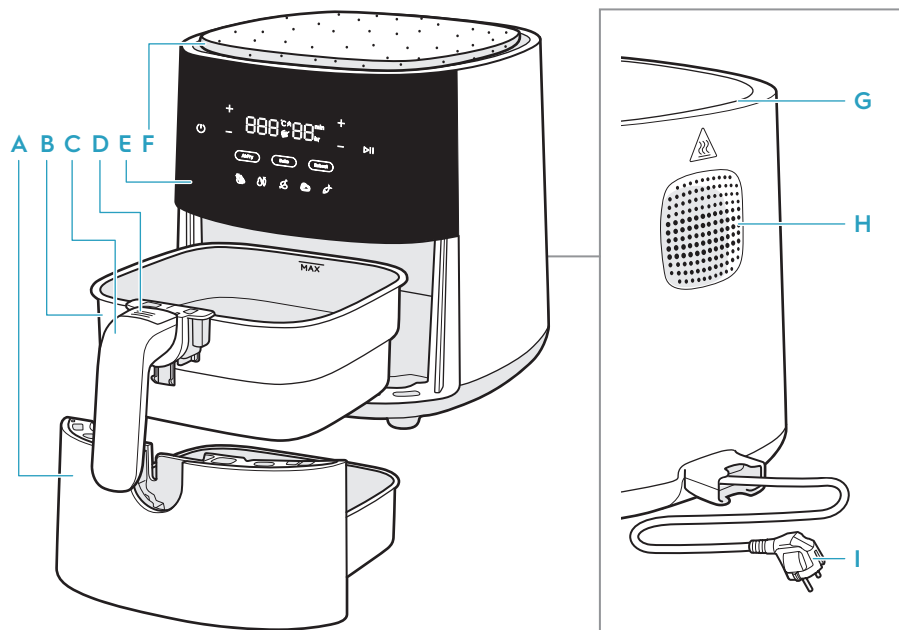

- |                 |                      |                     |                     |
|-----------------|----------------------|---------------------|---------------------|
| A Pann          | D Korvi vabastusnupp | F Pöörlev alus      | H Õhu väljalaskeava |
| B Korv          | E Juhtpaneel         | G Õhu sisselaskeava | I Põhikaabel        |
| C Korvi käepide |                      |                     |                     |

### Tarvikud võivad mudeliti erineda

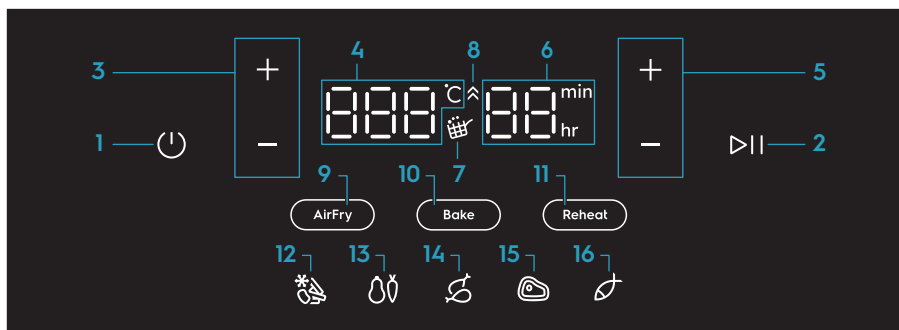

- |                                     |                              |                               |                              |
|-------------------------------------|------------------------------|-------------------------------|------------------------------|
| 1 Sees/Väljas                       | 5 Ajakontroll                | 9 Kuumaõhufritüüri funktsioon | 13 Juurviljad                |
| 2 Käivitamine/Paus                  | 6 Aja indikaator (0-99 min.) | 10 Küpsetusfunktsioon         | 14 Kana                      |
| 3 Temperatuuriregulaator            | 7 Raputamise meeldetuletus   | 11 Soojendusfunktsioon        | 15 Steik                     |
| 4 Temperatuur indikaator (60-200°C) | 8 Kuumenemise indikaator     | 12 Friikartulid /             | 16 Kala Külmutatud suupisted |

## Enne esmakordset kasutamist

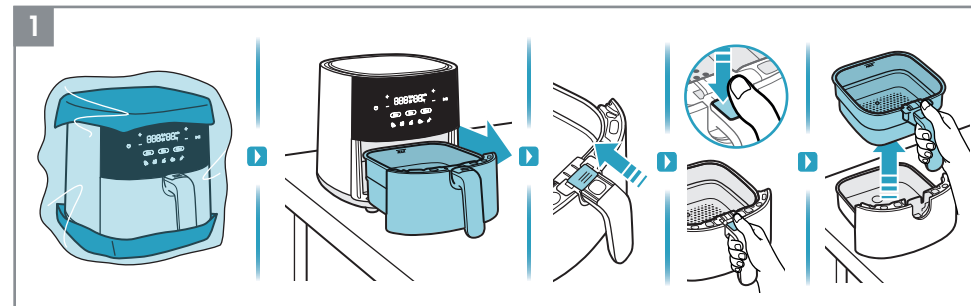

1. Eemaldage kogu pakend ja kaitsematerjal.

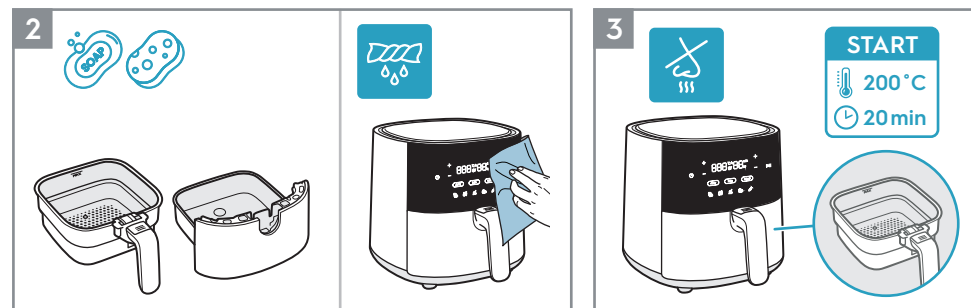

2. Puhastage korv ja pann sooja vee ja nõudepesuvahendiga. Pühkige seadme sise- ja väliskülge pehme lapiga.
3. On normaalne, et uus seade eritab esimestel kasutuskordadel lõhna. Selle vältimiseks laske tühjal kuumaõhufritüüriil 20 minutit enne esmakordset kasutamist 200 °C juures töötada.

## Kuidas kasutada

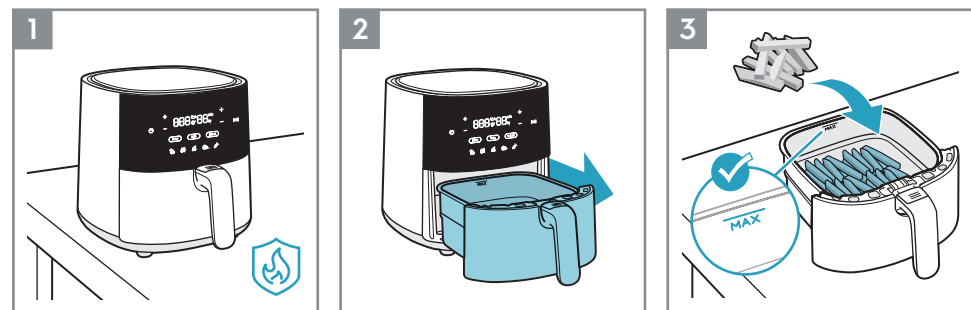

1. Asetage seade tasasele, stabiilsele ja kuumakindlale pinnale.
2. Tõmmake pann välja ja asetage see stabiilsele pinnale.
3. Asetage toiduained korvi, järgides "MAX." mahutavuse indikaatorit.



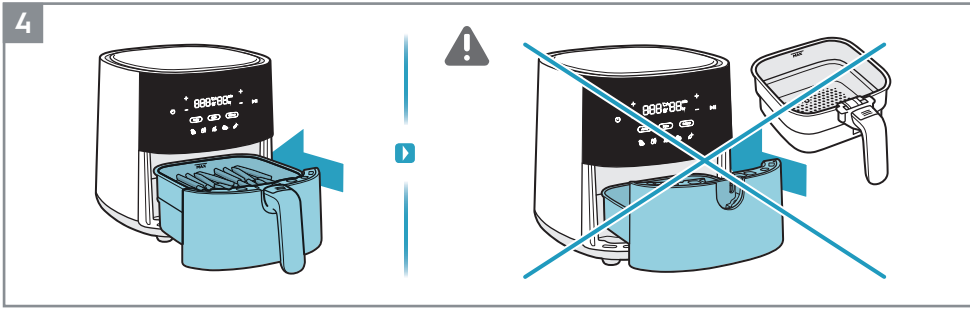

4. Lükake pann toiduainetega täielikult seadmesse tagasi.

▲ **ETTEVAATUST:** Ärge kasutage seadet ilma korvita.

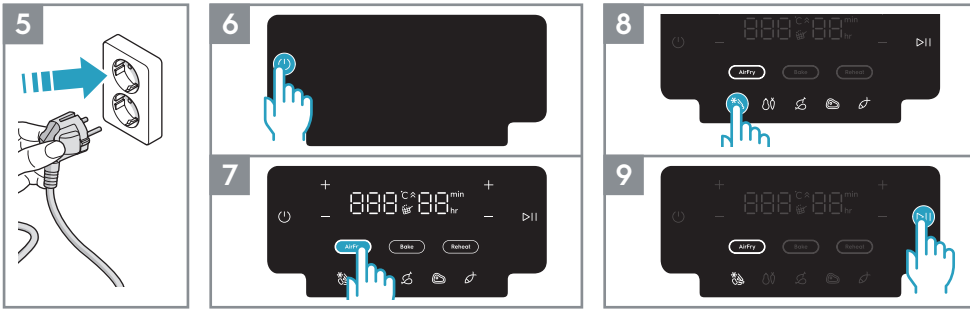

5. Lülitage seade sisse.

6. Vajutage Sees/Väljas nuppu.

7. Valige soovitud toiduvalmistusviis. Näitkes kuumu õhuga fritüürimise funktsioon.

8. Reguleerige aega ja temperatuuri oma maitse järgi või valige üks eelseadistatud retseptidest. Näiteks friikartulid.

9. Vajutage käivitamine/paus nuppu.

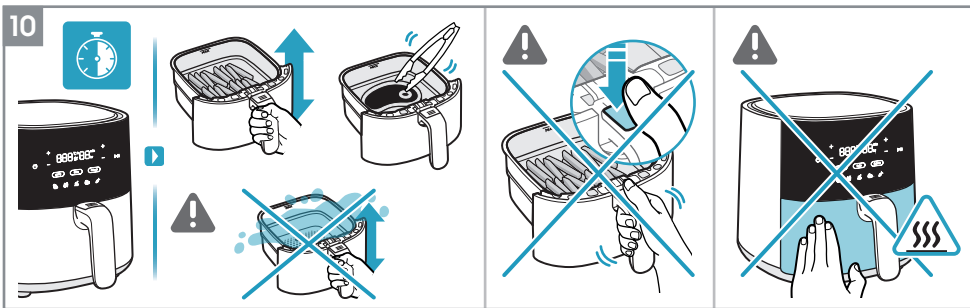

10. Olenevalt koostisosa liigist keerake toitu toiduvalmistamise ajal või iga 7 minuti järel kuumakindla tööriista abil või lihtsalt korvis olevat toitu ettevaatlikult raputades. (vaadake toiduvalmistamise juhendit).

▲ **ETTEVAATUST:** Olge toidu raputamisel ettevaatlik, et mitte vajutada "korvi vabastamise nuppu".

▲ **ETTEVAATUST:** Olge seadme kasutamisel kuumade pindadega ettevaatlik

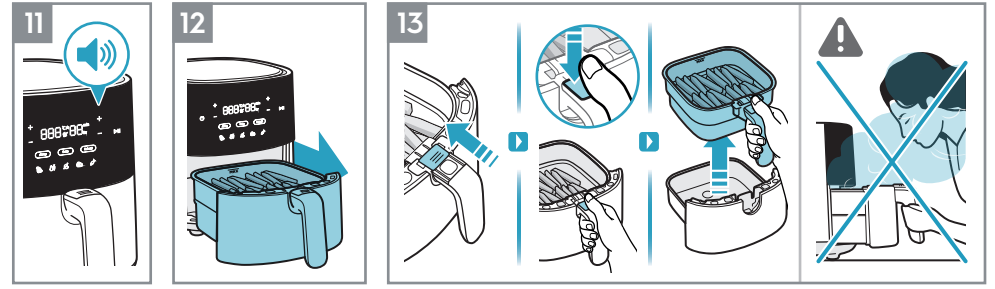

11. Toiduvalmistussaja lõppedes kostub helisignaal.

12. Eemaldage pann ettevaatlikult ja asetage see kuumakindlale pinnale.

13. Korvi pannilt eemaldamiseks järgige neid juhiseid:

- Libistage läbipaistvat nupukatet
- Vajutage "korvi vabastamise nuppu"
- Tõstke korv pannilt ära

▲ **ETTEVAATUST:** Kuum aur võib korvist väljuda, kui see avatakse toiduvalmistamise keskel või lõpus. Veenduge, et teie nägu, käevarred ja käed oleksid selle avamise ajal eemal.

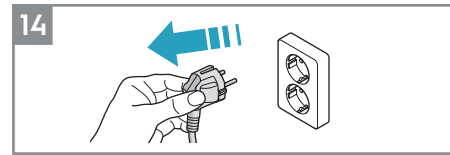

14. Pärast kasutamist ühendage seade toitevõrgust lahti.

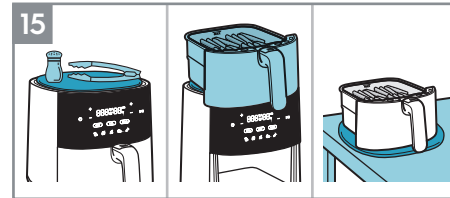

15. Universaalne pöördalus paigutatakse kuumahüfritüüri peale ruumi säästvaks kütteplaadiks kúpsetuskorvile või köögiriistade ja maitseainete hoiukohana toiduvalmistamise ajal. Samuti on see eemaldatav, et kasutada seda toidu serveerimisel laua taga kuum korv.\*  
\*Tarvikud võivad mudeliti erineda.

**MÄRKUS:** Olge õliga ettevaatlik, et vältida korgimaterjalile plekkide tekkimist.



### Kuumenemise indikaator

"Kúpsetamisfunktsiooni" valimisel aktiveeritakse "kuumenemise indikaator" ja see toimib eelkuumutusfunktsioonina nii, et kuumahüfritüüri oleks enne lemmikkúpsetusretseptide valmistamist ideaalne temperatuur. Taimeri pöördloendus käivitub siis, kui eelkuumutus on lõppenud.

Soovi korral võite eelkuumutuse etapi vahele jätta, puudutades nuppu "Käivita/Paus". Seejärel kuvatakse ekraanil soovitud temperatuur, samal ajal kui ikoon "Kuumutuse indikaator" kustub ja taimer käivitab pöördloenduse.

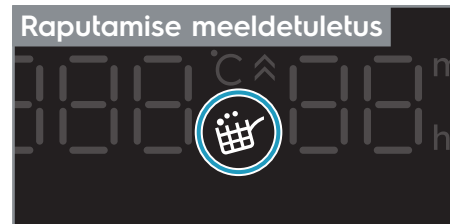

### Raputamise meeldetuletus

"Raputamise meeldetuletus" aktiveeritakse teatud retseptide (nt friikartulid/külmutatud suupisted, köögiviljad ja kana) eelseadistuse ajal.

Kui on aeg toitu raputada või ümber pöörata, süttib ikoon "Raputamise meeldetuletus" ja vilgub ühe minuti jooksul, samal ajal kostub kolmekordne helisignaali.

"Raputamise meeldetuletus" ei ole kohustuslik, seega jätkub toiduvalmistamine tavapäraselt isegi siis, kui toiduaineid ei pöörata ega raputata.

## Toiduvalmistamise juhend

	300-800g	15-30min	180°C	✓		
	300-800g	20-30min	180°C	✓		✓
	100-500g	10-20min	170°C	✓		✓
	100-400g	10min	200°C		✓	
	100-200g	10min	200°C	✓		
	100-500g	10-30min	180°C		✓	
	100-500g	13-20min	180°C		✓	
 Max 1.2kg	800-1200g	45-60min	180°C		✓	
	100-500g	10-15min	140°C		✓	
	100-500g	10min	180°C		✓	
	25-50g /tk	10min	170°C			

## Puhastamine

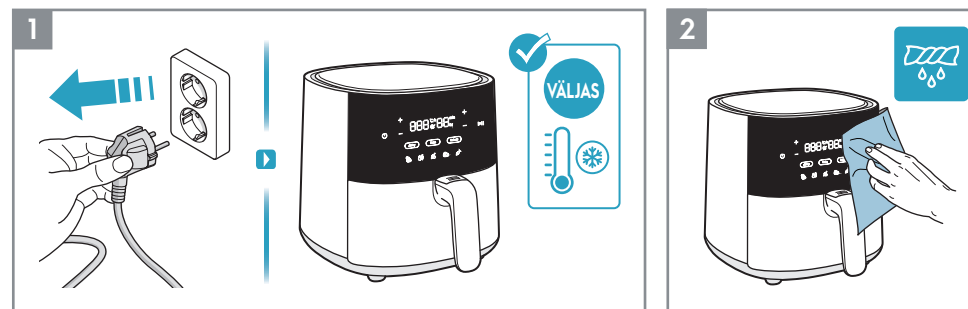

1. Enne puhastamist eemaldage seade alati vooluvõrgust ja oodake, kuni seade maha jahtub.
2. Pühkige seadme väliskülge pehme lapiga.

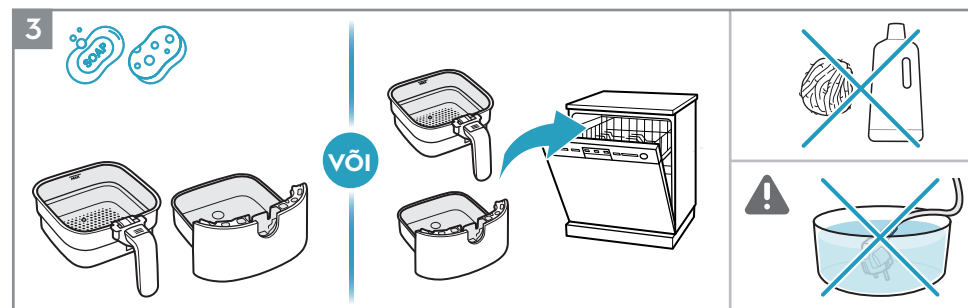

3. Puhastage korv ja pann sooja vee ja nõudepesuvahendiga või asetage need nõudepesumasinasse.

**MÄRKUS:** Nakkekindla pinnakatte kaitsmiseks vältige abrasiivsete puhastusvahendite või metalltööriistade kasutamist.

**▲ ETTEVAATUST:** Ärge kunagi sukeldage toodet, selle juhut või pistikut vee või muu vedeliku.

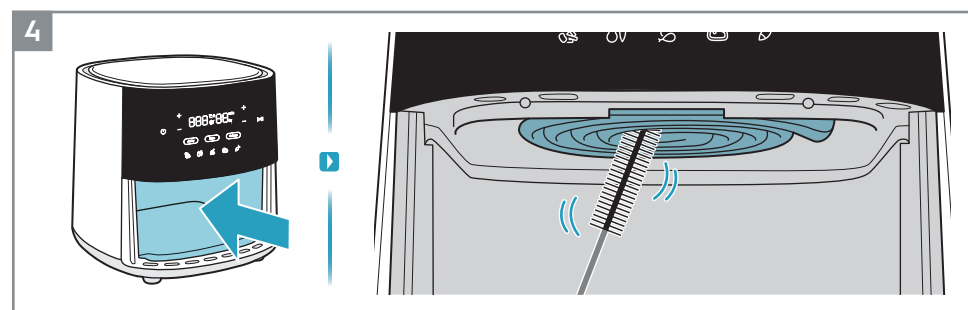

4. Puhastage külteelement puhastusharjaga.

**MÄRKUS:** Enne külteelemendi puhastamist veenduge, et seade on täielikult maha jahtunud.

## Mida teha, kui...

Probleem	Kontrollige kui...
Seadet ei saa käivitada või kasutada.	<ul style="list-style-type: none"> <li>Seade on õigesti vooluvõrku ühendatud.</li> <li>Korv ja pann on õiges asendis. Veenduge, et need on täielikult seadmesse lükatud, et tagada elektriühendus.</li> <li>Toiduvalmistusaeg on seatud.</li> </ul>
Te ei saa panni seadmesse libistada.	<ul style="list-style-type: none"> <li>Korv on täidetud üle selle maksimaalse mahutavuse.</li> <li>Korv on paigutatud õigesti. Panni oma kohale paigutamisel peab kostuma klõps.</li> <li>Panni all on ese, mis takistab selle korralikku sulgemist.</li> </ul>
Seadmest tuleb valget suitsu.	<ul style="list-style-type: none"> <li>Valmistatud toit on liiga rasvane.</li> <li>Pann ja korv on puhtad.</li> </ul>
Ekraanil kuvatakse E1	<ul style="list-style-type: none"> <li>Temperatuuriandur lülitub välja või selle ühendus katkeb.</li> </ul>
Ekraanil kuvatakse E2	<ul style="list-style-type: none"> <li>Temperatuuriandur on lühises.</li> </ul>

\* Kui ekraanil kuvatakse viga E1 või E2, tuleb seade parandada teeninduskeskuses.

## Tehnilised andmed

Toode	Kuumaõhufritüür		
Model	EAF3B, EAF3CG	EAF5B, EAF5CG	EAF7B, EAF7CG
Pinge (V~)	220 V - 240 V	220 V - 240 V	220 V - 240 V
Võimsus (W)	1350 W	1500 W	1800 W
Sagedus (Hz)	50 - 60 Hz	50 - 60 Hz	50 - 60 Hz
Mahutavus	3.3 L	5 L	6.8 L



## Ohutusjuhised

EAFxEAF3B, EAF3CG, EAF5B,  
EAF5CG, EAF7B, EAF7CG

### Air Fryer

EN USER MANUAL  
HR ZA KORISNIKE  
CZ NÁVOD K POUŽITÍ  
DK BRUGSANVISNING  
EE KASUTUSJUHEND  
FI KÄYTTÖOHJE  
FR NOTICE D'UTILISATION  
GE ინსტრუქციების სახელმძღვანელო  
HU HASZNÁLATI ÚTMUTATÓ

IT LIBRETTO DI ISTRUZIONI  
KZ ПАЙДАЛАНУ НҮСҚАУЛЫҒЫ  
LV LIETOTĀJA ROKASGRĀMATA  
LT INSTRUKCIJŲ KNYGELĖ  
NO BRUKERHÅNDBOK  
PL INSTRUKCJA OBSŁUGI  
RO MANUAL DE INSTRUCȚIUNI  
RU РУКОВОДСТВО ПО ЭКСПЛУАТАЦИИ  
RS КЊИЖИЦА СА УПУТСТВИМА

SK NÁVOD NA POUŽÍVANIE  
SI PRIROČNIK ZA UPORABO  
SE INSTRUKTIONSBOK  
TR TALİMAT KİTAPÇIĞI  
UK ІНСТРУКЦІЯ З ЕКСПЛУАТАЦІЇ  
MK УПАТСТВО  
AL LIBRI I UDHËZIMEVE

EN

HR

CZ

DK

EE

FI

FR

GE

HU

IT

KZ

LV

LT

NO

PL

RO

RU

RS

SK

SI

SE

TR

UK

MK

AL

Üle 8-aastased lapsed ning füüsilise, sensoorse või vaimse erivajadusega või oskuste ja teadmisteta inimesed võivad seda seadet kasutada vaid järelevalve olemasolul ja juhul, kui neid on õpetatud seadet turvaliselt kasutama ning nad mõistavad seadme kasutamise kaasnevaid ohte. Ärge laske lastel seadmega mängida. Ilma järelevalveta ei tohi lapsed seadet puhastada ega hooldustoiminguid läbi viia.

Seda seadet ei tohi kasutada füüsilise, sensoorse või vaimse puudega isikud (kaasa arvatud lapsed) või kogemusteta ja vastavate teadmisteta isikud, kui nad ei tegutse seadme ohutu kasutamise ja nende turvalisuse eest vastutava isiku järelevalve või juhendamise all. Tuleb jälgida, et lapsed seadmega ei mängiks.

Palun hoidke kuumahufritööri ja toitejuhet alla 8-aastastele lastele kättesaamatus kohas.

See seade on ettenähtud kasutamiseks ainult koduses majapidamises.

Kui toitejuhe on vigastatud, laske see ohutuse tagamiseks välja vahetada tootja esindaja, volitatud esindaja või sarnase kvalifikatsiooniga isiku poolt.

Juurdepääsetavad pinnad võivad kasutamise ajal kuumaks minna.

Ärge katke õhu sisse- ja väljalaskeavasid seadme töötamise ajal.

Viige seade kontrollimiseks või parandamiseks alati volitatud teeninduskeskusesse. Ärge püüdke seadet ise parandada.

Ärge asetage seadet kuumale gaasipliidile, mistahes elektripliidile, elektrilistele keeduplaatidele või kuumale ahjule ega selle lähedusse.

Veenduge alati, et pistik on korralikult pistikupessa sisestatud.

Kahjustuste vältimiseks hoidke toitejuhe kuumadest pindadest või teravatest esemetest eemal. Ärge kunagi asetage korvi mistahes kergestiühtivaid, plahvatusohtlikke või söövitavaid aineid.

Ärge pigistage, painutage, keerake ega asetage toitejuhtmele raskeid esemeid, et vältida selle sisesoonte paljastamist või purunemist.

Ärge kasutage seadet, kui pistik, toitejuhe või seade on kahjustatud. Ärge kunagi alustage toiduvalmistamist ilma paigaldatud korvita.

Ärge täitke korvi üle "MAX" joone, et vältida toidu kokkupuudet kütteelemendiga. Põletushaavade vältimiseks ärge puudutage korvi kasutamise ajal ega vahetult pärast seda kättega.

Ärge kasutage toiduvalmistamiseks ettenähtud toidu pakkimiseks plastnõusid ega tavalisi paberist pakkematerjale.

Elektrilöögi või vigastuse vältimiseks ärge sisestage kuumahufritööri avadesse nõõpnõelu, juhtmeid ega muid esemeid.

Enne kuumahufritööri puhastamist või parandamist ühendage see vooluvõrgust lahti. Ärge liigutage ega raputage kuumahufritööri kasutamise ajal.

Mistahes õhu vältimiseks ärge sisestage ohutuslülitisse kõrvalisi esemeid.

**ETTEVAATUST: Kuumad pinnad.** 

## KÕRVALDAMINE



See sümbol tootel või selle pakendil näitab, et toodet ei tohi käidelda majapidamisjäätmena. Toote taaskäitlemiseks viige see ametlikku kogumispunkti või Electroluxi hoolduskeskusesse, kus patarei ja elektriosad eemaldatakse ja taaskäideldakse ohutul ja professionaalsel viisil. Järgige oma riigis kehtivaid elektriseadmete ja akude eraldi kogumist puudutavaid eeskirju.

Electrolux jätab endale õiguse ilma ette teatamata muuta tooteid, teavet ja spetsifikatsioone.

## ME MÕTLEME TEILE

Täname teid Electroluxi seadme ostmise eest. Olete valinud toote, mis kannab endas aastakümnete pikkust erialast kogemust ja innovatsiooni. Geniaalse ja stiilse disaini kõrval ei ole unustatud ka Teid. Ükskõik, millal Te seda ka ei kasuta – suurepärase tulemuses võite Te alati kindel olla.

Tere tulemast Electroluxi.

Külastage meie veebisaiti:



Kasutusnõuanded, brošüürid, veaotsing, teave teeninduse kohta:  
[www.electrolux.com](http://www.electrolux.com)



Registreerige oma toode parema teeninduse saamiseks:  
[www.electrolux.com/productregistration](http://www.electrolux.com/productregistration)



Ostke oma seadmele tarvikuid ja kulumaterjale:  
[www.electrolux.com/shop](http://www.electrolux.com/shop)

## KLIENDITEENINDUS

Teenindusse pöördumisel peaksid teil käepärast olema järgmised andmed. Andmed leiате seadme andmesildilt.

Model number  
PNC number  
Serial number

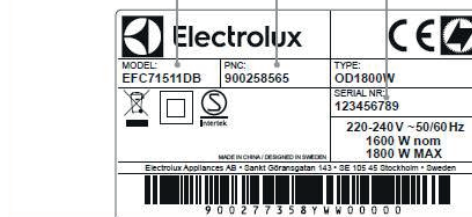

EN

HR

CZ

DK

EE

FI

FR

GE

HU

IT

KZ

LV

LT

NO

PL

RO

RU

RS

SK

SI

SE

TR

UK

MK

AL

# Käyttöohje

EAF3B, EAF3CG, EAF5B,  
EAF5CG, EAF7B, EAF7CG

**Air Fryer**

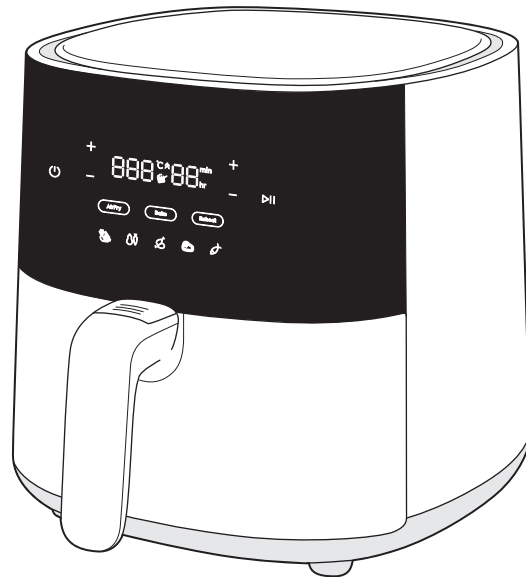

## Yleiskatsaus

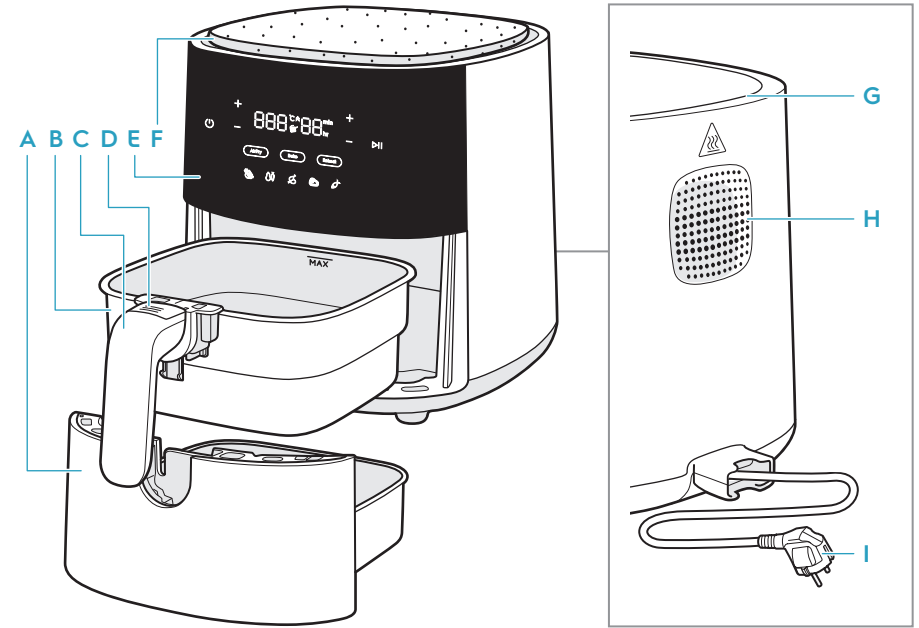

- |                      |                                |                       |                           |
|----------------------|--------------------------------|-----------------------|---------------------------|
| <b>A</b> Keittoastia | <b>D</b> Korin vapautuspainike | <b>F</b> Korin alusta | <b>H</b> Ilmanpoistoaukko |
| <b>B</b> Kori        | <b>E</b> Ohjauspaneeli         | <b>G</b> Ilmantulo    | <b>I</b> Virtajohto       |
| <b>C</b> Korin kahva |                                |                       |                           |

## Varusteet voivat vaihdella mallikohtaisesti

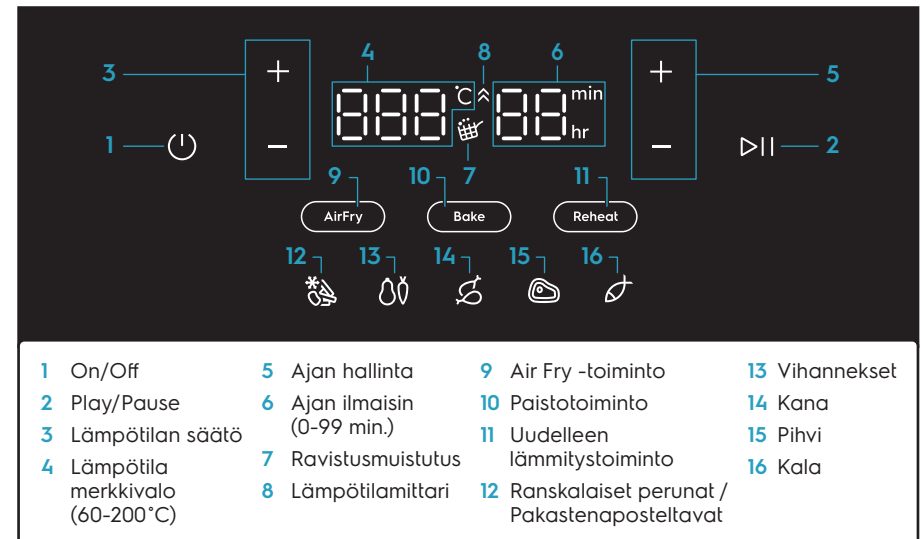

## Ennen ensimmäistä käyttökertaa

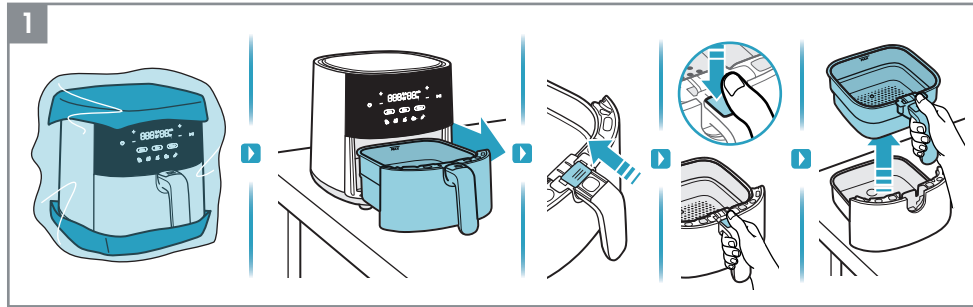

1. Poista kaikki pakkaus- ja suojamateriaalit.

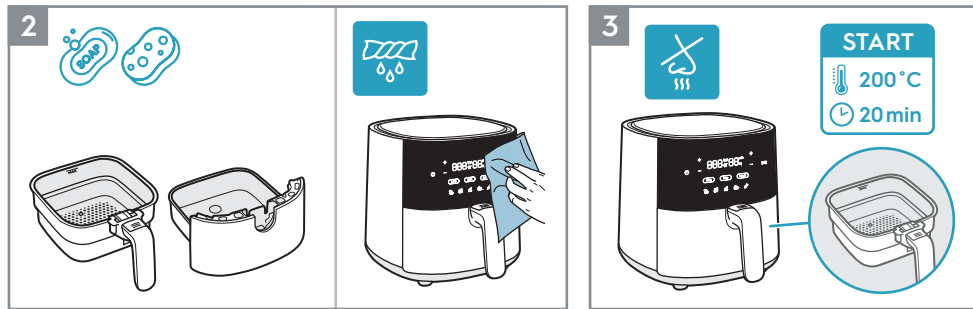

2. Puhdista kori ja keittoastia lämpimällä vedellä ja astianpesuaineella. Pyyhi laite sisä- ja ulkopuolelta pehmeällä liinalla.
3. On normaalia, että uusi laite päästää hajuja ensimmäisten käyttökertojen aikana. Käytä tyhjä ilmafriteerauskeitintä 200 asteen lämmöllä 20 minuutin ajan ennen ensimmäistä käyttökertaa hajujen ehkäisemiseksi.

## Käyttöohjeet

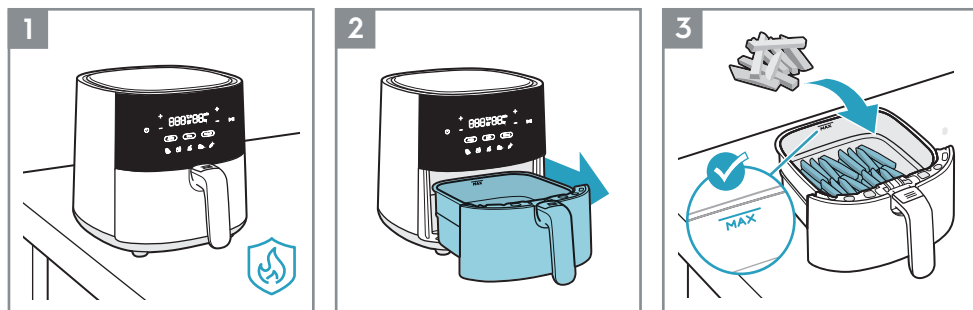

1. Aseta laite tasaiselle, vakaalle ja lämmönkestävälle alustalle.
2. Vedä keittoastia ulos ja aseta se tasaiselle alustalle.
3. Aseta ruoka-ainekset koriin huomioiden tilavuuden "MAX" -merkinnän.

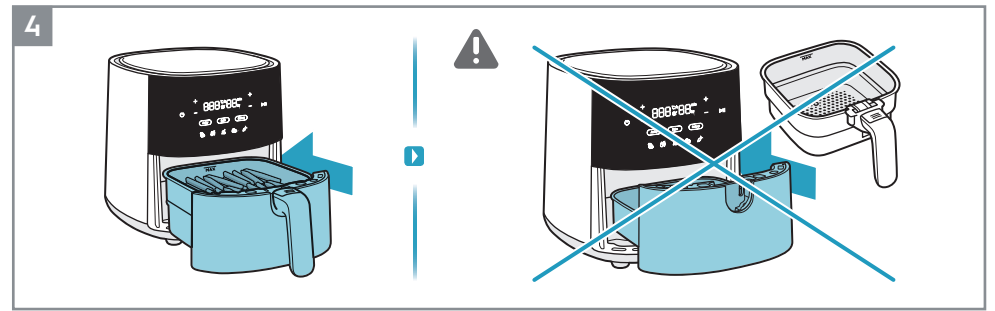

4. Työnnä keittoastia ruoka-aineksen kanssa kokonaan takaisin laitteeseen.

▲ HUOMIO: Älä käytä laitetta ilman koria.

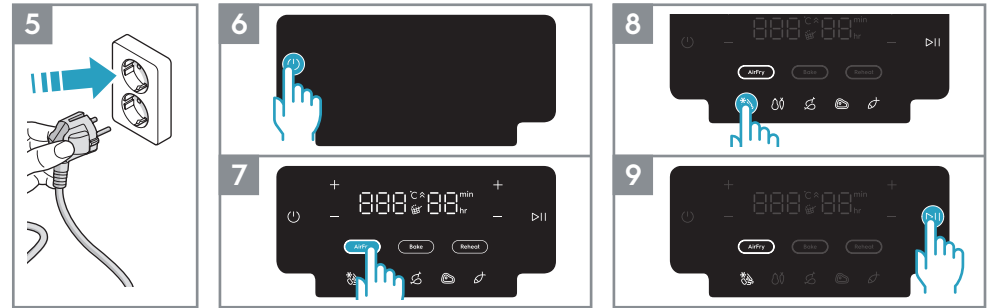

5. Kytke laite pistorasiaan.
6. Paina On/Off-virtapainiketta.
7. Valitse haluamasi valmistustapa. Esimerkiksi Air Fry -toiminto.
8. Säädä aika ja lämpötila oman makusi mukaan tai valitse jokin esiasetetuista resepteistä. Esimerkiksi ranskalaiset perunat.
9. Paina Play/ Pause-painiketta.

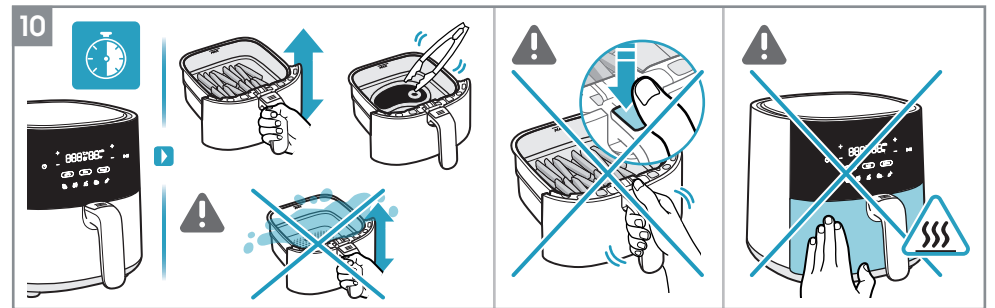

10. Käännä ruoka-aineksen tyypin mukaan kypsennyksen keskivaiheilla tai 7 minuutin välein käyttämällä kuumuutta kestävää työkalua tai ravistelemalla ruokaa varovasti korin sisällä. (katso kohta Keitto-opas).

▲ HUOMIO: Varo painamasta "Korin vapautuspainiketta" ravitellessasi aineksia.

▲ HUOMIO: Varo kuumia pintoja laitteen käytön aikana.

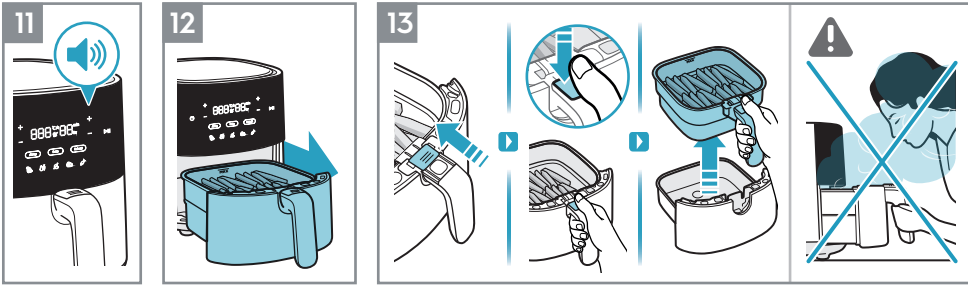

11. Laite antaa äänimerkin kypsentämisaian päätyttyä.

12. Poista keittoastia varovasti ja aseta se kuumuutta kestäväälle pinnalle.

13. Poista kori keittoastiasta noudattamalla seuraavia ohjeita:

- Liu'uta läpinäkyvä napin suojusta
- Paina korin vapautuspainiketta
- Nosta kori keittoastiasta

▲ **HUOMIO:** Kuumaa höyryä voi tulla ulos korista, kun se avataan ruoanlaiton keskivaiheessa tai lopussa. Varmista, että kasvossi, käsivartesi ja kätesi eivät altistu höyrylle avatessasi laitetta.

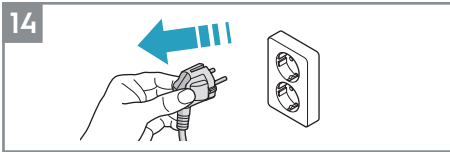

14. Irrota laite verkkovirrasta käytön jälkeen.

15. Monipuolinen MultiCoaster (korin alusta) sopii ilmafriteerauskeittimen päälle korin alustaksi, tai työkalujen ja mausteiden säilytystilaksi kypsennyksen aikana. Se on myös irrotettavissa pöydälle ruoan tarjoilua varten.\*

\* Varusteet voivat vaihdella mallikohtaisesti.

**HUOMAUTUS:** Ole varovainen öljyn kanssa, jotta korkkimateriaali ei tahraannu.

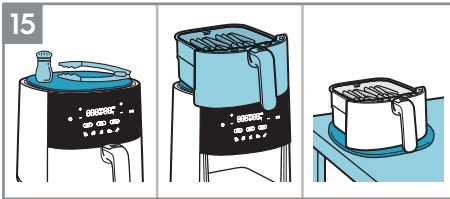

### Lämpötilamittari



### Lämpötilamittari

"Lämmitys"-merkkivalo syttyy, kun "Paistotoiminto" on valittuna, ja se toimii esilämmitys toimintona, jotta ilmafriteerauskeittimen lämpötila on ihanteellinen kun valmistat suosikkiruokiasi. Ajustin käynnistyy vasta, kun esilämmitys on päättynyt

Voit halutessasi ohittaa esilämmitysvaiheen napauttamalla "Play/Pause"-painiketta. Näytössä näkyy sen jälkeen tavoitelämpötila, kun taas "Lämmitys"-merkkivalo sammuu ja ajastin aloittaa lähtölaskennan.

### Ravistusmuistutus

"Ravistusmuistutus"-toiminto aktivoituu kun valitset esimerkiksi ranskalaiset perunat/pakastenaipostellavat, vihannekset tai kana.

Kun on aika ravistaa tai kääntää ruokaasi, "Ravistusmuistutus"-kuvake syttyy ja vilkkuu minuutin ajan, ja äänimerkki toistuu kolme kertaa. "Ravistusmuistutus" ei ole välttämätön toiminto, joten kypsennys jatkuu tavalliseen tapaan, vaikka ruoka-aineksia ei olisikaan käännetty tai ravisteltu.

### Ravistusmuistutus

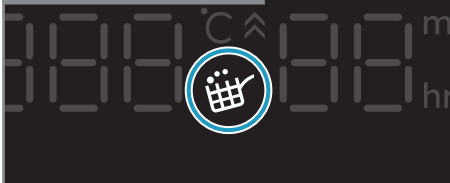

## Kypsennysopas

	300-800g	15-30min	180°C	✓		
	300-800g	20-30min	180°C	✓		✓
	100-500g	10-20min	170°C	✓		✓
	100-400g	10 minuuttia	200°C		✓	
	100-200g	10 minuuttia	200°C		✓	
	100-500g	10-30min	180°C		✓	
	100-500g	13-20min	180°C		✓	
	800-1200g	45-60min	180°C		✓	
	100-500g	10-15min	140°C		✓	
	100-500g	10 minuuttia	180°C		✓	
	25-50g kappale	10 minuuttia	170°C			

## Puhdistus

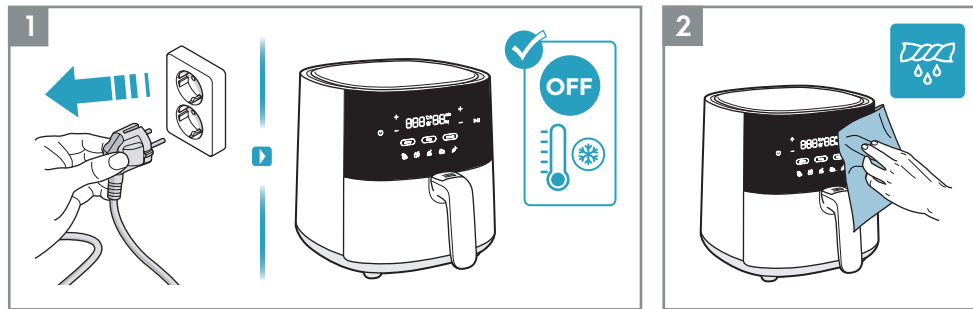

1. Irrota aina laite pistorasiasta ja odota, että se jäähtyy ennen puhdistusta.
2. Pyyhi laite ulkopuolelta pehmeällä liinalla.

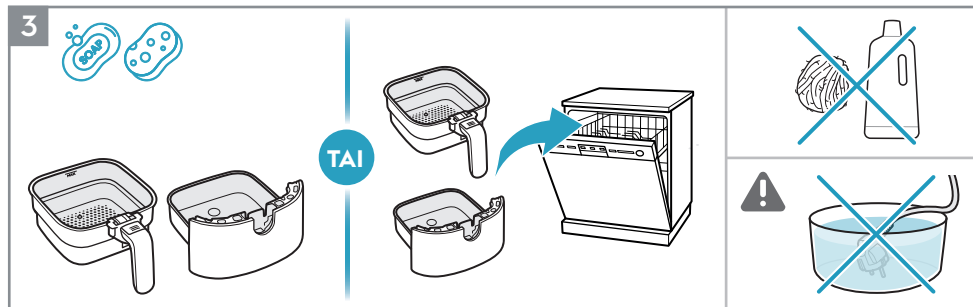

3. Puhdista kori ja keittoastia lämpimällä vedellä ja astianpesuaineella tai aseta ne astianpesukoneeseen.

**HUOMAUTUS:** Vältä hankaavien puhdistustuotteiden tai metallityökalujen käyttöä, jotta tarttumaton pinnoite ei vahingoitu.

▲ **HUOMIO:** Tuotetta, sen virtajohtoa tai pistoketta ei saa milloinkaan upottaa veteen tai.

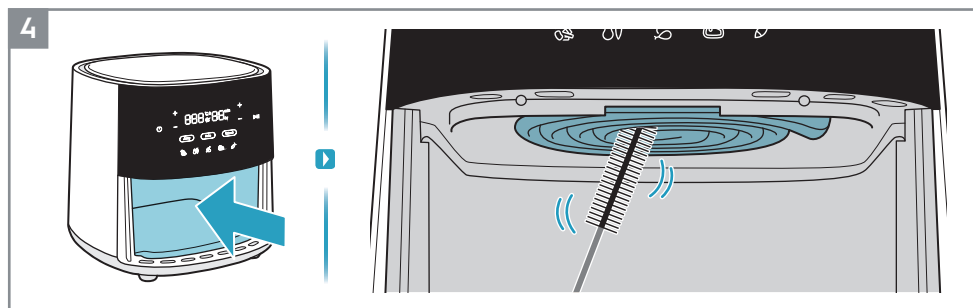

4. Puhdista lämpövastus puhdistusharjalla.

**HUOMAUTUS:** Varmista, että laite on täysin jäähtynyt ennen lämpövastuksen puhdistamista.

## Käyttöhäiriöt...

Ongelma	Tarkista, että...
Laite ei käynnisty eikä sitä voida käyttää.	<ul style="list-style-type: none"> <li>• Tarkista, onko laite kytketty oikein sähköverkkoon.</li> <li>• Kori ja keittoastia ovat oikeassa asennossa. Varmista, että ne on työnnetty kokonaan laitteeseen virransyötön mahdollistamiseksi.</li> <li>• Kypsentämisaika on asetettu.</li> </ul>
Keittoastiaa ei voi liu'uttaa laitteeseen.	<ul style="list-style-type: none"> <li>• Kori on täytetty yli sen enimmäiskapasiteetin.</li> <li>• Kori on asetettu oikein. Sen on napsahdettava paikalleen, kun asetat sen keittoastiaan.</li> <li>• Keittoastian alla on esine, joka estää sen sulkemisen kunnolla.</li> </ul>
Laitteesta tulee vaaleaa savua.	<ul style="list-style-type: none"> <li>• Valmistamasi ruoka on liian rasvaista.</li> <li>• Keittoastia ja kori ovat puhtaita.</li> </ul>
Näytössä näkyy E1	<ul style="list-style-type: none"> <li>• Lämpötila-anturi ei toimi tai sen yhteys katkeaa.</li> </ul>
Näytössä näkyy E2	<ul style="list-style-type: none"> <li>• Lämpötila-anturissa on oikosulku.</li> </ul>

\* Jos näytössä näkyy virhe E1 tai E2, laite on korjattava huoltoliikkeessä.

## Tekniset tiedot

Tuote	Airfryer		
Malli	EAF3B, EAF3CG	EAF5B, EAF5CG	EAF7B, EAF7CG
Jännite (V-)	220 V - 240 V	220 V - 240 V	220 V - 240 V
Virta (W)	1350 W	1500 W	1800 W
Taajuus (Hz)	50 - 60 Hz	50 - 60 Hz	50 - 60 Hz
Kapasiteetti	3.3 L	5 L	6.8 L





## Turvallisuusohjeet

EAF3B, EAF3CG, EAF5B,  
EAF5CG, EAF7B, EAF7CG

### Airfryer

EN USER MANUAL  
HR ZA KORISNIKE  
CZ NÁVOD K POUŽITÍ  
DK BRUGSANVISNING  
EE KASUTUSJUHEND  
FI KÄYTTÖOHJE  
FR NOTICE D'UTILISATION  
GE ინსტრუქციების სახელმძღვანელო  
HU HASZNÁLATI ÚTMUTATÓ

IT LIBRETTO DI ISTRUZIONI  
KZ ПАЙДАЛАНУ НҰҚАУЛЫҒЫ  
LV LIETOTĀJA ROKASGRĀMATA  
LT INSTRUKCIJŲ KNYGELĖ  
NO BRUKERHÅNDBOK  
PL INSTRUKCJA OBSŁUGI  
RO MANUAL DE INSTRUCTIUNI  
RU РУКОВОДСТВО ПО ЭКСПЛУАТАЦИИ  
RS КЊИЖИЦА СА УПУТСТВИМА

SK NÁVOD NA POUŽÍVANIE  
SI PRIROČNIK ZA UPORABO  
SE INSTRUKTIONSBOK  
TR TALİMAT KİTAPÇIĞI  
UK ІНСТРУКЦІЯ З ЕКСПЛУАТАЦІ  
MK УПАТСТВО  
AL LIBRI I UDHËZIMEVE

ähintään 8 vuotta täyttäneet lapset ja henkilöt, joiden fyysiset, aisti- tai henkiset kyvyt ovat heikentyneet tai joilta puuttuu laitteen tuntemusta tai kokemusta sen käytöstä, saavat käyttää tätä laitetta ainoastaan silloin, kun heitä valvotaan tai opastetaan käyttämään laitetta turvallisesti ja ymmärtämään sen käyttöön liittyvät vaarat. Lapset eivät saa leikkiä laitteella. Lapset eivät saa puhdistaa tai suorittaa käyttäjän huoltotoimenpiteitä ilman valvontaa.

Tämä laite ei ole tarkoitettu fyysisesti, motorisesti tai henkisesti rajoitteisten tai kokemattomien tai taitamattomien henkilöiden (eikä lasten) käyttöön, ellei heidän turvallisuudestaan vastuussa oleva henkilö valvo ja opasta heitä laitteen turvallisessa käytössä ja kerro heille laitteen käyttöön liittyvistä riskeistä. Pikkulapsia on valvottava, eikä heidän pidä antaa leikkiä laitteella.

Pidä ilmafriteerauskeitin ja virtajohto poissa alle 8-vuotiaiden lasten ulottuvilta. Tämä laite on tarkoitettu vain tavalliseen kotitalouskäyttöön.

Jos virtajohto vaurioituu, sen saa turvallisuusyhistä vaihtaa vain huoltoliike tai vastaava ammattitaitoinen henkilö.

Esteettömät pinnat voivat kuumentua käytön aikana.

Älä peitä ilmantuloa ja ilmanpoistoaukkoja laitteen ollessa toiminnassa. Palauta laite aina valtuutettuun huoltoliikkeeseen tarkastusta tai korjausta varten. Älä yritä korjata laitetta itse.

Älä aseta laitetta kuuman kaasulieden, sähkölieden, sähkökeittolevyjen päälle tai lähelle tai lämmitettyyn uuniin.

Varmista aina, että pistoke on asetettu pistorasiaan oikein.

Pidä verkkojohto poissa kuumilta pinnoilta tai etäällä terävistä esineistä vaurioiden välttämiseksi. Koriin ei saa missään tapauksessa asettaa palavia, räjähtäviä tai syövyttäviä esineitä.

Älä nipistä, taivuta tai väännä virtajohtoa tai aseta sen päälle raskaita esineitä, jotta sen ydin ei paljastu tai rikkoudu.

Älä käytä laitetta, jos pistoke, verkkojohto tai itse laite on vaurioitunut. Älä koskaan aloita ruoanlaittoa ilman, että kori on paikallaan.

Älä täytä koria MAX-merkinnän yläpuolelle, jotta ainekset eivät pääse kosketuksiin lämpövastuksen kanssa. Palovammojen ehkäisemiseksi koria ei saa koskettaa suoraan käsin käytön aikana tai heti käytön jälkeen.

Älä käytä mitään muovisia välineitä tai tavallisia paperikääreitä ruoan pakkaamiseen ruoanlaittoa varten.

Älä työnnä nastoja, johtoja tai muita esineitä ilmafriteerauskeittimen aukkoihin sähköiskujen ja vammojen välttämiseksi.

Irrota ilmafriteerauskeittimen pistoke pistorasiasta ennen laitteen puhdistamista tai korjaamista. Ilmafriteerauskeitintä ei saa liikuttaa eikä ravistaa käytön aikana.

Turvavytkimeen ei saa asettaa mitään vieraita esineitä.

**HUOMIO: Kuumat pinnat.** 

### HÄVITTÄMINEN



Laitteessa tai sen pakkauksessa oleva symboli ilmaisee, että tuotetta ei voi käsitellä tavallisena kotitalousjätteenä. Jos haluat kierrättää tuotteen, vie se viralliseen keräyspisteeseen tai Electroluxin valtuutettuun huoltoliikkeeseen, joka voi poistaa ja kierrättää akun ja sähköosat turvallisesti ja ammattimaisesti. Noudata maasi sähkölaitteiden ja akkujen erilliseen keräykseen liittyviä sääntöjä.

Electrolux pidättää oikeuden muuttaa tuotteita, tietoja ja teknisiä tietoja ilman ennakoilmoitusta.

## SINUN PARHAAKSESI

Kiitos, kun valitsit Electrolux-laitteen. Olette valinneet tuotteen, joka perustuu vuosikymmenien aikana hankittuun kokemukseen ja innovaatioon. Kekseliäs ja tyylikäs laite, joka on suunniteltu sinua varten. Laitetta käyttäessäsi voit olla aina varma erinomaisista tuloksista.

Tervetuloa Electroluxiin.

Vieraile verkkosivullamme:



Löydät käyttöohjeita, esitteitä, vianmäärittämissuhteita, huoltotietoja seuraavasta osoitteesta: [www.electrolux.com](http://www.electrolux.com)



Rekisteröimällä tuotteesi saat parempaa huoltoa: [www.electrolux.com/productregistration](http://www.electrolux.com/productregistration)



Osta laitteeseesi lisävarusteita ja kulutustavaroita: [www.electrolux.com/shop](http://www.electrolux.com/shop)

## ASIAKASPALVELU

Pidä seuraavat tiedot saatavilla ottaessasi yhteyttä huoltoliikkeeseen: Tiedot löytyvät arvokilvestä.

Model number  
PNC number  
Serial number



## Notice d'utilisation

EAF3B, EAF3CG, EAF5B,  
EAF5CG, EAF7B, EAF7CG

Friteuse à air chaud

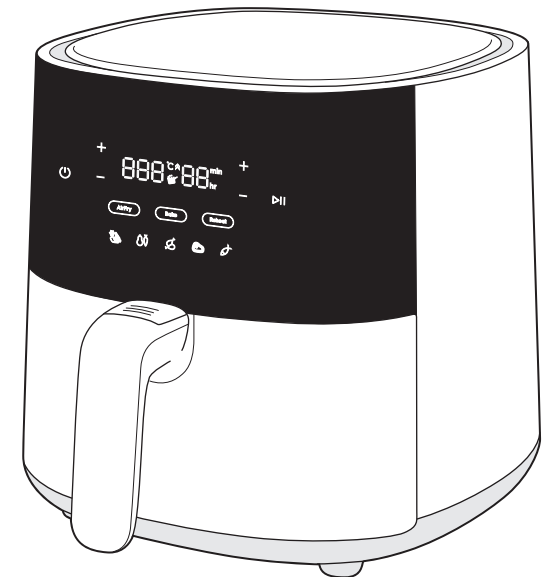

## Présentation générale

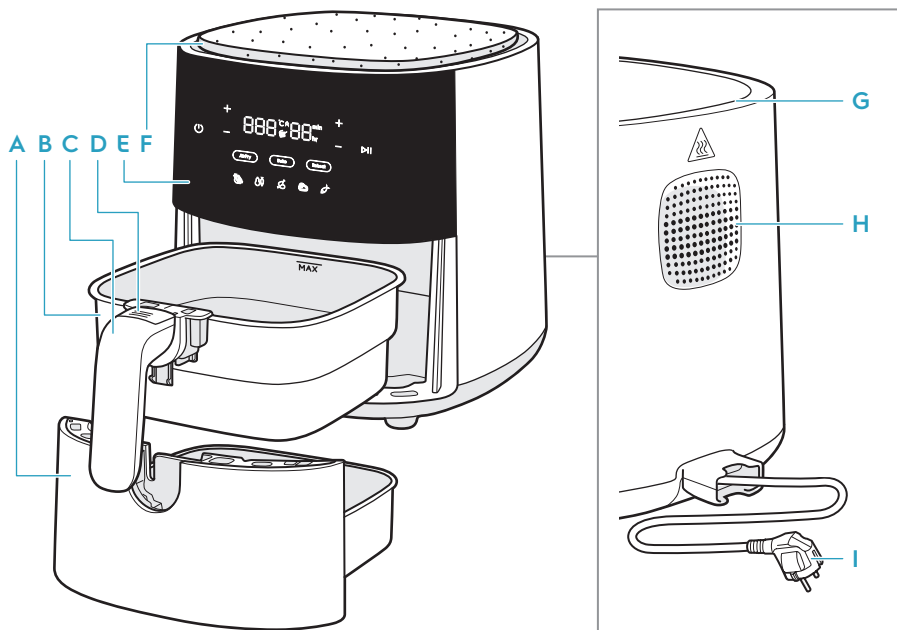

- |          |                                      |                       |                         |
|----------|--------------------------------------|-----------------------|-------------------------|
| A Bac    | C Poignée du panier                  | E Bandeau de commande | H Sortie d'air          |
| B Panier | D Bouton de déverrouillage du panier | F MultiCoaster        | I Cordon d'alimentation |
|          | G Arrivée d'air                      |                       |                         |

### Tarvikud võivad mudeliti erineda

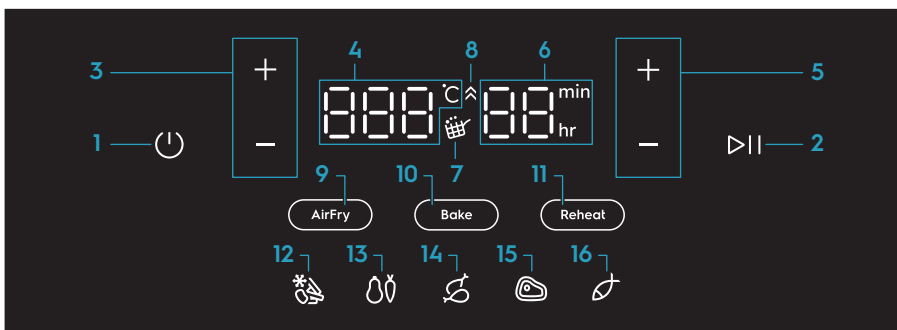

- |                                     |                         |                             |            |
|-------------------------------------|-------------------------|-----------------------------|------------|
| 1 On/Off                            | 5 Contrôle de la durée  | 9 Fonction Cuisson à l'air  | 13 Légumes |
| 2 Marche/Pause                      | 6 Minuterie (0-99 min.) | 10 Fonction Four            | 14 Poulet  |
| 3 Thermostat                        | 7 Rappel d'agiter       | 11 Fonction Réchauffer      | 15 Steak   |
| 4 Température Indicateur (60-200°C) | 8 Indicateur de chauffe | 12 Frites / En-cas surgelés | 16 Poisson |

## Avant la première utilisation

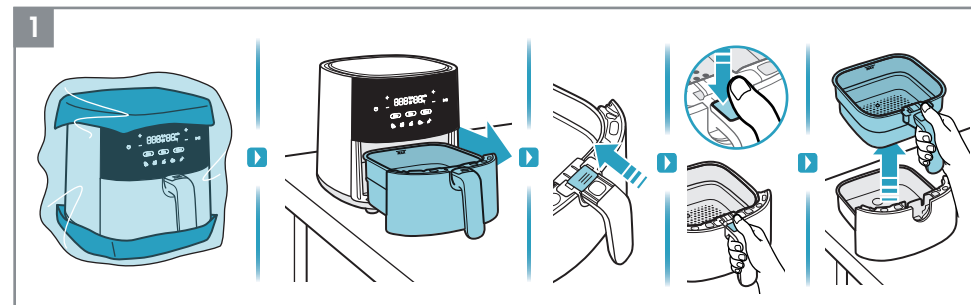

1. Retirez tout l'emballage et le matériel de protection.

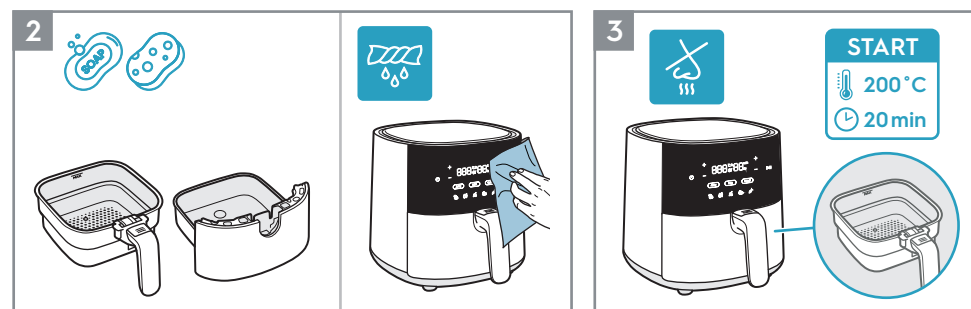

2. V'extérieur de l'appareil avec un chiffon doux.

3. Il est normal qu'un appareil neuf émette des odeurs lors des premières utilisations. Pour éviter ces odeurs, faites fonctionner la friteuse à air chaud à 200 °C pendant 20 minutes sans aliments avant la première utilisation.

## Mode d'emploi

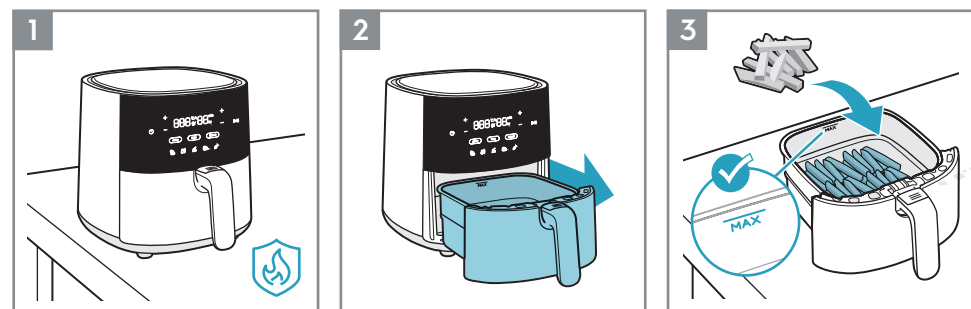

1. Placez l'appareil sur une surface plane, stable et résistante à la chaleur.

2. Sortez le bac et placez-le sur une surface stable.

3. Placez les aliments dans le panier, en observant l'indicateur de capacité « MAX ».

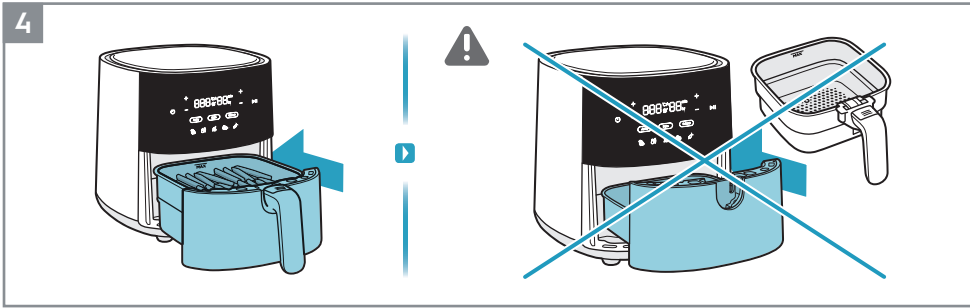

4. Remettez le bac avec les aliments complètement dans l'appareil.

▲ **ATTENTION** : n'utilisez pas l'appareil sans le panier.

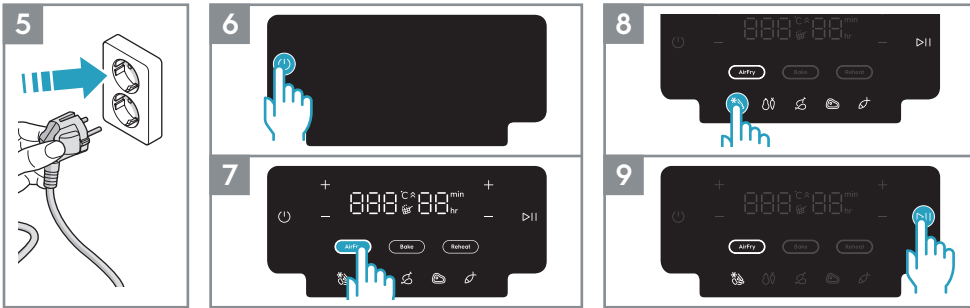

5. Branchez l'appareil.

6. Appuyez sur le bouton On/Off.

7. Sélectionnez le mode de cuisson souhaité. Par exemple, la fonction Cuisson à l'air.

8. Ajustez la durée et la température selon vos goûts ou sélectionnez l'une des recettes prédéfinies. Par exemple, Frites.

9. Appuyez sur le bouton Marche/Pause.

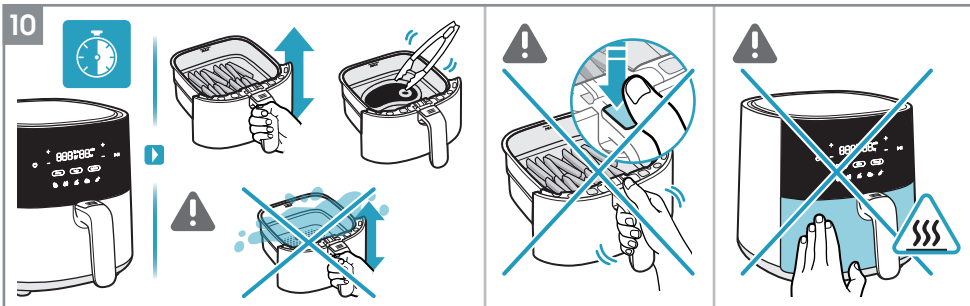

10. Selon le type d'ingrédient, retournez les aliments à mi-cuisson ou toutes les 7 minutes en utilisant un ustensile résistant à la chaleur ou simplement en agitant soigneusement les aliments à l'intérieur du panier (voir le Guide de cuisson).

▲ **ATTENTION** : veillez à ne pas appuyer sur le « Bouton de déverrouillage du panier » lorsque vous agitez les aliments.

▲ **ATTENTION** : faites attention aux surfaces chaudes lorsque l'appareil est en cours d'utilisation.

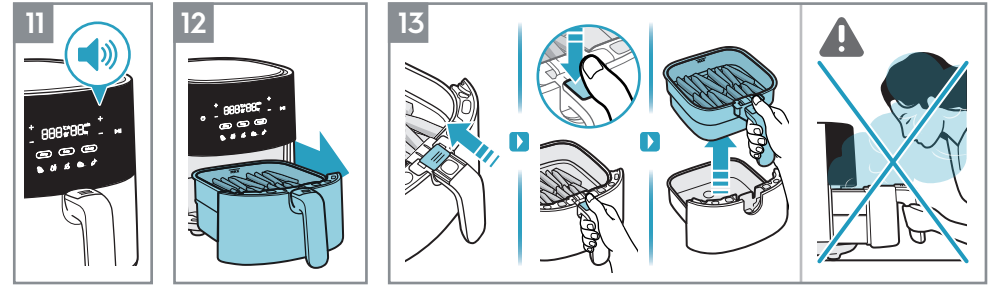

11. À la fin du temps de cuisson, l'appareil émet un bip.

12. Retirez soigneusement le bac et placez-le sur une surface résistante à la chaleur.

13. Pour retirer le panier du bac, suivez les instructions suivantes:

- Faites glisser le cache-bouton transparent
- Appuyez sur le « Bouton de déverrouillage du panier »
- Soulevez le panier hors du bac

▲ **ATTENTION**: de la vapeur chaude peut s'échapper du bac lorsqu'il est sorti de l'appareil au milieu ou à la fin de la cuisson. Assurez-vous que votre visage, vos bras et vos mains sont éloignés de la vapeur lorsque vous sortez le bac.

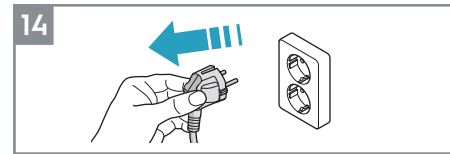

14. Débranchez l'appareil après l'avoir utilisé.

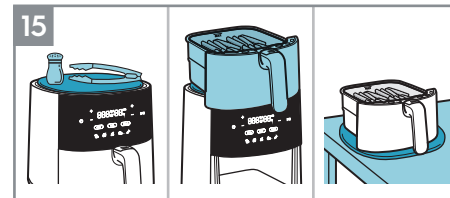

15. Le MultiCoaster polyvalent tient sur le dessus de la friteuse à air chaud et sert de plaque chauffante peu encombrante pour le panier de cuisson. Il est également possible de l'utiliser pour poser les ustensiles et les épices lorsque vous cuisinez. Il est enfin amovible et peut être utilisé à table pour servir les aliments depuis le panier chaud.\*

\*Les accessoires peuvent varier d'un modèle à un autre.

**REMARQUE**: faites attention avec l'huile pour éviter les taches sur le matériau en liège.



### Indicateur de chauffe

L'indicateur de chauffe est activé lorsque la « fonction Four » est sélectionnée. Il sert à préchauffer l'appareil pour que la friteuse à air chaud atteigne la température idéale avant de cuisiner vos recettes préférées. La minuterie ne commence le décompte que lorsque le préchauffage est terminé.

Si vous le souhaitez, vous pouvez ignorer l'étape de préchauffage en appuyant sur le bouton « Marche/Pause ». L'affichage indique alors la température cible, tandis que l'icône « Indicateur de chauffe » s'éteint et la minuterie commence le décompte.

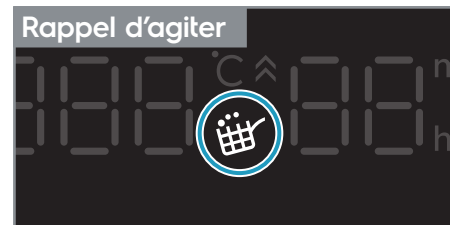

### Rappel d'agiter

Le « Rappel d'agiter » est activé lors de certains modes prédéfinis, tels que Frites/En-cas surgelés, Légumes et Poulet.

Lorsqu'il est temps d'agiter ou de retourner vos aliments, l'icône « Rappel d'agiter » s'allume et clignote pendant une minute, tandis qu'un bip retentit trois fois.

Le « Rappel d'agiter » n'est pas obligatoire. La cuisson se poursuivra donc normalement même si les aliments ne sont pas retournés ou agités.

## Guide de cuisson

	300-800g	15-30min	180°C			
	300-800g	20-30min	180°C			
	100-500g	10-20min	170°C			
	100-400g	10min	200°C			
	100-200g	10min	200°C			
	100-500g	10-30min	180°C			
	100-500g	13-20min	180°C			
 Max 1.2kg	800-1200g	45-60min	180°C			
	100-500g	10-15min	140°C			
	100-500g	10min	180°C			
	25-50g chacun	10min	170°C			

## Nettoyage

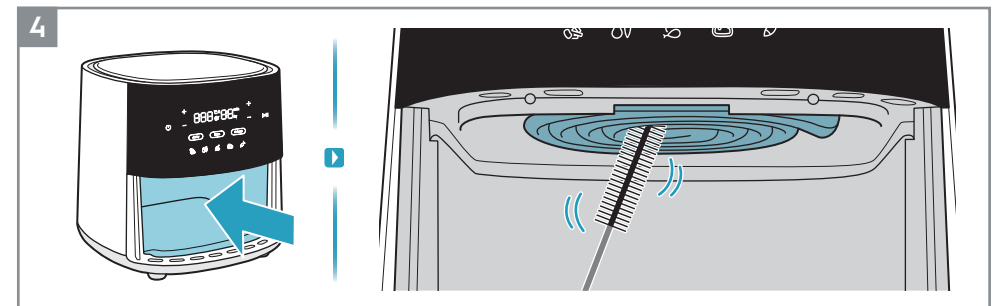
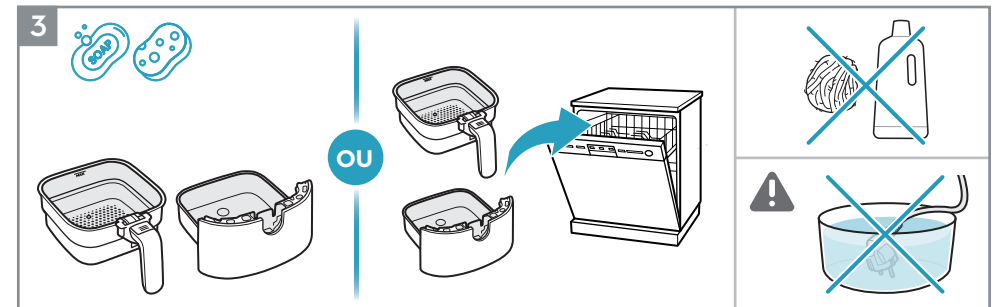
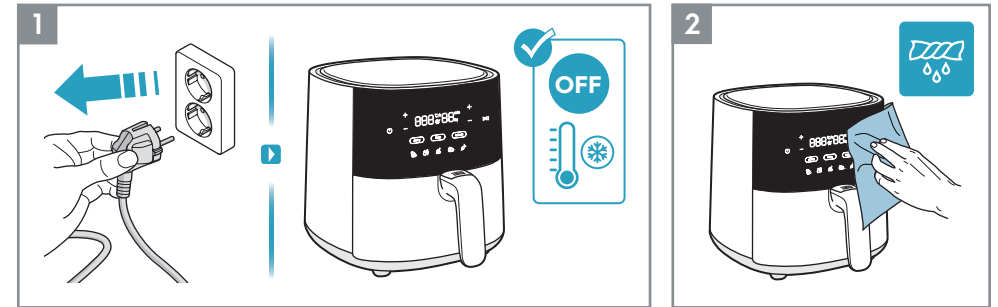

## En cas d'anomalie de fonctionnement...

Problème	Vérifiez que...
Vous ne pouvez pas mettre l'appareil en marche ni le faire fonctionner.	<ul style="list-style-type: none"> <li>L'appareil est correctement branché à une source d'alimentation électrique.</li> <li>Le panier et le bac sont dans la bonne position. Assurez-vous qu'ils sont correctement poussés dans l'appareil pour activer l'alimentation électrique.</li> <li>Le temps de cuisson est réglé.</li> </ul>
Vous ne pouvez pas faire glisser le bac dans l'appareil.	<ul style="list-style-type: none"> <li>Le panier est rempli au-delà de sa capacité maximale.</li> <li>Le panier est correctement positionné. Il doit émettre un clic lorsque vous le placez dans le bac.</li> <li>Il y a un objet sous le bac qui l'empêche de fermer correctement.</li> </ul>
De la fumée blanche sort de l'appareil.	<ul style="list-style-type: none"> <li>Les aliments que vous préparez sont trop gras.</li> <li>Le bac et le panier sont propres.</li> </ul>
L'affichage indique E1	<ul style="list-style-type: none"> <li>Le thermostat se coupe ou se déconnecte.</li> </ul>
L'affichage indique E2	<ul style="list-style-type: none"> <li>Le thermostat est en court-circuit.</li> </ul>

\* Si l'affichage indique une erreur E1 ou E2, l'appareil doit être réparé par le service après-vente.

## Données techniques

Produit	Friteuse à air chaud		
Modèle	EAF3B, EAF3CG	EAF5B, EAF5CG	EAF7B, EAF7CG
Tension (V~)	220 V - 240 V	220 V - 240 V	220 V - 240 V
Puissance (W)	1350 W	1500 W	1800 W
Fréquence (Hz)	50 - 60 Hz	50 - 60 Hz	50 - 60 Hz
Capacité	3.3 L	5 L	6.8 L



## Consignes de sécurité

EAF3B, EAF3CG, EAF5B,  
EAF5CG, EAF7B, EAF7CG

### Friteuse à air chaud

EN USER MANUAL  
HR ZA KORISNIKE  
CZ NÁVOD K POUŽITÍ  
DK BRUGSANVISNING  
EE KASUTUSJUHEND  
FI KÄYTTÖOHJE  
FR NOTICE D'UTILISATION  
GE ინსტრუქციების სახელმძღვანელო  
HU HASZNÁLATI ÚTMUTATÓ

IT LIBRETTO DI ISTRUZIONI  
KZ ПАЙДАЛАҢУ НҮСҚАУЛЫҒЫ  
LV LIETOTĀJA ROKASGRĀMATA  
LT INSTRUKCIJŲ KNYGELĖ  
NO BRUKERHÅNDBOK  
PL INSTRUKCJA OBSŁUGI  
RO MANUAL DE INSTRUCȚIUNI  
RU РУКОВОДСТВО ПО ЭКСПЛУАТАЦИИ  
RS КЊИЖИЦА СА УПУТСТВИМА

SK NÁVOD NA POUŽÍVANIE  
SI PRIROČNIK ZA UPORABO  
SE INSTRUKTIONSBOK  
TR TALİMAT KİTAPÇIĞI  
UK ІНСТРУКЦІЯ З ЕКСПЛУАТАЦІ  
MK УПАТСТВО  
AL LIBRI I UDHËZIMEVE

Cet appareil peut être utilisé par des enfants à partir de 8 ans et par des personnes ayant des capacités physiques, sensorielles ou mentales réduites ou un manque d'expérience et de connaissances, à condition qu'ils soient supervisés ou aient reçu des instructions sur la façon d'utiliser l'appareil en toute sécurité et comprennent les risques encourus. Les enfants ne doivent pas jouer avec l'appareil. Le nettoyage et la maintenance utilisateur ne doivent pas être effectués par des enfants sans surveillance.

Cet appareil n'est pas prévu pour être utilisé par des personnes (y compris des enfants) ayant des capacités physiques, sensorielles ou mentales réduites ou un manque d'expérience et de connaissances, sauf si elles sont supervisées ou ont reçu des instructions sur la façon d'utiliser l'appareil en toute sécurité par une personne responsable de leur sécurité et comprennent les risques encourus. Veillez à ce que les enfants ne touchent pas l'appareil et ne l'utilisent pas comme un jouet.

Veillez garder la friteuse à air chaud et le cordon d'alimentation hors de portée des enfants de moins de 8 ans. Cet appareil est uniquement destiné à un usage domestique normal.

Si le cordon d'alimentation est endommagé ou cassé, il doit être remplacé par un agent du service après-vente ou toute autre personne qualifiée afin d'éviter tout danger.

Les surfaces accessibles peuvent devenir chaudes pendant l'utilisation.

Ne couvrez pas l'entrée d'air et les sorties d'air pendant que l'appareil fonctionne.

Renvoyez toujours l'appareil à un centre de service après-vente agréé pour examen ou réparation. N'essayez pas de réparer vous-même l'appareil.

Ne placez pas l'appareil sur ou à proximité d'une cuisinière à gaz chaude, d'une cuisinière électrique, de plaques de cuisson électriques ou d'un four chauffé.

Assurez-vous toujours que la fiche est correctement insérée dans la prise.

Tenez le cordon d'alimentation à l'écart des surfaces chaudes ou des objets tranchants pour éviter tout dommage. Ne mettez jamais quoi que ce soit d'inflammable, d'explosif ou de corrosif dans le panier.

Évitez de pincer, plier ou tordre excessivement le cordon d'alimentation et ne placez pas d'objets lourds sur celui-ci pour éviter d'exposer ou de casser les fils électriques à l'intérieur.

N'utilisez pas l'appareil si la fiche, le cordon d'alimentation ou l'appareil lui-même est endommagé. Ne commencez jamais à cuisiner sans que le panier soit en place.

Ne remplissez pas le panier au-dessus de la ligne « MAX » afin d'éviter tout contact entre les aliments et la résistance. Ne touchez pas le panier directement avec les mains pendant ou juste après l'utilisation pour éviter de vous brûler.

N'utilisez pas d'ustensiles en plastique ou du papier d'emballage normal pour emballer les aliments pour la cuisson.

N'insérez pas de broches, de fils métalliques ou d'autres objets dans les ouvertures de la friteuse à air chaud pour éviter tout risque de choc électrique ou de blessure.

Assurez-vous de débrancher la friteuse à air chaud avant de la nettoyer ou de la réparer. Ne déplacez pas ou ne secouez pas la friteuse à air chaud pendant l'utilisation.

N'insérez aucun corps étranger dans l'interrupteur de sécurité pour éviter tout danger.

**ATTENTION : surfaces brûlantes.** 

## MISE AU REBUT



Ce symbole sur le produit ou sur son emballage indique que le produit ne doit pas être traité comme un déchet ménager. Pour recycler votre produit, veuillez l'apporter à un point de collecte officiel ou à un centre de service Electrolux qui peut retirer et recycler la pile et les pièces électriques d'une manière sécurisée et professionnelle. Respectez les réglementations de votre pays concernant la collecte séparée des produits électriques et des batteries rechargeables.

Electrolux se réserve le droit de modifier les produits, les informations et les caractéristiques sans préavis.

## NOUS PENSONS À VOUS

Merci d'avoir choisi un appareil Electrolux. Vous avez choisi un produit qui bénéficie de décennies d'expérience professionnelle et d'innovation. Ingénieux et élégant, il a été pensé pour vous. C'est la raison pour laquelle vous pouvez avoir la certitude d'obtenir d'excellents résultats à chaque utilisation.

**Bienvenue chez Electrolux.**

**FR** **Concerne la France uniquement :**



**FR** **Cet appareil, ses accessoires et cordons se recyclent**

À DÉPOSER EN MAGASIN  OU  À DÉPOSER EN DÉCHÈTERIE

Points de collecte sur [www.quefairedemesdechets.fr](http://www.quefairedemesdechets.fr)  
Privilégiez la réparation ou le don de votre appareil !

**Consultez notre site pour:**



Obtenir des conseils d'utilisation, des brochures, de l'aide et des informations sur le service: [www.electrolux.com](http://www.electrolux.com)



Enregistrer votre produit pour un meilleur service: [www.electrolux.com/productregistration](http://www.electrolux.com/productregistration)







Acheter des accessoires et des consommables pour votre appareil: [www.electrolux.com/shop](http://www.electrolux.com/shop)

## SERVICE ET ASSISTANCE À LA CLIENTÈLE

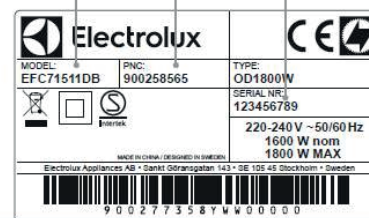
Lorsque vous contactez le centre de service après-vente, assurez-vous de disposer des informations suivantes. Les informations se trouvent sur la plaque signalétique.

Model number  
PNC number  
Serial number



<b>Electrolux</b>		
MODEL: EFC71511DB	PNC: 900258565	TYPE: OD1800W
		SERIAL NR: 123456789
		220-240 V ~50/60 Hz 1600 W nom 1800 W MAX
MADE IN CHINA / DESIGNED IN SWEDEN		
Electrolux Appliances AB • Sankt Göransgatan 143 • SE 105 45 Stockholm • Sweden		
		
9 002 773 5 8 Y W 0 0 0 0		



# ინსტრუქციების სახელმძღვანელო

EAF3B, EAF3CG, EAF5B,  
EAF5CG, EAF7B, EAF7CG

აირლუმელი

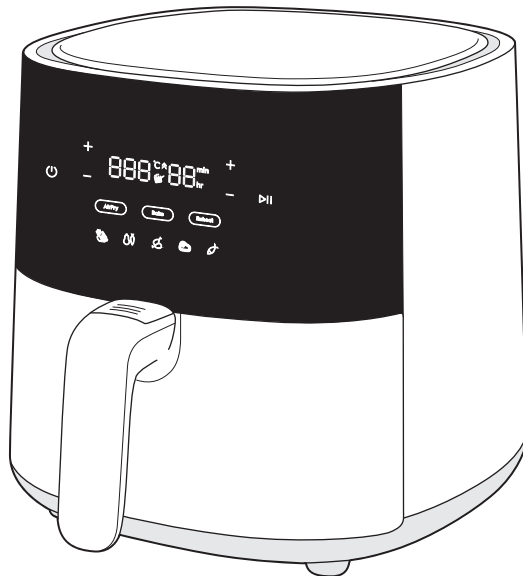

## ზოგადი მიმოხილვა

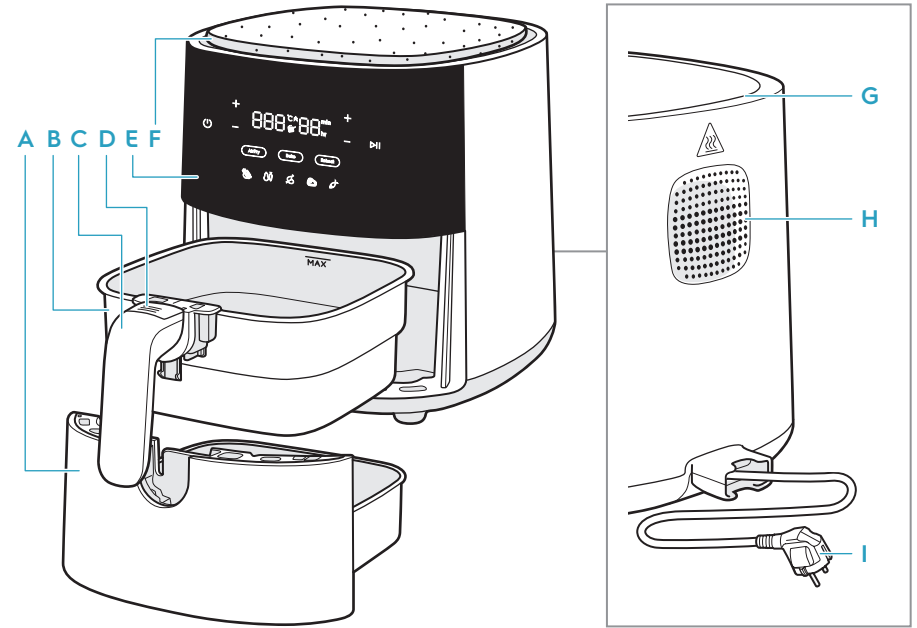

- A ტაფა
- B კალათა
- C კალათის სახელორი
- D კალათის ასამუშავებელილაკი
- E მართვის პანელი
- F MultiCoaster
- G ჰაერის შემშვები
- H ჰაერის გამომშვები
- I ელექტროსადენი

## აქსესუარები შეიძლება განსხვავდებოდეს მოდელის მიხედვით

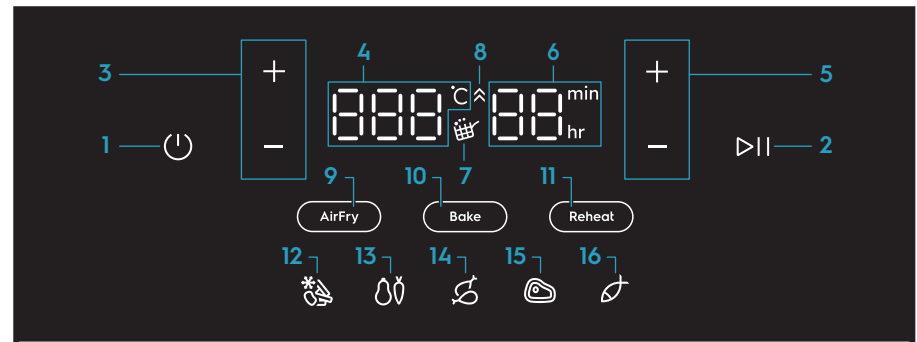

- 1 ჩართვა/გამორთვა
- 2 ამუშავება/დაპაუზება
- 3 ტემპერატურის კონტროლი
- 4 ტემპერატურა ინდიკატორი(60-200°C)
- 5 დროის კონტროლი
- 6 დროის ინდიკატორი (0-99 წთ)
- 7 შენჯღრევის შემანსუნებელი
- 8 გაცხელების ინდიკატორი
- 9 შეწვის ფუნქცია
- 10 Функция за печење
- 11 Функция за повторно загревање
- 12 Помфрит / Заmrзнати закуски
- 13 Зеленчук
- 14 Пилешко месо
- 15 Стек
- 16 Рибა

- EN
- HR
- CZ
- DK
- EE
- FI
- FR
- GE
- HU
- IT
- KZ
- LV
- LT
- NO
- PL
- RO
- RU
- RS
- SK
- SI
- SE
- TR
- UK
- MK
- AL



## პირველ გამოყენებამდე

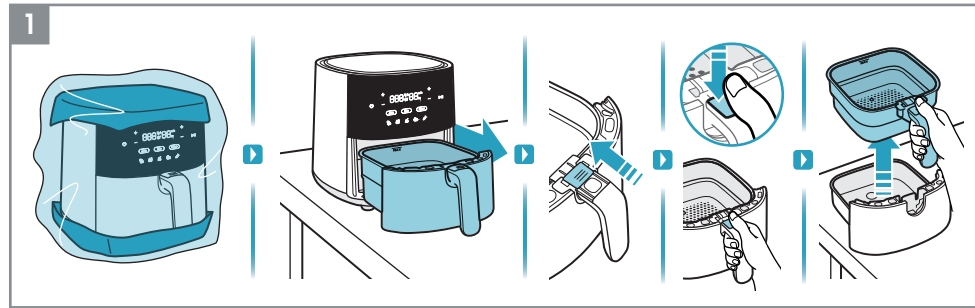

1. მოაშორეთ ყველა შესაფუთი მასალა და დამცავი.

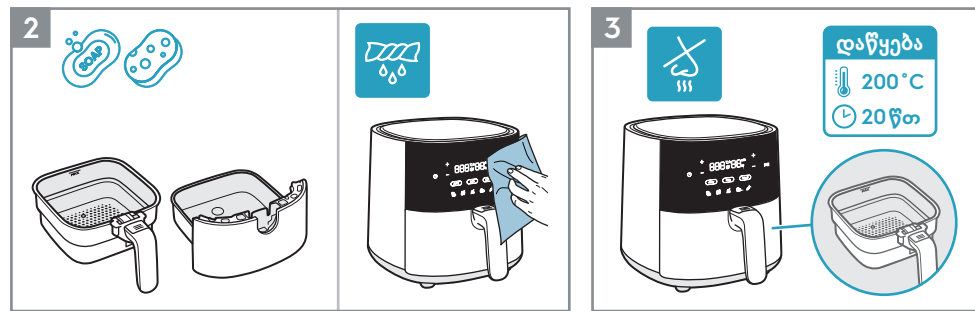

2. გაასუფთავეთ კალათა და ტაფა თბილი წყლითა და ჭურჭლის სარეცხი საშუალებით. გაწმინდეთ მოწყობილობის შიდა და გარე მხარე რბილი ტილოთი.
3. ნორმალურია, რომ ახალი მოწყობილობა უშვებს სუნს პირველი რამდენიმე მოხმარებისას. ამუშავეთ ცარიელი აირლუმელი 200 °C-ზე 20 წუთის განმავლობაში პირველ გამოყენებამდე, რათა თავიდან აიცილოთ ზემოთ აღნიშნული.

## როგორ გამოიყენოთ

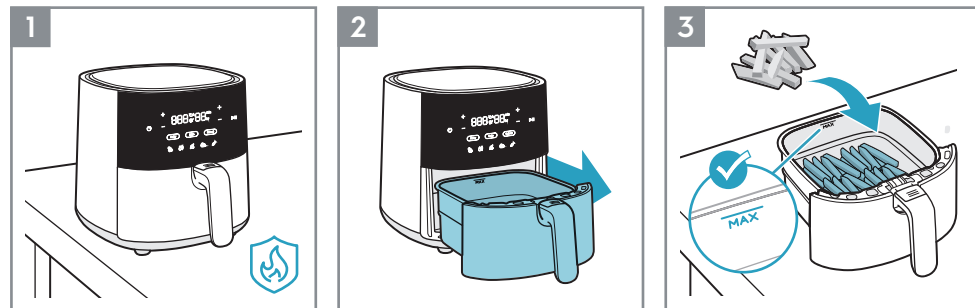

1. მოათავსეთ მოწყობილობა ბრტყელ, მყარ და ცეცხლგამძლე ზედაპირზე.
2. გამოიღეთ ტაფა და მოათავსეთ ის მყარ ზედაპირზე.
3. ჩადეთ საჭმელი კალათაში და ყურადღება მიაქციეთ "MAX" ტევადობის ნიშანს.

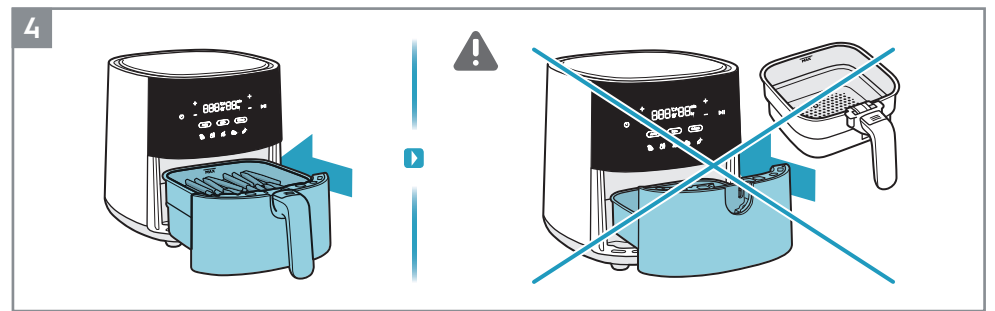

4. შედეტ ტაფა საჭმელთან ერთად უკან მოწყობილობაში.  
▲ ფრთხილად: არ გამოიყენოთ მოწყობილობა კალათის გარეშე.

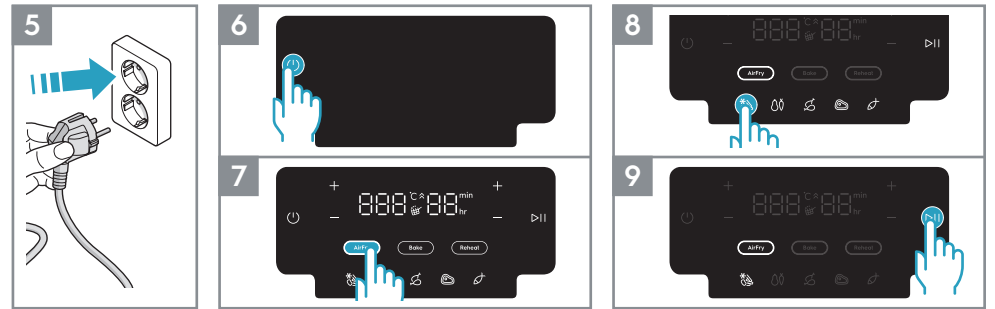

5. შეაერთეთ მოწყობილობა.
6. დააჭირეთ ჩართვა/გამორთვის ღილაკს.
7. აირჩიეთ საჭმლის მომზადების სასურველი მეთოდი. მაგალითად, შეწვის ფუნქცია.
8. დაარეგულირეთ დრო და ტემპერატურა თქვენი გემოვნებით ან აირჩიეთ წინასწარ დაყენებული რეცეპტებიდან ერთ-ერთი. მაგალითად, კარტოფილი ფრი.
9. დააჭირეთ ამუშავების/დაპაუზების ღილაკს.

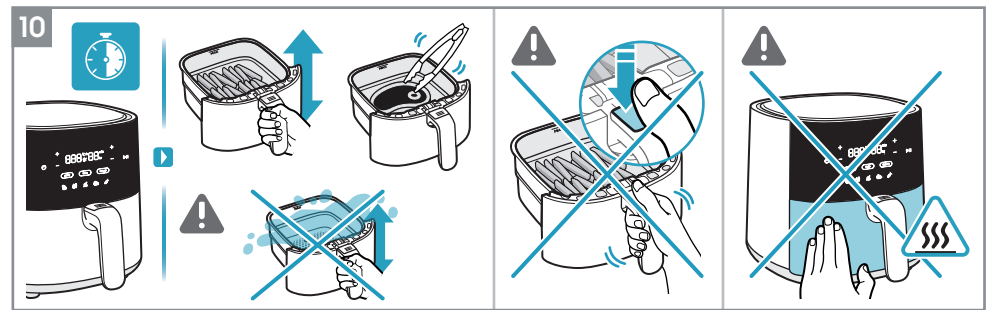

10. ინგრედიენტების ტიპის მიხედვით, ამოატრიალეთ საჭმელი მომზადების შუა პროცესში ან ყოველ 7 წუთში ცეცხლგამძლე ზელსაწყოს საშუალებით ან უბრალოდ საჭმლის ფრთხილად შენჯღღრევით. (ინილეთ საჭმლის მომზადების სახელმძღვანელო).  
▲ ფრთხილად: ფრთხილად იყავით, რომ არ დაგეჭიროთ "კალათის ასამუშავებელ ღილაკზე" საჭმლის შენჯღღრვისას.  
▲ ფრთხილად: ფრთხილად იყავით ცხელ ზედაპირებთან, როდესაც მოწყობილობა მუშაობს.

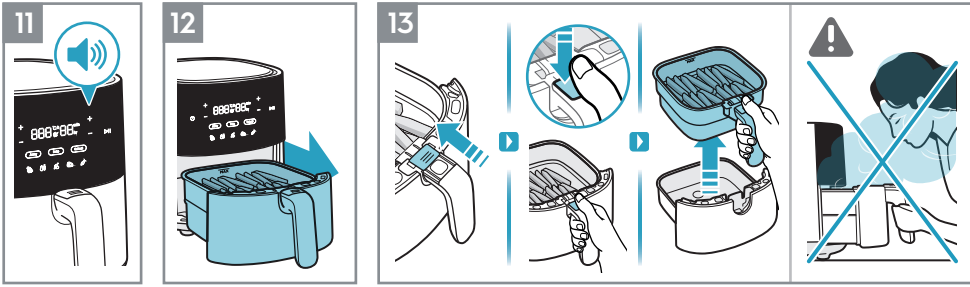

11. საჭმლის მომზადების დასრულებისას, მოწყობილობა მოკლე ხმოვან სიგნალს გამოსცემს.  
 12. ფრთხილად გამოიღეთ ტაფა და მოათავსეთ ის ცეცხლგამძლე ზედაპირზე.  
 13. კალათის ტაფიდან ამოსაღებად მიჰყევით შემდეგ ინსტრუქციებს:  
 - გააცურეთ გამჭვირვალე ლილაკის დამცავი  
 - დააწეით "კალათის ასამუშავებელ ლილაკს"  
 - ამოიღეთ კალათა ტაფიდან

⚠ ფრთხილად: კალათიდან შეიძლება გამოვიდეს ცხელი ორთქლი, როდესაც მას ხსნიან საჭმლის მომზადების პროცესში ან მის დასასრულს. დარწმუნდით, რომ სახე, მკლავები და ხელები ორთქლისგან მოშორებით გაქვთ კალათის გახსნისას.

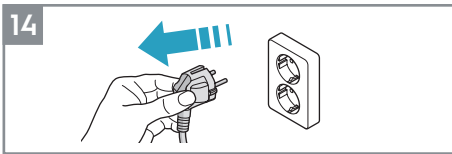

14. გამოართეთ მოწყობილობა გამოყენების შემდეგ.

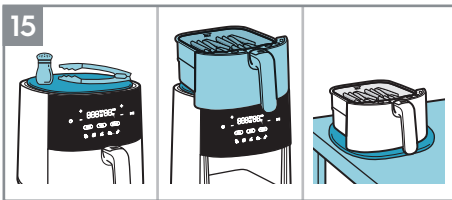

15. უნივერსალური MultiCoaster თავსდება აირლემელის თავზე და ასრულებს როგორც საჭმლის მოსამზადებელი კალათისთვის ადგილის დამზოგავი კონფორის, ისე ხელსაწყობების და სუნელების დასაწყობი ადგილის ფუნქციას საჭმლის მზადებისას. შეგიძლიათ მისი მოხსნა და გამოყენება, როდესაც მიგაქვთ საჭმელი მაგიდაზე ცხელი კალათიდან.\*  
 \* აქსესუარები შეიძლება განსხვავდებოდეს მოდელის მიხედვით.

შენიშვნა: ფრთხილად იყავით ზეთთან, რათა თავიდან აიცილოთ ლაქები კორპის მასალაზე.

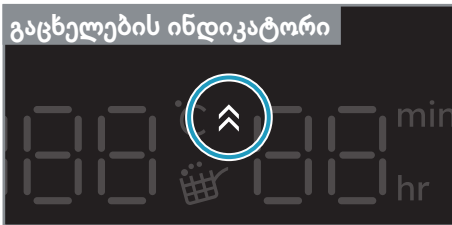

**გაცხელების ინდიკატორი**

"გაცხელების ინდიკატორი" აქტიურდება მაშინ, როცა შერჩეულია "ცხობის ფუნქცია" და ის ასრულებს წინასწარ გაცხელების ფუნქციას, რათა აირლემელში იყოს იდეალური ტემპერატურა თქვენი საყვარელი რეცეპტებით გამოცხობამდე. ტაიმერი იწყებს დროს უკუთვლას მხოლოდ მას შემდეგ, რაც სრულდება წინასწარი გაცხელება.

თუ გსურთ, შეგიძლიათ გამოტოვოთ წინასწარ გაცხელების ეტაპი "ამუშავების/დაპუშების" ლილაკზე დაჭერით. ეკრანზე შემდეგ გამოჩნდება სამიზნე ტემპერატურა, ხოლო "გაცხელების ინდიკატორის" ხატულა გამოირთვება და ტაიმერი დაიწყებს უკუთვლას.



**შენჯღრევის შემახსენებელი**

"შენჯღრევის შემახსენებელი" აქტიურდება ზოგიერთი წინასწარ დაყენებული რეცეპტისას, როგორც კარტოფილი ფრი/გაყინული ხემსები, ბოსტნეული და ჭათის სორვი.

როდესაც თქვენი საჭმლის შენჯღრევის ან ამოტრიალების დროა, "შენჯღრევის შემახსენებლის" ხატულა განათდება და იფიქსირებს ერთი წუთის განმავლობაში, ხოლო მოკლე ხმოვანი ხარი გამოივება სამჯერ.

"შენჯღრევის შემახსენებელი" სავალდებულო არაა, რადგან საჭმლის მომზადება ჩვეულებრივ გაგრძელდება იმ შემთხვევაშიც კი, თუ საჭმელს არ ამოაბრუნებთ ან შეანჯღრევთ.

**საჭმლის მომზადების სახელმძღვანელო**

Icon	Weight	Time	Temp	Preheat	Stirrer	Other
	788/1088	300-800გრ	15-30წთ	180°C	✓	
	788	300-800გრ	20-30წთ	180°C	✓	✓
	100-500გრ	10-20წთ	170°C	✓		✓
	100-400გრ	10წთ	200°C		✓	
	100-200გრ	10წთ	200°C		✓	
	100-500გრ	10-30წთ	180°C		✓	
	100-500გრ	13-20წთ	180°C		✓	
	800-1200გრ	45-60წთ	180°C		✓	
	100-500გრ	10-15წთ	140°C		✓	
	100-500გრ	10წთ	180°C		✓	
	25-50გრ თითოეული	10წთ	170°C		✓	

# წმენდა

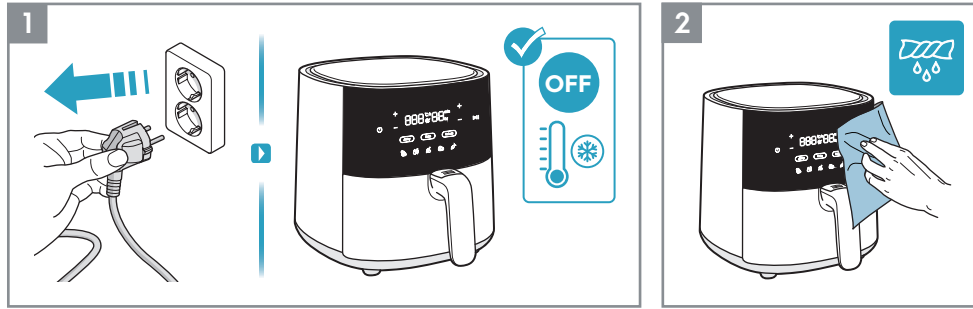

1. ყოველთვის გამოაერთეთ მოწყობილობა, დაელოდეთ მის გაგრილებას და შემდეგ გაწმინდეთ.
2. გაწმინდეთ მოწყობილობის გარეთა ნაწილი რბილი ტილოთ.

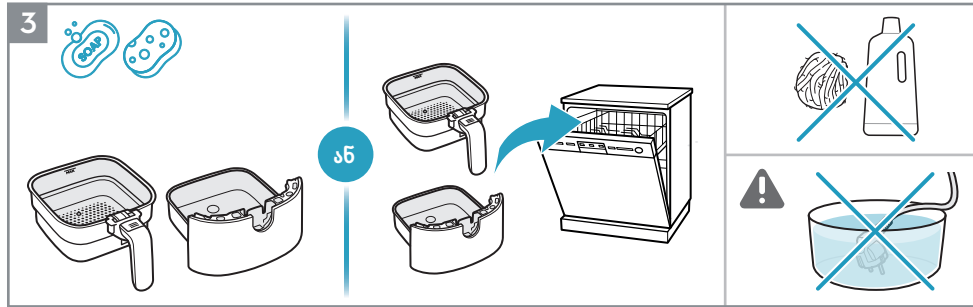

3. გაწმინდეთ კალათა და ტაფა თბილი წყლითა და ჭურჭლის სარეცხი საშუალებით ან მოათავსეთ ისინი ჭურჭლის სარეცხ მანქანაში.  
შენიშვნა: თავი შეიკავეთ აბრაზიული საწმენდი საშუალებებისა ან მეტალის ხელსაწყოების გამოყენებისგან, რათა დაიცვათ არაწებოვანი საფარი.  
⚠ ფრთხილად: არასოდეს ჩადოთ პროდუქტი, მისი ელექტროსადენი ან შტეკერი წყალში ან ნებისმიერ სხვა სითხეში.

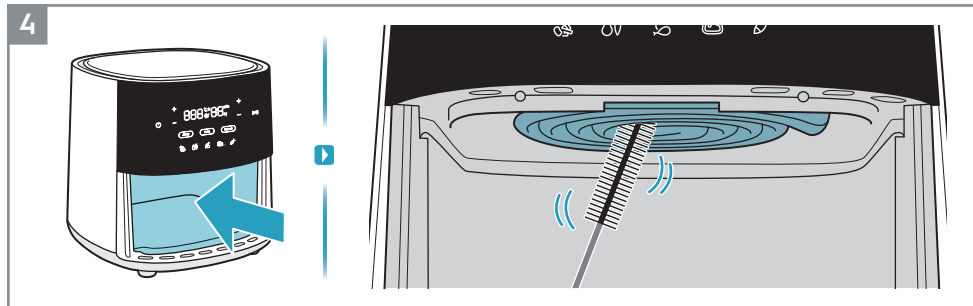

4. გაწმინდეთ გამაცხელებელი ელემენტი საწმენდი ჯაგრისით.  
შენიშვნა: დარწმუნდით, რომ მოწყობილობა სრულიად გაგრილდა, სანამ გამაცხელებელ ელემენტს გაწმინდთ.

# როგორ მოიქცეთ იმ შემთხვევაში, თუ...

პრობლემა	შეამოწმეთ თუ...
ვერ ააქტიურებთ ან რთავთ მოწყობილობას.	<ul style="list-style-type: none"> <li>• მოწყობილობა სწორადაა შეერთებული დენის წყაროსთან.</li> <li>• კალათა და ტაფა სწორ პოზიციანაა მოთავსებული. დარწმუნდით, რომ ისინი ბოლომდეა შესმული მოწყობილობაში, რათა მოხდეს დენის მიწოდება.</li> <li>• საჭმლის მომზადების დრო დაყენებულია.</li> </ul>
ტაფა არ უნდა შეაცუროთ მოწყობილობაში.	<ul style="list-style-type: none"> <li>• კალათაში მოთავსებული საჭმლის ოდენობა კალათის მაქსიმალურ ტევადობას აღემატება.</li> <li>• კალათა სწორადაა მოთავსებული. მან უნდა დაიტკაცუნოს, როდესაც ტაფაზე მოათავსებთ.</li> <li>• ტაფის ქვეშ არის ნივთი, რომელიც ხელს უშლის მის სათანადოდ დახურვას.</li> </ul>
მოწყობილობიდან თეთრი ორთქლი გამოდის.	<ul style="list-style-type: none"> <li>• საჭმელი, რომელსაც ამზადებთ, ზედმეტად ცხიმოვანია.</li> <li>• ტაფა და კალათა სუფთაა.</li> </ul>
ეკრანზე ასახულია E1	<ul style="list-style-type: none"> <li>• ტემპერატურის სენსორი წყვეტს მუშაობას ან ითიშება.</li> </ul>
ეკრანზე ასახულია E2	<ul style="list-style-type: none"> <li>• ტემპერატურის სენსორში მოკლე ჩართვა მოხდა.</li> </ul>

\* თუ ეკრანზე ასახულია E1 ან E2 შეცდომა, მომსახურების ცენტრმა უნდა შეაკეთოს მოწყობილობა.

# ტექნიკური მონაცემები

პროდუქტი	აირღუმელი		
მოდელი	EAF3B, EAF3CG	EAF5B, EAF5CG	EAF5B, EAF5CG
ძაბვა (ვ~)	220 ვ - 240 ვ	220 ვ - 240 ვ	220 ვ - 240 ვ
სიმძლავრე (ვტ)	1350 ვტ	1500 ვტ	1800 ვტ
სიხშირე (ჰც)	50 - 60 ჰც	50 - 60 ჰც	50 - 60 ჰც
ტევადობა	3.3 L	5 L	6.8 L



# უსაფრთხოების ინსტრუქციები

EAF3B, EAF3CG, EAF5B, EAF5CG, EAF7B, EAF7CG

## აირღუმელი

EN USER MANUAL  
HR ZA KORISNIKE  
CZ NÁVOD K POUŽITÍ  
DK BRUGSANVISNING  
EE KASUTUSJUHEND  
FI KÄYTTÖOHJE  
FR NOTICE D'UTILISATION  
GE ინსტრუქციების სახელმძღვანელო  
HU HASZNÁLATI ÚTMUTATÓ

IT LIBRETTO DI ISTRUZIONI  
KZ ПАЙДАЛАНУ НҮҚСАУЛЫҒЫ  
LV LIETOTĀJA ROKASGRĀMATA  
LT INSTRUKCIJŲ KNYGELĖ  
NO BRUKERHÅNDBOK  
PL INSTRUKCJA OBSŁUGI  
RO MANUAL DE INSTRUCȚIUNI  
RU РУКОВОДСТВО ПО ЭКСПЛУАТАЦИИ  
RS КЊИЖИЦА СА УПУТСТВИМА

SK NÁVOD NA POUŽÍVANIE  
SI PRIROČNIK ZA UPORABO  
SE INSTRUKTIONSBOK  
TR TALİMAT KİTAPÇIĞI  
UK ІНСТРУКЦІЯ З ЕКСПЛУАТАЦІ  
MK УПАТСТВО  
AL LIBRI I UDHËZIMEVE

ეს მოწყობილობა შეიძლება გამოიყენონ 8 წლის ასაკიდან ზემოთ ბავშვებმა და ფიზიკური, სენსორული თუ გონებრივი შესაძლებლობების შეზღუდვის მქონე ან გამოცდილებისა და ცოდნის არმქონე პირებმა, თუ ისინი არიან მეთვალყურეობის ქვეშ ან მიიღეს მოწყობილობის უსაფრთხოდ გამოყენებისთვის საჭირო ინსტრუქციები და აცნობიერებენ არსებულ რისკებს. ბავშვებმა არ უნდა ითამაშონ ამ მოწყობილობით. ბავშვებმა არ უნდა გაწმინდონ და მართონ მოწყობილობა მეთვალყურეობის გარეშე.

ეს მოწყობილობა არაა განკუთვნილი პირებისთვის (მათ შორის ბავშვებისთვის), რომლებსაც აქვთ ფიზიკური, სენსორული და გონებრივი შეზღუდვები ან არ აქვთ გამოცდილება და ცოდნა, თუ მათ არ მეთვალყურეობენ ან არ მიუღიათ მოწყობილობის უსაფრთხოდ გამოყენებისთვის საჭირო ინსტრუქციები მათ უსაფრთხოებაზე პასუხისმგებელი პირისგან და ვერ აცნობიერებენ არსებულ რისკებს. ბავშვები უნდა იყვნენ მეთვალყურეობის ქვეშ, რათა არ ითამაშონ მოწყობილობით.

მოარიდეთ 8 წლამდე ასაკის ბავშვები აირღუმელს და ელექტროსადენს. ეს მოწყობილობა განკუთვნილია მხოლოდ ჩვეულებრივი საყოფაცხოვრებო გამოყენებისთვის.

ელექტროსადენის დაზიანების ან გატეხვის შემთხვევაში, ის უნდა ჩაანაცვლოს მომსახურების აგენტმა ან მსგავსი კვალიფიკაციის მქონე პირმა, რათა თავიდან აირიდოთ უსაფრთხოებასთან დაკავშირებული რისკები.

ხელმისაწვდომი ზედაპირები შეიძლება გაცხელდეს გამოყენებისას.

არ დაფაროთ ჰაერის შემშვები ან გამომშვები ჭრილები, როდესაც მოწყობილობა ფუნქციონირებს.

ყოველთვის დაუბრუნეთ მოწყობილობა ავტორიზებულ მომსახურების ცენტრს გამოსაკვლევად ან შესაკეთებლად. არ ეცადოთ მოწყობილობის თავად შეკეთებას.

არ მოათავსოთ მოწყობილობა ცხელ გაზის ლუმენლზე, რაიმე სახის ელექტროლუმენლზე, ელექტრო კონფორტზე ან ცხელ ლუმენლზე ან მათთან ახლოს.

ყოველთვის დარწმუნდით, რომ შტეკერი სწორადაა შეერთებული ჩამრთველში.

მოარიდეთ ელექტროსადენი ცხელ ზედაპირებს და ბასრ საგნებს, რათა თავიდან აიცილოთ დაზიანება. არ მოათავსოთ აალებადი, აფეთქებადი ან კოროზიული საგნები კალათში.

არ მოუჭიროთ, მოხაროთ, დაგრიხოთ ელექტროსადენი და არ მოათავსოთ მძიმე საგნები მასზე, რათა თავიდან აიცილოთ მისი გულარის გამოჩენა ან გატეხვა.

არ გამოიყენოთ მოწყობილობა, თუ შტეკერი, ელექტროსადენი ან თვითონ მოწყობილობა დაზიანებულია. არასოდეს დაიწყოთ საჭმლის მომზადება, სანამ კალათას მის ადგილას არ მოათავსებთ.

არ აავსოთ კალათა "MAX" ნიშნულზე მაღლა, რათა თავიდან აირიდოთ საჭმლის კონტაქტი გამაცხელებელ ელემენტთან. არ შეეხოთ კალათას შიშველი ხელებით გამოყენებამდე ან გამოყენებისთანავე, რათა თავიდან აიცილოთ ორთქლით დამწვრობა.

არ გამოიყენოთ პლასტიკის ჭურჭელი ან ჩვეულებრივი ქაღალდის შესაფუთი მასალები საჭმლის შესაფუთად მოზადებისას.

არ ჩასვათ საკონტაქტო ღერები, სადენები ან სხვა საგნები აირღუმელის რომელიმე ღია ნაწილში, რათა თავიდან აირიდოთ დენის დარტყმა ან დაზიანება.

დარწმუნდით, რომ გამოართეთ აირღუმელი, სანამ დაიწყებთ მის წმენდას ან შეკეთებას. არ გადაადგილოთ ან შეარხიოთ აირღუმელი მისი მუშაობისას.

არ ჩასვათ რაიმე უცხო საგანი ბლოკირების ამომრთველში, რათა თავიდან აირიდოთ რაიმე საფრთხე.

**ფრთხილად: ცხელი ზედაპირი.**

## გადაგდება



ეს სიმბოლო პროდუქტზე ან მის შეფუთვაზე მიუთითებს, რომ პროდუქტს არ უნდა მოექცეთ საყოფაცხოვრებო ნარჩენის მსგავსად. თქვენი პროდუქტის გადასამუშავებლად, მიიტანეთ ის ოფიციალურ შეგროვების ცენტრში ან Electrolux-ის მმომსახურების ცენტრში, რომელსაც შეუძლია მოხსნას და გადაამუშაოს ელემენტი და ელექტრო ნაწილები უსაფრთხოდ და პროფესიონალურად. დაიცავით თქვენი ქვეყნის მიერ ელექტრო პროდუქტებისა და ხელახლა დატენვადი ელემენტების ცალკე შენახვაზე დაწესებული წესები.

Electrolux-ი იტოვებს უფლებას შეტყობინების გარეშე შეცვალოს პროდუქტები, ინფორმაცია და სპეციფიკაციები.

## ჩვენ ვფიქრობთ თქვენზე

მადლობას გიხდით Electrolux-ის მოწყობილობის შეძენისათვის. თქვენ აირჩიეთ პროდუქტი, რომელიც პროფესიონალური გამოცდილებისა და ინოვაციების ათწლეულებს ითვლის. ორიგინალური და ტრენდული მოწყობილობა შეიქმნა თქვენი, მომხმარებლების გათვალისწინებით. ასე რომ რა დროსაც არ უნდა გამოიყენოთ, შეგიძლიათ მშვიდად იყოთ, რადგან იცით, რომ ყოველ ჯერზე იდეალურ შედეგს მიიღებთ.

მოგესალმებით Electrolux-ში.

ეწვიეთ ჩვენს ვებსაიტს, რათა:



მიიღოთ რჩევები გამოყენებაზე, ბროშურები, დეფექტების აღმოჩენისა და გამოსწორების ხერხები, მომსახურების შესახებ ინფორმაცია: [www.electrolux.com](http://www.electrolux.com)



დაარეგისტრირეთ თქვენი პროდუქტი უკეთესი მომსახურების მისაღებად: [www.electrolux.com/productregistration](http://www.electrolux.com/productregistration)



შეიძინეთ აქსესუარები და გამოსაყენებელი ნივთები თქვენი მოწყობილობისთვის: [www.electrolux.com/shop](http://www.electrolux.com/shop)

## მომხმარებელზე ზრუნვა და მომსახურება

მომსახურების ცენტრთან დაკავშირებისას დარწმუნდით, რომ გაქვთ შემდეგი მონაცემები ხელმისაწვდომ ადგილას. ამ ინფორმაციის ნახვა მოწყობილობის მახასიათებლების ცხრილშია შესაძლებელი.

Model number  
PNC number  
Serial number



## Használati útmutató

EAF3B, EAF3CG, EAF5B,  
EAF5CG, EAF7B, EAF7CG

Air Fryer

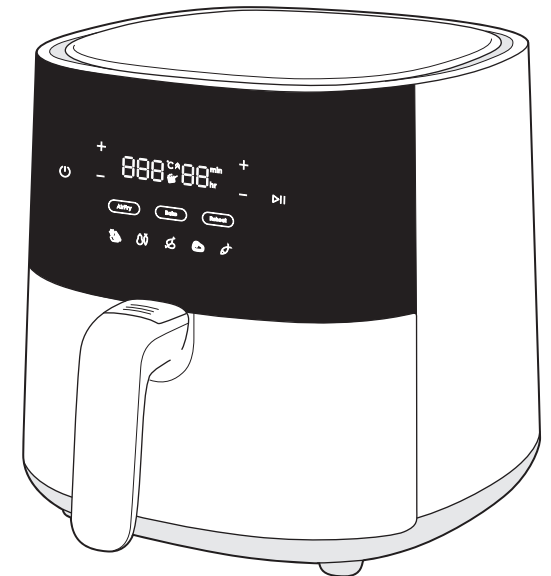

## Általános áttekintés

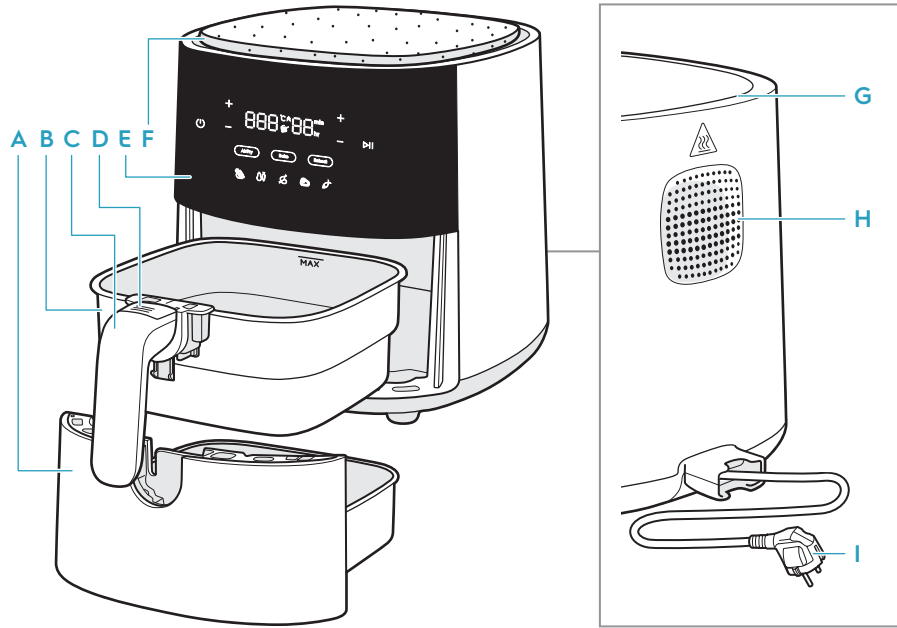

- |                     |                    |                 |                    |
|---------------------|--------------------|-----------------|--------------------|
| A Tava              | D Losárkioldó gomb | F MultiCoaster  | H Levegőkimenet    |
| B Kosár             | E Kezelőpanel      | G levegőbemenet | I Hálózati vezeték |
| C Serpenyő fogantyú |                    |                 |                    |

A tartozékok modellenként különbözőek lehetnek

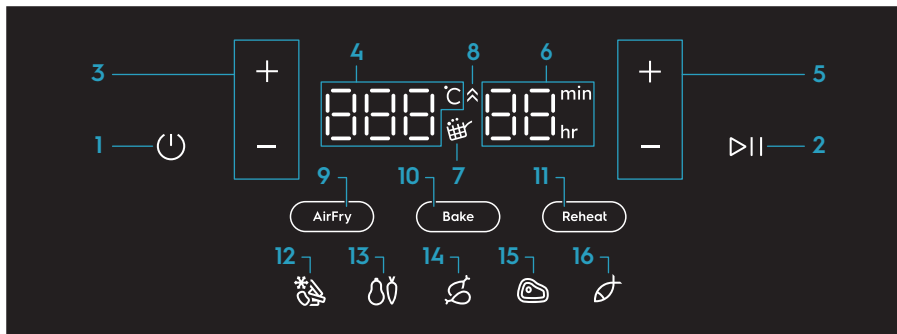

- |                                      |                           |                              |            |
|--------------------------------------|---------------------------|------------------------------|------------|
| 1 Be/Ki                              | 5 Idővezérlés             | 9 Melegevegős sütés funkció  | 13 Zöldség |
| 2 Lejátszás/Szünet                   | 6 Időkijelzés (0-99 min.) | 10 Sütési funkció            | 14 csirke  |
| 3 Hőmérséklet-beállítás              | 7 Rázási emlékeztető      | 11 Újramelegítési funkció    | 15 Steak   |
| 4 Hőmérséklet visszajelző (60-200°C) | 8 Felfűtés jelzője        | 12 Sült burgonya/fagyasztolt | 16 Hal     |

## Az első használat előtt

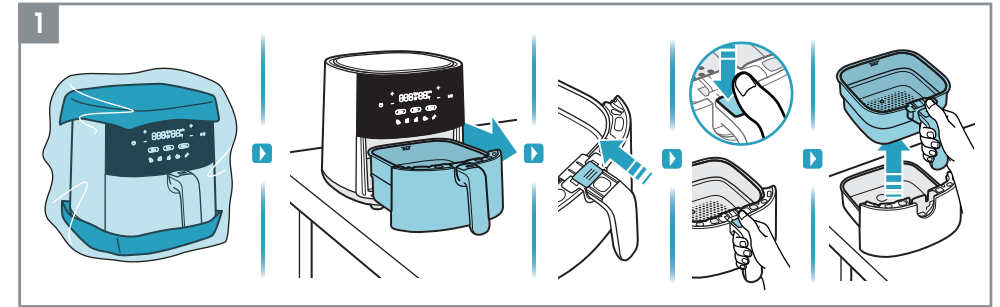

1. Távolítsa el az összes csomagolóanyagot és védőanyagot.

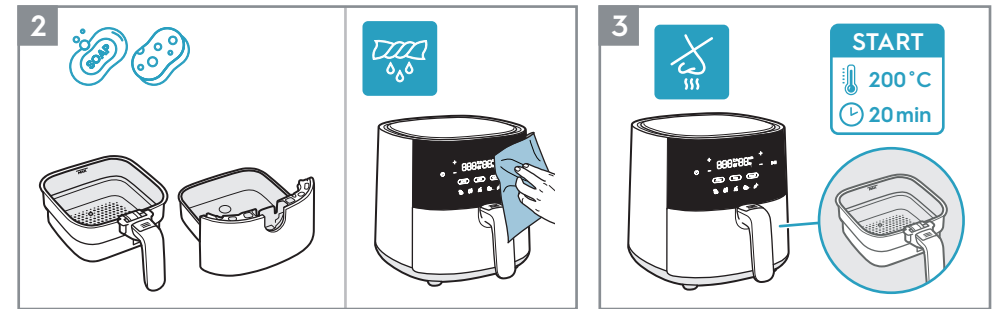

2. Tisztítsa meg a kosarat és a serpenyőt meleg vízzel és mosogatószerrel. Puha kendővel törölje át a készülék belsejét és külsejét.
3. Normális jelenség, ha egy új egység szagot bocsát ki az első néhány használatkor. Az első használat előtt 20 percig 200 °C-on működtesse az üres levegős sütőt, hogy ezt elkerülje.

## Használat

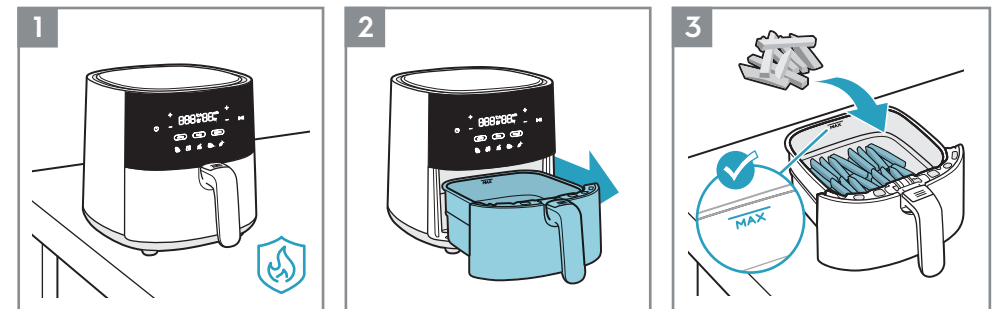

1. Helyezze a készüléket sík, stabil és hőálló felületre.
2. Húzza ki az edényt, és helyezze stabil felületre.
3. Helyezze az ételt a kosárba, figyelve a „MAX” kapacitás-kijelzésre.

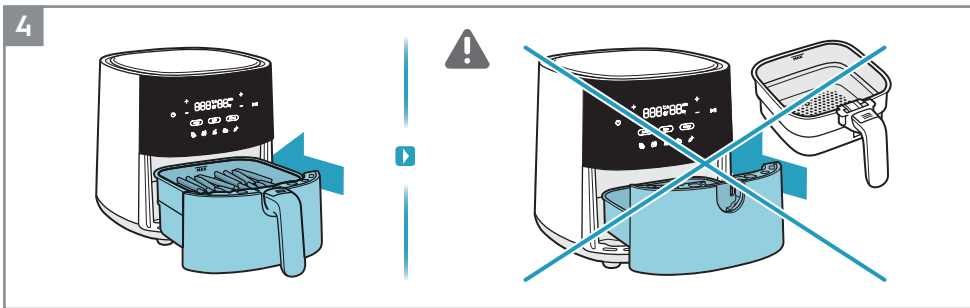

4. Teljesen tolja vissza az ételt tartalmazó edényt a készülékbe.

▲ **FIGYELEM:** Ne használja a készüléket a kosár nélkül.

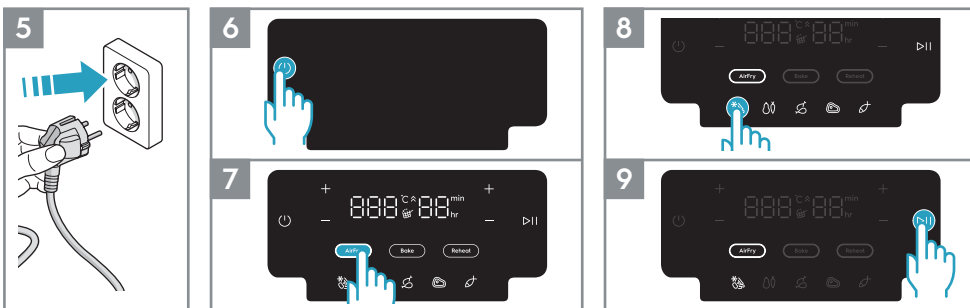

5. Csatlakoztassa a készüléket az elektromos hálózathoz.

6. Nyomja meg a Be/Ki gombot.

7. Válassza ki a kívánt sütési módszert. Például Air Fry funkció.

8. Állítsa be az időt és a hőmérsékletet izlésének megfelelően, vagy válasszon az előre beállított receptek közül. Például sült burgonya.

9. Nyomja meg a Lejátszás/Szünet gombot.

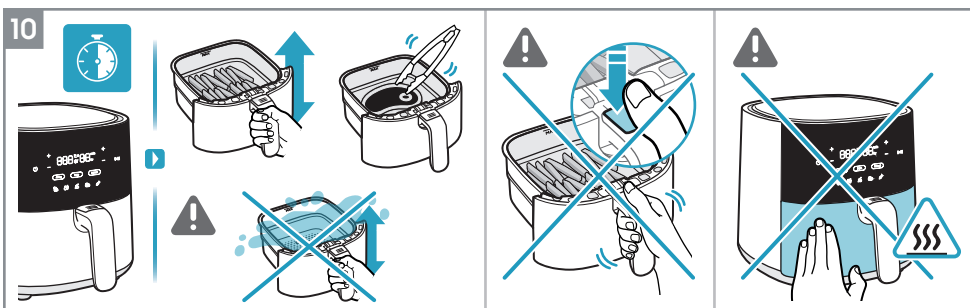

10. Az összetevő típusától függően fordítsa meg az ételt a sütés közben vagy 7 percenként hőálló eszközzel, vagy csak óvatosan rázza meg az ételt a kosárban. (lásd: Sütési útmutató).

▲ **FIGYELEM:** Ügyeljen arra, hogy ne nyomja meg a "Kosárkioldó gombot" az étel rázásakor.

▲ **FIGYELEM:** Legyen óvatos a forró felületekkel, amikor a készüléket használja.

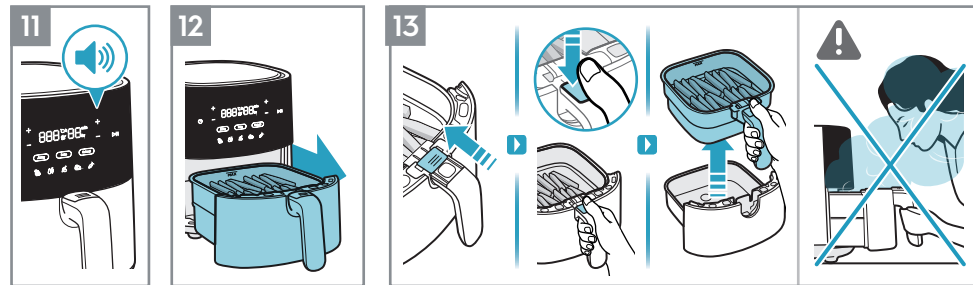

11. A sütési idő végén a készülék hangjelzést ad.

12. Óvatosan vegye ki a serpenyőt, és helyezze hőálló felületre.

13. A kosárnak az edényből való eltávolításához kövesse az alábbi utasításokat:

- Csúsztassa el az átlátszó gombfedelet
- Nyomja meg a "Kosárkioldó gombot"
- Emelje ki a kosarat az edényből

▲ **FIGYELEM:** A forró gőz kifolyhat a kosárból, ha a sütés közben vagy végén kinyitják. Felnyitáskor ügyeljen arra, hogy arca, karja és kezei ne érhék el a gőzt.

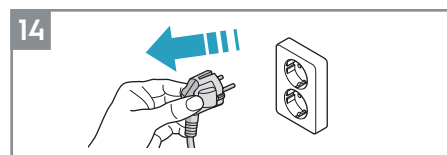

14. Használat után húzza ki a készülék dugaszát a konnektorból.

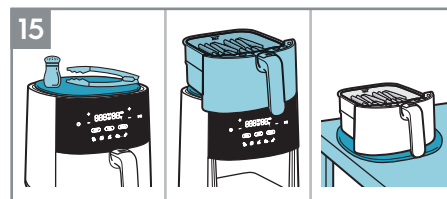

15. A sokoldalú MultiCoaster a légsütő tetejére illeszthető helytakarékos főzőlapként a főzőkosárhoz, illetve pihenőhelyként a szerszámokhoz és a fűszerekhez sütés közben. Kivehető az asztalnál való használatra is, amikor a forró kosár.\*

\*A tartozékok modellenként különböznek lehetnek.

**MEGJEGYZÉS:** Legyen óvatos az olajjal, hogy elkerülje a parafaanyagban lévő foltokat.

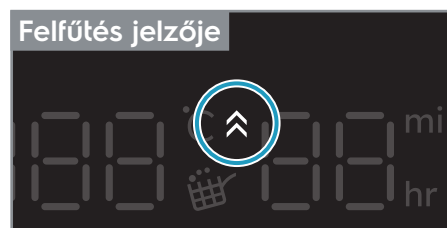

### Fűtés jelzője

A „Fűtésjelző” a „Sütés funkció” kiválasztásakor aktiválódik, és előmelegítési funkcióként működik, így a sütőnek a kedvenc sült receptjeinek elkészítése előtt az ideális hőmérsékletre van szüksége. Az időzítő csak akkor kezd visszazámlálást, ha az előmelegítés befejeződött.

Ha kívánja, kihagyhatja az előmelegítési lépést a „Lejátszás/Szünet” gomb megérintésével. A kijelzőn ekkor a célhőmérséklet jelenik meg, míg a „Fűtésjelző” ikon kikapcsol, és az időzítő megkezdja a visszazámlálást.



### Rázási emlékeztető

A „Rázási emlékeztető” néhány recept, például sült burgonya/fagyasztott rágcáslinival, zöldség és csirke előzetes beállítás során aktiválódik.

Amikor elérkezik az étel felrázásának vagy felfordításának ideje, a „Rázkódás emlékeztető” ikon világítani kezd, és egy percig villog, míg egy sípoló hang háromszor ismétlődik.

A „Rázási emlékeztető” nem kötelező, ezért a sütés a szokásos módon folytatódik, még akkor is, ha az ételt nem forgatják meg vagy rázzák meg.

## Sütési útmutató

	300-800g	15-30perc	180°C			
	300-800g	20-30perc	180°C			
	100-500g	10-20perc	170°C			
	100-400g	10perc	200°C			
	100-200g	10perc	200°C			
	100-500g	10-30perc	180°C			
	100-500g	13-20perc	180°C			
 Max. 1.2kg	800-1200g	45-60perc	180°C			
	100-500g	10-15perc	140°C			
	100-500g	10perc	180°C			
	každá 25-50g	10perc	170°C			

## Tisztítás

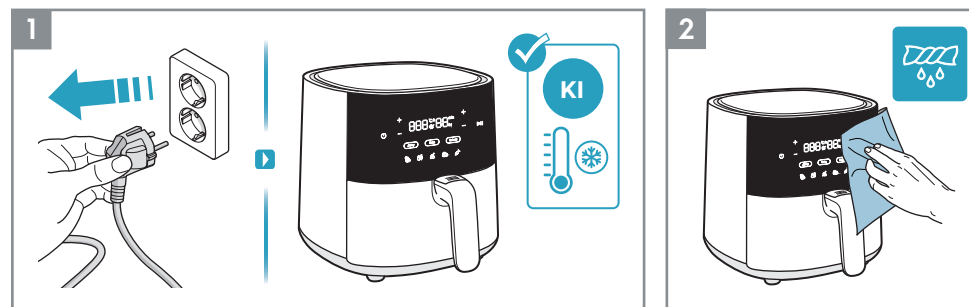

- Tisztítás előtt mindig húzza ki a készülék dugaszát a konnektorból, és várja meg, amíg lehül.
- Puha kendővel törölje át a készülék külsejét.

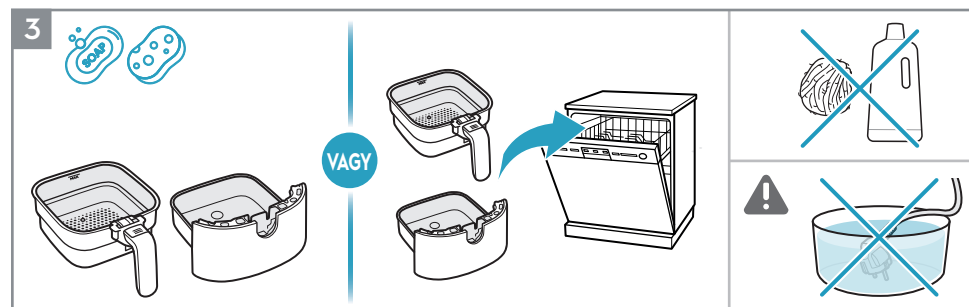

- Tisztítsa meg a kosarat és a serpenyőt meleg vízzel és mosogatószerrel, vagy helyezze a mosogatógébbe.

**MEGJEGYZÉS:** A tapadásmentes bevonat védelme érdekében kerülje a súroló hatású tisztítószerrel vagy fémeszközök használatát.

**▲ FIGYELEM:** Soha ne merítse a terméket, annak vezetékét vagy dugaszát vízbe vagy más.

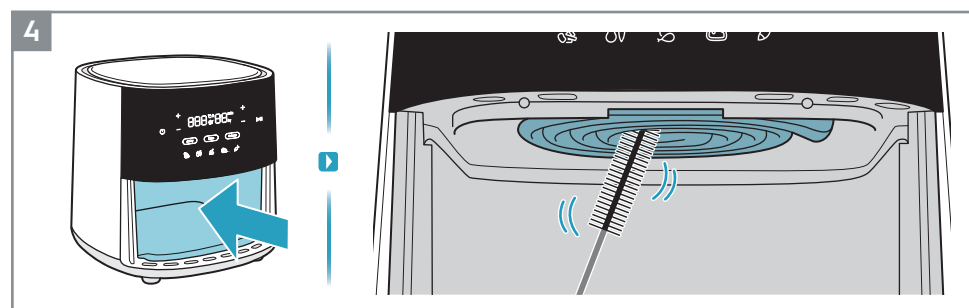

- Tisztítsa meg a fűtőelemet tisztítókefével.

**MEGJEGYZÉS:** A fűtőelem tisztítása előtt győződjön meg arról, hogy a készülék teljesen lehült.



## Hibaelhárítás...

Probléma	Ellenőrizze a következőket...
Nem lehet elindítani vagy üzemeltetni a készüléket.	<ul style="list-style-type: none"> <li>A készülék megfelelően csatlakozik az elektromos hálózathoz.</li> <li>A kosár és az edény a megfelelő helyzetben van. Az elektromos ellátás engedélyezéséhez győződjön meg arról, hogy teljesen be vannak tolvá a készülékbe.</li> <li>Be van állítva a sütési idő.</li> </ul>
Az edényt nem lehet a készülékbe csúsztatni.	<ul style="list-style-type: none"> <li>A kosár maximális kapacitása felett van feltöltve.</li> <li>A kosár megfelelően van behelyezve. Kattannia kell, amikor az edénybe helyezi.</li> <li>Az edény alatt található egy tárgy, amely akadályt jelent a megfelelő zárashoz.</li> </ul>
Fehér füst jön ki a készülékből.	<ul style="list-style-type: none"> <li>Az elkészített étel túl zsíros.</li> <li>A serpenyő és a kosár tiszta.</li> </ul>
A kijelzőn E1 üzenet látható	<ul style="list-style-type: none"> <li>A hőmérséklet-érzékelő kivág vagy leválik.</li> </ul>
A kijelzőn E2 üzenet látható	<ul style="list-style-type: none"> <li>A hőmérséklet-érzékelő rövidzárlatos.</li> </ul>

\* Ha a kijelzőn E1 vagy E2 hiba látható, a készüléket szervizben kell megjavítani.

## Műszaki adatok

Termék	Levegős sütő		
	Model	Model	Model
Modell	EAF3B, EAF3CG	EAF5B, EAF5CG	EAF7B, EAF7CG
Feszültség (V-)	220 V - 240 V	220 V - 240 V	220 V - 240 V
Teljesítmény (W)	1350 W	1500 W	1800 W
Frekvencia (Hz)	50 - 60 Hz	50 - 60 Hz	50 - 60 Hz
Kapacitás	3.3 L	5 L	6.8 L



## Biztonsági tanácsok

EAF3B, EAF3CG, EAF5B,  
EAF5CG, EAF7B, EAF7CG

### Levegős sütő

EN USER MANUAL  
HR ZA KORISNIKE  
CZ NÁVOD K POUŽITÍ  
DK BRUGSANVISNING  
EE KASUTUSJUHEND  
FI KÄYTTÖOHJE  
FR NOTICE D'UTILISATION  
GE ინსტრუქციების სახელმძღვანელო  
HU HASZNÁLATI ÚTMUTATÓ

IT LIBRETTO DI ISTRUZIONI  
KZ ПАЙДАЛАҢУ НҮСҚАУЛЫҒЫ  
LV LIETOTĀJA ROKASGRĀMATA  
LT INSTRUKCIJŲ KNYGELĖ  
NO BRUKERHÅNDBOK  
PL INSTRUKCJA OBSŁUGI  
RO MANUAL DE INSTRUCȚIUNI  
RU РУКОВОДСТВО ПО ЭКСПЛУАТАЦИИ  
RS КЊИЖИЦА СА УПУТСТВИМА

SK NÁVOD NA POUŽÍVANIE  
SI PRIROČNIK ZA UPORABO  
SE INSTRUKTIONSBOK  
TR TALİMAT KİTAPÇIĞI  
UK ІНСТРУКЦІЯ З ЕКСПЛУАТАЦІ  
MK УПАТСТВО  
AL LIBRI I UDHËZIMEVE

A készüléket 8 év feletti gyermekek, valamint csökkent fizikai, érzékelési vagy mentális képességű, illetve megfelelő tapasztalatok és ismeretek híján lévő személyek csak felügyelet mellett, illetve a készülék biztonságos használatára és az abból eredő veszélyekre vonatkozó utasítások birtokában használhatják. Gyermekeknek tilos a készülékkel játszani. Gyermekek felügyelet nélkül nem végezhetnek tisztítási vagy karbantartási tevékenységet.

A készülék kialakítása nem olyan, hogy azt csökkent fizikai, értelmi vagy mentális képességű, illetve megfelelő tapasztalatok és ismeretek híján lévő személyek (beleértve a gyermekeket is) használhassák, kivéve, ha egy, a biztonságukért felelős személy felügyeletet és útmutatást biztosít számukra a készülék biztonságos használatára vonatkozóan, és tisztában vannak a veszélyekkel. Gondoskodni kell a gyermekek felügyeletéről annak biztosítása érdekében, hogy ne játsszanak a készülékkel.

Kérjük, tartsa távol a sütőt és a tápkábel 8 évnél fiatalabb gyermekektől. A készülék kizárólag normál háztartási használatra szolgál.

Ha a tápkábel megsérül vagy eltörik, akkor a veszélyek elkerülése érdekében szervizzel vagy hasonlóan képzett szakemberrel kell kicseréltetni.

A hozzáférhető felületek használat közben felforrósodhatnak.

Ne takarja le a levegőbemenetet és a levegőkimenetet nyílásait, amíg a készülék működik.

Mindig vigye vissza a készüléket egy hivatalos szervizközpontba vizsgálat vagy javítás céljából. Ne kísérelje meg saját maga megjavítani a készüléket.

Ne helyezze a készüléket forró gáztűzhelyre, semmilyen elektromos tűzhelyre, elektromos főzőlapra vagy fűtött sütőbe.

Mindig ellenőrizze, hogy a dugó megfelelően van-e bedugva az aljzatba.

A károsodás elkerülése érdekében tartsa távol a hálózati kábelt forró felületektől vagy éles tárgyaktól. Soha ne tegyen gyúlékony, robbanásveszélyes vagy korrozív anyagot a kosárba.

Ne csípje össze, hajlítsa meg, csavarja meg vagy helyezze a nehéz tárgyakat a tápkábelre, hogy megelőzze a magjának kijutását vagy eltörését.

Ne használja a készüléket, ha a dugasz, a hálózati vezeték vagy maga a készülék sérült. Soha ne kezdjen el főzni anélkül, hogy a kosár a helyén lenne.

Ne töltsa a kosarat a „MAX” vonal fölé, nehogy az étel érintkezzen a fűtőelemmel. Ne érintse meg a kosarat közvetlenül a kezével használat közben vagy közvetlenül használat után, nehogy megforrassa.

Ne használjon semmilyen műanyag eszközt vagy normál papír csomagolóanyagot az étel csomagolásához a főzéshez.

Az áramütés és a sérülés elkerülése érdekében ne helyezzen csapokat, vezetékeket vagy más tárgyakat a légsütő nyílásaiba.

Tisztítás vagy javítás előtt húzza ki a légsütőt a konnektorból.

Használat közben ne mozgassa és ne rázza meg a légsütőt.

A veszélyek elkerülése érdekében ne helyezzen idegen tárgyakat a biztonsági kapcsolóba.

**FIGYELEM: Forró felületek.** 

## MEGSEMMISÍTÉS



Ez a jel a terméken vagy a csomagolásán arra hívja fel a figyelmét, hogy a termék nem dobható a háztartási hulladék közé. Kérjük, vigye el a terméket egy kijelölt gyűjtőhelyre, vagy az Electrolux egyik szervizközpontjába az akkumulátor és az elektromos alkatrészek biztonságos, szakszerű eltávolítása és megfelelő újrahasznosítása érdekében. Minden esetben tartsa be az elektromos készülékek és az újratölthető akkumulátorok elkülönített hulladékkezelésére vonatkozó nemzeti előírásokat.

Az Electrolux fenntartja a jogot a termékek, információk és műszaki adatok előzetes értesítés nélküli megváltoztatására.

## TÖRÖDÜNK ÖNNEL

Köszönjük, hogy Electrolux készüléket választott! Olyan terméket választott, amely évtizedes szakmai tapasztalatot és innovációt hoz magával. Rendkívüli tudását és stílusos megjelenését az Ön igényei ihlették. Valahányszor csak használja, biztos lehet abban, hogy a benne foglalt tudás a siker garanciája.

Üdvözöljük az Electroluxnál!

Látogasson el webhelyünkre,



Használattal kapcsolatos tanácsokért, prospektusokért, hibaelhárítási- és szerviz-információkért: [www.electrolux.com](http://www.electrolux.com)



Regisztrálja termékét a még kiválóbb szolgáltatásokért: [www.electrolux.com/productregistration](http://www.electrolux.com/productregistration)



Vásároljon tartozékokat és fogyóeszközöket készülékéhez: [www.electrolux.com/shop](http://www.electrolux.com/shop)

## VEVŐSZOLGÁLAT ÉS SZERVIZ

Amikor a szervizközponttal dolgozik, győződjön meg arról, hogy rendelkezésre állnak a következő adatok. Ezen adatok az adattáblán találhatóak.

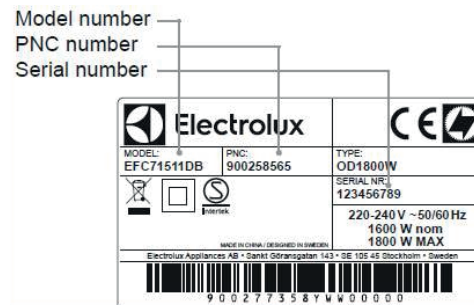

# Libretto di istruzioni

EAF3B, EAF3CG, EAF5B,  
EAF5CG, EAF7B, EAF7CG

Friggitrice ad aria

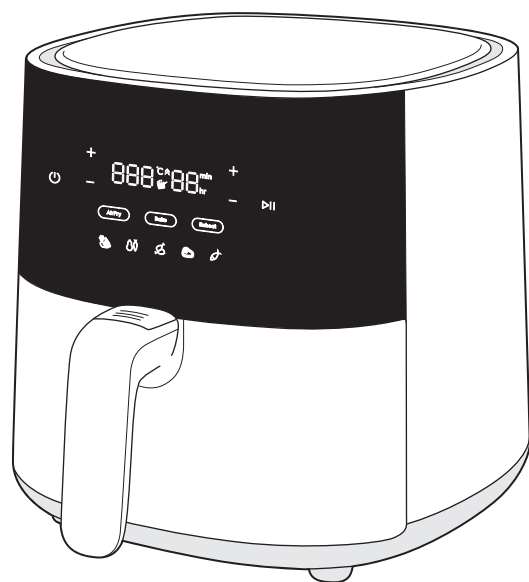

## Panoramica generale

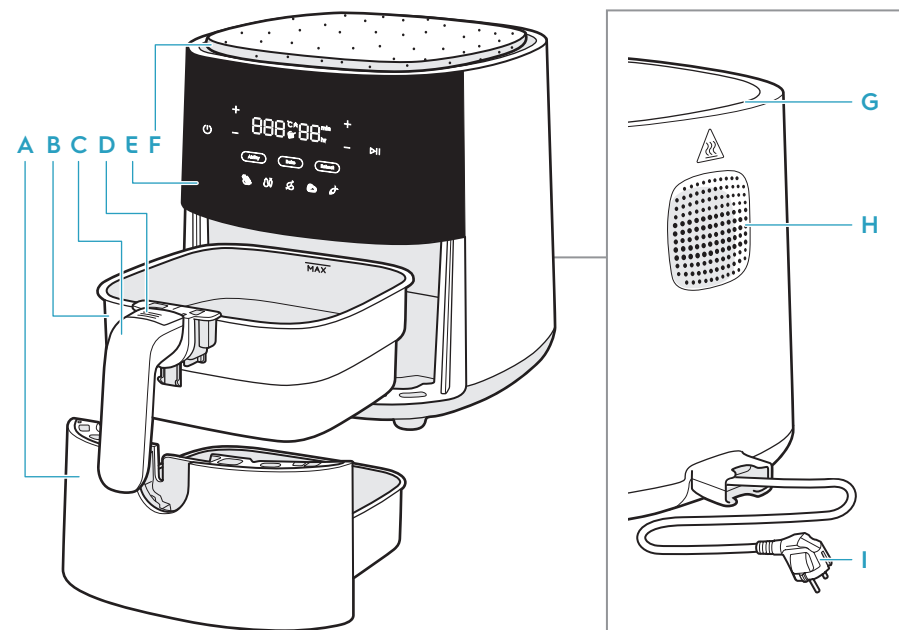

- |                            |   |                             |                                |
|----------------------------|---|-----------------------------|--------------------------------|
| <b>A</b> Cassetto          | <b>D</b> Tasto di rilascio del cestello | <b>F</b> MultiCoaster       | <b>H</b> Uscita dell'aria      |
| <b>B</b> Cestello          | <b>E</b> Pannello dei comandi           | <b>G</b> Ingresso dell'aria | <b>I</b> Cavo di alimentazione |
| <b>C</b> Maniglia cestello |   |                             |                                |

Gli accessori possono variare da modello a modello

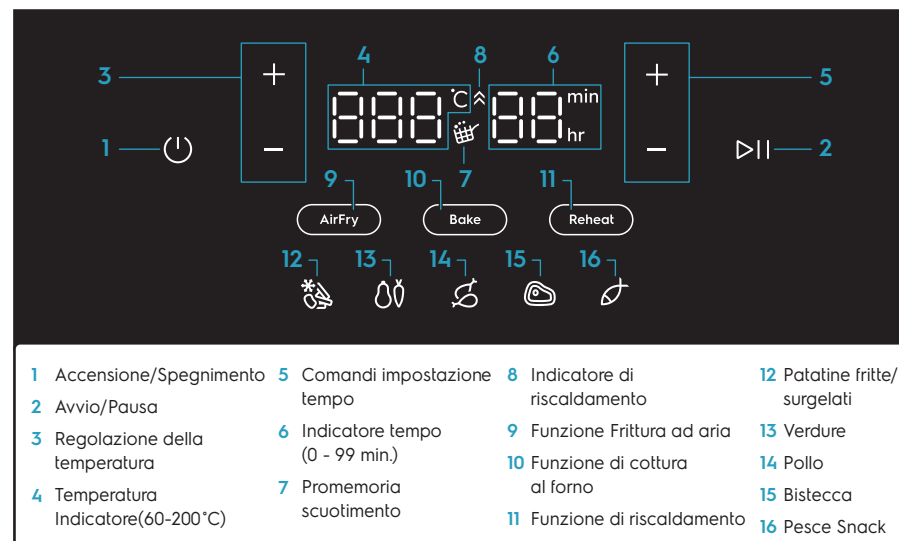

## Prima del primo utilizzo

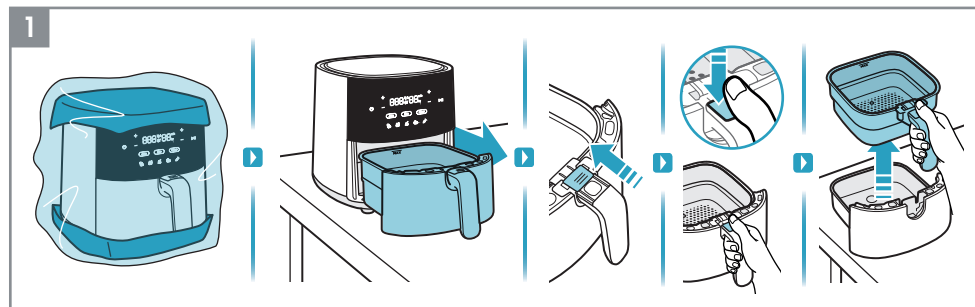

1. Rimuovere completamente l'imballaggio e il materiale protettivo.

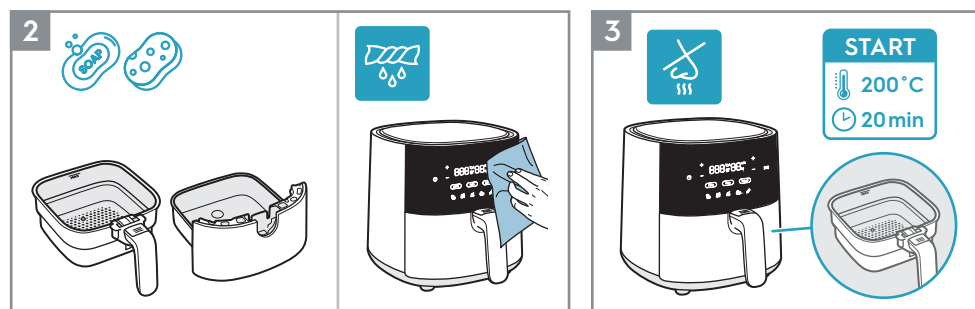

2. Pulire il cestello e il cassetto con acqua tiepida e detergente per i piatti. Pulire l'interno e l'esterno dell'apparecchiatura con un panno morbido.
3. È normale che un'unità nuova emetta odore la prima volta che viene utilizzata. Per evitare che ciò accada, far funzionare la friggitrice ad aria vuota a 200 °C per 20 minuti prima del primo utilizzo.

## Istruzioni per l'uso

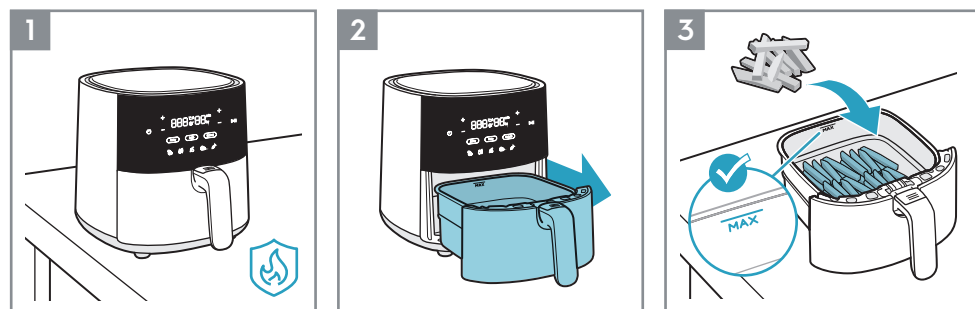

1. Posizionare l'apparecchiatura su una superficie piana, stabile e resistente al calore.
2. Estrarre il cassetto e posizionarlo su una superficie stabile.
3. Inserire gli alimenti nel cestello, rispettando l'indicazione di capacità "MAX".

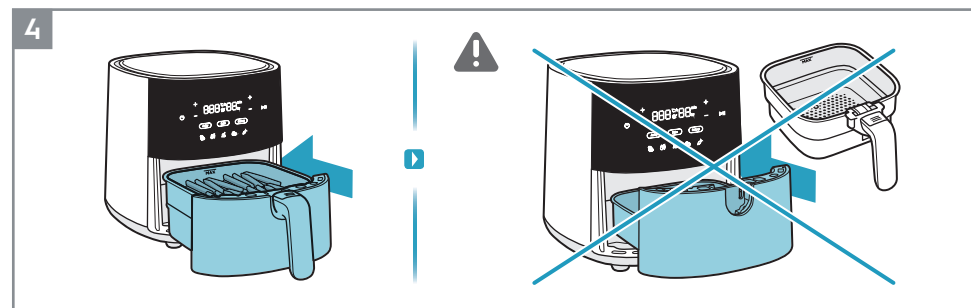

4. Spingere il cassetto con gli alimenti completamente all'interno dell'apparecchiatura.  
⚠ Non usare l'apparecchiatura senza il cestello.

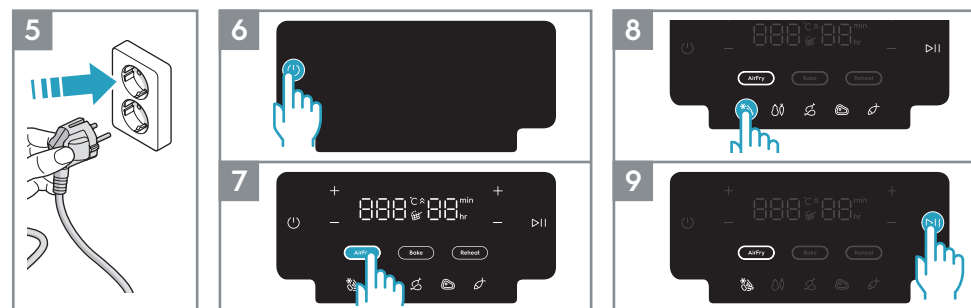

5. Inserire la spina dell'apparecchiatura nella presa di corrente.
6. Premere il tasto Accensione/Spengimento.
7. Selezionare il metodo di cottura desiderato. Ad esempio, la funzione Frittura ad aria.
8. Regolare il tempo e la temperatura in base al proprio gusto o selezionare una delle ricette preimpostate. Ad esempio, patatine fritte.
9. Premere il tasto Avvio/Pausa.

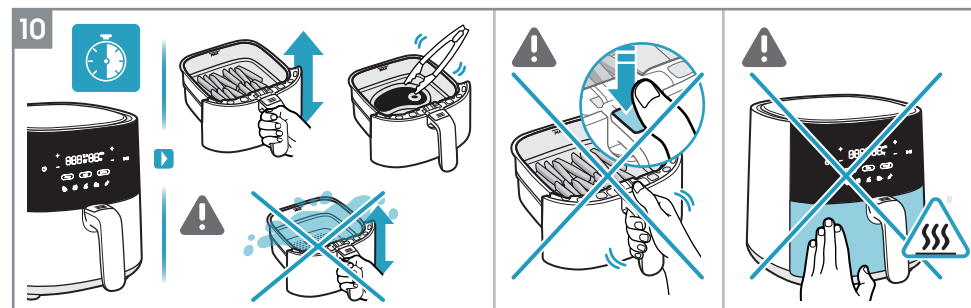

10. A seconda del tipo di ingredienti girare il cibo a metà cottura o ogni 7 minuti utilizzando un utensile resistente al calore o semplicemente scuotendo con cautela gli alimenti all'interno del cestello (vedere la Guida alla cottura).  
⚠ **ATTENZIONE:** Fare attenzione a non premere il "Tasto di rilascio del cestello" quando si agita il cibo.  
⚠ **ATTENZIONE:** Fare attenzione alle superfici calde quando l'apparecchiatura è in funzione.

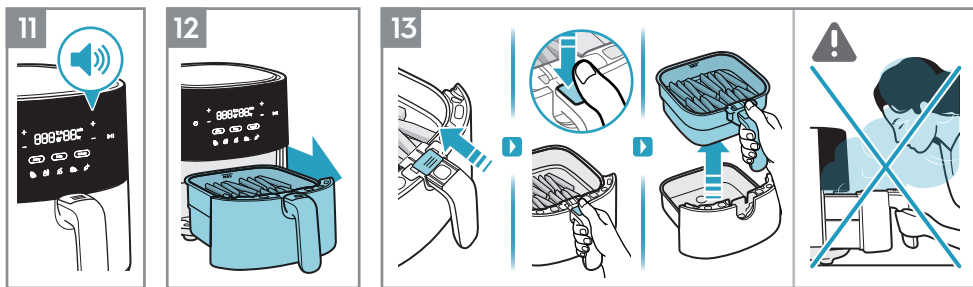

11. Al termine del tempo di cottura l'apparecchiatura emetterà un segnale acustico.  
 12. Rimuovere con cautela il cassetto e posizionarlo su una superficie resistente al calore.  
 13. Per rimuovere il cestello dal cassetto, attenersi alle istruzioni seguenti:  
 - Far scorrere la copertura trasparente dei tasti  
 - Premere il "tasto di rilascio del cestello"  
 - Sollevare il cestello rimuovendolo dal cassetto

⚠ **ATTENZIONE:** Dal cestello può fuoriuscire del vapore caldo quando viene aperto a metà o a fine cottura. Assicurarsi di tenere il viso, le braccia e le mani lontani dal vapore al momento dell'apertura.

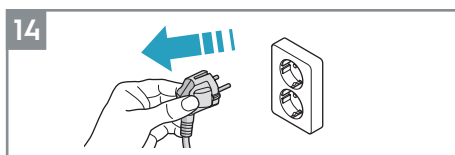

14. Dopo l'uso scollegare la spina dell'apparecchiatura dalla presa di corrente.

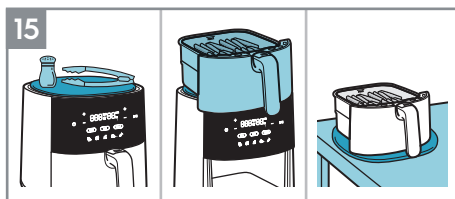

15. Il MultiCoaster versatile si adatta alla parte superiore della friggitrice ad aria come sottopentola salvaspazio per il cestello di cottura o come posizione di appoggio per utensili e spezie durante la cottura. Può anche essere rimosso per posizionarlo sul tavolo quando si servono gli alimenti prendendoli direttamente dal cestello caldo.\*

\* Gli accessori possono variare da modello a modello.

**NOTA:** Fare attenzione all'olio per evitare macchie sul materiale di sughero.



### Indicatore di riscaldamento

L'"indicatore di riscaldamento" si attiva quando è selezionata la "Funzione cottura" e funge da funzione di preriscaldamento in modo che la friggitrice ad aria raggiunga la temperatura ideale prima di cucinare le ricette preferite. Il timer inizia il conto alla rovescia solo al termine del preriscaldamento.

Se lo si desidera, è possibile saltare la fase di preriscaldamento toccando il tasto "Avvio/Pausa". Il display mostrerà quindi la temperatura desiderata, mentre l'icona "Indicatore di riscaldamento" si spegnerà e il timer inizierà il conto alla rovescia.



### Promemoria scuotimento

Il "Promemoria scuotimento" viene attivato durante le preimpostazioni di alcune ricette, come patatine fritte/snack surgelati, verdure e pollo.

Quando è il momento di scuotere o girare il cibo, l'icona "Promemoria scuotimento" si accende e lampeggia per un minuto, mentre un segnale acustico viene ripetuto per tre volte.

Il "Promemoria scuotimento" non è obbligatorio, quindi la cottura continuerà come al solito anche se non si girano o scuotono gli alimenti.

## Guida alla cottura

	300-800g	15-30min	180°C	✓		
	300-800g	20-30min	180°C	✓		✓
	100-500g	10-20min	170°C	✓		✓
	100-400g	10min	200°C		✓	
	100-200g	10min	200°C		✓	
	100-500g	10-30min	180°C		✓	
	100-500g	13-20min	180°C		✓	
	800-1200g Maks. 1.2kg	45-60min	180°C		✓	
	100-500g	10-15min	140°C		✓	
	100-500g	10min	180°C		✓	
	25-50g ciascuno	10min	170°C			

## Pulizia

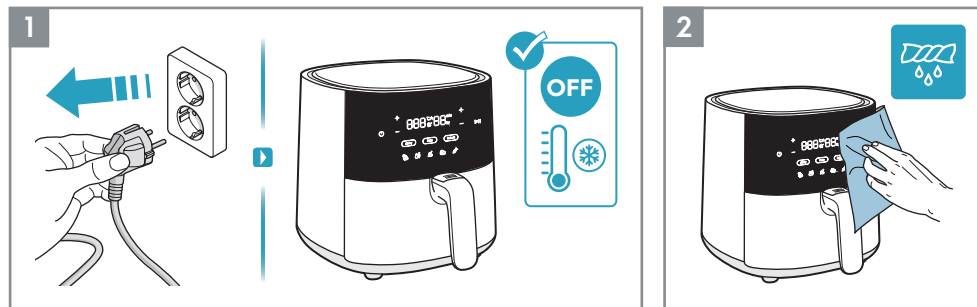

1. Scollegare sempre la spina dell'apparecchiatura dall'alimentazione e attendere che si raffreddi prima di pulirla.
2. Pulire l'esterno dell'apparecchiatura con un panno morbido.

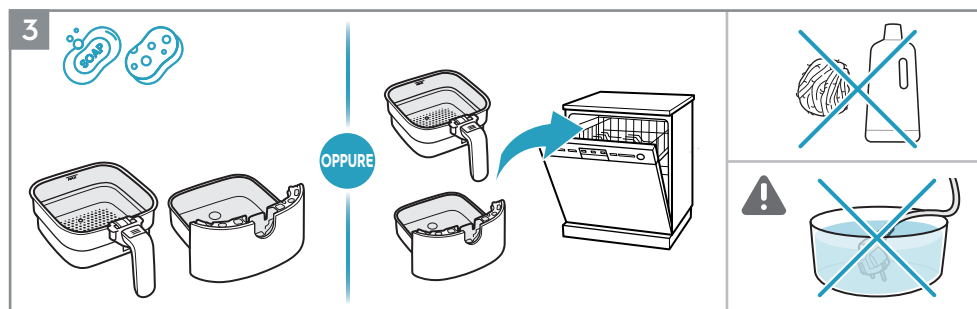

3. Pulire il cestello e il cassetto con acqua tiepida e detergente per i piatti o metterli in lavastoviglie.

**NOTA:** Evitare di utilizzare prodotti di pulizia abrasivi o utensili metallici al fine di preservare il rivestimento antiaderente.

**⚠ ATTENZIONE:** Non immergere mai il prodotto, il suo cavo o la spina nell'acqua o in altri.

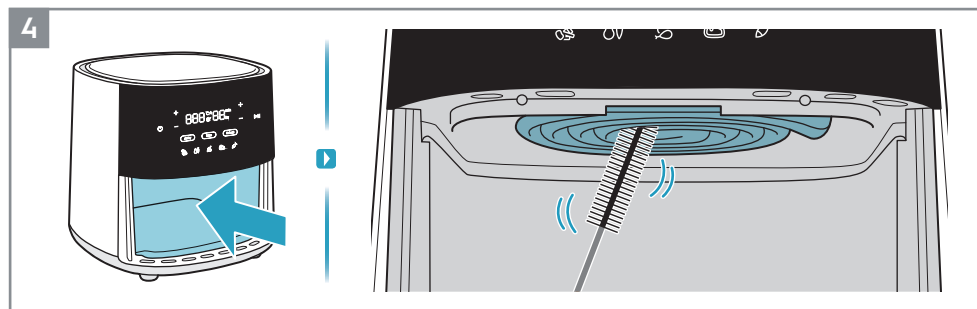

4. Pulire la resistenza con una spazzola di pulizia.

**NOTA:** Assicurarsi che l'apparecchiatura si sia raffreddata completamente prima di pulire la resistenza.

## Cosa fare se...

Problema	Controllare se...
Non è possibile attivare l'apparecchiatura o metterla in funzione.	<ul style="list-style-type: none"> <li>• L'apparecchiatura è collegata correttamente alla rete elettrica.</li> <li>• Il cestello e il cassetto sono nella posizione corretta. Assicurarsi che siano spinti completamente nell'apparecchiatura per consentire l'alimentazione elettrica.</li> <li>• Il tempo di cottura è impostato.</li> </ul>
Non è possibile far scorrere il cassetto nell'apparecchiatura.	<ul style="list-style-type: none"> <li>• Il cestello è stato riempito oltre la sua capacità massima.</li> <li>• Il cestello è posizionato correttamente. Si deve sentire un clic quando lo si posiziona nel cassetto.</li> <li>• C'è un oggetto sotto il cassetto che ostacola la chiusura corretta.</li> </ul>
Un fumo bianco fuoriesce dall'apparecchiatura.	<ul style="list-style-type: none"> <li>• Gli alimenti in preparazione sono troppo grassi.</li> <li>• Il cassetto e il cestello sono puliti.</li> </ul>
Il display visualizza E1.	<ul style="list-style-type: none"> <li>• Il sensore di temperatura si sta spegnendo o scollegando.</li> </ul>
Il display visualizza E2.	<ul style="list-style-type: none"> <li>• Il sensore di temperatura è in cortocircuito.</li> </ul>

\* Nel caso in cui il display mostri un errore E1 o E2, l'apparecchiatura deve essere riparata da un Centro di assistenza.

## Dati tecnici

Prodotto	Friggitrice ad aria		
Modello	EAF3B, EAF3CG	EAF5B, EAF5CG	EAF7B, EAF7CG
Tensione (V~)	220 V - 240 V	220 V - 240 V	220 V - 240 V
Potenza (W)	1350 W	1500 W	1800 W
Frequenza (Hz)	50 - 60 Hz	50 - 60 Hz	50 - 60 Hz
Capacità	3.3 L	5 L	6.8 L



## Indicazioni di sicurezza

EAF3B, EAF3CG, EAF5B,  
EAF5CG, EAF7B, EAF7CG

### Friggitrice ad aria

EN USER MANUAL  
HR ZA KORISNIKE  
CZ NÁVOD K POUŽITÍ  
DK BRUGSANVISNING  
EE KASUTUSJUHEND  
FI KÄYTTÖOHJE  
FR NOTICE D'UTILISATION  
GE ინსტრუქციების სახელმძღვანელო  
HU HASZNÁLATI ÚTMUTATÓ

IT LIBRETTO DI ISTRUZIONI  
KZ ПАЙДАЛАҢҢҢ НҰҚСАУЛЫҒЫ  
LV LIETOTĀJA ROKASGRĀMATA  
LT INSTRUKCIJŲ KNYGELĖ  
NO BRUKERHÅNDBOK  
PL INSTRUKCJA OBSŁUGI  
RO MANUAL DE INSTRUCȚIUNI  
RU РУКОВОДСТВО ПО ЭКСПЛУАТАЦИИ  
RS КЊИЖИЦА СА УПУТСТВИМА

SK NÁVOD NA POUŽÍVANIE  
SI PRIROČNIK ZA UPORABO  
SE INSTRUKTIONSBOK  
TR TALİMAT KİTAPÇIĞI  
UK ІНСТРУКЦІЯ З ЕКСПЛУАТАЦІ  
MK УПАТСТВО  
AL LIBRI I UDHËZIMEVE

Questa apparecchiatura può essere usata dai bambini a partire da 8 anni e da adulti con capacità fisiche, sensoriali o mentali limitate o con scarsa esperienza o conoscenza sull'uso dell'apparecchiatura, solamente se sorvegliati o se istruiti relativamente all'uso dell'apparecchiatura e se hanno compreso i rischi coinvolti. I bambini non devono giocare con l'apparecchiatura. La pulizia e gli interventi di manutenzione non devono essere eseguiti dai bambini senza supervisione.

Questa apparecchiatura non è destinata all'uso da parte di persone (inclusi i bambini) con capacità fisiche, sensoriali o mentali limitate o con scarsa esperienza o conoscenza sull'uso dell'apparecchiatura, a meno che una persona responsabile della loro sicurezza non li sorvegli o non li abbia istruiti relativamente all'uso dell'apparecchiatura e loro abbiano compreso i rischi coinvolti. Si raccomanda di controllare che i bambini non giochino con l'apparecchiatura.

Tenere la friggitrice ad aria e il cavo di alimentazione fuori dalla portata dei bambini di età inferiore agli 8 anni. Questa apparecchiatura è destinata esclusivamente al normale uso domestico.

Se il cavo di alimentazione è danneggiato o rotto, deve essere sostituito da un tecnico autorizzato o da una persona qualificata per evitare situazioni di pericolo.

La superficie accessibile può diventare bollente durante l'uso.

Non coprire le aperture di ingresso dell'aria e quelle di uscita dell'aria mentre l'apparecchiatura è in funzione.

Riportare sempre l'apparecchiatura a un centro di assistenza autorizzato per l'esame o la riparazione. Non cercare di eseguire le riparazioni da sé.

Non posizionare l'apparecchiatura sopra o vicino a fornelli a gas caldo, fornelli elettrici di qualsiasi tipo, piastre di cottura elettriche o in un forno riscaldato.

Assicurarsi sempre che la spina sia inserita correttamente nella presa.

Tenere il cavo di alimentazione lontano da superfici calde o oggetti appuntiti per evitare danni. Non mettere mai nulla di infiammabile, esplosivo o corrosivo nel cestello.

Non schiacciare, piegare, torcere o posizionare oggetti eccessivamente pesanti sul cavo di alimentazione per evitare di esporne o romperne il conduttore interno.

Non utilizzare l'apparecchiatura se la spina, il cavo di alimentazione o l'apparecchiatura stessa sono danneggiati. Non iniziare mai a cucinare senza che il cestello sia in posizione.

Non riempire il cestello oltre la linea "MAX" per evitare che gli alimenti tocchino con la resistenza. Non toccare il cestello direttamente con le mani durante o subito dopo l'uso per evitare scottature.

Non utilizzare utensili di plastica o materiali di avvolgimento di carta normali per avvolgere gli alimenti per la cottura.

Non inserire perni, fili metallici o altri oggetti nelle aperture della friggitrice ad aria per evitare scosse elettriche o lesioni.

Assicurarsi di scollegare la spina della friggitrice ad aria dall'alimentazione prima di pulirla o di ripararla.

Non spostare o scuotere la friggitrice ad aria durante l'uso.

Non inserire oggetti estranei nell'interruttore di sicurezza per evitare eventuali pericoli.

**ATTENZIONE: Superfici molto calde.**





### SMALTIMENTO

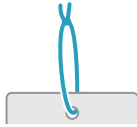

Questo simbolo sul prodotto o sulla confezione indica che il prodotto non deve essere considerato come un normale rifiuto domestico. Per riciclare il proprio prodotto, portarlo presso un punto di raccolta ufficiale o presso un centro assistenza Electrolux che possa estrarre e riciclare la batteria e i componenti elettrici in maniera sicura e professionale. Attenersi alle norme del proprio Paese per una raccolta separata dei componenti elettrici e delle batterie ricaricabili.

Electrolux si riserva il diritto di modificare prodotti, informazioni e specifiche tecniche senza alcun preavviso.

**Etichetta Ambientale**(In accordo con D. Lgs. N.116/2020)

Materiale	Codice Materiale (da Decisione 97/129/CE)	Indicazioni per la raccolta differenziata (+)	Foto
Cartone ondulato	PAP 20	CARTA	
Cartone non ondulato	PAP 21	CARTA	
Carta	PAP 22	CARTA	
Carta e cartone/plastica	C/PAP 81	CARTA	
Polietilene a bassa densità	LDPE 4	PLASTICA	
Plastica/metalli vari	C/HDPE 92	PLASTICA	
Nastri adesivi		INDIFFERENZIATA	

(+)Verifica le disposizioni del tuo Comune

**PENSIAMO A TE**

Grazie per aver acquistato un elettrodomestico Electrolux. Hai scelto un prodotto che ha alle spalle decenni di esperienza professionale e innovazione. Ingegnoso ed elegante, è stato progettato pensando a te. Quindi, in qualsiasi momento lo utilizzi, avrai la certezza di ottenere sempre i migliori risultati.

**Ti diamo il benvenuto in Electrolux.**

Visitate il nostro sito web per:



Ricevere consigli, scaricare i nostri opuscoli, eliminare eventuali anomalie, ottenere informazioni sull'assistenza tecnica: [www.electrolux.com](http://www.electrolux.com)



Registrare il vostro prodotto e ricevere un servizio migliore: [www.electrolux.com/productregistration](http://www.electrolux.com/productregistration)



Acquistare accessori e materiali di consumo per la propria apparecchiatura: [www.electrolux.com/shop](http://www.electrolux.com/shop)

**SERVIZIO CLIENTI E MANUTENZIONE**

Quando si contatta il centro di assistenza, accertarsi di disporre dei dati seguenti. Le informazioni si trovano sulla targhetta di identificazione:

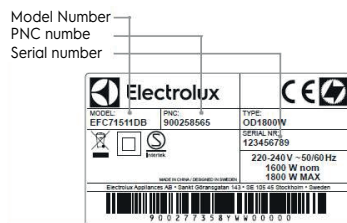

**Пайдалану нұсқаулығы**

EAF3B, EAF3CG, EAF5B,  
EAF5CG, EAF7B, EAF7CG

**Аэрогриль**

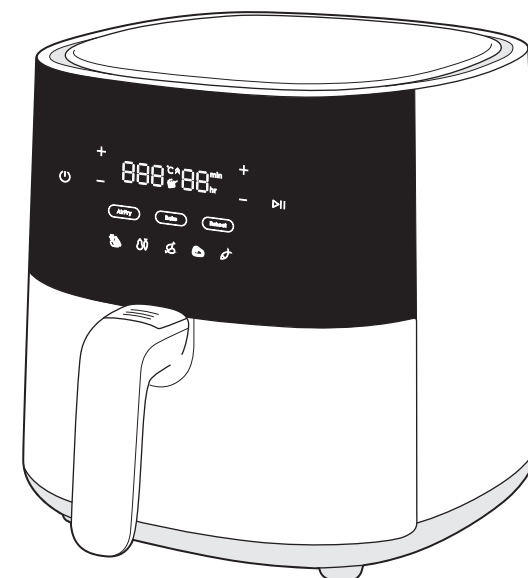



## Жалпы шолу

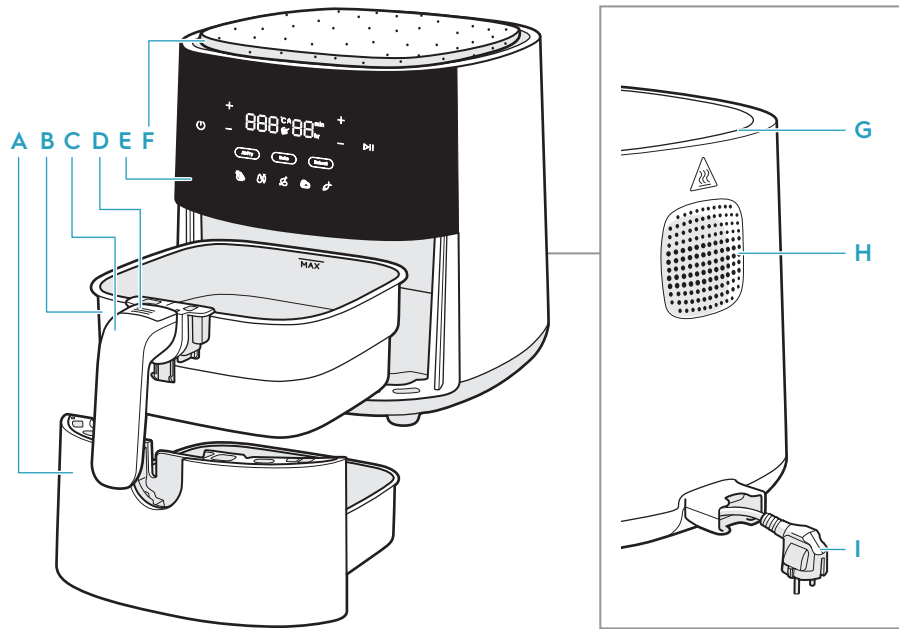

- |                        |                                 |                       |                      |
|------------------------|---------------------------------|-----------------------|----------------------|
| <b>A</b> Таба          | <b>D</b> Себетті босату түймесі | <b>F</b> MultiCoaster | <b>H</b> Аяа шығысы  |
| <b>B</b> Себет         | <b>E</b> Басқару панелі         | <b>G</b> Аяа кірісі   | <b>I</b> Негізгі сым |
| <b>C</b> Себет тұтқасы |                                 |                       |                      |

### Аксессуарлар модельден модельге дейін өзгеруі мүмкін

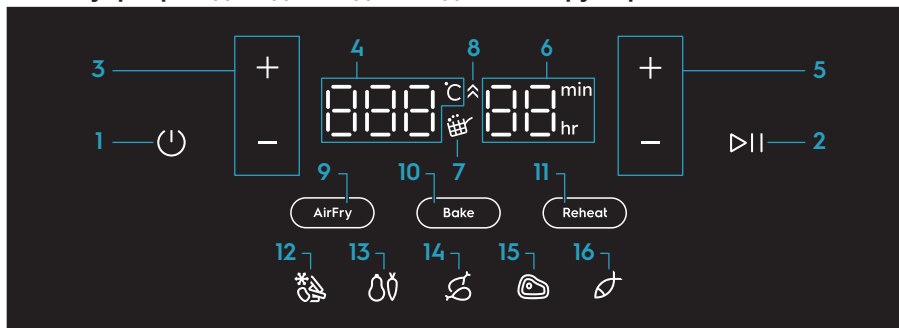

- |   |                                      |   |                      |
|---|--------------------------------------|---|----------------------|
| <b>1</b> Қосу/Өшіру                       | <b>5</b> Уақытты басқару             | <b>9</b> Аэрогриль функциясы                    | <b>13</b> Көкөністер |
| <b>2</b> Ойнату/Кідірту                   | <b>6</b> Уақыт индикаторы (0-99 мин) | <b>10</b> Пісіру функциясы                      | <b>14</b> Тауық      |
| <b>3</b> Температураны басқару            | <b>7</b> Шайқау туралы еске салғыш   | <b>11</b> Қайта қыздыру функциясы               | <b>15</b> Стейк      |
| <b>4</b> Температура индикаторы(60-200°C) | <b>8</b> Қыздыру индикаторы          | <b>12</b> Фри картобы/Мұздатылған тіскебасарлар | <b>16</b> Балық      |

## Алғашқы рет пайдалану алдында

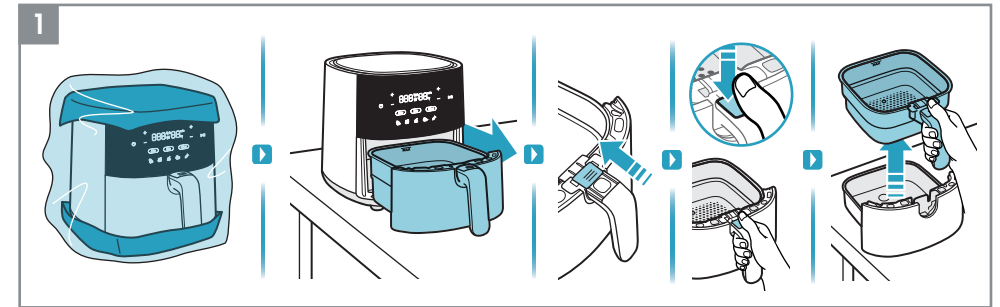

1. Бүкіл қаптаманы және қорғаныс материалын алып тастаңыз.

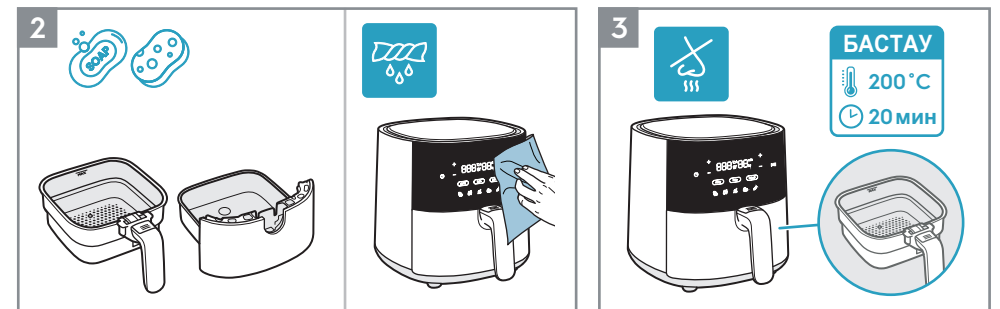

2. Себет пен табаны жылы сабындап тазалаңыз. Құралдың іші мен сыртын жұмсақ шүберекпен сүртіңіз.
3. Жаңа құрылғы алғаш рет іске қосылғанда біршама иіс шығаруы қалыпты жағдай. Бұған жол бермеу үшін, алғаш рет қолданар алдында бос аэрогрильді 200°C температурада 20 минут іске қосыңыз.

## Пайдалану әдісі

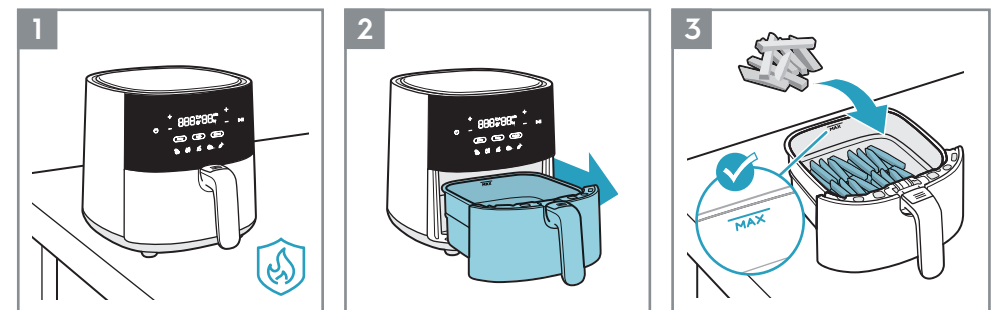

1. Құралды тегіс, тұрақты және ыстыққа төзімді бетке қойыңыз.
2. Табаны тартып, оны тұрақты бетке қойыңыз.
3. «MAX» мәнін сақтай отырып, тағамды себетке салыңыз. сыйымдылық көрсеткіші.

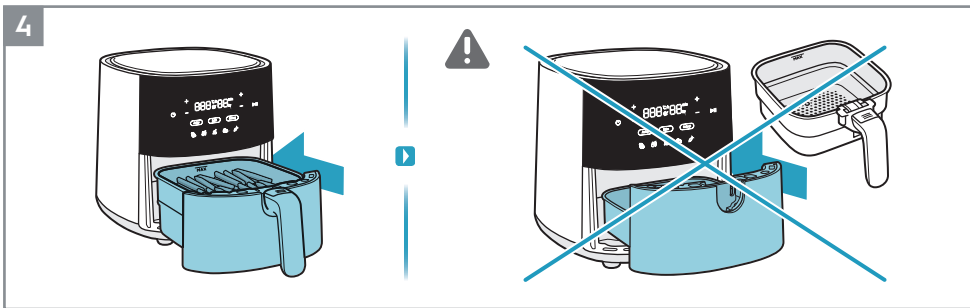

4. Тағам салынған кастрөлді құрылғыға тірелгенше толық салыңыз.

▲ **АБАЙЛАҢЫЗ:** Құрылғының себетін салмай іске қосуға болмайды.

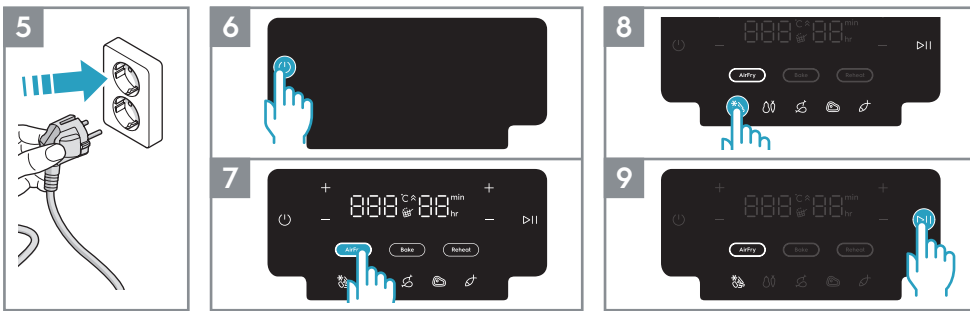

5. Құрылғыны тоққа қосыңыз.

6. «Қосу/Өшіру» түймесін басыңыз.

7. Қажетті пісіру әдісін таңдаңыз. Мысалы, «Аэрогриль» функциясы.

8. Уақыт пен температураны өз талғамыңызға қарай реттеңіз немесе алдын ала орнатылған рецептердің бірін таңдаңыз. Мысалы, Фри картобы.

9. «Ойнату/Кідірту» түймесін басыңыз.

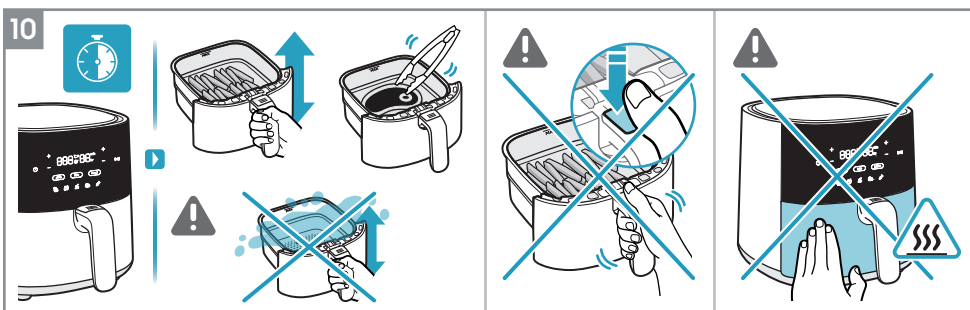

10. Ингредиент түріне байланысты тағамды пісіру кезінде немесе ыстыққа төзімді құралды пайдалану арқылы немесе себет ішіндегі тағамды жай ғана мұқият шайқау арқылы әр 7 минут сайын аударып отырыңыз. (Пісіру нұсқаулығын қараңыз).

▲ **АБАЙЛАҢЫЗ:** Тағамды шайқап жатқанда «Себетті босату түймесі» түймесін абайлап басыңыз.

▲ **АБАЙЛАҢЫЗ:** Құралды пайдалану кезінде ыстық беттерінен абай болыңыз.

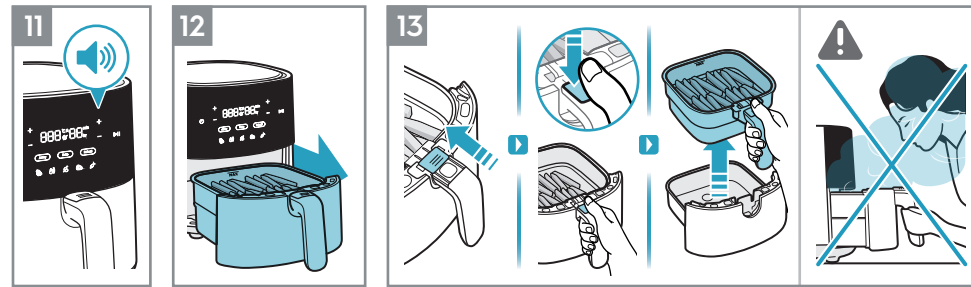

11. Пісіру уақыты аяқталғаннан кейін құрылғы дыбыстық сигнал береді.

12. Табаны абайлап алып, оны ыстыққа төзімді бетке қойыңыз.

13. Себетті табадан алу үшін, мына нұсқауларды орындаңыз:

- Мөлдір түйме қаппағын сырғытыңыз
- «Себетті босату түймесін» басыңыз
- Себетті табадан көтеріңіз

▲ **АБАЙЛАҢЫЗ:** Себет пісірудің ортасында немесе соңында ашылғанда, одан ыстық бу шығуы мүмкін. Оны ашқан кезде бетіңізбен қолыңыздың бұдан алыс тұрғанына көз жеткізіңіз.

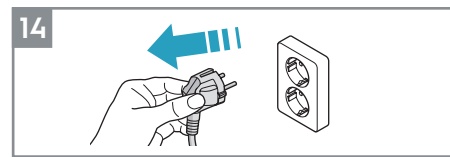

14. Құралды пайдаланып болған соң, оны электр желісінен ажыратыңыз.

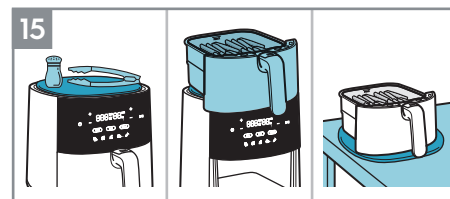

15. Әмбебап MultiCoaster аэрогриль үстіне, пісіру себетіне немесе құралдарға орынды үнемдейтін плита ретінде орналасады. Пісіру кезінде дәмдеуіштер қосылады. Сондай-ақ тағамды ұсынғанда, үстелде пайдалану үшін ыстық себет алынуы мүмкін.\*

\* Аксессуары модельден модельге дейін өзгеруі мүмкін.

**ЕСКЕРТПЕ:** Тығын материалында дақ қалмауы үшін майды абайлап пайдаланыңыз.

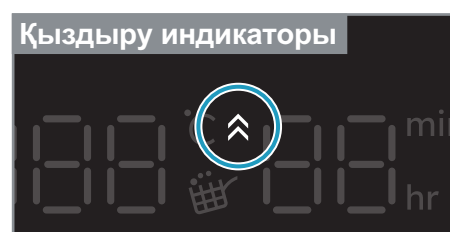

**Қыздыру индикаторы**

«Қыздыру индикаторы» «Пісіру функциясы» таңдалған кезде іске қосылады және ол алдын ала қыздыру функциясы ретінде жұмыс істейді, сөйтіп, аэрогрильде сүйікті пісірілген рецептеріңізді пісірер алдында тамаша температура пайда болады. Таймер алдын ала қыздыру аяқталғаннан кейін ғана кері санақ жасай бастайды.

Егер қаласаңыз, «Ойнату/Кідірту» түймесін басу арқылы алдын ала қыздыру қадамын өткізіп жіберуге болады. Содан кейін дисплей мақсатты температураны көрсетеді, ал «Қыздыру индикаторы» белгішесі өшіп, таймер кері санай бастайды.

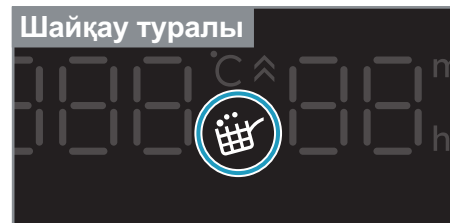

**Шайқау туралы еске салғыш**

«Шайқау туралы еске салғыш» фри картобы/мұздатылған тағамдар, көкөністер және тауық еті сияқты кейбір рецепттерді алдын ала орнату кезінде іске қосылады.

Тамақты шайқау немесе аудару уақыты келгенде, «Шайқау туралы еске салғыш» белгішесі жанады және бір минут жыпылықтайды, ал дыбыстық сигнал үш рет қайталанады.

«Шайқау туралы еске салғыш» міндетті емес, сондықтан тағам аударылмаса немесе шайқалмаса да пісіру әдеттегідей жалғасады.

## Пісіру нұсқаулығы

						Өсімдік майы
	300-800г	15-30мин	180°C			
	300-800г	20-30мин	180°C			
	100-500г	10-20мин	170°C			
	100-400г	10мин	200°C			
	100-200г	10мин	200°C			
	100-500г	10-30мин	180°C			
	100-500г	13-20мин	180°C			
 Ең көб 1.2кг	800-1200г	45-60мин	180°C			
	100-500г	10-15мин	140°C			
	100-500г	10мин	180°C			
	әрбір 25-50г	10мин	170°C			

## Тазалау

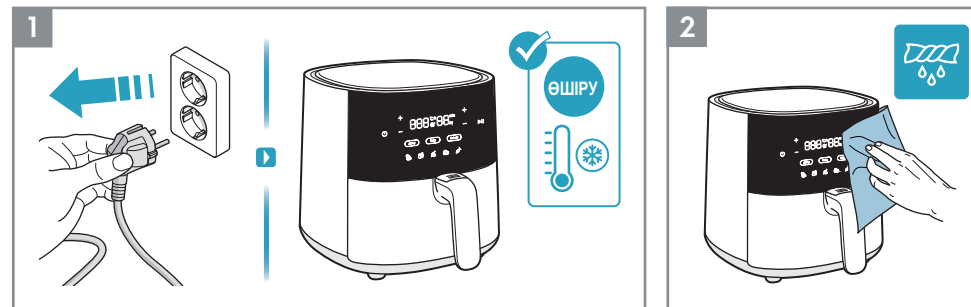

1. Құралды тазалау алдында әрқашан электр желісінен ажыратып, суығанша күте тұрыңыз.
2. Құралдың сыртын жұмсақ шүберекпен сүртіңіз.

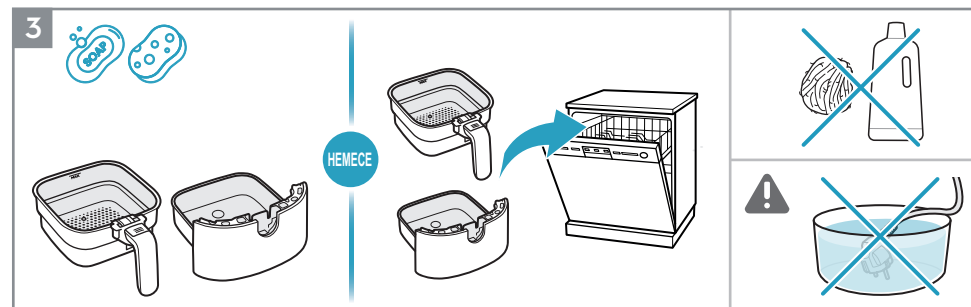

3. Себет пен табаны жылы сумен сабындап жуып тазалаңыз немесе оларды ыдыс жуғыш машинаға салыңыз.  
**ЕСКЕРТПЕ:** Жабысқақ емес жабынды қорғау үшін абразивті тазалау құралдарын немесе металл құралдарды пайдалануға болмайды.  
**▲ АБАЙЛАҢЫЗ:** Ешқашан өнімді, оның сымын немесе ашаны суға немесе басқа сұйықтыққа батырмаңыз.

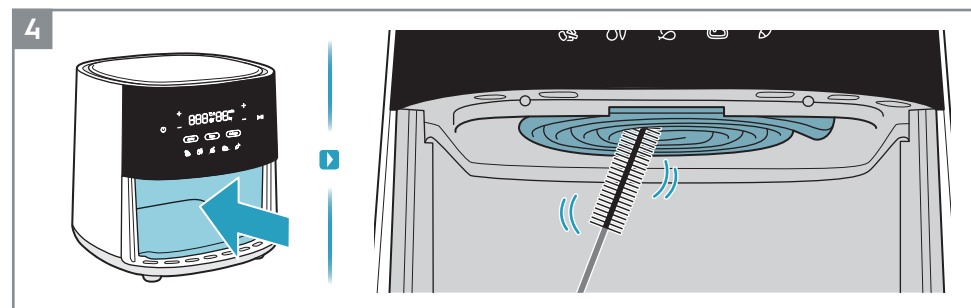

4. Қыздыру элементін тазалау щеткасымен тазалаңыз.  
**ЕСКЕРТПЕ:** Қыздыру элементін тазалау алдында құрылғының толық суығанына көз жеткізіңіз.

## Мына жағдайда не істеу керек...

ProbleemМәселе	Тексеру...
Құрылғыны белсендіре алмадыңыз немесе пайдалана алмадыңыз.	<ul style="list-style-type: none"> <li>• Құрылғы электр көзіне дұрыс қосылған.</li> <li>• Себет пен таба дұрыс жерде. Электр қуатын қосу үшін, олардың құрылғыға тірелгенше толық жылжытылғанына көз жеткізіңіз.</li> <li>• Пісіру уақыты орнатылған.</li> </ul>
Табаны құрылғыға сырғыту мүмкін емес.	<ul style="list-style-type: none"> <li>• Себет максималды сыйымдылықта толтырылған.</li> <li>• Себет дұрыс қойылған. Оны табаға салған кезде «сырт» еткен дыбыс естілуі керек.</li> <li>• Табаның астында оны дұрыс жабуға кедергі болатын нәрсе бар.</li> </ul>
Құрылғыдан ақ түтін шығады.	<ul style="list-style-type: none"> <li>• Сіз дайындаған тағам тым майлы.</li> <li>• Таба мен себет таза.</li> </ul>
Дисплейде E1 белгішесі көрсетіледі	<ul style="list-style-type: none"> <li>• Температура сенсоры үзіліп жатыр немесе ажыратылуда.</li> </ul>
Дисплейде E2 белгішесі көрсетіледі	<ul style="list-style-type: none"> <li>• Температура сенсоры қысқа тұйықталды.</li> </ul>

\* Kui ekraanil kuvatakse viga E1 või E2, tuleb seade parandada teeninduskeskuses.

## Техникалық деректер

Өнім	Аэрогриль		
ММодельodel	EAF3B, EAF3CG	EAF5B, EAF5CG	EAF7B, EAF7CG
Кернеу (V-)	220 V - 240 V	220 V - 240 V	220 V - 240 V
Қуат (W)	1350 W	1500 W	1800 W
Жиілік (Hz)	50 - 60 Hz	50 - 60 Hz	50 - 60 Hz
Сыйымдылығы	3.3 L	5 L	6.8 L



## Қауіпсіздік туралы кеңес

EAF3B, EAF3CG, EAF5B,  
EAF5CG, EAF7B, EAF7CG

### Аэрогриль

EN USER MANUAL  
HR ZA KORISNIKE  
CZ NÁVOD K POUŽITÍ  
DK BRUGSANVISNING  
EE KASUTUSJUHEND  
FI KÄYTTÖOHJE  
FR NOTICE D'UTILISATION  
GE ინსტრუქციების სახელმძღვანელო  
HU HASZNÁLATI ÚTMUTATÓ

IT LIBRETTO DI ISTRUZIONI  
KZ ПАЙДАЛАНУ НҰСҚАУЛЫҒЫ  
LV LIETOTĀJA ROKASGRĀMATA  
LT INSTRUKCIJŲ KNYGELĖ  
NO BRUKERHÅNDBOK  
PL INSTRUKCJA OBSŁUGI  
RO MANUAL DE INSTRUCȚIUNI  
RU РУКОВОДСТВО ПО ЭКСПЛУАТАЦИИ  
RS КЊИЖИЦА СА УПУТСТВИМА

SK NÁVOD NA POUŽÍVANIE  
SI PRIROČNIK ZA UPORABO  
SE INSTRUKTIONSBOK  
TR TALİMAT KİTAPÇIĞI  
UK ІНСТРУКЦІЯ З ЕКСПЛУАТАЦІЇ  
MK УПАТСТВО  
AL LIBRI I UDHËZIMEVE

Бұл құрылғыны жасқа толған және одан үлкен жастағы балалар және физикалық, сенсорлық немесе ақыл-ой қабілеттері шектеулі немесе тәжірибесі мен білімі жоқ адамдар, егер олар бақылауда болса немесе құрылғыны қауіпсіз пайдалану және туындайтын қауіптерді түсіну туралы нұсқаулар алған болса, пайдалана алады. Балалар құрылғымен ойнамауға тиіс. Балалар тазалау және күтім көрсету жұмыстарын қадағалаусыз орындамауы керек.

Дене, жүйке не болмаса ақыл-ой кемістігі бар, немесе осы құрылғыны қауіпсіз пайдалану үшін тәжірибесі мен білімі жеткіліксіз адамдардың (оның ішінде балалардың) қауіпсіздігіне жауап беретін адам қадағаламаса немесе құрылғыны қауіпсіз жолмен пайдалану бойынша нұсқау бермесе және қауіптерді түсіндірмесе, олар бұл құрылғыны қолданбауы керек. Балалар құрылғымен ойнамауы үшін, оларды тұрақты қадағалап отыру керек.

Аэрогрильді және қуат сымын 8 жастан кіші балалардың қолы жетпейтін жерде сақтаңыз. Бұл құрылғы тек тұрмыста қалыпты пайдалануға арналған.

Егер қуат сымы зақымдалған немесе сынған болса, қауіпсіздікке қауіп төндірмеу үшін оны қызмет көрсетуші немесе соған ұқсас біліктілігі бар адамдар ауыстыруы керек.

Қолжетімді беттер пайдалану кезінде қызып кетуі мүмкін.

Құрылғы жұмыс істеп тұрғанда, ауа кіретін және шығатын саңылауларды жауып қоймаңыз.

Тексеру немесе жөндеу үшін, құрылғыны әрқашан уәкілетті қызмет көрсету орталығына қайтарыңыз. Құралды өз бетінше жөндеуге тырыспаңыз.

Құрылғыны ыстық газ плитасының, кез келген электр плитасының, электр пісіру табақтарының немесе қыздырылған пештің үстіне немесе жанына қоймаңыз.

Өрқашан ашаның розеткаға дұрыс қосылғанына көз жеткізіңіз.

Зақым келтірмеу үшін, желі сымын ыстық беттерден немесе үшкір заттардан алыс ұстаңыз. Ешқашан себетке жанғыш, жарылғыш немесе коррозиялық заттарды салмаңыз.

Қуат сымын қатты қыспаңыз, майыстырмаңыз, бұрамаңыз немесе оның өзегін жарып алмас үшін үстіне ауыр заттарды қоймаңыз.

Ашасы, негізгі сымы немесе құрылғының өзі зақымдалған болса, құралды қолданбаңыз. Себет орнында болмайынша, пісіруді ешқашан бастамаңыз.

Тағамның қыздыру элементіне тиюін болдырмау үшін, себетті «MAX» сызығынан жоғары толтырмаңыз. Күйіп қалмас үшін себетті пайдалану кезінде немесе одан кейін бірден қолыңызбен ұстамаңыз.

Тағамды пісіру және орау үшін, пластикалық ыдыстарды немесе қалыпты қағаз орауыш материалдарын пайдаланбаңыз.

Ток соғуды немесе жарақаттануды болдырмау үшін, аэрогрильдің ешқандай саңылауларына түйреуіштерді, сымдарды немесе басқа заттарды салмаңыз.

Ауа қуырғышын тазалау немесе жөндеу алдында оны розеткадан ажыратуды ұмытпаңыз. Пайдалану барысында аэрогрильді жылжытпаңыз немесе шайқамаңыз.

Қауіпті болдырмау үшін, қауіпсіздік қосқышына бөгде заттарды салмаңыз.

**АБАЙЛАҢЫЗ: Беттері ыстық.** 

## КӨДЕГЕ ЖАРАТУ



Өнімде немесе оның қорабындағы осы белгіше құрылғыны тұрмыстық қалдық ретінде тастауға болмайтындығын көрсетеді. Өнімді қайта өңдеу үшін оны ресми жинау орнына немесе батарея мен электр бөлшектерін қауіпсіз және кәсіби түрде шығарып, қайта өңдей алатын Electrolux қызмет көрсету орталығына апарыңыз. Өз еліңіздің электр өнімдері мен қайта зарядталатын батареяларды бөлек жинау ережелерін сақтаңыз.

Electrolux өнімдерді, ақпаратты және техникалық сипаттамаларды ескертусіз өзгерту құқығын өзіне қалдырады.

## СІЗ ОЙЫМЫЗДА БОЛДЫҢЫЗ

Electrolux құрылғысын сатып алғаныңызға рақмет. Сіз ондаған жылдар бойы кәсіби тәжірибе мен инновация әкелетін өнімді таңдадыңыз. Тапқырлықтың туындысы болған, көз тартарлық бұл құрылғыны жасау барысында сіз ойымызда болдыңыз. Сондықтан, қолданған сайын тамаша нәтижеге қол жеткізе алатыныңызға сенімді болыңыз.

**Electrolux әлеміне қош келдіңіз.**

**Біздің веб-сайтқа кіріп, келесіні қараңыз:**



Қолдануға қатысты кеңестер, кітапшалар, ақаулықты түзету, қызмет көрсету туралы ақпарат: [www.electrolux.com](http://www.electrolux.com)



Сізге барынша жақсы қызмет көрсету үшін өніміңізді мына мекенжайға тіркеңіз: [www.electrolux.com/productregistration](http://www.electrolux.com/productregistration)



Құрылғыңызға қажетті аксессуарларды және шығыс материалдарын сатып алу үшін: [www.electrolux.com/shop](http://www.electrolux.com/shop)

## ТҰТЫНУШЫҒА ҚЫЗМЕТ КӨРСЕТУ

Қызмет көрсету орталығына хабарласқанда, келесі деректердің дайын болуын қамтамасыз етіңіз. Деректерді техникалық ақпарат тақтайшасынан табуға болады.

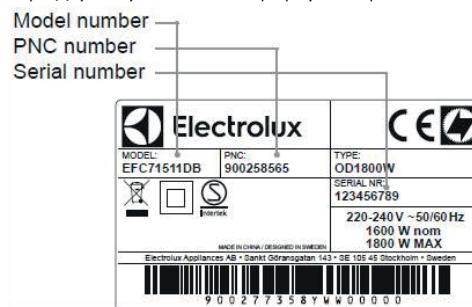

# Lietotāja rokasgrāmata

EAF3B, EAF3CG, EAF5B,  
EAF5CG, EAF7B, EAF7CG

Karstā gaisa fritēris

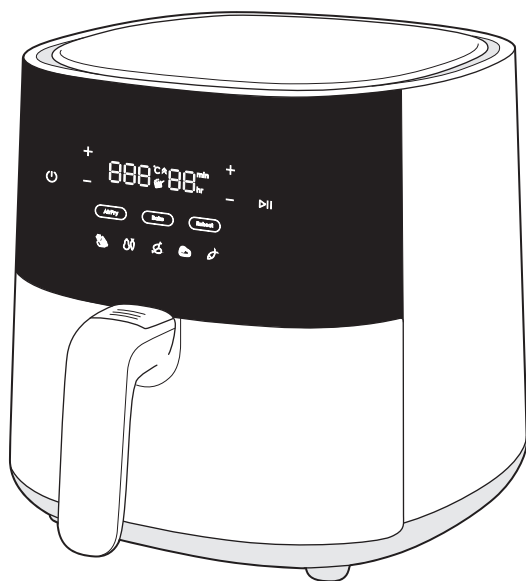

## Vispārīgs pārskats

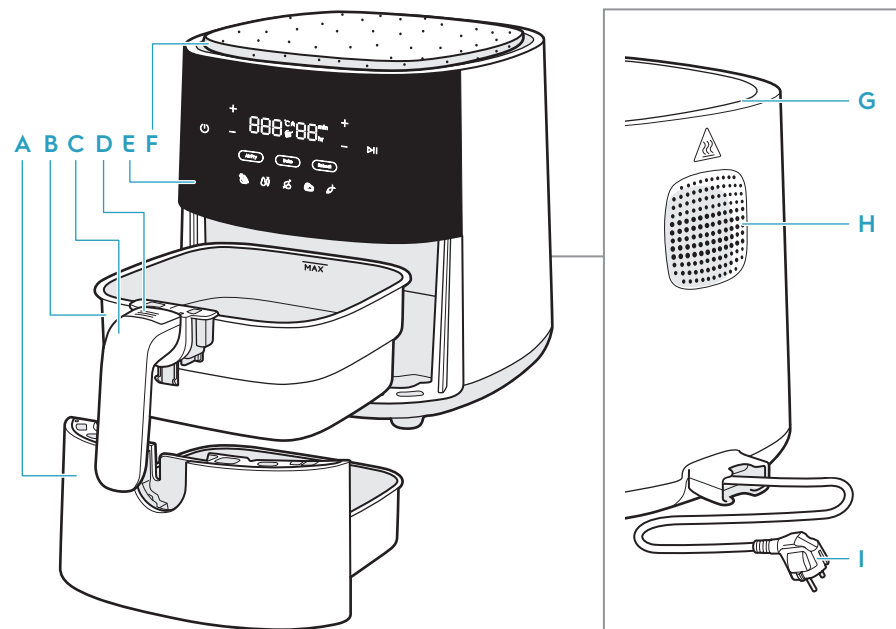

A Panna	D Groza atbrīvošanas poga	F MultiCoaster	H Gaisa izplūde
B Grozs	E Vadības panelis	G Ilmantulo	I Strāvas vads
C Groza rokturis			

## Papildpiederumi dažādiem modeļiem var atšķirties

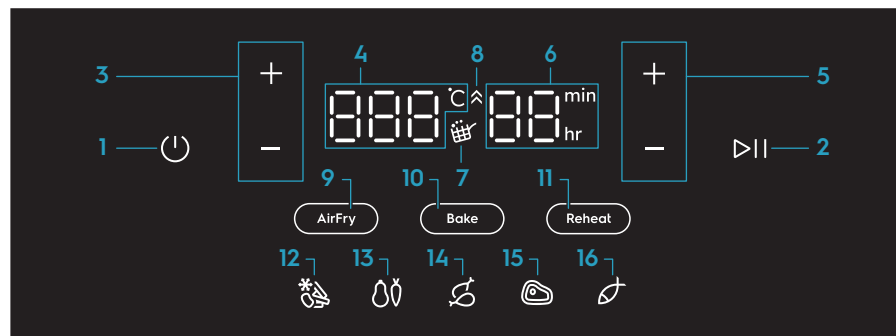

1 Ieslēgt/izslēgt	5 Laika vadība	9 Gaisa krāsniņas funkcija	13 Dārzeni
2 Palaist/Pauzēt	6 Laika indikators (0-99 min.)	10 Cepšanas funkcija	14 Vistas
3 Temperatūras kontrole	7 Kratīšanas atgādinājums	11 Uzsildīšanas funkcija	15 Steiks
4 Temperatūras indikators (60-200°C)	8 Sakarsēšanas indikators	12 Kartupeļi fri/Saldētas uzkodas	16 Zivis

## Pirms pirmās lietošanas reizes

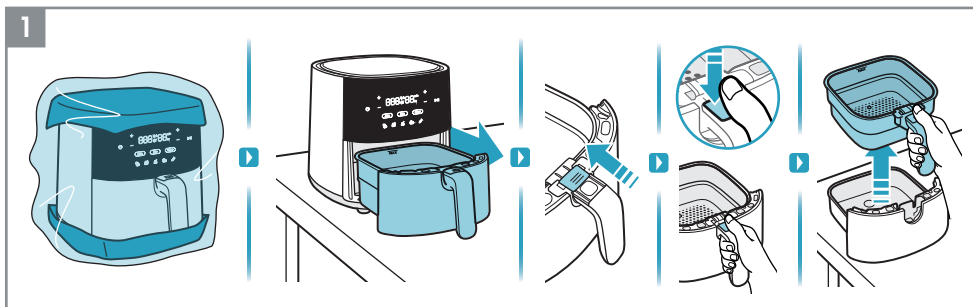

1. Noņemiet visu iepakojuma un aizsardzības materiālu.

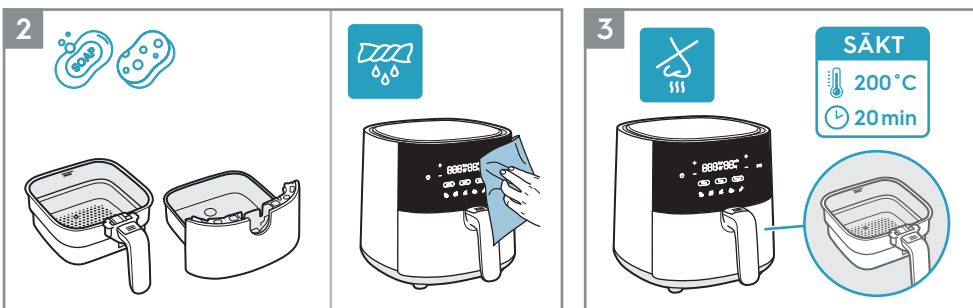

2. Tīriet grozu un pannu ar siltu ūdeni un trauku mazgāšanas līdzekli. Noslaukiet ierīces iekšpusi un ārpusi ar mīkstu drānu.
3. Normāli, ka jauna ierīce izdala nepatīkamu aromātu dažās pirmajās lietošanas reizēs. Lai no tā izvairītos, darbiniet tukšu karstā gaisa friteri pie 200°C 20 minūtes pirms pirmās lietošanas reizes.

## Lietošana

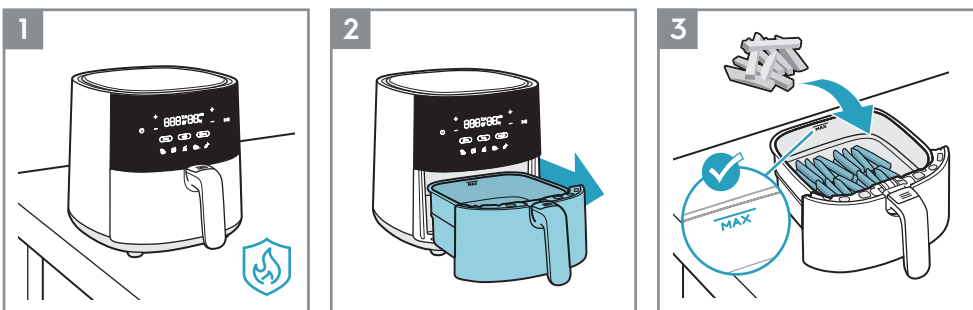

1. Novietojiet ierīci uz līdzenas, stabilas un karstumizturīgas virsmas.
2. Izvelciet pannu un novietojiet to uz stabilas virsmas.
3. Ielieciet ēdienu grozā, ievērojot "MAX" (Maks.) ietilpības atzīmi.

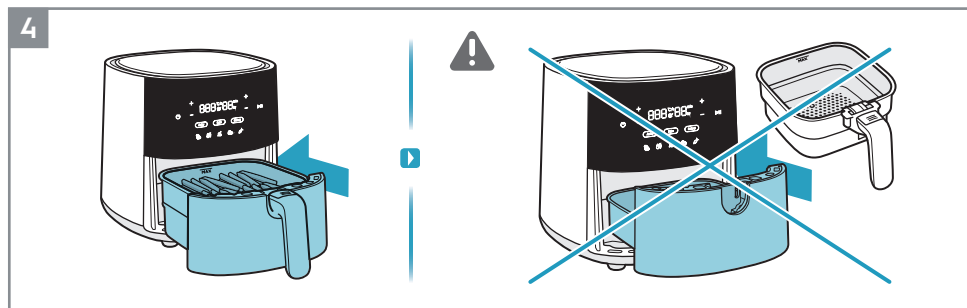

4. Pilnībā iebīdiet pannu ar ēdienu ierīcē.

▲ **UZMANĪBU:** Nelietojiet ierīci bez groza.

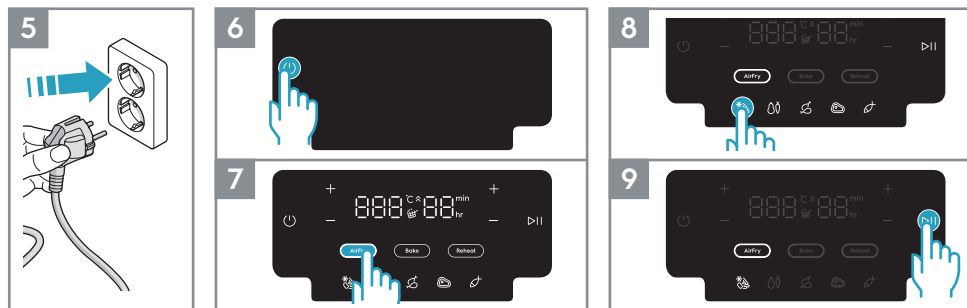

5. Pieslēdziet ierīci elektrotīklam.
6. Nospiediet ieslēgšanas/izslēgšanas pogu.
7. Atlasiet vēlamo gatavošanas paņēmienu. Piemēram, Gaisa krāsniņas funkciju.
8. Pielāgojiet laiku un temperatūru atbilstoši savai gaumes, vai atlasiet vienu no iepriekš iestatītajām receptēm. Piemēram, kartupeļi frī.
9. Nospiediet pogu Palaist/Pauzēt.

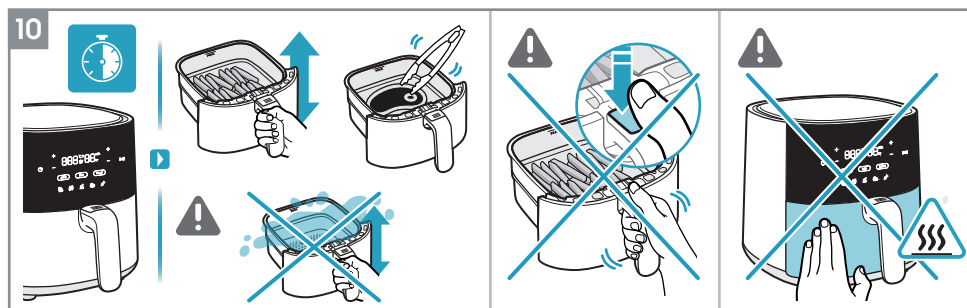

10. Atkarībā no sastāvdaļas veida, apvērsiet ēdienu gatavošanas vidū vai ik pēc 7 minūtēm, izmantojot karstumizturīgu rīku, vai vienkārši uzmanīgi sakratot ēdienu grozā. (skatīt Gatavošanas ceļvedi).

▲ **UZMANĪBU:** Sakratot ēdienu, esiet uzmanīgi, lai nenospiestu "Groza atbrīvošanas pogu".

▲ **UZMANĪBU:** Lietojot ierīci, sargieties no karstām virsmām.

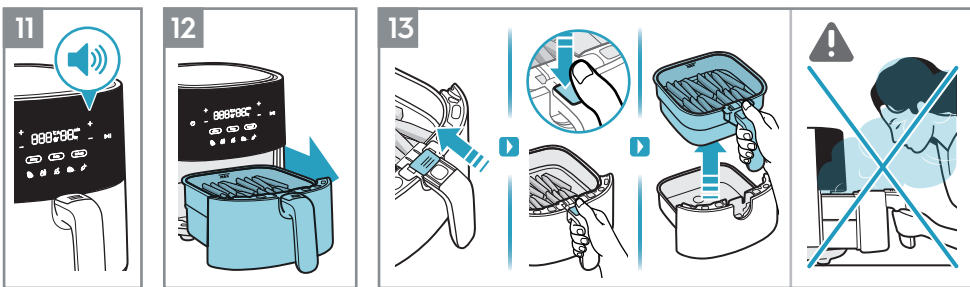

11. Gatavošanas laika beigas ierīce signalizēs ar pikstienu.  
 12. Uzmanīgi izņemiet pannu un novietojiet to uz karstumizturīgas virsmas.  
 13. Lai izņemtu grozu no pannas, izpildiet turpmāk minētos norādījumus.
- Atbīdiet caurspīdīgo pogas vāciņu
  - Nospiediet "Groza atbrīvošanas pogu"
  - Izceliet grozu no pannas

**⚠ UZMANĪBU:** Atverot grozu gatavošanas vidū vai beigās, no tā var izplūst karsts tvaiks. Kad to atverat, pārliecinieties, ka seja, rokas un plaukostas ir atstatas no tvaika.

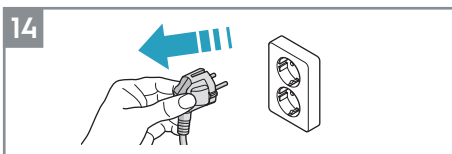

14. Pēc lietošanas atvienojiet ierīci no elektrotīkla.

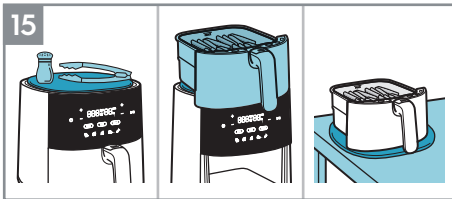

15. Daudzpusīgi lietojamais MultiCoaster ir uzliekams uz karstā gaisa fritera augšdaļas kā telpu taupoša karstumizturīga virsma cepšanas grozam, vai vieta rīku un garšvielu nolikšanai gatavošanas laikā. Tas ir arī noņemams, lai uzliktu uz galdā, kad pasniedzat ēdienu no karstā groza.\*

\* Papildpiederumi dažādiem modeļiem var atšķirties.

**PIEZĪME:** Rīkojieties uzmanīgi ar eļļu, lai izvairītos no traipiem uz korķa materiāla.



#### Sakarsēšanas indikators

"Sakarsēšanas indikators" tiek aktivizēts, kad atlasa "Cepšanas funkciju", un tas darbojas kā sakarsēšanas funkcija, lai karstā gaisa fritēris būtu ideālā temperatūrā pirms to lietot iecienīto receptu pagatavošanai. Taimeris sāk laika atskaiti tikai pēc iepriekšējās uzkaršēšanas beigām.

Ja vēlaties, varat izlaist iepriekšējās uzkaršēšanas soli, pieskaroties pogai "Palaist/Pauzēt". Tad displejā tiks parādīta mērķa temperatūra, tostarp "Sakarsēšanas indikators" ikona izslēgsies un taimeris sāks laika atskaiti.



#### Kratīšanas atgādinājums

"Kratīšanas atgādinājums" tiek aktivizēts dažu receptu iepriekšējos iestatījumos, piemēram, Kartupeļi frī/Saldētas uzkodas, Dārzeņi un Vīta.

Kad pienācis laiks sakratīt vai apvērst ēdienu, ikona "Kratīšanas atgādinājums" iedegsies un mirgos vienu minūti, tostarp pikstiens atkārtosies trīs reizes.

"Kratīšanas atgādinājuma" lietošana nav obligāta, jo gatavošana turpināsies kā parasti, pat ja ēdiens nav apvērsts vai sakratīts.

## Gatavošanas ceļvedis

	300-800g	15-30min	180°C	✓		
	300-800g	20-30min	180°C	✓		✓
	100-500g	10-20min	170°C	✓		✓
	100-400g	10min	200°C		✓	
	100-200g	10min	200°C		✓	
	100-500g	10-30min	180°C		✓	
	100-500g	13-20min	180°C		✓	
	800-1200g Maks. 1.2kg	45-60min	180°C		✓	
	100-500g	10-15min	140°C		✓	
	100-500g	10min	180°C		✓	
	25-50g katra	10min	170°C			



## Tīršana

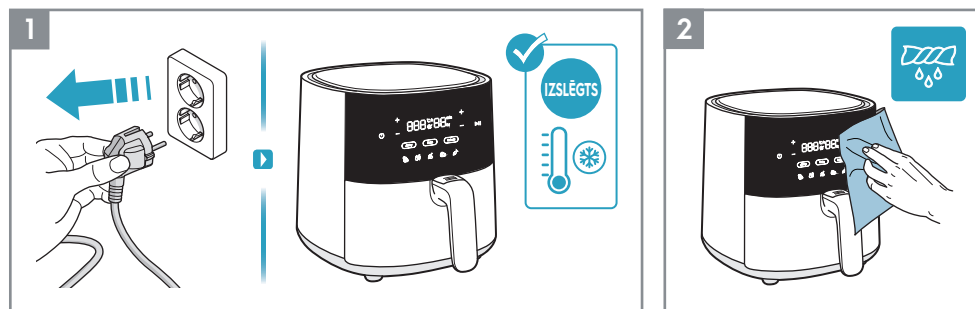

1. Pirms tīršanas vienmēr atvienojiet ierīci no elektrotīkla un pagaidiet, kamēr tā atdziest.
2. Noslaukiet ierīces ārpusi ar mitru drānu.

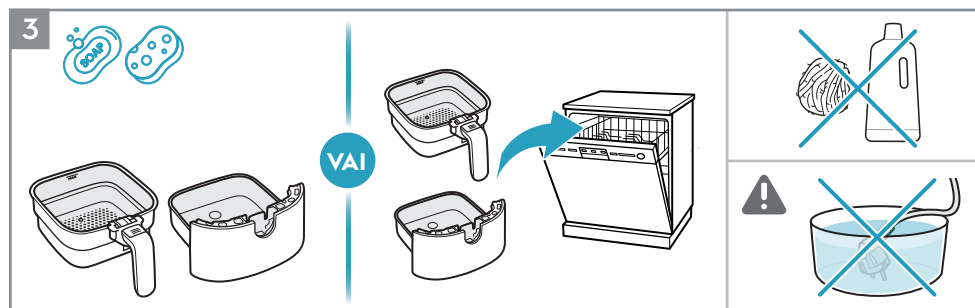

3. Tīriet grozu un pannu ar siltu ūdeni un trauku mazgāšanas līdzekli, vai ielieciet tos trauku mazgājamā mašīnā.  
**PIEZĪME:** Lai pasargātu nepiedegošo pārklājumu, izvairieties no abrazīvu tīršanas produktu vai metāla rīku lietošanas.

**▲ UZMANĪBU:** Nekad neiemērciet ierīci, tās strāvas vadu vai spraudni ūdenī vai kādā citā.

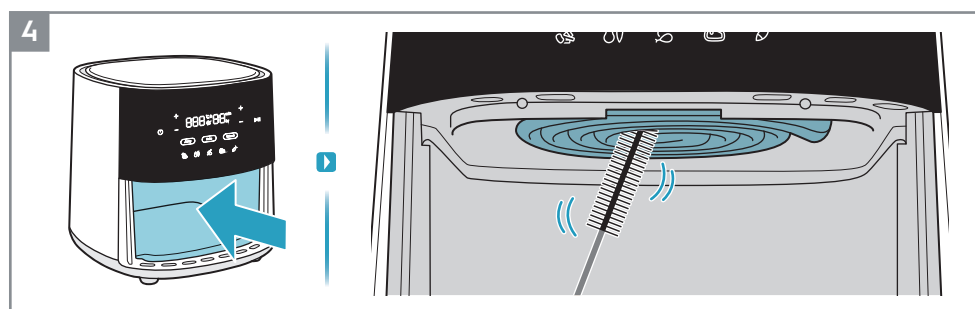

4. Tīriet karsēšanas elementu ar tīršanas birsti.

**PIEZĪME:** Pirms karsēšanas elementa tīršanas pārliecinieties, ka ierīce ir pilnībā atdzisusi.

## Ko darīt, ja...

Problēma	Pārbaudiet, vai...
Ierīci nevar ieslēgt vai lietot.	<ul style="list-style-type: none"> <li>Ierīce ir pareizi pievienota strāvas padevei.</li> <li>Grozs un panna ir pareizajā vietā. Lai iespējotu elektrības pievadi, pārliecinieties, ka tie ir pilnībā iebīdīti ierīcē.</li> <li>Gatavošanas laiks ir iestatīts.</li> </ul>
Nevarat iebīdīt pannu ierīcē.	<ul style="list-style-type: none"> <li>Grozs ir piepildīts līdz tā maksimālajai ietilpībai.</li> <li>Grozs ir ievietots pareizi. Kad to ievietojat pannā, jāatskan klikšķim.</li> <li>Zem pannas ir kāds priekšmets, kas rada šķērslī tās pareizai aizvēršanai.</li> </ul>
No ierīces nāk ārā balti dūmi.	<ul style="list-style-type: none"> <li>Gatavotais ēdiens ir pārāk trekns.</li> <li>Panna un grozs ir tīri.</li> </ul>
Displejā būs redzams E1	<ul style="list-style-type: none"> <li>Temperatūras sensors izslēdzas vai atvienojas.</li> </ul>
Displejā būs redzams E2	<ul style="list-style-type: none"> <li>Temperatūras sensorā ir isslēgums.</li> </ul>

\* Ja displejā redzama kļūda E1 vai E2, ierīce jālabo servisa centrā.

## Tehniskie dati

Ierīce	Karstā gaisa fritēris		
	Modelis	Modelis	Modelis
MModelis	Modelis	Modelis	Modelis
Spriegums (V-)	220 V - 240 V	220 V - 240 V	220 V - 240 V
Jauda (W)	1350 W	1500 W	1800 W
Frekvence (Hz)	50 - 60 Hz	50 - 60 Hz	50 - 60 Hz
Ietilpība	3.3 L	5 L	6.8 L



# Padomi drošam darbam

EAF3B, EAF3CG, EAF5B,  
EAF5CG, EAF7B, EAF7CG

## Karstā gaisa friteris

EN USER MANUAL  
HR ZA KORISNIKE  
CZ NÁVOD K POUŽITÍ  
DK BRUGSANVISNING  
EE KASUTUSJUHEND  
FI KÄYTTÖOHJE  
FR NOTICE D'UTILISATION  
GE ინსტრუქციების სახელმძღვანელო  
HU HASZNÁLATI ÚTMUTATÓ

IT LIBRETTO DI ISTRUZIONI  
KZ ПАЙДАЛАҢУ НҰҚАУЛЫҒЫ  
LV LIETOTĀJA ROKASGRĀMATA  
LT INSTRUKCIJŲ KNYGELĖ  
NO BRUKERHÅNDBOK  
PL INSTRUKCJA OBSŁUGI  
RO MANUAL DE INSTRUCȚIUNI  
RU РУКОВОДСТВО ПО ЭКСПЛУАТАЦИИ  
RS КЊИЖИЦА СА УПУТСТВИМА

SK NÁVOD NA POUŽÍVANIE  
SI PRIROČNIK ZA UPORABO  
SE INSTRUKTIONSBOK  
TR TALİMAT KİTAPÇIĞI  
UK ІНСТРУКЦІЯ З ЕКСПЛУАТАЦІЇ  
MK УПАТСТВО  
AL LIBRI I UDHËZIMEVE

Šo ierīci drīkst izmantot bērni no 8 gadu vecuma un cilvēki ar ierobežotām fiziskām, sensorām vai garīgām spējām, vai pieredzes un zināšanu trūkumu atbildīgās personas uzraudzībā vai, ja tie ir apmācīti par ierīces drošu lietošanu un izprot iespējamās briesmas. Bērni nedrīkst spēlēties ar ierīci. Bērni nedrīkst bez uzraudzības veikt tīrīšanu un lietotāja apkopi.

Šī ierīce nav paredzēta lietošanai personām (tostarp bērniem), ar samazinātām fiziskām, sensorām vai garīgām spējām, vai pieredzes trūkumu, ja vien par viņu drošumu atbildīga persona tām nenodrošina uzraudzību vai apmācību attiecībā uz ierīces lietošanu drošā veidā, un tās izprot iespējamās briesmas. Bērni ir jāuzrauga, lai nodrošinātu, ka viņi nespēlējas ar ierīci.

Lūdzu, turiet karstā gaisa friteri un strāvas vadu bērniem, kuri nav sasnieguši 8 gadu vecumu, nepieejamā vietā. Šī ierīce paredzēta tikai ikdienas lietošanai saimniecībā.

Lai izvairītos no apdraudējuma, ja strāvas vads ir bojāts, tas jānomaina servisa pārstāvim vai līdzīgā kvalificētai personai.

Lietošanas laikā pieejamās virsmas var kļūt karstas.

Neaizsedziet gaisa ieplūdes vai gaisa izplūdes atveres ierīces lietošanas laikā.

Ierīce pārbaudei vai labošanai vienmēr jānodod autorizētā servisa centrā. Nemēģiniet labot ierīci paši.

Nenovietojiet ierīci uz karstas gāzes plīts vai tās tuvumā, uz jebkādas elektriskās plīts, elektriskām ēdiena gatavošanas virsmām vai sakarsētā cepeškrāsnī.

Vienmēr pārliecinieties, ka spraudnis ir pareizi ievietots ligzdā.

Lai izvairītos no bojājuma, turiet strāvas vadu atstatu no karstām virsmām vai asiem priekšmetiem. Nekad neievietojiet grozā neko uzliesmojošu, sprādzienbīstamu vai kodīgu.

Nesaspiediet pārāk stipri, nesalieciet, nesavērpjiet strāvas vadu, vai neuzlieciet uz tā smagus priekšmetus, lai novērstu tā kodola atsegšanu vai salaušanu.

Nelietojiet ierīci, ja spraudnis, strāvas vads vai pati ierīce ir bojāta. Nekad nesāciet gatavot bez ievietota groza.

Lai novērstu ēdiena saskari ar karsēšanas elementu, neuzpildiet grozu virs "MAX" līnijas. Lai izvairītos no applaucēšanas, nepieskarieties grozam tieši ar rokām lietošanas laikā vai tūlīt pēc tās.

Lai iesaiņotu ēdienu gatavošanai, nelietojiet nekādus plastmasas traukus vai parasta papīra ietināmos materiālus.

Lai izvairītos no elektriskās strāvas trieciena vai ievainojuma, neievietojiet spraudītes, stieples vai citus priekšmetus kādā no karstā gaisa fritera atverēm.

Pirms karstā gaisa fritera tīrīšanas vai labošanas, lūdzu, noteikti atvienojiet to no elektrotīkla. Lietošanas laikā nepārvietojiet vai nekratiet karstā gaisa friteri.

Lai izvairītos no kaitējuma, neievietojiet nekādus svešķermeņus drošuma slēdzī.

UZMANĪBU! Karstas virsmas. 

## UTILIZĀCIJA



Šis simbols uz izstrādājuma vai tā iepakojuma norāda, ka ar izstrādājumu nedrīkst rīkoties kā ar mājsaimniecības atkritumiem. Lai izstrādājumu pārstrādātu, lūdzu, nogādājiet to oficiālajā savākšanas vietā vai Electrolux servisa centrā, kas drošā un profesionālā veidā var izņemt un pārstrādāt akumulatoru un elektriskās daļas. Ievērojiet savas valsts noteikumus attiecībā uz elektrisko izstrādājumu un uzlādējamo bateriju atsevišķu savākšanu.

Electrolux saglabā tiesības mainīt produktus, informāciju un specifikācijas bez iepriekšēja brīdinājuma.

## MĒS DOMĀJAM PAR JUMS

Patecamies, ka iegādājāties Electrolux ierīci. Jūs izvēlējāties ierīci, kurā ieguldīta desmitiem gadu ilga profesionāla pieredze un inovācija. Tā radīta pārdomāta un mūsdienīga, domājot par jums. Katru reizi to lietojot, varat būt droši, zinot, ka gūsiet labus rezultātus.

Laipni lūdzam Electrolux.

Apmeklējiet mūsu vietni, lai:



saņemtu padomus par lietošanu, brošūras, problēmrisināšanas informāciju un informāciju par servisu: [www.electrolux.com](http://www.electrolux.com)



Lai saņemtu labāku servisu, reģistrējiet savu ierīci: [www.electrolux.com/productregistration](http://www.electrolux.com/productregistration)



Iegādājieties savai ierīcei papildpiederumus un patērējamās materiālus: [www.electrolux.com/shop](http://www.electrolux.com/shop)

## KLIENTU APKALPOŠANA UN SERVISS

Sazinoties ar apkalpes dienestu, pārliecinieties, ka Jūsu rīcībā ir šādi dati:  
Šo informāciju var atrast tehnisko datu plāksnītē.

Model number  
PNC number  
Serial number



## Instrukciju knygelē

EAF3B, EAF3CG, EAF5B,  
EAF5CG, EAF7B, EAF7CG

Karšto oro gruzdintuvē

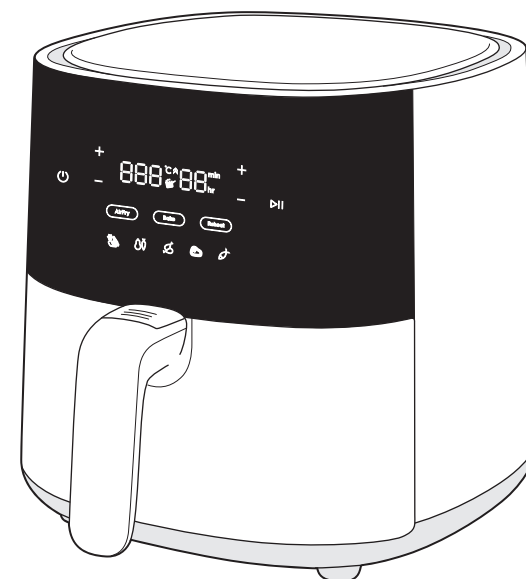

## Bendroji apžvalga

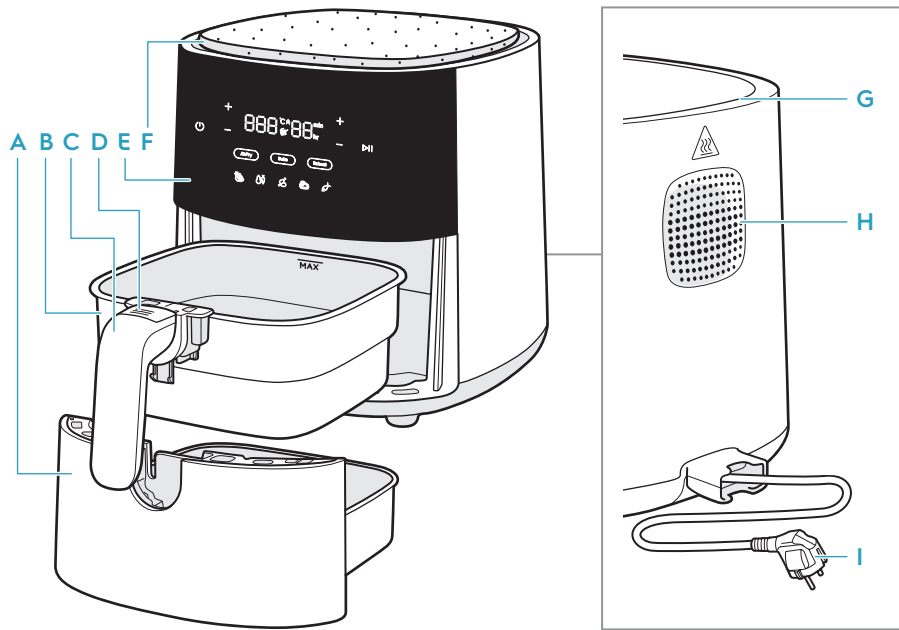

- |                       |                                      |                            |                             |
|-----------------------|--------------------------------------|----------------------------|-----------------------------|
| <b>A</b> Prikauštuvis | <b>C</b> Poignée du panier           | <b>E</b> Valdymo skydelis  | <b>H</b> Oro išleidimo anga |
| <b>B</b> Krepšelis    | <b>D</b> Krepšelio atleidimo rankena | <b>F</b> MultiCoaster      | <b>I</b> Pagrindinis laidas |
|                       |                                      | <b>G</b> Oro įleidimo anga |                             |

### Skirtingų modelių priedai gali skirtis

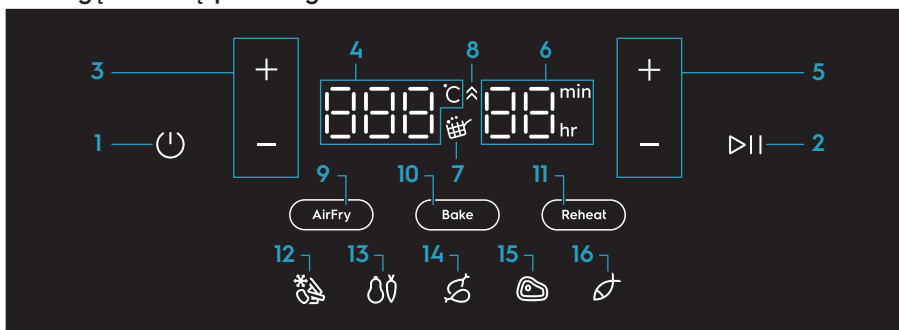

- |   |   |  |                    |
|---|---|--|--------------------|
| <b>1</b> Įjungti / išjungti                   | <b>5</b> Laiko valdymas                 | <b>9</b> Gruzdinimo karštu oru funkcija            | <b>13</b> Daržovės |
| <b>2</b> Paleisti / pristabdyti               | <b>6</b> Laiko indikatorius (0-99 min.) | <b>10</b> Kepimo funkcija                          | <b>14</b> Vištiena |
| <b>3</b> Temperatūros reguliavimas            | <b>7</b> Priminimas pakratyti           | <b>11</b> Pašildymo funkcija                       | <b>15</b> Kepsnys  |
| <b>4</b> Temperatūros indikatorius (60-200°C) | <b>8</b> Kaitinimo indikatorius         | <b>12</b> Gruzdintos bulvytės / Šaldyti užkandžiai | <b>16</b> Žuvis    |

## Prieš naudojant pirmą kartą

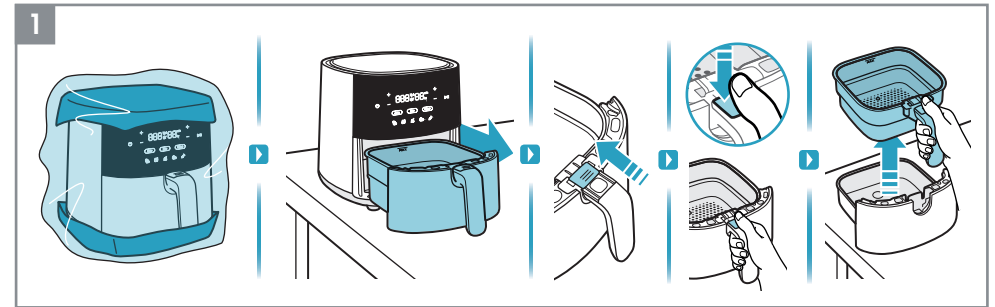

1. Nuimkite pakavimo ir apsaugines medžiagas.

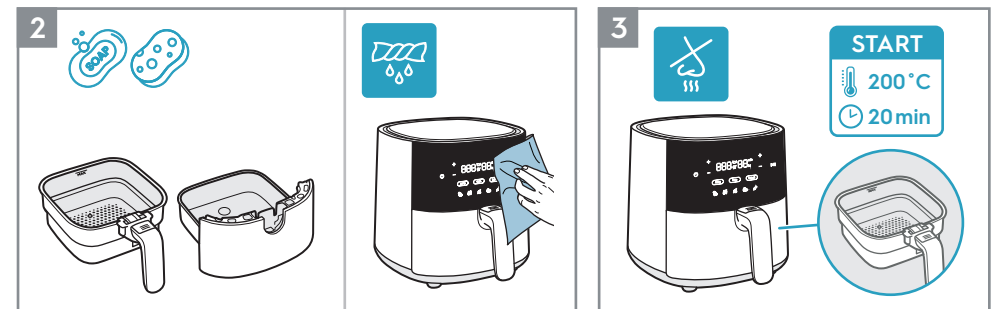

2. Krepšelį ir prikaistuvį plaukite šiltame vandenyje su indų plovikliu. Prietaiso vidų ir išorę valykite minkšta šluoste.
3. Naujas prietaisas keletą pirmų kartų gali skleisti neįprastą kvapą, tai normalu. Jei norite to išvengti, prieš pirmą kartą naudodami prietaisą įjunkite karšto oro gruzdintuvę ir 20-čiai minučių nustatykite 200 °C temperatūrą.

## Kaip naudoti

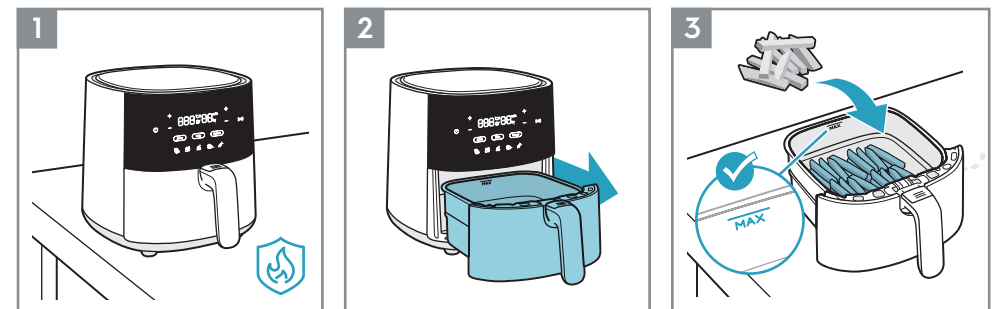

1. Padėkite prietaisą ant lygaus, stabilaus ir karščiui atsparaus paviršiaus.
2. Ištraukite prikaistuvį ir padėkite jį ant stabilaus paviršiaus.
3. Sudėkite maistą į krepšelį (neviršykite MAX talpos indikatorius).

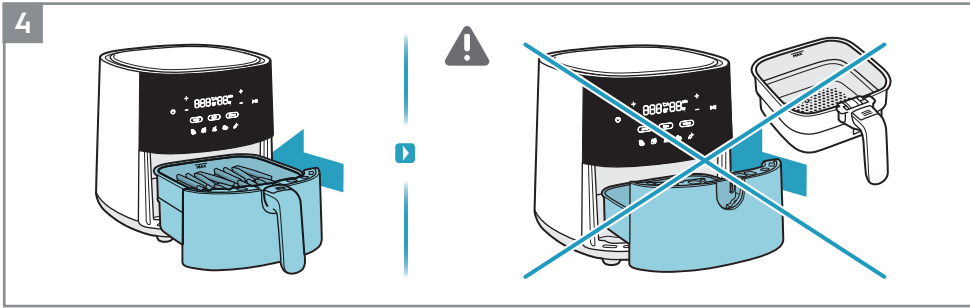

4. Įstumkite prikaistuvį su maistu atgal į prietaisą (iki pat galo).

▲ **PERSPĖJIMAS.** Nenaudokite prietaiso be krepšelio.

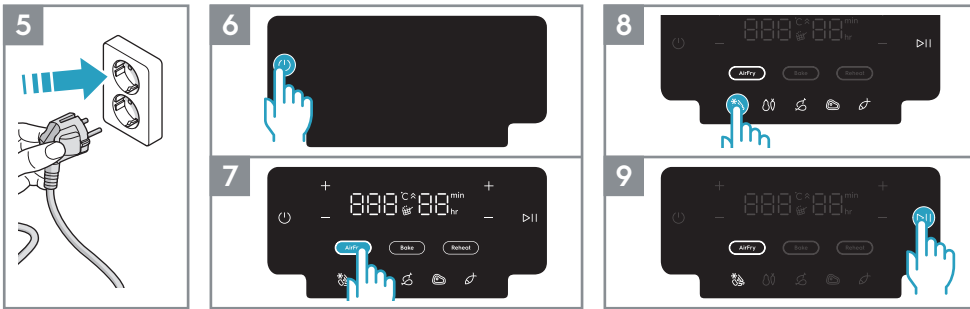

5. Prijunkite prietaisą prie maitinimo tinklo.

6. Paspauskite įjungimo / išjungimo mygtuką.

7. Pasirinkite pageidaujimą gaminimo metodą. Pavyzdžiui, gruzdinimo karštu oru funkciją.

8. Pasirinkite pageidaujimą laiką ir temperatūrą arba vieną iš nustatytų receptų. Pavyzdžiui, gruzdintų bulvyčių.

9. Paspauskite paleidimo / pristabdymo mygtuką.

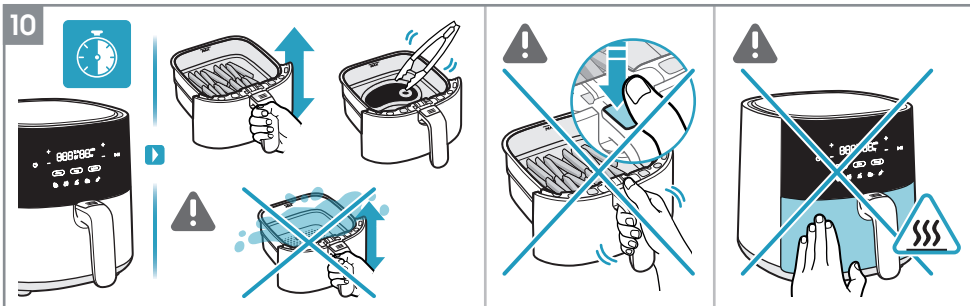

10. Priklausomai nuo ingrediento tipo, maistą apverskite praėjus pusei gaminimo laiko arba kas 7 minutes, naudodami karščiui atsparų įrankį arba tiesiog švelniai pakratydami maistą krepšelyje (žr. maisto gaminimo vadovą).

▲ **PERSPĖJIMAS:** Kratydami maistą nepaspauskite krepšelio atleidimo mygtuko.

▲ **PERSPĖJIMAS:** Naudodami prietaisą atsargiai elkitės su įkaitusiais paviršiais.

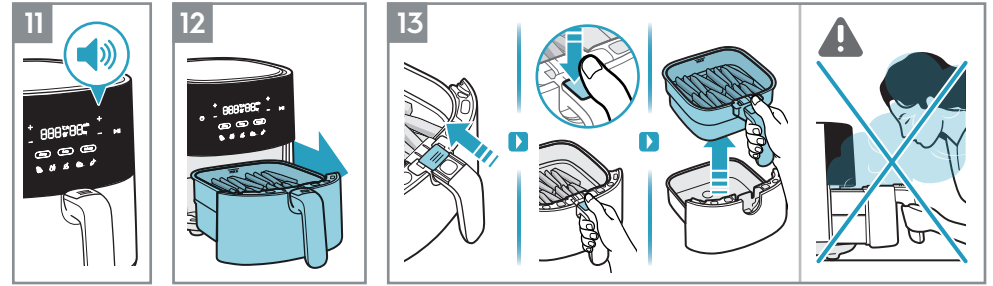

11. Pasibaigus kepimo laikui, prietaisas supypsės.

12. Atsargiai ištraukite prikaistuvį ir padėkite jį ant karščiui atsparaus paviršiaus.

13. Norėdami iš prikaistuvio išimti krepšelį, laikykitės šių nurodymų:

- pastumkite skaidrų mygtuko dangtelį;
- paspauskite krepšelio atleidimo mygtuką;
- iškelkite krepšelį iš prikaistuvio.

▲ **PERSPĖJIMAS:** Atidarius krepšelį kepimo metu arba kepimo laikui pasibaigus, iš krepšelio gali sklirti karšti garai. Atidarydami laikykite veidą ir rankas toliau nuo garų.

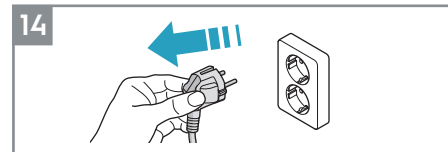

14. Panaudoję atjunkite prietaisą nuo elektros tinklo.

15. Jei norite sutaupyti vietos, universalųjį „Multi Coaster“ galite uždėti ant karšto oro gruzdintuvės viršaus, o ant jo – krepšelį ar tiesiog įrankius bei prieskonius gaminant maistą. Taip pat jį galima nuimti ir padėti ant stalo, tiekiant maistą iš įkaitusio krepšelio.\*

\* Skirtingų modelių priedai gali skirtis.

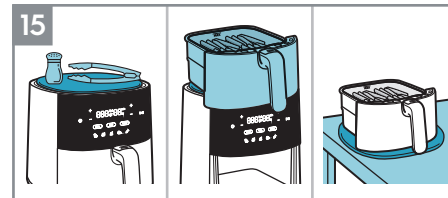

**PASTABA:** Stenkitės aliejumi neištepti kamštinės medžiagos, antraip liks dėmų.



### Kaitinimo indikatorius

Kaitinimo indikatorius įsijungia pasirinkus kepimo funkciją. Jis veikia kaip išankstinio įkaitinimo funkcija, kad prieš pradėdami kepti karšto oro gruzdintuvė pasiektų reikiamą temperatūrą. Laikmatis pasileidžia pasibaigus išankstiniam įkaitinimui.

Jei pageidaujate, išankstinio įkaitinimo veiksmą galite praleisti spustelėdami mygtuką „Paleisti / pristabdyti“. Tuomet ekrane bus rodoma tikslinė temperatūra, išsijungs kaitinimo indikatorius piktograma ir pasileis laikmatis.



### Priminimas pakratyti

Priminimas pakratyti įsijungia tik pasirinkus tam tikrus receptus pvz., gruzdintų bulvyčių / šaldytų užkandžių, daržovių ir vištienos.

Atėjus laikui apversti maistą įsijungia ir vieną minutę mirksi priminimo piktograma, be to, tris kartus suskamba garsinis signalas.

Priminimas apversti nėra privalomas, tad gaminimo procesas tęsis kaip įprasta, net ir neapvertus maisto.

## Maisto gaminimo vadovas

						Aliejus
	300-800g	15-30min	180°C			
	300-800g	20-30min	180°C			
	100-500g	10-20min	170°C			
	100-400g	10min	200°C			
	100-200g	10min	200°C			
	100-500g	10-30min	180°C			
	100-500g	13-20min	180°C			
Maks. 1.2kg	800-1200g	45-60min	180°C			
	100-500g	10-15min	140°C			
	100-500g	10min	180°C			
	25-50g kiekvienam	10min	170°C			

## Valymas

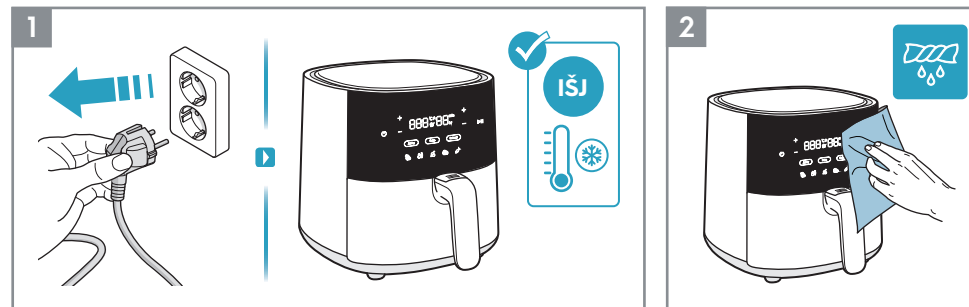

1. Prieš valydami prietaisą visada atjunkite jį nuo elektros tinklo ir palaukite, kol atvės.
2. Prietaiso išorę valykite minkšta šluoste.

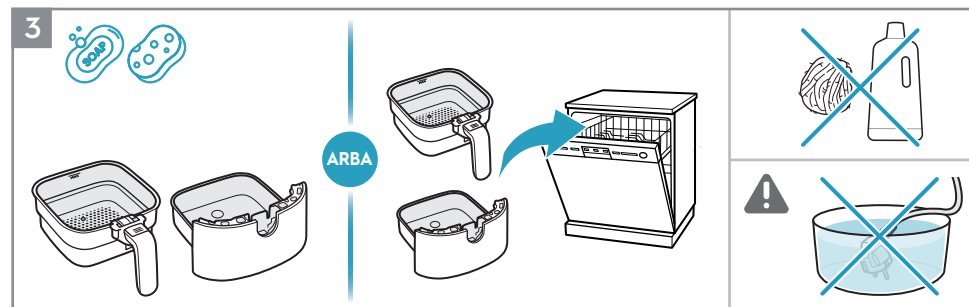

3. Išplaukite krepšelį ir pakaistuvį šiltu vandeniu su indų plovikliu arba indaplovėje.  
**PASTABA:** Stenkitės nenaudoti abrazyvinių valiklių ar metalinių priemonių, kad apsaugotumėte nepridegančią dangą.  
**▲ PERSPĖJIMAS:** Niekada nemerkitė prietaiso, jo laido ar kištuko į vandenį ar kokį nors kitą.

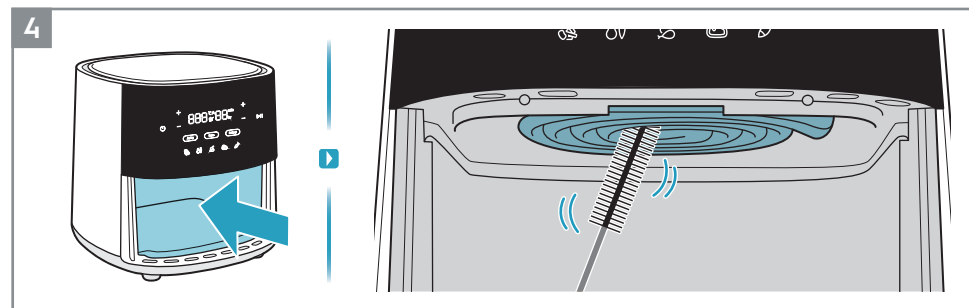

4. Nuvalykite kaitinimo elementą valymo šepetėliu.  
**PASTABA:** Prieš valydami kaitinimo elementą įsitinkinkite, kad prietaisas visiškai atvės.

## Ką daryti, jeigu...

Problema	Patikrinkite...
Prietaiso negalima įjungti arba valdyti.	<ul style="list-style-type: none"> <li>Ar prietaisas tinkamai prijungtas prie elektros tinklo.</li> <li>Ar krepšelis ir prikaistuvis yra tinkamoje padėtyje. Pasirūpinkite, kad jie būtų visiškai įstumti į prietaisą, kitaip gali nebūti elektros tiekimo.</li> <li>Nustatyta maisto gaminimo trukmė.</li> </ul>
Prikaistuvio neįmanoma įstumti į prietaisą.	<ul style="list-style-type: none"> <li>Krepšelis perpildytas (viršyta maksimali talpa).</li> <li>Krepšelis tinkamai įdėtas. Įdėjus į prikaistuvį jis turi spragtelėti.</li> <li>Po prikaistuvio yra kliūtis, dėl kurios jo negalima tinkamai uždaryti.</li> </ul>
Iš prietaiso kyta balti dėmai.	<ul style="list-style-type: none"> <li>Ruošiamame maiste per daug riebalų.</li> <li>Prikaistuvis ir krepšelis švarūs.</li> </ul>
Ekrane rodomas E1 klaidos kodas:	Temperatūros jutiklis išsijungia.
Ekrane rodomas E2 klaidos kodas:	Įvyko temperatūros jutiklio trumpasis jungimas.

\* Jei ekrane matote E1 arba E2 klaidos kodą, prietaisą perduokite aptarnavimo centrui.

## Techniniai duomenys

Produktas	Karšto oro gruzdintuvė		
Modelis	EAF3B, EAF3CG	EAF5B, EAF5CG	EAF7B, EAF7CG
Įtampa (V~)	220 V - 240 V	220 V - 240 V	220 V - 240 V
Galia (W)	1350 W	1500 W	1800 W
Dažnis (Hz)	50 - 60 Hz	50 - 60 Hz	50 - 60 Hz
Talpa	3.3 L	5 L	6.8 L



## Saugos pranešimas

EAF3B, EAF3CG, EAF5B,  
EAF5CG, EAF7B, EAF7CG

### Karšto oro gruzdintuvė

EN USER MANUAL  
HR ZA KORISNIKE  
CZ NÁVOD K POUŽITÍ  
DK BRUGSANVISNING  
EE KASUTUSJUHEND  
FI KÄYTTÖOHJE  
FR NOTICE D'UTILISATION  
GE ინსტრუქციების სახელმძღვანელო  
HU HASZNÁLATI ÚTMUTATÓ

IT LIBRETTO DI ISTRUZIONI  
KZ ПАЙДАЛАҢУ НҮСҚАУЛЫҒЫ  
LV LIETOTĀJA ROKASGRĀMATA  
LT INSTRUKCIJŲ KNYGELĖ  
NO BRUKERHÅNDBOK  
PL INSTRUKCJA OBSŁUGI  
RO MANUAL DE INSTRUCȚIUNI  
RU РУКОВОДСТВО ПО ЭКСПЛУАТАЦИИ  
RS КЊИЖИЦА СА УПУТСТВИМА

SK NÁVOD NA POUŽÍVANIE  
SI PRIROČNIK ZA UPORABO  
SE INSTRUKTIONSBOK  
TR TALİMAT KİTAPÇIĞI  
UK ІНСТРУКЦІЯ З ЕКСПЛУАТАЦІЇ  
MK УПАТСТВО  
AL LIBRI I UDHËZIMEVE

Šiuo prietaisu vaikai nuo 8 metų amžiaus ir asmenys, turintys ribotų fizinių, jutiminių ar protinių gebėjimų, arba nepakankamai patirties bei žinių, gali naudotis tik su tinkama priežiūra arba nurodžius, kaip saugiai naudotis, jei jie suvokia galimus pavojus. Neleiskite vaikams žaisti su šiuo prietaisu. Vaikams draudžiama be suaugusiųjų priežiūros atlikti šio gaminio valymo ir techninės priežiūros darbus.

Vaikams ir asmenims, nesugebantiems saugiai naudotis prietaisu dėl savo psichinio, jutiminio arba protinio neįgalumo arba patirties bei žinių trūkumo, negalima naudotis šiuo prietaisu be už šių asmenų saugumą atsakingų asmenų priežiūros ir nurodymų, kaip saugiai naudotis prietaisu ir kokie yra su tuo susiję pavojai. Visada prižiūrėkite vaikus, kad jie nežaistų su šiuo prietaisu.

Laikykite karšto oro gruzdintuvę ir maitinimo laidą jaunesniems kaip 8 m. vaikams nepasiekiamoje vietoje. Šis prietaisas skirtas tik įprastam buitiniam naudojimui.

Pažeistą maitinimo laidą gali pakeisti tik klientų aptarnavimo atstovas arba kitas kvalifikuotas specialistas. Kitu atveju gali kilti pavojus.

Naudojamo prietaiso paviršiai gali įkaisti.

Prietaisui veikiant neuždenkite oro įleidimo ir išleidimo angų.

Jei norite atlikti prietaiso apžiūrą arba remontą, perduokite jį įgaliootajam klientų aptarnavimo centrui.

Nebandykite prietaiso remontuoti patys.

Prietaiso nestatykite ant karštos dujinės viryklės, bet kokios elektrinės viryklės, elektrinių kaitlenčių arba šalia jų ir nedėkite į įkaitusią orkaitę.

Visada pasirūpinkite, kad kištukas būtų tinkamai įstatytas į elektros lizdą.

Maitinimo laidą laikykite toliau nuo karštų paviršių ir aštrių objektų, kad nesugadintumėte. Į krepšelį niekada nedėkite jokių degių, sprogių ar korozinių medžiagų.

Per daug nesuspauskite, nesulenkite ir neužsukite maitinimo laido, nedėkite ant jo sunkių objektų, kad neatsivertų ar nesulūžtų jo šerdis.

Nenaudokite prietaiso jei kištukas, maitinimo laidas ar pats prietaisas yra pažeisti. Niekada nepradėkite gaminti neįdėję krepšelio.

Neperpildykite krepšelio virš MAX linijos, kad maistas nesiliestų su kaitinimo elementu. Naudojimo metu ar ką tik panaudoję nelieskite krepšelio plikomis rankomis, kad nenusidegintumėte.

Kepamo maisto nevyniokite plastikiniais įrankiais ar į paprastą popierių.

Į karšto oro gruzdintuvės angas nekiškite segtukų, vielų ir kitų objektų, kad nepatirtumėte elektros smūgio ar kitaip nesusižalotumėte.

Prieš valydami ar taisydami būtinai atjunkite karšto oro gruzdintuvę nuo elektros tinklo. Naudodami nejudinkite ir nekratykite gruzdintuvės.

Į saugos jungiklį nekiškite jokių daiktų ar objektų, kad išvengtumėte pavojaus.

**PERSPĖJIMAS: Karšti paviršiai.** 

## ŠALINIMAS



Šis simbolis ant gaminio arba jo pakuotės reiškia, jog gaminys neturėtų būti išmetamas kartu su buitėmis atliekomis. Norėdami perdirbti gaminį, pridukite jį oficialiame surinkimo punkte arba „Electrolux“ techninės priežiūros centre, kuriame darbuotojai saugiai ir profesionaliai išims ir perdirbs bateriją bei elektrines dalis. Laikykites šalyje galiojančių taisyklių dėl elektrinių gaminių ir įkraunamų baterijų surinkimo.

Bendrovė „Electrolux“ pasilieka teisę keisti gaminius, informaciją ir techninius duomenis apie tai nepranešusi.

## MES GALVOJAME APIE JUS

Dėkojame, kad įsigijote šį „Electrolux“ prietaisą. Jūs pasirinkome gaminį, kuris pasižymi naujovėmis ir profesionalia dešimtmečių patirtimi. Originalus ir stilingas, sukurtas galvojant apie jus. Taigi, naudodamiesi šiuo prietaisu galite jaustis saugūs ir kiekvieną kartą pasiekite puikių rezultatų.

**Sveiki atvykę į „Electrolux“ pasaulį!**

**Apsilankykite mūsų interneto svetainėje, kad:**



Gautumėte naudojimo patarimų, brošiūrų, trikčių šalinimo ar aptarnavimo informacijos: [www.electrolux.com](http://www.electrolux.com)



Užregistruokite gaminį ir gaukite geresnes paslaugas: [www.electrolux.com/productregistration](http://www.electrolux.com/productregistration)



Įsigykite prietaiso priedų ir eksploatacinių medžiagų: [www.electrolux.com/shop](http://www.electrolux.com/shop)

## KLIENTŲ PRIEŽIŪRA IR APTARNAVIMAS

Kreipdamiesi į aptarnavimo centrą, būtinai pateikite šią informaciją. Informacija nurodyta techninių duomenų lentelėje.

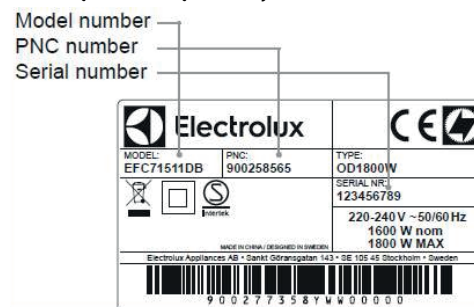



## Bruksanvisning

EAF3B, EAF3CG, EAF5B,  
EAF5CG, EAF7B, EAF7CG

Airfryer

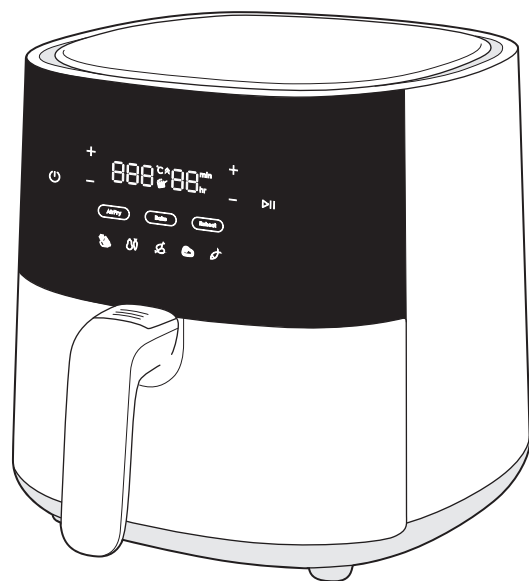

## Generell oversikt

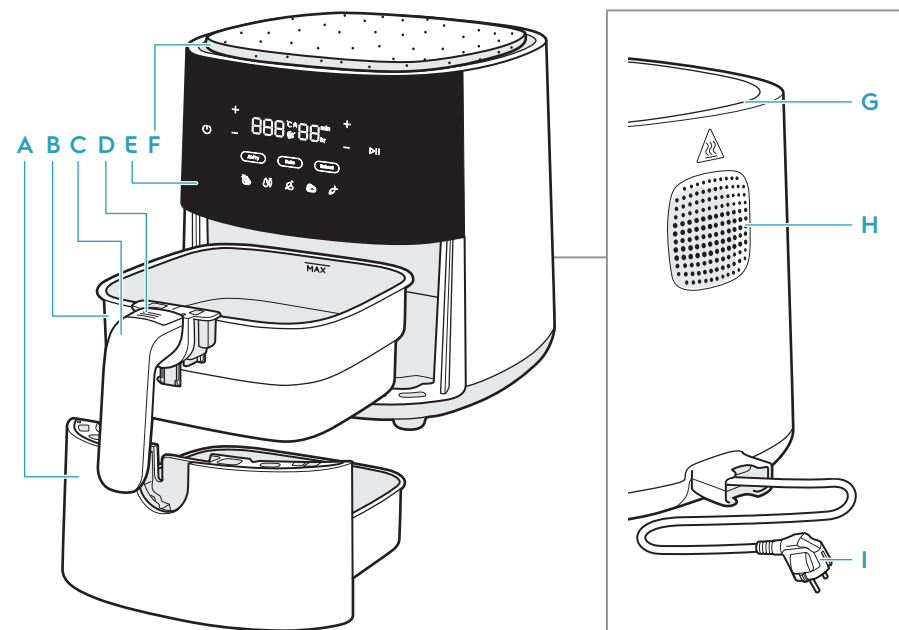

- |                      |                               |                       |                       |
|----------------------|-------------------------------|-----------------------|-----------------------|
| <b>A</b> Panne       | <b>D</b> Kurvens utløserknapp | <b>F</b> MultiCoaster | <b>H</b> Luftuttak    |
| <b>B</b> Kurv        | <b>E</b> Kontrollpanel        | <b>G</b> Luftinntak   | <b>I</b> Hovedledning |
| <b>C</b> Kurvhåndtak |                               |                       |                       |

Tilbehøret kan variere fra modell til modell

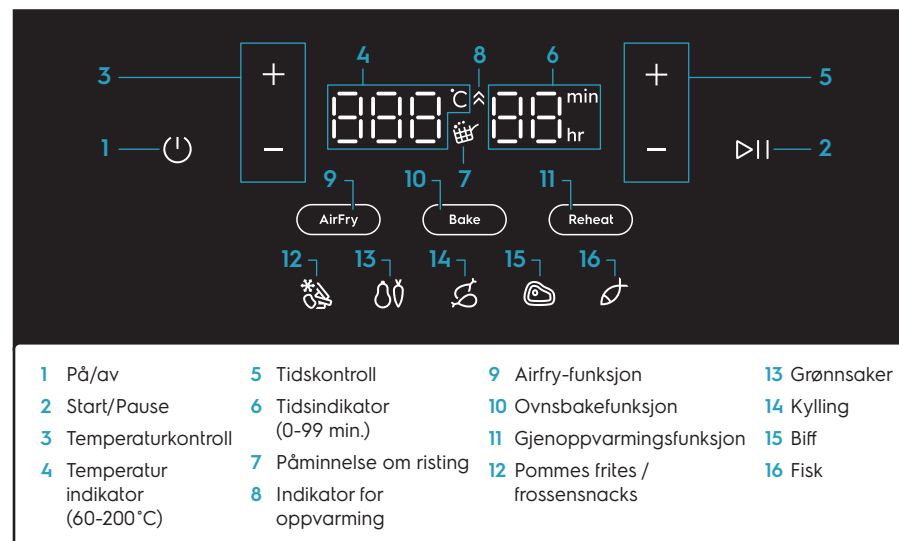

## Før første gangs bruk

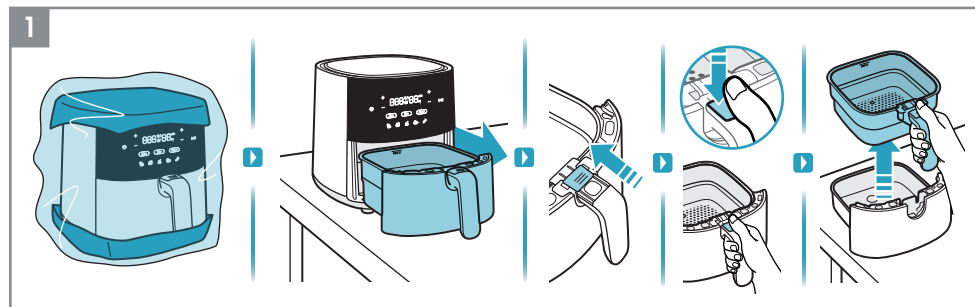

1. Fjern all emballasje og beskyttende materiale.

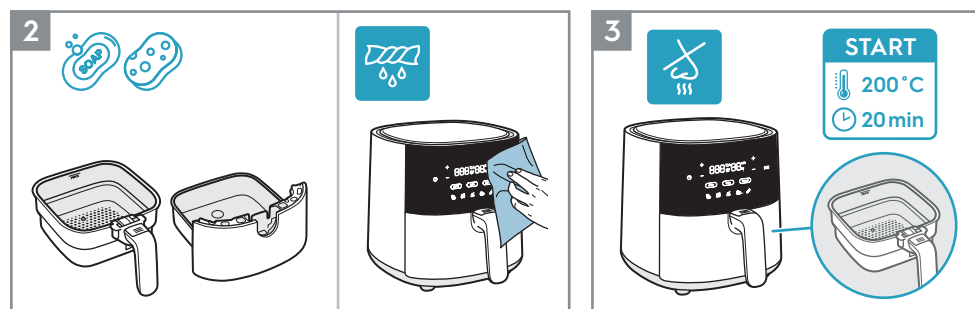

2. Rengjør kurven og pannen med varmt vann og oppvaskmiddel. Tørk av innsiden og utsiden av produktet med en myk klut.

3. Det er normalt at en ny enhet avgir lukt de første gangene den brukes. Kjør airfryeren ved 200°C i 20 minutter før førstegangsbruk for å unngå dette.

## Bruk

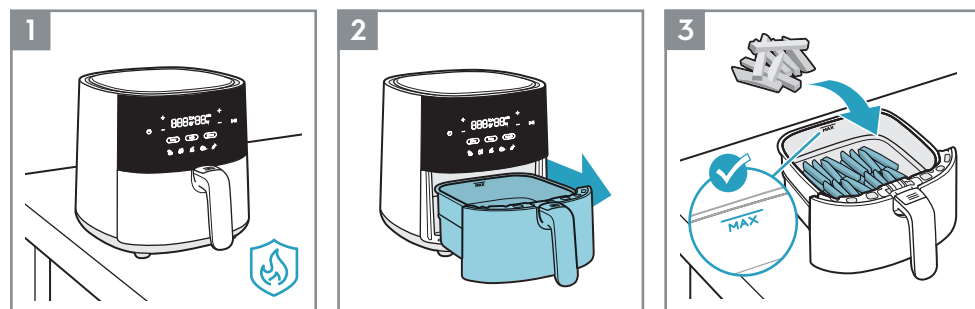

1. Plasser produktet på en flat, stabil og varmebestandig overflate.

2. Trekk ut pannen og plasser den på et stabilt underlag.

3. Legg maten i kurven og observer "MAKS". kapasitetsindikasjon

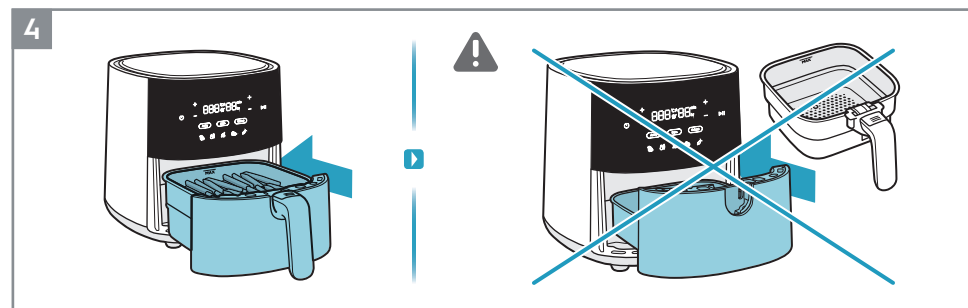

4. Skyv pannen med maten helt tilbake i produktet.

▲ FORSIKTIG: Ikke bruk produktet uten kurven.

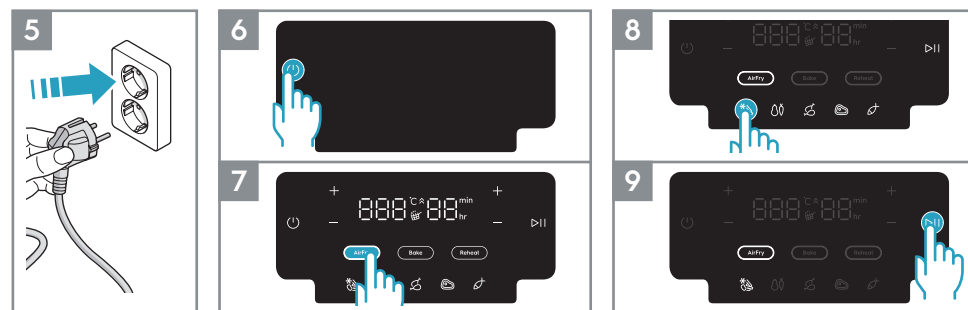

5. Koble produktet til strømmen.

6. Trykk på På/Av-knappen.

7. Velg ønsket tilberedningsmetode. For eksempel Airfry-funksjonen.

8. Juster tid og temperatur etter din smak eller velg en av de forhåndsinnstilte oppskriftene. For eksempel pommes frites.

9. Trykk på Start/pause-knappen.

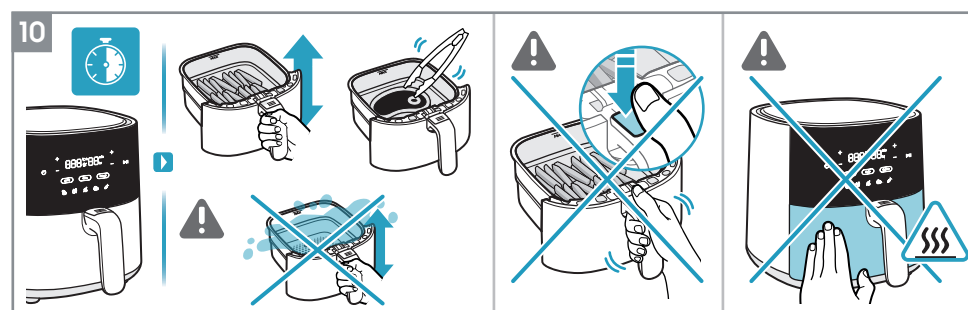

10. Avhengig av hvilken type ingrediens, snu maten midt i matlagingen eller hvert 7. minutt ved hjelp av et varmebestandig verktøy eller ved å riste maten forsiktig inne i kurven. (se Veiledning for matlaging).

▲ FORSIKTIG: Vær forsiktig så du ikke trykker på «kurvens utløserknapp» når du rister maten.

▲ FORSIKTIG: Vær forsiktig med varme overflater når produktet er i bruk.

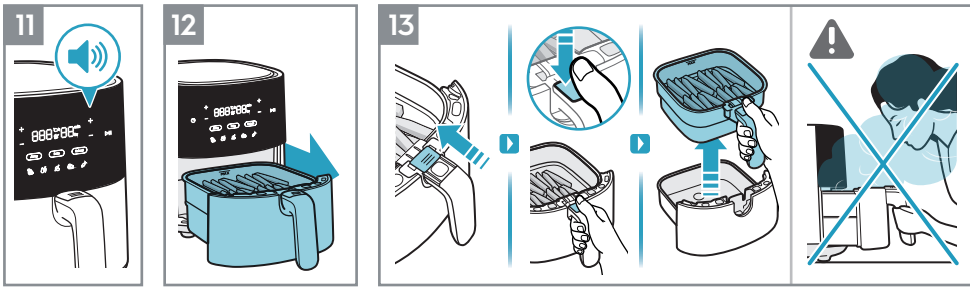

11. På slutten av tilberedningstiden vil produktet avgi et lydsignal.  
 12. Fjern pannen forsiktig og plasser den på en varmebestandig overflate.  
 13. Følg disse instruksjonene for å ta kurven ut av pannen:  
 - Skyv det gjennomsiktige knappedekelet  
 - Trykk på "kurvens utløserknapp"  
 - Løft kurven fra pannen

**⚠ FORSIKTIG:** Varm damp kan komme ut av kurven når den åpnes midt i eller på slutten av tilberedningen. Sørg for at ansiktet, armene og hendene er borte fra dampen når du åpner den.

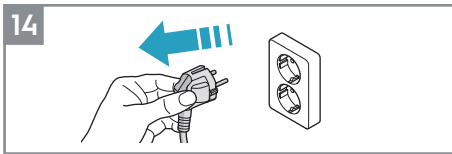

14. Koble fra produktet etter bruk.

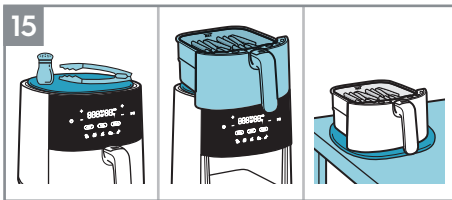

15. Den allsidige MultiCoasteren passer på toppen av airfryeren som en plassbesparende plate for matlagingskurven, eller for å legge utstyr og krydder på når du lager mat. Den er også avtakbar så den kan brukes på bordet når du serverer mat fra den varme kurven\*

\* Tilbehør kan variere fra modell til modell.

**MERKNAD:** Vær forsiktig med olje for å unngå flekker på korkmaterialet.



#### Indikator for oppvarming

«Oppvarmingsindikatoren» aktiveres når «bakefunksjonen» er valgt, og den fungerer som en forvarmingsfunksjon slik at airfryeren har den ideelle temperaturen før du tilbereder dine Favorittoppskrifter. Timeren begynner bare å telle ned når forvarmingen er ferdig.

Hvis du ønsker det, kan du hoppe over forvarmingstrinnet ved å trykke på «Start/Pause»-knappen. Displayet viser deretter måltemperaturen, mens «Oppvarmingsindikator»-ikonet slås av og timeren begynner å telle ned.



#### Påminnelse om risting

"Ristepåminnelsen" aktiveres under forhåndsinnstillingene for noen oppskrifter, som f.eks. pommes frites/frossen snacks, grønnsaker og kylling.

Når det er på tide å riste eller snu maten, lyser ikonet "Ristepåminnelse" opp og blinker i ett minutt, mens en pipelyd gjentas tre ganger.

Ristepåminnelsen er ikke obligatorisk, derfor vil tilberedningen fortsette som vanlig selv om maten ikke snus eller ristes.

## Veiledning for matlagning

	300-800g	15-30min	180°C	✓		
	300-800g	20-30min	180°C	✓		✓
	100-500g	10-20min	170°C	✓		✓
	100-400g	10min	200°C		✓	
	100-200g	10min	200°C		✓	
	100-500g	10-30min	180°C		✓	
	100-500g	13-20min	180°C		✓	
	800-1200g Maks 1.2kg	45-60min	180°C		✓	
	100-500g	10-15min	140°C		✓	
	100-500g	10min	180°C		✓	
	25-50g per stk	10min	170°C			

## Rengjøring

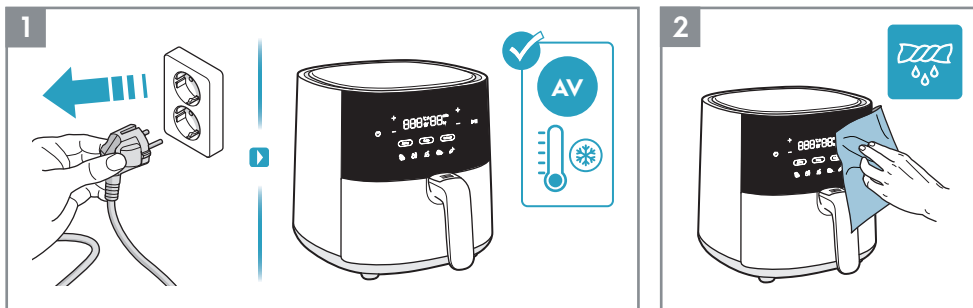

1. Trekk alltid ut støpselet og vent til produktet er avkjølt før du rengjør det.
2. Tørk utsiden av produktet med en myk klut.

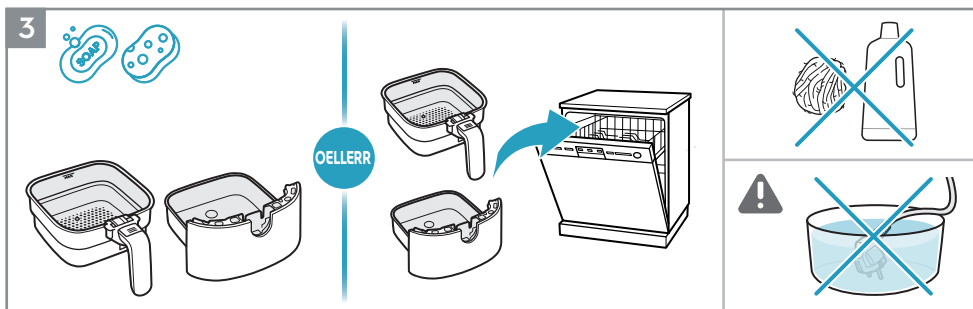

3. Rengjør kurven og pannen med varmt vann og oppvaskmiddel, eller sett dem i oppvaskmaskinen.  
**MERKNAD:** Unngå å bruke slipende rengjøringsprodukter eller metallverktøy for å beskytte non-stick-belegget.  
**▲ FORSIKTIG:** Senk aldri produktet, ledningen eller støpselet ned i vann eller annen væske.

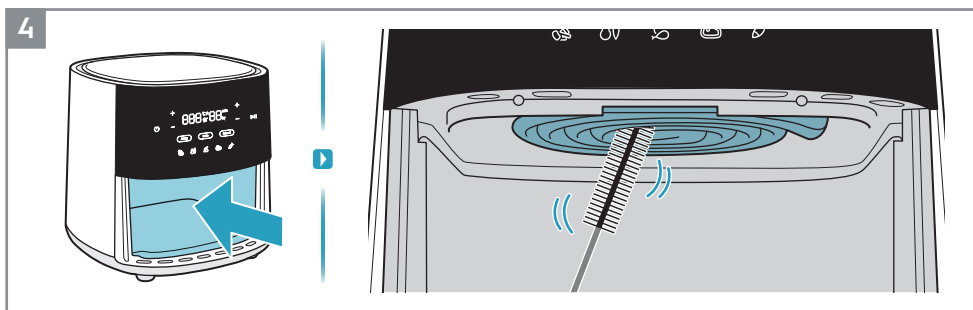

4. Rengjør varmeelementet med en rengjøringsbørste.  
**MERKNAD:** Sørg for at produktet er helt avkjølt før du rengjør varmeelementet.

## Hva gjør jeg hvis...

Problem	Kontroller at...
Du ikke kan slå på eller betjene produktet.	<ul style="list-style-type: none"> <li>• Produktet er riktig koblet til en strømforsyning.</li> <li>• Kurven og pannen er i riktig posisjon. Sørg for at de er skjøvet helt inn i produktet for å aktivere strømforsyningen.</li> <li>• Tilberedningstiden er angitt.</li> </ul>
Du kan ikke skyve pannen inn i produktet.	<ul style="list-style-type: none"> <li>• Kurven ikke er fylt over sin maksimale kapasitet.</li> <li>• Kurven er plassert riktig. Den må klikke når du plasserer den i pannen.</li> <li>• Det ikke er en gjenstand under pannen som hindrer at du får lukket den skikkelig.</li> </ul>
Hvit røyk kommer ut av produktet.	<ul style="list-style-type: none"> <li>• Maten du tilbereder ikke er for fet.</li> <li>• Pannen og kurven er rene.</li> </ul>
Displayet viser E1	<ul style="list-style-type: none"> <li>• Temperatursensoren kutter ut eller kobler fra.</li> </ul>
Displayet viser E2	<ul style="list-style-type: none"> <li>• Temperatursensoren har kortsluttet.</li> </ul>

\* Hvis displayet viser E1- eller E2-feil, må produktet repareres av et servicesenter.

## Tekniske data

Produkt	Airfryer		
Model	EAF3B, EAF3CG	EAF5B, EAF5CG	EAF7B, EAF7CG
Spenning (V~)	220 V - 240 V	220 V - 240 V	220 V - 240 V
Strøm (W)	1350 W	1500 W	1800 W
Frekvens (Hz)	50 - 60 Hz	50 - 60 Hz	50 - 60 Hz
Kapasitet	3.3 L	5 L	6.8 L



## Sikkerhetsråd

EAF3B, EAF3CG, EAF5B,  
EAF5CG, EAF7B, EAF7CG

### Airfryer

EN USER MANUAL  
HR ZA KORISNIKE  
CZ NÁVOD K POUŽITÍ  
DK BRUGSANVISNING  
EE KASUTUSJUHEND  
FI KÄYTTÖOHJE  
FR NOTICE D'UTILISATION  
GE ინსტრუქციების სახელმძღვანელო  
HU HASZNÁLATI ÚTMUTATÓ

IT LIBRETTO DI ISTRUZIONI  
KZ ПАЙДАЛАНУ НҮҢҚАУЛЫҒЫ  
LV LIETOTĀJA ROKASGRĀMATA  
LT INSTRUKCIJŲ KNYGELĖ  
NO BRUKERHÅNDBOK  
PL INSTRUKCJA OBSŁUGI  
RO MANUAL DE INSTRUCȚIUNI  
RU РУКОВОДСТВО ПО ЭКСПЛУАТАЦИИ  
RS КЊИЖИЦА СА УПУТСТВИМА

SK NÁVOD NA POUŽÍVANIE  
SI PRIROČNIK ZA UPORABO  
SE INSTRUKTIONSBOK  
TR TALİMAT KİTAPÇIĞI  
UK ІНСТРУКЦІЯ З ЕКСПЛУАТАЦІ  
MK УПАТСТВО  
AL LIBRI I UDHËZIMEVE

Dette produktet kan brukes av barn fra 8 år og oppover og personer med reduserte fysiske, sensoriske eller mentale evner eller manglende erfaring og kunnskap, hvis de er under tilsyn eller får instruksjon i sikker bruk av produktet og forstår hvilke farer som kan inntreffe. Barn skal ikke leke med produktet. Rengjøring og vedlikehold skal ikke gjøres av barn uten tilsyn.

Dette produktet er ikke beregnet for bruk av personer (inkludert barn) med reduserte fysiske, sensoriske eller mentale evner eller mangel på erfaring og kunnskap, med mindre de er under tilsyn eller får instruksjoner om bruk av produktet på en sikker måte av en person som er ansvarlig for deres sikkerhet, og forstår farene som er involvert. Barn skal holdes under tilsyn slik at de ikke leker med produktet.

Sørg for at airfryeren og strømledningen er ute av rekkevidde for barn under 8 år. Dette produktet er kun beregnet for vanlig husholdningsbruk.

Hvis strømledningen er skadet eller ødelagt, må den skiftes ut av en servicetekniker eller tilsvarende kvalifiserte personer for å unngå sikkerhetsrisikoer.

De tilgjengelige overflatene kan bli varme under bruk.

Ikke dekk til luftinntaket og lufttaksåpningene mens produktet er i bruk.

Returner alltid produktet til et autorisert servicesenter for undersøkelse eller reparasjon. Ikke forsøk å reparere produktet selv.

Ikke plasser produktet på eller i nærheten av en varm gasskomfyr, noen form for elektrisk komfyr, elektriske kokeplater eller i en oppvarmet ovn.

Sørg alltid for at pluggen er satt riktig inn i kontakten.

Hold strømledningen unna varme overflater eller skarpe gjenstander for å unngå skade. Legg aldri noe brennbart, eksplosivt eller etsende i kurven.

Ikke klem, bøy, vri eller plasser tunge gjenstander på strømledningen for å hindre at kjernen eksponeres eller brekker.

Ikke bruk produktet hvis støpselet, strømledningen eller selve produktet er skadet. Begynn aldri å lage mat uten at kurven er på plass.

Ikke fyll kurven over "MAKS"-linjen for å hindre at maten kommer i kontakt med varmeelementet. Ikke berør kurven direkte med hendene under eller rett etter bruk for å unngå å bli skåldet.

Ikke bruk plastredskaper eller vanlige papirinnpakkingsmaterialer til å pakke inn mat til matlaging.

Ikke sett inn pinner, ledninger eller andre gjenstander i noen av åpningene til airfryeren for å unngå elektrisk støt eller skade.

Sørg for å koble fra airfryeren før du rengjør eller reparerer den. Ikke flytt eller rist airfryeren under bruk.

Ikke sett fremmedlegemer inn i sikkerhetsbryteren for å unngå fare.

**FORSIKTIG: Varme overflater.** 

### AVFALLSHÅNDTERING



Dette symbolet på produktet eller på emballasjen forteller at dette produktet ikke må behandles som vanlig husholdningsavfall. For å resirkulere produktet, ta det med til et offisielt innsamlingssted eller til et Electrolux-servicesenter som kan fjerne og resirkulere batteriet og elektriske deler på en trygg og profesjonell måte. Følg reglene i landet ditt for separat innsamling av elektriske produkter og oppladbare batterier.

Electrolux forbeholder seg retten til å endre produkter, informasjon og spesifikasjoner uten varsel.

EN  
HR  
CZ  
DK  
EE  
FI  
FR  
GE  
HU  
IT  
KZ  
LV  
LT  
NO  
PL  
RO  
RU  
RS  
SK  
SI  
SE  
TR  
UK  
MK  
AL

## VI TENKER PÅ DEG

Takk for at du har kjøpt et produkt fra Electrolux. Du har valgt et produkt som bringer med seg tiår med faglig erfaring og innovasjon. Genialt og stilig, og det er designet med tanke på deg. Så uansett når du bruker det, kan du være trygg på at du får gode resultater hver gang.

Velkommen til Electrolux.

Gå inn på nettsiden vår for å:



Få råd om bruk, brosjyrer, feilsøking, serviceinformasjon:  
[www.electrolux.com](http://www.electrolux.com)



Registrer produktet for å få bedre service:  
[www.electrolux.com/productregistration](http://www.electrolux.com/productregistration)



Kjøp tilbehør og forbruksvarer til produktet ditt:  
[www.electrolux.com/shop](http://www.electrolux.com/shop)

## KUNDESTØTTE OG SERVICE

Når du kontakter servicesenteret, må du sørge for at du har følgende data tilgjengelig. Informasjonen finner du på typeskiltet.

Model number  
PNC number  
Serial number



## Instrukcja obsługi

EAF3B, EAF3CG, EAF5B,  
EAF5CG, EAF7B, EAF7CG

Frytkownica beztłuszczowa

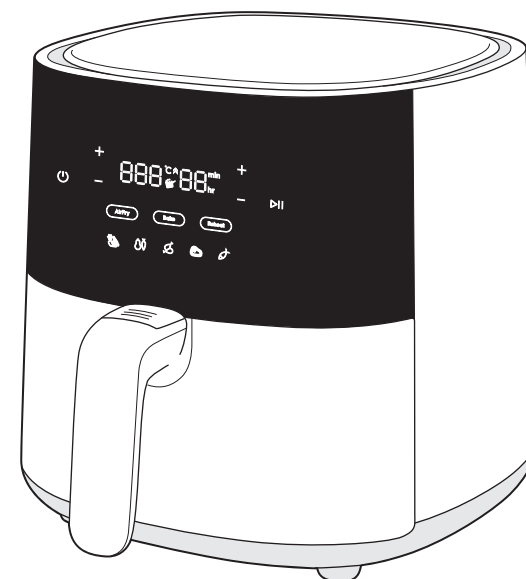

## Informacje ogólne

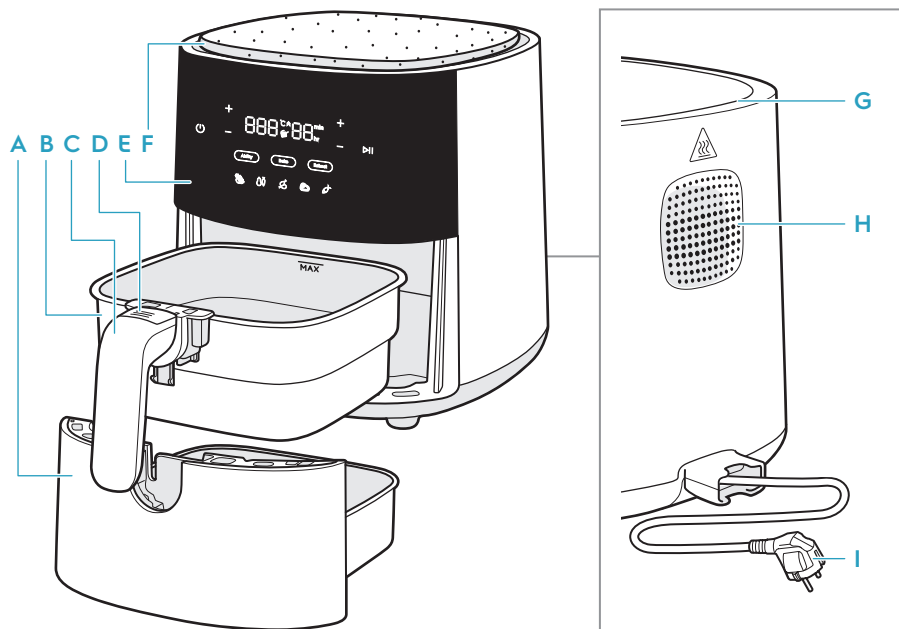

- |                       |                              |                    |                      |
|-----------------------|------------------------------|--------------------|----------------------|
| A Blacha do pieczenia | C Uchwyt kosza               | E Panel sterowania | H Wylot powietrza    |
| B Kosz                | D Przycisk zwalniający kosza | F MultiCoaster     | I Przewód zasilający |
|                       | G Wlot powietrza             |                    |                      |

Akcesoria mogą różnić się w zależności od modelu.

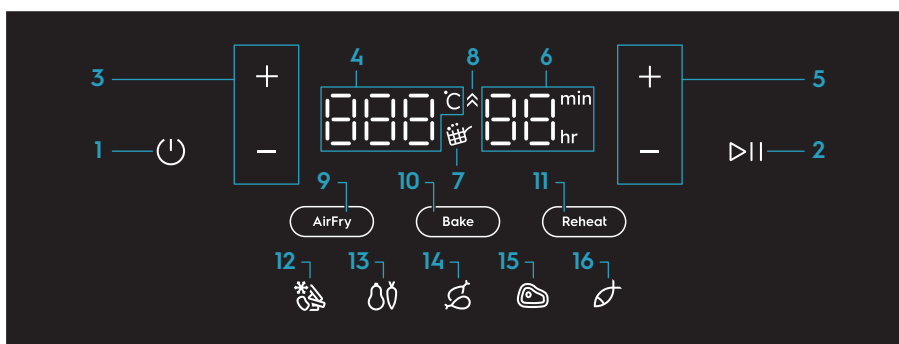

- |                                   |                                 |                                    |            |
|-----------------------------------|---------------------------------|------------------------------------|------------|
| 1 Wł. / Wyt.                      | 5 Kontrola czasu                | 9 Funkcja smażenia beztłuszczowego | 13 Warzywa |
| 2 Start / pauza                   | 6 Wskaźnik czasu (0-99 min.)    | 10 Funkcja pieczenia               | 14 Kurczak |
| 3 Sterowanie temperaturą          | 7 Przypomnienie o wstrząśnięciu | 11 Funkcja odgrzewania             | 15 Stek    |
| 4 Wskaźnik temperatury (60-200°C) | 8 Wskaźnik                      | 12 Frytki / mrożone przekąski      | 16 Ryba    |

## Przed pierwszym użyciem

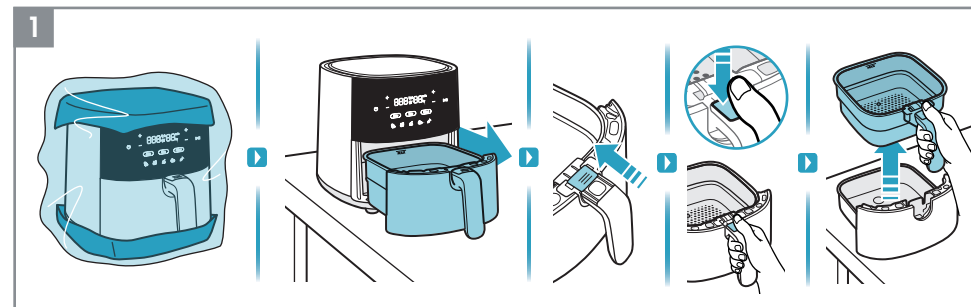

1. Usunąć wszystkie elementy opakowania i materiał ochronny.

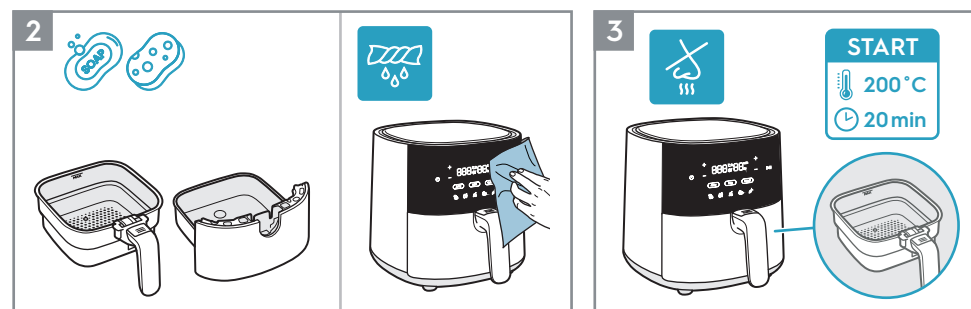

- Umyć kosz i blachę do pieczenia ciepłą wodą z dodatkiem płynu do naczyń. Wytrzeć urządzenie wewnątrz i na zewnątrz miękką szmatką.
- To normalne, że nowe urządzenie emituje zapachy podczas kilku pierwszych operacji. Aby temu zapobiec, należy przed pierwszym użyciem należy uruchomić pustą frytkownicę beztłuszczową w temperaturze 200°C na 20 minut.

## Sposób użycia

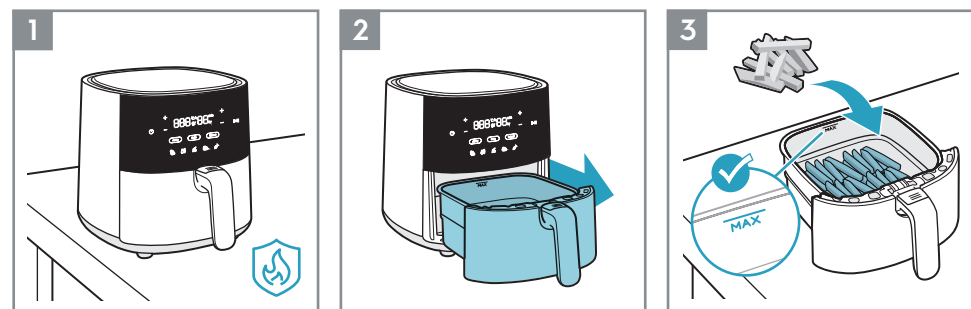

- Postawić urządzenie na płaskiej, stabilnej i odpornej na wysoką temperaturę powierzchni.
- Wyciągnąć blachę do pieczenia i położyć na stabilnej powierzchni.
- Napełnić kosz żywnością, przestrzegając oznaczenia maksymalnej pojemności "MAX".

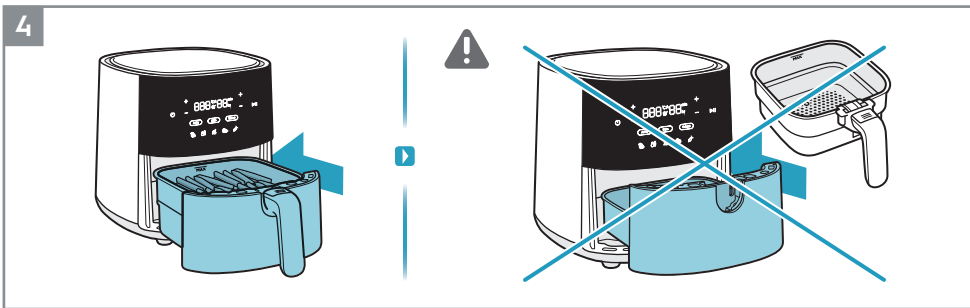

4. Całkowicie wsunąć blachę do pieczenia z jedzeniem z powrotem do urządzenia.

▲ **UWAGA:** Nie używać urządzenia bez kosza.

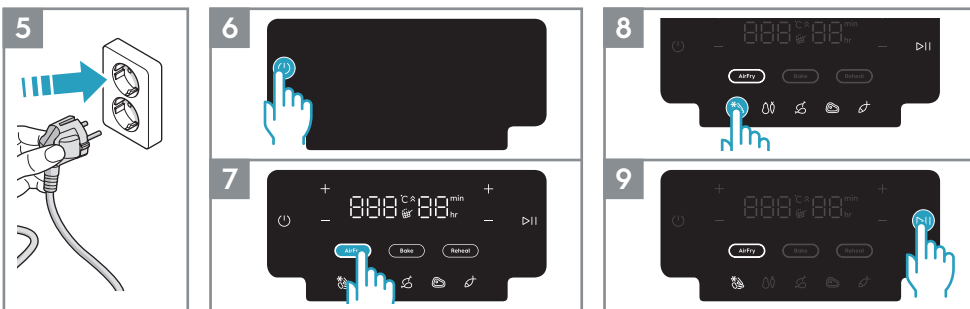

5. Podłączyć urządzenie do zasilania.

6. Nacisnąć przycisk Wł./Wył.

7. Wybrać pożądaną sposób przyrządzania. Na przykład smażenie beztłuszczowe.

8. Dostosować czas i temperaturę do swoich upodobań lub wybrać jeden z predefiniowanych przepisów. Na przykład, frytki.

9. Nacisnąć przycisk Start/Pauza.

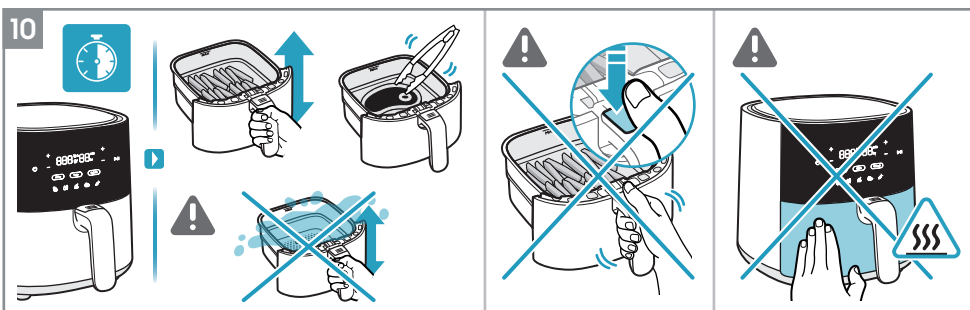

10. W zależności od typu składnika, odwrócić żywność w trakcie gotowania lub co 7 minut, używając odpornego na ciepło narzędzia lub po prostu ostrożnie potrząsając żywnością w koszu. (patrz Podręcznik pieczenia).

▲ **UWAGA:** Należy uważać, aby nie nacisnąć „Przycisku zwalnającego kosz” podczas wstrząsania żywnością.

▲ **UWAGA:** Podczas używania urządzenia należy zwrócić uwagę na gorące powierzchnie.

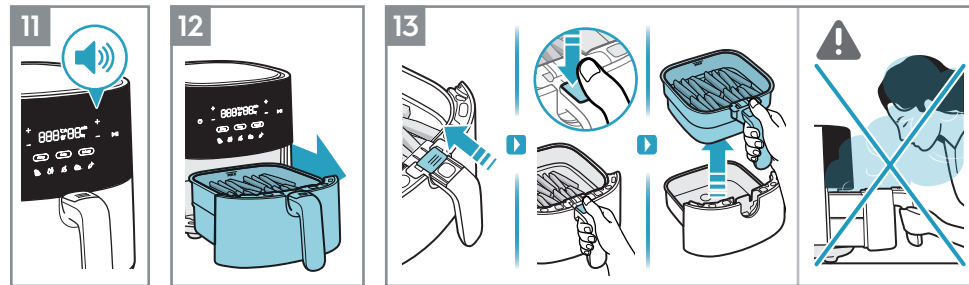

11. Na koniec czasu pieczenia urządzenie wyemituje sygnał dźwiękowy.

12. Ostrożnie wyjąć blachę do pieczenia i umieścić je na powierzchni odpornej na ciepło.

13. Aby wyjąć kosz z blachy do pieczenia, należy postępować zgodnie z poniższymi instrukcjami:

- Przesunąć przezroczystą pokrywę przycisku
- Nacisnąć „Przycisk zwalnający kosz”.
- Wyjmij kosz z blachy do pieczenia.

▲ **UWAGA:** Podczas otwierania koszyka w trakcie lub na koniec pieczenia może wydobywać się gorąca para. Podczas otwierania należy upewnić się, że twarz, ramiona i dłonie znajdują się z dala od pary.

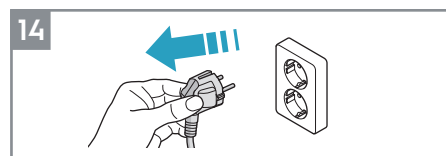

14. Po użyciu odłączyć urządzenie od zasilania.

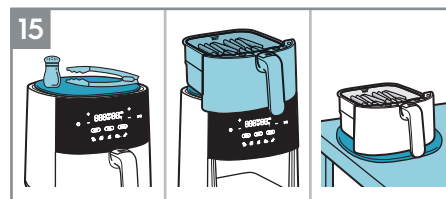

15. Uniwersalne akcesorium MultiCoaster pasuje na górę frytkownicy beztłuszczowej. Oszczędza miejsce i może służyć jako podstawka pod gorący kosz lub miejsce do odłożenia narzędzi i przypraw podczas smażenia. Można go także zdjąć i używać jako podkładki na stole gorącego kosza.\*

\*Akcesoria mogą różnić się w zależności od modelu.

**UWAGA:** Uważać na olej, aby uniknąć plam na materiale korkowym.

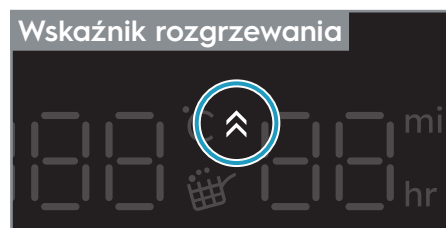

### Wskaźnik rozgrzewania

„Wskaźnik rozgrzewania” włącza się, gdy wybrana jest funkcja pieczenia. Powoduje on uruchomienie funkcji rozgrzewania, dzięki czemu frytkownica beztłuszczowa osiąga idealną temperaturę przed przygotowaniem ulubionych pieczonych potraw. Timer zaczyna odliczać czas dopiero po zakończeniu rozgrzewania.

W razie potrzeby można pominąć krok rozgrzewania, naciskając przycisk „Start/Pauza”. Na wyświetlaczu pojawi się docelowa temperatura, a ikona „Wskaźnik rozgrzewania” zgaśnie i timer rozpocznie odliczanie czasu.



### Przypomnienie o wstrząśnięciu

Funkcja „Przypomnienie o wstrząśnięciu” jest aktywowana podczas przygotowywania niektórych predefiniowanych przepisów, takich jak frytki/mrożone przekąski, warzywa i kurczak.

Gdy nadejdzie czas na wstrząśnięcie lub odwrócenie żywności, zaświeci się i przez jedną minutę będzie migać ikona „Przypomnienie o wstrząśnięciu”, a sygnał dźwiękowy rozlegnie się trzykrotnie.

Używanie „Przypomnienia o wstrząśnięciu” nie jest obowiązkowe dlatego pieczenie będzie kontynuowane jak zwykle, nawet jeśli żywność nie zostanie obrócona ani wstrząśnięta.



## Przewodnik pieczenia

	300-800g	15-30min	180°C			
	300-800g	20-30min	180°C			
	100-500g	10-20min	170°C			
	100-400g	10min	200°C			
	100-200g	10min	200°C			
	100-500g	10-30min	180°C			
	100-500g	13-20min	180°C			
 Maks 1.2kg	800-1200g	45-60min	180°C			
	100-500g	10-15min	140°C			
	100-500g	10min	180°C			
	25-50g każda	10min	170°C			

## Czyszczenie

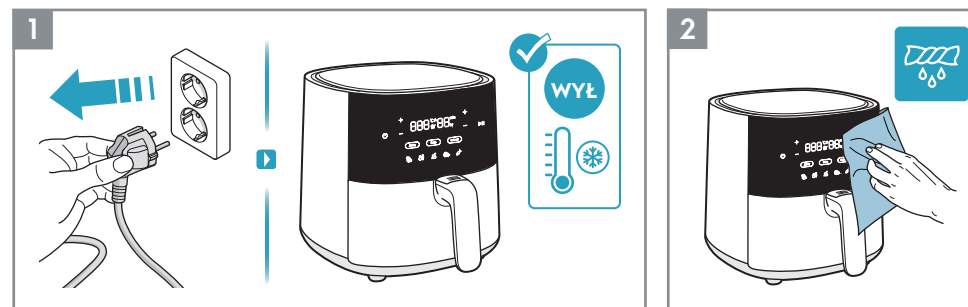

1. Przed przystąpieniem do czyszczenia należy zawsze odłączyć urządzenie od zasilania i poczekać, aż się schłodzi.
2. Wytrzeć urządzenie na zewnątrz miękką szmatką.

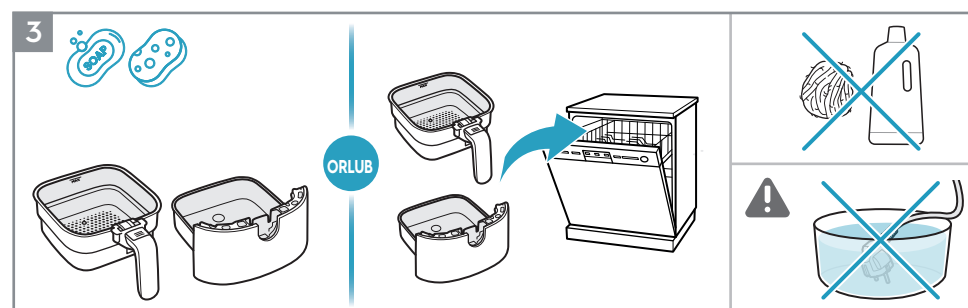

3. Umyć kosz i blachę do pieczenia ciepłą wodą z płynem do naczyń lub umieścić je w zmywarce.  
**UWAGA:** Unikać stosowania środków do czyszczenia o właściwościach ściernych lub metalowych narzędzi w celu ochrony nieprzywierającej powłoki.  
**▲ UWAGA:** Nigdy nie zanurzać urządzenia, jego przewodu ani wtyczki w wodzie ani.

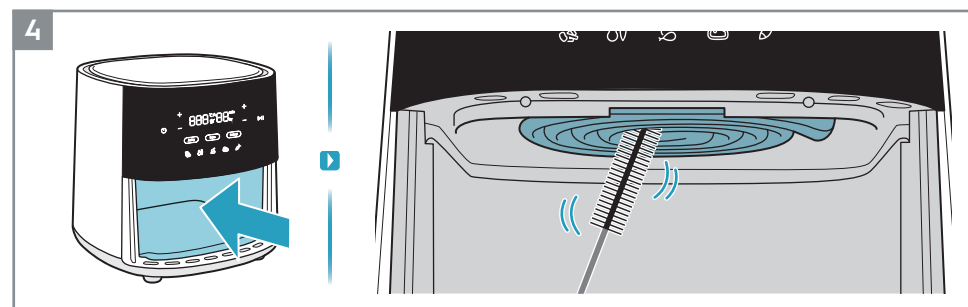

4. Wyczyścić element grzewczy szczotką do czyszczenia.  
**UWAGA:** Przed przystąpieniem do czyszczenia elementu grzewczego, należy upewnić się, że urządzenie jest całkowicie schłodzone.

## Co zrobić, gdy...

Problem	Sprawdzić, czy...
Nie można uruchomić urządzenia ani nim sterować.	<ul style="list-style-type: none"> <li>• Urządzenie podłączono prawidłowo do źródła zasilania.</li> <li>• Kosz i blacha do pieczenia znajdują się we właściwym położeniu. Upewnij się, że są one całkowicie umieszczone w urządzeniu, aby włączyć zasilania elektrycznego.</li> <li>• Ustawiono czas pieczenia.</li> </ul>
Nie można wsunąć blachy do pieczenia do urządzenia.	<ul style="list-style-type: none"> <li>• Kosz jest wypełniony ponad maksymalną pojemność.</li> <li>• Kosz jest prawidłowo umieszczony. Po umieszczeniu kosza na blasze do pieczenia powinien wydać klik.</li> <li>• Pod blachą do pieczenia znajduje się obiekt, który uniemożliwia jej prawidłowe zamknięcie.</li> </ul>
Z urządzenia wydobywa się biały dym.	<ul style="list-style-type: none"> <li>• Przygotowywane jedzenie jest zbyt tłuste.</li> <li>• Blacha do pieczenia i kosz są czyste.</li> </ul>
Na wyświetlaczu widoczne jest wskazanie E1.	<ul style="list-style-type: none"> <li>• Czujnik temperatury wyłącza się lub rozłącza.</li> </ul>
A kijelzőn E2 üzenet lána wyświetlaczu widoczne jest wskazanie E2.	<ul style="list-style-type: none"> <li>• Zwarcie czujnika temperatury.</li> </ul>

\* Jeśli na wyświetlaczu pojawi się błąd E1 lub E2, urządzenie musi zostać naprawione przez punkt serwisowy.

## Dane techniczne

Produkt	Frytkownica beztłuszczowa		
Modell	EAF3B, EAF3CG	EAF5B, EAF5CG	EAF5B, EAF5CG
Napięcie (V-)	220 V - 240 V	220 V - 240 V	220 V - 240 V
Moc (W)	1350 W	1500 W	1800 W
Częstotliwość (Hz)	50 - 60 Hz	50 - 60 Hz	50 - 60 Hz
Pojemność	3.3 L	5 L	6.8 L



## Wskazówki dotyczące bezpieczeństwa

EAF3B, EAF3CG, EAF5B,  
EAF5CG, EAF7B, EAF7CG

### Frytkownica beztłuszczowa

EN USER MANUAL  
HR ZA KORISNIKE  
CZ NÁVOD K POUŽITÍ  
DK BRUGSANVISNING  
EE KASUTUSJUHEND  
FI KÄYTTÖOHJE  
FR NOTICE D'UTILISATION  
GE ინსტრუქციების სახელმძღვანელო  
HU HASZNÁLATI ÚTMUTATÓ

IT LIBRETTO DI ISTRUZIONI  
KZ ПАЙДАЛАҢУ НҮСҚАУЛЫҒЫ  
LV LIETOTĀJA ROKASGRĀMATA  
LT INSTRUKCIJŲ KNYGELĖ  
NO BRUKERHÅNDBOK  
PL INSTRUKCJA OBSŁUGI  
RO MANUAL DE INSTRUCȚIUNI  
RU РУКОВОДСТВО ПО ЭКСПЛУАТАЦИИ  
RS КЊИЖИЦА СА УПУТСТВИМА

SK NÁVOD NA POUŽÍVANIE  
SI PRIROČNIK ZA UPORABO  
SE INSTRUKTIONSBOK  
TR TALİMAT KİTAPÇIĞI  
UK ІНСТРУКЦІЯ З ЕКСПЛУАТАЦІЇ  
MK УПАТСТВО  
AL LIBRI I UDHËZIMEVE

Urządzenie mogą obsługiwać dzieci po ukończeniu 8 roku życia oraz osoby o ograniczonych zdolnościach fizycznych, sensorycznych lub umysłowych bądź nieposiadające odpowiedniej wiedzy i doświadczenia, jeśli będą one nadzorowane lub zostaną poinstruowane w zakresie bezpiecznego korzystania z tego urządzenia i będą świadome związanych z tym zagrożeń. Dzieci nie powinny bawić się urządzeniem. Czyszczenie i konserwacje urządzenia nie powinny wykonywać dzieci bez odpowiedniego nadzoru.

Urządzenie to nie jest przeznaczone do użytku przez osoby (w tym dzieci) o ograniczonych zdolnościach fizycznych, sensorycznych lub umysłowych lub braku doświadczenia i wiedzy, chyba że będą nadzorowane lub otrzymały instrukcje dotyczącą bezpiecznego korzystania z urządzenia od osoby odpowiedzialnej za ich bezpieczeństwo i będą świadome związanych z tym zagrożeń. Dzieci należy pilnować, aby mieć pewność, że nie bawią się urządzeniem.

Frytkownicę beztłuszczową i przewód zasilający należy przechowywać w miejscu niedostępnym dla dzieci poniżej 8. roku życia. Urządzenie jest przeznaczone wyłącznie do normalnego użytku domowego.

W przypadku uszkodzenia lub przerwania przewodu zasilającego, musi on zostać wymieniony przez serwisanta lub osobę o podobnych kwalifikacjach, aby uniknąć zagrożeń dla bezpieczeństwa.

Podczas użytkowania urządzenia, dostępne powierzchnie mogą się nagrzewać.

Podczas pracy urządzenia nie zakrywać otworów wlotu ani wylotu powietrza.

W przypadku konieczności przeglądu lub naprawy, należy zawsze oddawać urządzenie do autoryzowanego punktu serwisowego. Nie należy próbować samodzielnej naprawy urządzenia.

Nie należy umieszczać urządzenia na lub w pobliżu gorącej kuchenki gazowej, kuchenki elektrycznej, elektrycznych płyt grzewczych ani w podgrzewanym piekarniku.

Zawsze upewnić się, że wtyczka jest właściwie włożona do gniazdka.

Aby uniknąć uszkodzenia, przewód zasilający należy trzymać z dala od gorących powierzchni lub ostrych przedmiotów. Nigdy nie wkładać do kosza żadnych materiałów łatwopalnych, wybuchowych ani żrących.

Nie wolno nadmiernie ścisnąć, zginać, skręcać ani umieszczać ciężkich przedmiotów na przewodzie zasilającym, aby nie narażać lub uszkodzić jego rdzenia.

Nie używać urządzenia, jeśli wtyczka, przewód zasilający lub samo urządzenie są uszkodzone. Nigdy nie należy rozpoczynać pieczenia bez umieszczonego kosza.

Nie napełniać kosza powyżej linii „MAX”, aby zapobiec kontaktowi żywności z elementem grzewczym. Nie dotykać kosza bezpośrednio rękami w trakcie lub tuż po użyciu, aby uniknąć poparzenia.

Nie używać żadnych plastikowych przyborów ani zwykłych papierowych materiałów do pakowania żywności do gotowania.

Aby uniknąć porażenia prądem elektrycznym, nie wkładać szpilek, przewodów ani innych przedmiotów do otworów frytkownicy.

Przed przystąpieniem do czyszczenia lub naprawy frytkownicy należy upewnić się, że jest odłączona od zasilania.

Nie poruszać ani nie wstrząsać frytkownicą podczas użytkowania.

Nie wkładać żadnych obcych przedmiotów do wyłącznika bezpieczeństwa, aby uniknąć zagrożenia.

**UWAGA: Gorąca powierzchnie.** 

## OCHRONA ŚRODOWISKA

Materiały oznaczone symbolem  należy poddać utylizacji. Opakowanie urządzenia poddać utylizacji. Opakowanie urządzenia włożyć do odpowiedniego pojemnika w celu przeprowadzenia recyklingu. Należy zadbać o ponowne przetwarzanie odpadów urządzeń elektrycznych i elektronicznych, aby chronić środowisko naturalne oraz ludzkie zdrowie.

Nie wolno wyrzucać urządzeń oznaczonych symbolem  razem z odpadami domowymi. Należy zwrócić produkt do miejscowego punktu ponownego przetwarzania lub skontaktować się z odpowiednimi władzami miejskimi.

## Z MYŚLĄ O TOBIE

Dziękujemy za zakup urządzenia Electrolux. Wybrałeś produkt, który jest owocem dziesięcioleci doświadczeń i innowacji. To przydatne i stylowe urządzenie zostało zaprojektowane z myślą o Tobie. Użytkując je, możesz mieć zawsze pewność uzyskania wspaniałych efektów.

Witaj w świecie marki Electrolux.

Zapraszamy na naszą witrynę internetową, aby:



Otrzymać wskazówki dotyczące użytkowania, broszury, pomoc w rozwiązywaniu problemów oraz informacje dotyczące serwisu: [www.electrolux.com](http://www.electrolux.com)



Zarejestrować swój produkt, aby uprościć jego obsługę serwisową: [www.electrolux.com/productregistration](http://www.electrolux.com/productregistration)



Kupić akcesoria i materiały eksploatacyjne do swojego urządzenia: [www.electrolux.com/shop](http://www.electrolux.com/shop)

## OBSŁUGA KLIENTA I SERWIS

Kontaktując się z punktem serwisu Electrolux, należy przygotować poniższe dane: Informacje te można znaleźć na tabliczce znamionowej.

Model number  
PNC number  
Serial number

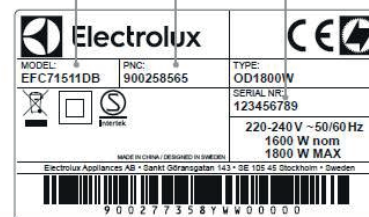

## Manual de instrucțiuni

EAF3B, EAF3CG, EAF5B,  
EAF5CG, EAF7B, EAF7CG

**Friteuză cu aer cald**

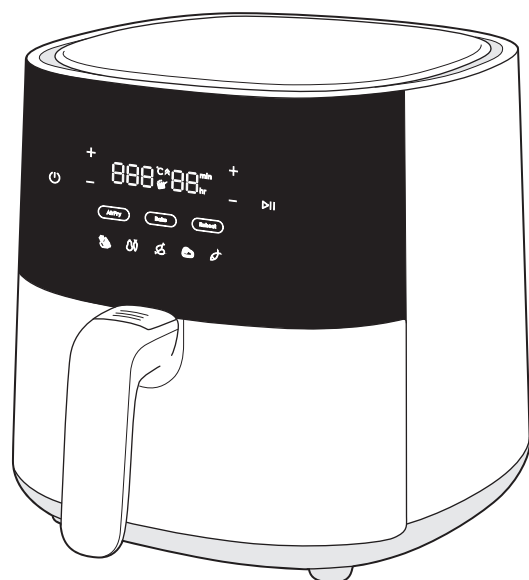

## Prezentare generală

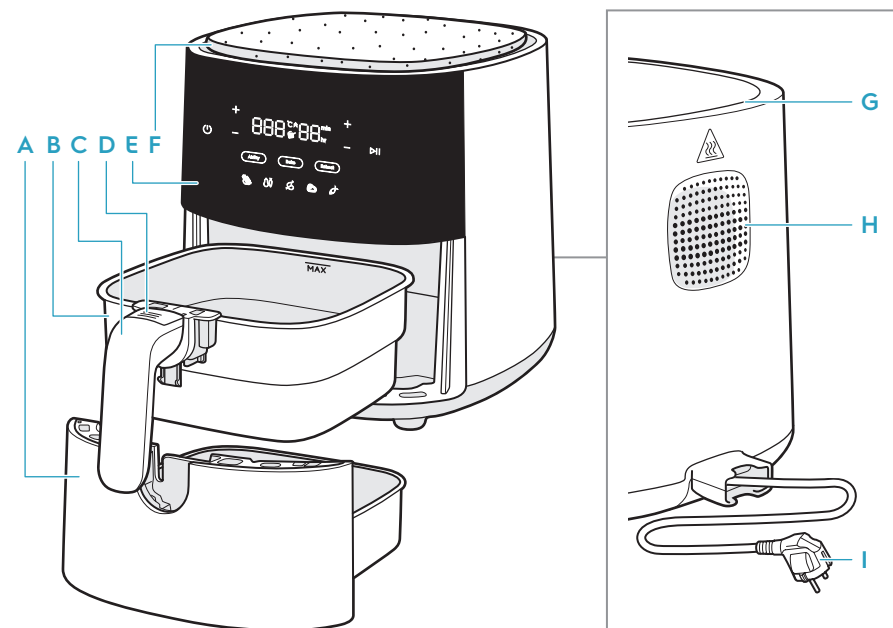

- |                    |                                       |  |                                       |
|--------------------|---------------------------------------|--|---------------------------------------|
| <b>A</b> Cratiță   | <b>D</b> Buton de eliberare a coșului | <b>F</b> MultiCoaster                  | <b>H</b> Orificiu de ieșire a aerului |
| <b>B</b> Coș       | <b>E</b> Panou de comandă             | <b>G</b> Orificii de admisie a aerului | <b>I</b> Cablul principal             |
| <b>C</b> Mâner coș |                                       |  |                                       |

## Accesoriiile pot varia de la model la model

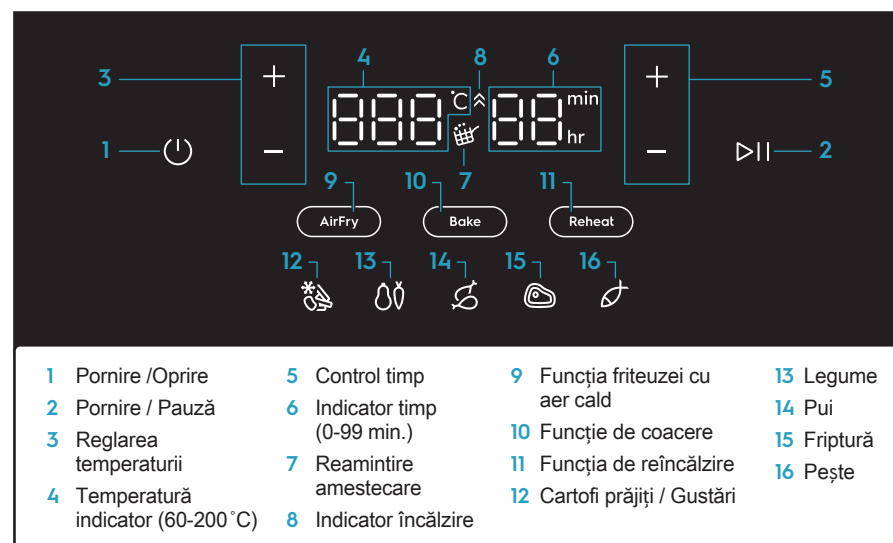

## Înainte de prima utilizare

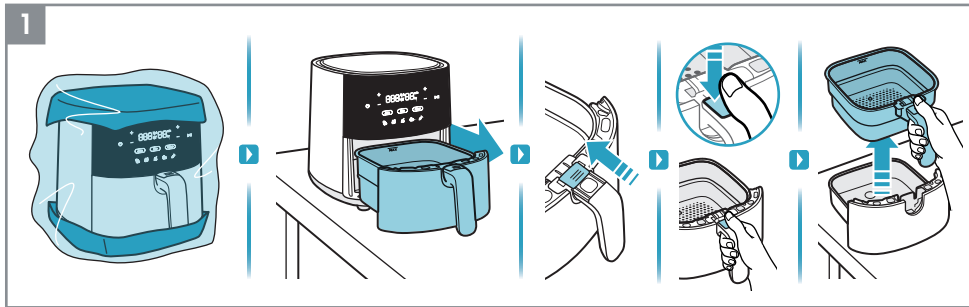

1. Îndepărtați toate ambalajele și materialele de protecție.

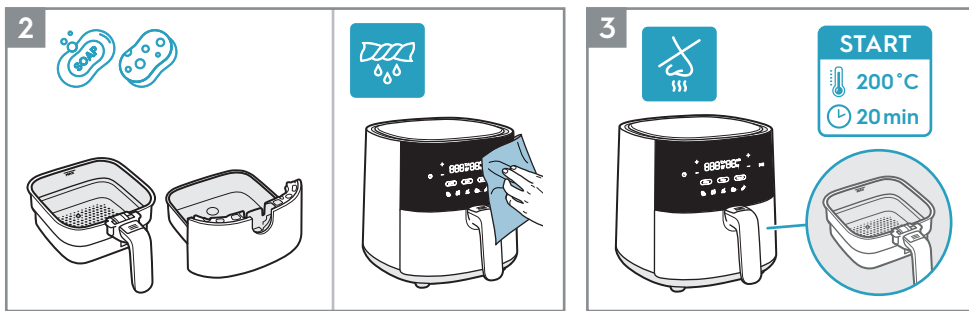

2. Curățați coșul și cratița cu apă caldă și detergent de vase. Ștergeți interiorul și exteriorul aparatului cu o lavetă moale.
3. Este normal ca o unitate nouă să emită mirosuri în primele dați în care este utilizată. Lăsați friteuza cu aer cald să funcționeze la 200 °C timp de 20 de minute înainte de prima utilizare, pentru a evita acest lucru.

## Mod de utilizare

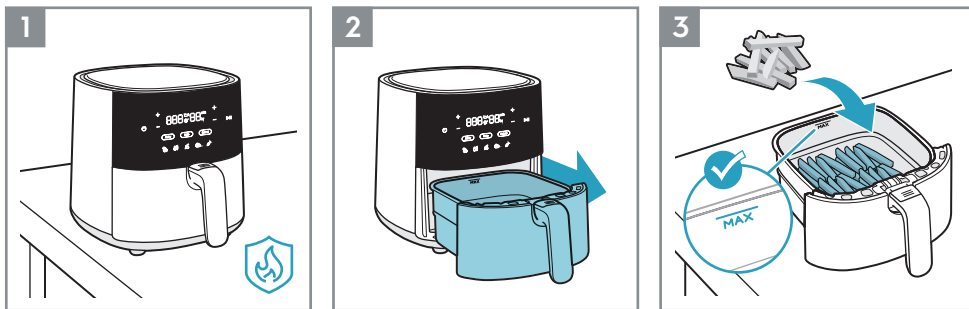

1. Puneți aparatul pe o suprafață plană, stabilă și rezistentă la căldură.
2. Trageți tava și așezați-o pe o suprafață stabilă.
3. Puneți alimentele în coș, observând indicarea capacității „MAX”.

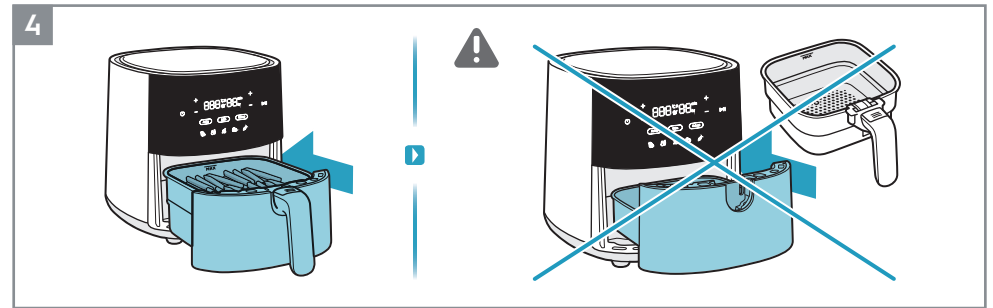

4. Împingeți cratița cu alimentele înapoi complet în aparat.

▲ **ATENȚIE!** Nu utilizați aparatul fără coș.

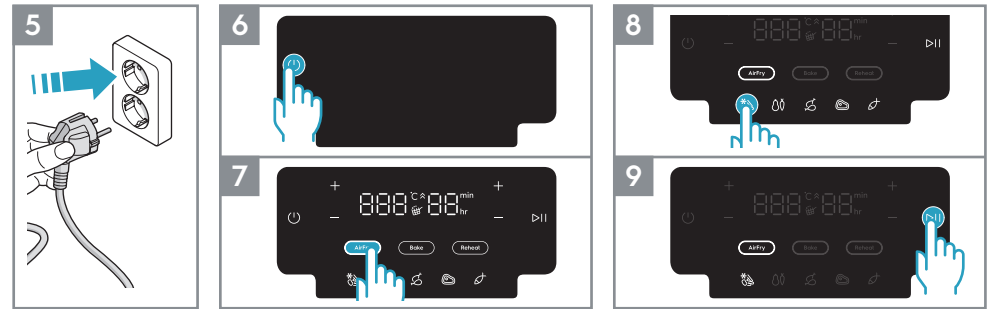

5. Introduceți aparatul în priză.
6. Apăsăți butonul de pornire/oprire.
7. Selectați metoda de gătire dorită. De exemplu, funcția Air Fry.
8. Ajustați ora și temperatura după gust sau selectați una dintre rețetele presetate. De exemplu, cartofi prăjiți.
9. Apăsăți butonul Pornire/Pauză.

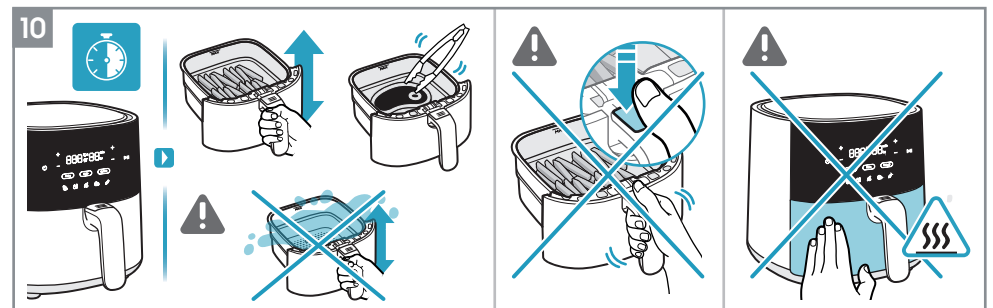

10. În funcție de tipul de ingredient, întoarceți alimentele la mijlocul gătirii sau la fiecare 7 minute folosind un instrument rezistent la căldură sau amestecând cu grijă alimentele în interiorul coșului. (consultați Ghidul de gătit).

▲ **ATENȚIE!** Aveți grijă să nu apăsați „buton de eliberare a coșului” atunci când amestecați alimentele.

▲ **ATENȚIE!** Aveți grijă la suprafețele fierbinți atunci când aparatul este în funcțiune.

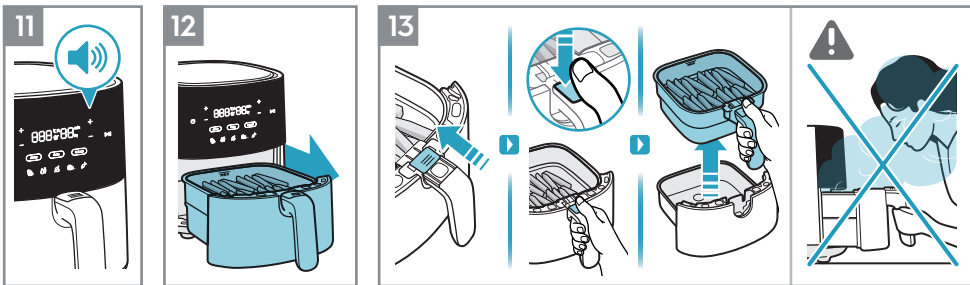

11. La sfârșitul duratei de gătire, aparatul va emite un semnal sonor.  
 12. Scoateți cu grijă cratița și așezați-o pe o suprafață rezistentă la căldură.  
 13. Pentru a scoate coșul din cratiță, urmați aceste instrucțiuni:  
 - Glisați capacul transparent al butonului  
 - Apăsăți „Butonul de eliberare a coșului”  
 - Ridicați coșul din cratiță

⚠ **ATENȚIE!** Aburul fierbinte poate ieși din coș atunci când este deschis la mijlocul sau la sfârșitul gătirii. Asigurați-vă că fața, brațele și mâinile sunt la depărtare de abur atunci când îl deschideți.

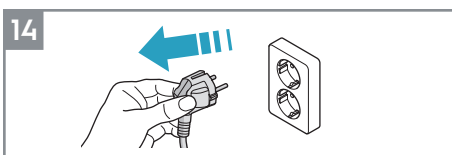

14. Scoateți aparatul din priză după utilizare.

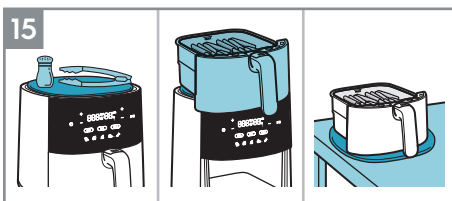

15. Versatilul MultiCoaster se potrivește pe partea superioară a friteuzei cu aer cald ca plită care economisește spațiul pentru coșul de gătit sau locul pentru scule și mirodenii la gătit. De asemenea, poate fi folosit la masă atunci când serviți alimente din coșul fierbinte.\*

\* Accesoriile pot varia de la un model la altul.

**NOTĂ:** Aveți grijă la ulei pentru a evita petele de pe materialul plutei.



#### Indicator încălzire.

„Indicatorul de încălzire” este activat atunci când este selectată „Funcția de coacere” și funcționează ca funcție de preîncălzire, astfel încât friteuza cu aer cald să aibă temperatura ideală înainte de a găti rețetele dvs. preferate. Cronometrul începe număratoarea inversă numai după ce preîncălzirea s-a încheiat.

Dacă doriți, puteți sări peste pasul de preîncălzire atingând butonul „Pornire/Pază”. Afișajul va afișa apoi temperatura țintă, în timp ce pictograma „Indicator de încălzire” se va stinge și cronometrul va începe să numere.



#### Reamintire amestecare

Funcția „Reamintire shake” este activată în timpul presetărilor anumitor rețete, cum ar fi cartofi prăjiți/gustări congelate, legume și pui.

Când trebuie să agitați sau să întoarceți alimentele, pictograma „Reamintire amestecare” se va aprinde și va clipi timp de un minut, în timp ce un semnal sonor se va repeta de trei ori.

Funcția „Reamintire amestecare” nu este obligatorie, așadar gătitul va continua ca de obicei chiar dacă alimentele nu sunt întoarse sau amestecate.

## Guida alla cottura

	300-800g	15-30min	180°C	✓		
	300-800g	20-30min	180°C	✓		✓
	100-500g	10-20min	170°C	✓		✓
	100-400g	10min	200°C		✓	
	100-200g	10min	200°C		✓	
	100-500g	10-30min	180°C		✓	
	100-500g	13-20min	180°C		✓	
	800-1200g Max. 1.2kg	45-60min	180°C		✓	
	100-500g	10-15min	140°C		✓	
	100-500g	10min	180°C		✓	
	25-50g fiecare	10min	170°C			

## Curățare

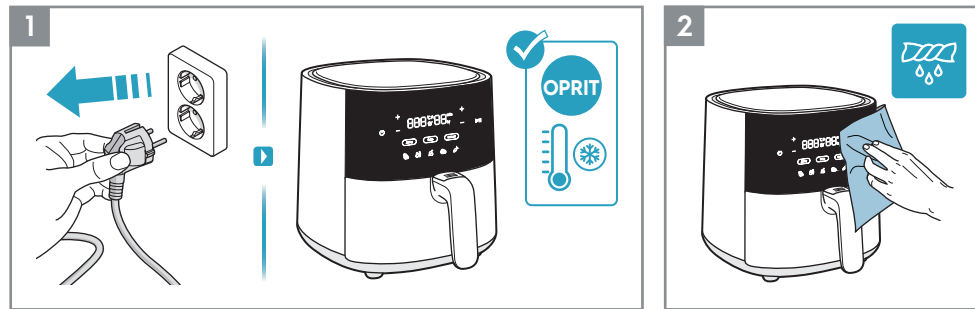

1. Scoateți întotdeauna aparatul din priză și așteptați până când se răcește înainte de a-l curăța.
2. Ștergeți exteriorul aparatului cu o lavetă moale.

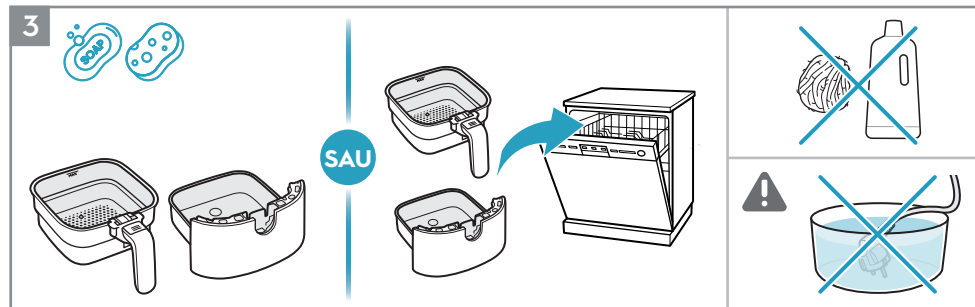

3. Curățați coșul și cratița cu apă caldă și detergent de vase sau puneți-le în mașina de spălat vase.

**NOTĂ:** Evitați utilizarea produselor de curățare abrazive sau a instrumentelor metalice pentru a proteja stratul neaderent.

**⚠ ATENȚIE:** Nu scufundați niciodată produsul, cablul sau ștecherul acestuia în apă sau în orice.

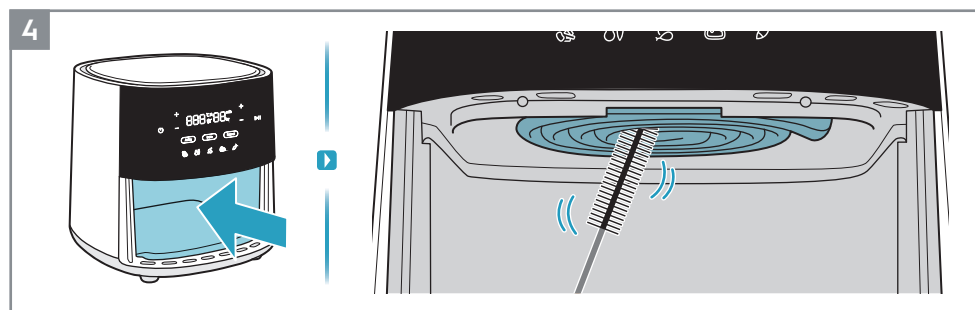

4. Curățați elementul de încălzire cu o perie de curățare.

**NOTĂ:** Asigurați-vă că aparatul este complet răcit înainte de a curăța elementul de încălzire.

## Ce trebuie făcut dacă...

Problemă	Verificați dacă...
Aparatul nu poate fi pornit sau utilizat.	<ul style="list-style-type: none"> <li>• Aparatul este conectat corect la o sursă de alimentare electrică.</li> <li>• Coșul și caserola sunt în poziția corectă. Asigurați-vă că sunt complet împinse în aparat pentru a permite alimentarea electrică.</li> <li>• Durata de gătire este setată.</li> </ul>
Nu puteți glisa caserola în aparat.	<ul style="list-style-type: none"> <li>• Coșul este umplut peste capacitatea sa maximă.</li> <li>• Coșul este amplasat corect. Trebuie să facă clic atunci când îl puneți în cratiță.</li> <li>• Există un obiect sub caserolă care este un obstacol în a-l închide corespunzător.</li> </ul>
Fum alb iese din aparat.	<ul style="list-style-type: none"> <li>• Mâncarea pe care o preparați este prea grasă.</li> <li>• Vasul și coșul sunt curate.</li> </ul>
Afișajul indică E1	<ul style="list-style-type: none"> <li>• Sensorul de temperatură se decuplează sau se deconectează.</li> </ul>
Afișajul indică E2	<ul style="list-style-type: none"> <li>• Sensorul de temperatură s-a scurtcircuitat.</li> </ul>

\* \* În cazul în care afișajul indică o eroare E1 sau E2, aparatul trebuie reparat de un centru de service.

## Date tehnice

Produs	Friteuză cu aer cald		
	Model	EAF5B, EAF5CG	EAF7B, EAF7CG
Model	EAF3B, EAF3CG	EAF5B, EAF5CG	EAF7B, EAF7CG
Tensiune (V~)	220 V - 240 V	220 V - 240 V	220 V - 240 V
Putere (W)	1350 W	1500 W	1800 W
Frecvență (HZ)	50 - 60 Hz	50 - 60 Hz	50 - 60 Hz
Capacitate	3.3 L	5 L	6.8 L



## Recomandări privind siguranța

EAF3B, EAF3CG, EAF5B,  
EAF5CG, EAF7B, EAF7CG

### Friteuză cu aer cald

EN USER MANUAL  
HR ZA KORISNIKE  
CZ NÁVOD K POUŽITÍ  
DK BRUGSANVISNING  
EE KASUTUSJUHEND  
FI KÄYTTÖOHJE  
FR NOTICE D'UTILISATION  
GE ინსტრუქციების სახელმძღვანელო  
HU HASZNÁLATI ÚTMUTATÓ

IT LIBRETTO DI ISTRUZIONI  
KZ ПАЙДАЛАНУ НҮҚАУЛЫҒЫ  
LV LIETOTĀJA ROKASGRĀMATA  
LT INSTRUKCIJŲ KNYGELĖ  
NO BRUKERHÅNDBOK  
PL INSTRUKCJA OBSŁUGI  
RO MANUAL DE INSTRUCȚIUNI  
RU РУКОВОДСТВО ПО ЭКСПЛУАТАЦИИ  
RS КЊИЖИЦА СА УПУТСТВИМА

SK NÁVOD NA POUŽÍVANIE  
SI PRIROČNIK ZA UPORABO  
SE INSTRUKTIONSBOK  
TR TALİMAT KİTAPÇIĞI  
UK ІНСТРУКЦІЯ З ЕКСПЛУАТАЦІ  
MK УПАТСТВО  
AL LIBRI I UDHËZIMEVE

Acest aparat poate fi utilizat de copii cu vârsta de peste 8 ani și de persoane cu capacități fizice, senzoriale sau mentale reduse sau lipsite de experiență și cunoștințe dacă sunt supravegheate sau au primit instrucțiuni privind modul de utilizare în siguranță a aparatului și de înțelegere a pericolelor la care se expun. Copiilor nu le este permis să se joace cu aparatul. Curățarea și întreținerea nu trebuie efectuate de copii fără supraveghere.

Acest aparat nu trebuie folosit de persoane (inclusiv copii) cu capacități fizice și senzoriale reduse, sau lipsiți de experiență și cunoștințe, cu excepția cazului în care sunt supravegheați sau li s-au dat instrucțiuni în legătură cu utilizarea aparatului într-o modalitate sigură și înțeleg pericolele implicate de către o persoană răspunzătoare pentru siguranța lor. Copiii trebuie supravegheați ca să nu se joace cu aparatul.

Nu lăsați friteuza cu aer cald și cablul de alimentare la îndemâna copiilor mai mici de 8 ani. Acest aparat este destinat exclusiv uzului casnic normal.

În cazul în care cablul de alimentare este deteriorat sau rupt, acesta trebuie înlocuit de un agent de service sau de persoane cu o calificare similară pentru a evita pericolele de siguranță.

Suprafețele accesibile pot deveni fierbinți în timpul utilizării.

Nu acoperiți orificiile de admisie și evacuare a aerului în timpul funcționării aparatului.

Returnați întotdeauna aparatul la un centru de service autorizat pentru examinare sau reparare. Nu încercați să reparați singur aparatul.

Nu așezați aparatul pe sau în apropierea unei plite cu gaz, a unei plite electrice, a unor plăci de gătit electrice sau a unui cuptor încălzit.

Asigurați-vă întotdeauna că ștecherul este introdus corect în priză.

Țineți cablul de alimentare la distanță de suprafețe fierbinți sau obiecte ascuțite, pentru a evita deteriorarea. Nu puneți niciodată nimic inflamabil, exploziv sau coroziv în coș.

Nu ciupiți, îndoiiți, răsuciți sau așezați excesiv obiecte grele pe cablul de alimentare pentru a preveni expunerea sau ruperea mijlocului.

Nu utilizați aparatul dacă ștecherul, cablul principal sau aparatul în sine sunt deteriorate. Nu începeți niciodată să gătiți fără ca coșul să fie fixat.

Nu umpleți coșul deasupra liniei „MAX” pentru a preveni contactul alimentelor cu elementul de încălzire. Nu atingeți coșul direct cu mâinile în timpul utilizării sau imediat după utilizare, pentru a evita opărirea.

Nu folosiți ustensile din plastic sau materiale de ambalare normale pentru a înfășura alimentele în vederea gătirii.

Nu introduceți pini, fire sau alte obiecte în niciunul dintre orificiile friteuzei cu aer cald pentru a evita electrocutarea sau vătămarea.

Scoateți din priză friteuza cu aer cald înainte de a o curăța sau repara. Nu mișcați și nu scuturați friteuza cu aer cald în timpul utilizării.

Nu introduceți obiecte străine în comutatorul de siguranță pentru a evita orice pericol.

**ATENȚIE: Suprafețe fierbinți.** 

### ELIMINAREA



Acest simbol de pe produs sau de pe ambalaj indică faptul produsul nu poate fi aruncat împreună cu deșeurile menajere. Pentru reciclarea produsului, acesta trebuie dus la un punct de colectare sau la un centru de service Electrolux, care poate demonta și recicla bateria și componentele electrice într-un mod sigur și profesional. Pentru colectarea separată a produselor electrice și bateriilor reciclabile, urmați reglementările în vigoare la nivel național.

Electrolux își rezervă dreptul de a schimba produsele, informațiile și specificațiile fără notificare.



EN  
HR  
CZ  
DK  
EE  
FI  
FR  
GE  
HU  
IT  
KZ  
LV  
LT  
NO  
PL  
RO  
RU  
RS  
SK  
SI  
SE  
TR  
UK  
MK  
AL

## NE GÂNDIM LA DUMNEAVOASTRĂ

Vă mulțumim pentru că ați achiziționat un aparat Electrolux. Ați ales un produs care aduce cu sine zeci de ani de experiență profesională și inovație. Ingenios și stilat, a fost conceput special pentru dumneavoastră. Pentru ca atunci când îl utilizați să veți întotdeauna aceleași rezultate extraordinare.

**Bine ați venit la Electrolux!**

**Vizitați website-ul nostru la:**



Găsiți sfaturi privind utilizarea, depanarea, informații despre service:  
[www.electrolux.com](http://www.electrolux.com)



Înregistrați-vă produsul pentru a beneficia de servicii mai bune:  
[www.electrolux.com/productregistration](http://www.electrolux.com/productregistration)



Împărați accesorii și consumabile pentru aparatul dumneavoastră:  
[www.electrolux.com/shop](http://www.electrolux.com/shop)

## SERVICIUL DE RELAȚII CU CLIEȚII ȘI SERVICE

Atunci când colaborați cu centrul de service, asigurați-vă că aveți disponibile datele următoare. Informațiile pot fi găsite pe plăcuța cu datele tehnice.

Model number  
PNC number  
Serial number



## Руководство по эксплуатации

EAF3B, EAF3CG, EAF5B,  
EAF5CG, EAF7B, EAF7CG

Мультипечь

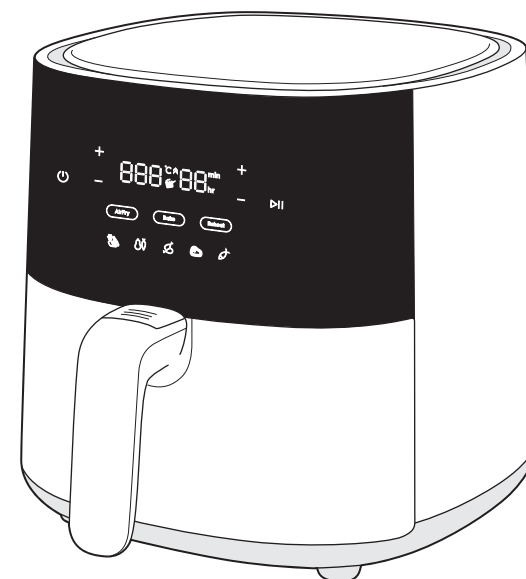

## Общий обзор

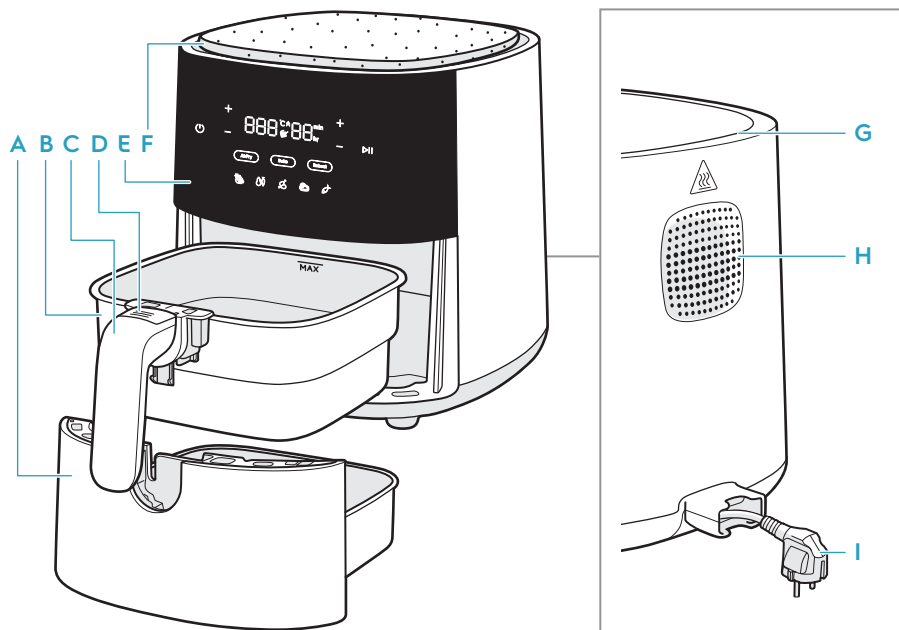

- |                 |                                |                          |                 |
|-----------------|--------------------------------|--------------------------|-----------------|
| A Поддон        | D Кнопка разблокировки корзины | F Подставка MultiCoaster | H Отвод воздуха |
| B Корзина       | E Панель управления            | G Воздухозаборник        | I Сетевой шнур  |
| C Ручка корзины |                                |                          |                 |

### Аксессуары могут различаться в зависимости от модели

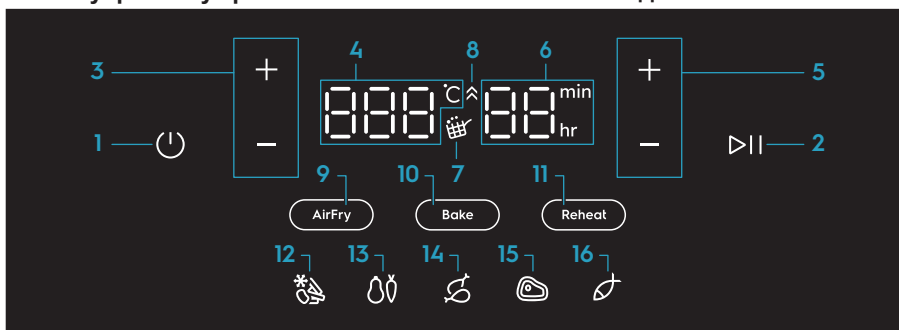

- |                                    |                                |   |               |
|------------------------------------|--------------------------------|---|---------------|
| 1 Вкл/Выкл                         | 5 Установка времени            | 9 Функция «Аэрогриль»                     | 13 «Овощи»    |
| 2 Старт/пауза                      | 6 Индикатор времени (0-99 мин) | 10 Функция «Выпекание»                    | 14 «Цыпленок» |
| 3 Управление температурой          | 7 Напоминание о встряхивании   | 11 Функция «Разогрев»                     | 15 «Стейк»    |
| 4 Индикатор температуры (60-200°C) | 8 Индикатор нагрева            | 12 «Картофель Фри»/«Замороженные закуски» | 16 «Рыба»     |

## Перед первым использованием

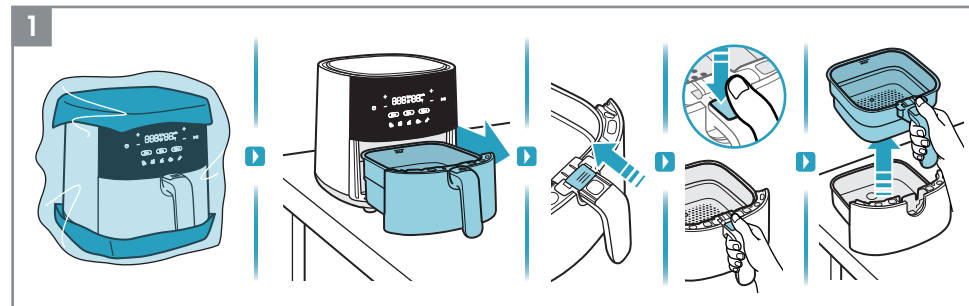

1. Удалите всю упаковку и защитный материал.

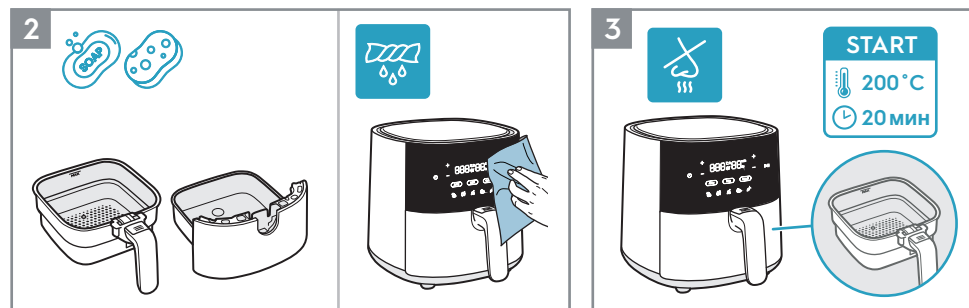

2. Промойте корзину и поддон в теплой воде с добавлением средства для мытья посуды. Протрите прибор мягкой тканью внутри и снаружи.

3. При первых нескольких раз использования новый прибор может выделять запахи. Это является нормальным явлением. Чтобы избежать появления таких запахов, перед первым использованием необходимо включить пустую мультipeчь и дать ей поработать при температуре 200 °C в течение 20 минут.

## Правила пользования

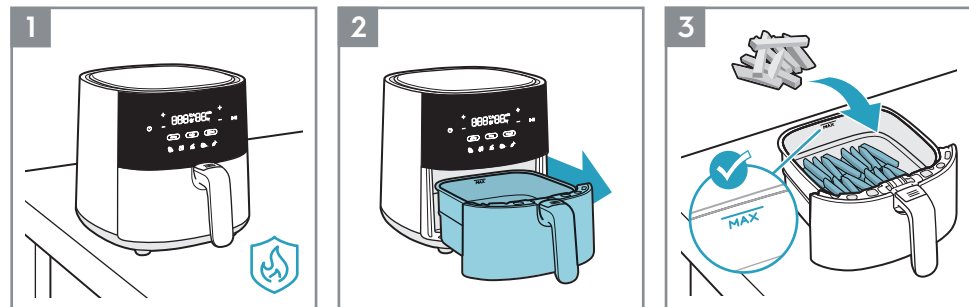

1. Поместите прибор на плоскую, устойчивую и теплостойкую поверхность.
2. Выньте поддон и поместите его на устойчивую поверхность.
3. Выложите в корзину продукты, не превышая отметки максимальной емкости - «MAX» («МАКС.»).

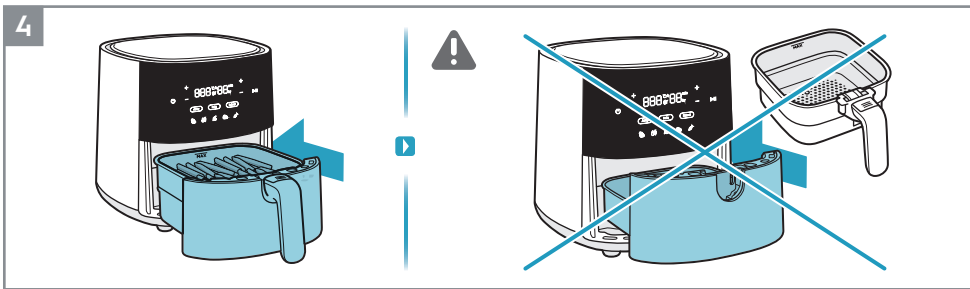

4. Вставьте поддон с продуктами обратно в прибор до упора.  
**▲ ПРЕДУПРЕЖДЕНИЕ:** не используйте прибор без корзины.

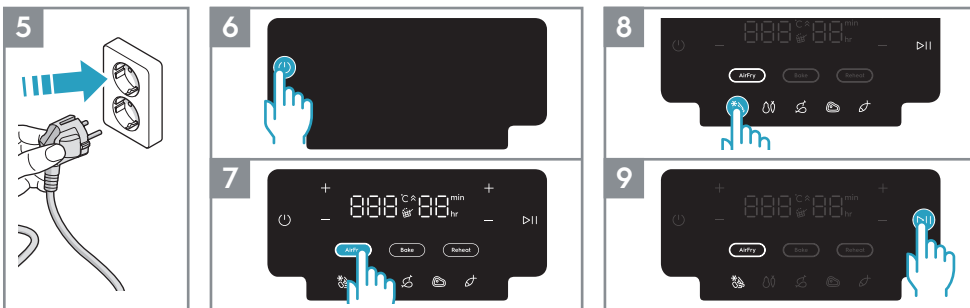

5. Подключите прибор к электросети.  
 6. Нажмите кнопку «Вкл/Выкл».  
 7. Выберите нужный способ приготовления. Например, режим «Аэрогриль».  
 8. Установите время и температуру в соответствии с вашими предпочтениями или выберите один из готовых рецептов. Например, «Картофель Фри».  
 9. Нажмите кнопку «Старт/Пауза».

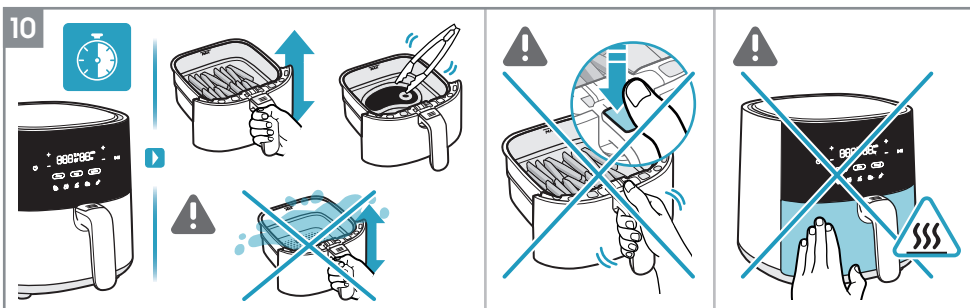

10. В зависимости от типа ингредиентов продукты следует переворачивать по прошествии половины времени приготовления или каждые 7 минут. Для этого можно использовать термостойкие кухонные принадлежности или просто осторожно встряхнуть продукты в корзине. (см. руководство по приготовлению).  
**▲ ВНИМАНИЕ:** Будьте внимательны, не нажимайте кнопку разблокировки корзины во время встряхивания продуктов.  
**▲ ПРЕДУПРЕЖДЕНИЕ:** Соблюдайте осторожность — не прикасайтесь к горячим поверхностям при использовании прибора.

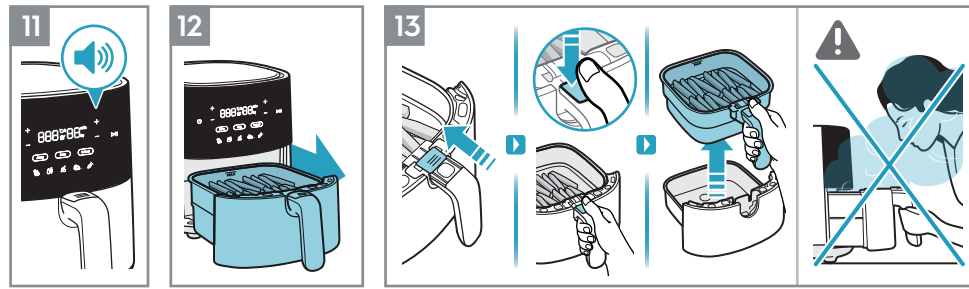

11. По окончании времени приготовления прибор подаст звуковой сигнал.  
 12. Осторожно извлеките поддон и поместите его на термостойкую поверхность.  
 13. Чтобы извлечь корзину из поддона, следуйте приведенным ниже инструкциям.  
 - Сдвиньте прозрачную крышку кнопки  
 - Нажмите «Кнопку разблокировки корзины»  
 - Выньте корзину из поддона

**▲ ПРЕДУПРЕЖДЕНИЕ:** если открыть крышку прибора в середине или в конце приготовления, из корзины может вырваться горячий пар. При открывании крышки держите лицо и руки на безопасном расстоянии от пара.

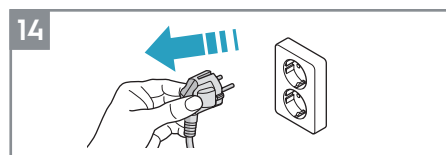

14. После использования прибора отключите его от сети.

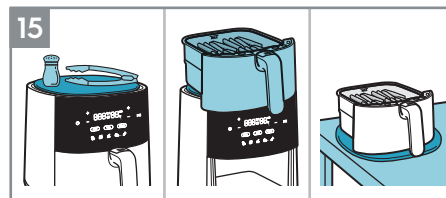

15. Универсальная подставка MultiCoaster устанавливается на верхней части мультитечи и используется как компактный термостойкий поднос для размещения корзины или кухонных принадлежностей горячей корзины\*  
 \*Аксессуары могут отличаться в зависимости от модели.

**ПРИМЕЧАНИЕ:** Будьте осторожны с растительным маслом, чтобы избежать образования пятен на пробковом материале.

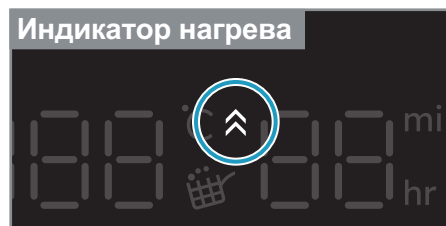

**Индикатор нагрева**

«Индикатор нагрева» загорается при выборе режима «Выпекание», который работает как функция предварительного нагрева для достижения идеальной температуры перед приготовлением вашей любимой выпечки в мультитечи. Таймер начинает обратный отсчет только после завершения предварительного нагрева.

При необходимости этап предварительного нагрева можно пропустить, нажав кнопку «Старт/Пауза». Затем на дисплее отобразится целевая температура, при этом значок «Индикатор нагрева» погаснет, а таймер начнет обратный отсчет.

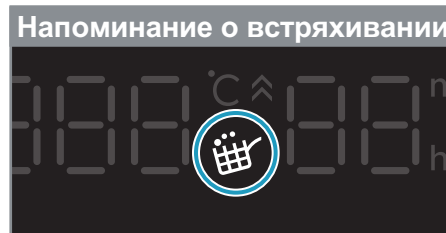

**Напоминание о встряхивании**

Функция «Напоминание о встряхивании» включается при выполнении некоторых готовых рецептов, таких как «Картофель Фри»/ «Замороженные закуски», «Овощи» и «Цыпленок».

Когда придет время встряхнуть или перевернуть продукты, значок «Напоминание о встряхивании» загорится и начнет мигать в течение одной минуты, при этом три раза прозвучит звуковой сигнал.

«Напоминание о встряхивании» не является обязательным, поэтому приготовление будет продолжаться как обычно, даже если вы не перевернули или не встряхнули продукты в корзине.

## Руководство по приготовлению

	300-800г	15-30мин	180°C			
	300-800г	20-30мин	180°C			
	100-500г	10-20мин	170°C			
	100-400г	10мин	200°C			
	100-200г	10мин	200°C			
	100-500г	10-30мин	180°C			
	100-500г	13-20мин	180°C			
	800-1200г	45-60мин	180°C			
	100-500г	10-15мин	140°C			
	100-500г	10мин	180°C			
	арбір 25-50г	10мин	170°C			

## Очистка

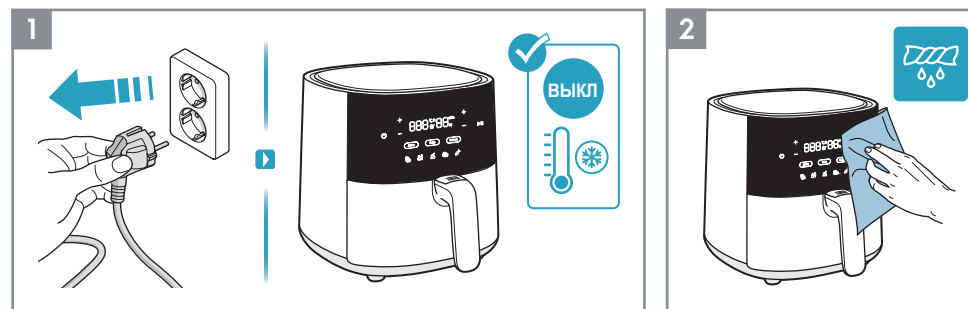

1. Перед очисткой прибора необходимо отключить прибор от электросети и дождаться его полного остывания.
2. Снаружи прибор следует вытирать мягкой тканью.

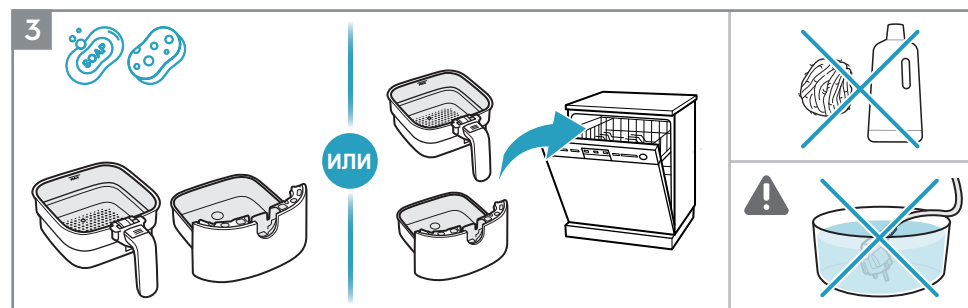

3. Корзину и поддон можно промыть в теплой воде с добавлением средства для мытья посуды или вымыть в посудомоечной машине.

**ПРИМЕЧАНИЕ:** Не используйте абразивные чистящие средства или металлические инструменты во избежание повреждения антипригарного покрытия.

- ▲ ПРЕДУПРЕЖДЕНИЕ:** никогда не погружайте изделие, его шнур питания или вилку в воду или любую другую жидкость.

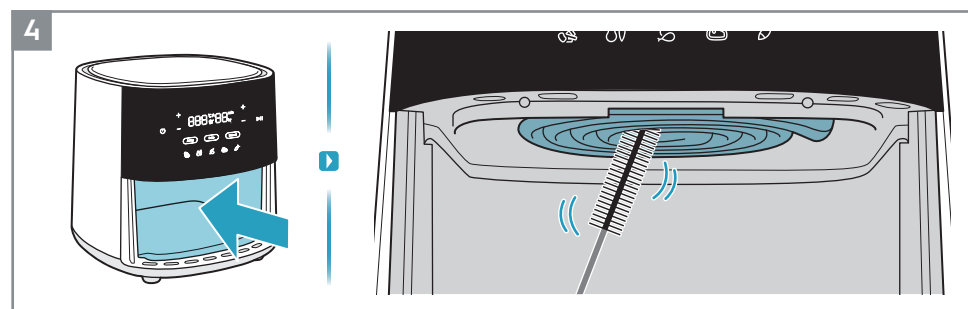

4. Используйте щетку для очистки нагревательного элемента.

**ПРИМЕЧАНИЕ:** Перед очисткой нагревательного элемента убедитесь, что прибор полностью остыл.

## Что делать, если...

Неисправность	Убедитесь, что...
Прибор не включается или не работает.	<ul style="list-style-type: none"> <li>• Прибор правильно подключен к сети электропитания.</li> <li>• Корзина и поддон установлены надлежащим образом. Убедитесь, что они полностью вставлены в прибор, чтобы обеспечить подачу электропитания.</li> <li>• Время приготовления задано.</li> </ul>
Не удается задвинуть поддон в прибор.	<ul style="list-style-type: none"> <li>• Количество продуктов в корзине не превышает отметку максимальной емкости.</li> <li>• Корзина вставлена правильно. При установке в поддон раздался щелчок.</li> <li>• Под поддоном нет каких-либо предметов, препятствующих правильному закрытию.</li> </ul>
Из прибора выходит белый дым.	<ul style="list-style-type: none"> <li>• Жирность готовящихся продуктов не слишком высокая.</li> <li>• Поддон и корзина чистые.</li> </ul>
На дисплее отображается «E1».	<ul style="list-style-type: none"> <li>• Датчик температуры не выключается и не отсоединяется.</li> </ul>
На дисплее отображается «E2».	<ul style="list-style-type: none"> <li>• При работе датчика температуры не произошло короткое замыкание.</li> </ul>

\* Если на дисплее отображается ошибка «E1» или «E2», необходимо провести ремонт прибора в сервисном центре.

## Технические данные

Изделие	Мультипечь		
Модель	ЕАF3В, ЕАF3СG	ЕАF5В, ЕАF5СG	ЕАF7В, ЕАF7СG
Напряжение (В~)	220 В - 240 В	220 В - 240 В	220 В - 240 В
Мощность (Вт)	1350 Вт	1500 Вт	1800 Вт
Частота (Гц)	50 - 60 Гц	50 - 60 Гц	50 - 60 Гц
Емкость	3.3 L	5 L	6.8 L



## Информация по технике безопасности

ЕАF3В, ЕАF3СG, ЕАF5В,  
ЕАF5СG, ЕАF7В, ЕАF7СG

### Мультипечь

EN USER MANUAL  
HR ZA KORISNIKE  
CZ NÁVOD K POUŽITÍ  
DK BRUGSANVISNING  
EE KASUTUSJUHEND  
FI KÄYTTÖOHJE  
FR NOTICE D'UTILISATION  
GE ინსტრუქციების სახელმძღვანელო  
HU HASZNÁLATI ÚTMUTATÓ

IT LIBRETTO DI ISTRUZIONI  
KZ ПАЙДАЛАНУ НҮСҚАУЛЫҒЫ  
LV LIETOTĀJA ROKASGRĀMATA  
LT INSTRUKCIJŲ KNYGELĖ  
NO BRUKERHÅNDBOK  
PL INSTRUKCJA OBSŁUGI  
RO MANUAL DE INSTRUCȚIUNI  
RU РУКОВОДСТВО ПО ЭКСПЛУАТАЦИИ  
RS КЊИЖИЦА СА УПУТСТВИМА

SK NÁVOD NA POUŽÍVANIE  
SI PRIROČNIK ZA UPORABO  
SE INSTRUKTIONSBOK  
TR TALİMAT KİTAPÇIĞI  
UK ІНСТРУКЦІЯ З ЕКСПЛУАТАЦІЇ  
MK УПАТСТВО  
AL LIBRI I UDHËZIMEVE

Этот прибор может использоваться детьми старше восьми лет и лицами с ограниченными физическими, сенсорными или умственными способностями и с недостаточным опытом или знаниями только при условии нахождения под присмотром лица, отвечающего за их безопасность, или после получения соответствующих инструкций, позволяющих им безопасно эксплуатировать изделие и дающих им представление об опасности, связанной с его эксплуатацией. Не позволяйте детям играть с прибором. Очистка и доступное пользование техническое обслуживание прибора не должно производиться детьми без присмотра.

Прибор не предназначен для использования лицами (включая детей) с пониженными физическими, сенсорными или умственными способностями или при отсутствии у них жизненного опыта или знаний, если они не находятся под присмотром или не проинструктированы об использовании прибора лицом, ответственным за их безопасность. Дети должны находиться под присмотром для недопущения игр с прибором.

Мультипечь и ее шнур питания следует хранить в месте, недоступном для детей младше 8 лет. Прибор предназначен исключительно для домашнего применения при нормальных условиях эксплуатации.

Для обеспечения безопасной эксплуатации прибора замена поврежденного или неисправного шнура питания должна осуществляться сотрудниками сервисного центра или специалистом с аналогичной квалификацией.

Во время использования доступные для контакта поверхности могут сильно нагреваться.

Не закрывайте воздухозаборник и отверстие для выпуска воздуха во время работы прибора.

Для проверки или ремонта прибора следует обращаться только в авторизованный сервисный центр. Не пытайтесь ремонтировать прибор самостоятельно.

Не ставьте прибор рядом или на горячую газовую плиту, электрические плиты любого типа, электроплитки или в разогретый духовой шкаф.

Убедитесь, что вилка шнура питания правильно вставлена в розетку электросети.

Во избежание повреждений держите сетевой шнур на достаточном расстоянии от горячих поверхностей и острых предметов. Ни в коем случае не кладите в корзину легковоспламеняющиеся, взрывоопасные или коррозионные предметы.

Не пережимайте, не сгибайте, не перекручивайте шнур питания и не ставьте на него тяжелые предметы во избежание оголения или повреждения основных жил.

Не используйте прибор, если вилка, сетевой шнур или сам прибор повреждены. Никогда не начинайте готовить, если корзина не вставлена в прибор.

Не заполняйте корзину выше отметки «MAX» («МАКС.») во избежание контакта продуктов с нагревательным элементом. Во избежание ожогов не прикасайтесь к корзине руками во время или сразу после использования.

Не используйте пластиковую посуду и не заворачивайте продукты в обычные бумажные оберточные материалы для приготовления.

Не вставляйте булавки, провода или другие предметы в отверстия мультипечи во избежание поражения электрическим током или получения травмы.

Перед проведением очистки или ремонтных работ необходимо отключить мультипечь от электросети. Не перемещайте и не раскачивайте мультипечь во время ее работы.

Не вставляйте инородные предметы в предохранительный выключатель во избежание получения травмы и повреждения прибора.

**ПРЕДУПРЕЖДЕНИЕ: Горячие поверхности.** 

## УТИЛИЗАЦИЯ



Данный символ на изделии или его упаковке указывает на то, что изделие нельзя утилизировать как обычные бытовые отходы. Для вторичной переработки изделия просим отнести его в официальный пункт сбора или сервисный центр Electrolux, где батарея и электрические компоненты будут извлечены и переработаны безопасным и профессиональным образом. Соблюдайте действующие в вашей стране правила раздельного сбора электроприборов и аккумуляторных батарей.

Компания Electrolux оставляет за собой право изменять изделия, информацию и технические характеристики без уведомления.

## МЫ ДУМАЕМ О ВАС

Благодарим вас за приобретение прибора Electrolux. Вы выбрали изделие, за которым стоят десятилетия профессионального опыта и инноваций. Уникальное и стильное, оно создавалось с заботой о вас. Поэтому вы всегда можете быть уверены в неизменно превосходном результате.

**Electrolux приветствует вас!**

**На нашем веб-сайте вы сможете:**



Найти рекомендации по использованию устройств, брошюры, информацию по поиску и устранению неисправностей, а также сведения о техническом обслуживании:  
[www.electrolux.com](http://www.electrolux.com)



Зарегистрировать свое изделие для улучшения обслуживания:  
[www.electrolux.com/productregistration](http://www.electrolux.com/productregistration)



Приобрести аксессуары и расходные материалы для своего прибора:  
[www.electrolux.com/shop](http://www.electrolux.com/shop)

## ПОДДЕРЖКА КЛИЕНТОВ И СЕРВИСНОЕ ОБСЛУЖИВАНИЕ

При обращении в сервисный центр следует иметь под рукой следующую информацию. Данная информация приведена на табличке с техническими данными.

Model number  
PNC number  
Serial number

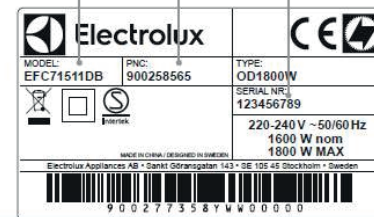

## Књижица са упутствима

EAF3B, EAF3CG, EAF5B,  
EAF5CG, EAF7B, EAF7CG

**Фритеза за пржење ваздухом**

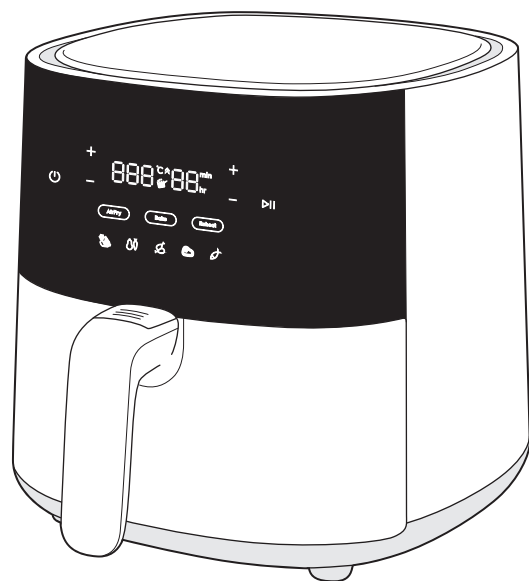

## Општи преглед

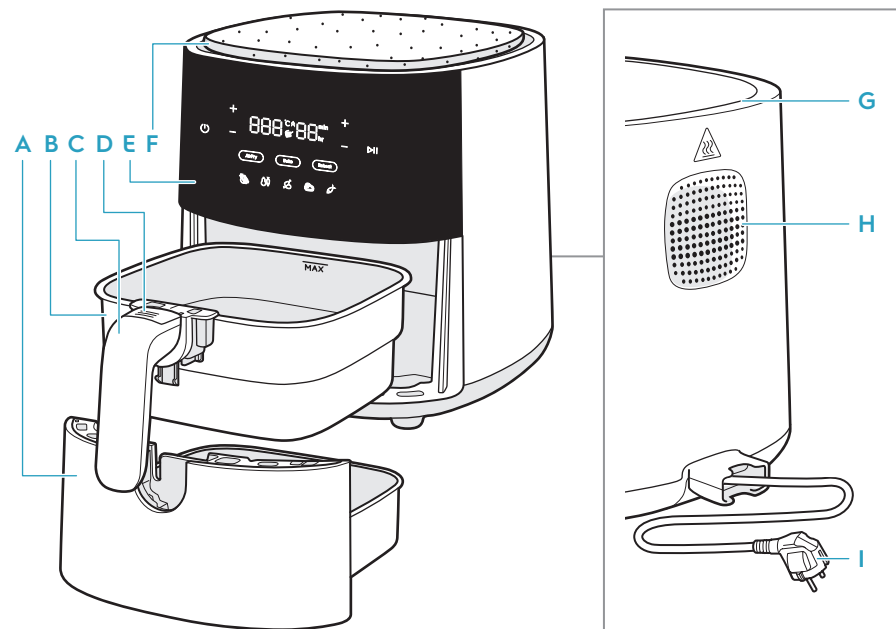

- |                 |                                     |                          |                        |
|-----------------|-------------------------------------|--------------------------|------------------------|
| <b>A</b> Тигањ  | <b>C</b> Ручица посуде              | <b>E</b> Контролна табла | <b>H</b> Одвод ваздуха |
| <b>B</b> Посуда | <b>D</b> Тастер за отпуштање посуде | <b>F</b> Подметач        | <b>I</b> Главни кабл   |
|                 |                                     | <b>G</b> Довод ваздуха   |                        |

## Прибор може да се разликује од модела до модела



- |  |  |                                       |                    |
|--|--|---------------------------------------|--------------------|
| <b>1</b> Укључивање/искључивање                  | <b>5</b> Управљање временом                  | <b>9</b> Функција фритезе             | <b>13</b> Поврће   |
| <b>2</b> Покретање/пауза                         | <b>6</b> Показивање времена (од 0 до 99 мин) | <b>10</b> Функција печења             | <b>14</b> Пилетина |
| <b>3</b> Управљање температуром                  | <b>7</b> Подсетник на протресање             | <b>11</b> Функција подгревања         | <b>15</b> Стејк    |
| <b>4</b> Индикатор температуре (од 60 до 200 °C) | <b>8</b> Индикатор загревања                 | <b>12</b> Помфрит / Замрзнута закуска | <b>16</b> Риба     |

## Пре прве употребе

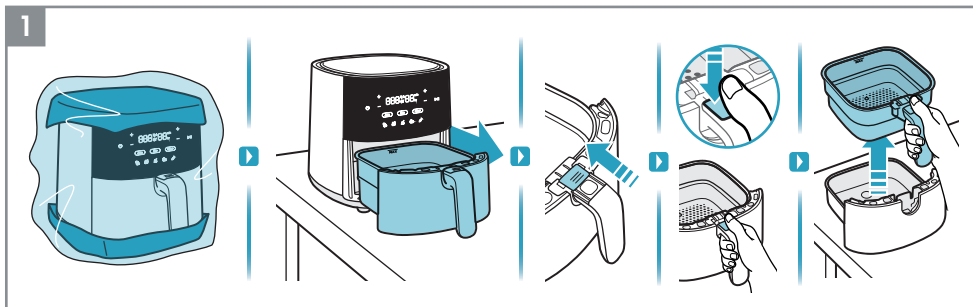

1. Уклоните сву амбалажу и заштитни материјал.

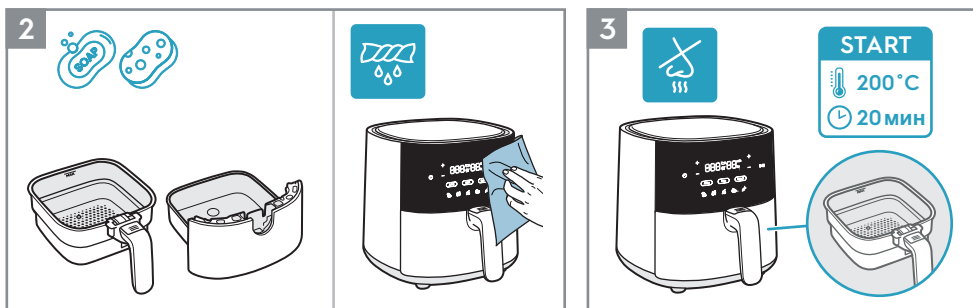

2. Посуду и тигањ очистите топлом водом и течношћу за судове. Меком крпом пребришите апарат изнутра и споља.

3. Нова јединица уобичајено шири мирисе првих неколико пута када се њоме рукује. Да бисте то избегли, покрените празну фритезу за пржење ваздухом на 200 °C у трајању 20 минута.

## Начин коришћења

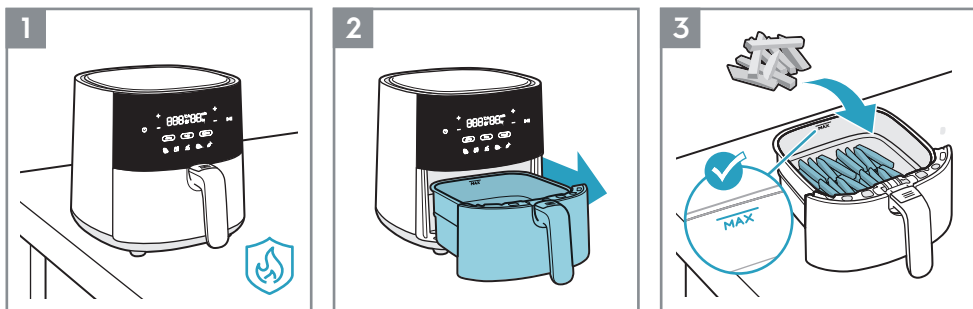

1. Поставите апарат на равну, стабилну и површину отпорну на топлоту.

2. Извадите тигањ и ставите га на стабилну површину.

3. Ставите храну у посуду водећи рачуна о ознаци „MAX“ која указује на капацитет.

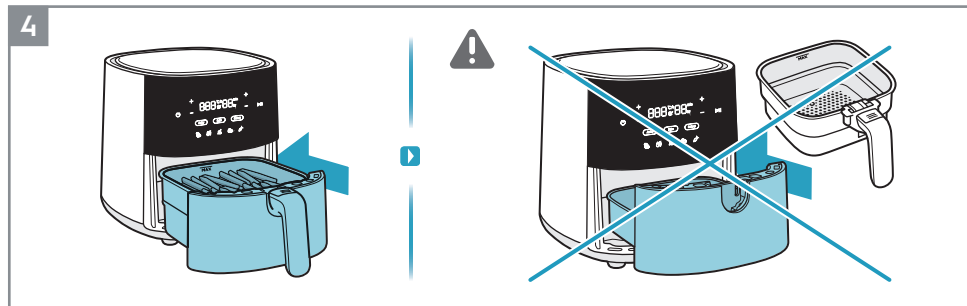

4. Гурните тигањ са храном у потпуности у апарат.

▲ ОПРЕЗ: Немојте користити апарат без посуде.

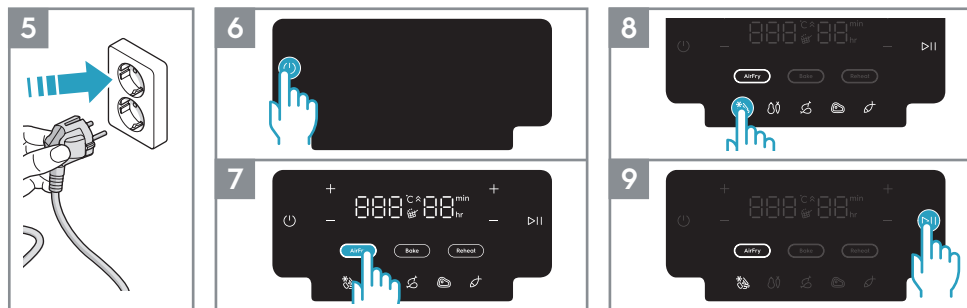

5. Укључите апарат у напајање.

6. Притисните дугме за укључивање/искључивање.

7. Изаберите жељени метод припреме. На пример, функцију фритезе.

8. Прилагодите време и температуру према укусу или изаберите неки од унапред постављених рецепата. На пример, помфрит.

9. Притисните дугме за покретање/паузу.

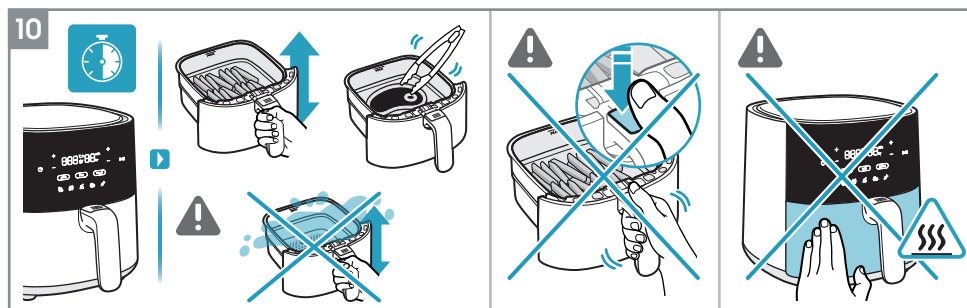

10. У зависности од врсте састојка, окрените храну усред кувања или на сваких 7 минута помоћу прибора отпорног на топлоту или тако што ћете једноставно пажљиво протрести храну у посуду. (погледајте „Водич за кување“).

▲ ОПРЕЗ: Пазите да не притиснете тастер за отпуштање посуде приликом протресања хране.

▲ ОПРЕЗ: Будите опрезни са врелим површинама када је апарат у употреби.



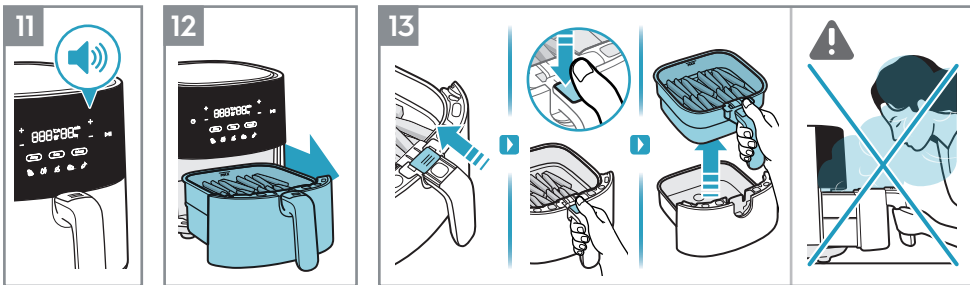

11. Када кување буде готово, апарат ће се огласити звучним сигналом.
12. Пажљиво уклоните тигањ и ставите га на површину отпорну на топлоту.
13. Да бисте уклонили посуду из тигања, следите ова упутства:
- померите провидни поклопац тастера,
  - притисните тастер за отпуштање посуде,
  - издигните посуду из тигања.

**▲ ОПРЕЗ:** Врела пара може да се ослободи из посуде када се отвори усред или на крају кувања. Водите рачуна да вам лице, руке и шаке буду удаљени од паре приликом отварања.

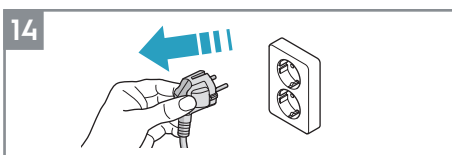

14. Искључите апарат из напајања након коришћења.

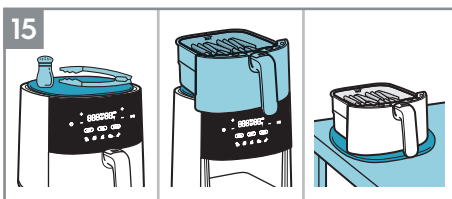

15. Вишенаменски подметач стаје на горњу страну фритезе за пржење ваздухом и служи као грејна плоча која не заузима много простора за посуду за кување или простор за одлагање прибора и зачина приликом кувања. Такође може да се пренесе за сто када се служи храна изврнуће посуде.\*

\* Прибор може да се разликује од модела до модела.

**НАПОМЕНА:** Будите опрезни са уљем да не би настале флеке на плути.

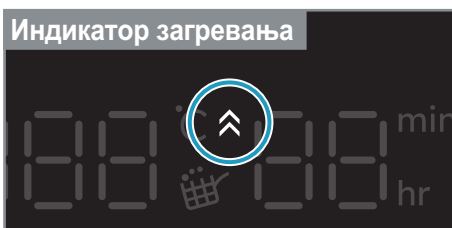

### Индикатор загревања

Индикатор загревања се активира када се изабере „функција печења“ и ради као функција претходног загревања како би фритеза за пржење ваздухом постигла идеалну температуру пре кувања омиљених рецепата који укључују печење. Тајмер почиње да одбројава тек када се заврши претходно загревање.

По жељи можете да прескочите корак претходног загревања тако што ћете додирнути дугме за покретање/паузу. На дисплеју ће се затим приказати циљна температура, а икона „индикатора загревања“ ће се искључити и тајмер ће почети да одбројава.

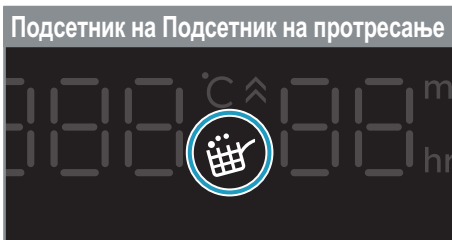

### Подсетник на протресање

“Подсетник на протресање” се активира током неких унапред постављених рецепата, као што су помфрит/смрзнуте закуске, поврће и пилетина.

Када дође време да протресете или окренете храну, икона “подсетника на протресање” ће засветлети и трептати један минут, а звучни сигнал ће се поновити три пута.

“Подсетник на протресање” није обавезан, па ће се кување наставити као и обично чак и ако се храна не окрене или не протресе.

## Водич за кување

	300-800г	15-30мин	180°C	✓		
	300-800г	20-30мин	180°C	✓		✓
	100-500г	10-20мин	170°C	✓		✓
	100-400г	10мин	200°C		✓	
	100-200г	10мин	200°C		✓	
	100-500г	10-30мин	180°C		✓	
	100-500г	13-20мин	180°C		✓	
	800-1200г	45-60мин	180°C		✓	
	100-500г	10-15мин	140°C		✓	
	100-500г	10мин	180°C		✓	
	Сваки по 25-50г	10мин	170°C			

## Чишћење

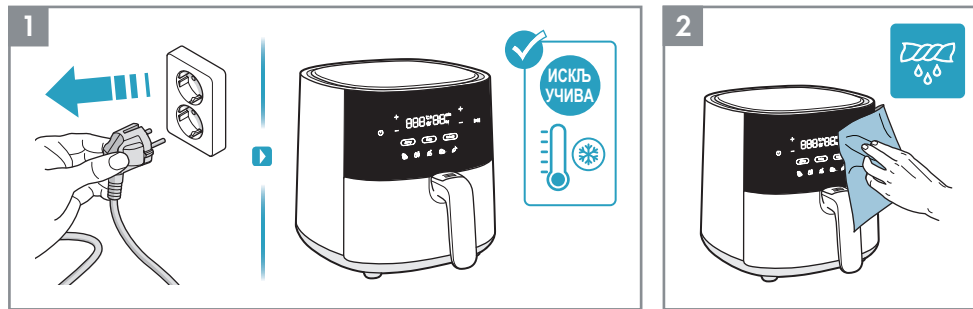

1. Апарат увек пре чишћења искључите из напајања и сачекајте да се охлади.
2. Меким крпом пребришите апарат споља.

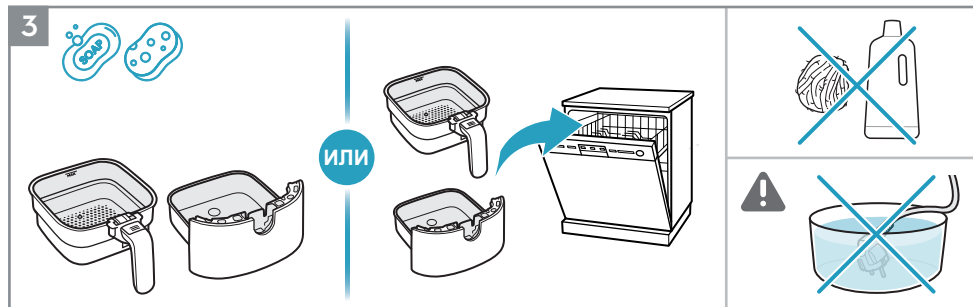

3. Посуду и тигањ оперите топлом водом и течношћу за судове или их ставите у машину за прање судова.

**НАПОМЕНА:** Избегавајте коришћење абразивних средстава за чишћење или металног прибора у циљу заштите нелепљивог слоја.

- ▲ ОПРЕЗ:** Никада не потапајте производ, кабл или утикач у воду или било коју другу течност.

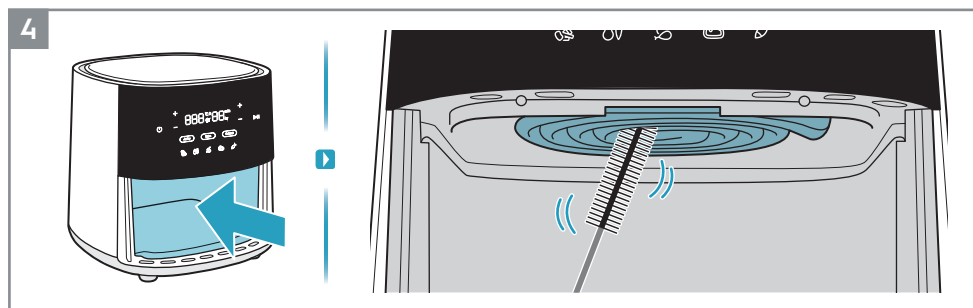

4. Очистите грејни елемент четкицом за чишћење.

**НАПОМЕНА:** Пре чишћења грејног елемента, уверите се да се апарат у потпуности охладио.

## Шта учинити ако...

Проблем	Проверите...
Не можете да активирате апарат нити да га користите.	<ul style="list-style-type: none"> <li>• да ли је апарат правилно укључен у електрично напајање.</li> <li>• да ли су посуда и тигањ у правилном положају. Уверите се да су у потпуности гурнути у апарат како би се омогућило снабдевање електричном енергијом.</li> <li>• да ли је подешено време кувања.</li> </ul>
Не можете да уметнете тигањ у апарат.	<ul style="list-style-type: none"> <li>• да ли је посуда препуњена изнад максималног капацитета.</li> <li>• да ли је посуда правилно постављена. Мора да кликне када се стави у тигањ.</li> <li>• да ли се испод тигања налази објекат који представља препреку правилном затварању.</li> </ul>
Бели дим излази из апарата.	<ul style="list-style-type: none"> <li>• да ли је храна коју припремате превише масна.</li> <li>• да ли су тигањ и посуда чисти.</li> </ul>
На дисплеју се приказује E1.	• да ли сензор температуре има прекид или се искључује.
На дисплеју се приказује E2	• да ли сензор температуре има кратак спој.

\* У случају да дисплеј прикаже грешку E1 или E2, апарат мора да поправи сервисни центар.

## Технички подаци

Производ	Фритеза за пржење ваздухом		
	Модел	ЕАФ5В, ЕАФ5СГ	ЕАФ7В, ЕАФ7СГ
Модел	ЕАФ3В, ЕАФ3СГ	ЕАФ5В, ЕАФ5СГ	ЕАФ7В, ЕАФ7СГ
Напон (V~)	220 V - 240 V	220 V - 240 V	220 V - 240 V
Снага (W)	1350 W	1500 W	1800 W
Фреквенција (Hz)	50 - 60 Hz	50 - 60 Hz	50 - 60 Hz
Капацитет	3.3 L	5 L	6.8 L



## Безбедносни савети

EAF3B, EAF3CG, EAF5B,  
EAF5CG, EAF7B, EAF7CG

### Фритеза за пржење ваздухом

EN USER MANUAL  
HR ZA KORISNIKE  
CZ NÁVOD K POUŽITÍ  
DK BRUGSANVISNING  
EE KASUTUSJUHEND  
FI KÄYTTÖOHJE  
FR NOTICE D'UTILISATION  
GE ინსტრუქციების სახელმძღვანელო  
HU HASZNÁLATI ÚTMUTATÓ

IT LIBRETTO DI ISTRUZIONI  
KZ ПАЙДАЛАНУ НҮҚАУЛЫҒЫ  
LV LIETOTĀJA ROKASGRĀMATA  
LT INSTRUKCIJŲ KNYGELĖ  
NO BRUKERHÅNDBOK  
PL INSTRUKCJA OBSŁUGI  
RO MANUAL DE INSTRUCȚIUNI  
RU РУКОВОДСТВО ПО ЭКСПЛУАТАЦИИ  
RS КЊИЖИЦА СА УПУТСТВИМА

SK NÁVOD NA POUŽÍVANIE  
SI PRIROČNIK ZA UPORABO  
SE INSTRUKTIONSBOK  
TR TALİMAT KİTAPÇIĞI  
UK ІНСТРУКЦІЯ З ЕКСПЛУАТАЦІЇ  
MK УПАТСТВО  
AL LIBRI I UDHËZIMEVE

Ovaj aparat mogu da koriste deca starija od 8 godina i osobe sa smanjenim fizickim, cunlim ili mentalnim sposobnostima, odnosno osobe kojima nedostaju iskustvo i znanje ukoliko to cine pod nadzorom ili im se daju uputstva u vezi sa načinom bezbedne upotrebe aparata i razumeju potencijalne rizike. Deca ne smeju da se igraju sa aparatom. Deca ne smeju da obavljaju chishenje i odrzavanje bez nadzora.

Ovaj aparat nije namenjen da ga koriste osobe (ukljuchujuci i deca) sa smanjenim fizickim, cunlim ili mentalnim sposobnostima, odnosno osobe kojima nedostaju iskustvo i znanje, ukoliko im osoba koja je zaduzena za njihovu bezbednost ne obezbedi nadzor ili im se ne daju uputstva u vezi sa upotrebom aparata na bezbedan način, te ukoliko ne razumeju potencijalne rizike. Treba kontrolisati da se deca ne igraju aparatom.

Čuvajte fritezu za prženje vazduhom i kabl za napajanje van domašaja dece mlađe od 8 godina. Ovaj aparat je namenjen samo za uobičajenu upotrebu u domaćinstvu.

Ukoliko je kabl za napajanje oštećen ili pokvaren, njega mora da zameni servisier ili lica slične kvalifikacije kako ne bi došlo do opasnih situacija.

Prístupachne površine mogu postati vrele tokom upotrebe.

Ne pokrivaite otvore za dovod i odvod vazduha dok aparat radi.

Uvek vratite aparat ovlašćenom servisnom centru na pregled ili popravku. Ne pokušavajte sami da popravite aparat.

Ne stavljajte aparat na vrelo šporret na gas ili blizu njega, na bilo koju vrstu električnog šporreta, električnih ploča za kuvanje ili u zagrejanu reru.

Uvek se уверите да је утикач исправно уметнут у утичницу.

Држите главни кабл даље од врелих површина или оштрих предмета да не би дошло до оштећења. Никада не стављајте ништа запаљиво, експлозивно или корозивно у посуду.

Немојте претерано стискати, савијати или увртати кабл за напајање, односно постављати тешке предмете на њега да не би дошло до излагања или пуцања његовог језгра.

Немојте да користите апарат ако су оштећени утикач, главни кабл или сам апарат. Никад не почињите са кувачем без посуде на свом месту.

Немојте да пуните посуду изнад линије ознаке „MAX“ да храна не би дошла у контакт са грејним елементом. Немојте директно рукама да дирате посуду током или непосредно након употребе да се не бисте опекали.

Немојте да користите пластични прибор или уобичајене материјале за паковање од папира за паковање хране за кување.

Немојте да убацујете игле, жице или друге предмете у било који отвор фритезе за пржење ваздухом да не би дошло до струјног удара или повреде.

Пре чишћења или поправке фритезе за пржење ваздухом обавезно је искључите из напајања. Немојте померати или трести фритезу за пржење ваздухом током употребе.

Немојте да умећете ниједан страни објекат у сигурносни прекидач да не би дошло до опasnih ситуација.

**ОПРЕЗ: Вреле површине.**

### ОДЛАГАЊЕ



Ovaj simbol na proizvodu ili pakovanju oznacava da se proizvod ne sme tretirati kao otpad iz domaćinstva. Da biste reciklirali svoj proizvod, odnesite ga na zvanično mesto prikupljanja ili u Electrolux servisni centar koji može da ukloni i reciklira bateriju i električne delove na bezbedan i profesionalan način. Придржавајте се пр авила ваше земље за одвојено прикупљање електричних производа и пуњивих батерија.

Electrolux задржава право да без најаве промени производе, информације и спецификације.

## МИСЛИМО НА ВАС

Хвала вам што сте купили Electrolux апарат. Одабрали сте производ који са собом носи деценије професионалног искуства и иновација. Генијалан и елегантан, направљен је баш по вашој мери. Према томе, сваки пут када га користите можете бити сигурни да ћете добити одличне резултате.

Добродошли у Electrolux.

Посетите нашу веб-страницу:



Пронађите савете у вези са коришћењем, брошуре, решења за проблеме, информације о сервисирању: [www.electrolux.com](http://www.electrolux.com)



Региструјте свој производ ради боље услуге:  
[www.electrolux.com/productregistration](http://www.electrolux.com/productregistration)



Купите додатни прибор и потрошни материјал за свој апарат:  
[www.electrolux.com/shop](http://www.electrolux.com/shop)

## БРИГА О КОРИСНИКУ И СЕРВИСИРАЊЕ

Приликом обраћања сервисном центру, уверите се су вам на располагању следећи подаци. Информације се налазе на плочици са техничким карактеристикама.

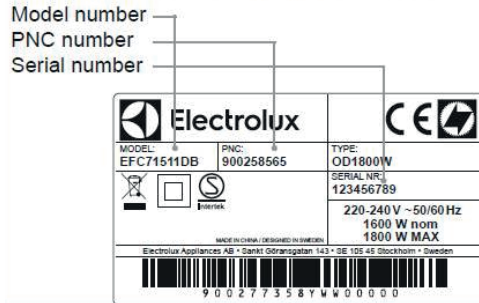

## Návod na používanie

EAF3B, EAF3CG, EAF5B,  
EAF5CG, EAF7B, EAF7CG

Fritéza

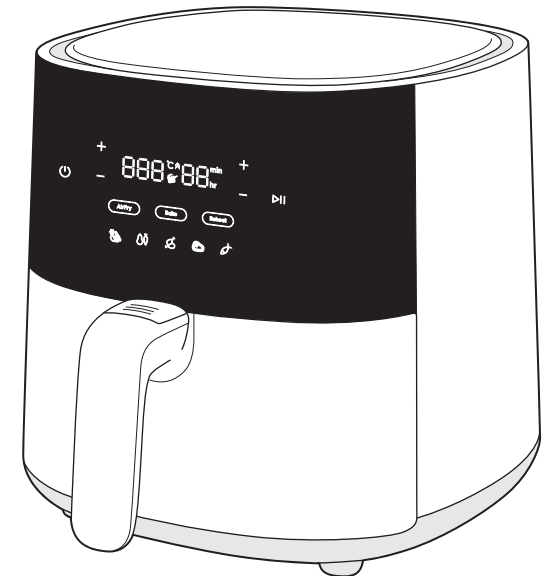

## Všeobecný prehľad

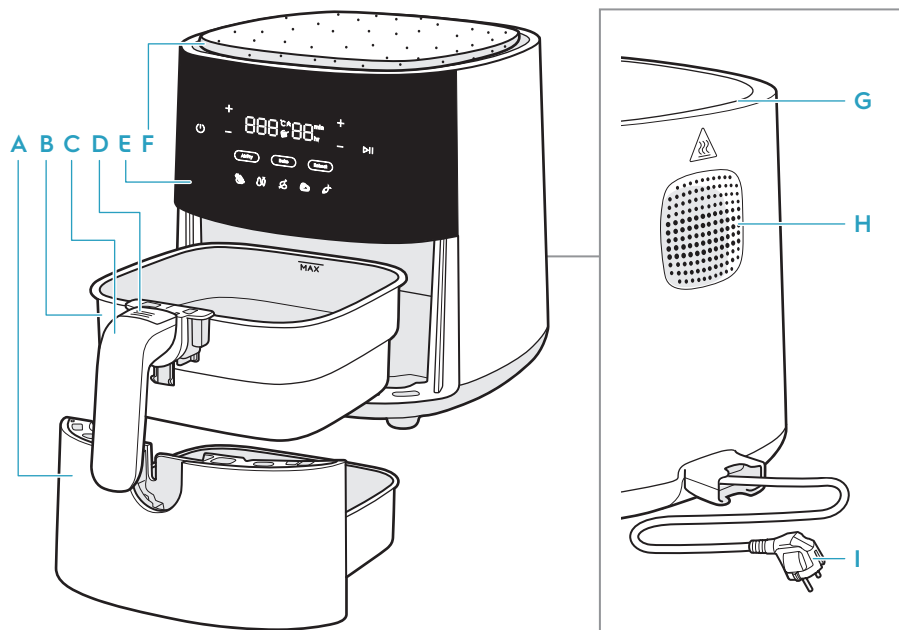

- |                |                              |                  |                  |
|----------------|------------------------------|------------------|------------------|
| A Panvica      | D Tlačidlo na uvoľnenie koša | F MultiCoaster   | H Vývod vzduchu  |
| B Košík        | E Ovládací panel             | G Prívod vzduchu | I Napájací kábel |
| C Rukoväť koša |                              |                  |                  |

Príslušenstvo sa môže líšiť v závislosti od modelu

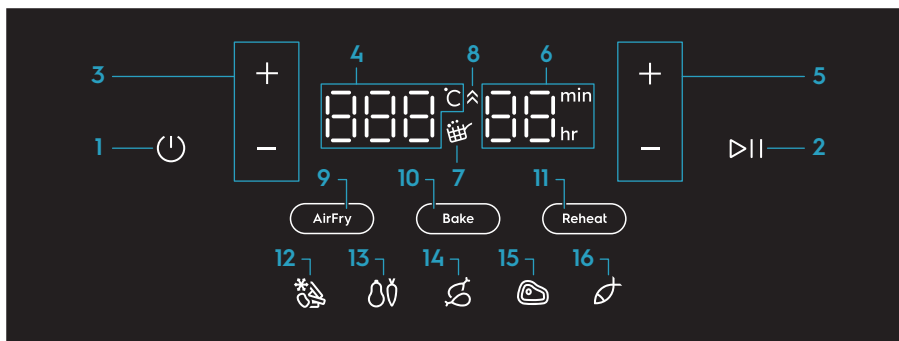

- |                                   |                                 |                                       |             |
|-----------------------------------|---------------------------------|---------------------------------------|-------------|
| 1 On/Off                          | 5 Časové ovládanie              | 9 Funkcia AirFry                      | 13 Zelenina |
| 2 Spustenie/<br>Pozastavenie      | 6 Indikátor času<br>(0-99 min.) | 10 Funkcia pečenia                    | 14 Kurča    |
| 3 Regulácia teploty               | 7 Pripomenka<br>pretrasenia     | 11 Funkcia opätovného<br>ohrevu       | 15 Steak    |
| 4 Indikátor teploty<br>(60-200°C) | 8 Indikátor ohrevu              | 12 Hranoľčky /<br>Mrazené malé pokrmy | 16 Ryba     |

## Pred prvým použitím

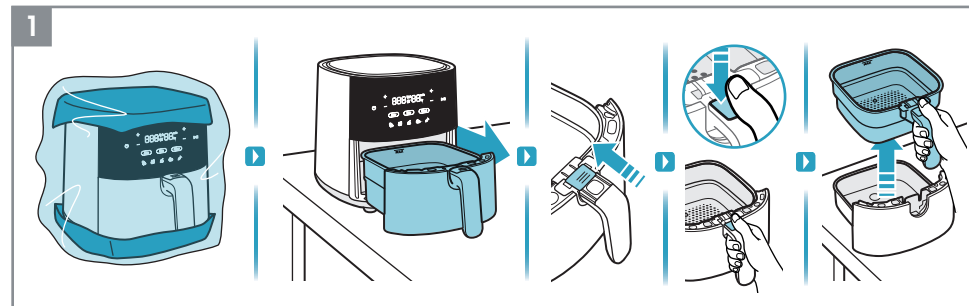

1. Odstráňte všetky obaly a ochranný materiál.

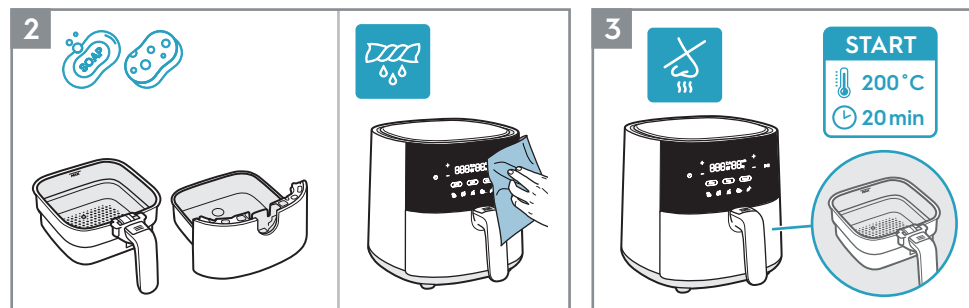

2. Kôš a panvicu vyčistite teplou vodou a prostriedkom na riad. Vnútro a vonkajší povrch spotrebiča utrite mäkkou handričkou.
3. Je normálne, že nová jednotka pri prvom použití vydáva zápach. Pred prvým použitím spustite prázdnu fritézu na 20 minút pri teplote 200 °C, aby ste tomu zabránili.

## Používanie

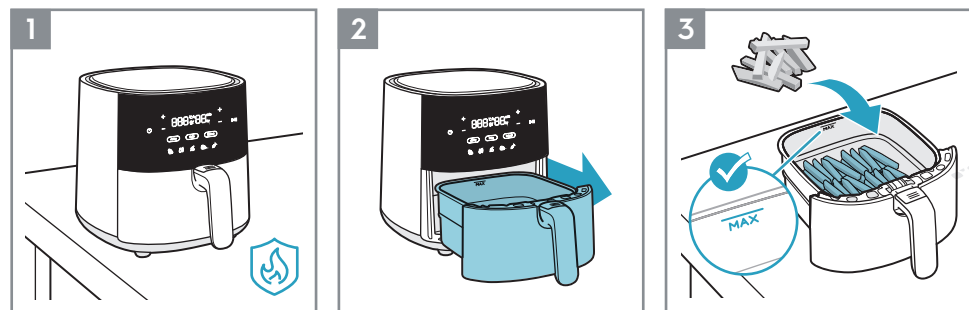

1. Spotrebič položte na rovný, stabilný a teplovzdorný povrch.
2. Vytiahnite panvicu a položte ju na stabilný povrch.
3. Vložte jedlo do koša, pričom sledujte indikáciu kapacity „MAX“.

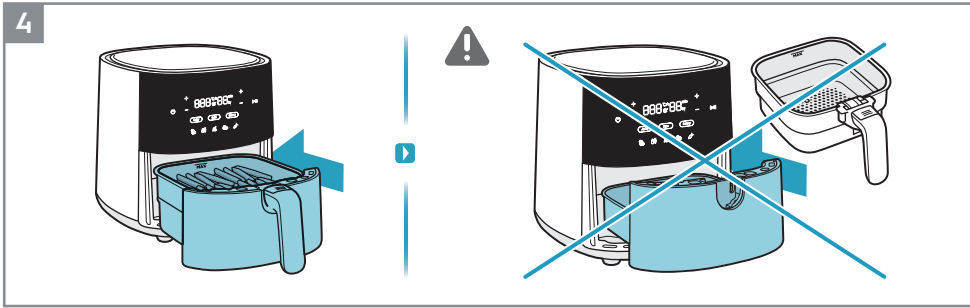

4. Panvicu s jedlom úplne zatlačte späť do spotrebiča.

▲ **POZOR:** Spotrebič nepoužívajte bez koša.

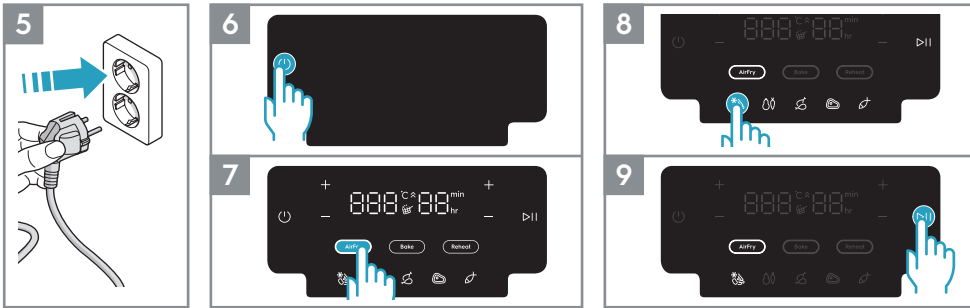

5. Zapojte spotrebič do elektrickej siete.

6. Stlačte tlačidlo On/Off.

7. Zvoľte požadovaný spôsob varenia. Napríklad funkcia AirFry.

8. Nastavte čas a teplotu podľa vašej chuti alebo vyberte jeden z prednastavených receptov. Napríklad hranolčeky.

9. Stlačte tlačidlo Spustenie/Pozastavenie.

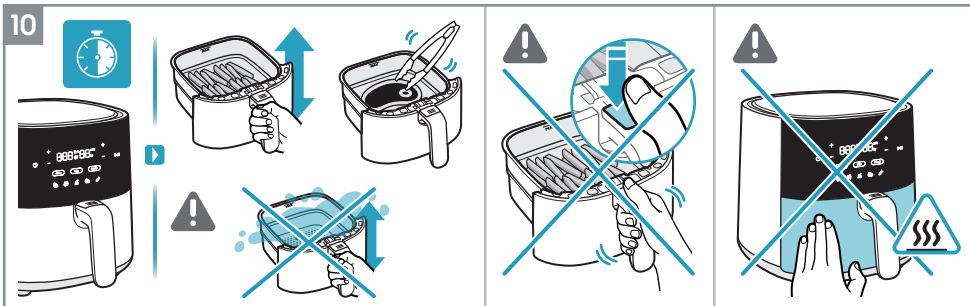

10. V závislosti od typu ingrediencie obracajte jedlo v polovici varenia alebo každých 7 minút pomocou teplovzdorného náradia alebo len opatrným pretrasením jedla v koši. (pozri Príručku varenia).

▲ **POZOR:** Pri pretrasení jedla dávajte pozor, aby ste nestlačili tlačidlo na uvoľnenie koša.

▲ **POZOR:** Pri používaní spotrebiča dávajte pozor na horúce povrchy.

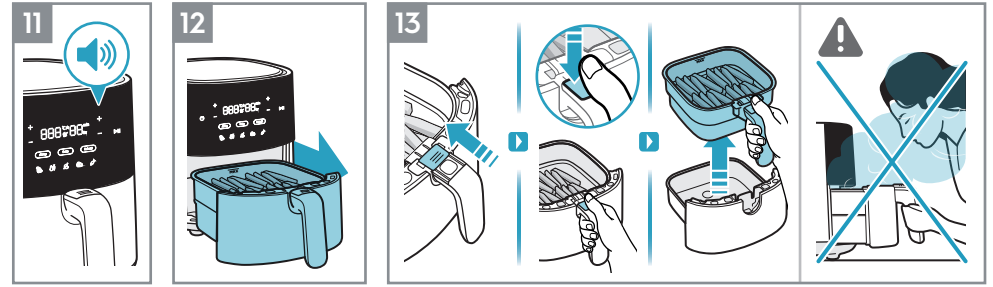

11. Po uplynutí času prípravy spotrebič vydá pípnutie.

12. Opatrne vyberte panvicu a položte ju na teplovzdorný povrch.

13. Pri vyberaní koša z panvice postupujte podľa nasledovne:

- Posuňte priehľadný kryt tlačidla
- Stlačte tlačidlo na uvoľnenie koša
- Nadvihnite kôš z panvice

▲ **POZOR:** Z koša môže vychádzať horúca para, keď ho otvoríte v polovici alebo na konci varenia. Uistite sa, že vaša tvár, ruky a paže sú pri otvorení mimo dosahu pary.

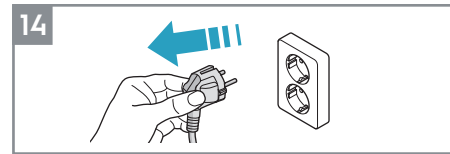

14. Po použití spotrebič odpojte od elektrickej siete.

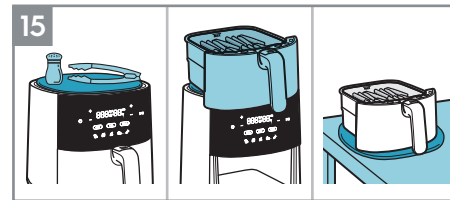

15. Všestranný MultiCoaster sa hodí na hornú časť fritézy ako priestorovo úsporná varná doska pre kôš na varenie alebo odkladacie miesto pre náradie a korenie pri varení. Je tiež odnímateľný na použitie pri stolovaní na servírovanie horúci kôš.\*

\*Príslušenstvo sa môže líšiť v závislosti od modelu.

**POZNÁMKA:** Dávajte pozor na olej, aby ste zabránili vzniku škvrn na korkovom materiáli.

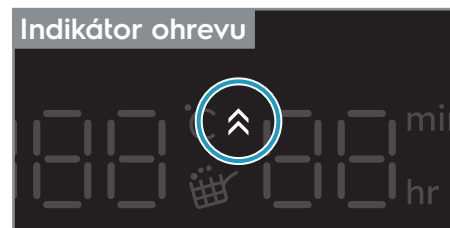

### Indikátor ohrevu

Indikátor ohrevu sa aktivuje pri výbere funkcie pečenia a funguje ako funkcia predohrevu, aby mala fritéza ideálnu teplotu pred prípravou vašich obľúbených pečených receptov. Časovač začne odpočítavať až po skončení predohrevu.

Ak si to želáte, môžete krok predhrievania preskočiť ťuknutím na tlačidlo Spustenie/Pozastavenie. Na displeji sa potom zobrazí cieľová teplota, zatiaľ čo ikona Indikátor ohrevu zhasne a časovač začne odpočítavať.







### Pripomenka pretrasenia

Pripomenka pretrasenia sa aktivuje počas prednastavenia niektorých receptov, ako sú hranolčeky/mrazené malé pokrmy, zelenina a kurča.

Keď nastane čas na pretrasenie alebo otočenie pokrmu, ikona Pripomenka pretrasenia sa rozsvieti a bude blikat jednu minútu, pričom sa trikrát zopakuje pípnutie.

Pripomenka pretrasenia nie je povinná, preto varenie bude pokračovať ako zvyčajne, aj keď jedlo neotočíte alebo nepretrasíte.

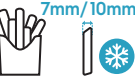
## Príručka varenia

						 Olej
	300-800g	15-30perc	180°C			
	300-800g	20-30perc	180°C			
	100-500g	10-20perc	170°C			
	100-400g	10perc	200°C			
	100-200g	10perc	200°C			
	100-500g	10-30perc	180°C			
	100-500g	13-20perc	180°C			
 Max. 1.2kg	800-1200g	45-60perc	180°C			
	100-500g	10-15perc	140°C			
	100-500g	10perc	180°C			
	25-50g každá	10perc	170°C			

## Čistenie

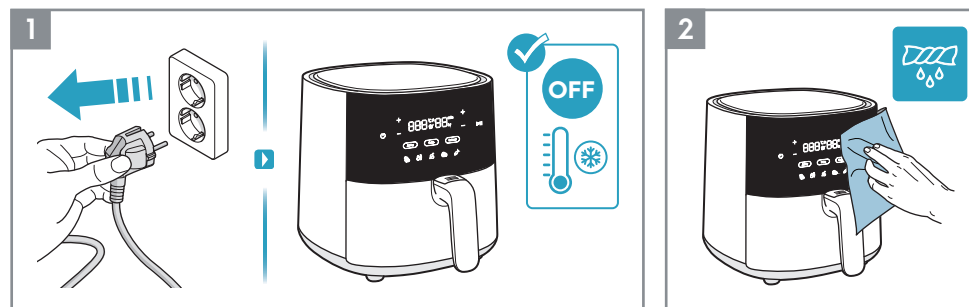

1. Pred čistením vždy odpojte spotrebič od elektrickej siete a počkajte, kým nevychladne.
2. Vonkajšiu stranu spotrebiča utrite mäkkou handričkou.

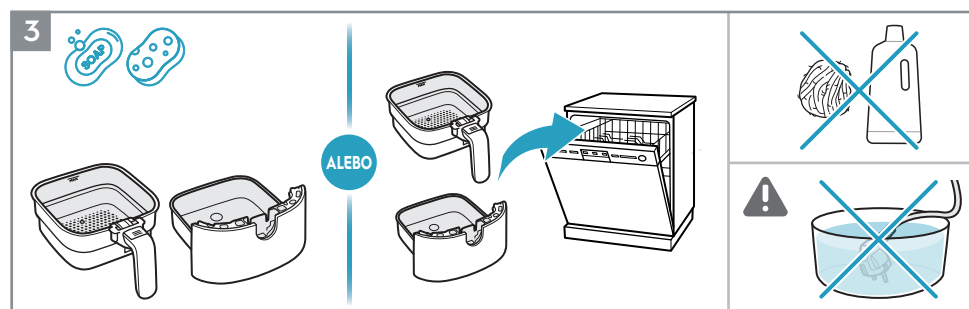

3. Kôš a panvicu vyčistíte teplou vodou a prostriedkom na riad alebo ich vložte do umývačky riadu.  
**POZNÁMKA:** Nepoužívajte abrazívne čistiace prostriedky ani kovové nástroje, aby ste chránili nelepivú povrchovú úpravu.  
**▲ POZOR:** Výrobok, jeho kábel ani zástrčku nikdy neponárajte do vody ani inej tekutiny.

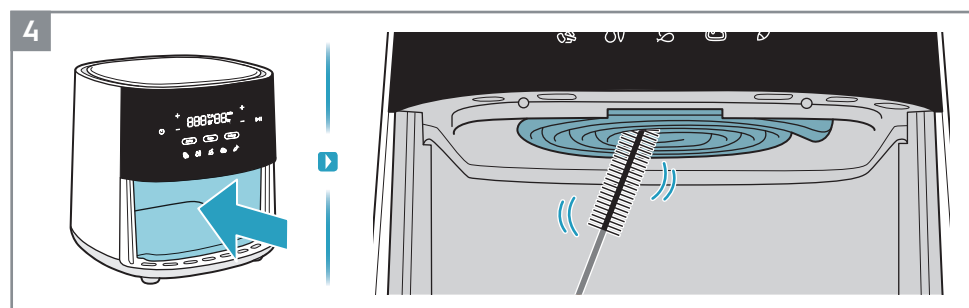

4. Ohrevný článok čistíte čistiacou kefkou.  
**POZNÁMKA:** Pred čistením ohrevného článku sa uistite, že je spotrebič úplne vychladnutý.

## Čo robiť, keď...

Problém	Skontrolujte, či...
Spotrebič sa nedá zapnúť ani používať.	<ul style="list-style-type: none"> <li>• Je spotrebič správne zapojený do elektrickej siete.</li> <li>• Sú kôš a panvica sú v správnej polohe. Uistite sa, že sú úplne zasunuté do spotrebiča, aby sa aktivovalo elektrické napájanie.</li> <li>• Je nastavený čas prípravy.</li> </ul>
Panvicu nie je možné zasunúť do spotrebiča.	<ul style="list-style-type: none"> <li>• Je kôš naplnený nad maximálnu kapacitu.</li> <li>• Je kôš správne umiestnený. Keď ho vložíte do panvice, musí kliknúť.</li> <li>• Sa pod panvicou nenachádza predmet, ktorý bráni správne zatvoreniu.</li> </ul>
Zo spotrebiča vychádza biely dym.	<ul style="list-style-type: none"> <li>• Potraviny, ktoré pripravujete, nie sú príliš masné.</li> <li>• Panvica a kôš sú čisté.</li> </ul>
Na displeji sa zobrazí E1	<ul style="list-style-type: none"> <li>• Sa teplotný senzor vypína alebo odpája.</li> </ul>
Na displeji sa zobrazí E2	<ul style="list-style-type: none"> <li>• Je teplotný snímač skratovaný.</li> </ul>

\* Ak sa na displeji zobrazí chyba E1 alebo E2, spotrebič musí opraviť servisné stredisko.

## Technické údaje

Produkt	Fritéza		
Modell	EAF3B, EAF3CG	EAF5B, EAF5CG	EAF7B, EAF7CG
Napätie (V~)	220 V - 240 V	220 V - 240 V	220 V - 240 V
Napájanie (W)	1350 W	1500 W	1800 W
Frekvencia (Hz)	50 - 60 Hz	50 - 60 Hz	50 - 60 Hz
Objem	3.3 L	5 L	6.8 L



## Biztonsági tanácsok

EAF3B, EAF3CG, EAF5B,  
EAF5CG, EAF7B, EAF7CG

### Fritéza

EN USER MANUAL  
HR ZA KORISNIKE  
CZ NÁVOD K POUŽITÍ  
DK BRUGSANVISNING  
EE KASUTUSJUHEND  
FI KÄYTTÖOHJE  
FR NOTICE D'UTILISATION  
GE ინსტრუქციების სახელმძღვანელო  
HU HASZNÁLATI ÚTMUTATÓ

IT LIBRETTO DI ISTRUZIONI  
KZ ПАЙДАЛАЛУ НҮСҚАУЛЫҒЫ  
LV LIETOTĀJA ROKASGRĀMATA  
LT INSTRUKCIJŲ KNYGELĖ  
NO BRUKERHÅNDBOK  
PL INSTRUKCJA OBSŁUGI  
RO MANUAL DE INSTRUCȚIUNI  
RU РУКОВОДСТВО ПО ЭКСПЛУАТАЦИИ  
RS КЊИЖИЦА СА УПУТСТВИМА

SK NÁVOD NA POUŽÍVANIE  
SI PRIROČNIK ZA UPORABO  
SE INSTRUKTIONSBOK  
TR TALİMAT KİTAPÇIĞI  
UK ІНСТРУКЦІЯ З ЕКСПЛУАТАЦІ  
MK УПАТСТВО  
AL LIBRI I UDHËZIMEVE



Tento spotrebič smú používať deti staršie ako 8 rokov a osoby so zníženou fyzickou, zmyslovou alebo psychickou spôsobilosťou alebo nedostatkom skúseností a znalostí, iba ak sú pod dozorom zodpovednej osoby alebo ak boli poučené o bezpečnom používaní spotrebiča a rozumejú prípadným rizikám. Deti sa nesmú so spotrebičom hrať. Čistenie a údržbu nesmú vykonávať deti bez dozoru.

Tento spotrebič nie je určený na používanie osobami (vrátane detí) so zníženými fyzickými, zmyslovými alebo duševnými schopnosťami alebo s nedostatočnými skúsenosťami a znalosťami, pokiaľ im osoba zodpovedná za ich bezpečnosť a ktorá rozumie príslušným nebezpečenstvám, neposkytla dohľad alebo pokyny týkajúce sa bezpečného používania spotrebiča. Deti by mali byť pod dozorom, aby sa zabezpečilo, že sa nehrajú zo zariadením.

Fritézu a napájací kábel uchovávajte mimo dosahu detí mladších ako 8 rokov. Tento spotrebič je určený iba na bežné používanie v domácnosti.

Ak je napájací kábel poškodený alebo zlomený, musí ho vymeniť servisný pracovník alebo podobne kvalifikované osoby, aby sa zabránilo ohrozeniu bezpečnosti.

Prístupné povrchy sa môžu počas používania zohriať.

Počas prevádzky spotrebiča nezakrývajte prívod vzduchu a otvory na odvádzanie vzduchu.

Spotrebič vždy odovzdajte autorizovanému servisnému stredisku na preskúmanie alebo opravu. Nepokúšajte sa spotrebič opraviť sami.

Neumiestňujte spotrebič na alebo do blízkosti horúceho plynového sporáka, akéhokoľvek druhu elektrického sporáka, elektrických varných dosiek alebo do rozohriatej rúry.

Vždy skontrolujte, či je zástrčka správne zasunutá do zásuvky.

Napájací kábel udržiňte mimo dosahu horúcich povrchov alebo ostrých predmetov, aby ste zabránili jeho poškodeniu. Do koša nikdy nekladajte horľavé, výbušné ani korozívne látky.

Napájací kábel nadmerne nestláčajte, neohýbajte, nekrúťte ani naň neumiestňujte ťažké predmety, aby nedošlo k odhaleniu alebo poškodeniu jeho jadra.

Spotrebič nepoužívajte, ak je poškodená zástrčka, napájací kábel alebo samotný spotrebič. Nikdy nezačínajte variť bez toho, aby bol kôš na svojom mieste.

Kôš nenapĺňajte nad hranicu „MAX“, aby ste zabránili kontaktu potravín s ohrevným článkom. Nedotýkajte sa koša priamo rukami počas používania alebo hneď po ňom, aby ste sa neoparili.

Na balenie potravín určených na varenie nepoužívajte plastové pomôcky ani bežné papierové baliace materiály.

Do otvorov fritézy nekladajte špendlíky, drôty ani iné predmety, aby ste predišli úrazu elektrickým prúdom alebo zraneniu.

Pred čistením alebo opravou fritézy nezabudnite odpojiť. Počas používania fritézy ju nepresúvajte ani ňou netraďte.

Do bezpečnostného spínača nekladajte žiadne cudzie predmety, aby ste predišli akémukoľvek nebezpečenstvu.

**POZOR: Horúce povrchy.** 

## LIKVIDÁCIA



Symbol na výrobku alebo na obale znamená, že sa s ním nesmie zaobchádzať ako s komunálnym odpadom. Postarajte sa o recykláciu výrobku a odneste ho do oficiálnej zberne recyklovateľného odpadu alebo do servisného strediska spoločnosti Electrolux, kde vedú, ako bezpečne a odborne odstrániť a recyklovať batériu a elektrické súčiastky. Riad'te sa príslušnými predpismi svojej krajiny, ktoré sa vzťahujú na zber elektrických výrobkov a nabíjateľných batérií.

Spoločnosť Electrolux si vyhradzuje právo zmeniť výrobky, informácie a špeciifikácie bez oznámenia.

## WE'RE THINKING OF YOU

Ďakujeme, že ste si zakúpili spotrebič značky Electrolux. Vybrali ste si produkt, ktorý so sebou prináša desaťročia odborných skúseností a inovácií. Pri vývoji tohto dômyselného a štýlového spotrebiča sme mysleli na vás. Preto si pri každom použití môžete byť istí, že dosiahnete vynikajúce výsledky.

Vitajte vo svete Electrolux.

Navštívte našu stránku, kde nájdete:



Tipy na používanie, brožúry, riešenie problémov a informácie o servise:  
[www.electrolux.com](http://www.electrolux.com)



Zaregistrujte si výrobok a využite tak ešte lepší servis:  
[www.electrolux.com/productregistration](http://www.electrolux.com/productregistration)



Príslušenstvo a spotrebný materiál pre váš spotrebič kúpite na stránke:  
[www.electrolux.com/shop](http://www.electrolux.com/shop)

## STAROSTLIVOSŤ A SLUŽBY ZÁKAZNÍKOM

Pri kontakte so servisným strediskom sa uistite, že máte k dispozícii nasledujúce údaje. Informácie sa nachádzajú na výkonnostnom štítku.

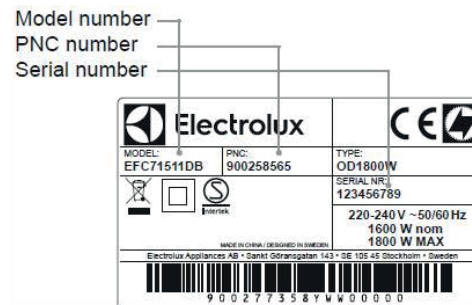

## Priročnik za uporabo

EAF3B, EAF3CG, EAF5B,  
EAF5CG, EAF7B, EAF7CG

Zračni cvrtnik

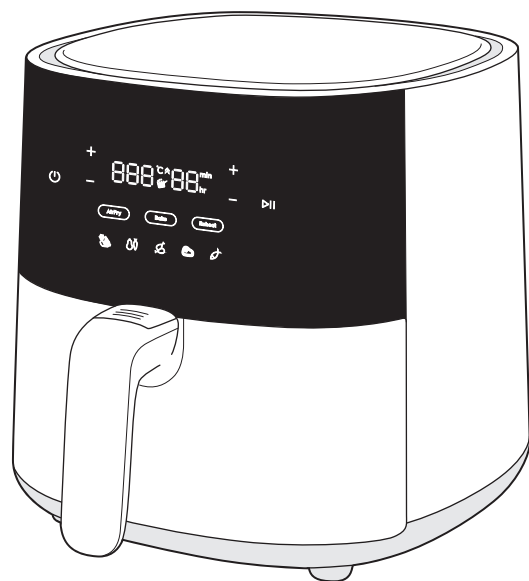

## Splošen pregled

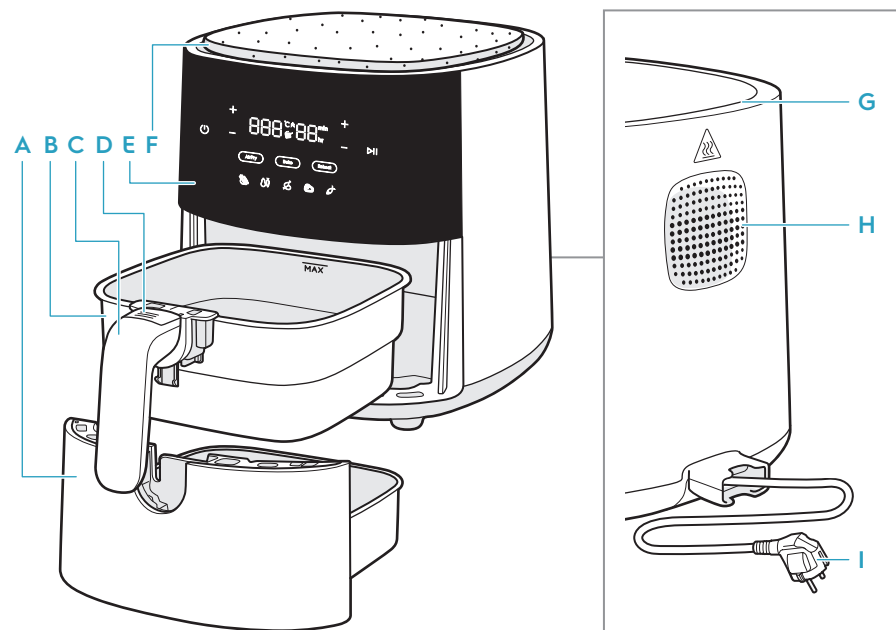

- |                       |                                 |                                |                       |
|-----------------------|---------------------------------|--------------------------------|-----------------------|
| <b>A</b> Posoda       | <b>D</b> Sprostilni gumb košare | <b>F</b> Večnamenski podstavek | <b>H</b> Odvod zraka  |
| <b>B</b> Košara       | <b>E</b> Upravljalna plošča     | <b>G</b> Dovod zraka           | <b>I</b> Glavni kabel |
| <b>C</b> Ročka košare |                                 |                                |                       |

Dodatna oprema se lahko zelo razlikujejo od modela do modela



- |  |   |   |                     |
|--|---|---|---------------------|
| <b>1</b> Vklop/izklop                                | <b>5</b> Nadzor časa                    | <b>9</b> Funkcija praženja z zrakom             | <b>13</b> Zelenjava |
| <b>2</b> Predvajanje/Začasna prekinitev (Play/Pause) | <b>6</b> Prikazovalnik časa (0-99 min.) | <b>10</b> Funkcija pečenja                      | <b>14</b> Piščanec  |
| <b>3</b> Nastavitev temperature                      | <b>7</b> Opomnik za pretresanje         | <b>11</b> Funkcija pogrevanja                   | <b>15</b> Zrezek    |
| <b>4</b> Temperatura Prikazovalnik(60-200 °C)        | <b>8</b> Indikator segrevanja           | <b>12</b> Ocvrti krompir / Zamrznjeni prigrizki | <b>16</b> Riba      |

## Pred prvo uporabo

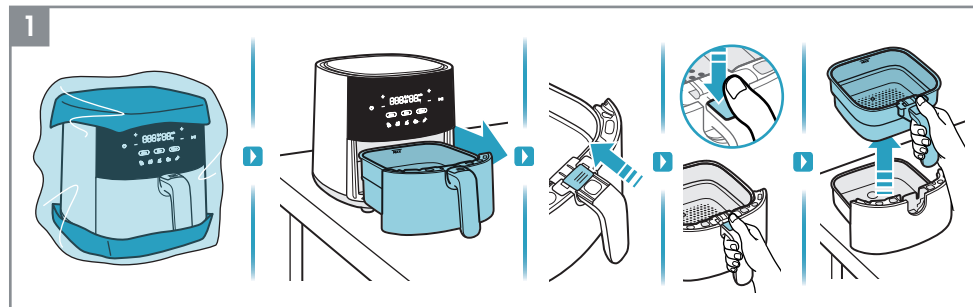

1. Odstranite vso embalažo in zaščitni material.

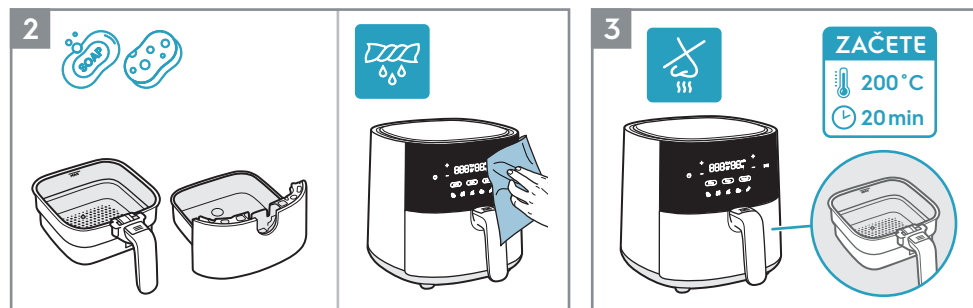

2. Košaro in posodo očistite s toplo vodo in milom za posodo. Notranjost in zunanost naprave obrišite z mehko krpo.

3. Normalno je, da nova enota po začetku delovanja nekajkrat oddaja neprijetne vonjave. Da to preprečite, pred prvo uporabo pustite prazen cvrtnik za 20 minut delovati pri 200 °C.

## Način uporabe

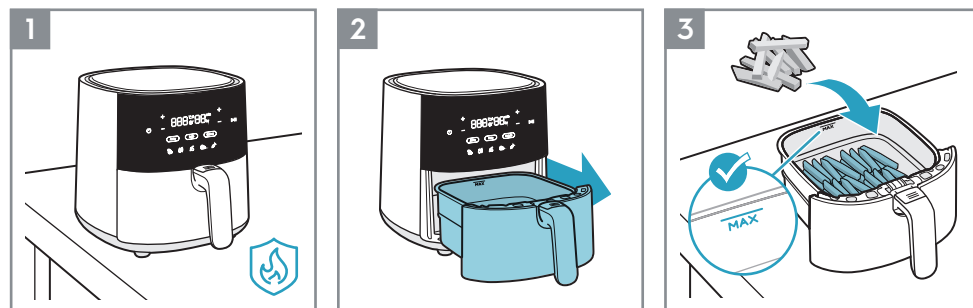

1. Napravo postavite na ravno, stabilno površino, odporno proti vročini.
2. Izvlecite posodo in jo položite na trdno površino.
3. Hrano položite v košaro, pri tem pa upoštevajte oznako »MAX«, ki označuje največjo zmogljivost.

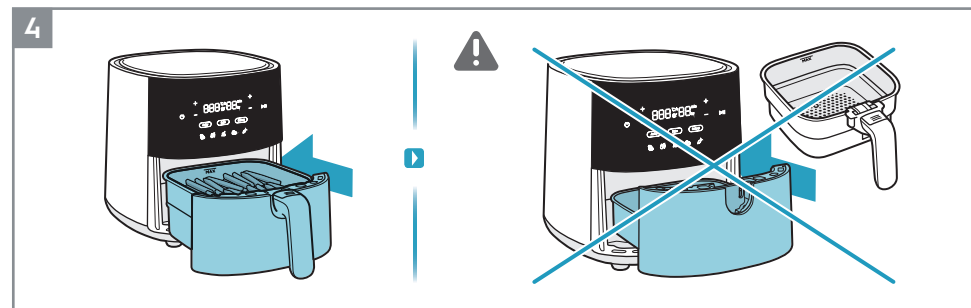

4. Posodo s hrano potisnite povsem nazaj v napravo.

▲ **POZOR:** Naprave ne uporabljajte brez košare.

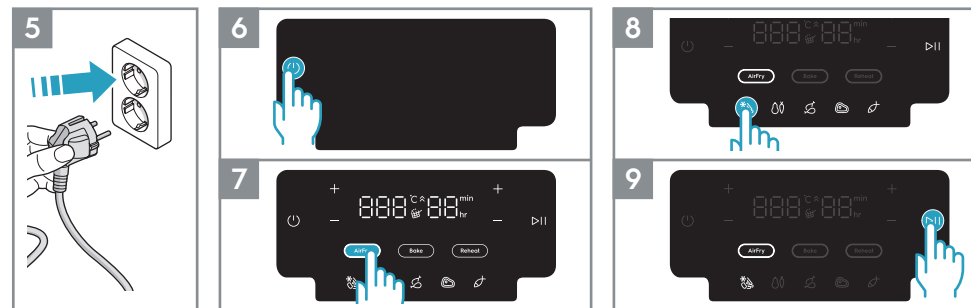

5. Napravo priključite na napajanje.

6. Pritisnite tipko za vklop/izklop.

7. Izberite zeleni postopek kuhanja. Na primer, funkcijo Zračno cvrtje

8. Prilagodite čas in temperaturo po svojem okusu ali izberite enega od prednastavljenih receptov. Na primer, Ocvrt krompirček.

9. Pritisnite tipko Predvajanje/Začasna prekinitev (Play/Pause).

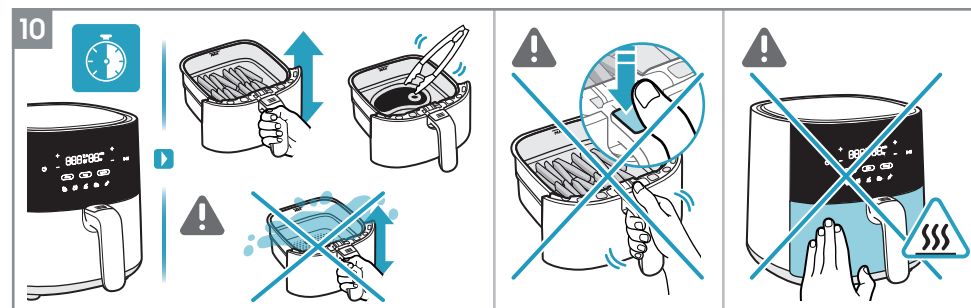

10. Glede na vrsto sestavine hrano obrnite na sredini kuhanja ali vsakih 7 minut priborom, ki je odporen proti vročini, ali pa hrano samo previdno pretresite v košari. (glejte Vodnik za kuhanje).

▲ **POZOR:** Pazite, da pri pretresanju hrane ne pritisnete gumba za sprostitev košare.

▲ **POZOR:** Med uporabo naprave bodite previdni pri uporabi vročih površin.

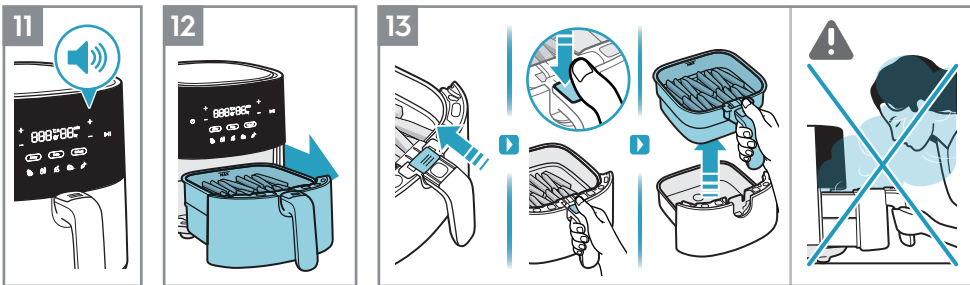

11. O izteku časa kuhanja vas bo naprava obvestila z zvočnim signalom.

12. Previdno odstranite posodo in jo položite na toplotno odporno površino.

13. Za odstranitev košare iz posode upoštevajte ta navodila:

- Pritisnite prozoren pokrov gumba
- Pritisnite gumb za sprostitve košare
- Dvignite košaro iz posode

⚠ **POZOR:** Ko odprete košaro med pečenjem ali ob koncu pečenja, lahko iz nje pride vroča para. Ko jo odpirate, se prepričajte, da so obraz, roke in dlani stran od pare.

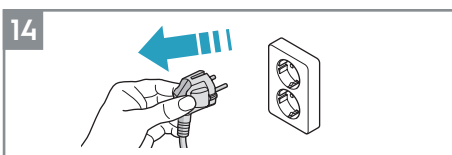

14. Po uporabi izključite napravo.

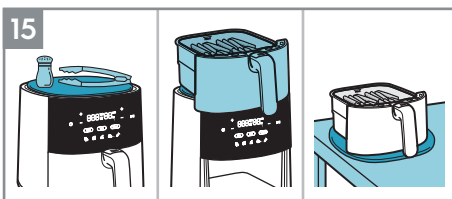

15. Vsestranski večnamenski podstavek MultiCoaster se prilega v zgornji del cvrtnika kot prostorsko varčna plošča za kuhhalno košaro ali kot odlagalno mesto za pribor in začimbe med kuhanjem. Snemljiv je tudi za uporabo na mizi, ko servirate hrano iz vroče košare.\*

\*Dodatna oprema lahko zelo odstopa od modela do modela.

**OPOMBA:** Pri uporabi olja bodite previdni, da preprečite madeže na materialu iz plute.

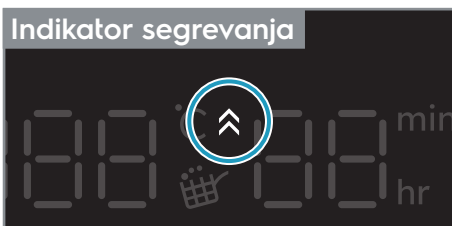

### Indikator segrevanja

### Indikator segrevanja

Indikator segrevanja se vklopi, ko izberete funkcijo "Pečenje" in deluje kot funkcija predgrevanja, tako da ima cvrtnik pred kuhanjem vaših najljubših receptov idealno temperaturo. Programska ura začne odšteti čas šele po koncu predgrevanja.

Če želite, lahko fazo predgrevanja preskočite, tako da pritisnete na gumb "Predvajanje/začasna prekinitve" (Play/Pause). Na prikazovalniku se nato prikaže končna temperatura, ikona "Indikatorja segrevanja" pa se izklopi in programska ura začne odšteti.



### Opomnik za pretresanje

### Opomnik za pretresanje

Opomnik za mlečne napitke se vklopi med nekaterimi prednastavljenimi recepti, kot so Ocvrt krompirček/zamrzjeni prigrizki, zelenjava in piščanec.

Ko je čas za pretresanje ali obračanje hrane, zasveti ikona "Opomnik za pretresanje" in utripa eno minuto, zvočni signal pa se ponovi trikrat.

Opomnik za pretresanje ni obvezen, zato se kuhanje nadaljuje kot običajno, tudi če se hrana ne zvije ali pretrese.

## Vodnik za kuhanje

	300-800g	15-30min	180°C	✓		
	300-800g	20-30min	180°C	✓		✓
	100-500g	10-20min	170°C	✓		✓
	100-400g	10min	200°C		✓	
	100-200g	10min	200°C		✓	
	100-500g	10-30min	180°C		✓	
	100-500g	13-20min	180°C		✓	
	800-1200g Največ 1.2kg	45-60min	180°C		✓	
	100-500g	10-15min	140°C		✓	
	100-500g	10min	180°C		✓	
	25-50g vsak	10min	170°C			

## Čiščenje

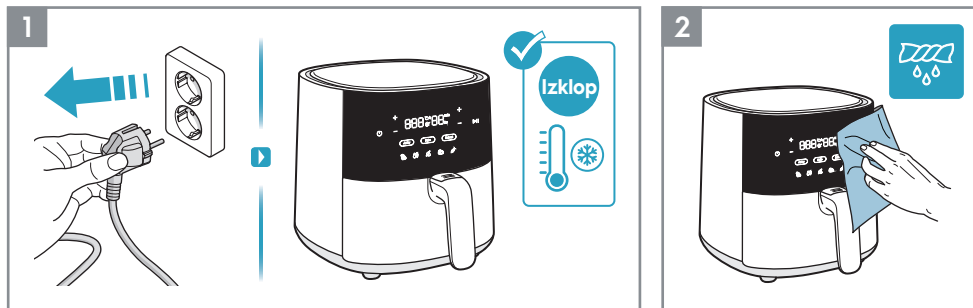

1. Pred čiščenjem napravo vedno izključite in počakajte, da se ohladi.
2. Zunanost naprave obrišite z mehko krpo.

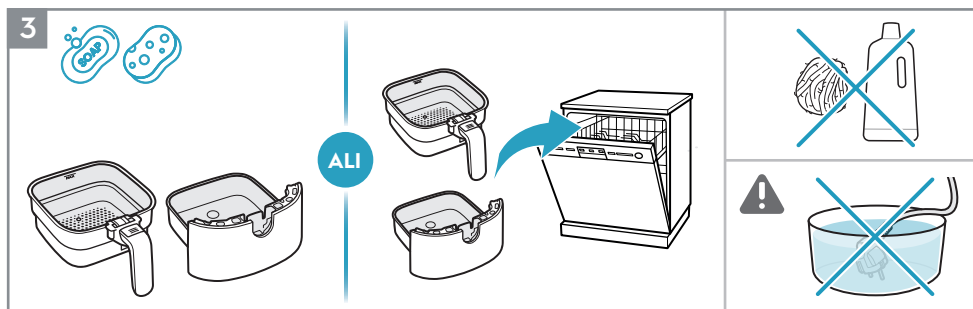

3. Košaro in posodo očistite s toplo vodo in milom za posodo ali ju postavite v pomivalni stroj.

**OPOMBA:** za zaščito prevleke proti prijemanju ne uporabljajte grobih čistil ali kovinskih pripomočkov.

- ⚠ **POZOR:** Izdelka, kabla ali vtiča nikoli ne potaplajte v vodo ali drugo tekočino.

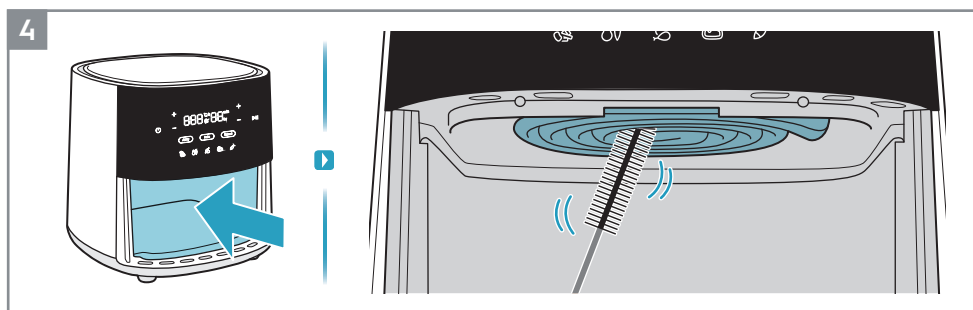

4. Grelni element očistite s čistilno krtačo.

**OPOMBA:** pred čiščenjem grelnega elementa se prepričajte, da je naprava povsem ohlajena.

## Kaj storiti v primeru...

Težava	Prepričajte se...
Naprave ni mogoče vklopiti ali je uporabljati.	<ul style="list-style-type: none"> <li>• Ali je naprava pravilno priključena na električno omrežje.</li> <li>• Ali sta košara in posoda v pravem položaju. Poskrbite, da bosta povsem potisnjeni v napravo, da omogočite električno napajanje.</li> <li>• Ali je nastavljen čas kuhanja.</li> </ul>
Posode ne morete potisniti v napravo.	<ul style="list-style-type: none"> <li>• Ali je košara napolnjena prek največje kapacitete.</li> <li>• Ali je košara pravilno nameščena. Ko posodo vstavite v napravo, mora klikniti.</li> <li>• Ali je pod predmet, ki ovira pravilno zapiranje posode.</li> </ul>
Iz naprave prihaja bel dim.	<ul style="list-style-type: none"> <li>• Ali je hrana, ki jo pripravljate, preveč mastna.</li> <li>• Ali sta posoda in košara čisti.</li> </ul>
Na prikazovalniku se prikaže E1	• Temperaturni senzor se prekine ali izklopi.
Na prikazovalniku se prikaže E2	• Temperaturni senzor ima kratek stik.

\* Jei ekrane matote E1 arba E2 klaidos kodą, prietaisą perduokite aptarnavimo centrui.

## Tehnični podatki

Izdelek	Zračni cvrtnik		
	Model	EAF5B, EAF5CG	EAF7B, EAF7CG
Model	EAF3B, EAF3CG	EAF5B, EAF5CG	EAF7B, EAF7CG
Napetost (V-)	220 V - 240 V	220 V - 240 V	220 V - 240 V
Moč (W)	1350 W	1500 W	1800 W
Frekvenca (Hz)	50 - 60 Hz	50 - 60 Hz	50 - 60 Hz
Zmogljivost	3.3 L	5 L	6.8 L



## Varnostni nasvet

EAF3B, EAF3CG, EAF5B,  
EAF5CG, EAF7B, EAF7CG

### Zračni cvrtnik

EN USER MANUAL  
HR ZA KORISNIKE  
CZ NÁVOD K POUŽITÍ  
DK BRUGSANVISNING  
EE KASUTUSJUHEND  
FI KÄYTTÖOHJE  
FR NOTICE D'UTILISATION  
GE ინსტრუქციების სახელმძღვანელო  
HU HASZNÁLATI ÚTMUTATÓ

IT LIBRETTO DI ISTRUZIONI  
KZ ПАЙДАЛАНУ НҮҚСАУЛЫҒЫ  
LV LIETOTĀJA ROKASGRĀMATA  
LT INSTRUKCIJŲ KNYGELĖ  
NO BRUKERHÅNDBOK  
PL INSTRUKCJA OBSŁUGI  
RO MANUAL DE INSTRUCȚIUNI  
RU РУКОВОДСТВО ПО ЭКСПЛУАТАЦИИ  
RS КЊИЖИЦА СА УПУТСТВИМА

SK NÁVOD NA POUŽÍVANIE  
SI PRIROČNIK ZA UPORABO  
SE INSTRUKTIONSBOK  
TR TALİMAT KİTAPÇIĞI  
UK ІНСТРУКЦІЯ З ЕКСПЛУАТАЦІ  
MK УПАТСТВО  
AL LIBRI I UDHËZIMEVE

To napravo lahko uporabljajo otroci, starejši od 8 let in osebe z zmanjšanimi fizičnimi, senzoričnimi ali umskimi zmožnostmi ali pomanjkanjem izkušenj in znanja, če so pod nadzorom ali poučene o varni uporabi naprave in razumejo nevarnosti, ki so s tem povezane. Otroci se ne smejo igrati z napravo. Čiščenja in uporabniškega vzdrževanja ne smejo izvajati otroci brez nadzora.

Te naprave naj ne uporabljajo osebe (vključno z otroki) z zmanjšanimi telesnimi, senzoričnimi ali umskimi sposobnostmi ali osebe s pomanjkanjem izkušenj ter znanja, razen če je oseba, ki je odgovorna za njihovo varnost, zagotovila nadzor ali jih je natančno seznanila z uporabo aparata in nevarnostmi, ki so s tem povezane. Zagotovite ustrezen nadzor otrok in preprečite igranje z aparatom.

Zračni cvrtnik in napajalni kabel hranite zunajdosega otrok, mlajših od osem let. Ta naprava je namenjena samo običajni gospodinjski uporabi.

Če je napajalni kabel poškodovan ali pokvarjen, ga mora zamenjati predstavnik pooblaščenega servisne službe ali druga strokovno usposobljena oseba, da se izognete varnostnim tveganjem.

Dostopne površine se lahko med uporabo segrejejo.

Med delovanjem naprave ne pokrivajte odprtih za dovod in odvod zraka.

Napravo vedno vrnite pooblaščenemu servisu v pregled ali popravilo. Naprave ne poskušajte popravljati sami.

Naprave ne postavljajte na ali v bližino vročega štedilnika na plin, električne kuhalne plošče ali v ogrevano pečico.

Vedno se prepričajte, da je vtič pravilno vstavljen v vtičnico.

Priključni kabel hranite stran od vročih površin ali ostrih predmetov, da preprečite poškodbe. V košaro nikoli ne dajajte vnetljivih, eksplozivnih ali korozivnih snovi.

Napajalnega kabla ne stiskajte, upogibajte, zvijajte in nanj ne polagajte težkih predmetov, da ne razkrijete ali pretrgate njegovega jedra.

Naprave ne uporabljajte, če je poškodovan vtič, glavni napajalni kabel ali sama naprava. Nikoli ne začnite kuhati, če košara ni nameščena.

Košare ne polnite nad oznako »MAX«, da preprečite stik hrane z grelnim elementom. Košare se med uporabo ali takoj po njej ne dotikajte neposredno z rokami, da se ne opečete.

Za zavijanje živil za kuhanje ne uporabljajte plastičnih pripomočkov ali običajnih papirnatih zavijalnih materialov.

V odprtine zračnega cvrtnika ne vstavljajte zatičev, žic ali drugih predmetov, da ne pride do električnega udara ali poškodb.

Pred čiščenjem ali popravilom izključite zračni cvrtnik. Med uporabo ne premikajte ali stresajte zračnega cvrtnika.

V varnostno stikalo ne vstavljajte tujkov, da ne pride do nevarnosti.

**POZOR: Vroče površine.** 

### ODSTRANITEV



Ta simbol na izdelku ali na njegovi embalaži označuje, da z izdelkom ni dovoljeno ravnati kot z običajnimi gospodinjskimi odpadki. Za reciklažo vašega izdelka vas prosimo, da ga odnesete na uradno zbirno mesto ali v Electroluxov servisni center, da lahko odstranijo in reciklirajo baterijo ter električne dele na varen in profesionalen način. Upoštevajte pravila svoje države za ločeno zbiranje električnih izdelkov in baterij za ponovno polnjenje.

Electrolux si pridržuje pravico, da brez vnaprejšnjega obvestila spremeni izdelke, informacije in specifikacije.

## MISLIMO NA VAS

Grazie per aver acquistato un elettrodomestico Electrolux. Hai scelto un prodotto che ha alle spalle decenni di esperienza professionale e innovazione. Ingegnoso ed elegante, è stato progettato pensando a te. Quindi, in qualsiasi momento lo utilizzi, avrai la certezza di ottenere sempre i migliori risultati.

Dobrodošli pri Electroluxu.

Obiščite našo spletno stran, da:



Pridobite nasvete za uporabo, brošure, reševalce težav, servisne informacije: [www.electrolux.com](http://www.electrolux.com)



Registrirajte svoj izdelek za boljšo storitev: [www.electrolux.com/productregistration](http://www.electrolux.com/productregistration)



Kupite dodatno opremo in potrošni material za svojo napravo: [www.electrolux.com/shop](http://www.electrolux.com/shop)

## POMOČ STRANKAM IN SERVIS

Pri stiku s servisnim centrom se prepričajte, da imate na voljo te podatke. Podatke najdete na ploščici s tehničnimi podatki.

Model number  
PNC number  
Serial number



## Bruksanvisning

EAF3B, EAF3CG, EAF5B,  
EAF5CG, EAF7B, EAF7CG

AirFryer

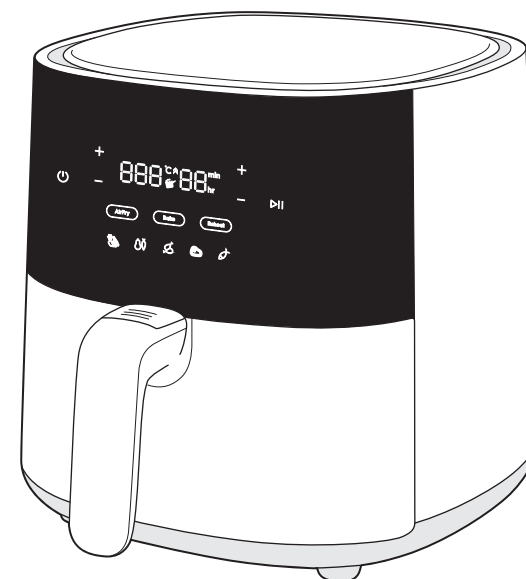

## Allmän översikt

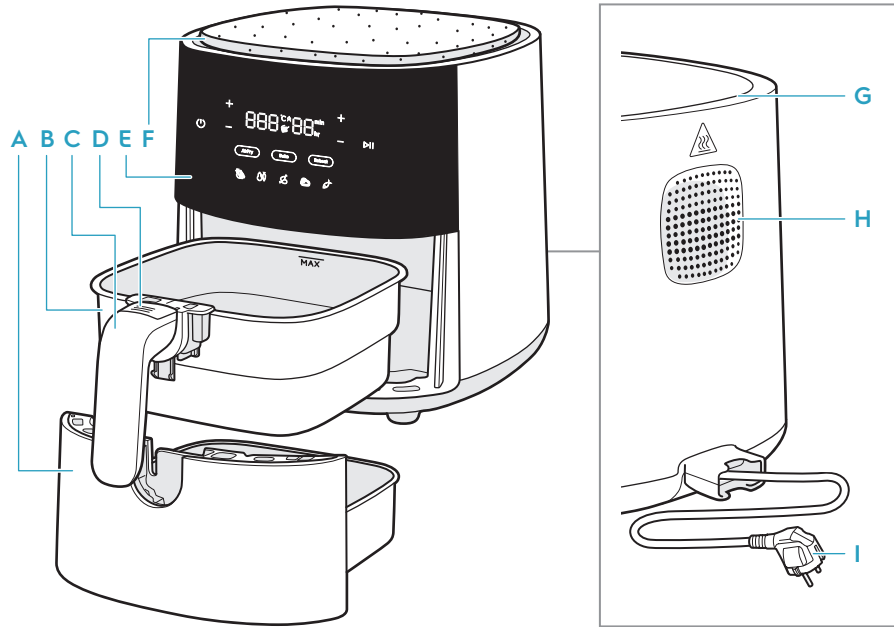

- |               |                              |                |               |
|---------------|------------------------------|----------------|---------------|
| A Form        | D Frikopplingsknapp för korg | F MultiCoaster | H Luftutlopp  |
| B Korg        | E Kontrollpanel              | G Luftintag    | I Huvudspladd |
| C Korghandtag |                              |                |               |

Tillbehör kan variera mycket från modell till modell

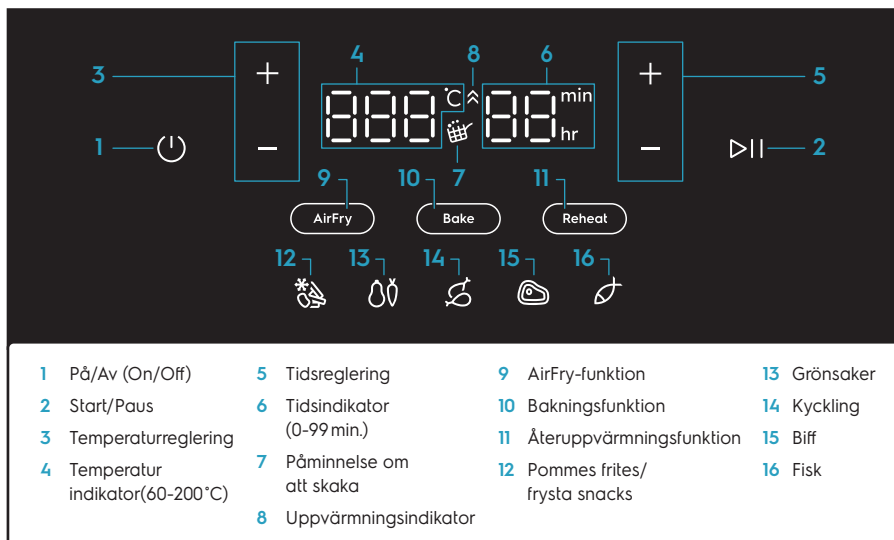

- |                                  |                             |                                 |              |
|----------------------------------|-----------------------------|---------------------------------|--------------|
| 1 På/Av (On/Off)                 | 5 Tidsreglering             | 9 AirFry-funktion               | 13 Grönsaker |
| 2 Start/Paus                     | 6 Tidsindikator (0-99 min.) | 10 Bagningsfunktion             | 14 Kyckling  |
| 3 Temperaturreglering            | 7 Påminnelse om att skaka   | 11 Återuppvärmningsfunktion     | 15 Biff      |
| 4 Temperatur indikator(60-200°C) | 8 Uppvärmningsindikator     | 12 Pommes frites/ frysta snacks | 16 Fisk      |

## Före första användning

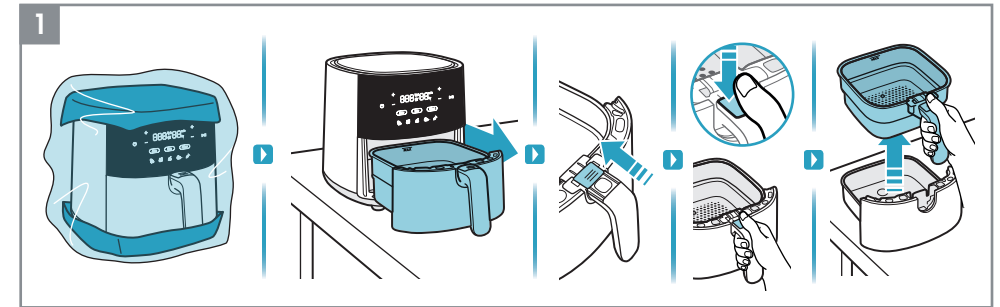

1. Ta bort allt förpacknings- och skyddsmaterial.

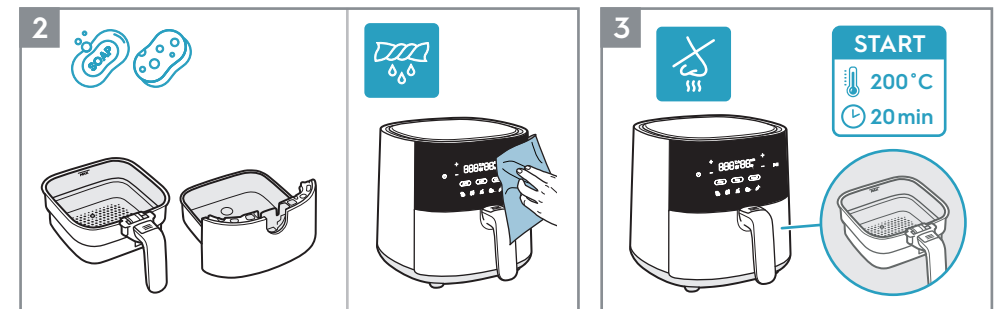

2. Rengör korgen och formen med varmt vatten och diskmedel. Torka av produktens in- och utsida med en mjuk trasa
3. Det är normalt att en ny produkt avger lukter under de första gångerna den används. Kör den tomma AirFryer med 200 °C i 20 minuter när den används för första gången för att undvika detta.

## Hur du använder den

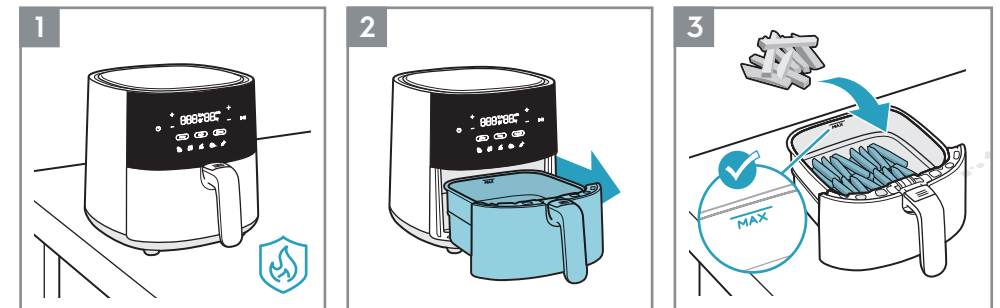

1. Placera produkten på en plan, stabil och värmebeständig yta.
2. Dra ut formen och placera den på en stabil yta.
3. Lägg maten i korgen och iaktta "MAX". Kapacitetsindikering.



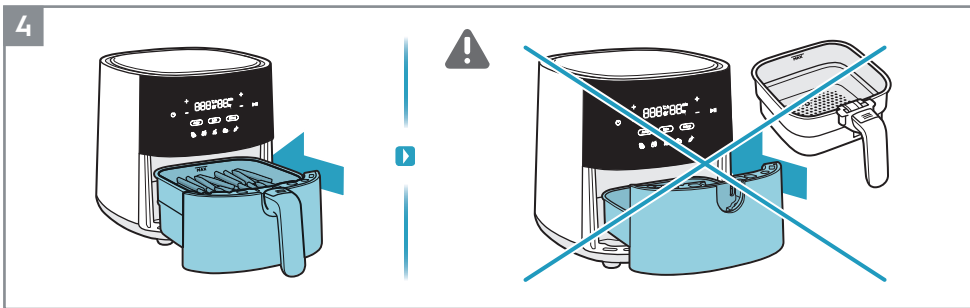

4. Skjut tillbaka formen med mat helt in i produkten.

▲ **FÖRSIKTIGHET:** Använd inte produkten utan korg.

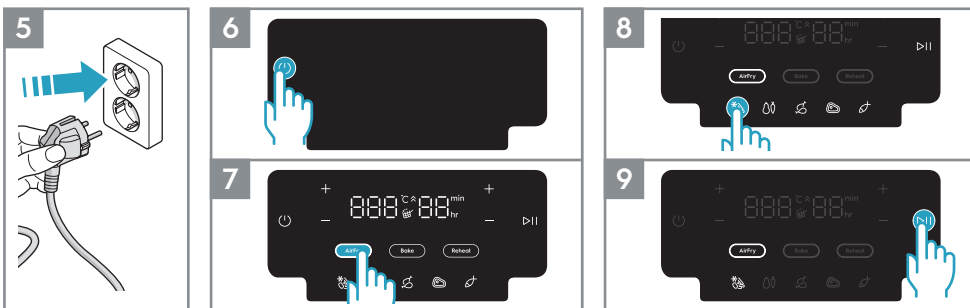

5. Koppla in produkten i eluttaget.

6. Tryck på På/Av-knappen.

7. Välj önskad tillagningsmetod. Till exempel Air Fry-funktionen.

8. Justera tid och temperatur efter smak eller välj ett av de förinställda recepten. Till exempel pommes frites.

9. Tryck på knappen "Start/Paus".

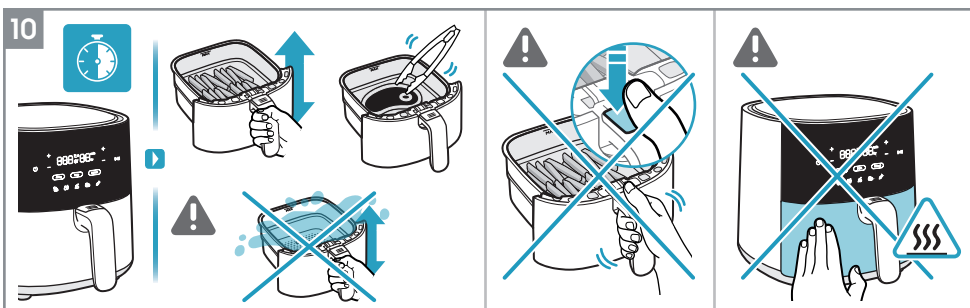

10. Beroende på typen av ingrediens, vänd på maten när tillagningen är halvvägs färdig eller var 7:e minut med hjälp av ett värmebeständigt verktyg eller genom att bara försiktigt skaka maten inuti korgen. (hänvisning till Matlagningsguiden).

▲ **VAR FÖRSIKTIG:** Var försiktig så att du inte trycker på "korgens frikopplingsknapp" när du skakar maten.

▲ **VAR FÖRSIKTIG:** Var försiktig med heta ytor när enheten används.

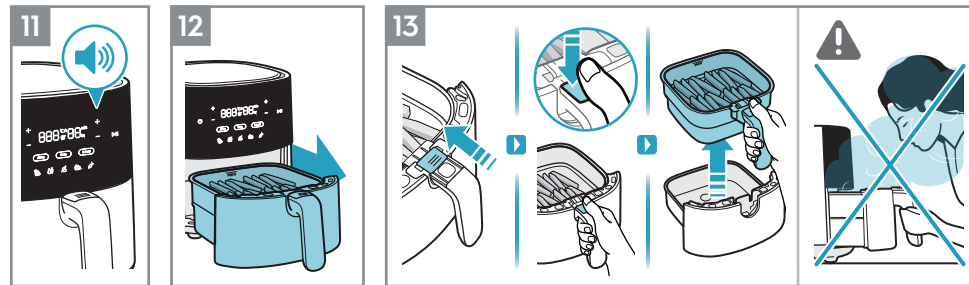

11. När tillagningstiden är slut avger produkten en pipsignal.

12. Ta försiktigt bort formen och placera den på en värmebeständig yta.

13. Följ dessa instruktioner för att ta bort korgen från formen:

- Skjut fram det genomskinliga knappskyddet
- Tryck på knappen "Frikopplingsknapp för korg"
- Lyft upp korgen från formen

▲ **FÖRSIKTIGHET:** Varm ånga kan komma ut ur korgen när den öppnas i mitten eller i slutet av tillagningen. Se till att hålla ditt ansikte, armar och händer ur vägen från ångan när du öppnar korgen.

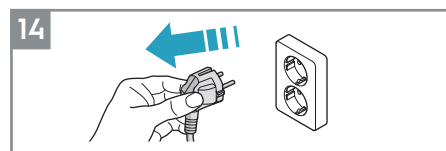

14. Koppla ifrån enheten när du har använt den.

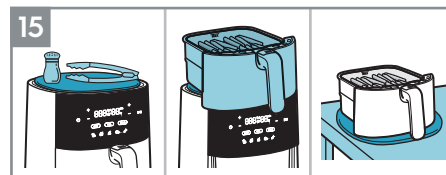

15. Den mångsidiga MultiCoaster passar ovanpå AirFryer som en platsbesparande yta för matlagningskorgen eller en plats för redskap och för kryddor vid matlagning. Den är också avtagbar att använda på bordet när du serverar mat direkt från den varma korgen.\*

\*Tillbehören kan variera från modell till modell.

**OBS:** Var försiktig med oljan för att undvika fläckar på korkmaterialet.

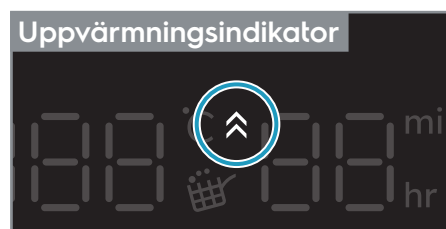

### Uppvärmningsindikator

### Uppvärmningsindikator

"Uppvärmningsindikatorn" aktiveras när "Bakningsfunktionen" väljs och fungerar som en förvärmningsfunktion så att AirFryer har den perfekta temperaturen innan du börjar laga dina favoritrecept av bakverk. Timern börjar bara räkna ner när förvärmningen är klar.

Om du vill kan du hoppa över förvärmningssteget genom att trycka på knappen "Start/Paus". Displayen visar då måltemperaturen, medan ikonen "Uppvärmningsindikator" släcks och timern börjar räkna ner.



### Påminnelse om att skaka

### Påminnelse om att skaka

"Skaka-påminnelse" aktiveras under förinställningarna för vissa recept, såsom pommes frites/fryssta snacks, grönsaker och kyckling.

När det är dags att skaka eller vända maten tänds ikonen "Skaka påminnelse" och blinkar i en minut, medan ett pip ljud hörs tre gånger.

"Skaka-påminnelse" är inte obligatorisk och därför fortsätter tillagningen som vanligt även om maten inte vänds eller skakas.

## Matlagningsguide

	300-800g	15-30min	180°C	✓		
	300-800g	20-30min	180°C	✓		✓
	100-500g	10-20min	170°C	✓		✓
	100-400g	10min	200°C		✓	
	100-200g	10min	200°C		✓	
	100-500g	10-30min	180°C		✓	
	100-500g	13-20min	180°C		✓	
 Max 1.2kg	800-1200g	45-60min	180°C		✓	
	100-500g	10-15min	140°C		✓	
	100-500g	10min	180°C		✓	
	25-50g each	10min	170°C			

## Rengöring

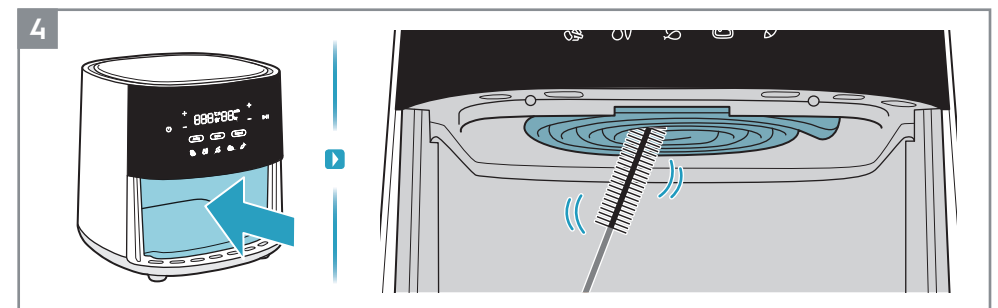
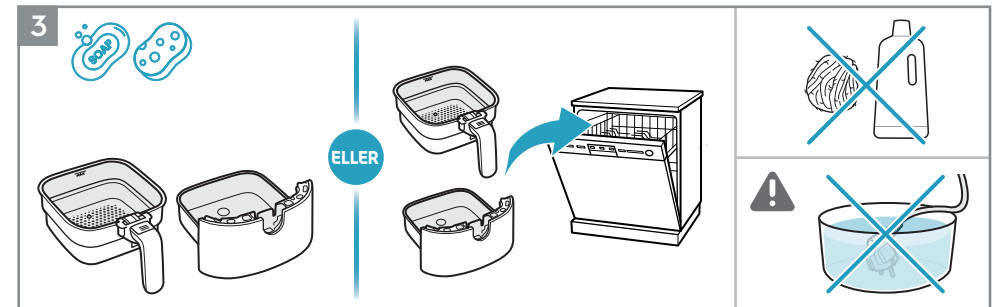
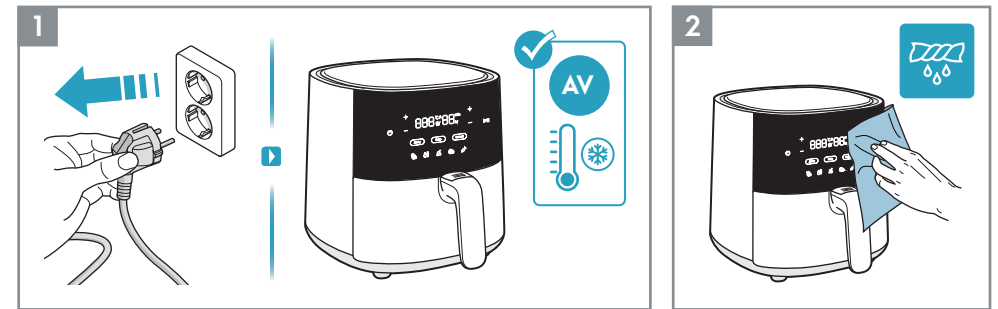

## Vad gör jag om...

Problem	Kontrollera om...
Det går inte att aktivera eller använda enheten.	<ul style="list-style-type: none"> <li>• Enheten är korrekt ansluten till en strömkälla.</li> <li>• Korgen och formen är rätt placerade. Se till att de är helt inskjutna i enheten för att kunna aktivera strömtilförseln.</li> <li>• Tillagningstiden är inställd.</li> </ul>
Du kan inte skjuta in formen i enheten.	<ul style="list-style-type: none"> <li>• Korgen är fylld över maximal kapacitet.</li> <li>• Korgen är korrekt placerad. Det ska klicka till när du placerar den i formen.</li> <li>• Det finns ett föremål under formen som är ett hinder för att stänga till ordentligt.</li> </ul>
Vit rök kommer ut ur enheten.	<ul style="list-style-type: none"> <li>• Maten du tillagar är för fet</li> <li>• Formen och korgen är rena.</li> </ul>
Displayen visar E1.	<ul style="list-style-type: none"> <li>• Temperatursensorn bryts eller kopplar ur.</li> </ul>
Displayen visar E2	<ul style="list-style-type: none"> <li>• Temperatursensorn har kortslutits.</li> </ul>

\* Om E1- eller E2-fel visas på displayen måste enheten repareras i ett servicecenter.

## Tekniska data

Produkt	AirFryer		
Modell	EAF3B, EAF3CG	EAF5B, EAF5CG	EAF7B, EAF7CG
Spänning (V-)	220 V - 240 V	220 V - 240 V	220 V - 240 V
Effekt (W)	1350 W	1500 W	1800 W
Frekvens (Hz)	50 - 60 Hz	50 - 60 Hz	50 - 60 Hz
Kapacitet	3.3 L	5 L	6.8 L



## Säkerhetsinstruktioner

EAF3B, EAF3CG, EAF5B,  
EAF5CG, EAF7B, EAF7CG

### Luftfritös

EN USER MANUAL  
HR ZA KORISNIKE  
CZ NÁVOD K POUŽITÍ  
DK BRUGSANVISNING  
EE KASUTUSJUHEND  
FI KÄYTTÖOHJE  
FR NOTICE D'UTILISATION  
GE ინსტრუქციების სახელმძღვანელო  
HU HASZNÁLATI ÚTMUTATÓ

IT LIBRETTO DI ISTRUZIONI  
KZ ПАЙДАЛАҢУ НҮСҚАУЛЫҒЫ  
LV LIETOTĀJA ROKASGRĀMATA  
LT INSTRUKCIJŲ KNYGELĖ  
NO BRUKERHÅNDBOK  
PL INSTRUKCJA OBSŁUGI  
RO MANUAL DE INSTRUCȚIUNI  
RU РУКОВОДСТВО ПО ЭКСПЛУАТАЦИИ  
RS КЊИЖИЦА СА УПУТСТВИМА

SK NÁVOD NA POUŽÍVANIE  
SI PRIROČNIK ZA UPORABO  
SE INSTRUKTIONSBOK  
TR TALİMAT KİTAPÇIĞI  
UK ІНСТРУКЦІЯ З ЕКСПЛУАТАЦІ  
MK УПАТСТВО  
AL LIBRI I UDHËZIMEVE

EN

HR

CZ

DK

EE

FI

FR

GE

HU

IT

KZ

LV

LT

NO

PL

RO

RU

RS

SK

SI

SE

TR

UK

MK

AL

Denna enhet kan användas av barn över åtta år och personer med reducerad fysiska, sensoriska eller mentala förmågor eller som saknar erfarenhet och kunskap, om de får tillsyn eller instruktioner om hur man använder produkten på ett säkert sätt samt är införstådda med riskerna. Barn får inte leka med enheten. Barn får inte rengöra eller utföra underhåll av enheten utan uppsikt.

Denna enhet är inte avsedd att användas av personer (inklusive barn) med nedsatt fysisk, sensorisk eller mental förmåga eller brist på erfarenhet och kunskap, såvida de inte har fått tillsyn eller instruktioner om hur man använder enheten på ett säkert sätt och förstår riskerna med hjälp av en person som ansvarar för deras säkerhet. Barn skall övervakas för att säkerställa att de inte leker med enheten.

Förvara luftfritösen och nätsladden utom räckhåll för barn under 8 år. Denna enhet är endast avsedd för normal användning i hushållet.

Om nätsladden är skadad eller trasig måste den bytas ut av ett serviceombud eller liknande kvalificerad person för att undvika säkerhetsrisker.

De tillgängliga ytorna kan bli heta under användning.

Täck inte över luftintaget och luftutloppsöppningarna medan produkten avänds.

Returnera alltid enheten till ett auktoriserat servicecenter för undersökning eller reparation. Försök inte reparera enheten själv.

Placera inte enheten på eller i närheten av en varmgasspis, någon form av elektrisk spis, elektriska matlagningsplattor eller i en uppvärmd ugn.

Se alltid till att kontakten är korrekt insatt i uttaget.

Håll nätsladden borta från heta ytor eller vassa föremål för att undvika skador. Lägg aldrig något brandfarligt, explosivt eller frätande i korgen.

Undvik att klämma, böja, vrida eller placera tunga föremål på nätsladden för att förhindra att den exponeras eller bryts av.

Använd inte enheten om kontakten, huvudsladden eller själva produkten är skadad. Börja aldrig laga mat utan att korgen sitter på plats.

Fyll inte korgen över "MAX"-linjen för att förhindra att maten kommer i kontakt med värmeelementet. Vidrör inte korgen direkt med händerna under eller direkt efter användning för att undvika att bli skållad.

Använd inga plastredskap eller vanliga omslagsmaterial av papper för att linda in mat för matlagning.

Sätt inte in stift, ledningar eller andra föremål i någon av luftfritösens öppningar för att undvika elektriska stötar eller personsador.

Se till att koppla ur fritösen innan du rengör eller reparerar den. Flytta eller skaka inte luftfritösen under användning.

För inte in främmande föremål i säkerhetskontakten för att undvika fara.

**CAUTION: Heta ytor.** 

## AVYTTRING



Symbolen på hushållsenheten eller dess förpackning indikerar att denna hushållsenhet inte får hanteras som vanligt hushållsavfall. För att återvinna din enhet, ta den till en miljöstation eller till ett Electrolux servicecenter som kan ta bort och återvinna batteriet och elektriska delar på ett säkert och professionellt sätt. Följ gällande bestämmelser för separat insamling av elektriska produkter och uppladdningsbara batterier.

Electrolux förbehåller sig rätten att ändra enheter, information och specifikationer utan föregående meddelande.

## VI TÄNKER PÅ DIG

Tack för att du har köpt en Electrolux-produkt. Du har valt en produkt som innehåller årtionden av yrkeserfarenhet och innovation. Den är genialisk och elegant, och den har designats med dig i åtanke. När du än använder den kan du känna dig trygg med att veta att du får fantastiska resultat varje gång.

Välkommen till Electrolux.

Besök vår webbsajt för att:



få användningsråd, broschyrer, felsökning, serviceinformation:  
[www.electrolux.com](http://www.electrolux.com)



registrera din produkt för bättre service:  
[www.electrolux.com/productregistration](http://www.electrolux.com/productregistration)



Köp tillbehör och förbrukningsvaror till din apparat:  
[www.electrolux.com/shop](http://www.electrolux.com/shop)

## KUNDTJÄNST OCH SERVICE

När du kontaktar servicecentrat, se till att du har följande data tillgängliga. Informationen står på märkplåten.

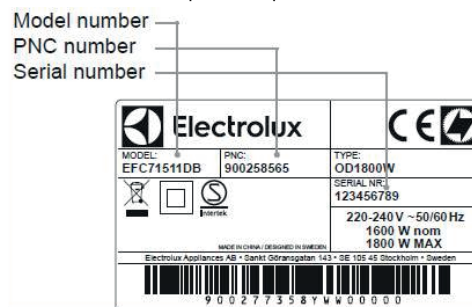

EN

HR

CZ

DK

EE

FI

FR

GE

HU

IT

KZ

LV

LT

NO

PL

RO

RU

RS

SK

SI

SE

TR

UK

MK

AL

# Talimat Kitapçığı

EAF3B, EAF3CG, EAF5B,  
EAF5CG, EAF7B, EAF7CG

**Air Fryer**

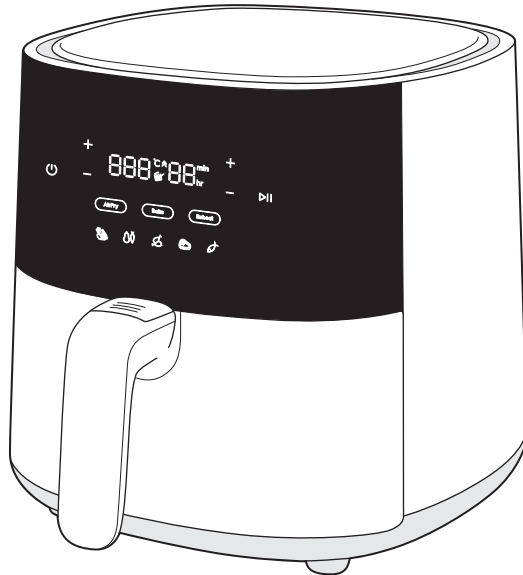

## Genel Bakış

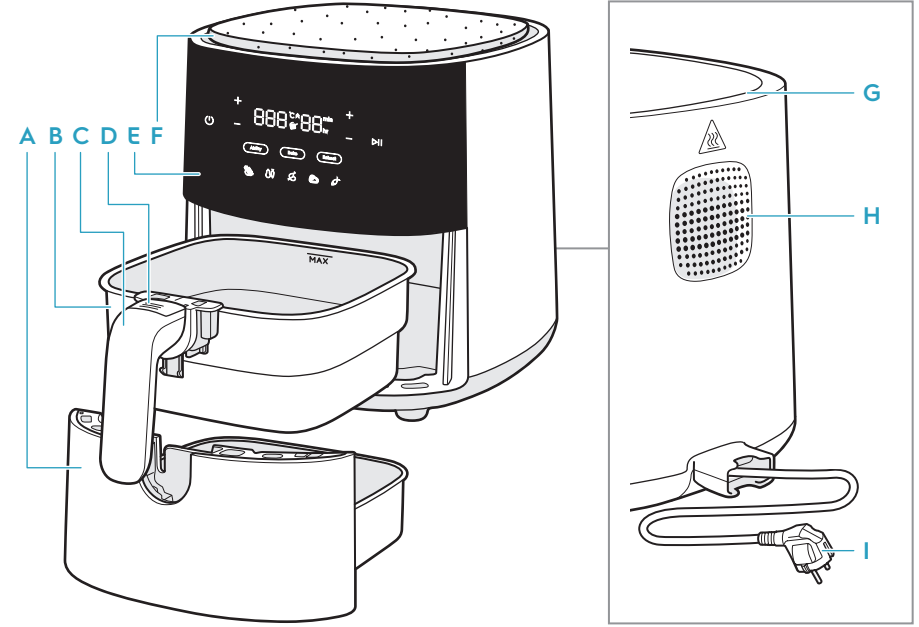

- |   |                 |   |                               |   |                   |   |             |
|---|-----------------|---|-------------------------------|---|-------------------|---|-------------|
| A | Alt tava        | D | Sepet serbest bırakma düğmesi | F | Çok Amaçlı Altlık | H | Hava çıkışı |
| B | Sepet           | E | Kontrol paneli                | G | Hava girişi       | I | Ana kablo   |
| C | Sepeti tutamağı |   |                               |   |                   |   |             |

## Aksesuarlar modelden modele farklı olabilir

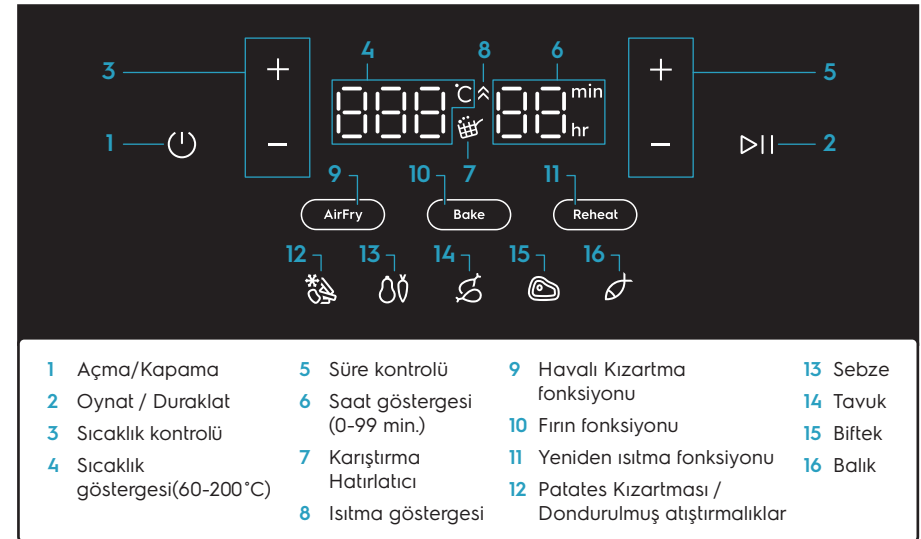

## İlk kullanımdan önce

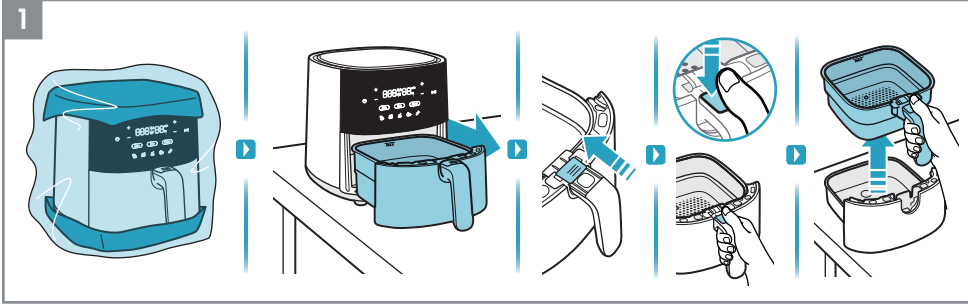

1. Tüm ambalajları ve koruyucu malzemeleri çıkarın.

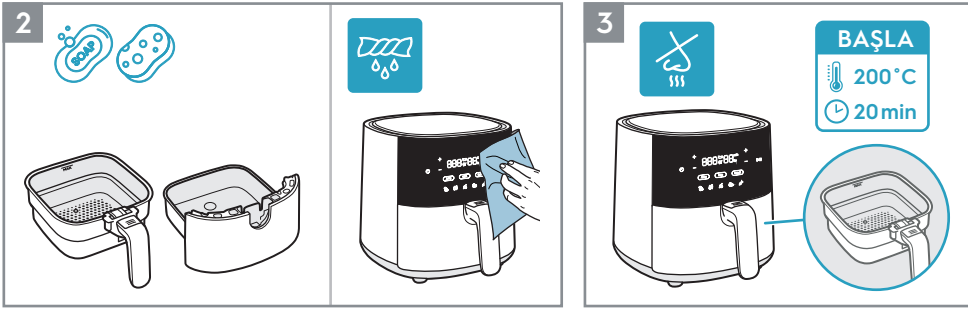

2. Sepeti ve Alt tavayı ılık su ve bulaşık sabunu ile temizleyin. Cihazın içini ve dışını yumuşak bir bez ile silin.
3. Yeni bir cihazın çalıştırıldığı ilk birkaç seferde koku yayması normaldir. Bunu önlemek için air fryer cihazını ilk kullanımdan önce 20 dakika boyunca 200°C'de boş çalıştırın.

## Kullanım şekli

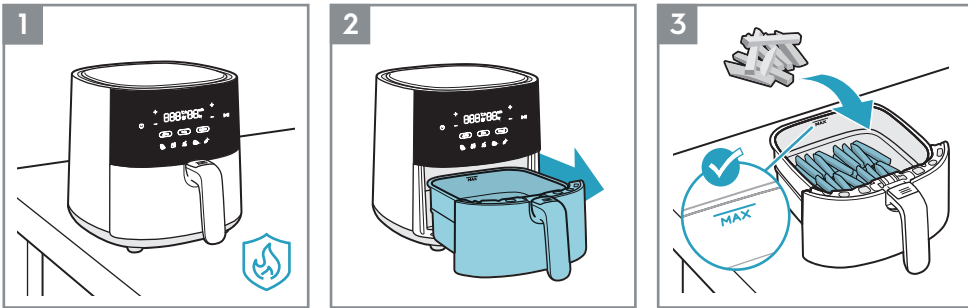

1. Cihazı düz, sabit ve ısıya dayanıklı bir yüzeye yerleştirin.
2. Tavayı çekip çıkarın ve sabit bir yüzeye yerleştirin.
3. "MAX" seviyesine dikkat ederek yiyecekleri sepete koyun. kapasite göstergesi.

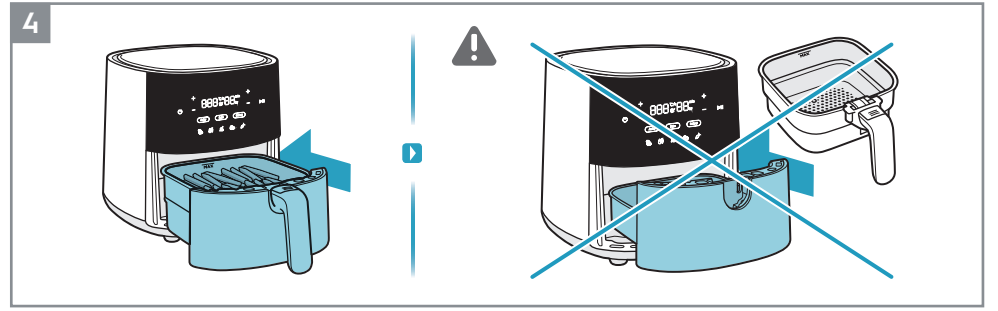

4. Tavayı yemekle birlikte cihaza tamamen geri itin.

▲ DİKKAT: Cihazı sepet olmadan kullanmayın.

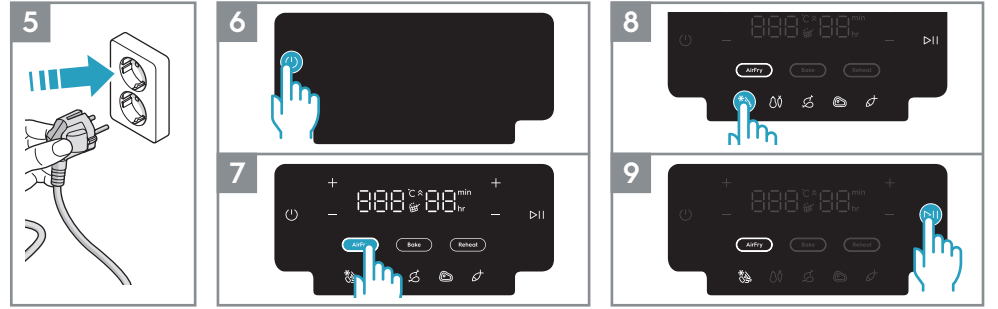

5. Cihazın fişini prize takın

6. Açma / Kapama tuşuna basın.

7. İstedığınız pişirme yöntemini seçin. Örneğin, Havalı Kızartma fonksiyonu.

8. Zamanı ve sıcaklığı zevkinize göre ayarlayın veya önceden ayarlanmış tariflerden birini seçin. Örneğin, Patates Kızartması.

9. Başlat/Duraklat düğmesine basın.

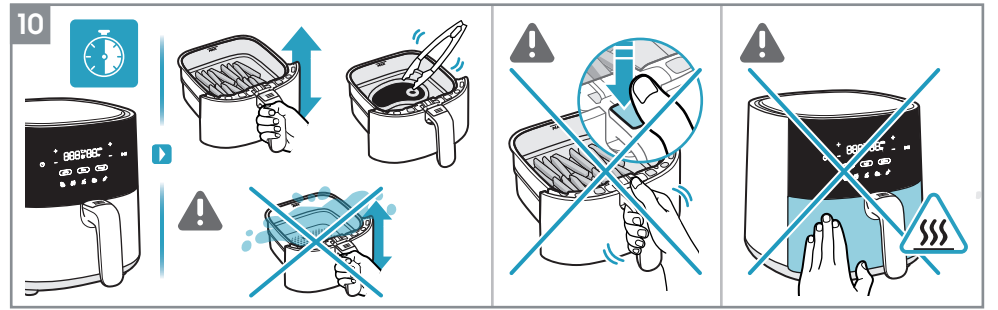

10. Malzemenin türüne bağlı olarak, ısıya dayanıklı bir alet kullanarak veya sepetin içindeki yiyecekleri dikkatlice sallayarak yiyeceği orta seviyede veya her 7 dakikada bir çevirin. (Pişirme Kılavuzuna bakın).

▲ DİKKAT: Yiyeceği karıştırırken "Sepet Serbest Bırakma Düğmesine" basmamaya dikkat edin.

▲ DİKKAT: Cihaz kullanılırken sıcak yüzeylere dikkat edin.

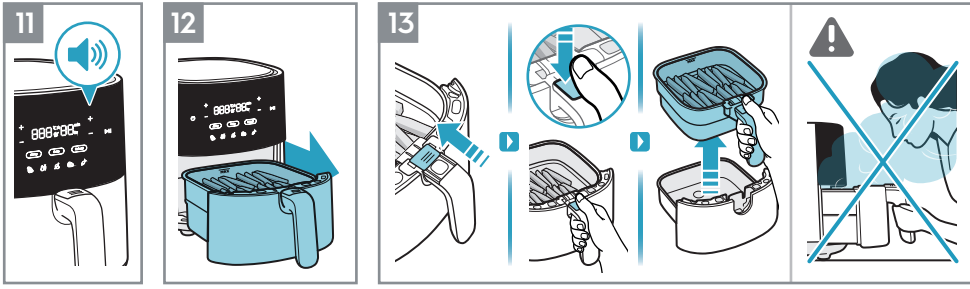

11. Pişirme süresinin sonunda, cihaz bir bip sinyali verecektir.

12. Tavayı dikkatlice çıkarın ve ısıya dayanıklı bir yüzeye yerleştirin.

13. Sepeti tavadan çıkarmak için aşağıdaki talimatları izleyin:

- Şeffaf düğme kapağını kaydırın
- "Sepet Serbest Bırakma Düğmesi"ne basın
- Sepeti tavadan kaldırın

⚠ **DİKKAT:** Pişirmenin ortasında veya sonunda sepet açıldığında sıcak buhar çıkabilir. Açarken yüzünüzün, kollarınızın ve ellerinizin buhardan uzak olduğundan emin olun.

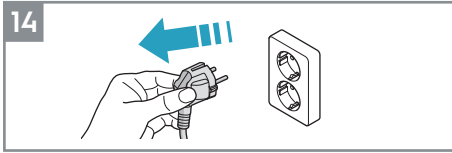

14. Kullandıktan sonra cihazın fişini çekin.

15. Çok yönlü Çok Amaçlı Altık, pişirme sırasında pişirme sepeti için bir sıcak altık olarak veya aletler ve baharatlar için bekleme yeri olarak işlev görmesi için air fryer ünitesinin üzerine takılır. Masada sıcak sepetten yemek servisi yaparken kullanmak için de çıkarılabilir\*

\* Aksesuarlar modelden modele farklı olabilir

**NOT:** Mantar malzemesindeki lekeleri önlemek için yağa dikkat edin.

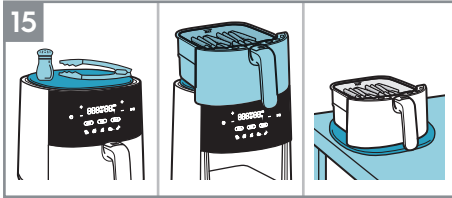

## Isıtma göstergesi



## Isıtma göstergesi

"Isıtma göstergesi", "Fırın fonksiyonu" seçildiğinde etkinleşir ve bir ön ısıtma fonksiyonu olarak çalışır, böylece en sevdiğiniz pişirme tariflerini pişirmeden önce air fryer cihazı ideal sıcaklığa sahip olur. Zamanlayıcı ancak ön ısıtma bittiğinde geri sayıma başlar.

İstenirse, "Başlat/Duraklat" düğmesine dokunarak ön ısıtma adımını atlayabilirsiniz. Ardından ekranda hedef sıcaklık gösterilir, "Isıtma göstergesi" simgesi söner ve zamanlayıcı geri sayıma başlar.

## Karıştırma Hatırlatıcı

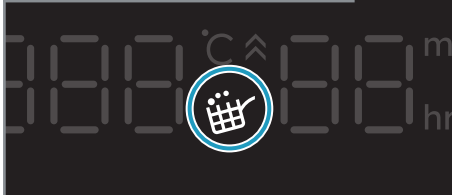

## Karıştırma Hatırlatıcı

"Karıştırma Hatırlatıcı", Patates Kızartması/Dondurulmuş Atıştırmalıklar, Sebzeler ve Tavuk gibi bazı tariflerin ön ayarları sırasında etkinleşir.

Yiyeceğinizi karıştırma veya çevirme zamanı geldiğinde, "Karıştırma Hatırlatıcı" simgesi bir dakika boyunca yanar ve yanıp sönerken bip sesi üç kez tekrarlanır.

"Karıştırma Hatırlatıcı" zorunlu değildir, bu nedenle yiyecek karıştırılmasa veya çevrilmesa bile pişirme işlemi normal şekilde devam edecektir.

## Piştirme Kılavuzu

	300-800g	15-30 dk	180°C	✓		
	300-800g	20-30 dk	180°C	✓		✓
	100-500g	10-20 dk	170°C	✓		✓
	100-400g	10 dk	200°C		✓	
	100-200g	10 dk	200°C		✓	
	100-500g	10-30 dk	180°C		✓	
	100-500g	13-20 dk	180°C		✓	
	800-1200g Maks. 1.2kg	45-60 dk	180°C		✓	
	100-500g	10-15 dk	140°C		✓	
	100-500g	10 dk	180°C		✓	
	her biri 25-50g	10 dk	170°C			

## Temizleme

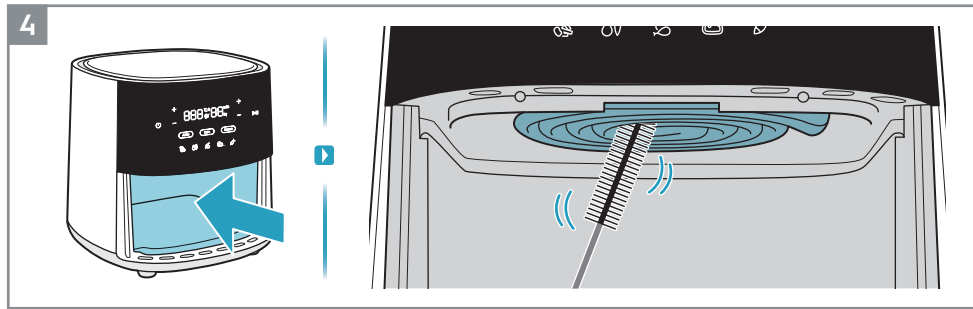
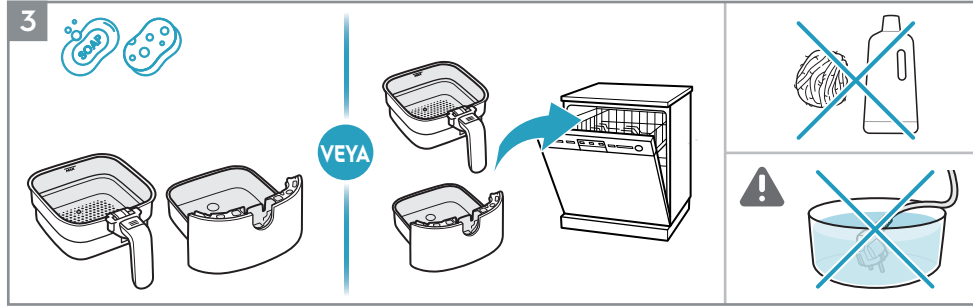
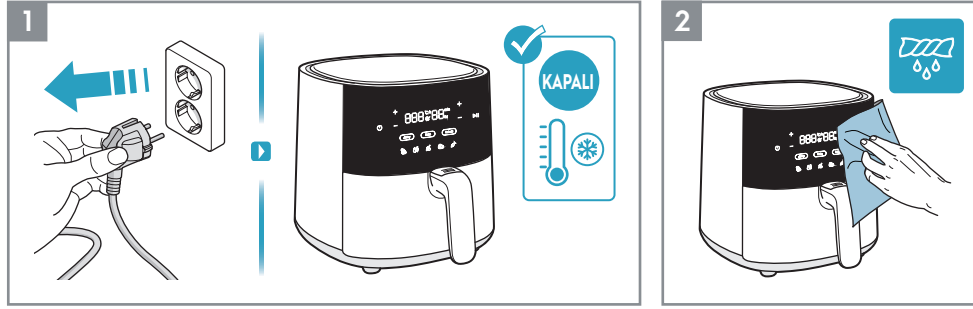

## Şu durumlarda ne yapmalı...

Sorun	Şunları kontrol edin...
Cihaz açılmıyor veya çalışmıyor.	<ul style="list-style-type: none"><li>• Cihazın elektrik beslemesine doğru bir şekilde bağlı.</li><li>• Sepet ve tava, doğru konumda. Elektrik beslemesini etkinleştirmek için sepet ve tavanın, cihazın içine tamamen itildiğinden emin olun.</li><li>• Pişirme süresi ayarlanmış.</li></ul>
Tavayı cihazın içine kaydıramıyorsunuz.	<ul style="list-style-type: none"><li>• Sepet maksimum kapasitesinin üzerinde doldurulmuş.</li><li>• Sepet doğru şekilde yerleştirilmiş. Tavaya yerleştirdiğinizde klik sesinin duyulması gerekir.</li><li>• Tavanın altında, düzgün bir şekilde kapatılması engel olan bir nesne var.</li></ul>
Cihazdan beyaz duman çıkıyor.	<ul style="list-style-type: none"><li>• Hazırladığınız yemek çok yağlı.</li><li>• Tava ve sepet temiz.</li></ul>
Gösterge ekranında E1 komutu gösteriliyor	<ul style="list-style-type: none"><li>• Sıcaklık sensörü kesiliyor veya bağlantısı kesiliyor.</li></ul>
Gösterge ekranında E2 komutu gösteriliyor	<ul style="list-style-type: none"><li>• Sıcaklık sensöründe kısa devre var.</li></ul>

\* Ekranda E1 veya E2 hatası görünüyorsa, cihaz bir Servis Merkezi tarafından onarılmalıdır.

## Teknik Veriler

Ürün	Air Fryer		
Model	EAF3B, EAF3CG	EAF5B, EAF5CG	EAF7B, EAF7CG
Voltaj (V-)	220 V - 240 V	220 V - 240 V	220 V - 240 V
Güç (W)	1350 W	1500 W	1800 W
Frekans (Hz)	50 - 60 Hz	50 - 60 Hz	50 - 60 Hz
Kapasite	3.3 L	5 L	6.8 L





## Güvenlik tavsiyesi

EAF3B, EAF3CG, EAF5B,  
EAF5CG, EAF7B, EAF7CG

### Air Fryer

EN USER MANUAL  
HR ZA KORISNIKE  
CZ NÁVOD K POUŽITÍ  
DK BRUGSANVISNING  
EE KASUTUSJUHEND  
FI KÄYTTÖOHJE  
FR NOTICE D'UTILISATION  
GE ინსტრუქციების სახელმძღვანელო  
HU HASZNÁLATI ÚTMUTATÓ

IT LIBRETTO DI ISTRUZIONI  
KZ ПАЙДАЛАНУ НҮСҚАУЛЫҒЫ  
LV LIETOTĀJA ROKASGRĀMATA  
LT INSTRUKCIJŲ KNYGELĖ  
NO BRUKERHÅNDBOK  
PL INSTRUKCJA OBSŁUGI  
RO MANUAL DE INSTRUCȚIUNI  
RU РУКОВОДСТВО ПО ЭКСПЛУАТАЦИИ  
RS КЊИЖИЦА СА УПУТСТВИМА

SK NÁVOD NA POUŽÍVANIE  
SI PRIROČNIK ZA UPORABO  
SE INSTRUKTIONSBOK  
TR TALİMAT KİTAPÇIĞI  
UK ІНСТРУКЦІЯ З ЕКСПЛУАТАЦІ  
MK УПАТСТВО  
AL LIBRI I UDHËZIMEVE

Bu cihaz, gözetim altında olmaları veya cihazın güvenli bir şekilde nasıl kullanılacağı ve tehlikelerin nasıl anlaşılacağı konusunda talimat almış olmaları halinde 8 yaş ve üzeri çocuklar ve fiziksel, duyuşsal veya zihinsel kapasitesi düşük veya bilgi ve deneyimi olmayan kişiler tarafından kullanılabilir. Bu cihaz, çocukların oynayabileceği bir oyuncak değildir. Temizlik ve kullanıcı bakımı, gözetim altında bulunmadıkları müddetçe çocuklar tarafından yapılmamalıdır.

Bu cihazın, güvenliklerinden sorumlu bir kişi tarafından gözetim altında olmadıkları veya cihazın güvenli bir şekilde kullanımı ve içerdiği tehlikeler ile ilgili kendilerine talimat verilmediği müddetçe fiziksel, duyuşsal veya zihinsel yetkinlikleri daha az olan veya gereken deneyim ve bilgiye sahip olmayan kişilerce (çocuklar dahil) kullanılması amaçlanmamıştır. Çocuklar, cihazla oynamadıklarından emin olmak için gözetim altında tutulmalıdır.

Lütfen air fryer cihazı ve güç kablosunu 8 yaşından küçük çocukların erişemeyeceği bir yerde saklayın. Bu cihaz sadece normal ev içi kullanım için tasarlanmıştır.

Güç kablosunun zarar görmesi ve bozulması durumunda, bir güvenlik tehlikelerine engel olmak için, ilgili değişim servis merkezi veya benzer nitelikteki kalifiye bir kişi tarafından gerçekleştirilmelidir. Erişilebilir yüzeyler kullanım sırasında ısınabilir.

Cihaz çalışırken hava girişi ve hava çıkışı deliklerini kapatmayın.

Cihazı daima inceleme veya onarım için yetkili bir servis merkezine götürün. Cihazı kendiniz tamir etmeye çalışmayın.

Cihazı sıcak gazlı ocak, herhangi bir elektrikli ocak, elektrikli pişirme kapları veya ısıtılmış fırın üzerine veya yakınına koymayın.

Fişin prize doğru şekilde takıldığından daima emin olun.

Hasar görmesini önlemek için elektrik kablosunu sıcak yüzeylerden veya keskin nesnelere uzak tutun.

Sepete asla yanıcı, patlayıcı veya aşındırıcı bir şey koymayın.

İç tellerinin ortaya çıkmasını veya kırılmasını önlemek için güç kablosunu aşırı derecede sıkıştırmayın, bükmeyin, katlamayın veya üzerine ağır nesnelere koymayın.

Fiş, ana kablo veya cihazın kendisi hasarlıysa cihazı kullanmayın. Sepet yerinde olmadan asla pişirmeye başlamayın.

Yiyeceğin ısıtma elemanı ile temas etmesini önlemek için sepeti "MAX" çizgisinin üzerinde doldurmayın.

Yanmayı önlemek için kullanımdan hemen sonra veya kullanım sırasında sepete doğrudan ellerinizle dokunmayın.

Yiyecekleri pişirmek için plastik gereçler veya normal kağıt sarma malzemeleri kullanmayın.

Elektrik çarpmasını veya yaralanmayı önlemek için air fryer cihazın deliklerinin herhangi birine pim, tel veya başka nesnelere sokmayın.

Lütfen temizlemeden veya onarmadan önce air fryer cihazın fişini çektiğinizden emin olun. Kullanım sırasında air fryer cihazı hareket ettirmeyin veya sallamayın.

Herhangi bir tehlikeyi önlemek için güvenlik anahtarına herhangi bir yabancı nesne sokmayın.

**DİKKAT: Sıcak yüzey.**

### İMHA



Üründeki veya ambalajındaki bu sembol, ürünün evsel atık gibi imha edilemeyeceğini belirtir. Ürününüzü geri dönüştürmek için resmi bir toplama noktasına veya pil ve elektrikli parçaları güvenli ve profesyonel bir şekilde çıkarıp geri dönüştürebilecekleri bir Electrolux servis merkezine götürün. Elektrikli ürünlerin ve şarj edilebilir pillerin ayrı toplanması ile ilgili olarak ülkenizdeki kurallara uyun.

Electrolux saglabā tiesības Electrolux, ürünleri, bilgi ve spesifikasyonları bildirimde bulunmaksızın değiştirme hakkını saklı tutar.mainīt produkts, informāciju un specifkācijas bez iepriekšēja brīdinājuma.

## SİZİ DÜŞÜNÜYORUZ

Bir Electrolux cihazı aldığınız için teşekkürler. Onlarca yıllık profesyonel deneyim ve yenilik getiren bir ürün seçtiniz. Sizi düşünerek tasarlanan yaratıcı ve şık bir ürün. Bu ürünü her kullandığınızda, daima en iyi sonuçları alacağınızdan emin olabilirsiniz.

Electrolux'e hoş geldiniz.

Aşağıdakiler için web sitemizi ziyaret edin:



Kullanım tavsiyeleri, broşürler, sorun giderme bilgileri, servis bilgileri:  
[www.electrolux.com](http://www.electrolux.com)



Daha iyi servis için ürününüzü kaydedin:  
[www.electrolux.com/productregistration](http://www.electrolux.com/productregistration)



Cihazınız için Aksesuarlar ve Sarf Malzemeleri satın alın:  
[www.electrolux.com/shop](http://www.electrolux.com/shop)

## MÜŞTERİ HİZMETLERİ VE SERVİS

Servis merkeziyle iletişime geçerken, aşağıdaki verilerin mevcut olduğundan emin olun. Bilgiler, bilgi etiketinde yer almaktadır.

Model number  
PNC number  
Serial number

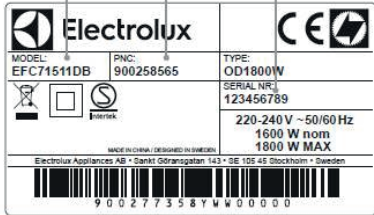

## Інструкція

EAF3B, EAF3CG, EAF5B,  
EAF5CG, EAF7B, EAF7CG

## Мультипіч

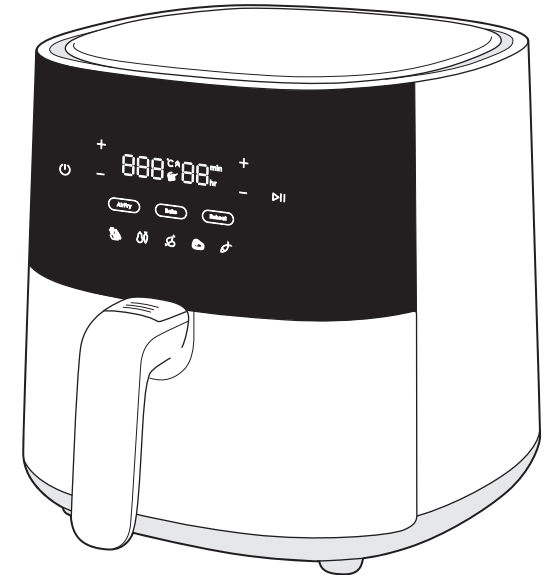

## Загальна інформація

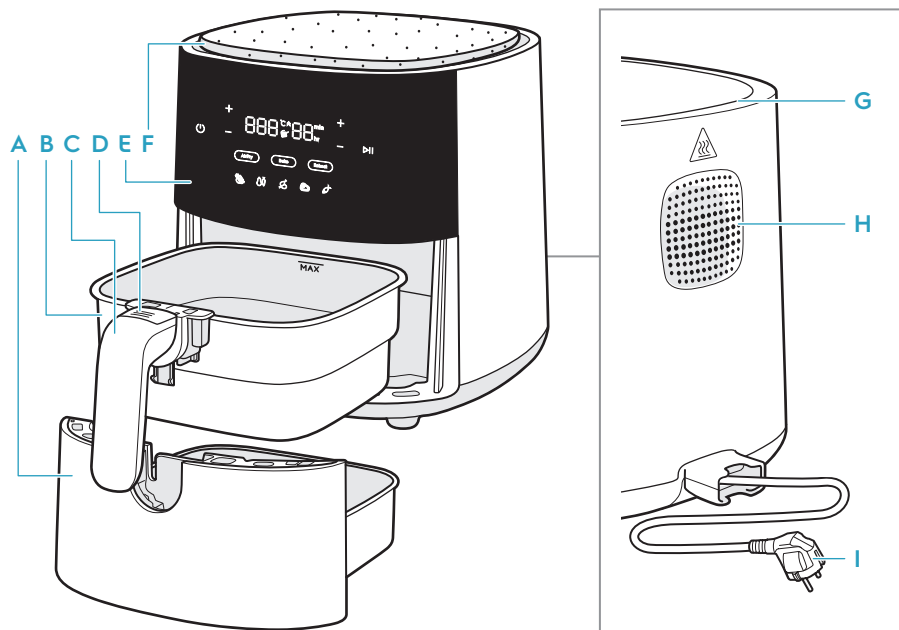

- |         |                        |                                 |                               |
|---------|------------------------|---------------------------------|-------------------------------|
| A Чаша  | D Кнопка розблокування | F Підставка для гарячого посуду | H Випускний отвір для повітря |
| B Кошик | E Панель керування     | G Впускний отвір для повітря    | I Кабель                      |
| C Ручка |                        |                                 |                               |

### У різних моделях аксесуари можуть відрізнятися

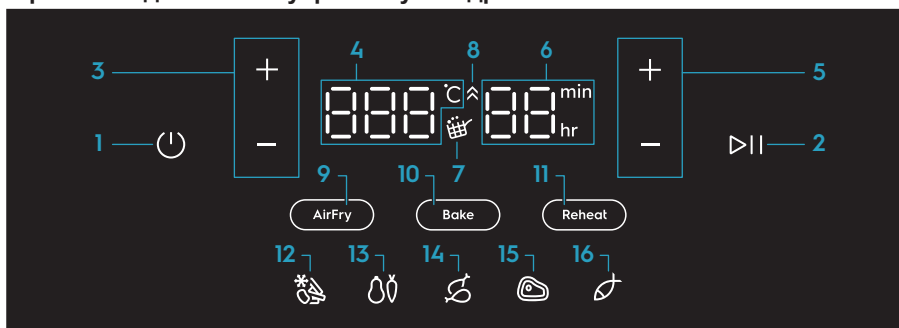

- |                                      |                               |                                       |          |
|--------------------------------------|-------------------------------|---------------------------------------|----------|
| 1 Кнопка «Увімкнення/вимкнення»      | 5 Таймер                      | 9 Функція «Смаження повітрям»         | 13 Овочі |
| 2 Кнопка «Пуск/пауза»                | 6 Індикатор таймера (0-99 хв) | 10 Функція «Випікання»                | 14 Курка |
| 3 Терморегулятор                     | 7 Нагадування про струшування | 11 Функція «Розігрівання»             | 15 Стейк |
| 4 Температурний індикатор(60-200 °C) | 8 Індикатор нагрівання        | 12 Картопля фрі / Заморожені продукти | 16 Риба  |

## Перед першим використанням

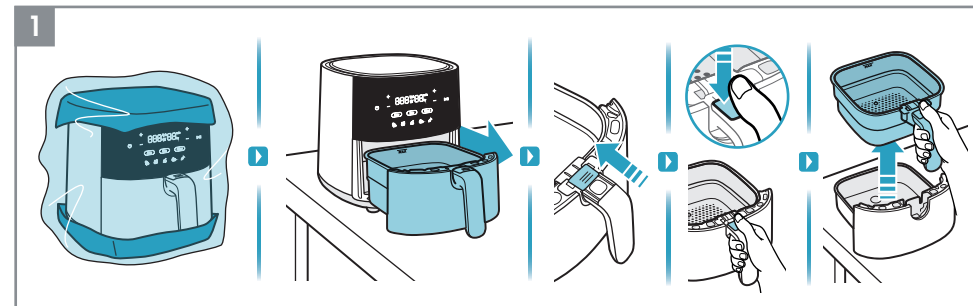

1. Зніміть всю упаковку й захисний матеріал.

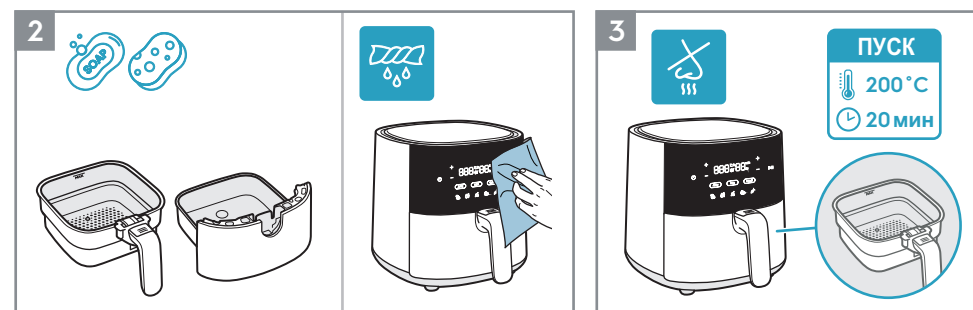

2. Помийте кошик і чашу теплою водою з миючим засобом для посуду. Протріть пристрій зсередини й зовні м'якою ганчіркою.

3. Якщо новий пристрій виділяє неприємні запахи під час перших кількох робочих циклів, це нормально. Перед першим використанням прогрійте порожню аерофритюрницю при температурі 200 °C протягом 20 хвилин, щоб уникнути появи неприємних запахів.

## Як використовувати

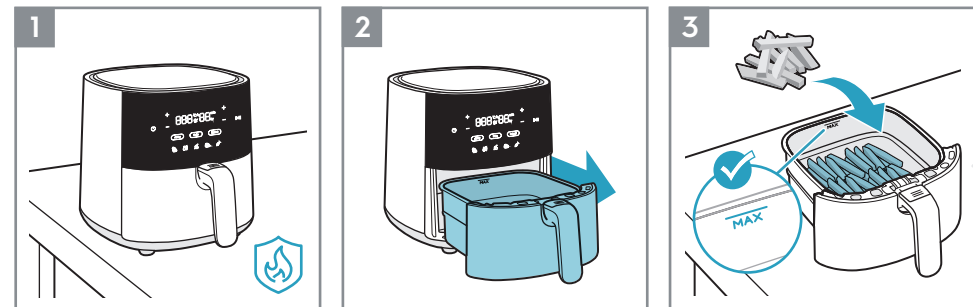

1. Встановіть пристрій на рівну, нерухому й термостійку поверхню.
2. Витягніть чашу і поставте її на нерухому поверхню.
3. Покладіть продукти в кошик, дотримуючись позначки місткості «MAX».

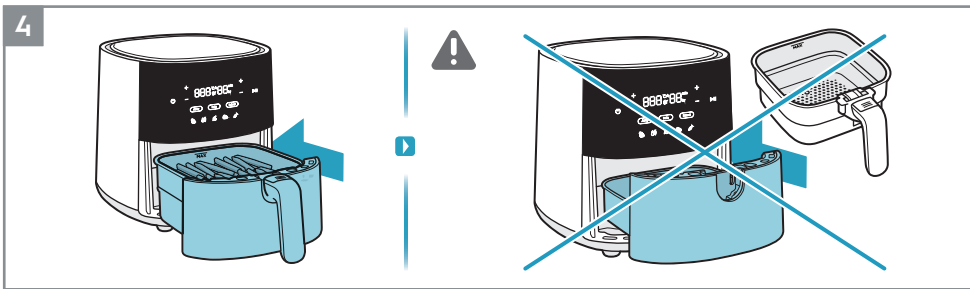

4. Повністю вставте чашу з продуктом назад у пристрій.

▲ **УВАГА:** Не використовуйте пристрій без кошика.

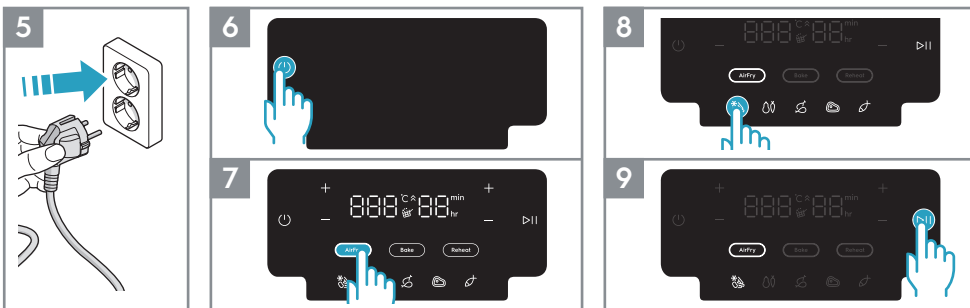

5. Вставте вилку приладу в розетку.

6. Натисніть кнопку «Увімкнення/вимкнення».

7. Виберіть бажаний спосіб приготування. Наприклад, функцію «Смаження повітрям».

8. Відрегулюйте час і температуру відповідно до вашого смаку або виберіть один із попередньо встановлених рецептів. Наприклад, «Картопля фрі».

9. Натисніть кнопку «Пуск/пауза».

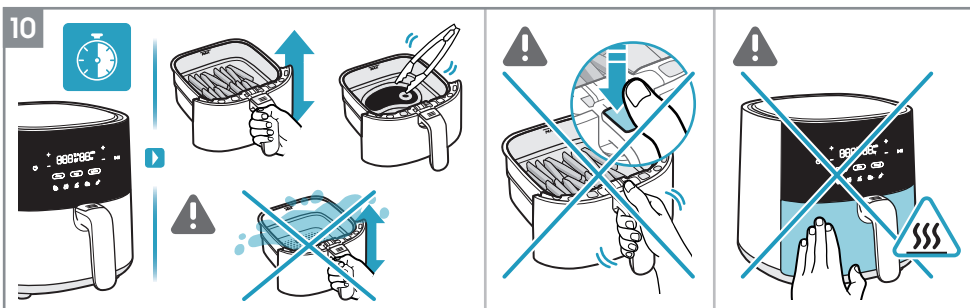

10. Залежно від типу їжі, перевертайте продукти посеред приготування або кожні 7 хвилин за допомогою жаростійкого інструменту або просто обережно струшуючи продукти в кошику. (Див. «Кулінарний poradnik»).

▲ **УВАГА:** Будьте обережні, щоб не натиснути кнопку розблокування кошика під час струшування його вмісту.

▲ **УВАГА:** Будьте обережні з гарячими поверхнями під час роботи пристрою.

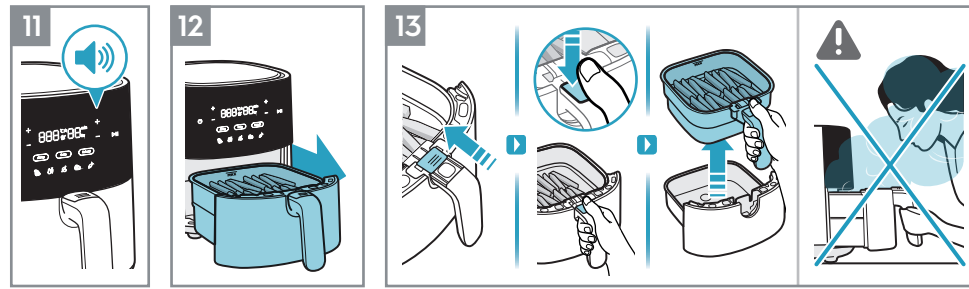

11. Після закінчення часу приготування пристрій подасть звуковий сигнал.

12. Обережно вийміть чашу й поставте її на термостійку поверхню.

13. Щоб вийняти кошик із чаші, дотримуйтеся наступних інструкцій:

- Посуньте прозору кришку кнопки.
- Натисніть кнопку розблокування кошика
- Вийміть кошик із чаші

▲ **УВАГА:** Гаряча пара може виходити з кошика, коли його відкривають у середині або наприкінці готування. Відкриваючи кошик переконайтеся, що обличчя, руки й пальці знаходяться осторонь від пари.

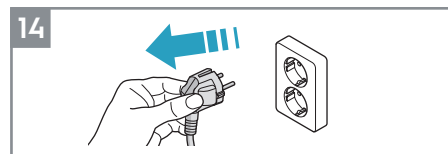

14. Вимкніть пристрій із розетки після використання.

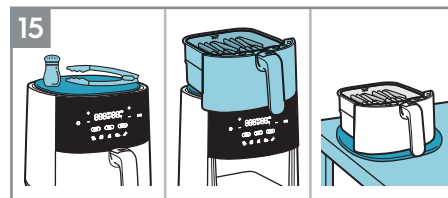

15. Універсальна підставка MultiCoaster встановлюється зверху на аерофритюрницю як компактна підставка для кошика або місце для розміщення інструментів і спецій під час приготування. Її також можна зняти, щоб використовувати на столі під час сервірування страв із гарячого кошика.\*

\*У різних моделях аксесуари можуть відрізнятися.

**ПРИМІТКА:** Будьте обережні з олією, щоб уникнути плям на корковому матеріалі.

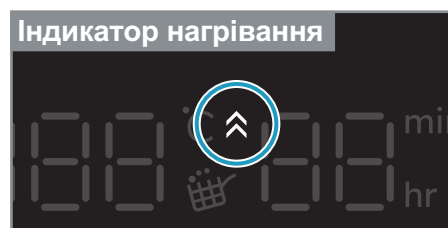

### Індикатор нагрівання

### Індикатор нагрівання

Індикатор нагрівання активується, коли вибрано функцію «Випікання», і працює як функція попереднього нагрівання, щоб аерофритюрниця мала ідеальну температуру перед приготуванням вашої улюбленої випічки. Таймер починає зворотний відлік лише після завершення попереднього прогрівання.

За бажанням можна пропустити етап попереднього нагрівання, натиснувши кнопку «Пуск/пауза». Після цього на дисплеї відобразиться цільова температура, індикатор нагрівання згасне, а таймер почне зворотний відлік.

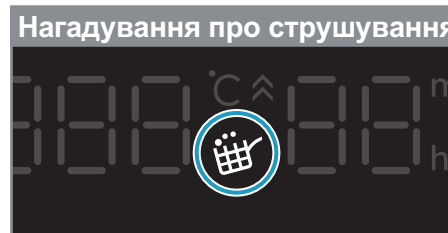

### Нагадування про струшування

### Нагадування про струшування

Функція «Нагадування про струшування» активується під час попереднього налаштування деяких рецептів, таких як «Картопля фрі / заморожені продукти», «Овочі» та «Курка».

Коли настане час струшувати або перевертати страву, значок «Нагадування про струшування» загориться й блиматиме протягом однієї хвилини, а звуковий сигнал повториться тричі.

Функція «Нагадування про струшування» не є обов'язковою, отже, приготування їжі продовжиться як звичайно, навіть якщо страву не перевертати й не струшувати.

## Кулінарний порадник

	300-800г	15-30хв	180°C			
	300-800г	20-30хв	180°C			
	100-500г	10-20хв	170°C			
	100-400г	10хв	200°C			
	100-200г	10хв	200°C			
	100-500г	10-30хв	180°C			
	100-500г	13-20хв	180°C			
	800-1200г	45-60хв	180°C			
	100-500г	10-15хв	140°C			
	100-500г	10хв	180°C			
	По 25-50г кожен	10хв	170°C			

## Чищення

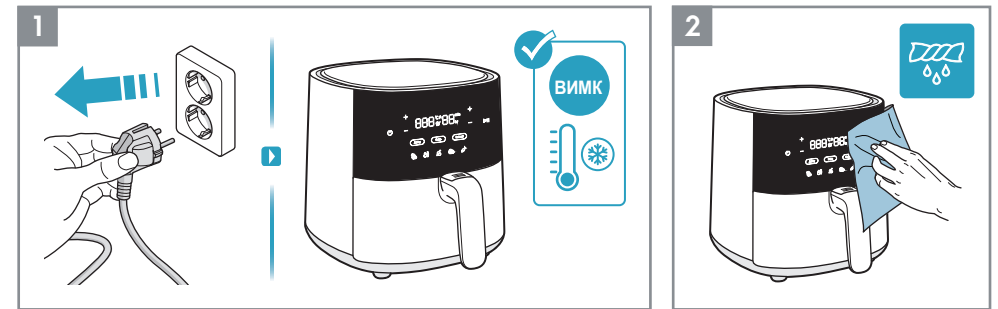

1. Завжди відключайте пристрій від електромережі й чекайте, поки він охолоне, перш ніж чистити його.
2. Протріть пристрій зовні м'якою ганчіркою.

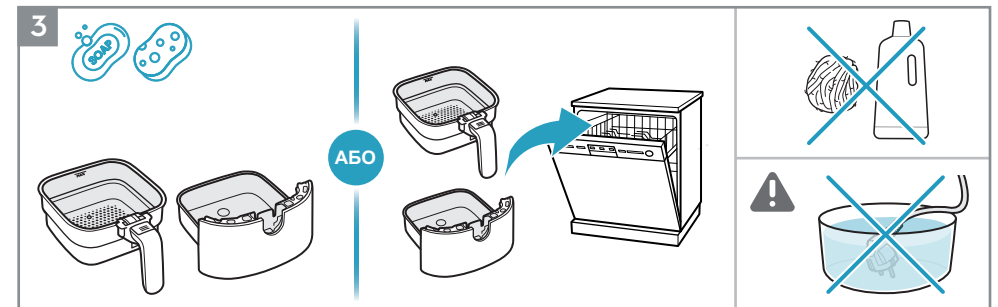

3. Помийте кошик і чашу теплою водою з миючим засобом для посуду або покладіть їх у посудомийну машину.  
**ПРИМІТКА:** Не використовуйте абразивні засоби для чищення або металеві інструменти, щоб захистити протипригарне покриття.  
**▲ УВАГА:** Не занурюйте пристрій, його шнур або вилку у воду чи іншу рідину.

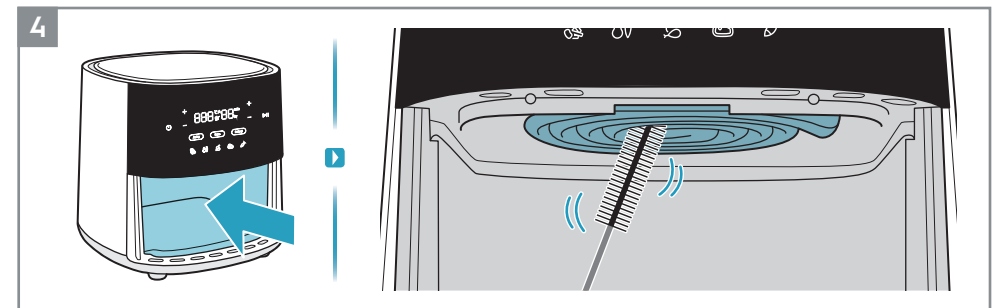

4. Очистіть нагрівальний елемент за допомогою щітки.  
**ПРИМІТКА:** Перш ніж чистити нагрівальний елемент, переконайтеся, що прилад повністю охолонув.

## Що робити, коли...

Проблема	Переконайтеся в тому, що...
Пристрій не вмикається або не працює.	<ul style="list-style-type: none"> <li>Пристрій правильно підключено до електромережі.</li> <li>Кошик і чаша знаходяться в правильному положенні. Переконайтеся, що вони повністю вставлені в пристрій, щоб забезпечити подачу електроенергії.</li> <li>Встановлено час приготування.</li> </ul>
Ви не можете вставити каструлю в пристрій.	<ul style="list-style-type: none"> <li>Кошик не заповнений понад його максимальну місткість.</li> <li>Кошик встановлено правильно. Він має клацнути, коли ви встановите його в чашу.</li> <li>Під чашею немає предметів, які б заважали правильно її закрити.</li> </ul>
Білий дим виходить із пристрою.	<ul style="list-style-type: none"> <li>Страва, яку ви готуєте, не занадто жирна.</li> <li>Чаша й кошик чисті.</li> </ul>
На дисплеї відображається «E1».	<ul style="list-style-type: none"> <li>Датчик температури вимикається або від'єднується.</li> </ul>
На дисплеї відображається «E2».	<ul style="list-style-type: none"> <li>Коротке замикання датчика температури.</li> </ul>

\* Якщо на дисплеї відображається помилка «E1» або «E2», ремонт приладу повинен здійснюватися сервісним центром.

## Технічні дані

Пристрій	Мультипіч		
Модель	EAF3B, EAF3CG	EAF5B, EAF5CG	EAF5B, EAF5CG
Напруга (В~)	220 В - 240 В	220 В - 240 В	220 В - 240 В
Потужність (Вт)	1350 Вт	1500 Вт	1800 Вт
Частота (Гц)	50 - 60 Гц	50 - 60 Гц	50 - 60 Гц
Об'єм	3.3 L	5 L	6.8 L



## Поради з техніки безпеки

EAF3B, EAF3CG, EAF5B,  
EAF5CG, EAF7B, EAF7CG

### Мультипіч

EN USER MANUAL  
HR ZA KORISNIKE  
CZ NÁVOD K POUŽITÍ  
DK BRUGSANVISNING  
EE KASUTUSJUHEND  
FI KÄYTTÖOHJE  
FR NOTICE D'UTILISATION  
GE ინსტრუქციების სახელმძღვანელო  
HU HASZNÁLATI ÚTMUTATÓ

IT LIBRETTO DI ISTRUZIONI  
KZ ПАЙДАЛАҢУ НҮСҚАУЛЫҒЫ  
LV LIETOTĀJA ROKASGRĀMATA  
LT INSTRUKCIJŲ KNYGELĖ  
NO BRUKERHÅNDBOK  
PL INSTRUKCJA OBSŁUGI  
RO MANUAL DE INSTRUCȚIUNI  
RU РУКОВОДСТВО ПО ЭКСПЛУАТАЦИИ  
RS КЊИЖИЦА СА УПУТСТВИМА

SK NÁVOD NA POUŽÍVANIE  
SI PRIROČNIK ZA UPORABO  
SE INSTRUKTIONSBOK  
TR TALİMAT KİTAPÇIĞI  
UK ІНСТРУКЦІЯ З ЕКСПЛУАТАЦІЇ  
MK УПАТСТВО  
AL LIBRI I UDHËZIMEVE

EN

HR

CZ

DK

EE

FI

FR

GE

HU

IT

KZ

LV

LT

NO

PL

RO

RU

RS

SK

SI

SE

TR

UK

MK

AL

Діти віком від 8 років і особи з обмеженими фізичними, сенсорними або розумовими здібностями або недостатнім досвідом та знаннями можуть користуватися цим пристроєм лише під наглядом або після отримання інструкцій щодо безпечного користування пристроєм і розуміння пов'язаних із цим ризиків. Дітям не можна грати з пристроєм. Не можна доручати чищення й технічне обслуговування дітям без відповідного нагляду.

Цей пристрій не призначений для експлуатації особами (зокрема, дітьми) з обмеженими фізичними, сенсорними або психічними можливостями, а також особами без достатнього досвіду й знань, окрім випадків, коли такі особи при користуванні приладом перебувають під наглядом особи, відповідальної за їхню безпеку, або проінструктовані такою особою щодо безпечного використання пристрою й розуміють пов'язану з цим небезпеку. Пильнуйте, щоб діти не гралися з пристроєм.

Зберігайте аерофритюрницю й кабель в місці, недоступному для дітей віком до 8 років. Цей пристрій призначений лише для звичайного побутового використання.

Якщо кабель пошкоджений або зламаний, він повинен бути замінений сервісним агентом або іншою кваліфікованою особою, щоб уникнути небезпеки.

Доступні поверхні пристрою можуть нагріватися під час використання.

Не накривайте впускний і випускний отвори для повітря під час роботи приладу.

Завжди відправляйте прилад до авторизованого сервісного центру для перевірки або ремонту. Не намагайтеся ремонтувати прилад самостійно.

Не ставте пристрій на гарячу газову плиту, а також на електричну плиту, електричні конфорки або в розігріту духовку, а також поблизу них.

Завжди слідкуйте за тим, щоб вилка була вставлена в розетку належним чином.

Тримайте кабель подалі від гарячих поверхонь або гострих предметів, щоб уникнути пошкоджень. Не кладіть у кошик будь-які легкозаймисті, вибухонебезпечні або корозійні речовини.

Не затискайте, не згинайте, не перекручуйте кабель і не кладіть на нього важкі предмети, щоб не пошкодити його сердцевину.

Не використовуйте пристрій, якщо вилка, кабель або сам пристрій пошкоджені. Не починайте готувати без встановленого кошика.

Не заповнюйте кошик вище лінії «MAX», щоб запобігти контакту їжі з нагрівальним елементом. Не торкайтеся кошика безпосередньо руками під час або відразу після використання, щоб уникнути опіків.

Не використовуйте пластиковий посуд або звичайні паперові обгортки для обгортання їжі перед приготуванням.

Не вставляйте шпильки, дроти або інші предмети в будь-які отвори аерофритюрниці, щоб уникнути ураження електричним струмом або травми.

Перед чищенням або ремонтом аерофритюрниці обов'язково вимкніть вилку з розетки. Не переміщуйте й не струшуйте аерофритюрницю під час використання.

Не вставляйте сторонні предмети в запобіжник, щоб уникнути небезпеки.

**УВАГА: Гарячі поверхні.** 

## УТИЛІЗАЦІЯ



Цей символ на виробі або на його упаковці означає, що виріб не підлягає утилізації як побутові відходи. Для утилізації виробу віднесіть його в офіційний пункт збору або в сервісний центр Electrolux, який зможе безпечно та професійно демонтувати й переробити акумулятор і електричні частини. Дотримуйтесь правил вашої країни щодо роздільного збору електричних виробів і акумуляторних батарей.

Компанія Electrolux залишає за собою право вносити зміни у виробі, інформацію й технічні характеристики без попереднього повідомлення.

## МИ ДУМАЄМО ПРО ВАС

Дякуємо за придбання пристрою Electrolux. Ви вибрали продукт, який втілює в собі десятиліття професійного досвіду й інновацій. Оригінальний і стильний — він створений із думкою про вас. Будьте впевнені, що користуючись ним, ви завжди отримуватимете найкращий результат.

### Ласкаво просимо у світ Electrolux!

#### Відвідайте наш веб-сайт:



Отримайте поради щодо використання, брошури, інструкції з усунення несправностей, сервісну інформацію: [www.electrolux.com](http://www.electrolux.com)



Зареєструйте виріб, щоб отримати покращене обслуговування: [www.electrolux.com/productregistration](http://www.electrolux.com/productregistration)



Придбайте аксесуари й витратні матеріали для вашого пристрою: [www.electrolux.com/shop](http://www.electrolux.com/shop)

## РОБОТА З КЛІЄНТАМИ Й СЕРВІСНЕ ОБСЛУГОВУВАННЯ

Під час звертання до сервісного центру переконайтеся, що у вас є такі додаткові дані. Цю інформацію можна знайти в таблиці з технічними даними.

Model number  
PNC number  
Serial number

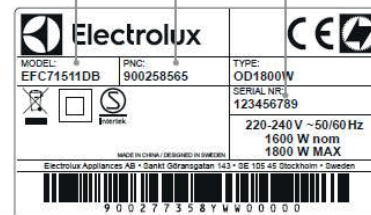

EN

HR

CZ

DK

EE

FI

FR

GE

HU

IT

KZ

LV

LT

NO

PL

RO

RU

RS

SK

SI

SE

TR

UK

MK

AL

## Упатство

EAF3B, EAF3CG, EAF5B,  
EAF5CG, EAF7B, EAF7CG

**Фритеза на жежок воздух**

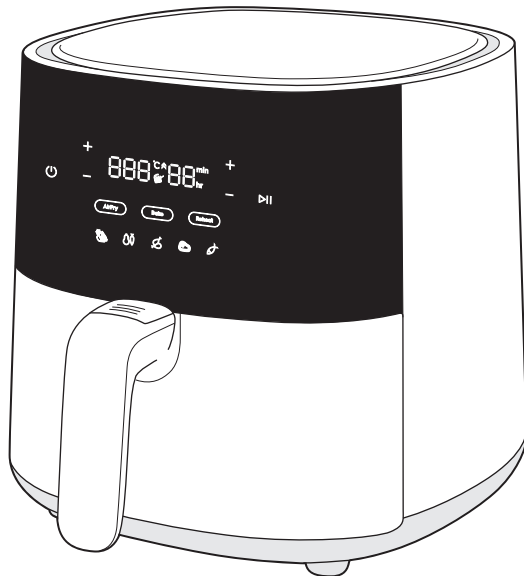

## Општ краток преглед

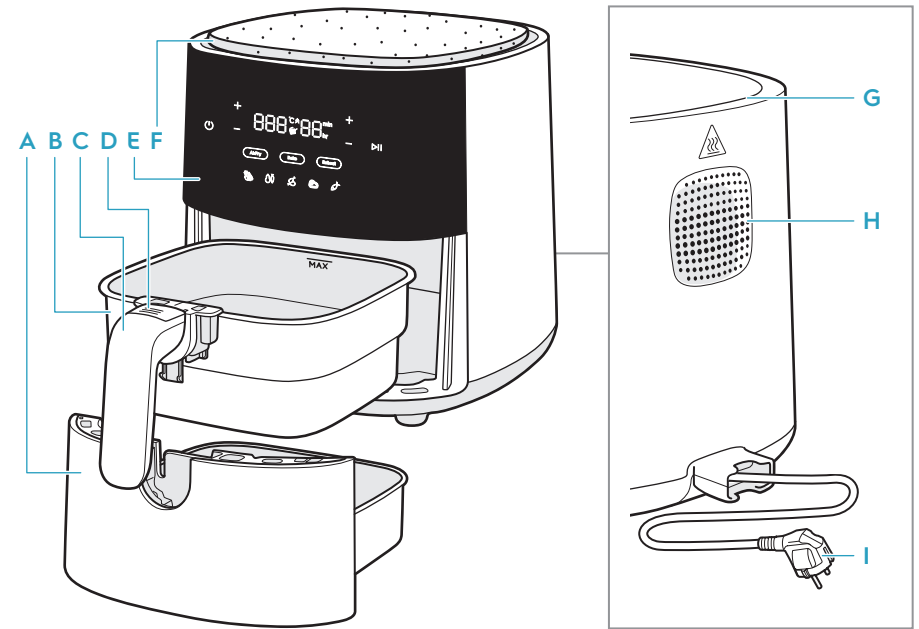

- |                         |  |                          |                          |
|-------------------------|--|--------------------------|--------------------------|
| <b>A</b> Тава           | <b>D</b> Копче за отпуштање на корпата | <b>F</b> MultiCoaster    | <b>H</b> Одвод за воздух |
| <b>B</b> Корпа          | <b>E</b> Контролна табла               | <b>G</b> Довод за воздух | <b>I</b> Главен кабел    |
| <b>C</b> Рачка на корпа |  |                          |                          |

## Додатоците може да се разликуваат од модел до модел



<b>1</b> Вклучи/исклучи	<b>5</b> Контрола на времето	<b>9</b> Функција за пржење со воздух	<b>13</b> Зеленчук
<b>2</b> Пушти/паузирај	<b>6</b> Показател за време (0-99 мин)	<b>10</b> Функција за печење	<b>14</b> Пилешко месо
<b>3</b> Контрола на температурата	<b>7</b> Потсетник за протресување	<b>11</b> Функција за повторно загревање	<b>15</b> Стек
<b>4</b> Температура за температура (60-200°C)	<b>8</b> Показател за загревање	<b>12</b> Помфрит/Замрзнати закуски	<b>16</b> Риба



## Пред првата употреба

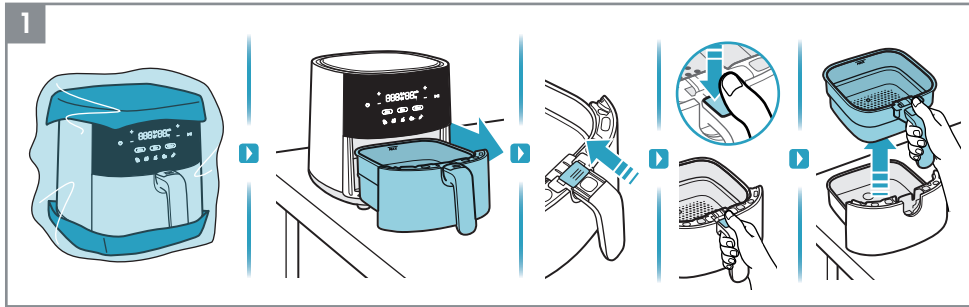

1. Отстранете ги целата амбалажа и заштитниот материјал.

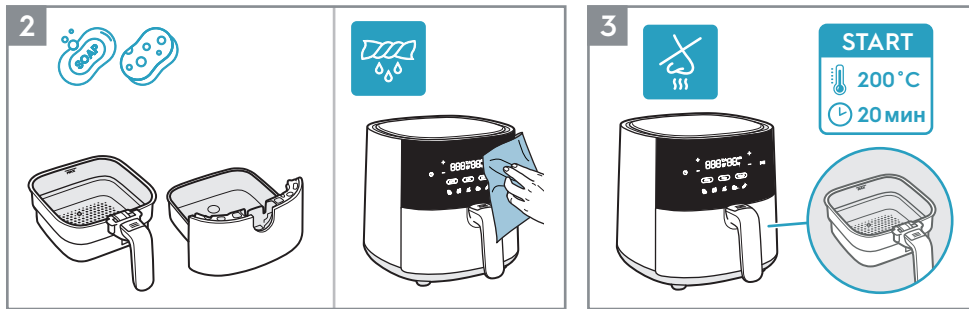

2. Корпата и тавата исчистете ги со топла вода и средство за миѐње садови. Избришете ги внатрешноста и надворешноста на апаратот со мека крпа.
3. Нормално е новата единица да испушта миризба додека работи првите неколку пати. Пред првата употреба празната фритеза вклучете ја на 200 °C 20 минути пред да ја избегнете тоа.

## Начин на користење

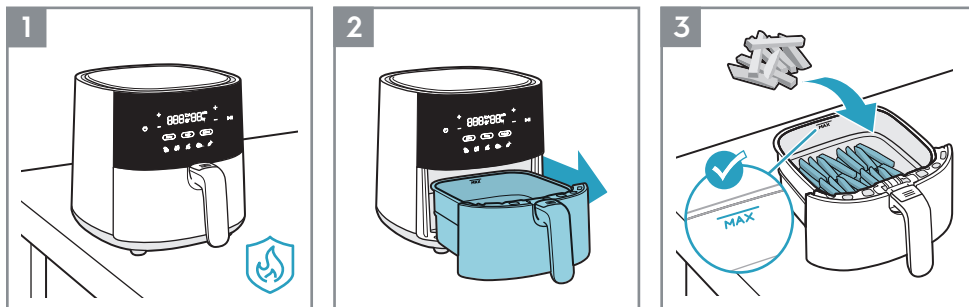

1. Поставете го апаратот на рамна и стабилна површина отпорна на топлина.
2. Извлекете ја тавата и ставете ја на стабилна површина.
3. Ставете ја храната во корпата, набљудувајќи го показателот за капацитет МАКС.

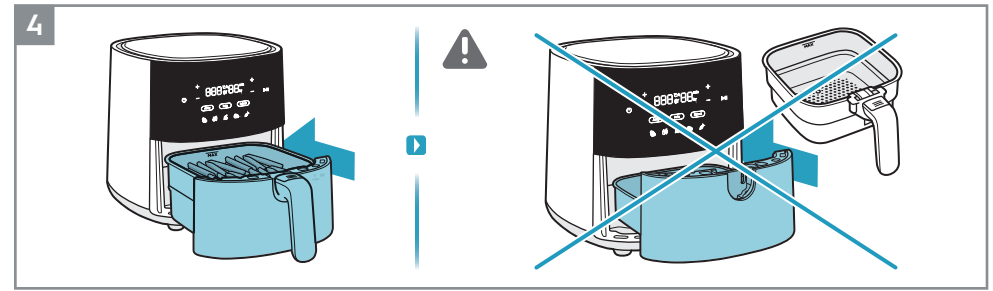

4. Турнете ја тавата со храна докрај назад во апаратот.
- ▲ **ВНИМАНИЕ:** Не користете го апаратот без корпа.

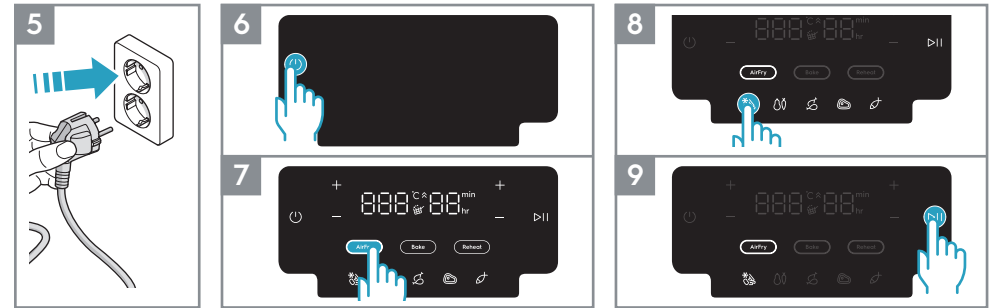

5. Вклучете го апаратот.
6. Притиснете го копчето „Вклучи/исклучи“.
7. Изберете го саканиот процес на готвење. На пример, функцијата „Пржење на жежок воздух“.
8. Приспособете ги времето и температурата по ваш вкус или изберете еден од претходно поставените рецепти. На пример, помфрит.
9. Притиснете го копчето „Пушти/паузирај“.

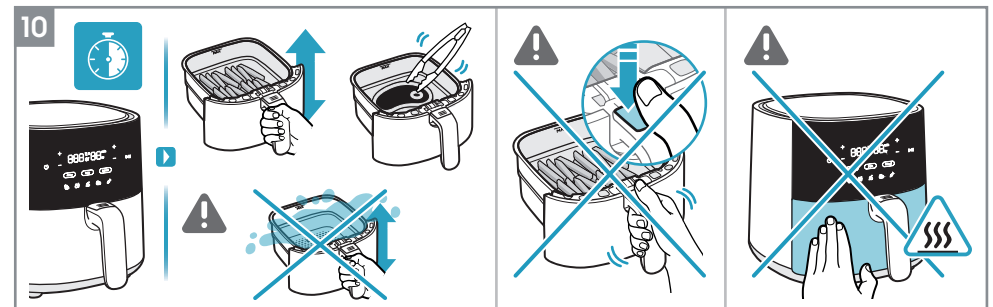

10. Во зависност од видот на состојката, превртете ја храната на средина на готвењето или на секои 7 минути со помош на прибор што е отпорен на топлина или само со внимателно тресење на храната во корпата (види Водич за готвење).
- ▲ **ВНИМАНИЕ:** Внимавајте да не притиснете „Копче за отпуштање на корпата“ кога ја протресувате храната.
- ▲ **ВНИМАНИЕ:** Бидете внимателни со жешките површини кога апаратот .

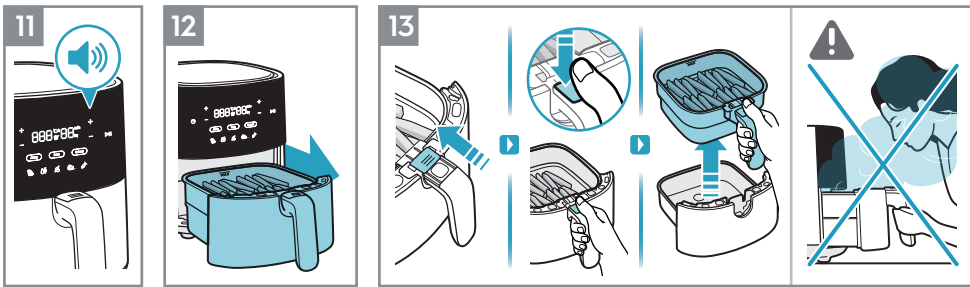

11. На крајот од времето за готвење, апаратот ќе испушти звучен сигнал.
12. Внимателно извадете ја тавата и ставете ја на површина отпорна на топлина.
13. За да ја извадите корпата од тавата, следете ги овие упатства:
- Лизнете го прозирниот капак на копчето.
  - Притиснете на „Копче за отпуштање на корпата“
  - Подигнете ја корпата од тавата

▲ **ВНИМАНИЕ:** д корпата може да излезе топла пареа кога ќе се отвори на средина или на крајот од готвењето. Погрижете се лицето и рацете да ви се подалеку од пареата кога ја отворате.

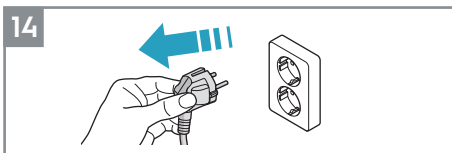

14. Исклучете го апаратот од струја откако ќе го користите.
15. Повеќефункционалниот MultiCoaster се вклопува на врвот на фритезата како рингла за заштеда на простор за корпата за готвење или место за оставање прибор и зачини при готвење. Може да се отстрани и да се користи на маса кога се служи храна од жешката корпа.\*

\*Додатоците може да се разликуваат од модел до модел.

**НАПОМЕНА:** Внимавајте на маслото за да избегнете дамки на материјалот од плута.

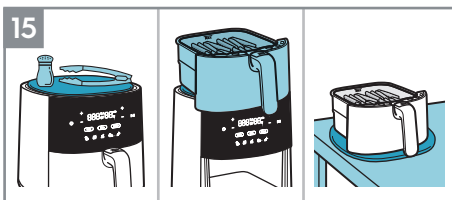

### Показател за загревање

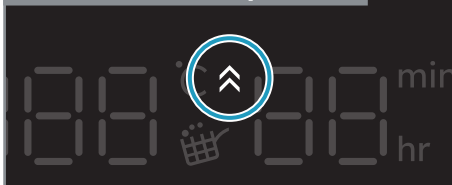

### Показател за загревање

„Показателот за загревање“ се активира кога е избрана „Функција за печење“ и работи како функција за предзагревање, така што фритезата има идеална температура пред да ги готви вашите омилен печени рецепти. Тајмерот почнува да одбројува веднаш штом ќе заврши предзагревањето.

Доколку сакате, може да го прескокнете чекорот за предзагревање со допирање на копчето „Пушти/паузирај“. Потоа екранот ќе ја прикаже посакуваната температура, додека иконата „Показател за загревање“ ќе се исклучи и тајмерот ќе почне да одбројува.

### Потсетник за протресување

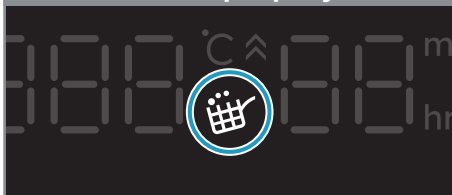

### Потсетник за протресување

„Потсетник за протресување“ се активира за време на претходно поставените рецепти, како што се помфрит/замрзнати грицки, зеленчук и пилешко.

Кога е време да ја протресете или превртите храната, иконата „Потсетник за протресување“ ќе светне и трепка една минута, а звучниот сигнал ќе се повтори три пати.

„Потсетник за протресување“ не е задолжителен и затоа готвењето ќе продолжи како и обично, дури и ако храната не се преврти или протресе.

## Упатството за готвење

Икона	Тежина	Време	Температура	Корпа	Масло
	300-800g	15-30 мин	180°C	✓	
	300-800g	20-30 мин	180°C	✓	✓
	100-500g	10-20 мин	170°C	✓	✓
	100-400g	10 мин	200°C		✓
	100-200g	10 мин	200°C		✓
	100-500g	10-30 мин	180°C		✓
	100-500g	13-20 мин	180°C		✓
	800-1200g	45-60 мин	180°C		✓
	100-500g	10-15 мин	140°C		✓
	100-500g	10 мин	180°C		✓
	25-50g парче	10 мин	170°C		

## Чистење

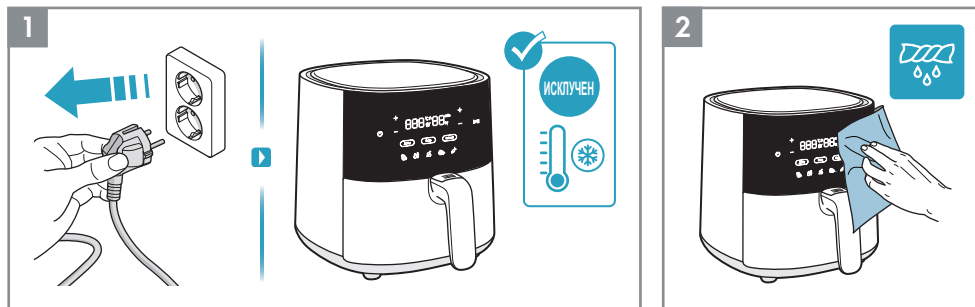

1. Секогаш исклучувајте го апаратот и почекајте да се олади пред да го исчистите.
2. Надворешната страна на апаратот избришете ја со мека крпа.

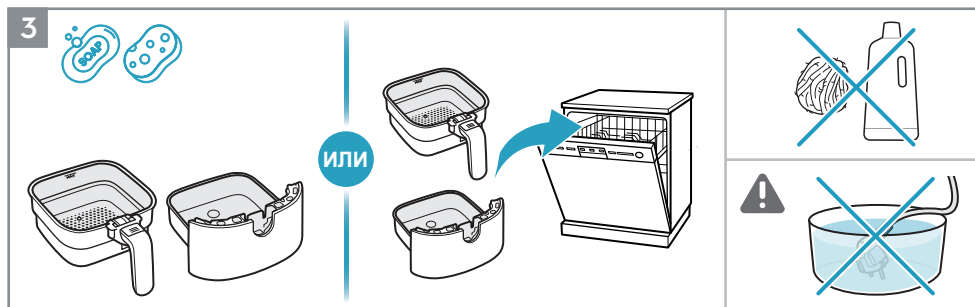

3. Корпата и тавата исчистете ги со топла вода и средство за миење садови или ставете ги во машина за миење садови.

**НАПОМЕНА:** Избегнувајте употреба на абразивни средства за чистење или метален прибор за да се заштити нелепливата обвивка.

**▲ ВНИМАНИЕ:** Никогаш не потопувајте го производот, неговиот кабел или приклучокот во вода или во.

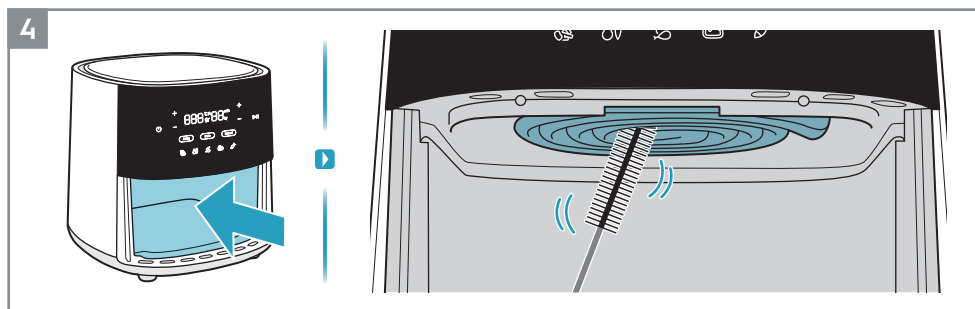

4. Исчистете го грејачот со четка за чистење.

**НАПОМЕНА:** Уверете се дека апаратот е целосно изладен пред да го исчистите грејачот.

## Што да направите ако...

Проблем	Проверете дали...
Не можете да го вклучите или да ракувате со апаратот.	<ul style="list-style-type: none"> <li>• Апаратот е правилно поврзан со електрично напојување.</li> <li>• Корпата и тавата се во правилна положба. Уверете се дека се докрај турнати во апаратот за да се овозможи електрично напојување.</li> <li>• Времето за готвење е поставено.</li> </ul>
Не можете да ја лизгате тавата во апаратот.	<ul style="list-style-type: none"> <li>• Корпата е полна над нејзиниот максимален капацитет.</li> <li>• Корпата е правилно поставена. Мора да кликне кога ќе ја ставите во тавата.</li> <li>• Под тавата има предмет што е пречка за правилно затворање.</li> </ul>
Од апаратот излегува бел чад.	<ul style="list-style-type: none"> <li>• Храната што ја подготвувате е премногу мрсна.</li> <li>• Тавата и корпата се чисти.</li> </ul>
На екранот се прикажува E1.	<ul style="list-style-type: none"> <li>• Сензорот за температура го снемuva или се исклучува.</li> </ul>
На екранот се прикажува E2.	<ul style="list-style-type: none"> <li>• Сензорот за температура има краток спој.</li> </ul>

\* Во случај ако на екранот се прикаже грешка E1 или E2, апаратот мора да го поправи сервисен центар.

## Технички податоци

Производ	Фритеза на жежок воздух		
Модел	EAF3B, EAF3CG	EAF5B, EAF5CG	EAF7B, EAF7CG
Волтажа (V~)	220 V - 240 V	220 V - 240 V	220 V - 240 V
Јачина (W)	1350 W	1500 W	1800 W
Фреквенција (Hz)	50 - 60 Hz	50 - 60 Hz	50 - 60 Hz
Капацитет	3.3 L	5 L	6.8 L



# Информация по технике безопасности

EAF3B, EAF3CG, EAF5B,  
EAF5CG, EAF7B, EAF7CG

## Мултипечь

EN USER MANUAL  
HR ZA KORISNIKE  
CZ NÁVOD K POUŽITÍ  
DK BRUGSANVISNING  
EE KASUTUSJUHEND  
FI KÄYTTÖOHJE  
FR NOTICE D'UTILISATION  
GE ინსტრუქციების სახელმძღვანელო  
HU HASZNÁLATI ÚTMUTATÓ

IT LIBRETTO DI ISTRUZIONI  
KZ ПАЙДАЛАНУ НҮСҚАУЛЫҒЫ  
LV LIETOTĀJA ROKASGRĀMATA  
LT INSTRUKCIJŲ KNYGELĖ  
NO BRUKERHÅNDBOK  
PL INSTRUKCJA OBSŁUGI  
RO MANUAL DE INSTRUCȚIUNI  
RU РУКОВОДСТВО ПО ЭКСПЛУАТАЦИИ  
RS КЊИЖИЦА СА УПУТСТВИМА

SK NÁVOD NA POUŽÍVANIE  
SI PRIROČNIK ZA UPORABO  
SE INSTRUKTIONSBOK  
TR TALİMAT KİTAPÇIĞI  
UK ІНСТРУКЦІЯ З ЕКСПЛУАТАЦІЇ  
MK УПАТСТВО  
AL LIBRI I UDHËZIMEVE

Ovoј aparat može da go koristat deca nad osum8 godini i lića so namaleni fizički, setilni ili mentalni sposobnosti ili lića bez iskušto i znaeње dokolku toa go pravat pod nadzor ili im bile dadeni upatstva kako bezbedno da go upotrebuvaat aparatot i gi razbiraat opasnostite povrzani so nego. Deća ne smeat da igraat so aparatot. Čisteњеto i održuvaњеto od strana na korisnikot ne treba da go pravat deća bez nadzor.

Ovoј uređ ne e namenat da go koristat lića (vklučitelno i deća) so namaleni fizički, setilni ili mentalni sposobnosti ili lića bez iskušto i znaeње, osven ako ne dobile nadzor i upatstva za bezbedno korišteње na aparatot i gi razbiraat opasnostite povrzani so nego od strana na lićeto što e odgovorno za nivnata bezbednost. Dećata treba da se nadgleduvaat za da bidete sigurni deka nema da si igraat so aparatot.

Čuvaјte gi fritezata i kabelot za napoјuvaње podaleku od dofata na deća pomali od osum godini. Ovoј aparat e namenat samo za normalna upotreba vo domaќinstvoto.

Do kolku kabelot za napoјuvaње se ošteti ili skinе, toј mora da bide zamenat od servisен pretstavnik ili slični kvalifikuvani lića, za da se izbegnat opasnosti po bezbednosta.

Prisatpnite površini može da se zagreat za vreme na upotrebatu.

Ne pokrivaјte gi dovodot i odvodot na vazduh do deka aparatot raboti.

Se kogash nosete go aparatot vo ovlasten servisен centar za proverka ili popravka. Ne obiduvaјte se sami da go popravate aparatot.

Ne stavaјte go aparatot na ili vo blizina na žežok šporēt na gas, kakov bilo električen šporēt, električni činii za gotveње ili vo zagreana rerna.

Se kogash proveruvaјte dali priklučokot e pravilno staven vo štekerot.

Čuvaјte go kabelot za struја podaleku od žeški površini ili ostru predmeti za da izbegnete oštetuvanje.

Nikogash ne stavaјte nešto zapalivo, eksplozivno ili korozivno vo korpata.

Nemoјte premnoгу da go stiskate, svitkuvate, izvrtuvate i nemoјte da stavate teški predmeti na kabelot za napoјuvaње za da sprecite izlozuvanje ili kršeње na negovoto jađro.

Ne koristete go aparatot ako priklučokot, glavniot kabel ili samiot aparat se ošteteni. Nikogash ne počnuvaјte da gotvite do deka korpata ne bide na svoeto mesto.

Ne polnete ja korpata nad liniјata „MAK“ za da sprecite kontakt na hranata so grejačot. Ne dopiraјte ja korpata direktno so raće za vreme ili vednaš po upotrebatu za da izbegnete izgorenići.

Ne koristete plastičen pribor ili obični hartieni materijali za pakuvanje za da ja zavitkate hranata za gotveње.

Ne stavaјte iglički, žići ili drugi predmeti vo koј bilo od otvorite na fritezatu za da izbegnete električen udar ili povređa.

Ne zaboravaјte da ja isklučite fritezatu pred da ja čistite ili popravite. Nemoјte da ja premestuvate ili tresete fritezatu za vreme na upotreba.

Ne stavaјte tuѓi predmeti vo bezbednosniot prekinuvač za da izbegnete kakva bilo opasnost.

ВНИМАНИЕ: Жеški površini. 

## ОТСТРАНУВАЊЕ ВО ОТПАД



Ovoј simbol na proizvodot ili na negovata ambalaža ukazuva deka proizvodot ne smee da se tretira kako običen otpad od domaќinstvoto. Za da go reciklirate vašiот proizvod, odnesete go na oфицијално sobirno mesto ili vo servisен centar na Electrolux koј može da gi odstrani i reciklira baterijata i električnite delovi na bezbeden i profesionalen način. Sledete gi pravilata na vašata zemја za oddelno sobiranje električni proizvodi i baterii na polneње.

Electrolux go zađržuva pravoto da gi menuva proizvodite, informacijate i specifikacijate bez pretходna najava.

## НИЕ МИСЛИМЕ НА ВАС

Ви благодариме што купивте апарат Electrolux. Избравте производ што носи со себе децении на професионално искуство и иновации. Революционерен и стилски, мислевме на вас кога го дизајниравме. Кога и да го користите, можете да бидете сигурни дека секојпат ќе имате одлични резултати.

Добре дојдовте на Electrolux.

Посетете ја нашата веб-страница за следниве цели:



Добијте корисни совети, брошури, водич за решавање проблеми, информации за сервисирање: [www.electrolux.com](http://www.electrolux.com)



Регистрирајте го вашиот производ за подобро сервисирање: [www.electrolux.com/productregistration](http://www.electrolux.com/productregistration)



Купете дополнителен прибор и потрошен материјал за вашиот апарат: [www.electrolux.com/shop](http://www.electrolux.com/shop)

## ГРИЖА ЗА КОРИСНИЦИ И СЕРВИСИРАЊЕ

Кога ќе контактирате со сервисниот центар, треба да ги имате на располагање следниве податоци. Информациите може да ги најдете на плочката со спецификации.

Модел, број на  
производот  
сериски број



## Libri i udhëzimeve

EAF3B, EAF3CG, EAF5B,  
EAF5CG, EAF7B, EAF7CG

Fritezë me ajër

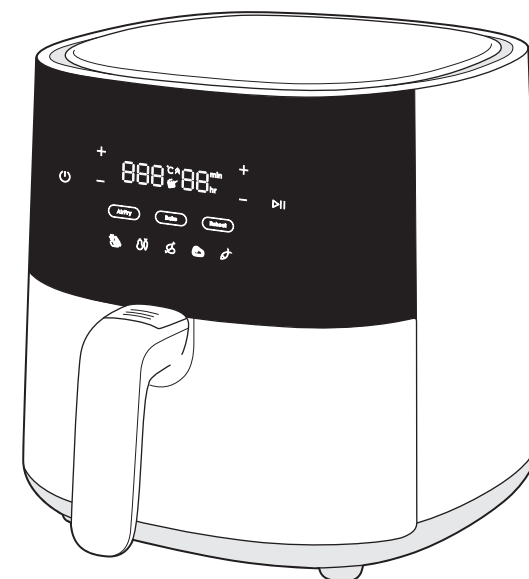

## Përmbledhje e përgjithshme

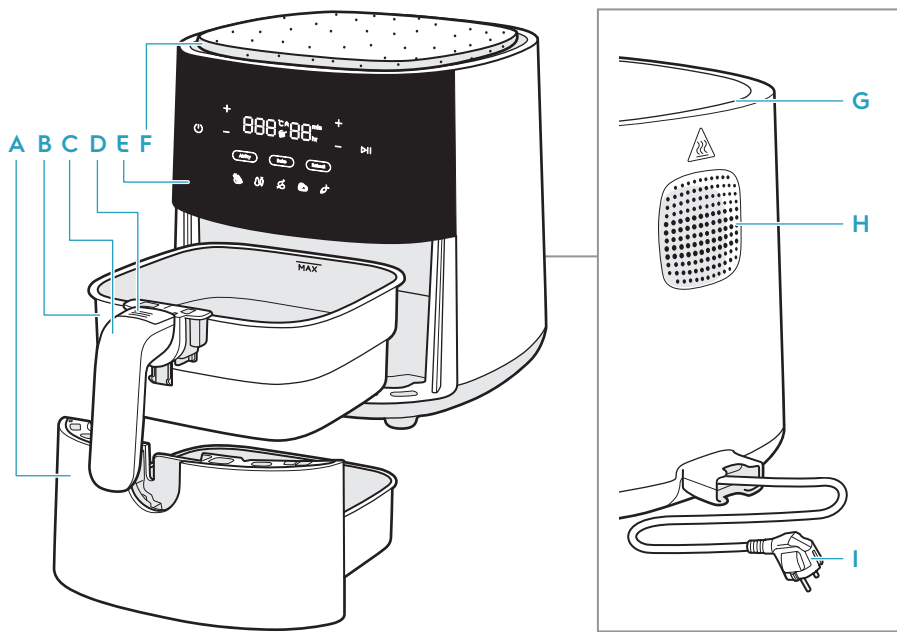

- |                     |                                 |                 |                    |
|---------------------|---------------------------------|-----------------|--------------------|
| A Tigan             | D Butoni i çlirimit të shportës | F MultiCoaster  | H Dalja e ajrit    |
| B Shporta           | E Paneli i kontrollit           | G Hyrja e ajrit | I Kabloja kryesore |
| C Doreza e shportës |                                 |                 |                    |

### Aksesorët mund të ndryshojnë nga modeli në model

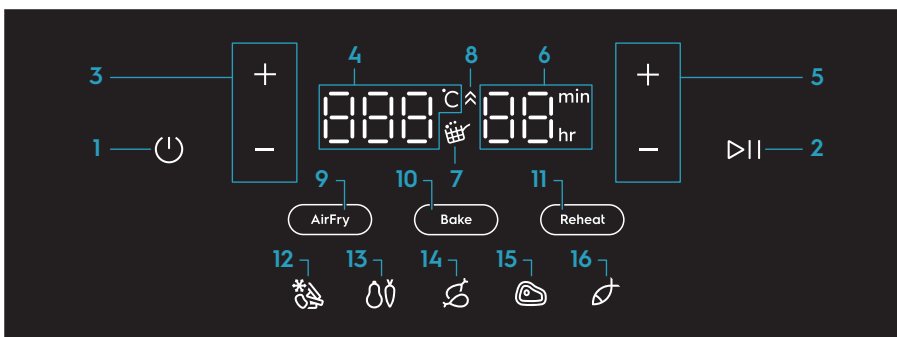

- |                            |                                |   |           |
|----------------------------|--------------------------------|---|-----------|
| 1 Ndezja/Fikja             | 5 Komandimi i kohës            | 9 Funkzioni i Skuqjes me ajër           | 13 Perime |
| 2 Përdorim/Pauzë           | 6 Treguesi i kohës (0-99 min.) | 10 Funkzioni i pjekjes                  | 14 Pulë   |
| 3 Kontrolli i temperaturës | 7 Kujtuesi i tundjes           | 11 Funkzioni i ringrohjes               | 15 Biftek |
| 4 Temperatura (60-200°C)   | 8 Treguesi i nxehjes           | 12 Patate të skuqura / Gatime të ngrira | 16 Fish   |

## Përpara përdorimit të parë

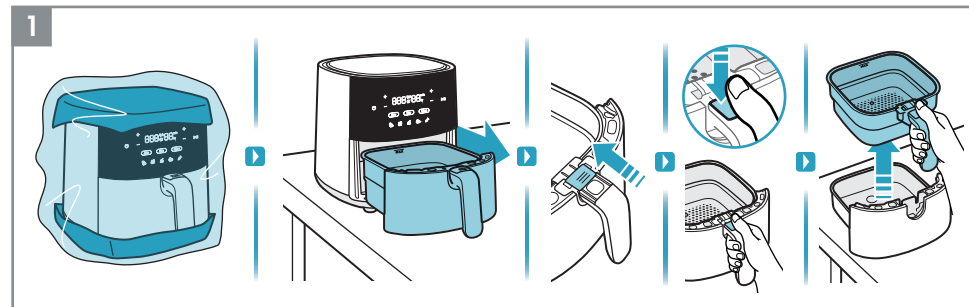

1. Hiqni të gjithë paketimin dhe materialin mbrojtës.

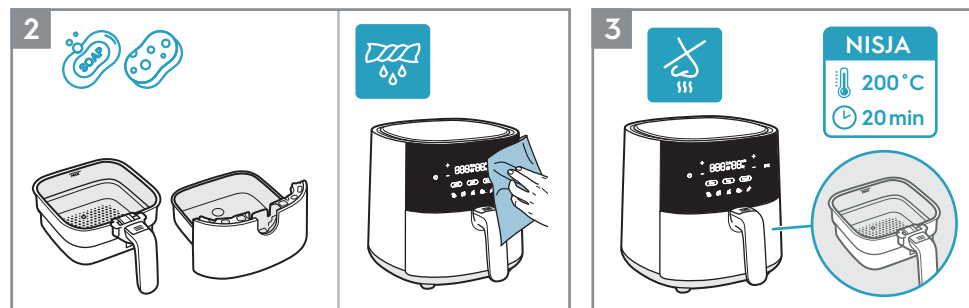

2. Pastroni shportën dhe tiganin me ujë të ngrohtë dhe larës enësh. Fshijeni pjesën e brendshme dhe të jashtme të pajisjes me një pëlhurë të butë.
3. Është normale që një pajisje e re të nxjerrë aroma herët e para që vihet në përdorim. Përdoreni fritezën me ajër bosh në 200°C për 20 minuta përpara përdorimit të parë që ta shmangni atë.

## Si ta përdorni

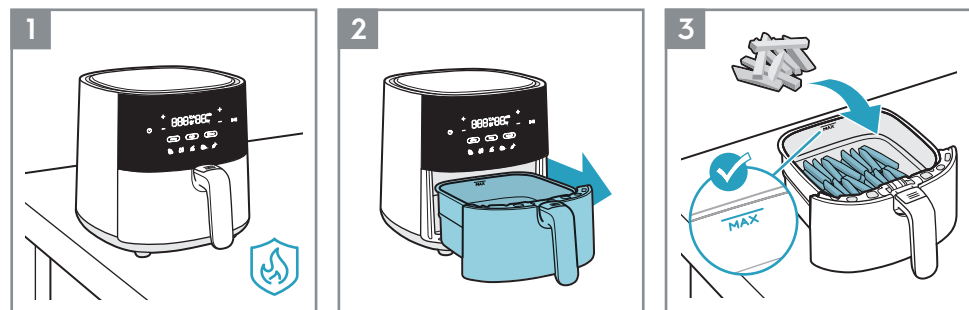

1. Vendosni pajisjen në një sipërfaqe të sheshtë, të qëndrueshme dhe që i reziston nxehtësisë.
2. Tërhiqni tiganin dhe vendoseni në një sipërfaqe të qëndrueshme.
3. Vendoseni ushqimin në shportë, duke respektuar treguesin "MAX" të kapacitetit.

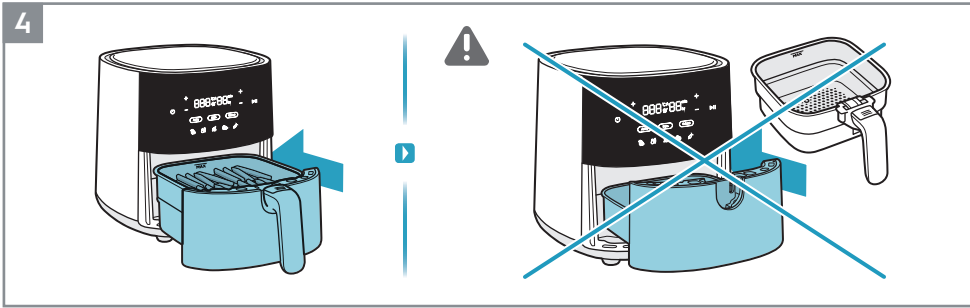

4. Shtypni tiganin me ushqim plotësisht përsëri në pajisje.

▲ **KUJDES:** Mos e përdorni pajisjen pa shportën.

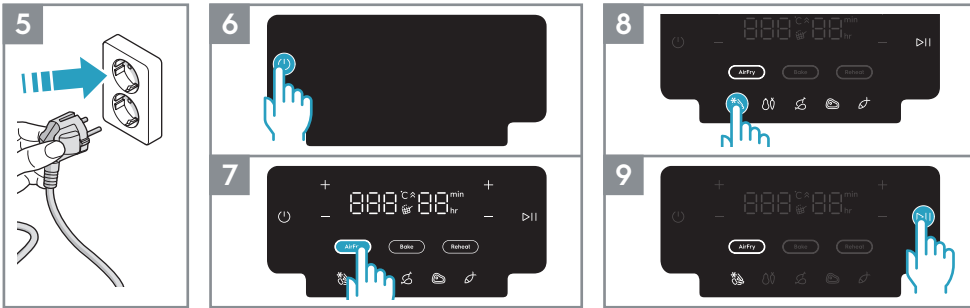

5. Vendoseni pajisjen në prizë.

6. Shtypni butonin Ndezja/Fikja.

7. Zgjidhni metodën e gatimit të dëshiruar. Për shembull, funksioni Skuaja me ajër.

8. Rregulloni kohën dhe temperaturën sipas shijes tuaj ose zgjidhni një nga recetat e paracaktuara. Për shembull, Patate të skuqura.

9. Shtypni butonin Ndezja/Fikja.

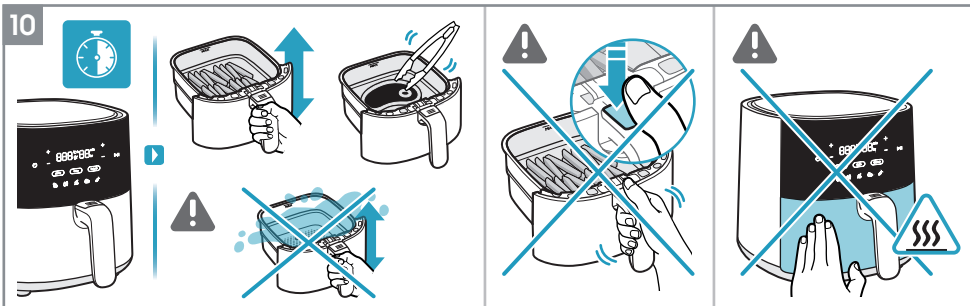

10. Në varësi të llojit të elementit përbërës, kthejeni ushqimin në mes të gatimit ose çdo 7 minuta duke përdorur një mjet që i reziston nxehtësisë ose thjesht duke tundur me kujdes ushqimin brenda shportës (shihni Udhëzuesi i gatimit).

▲ **KUJDES:** Kini kujdes të mos shtypni "Butoni i çlirimit të shportës" kur tundni ushqimin.

▲ **KUJDES:** Kini kujdes me sipërfaqet e nxehta kur pajisja është në përdorim.

▲

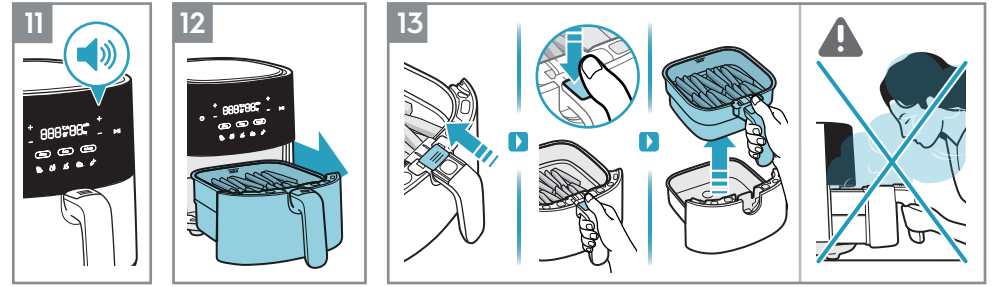

11. Në fund të kohës së gatimit, pajisja do të lëshojë një sinjal.

12. Hiqeni tiganin me kujdes dhe vendoseni atë në një sipërfaqe që i reziston nxehtësisë.

13. Për të hequr shportën nga tiganin, ndizni këto udhëzime:

- Rrëshqitni mbulesën e butonit transparent
- Shtypni "Butonin e çlirimit të shportës"
- Ngrijeni shportën nga tiganin

▲ **KUJDES:** Avulli i nxehtë mund të dalë nga shporta kur hapet në mes ose në fund të gatimit. Sigurohuni që fytyra, krahët dhe duart tuaja të jenë larg nga avulli kur e hapni atë.

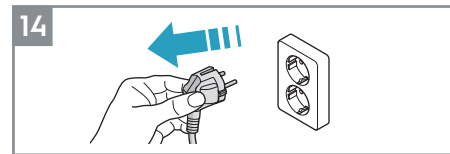

14. Hiqeni pajisjen nga prizat pas përdorimit të saj.

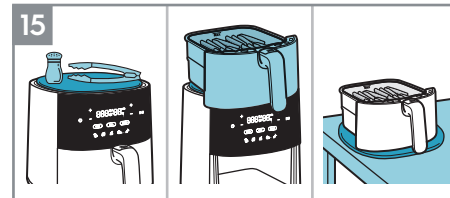

15. MultiCoaster i gjithanshëm i përshtatet pjesës së sipërme të fritezës me ajër si një pllakë që kursen hapësirë për shportën e gatimit ose një vend të mbajtes së veglave dhe erëzave kur gatuar. Gjithashtu është i heqshëm për t'u përdorur në tryezë kur serviri ushqim nga shporta e nxehtë.\*

\*Aksesoret mund të ndryshojnë sipas modelit.

**KUJDES:** Kini kujdes të mos shtypni "Butonin e i çlirimit të shportës" kur tundni ushqimin.

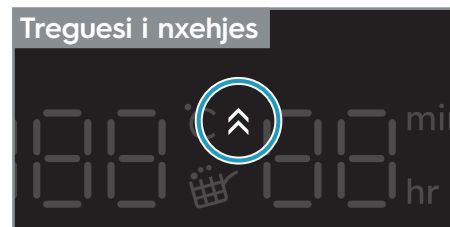

### Treguesi i nxehtjes

"Treguesi i nxehtjes" aktivizohet kur zgjidhet "Funksioni i pjekjes" dhe funksionon si një funksion i nxehtjes paraprake në mënyrë që friteza me ajër të ketë temperaturën ideale përpara gatimit të recetave tuaja të përfuara të pjekjes. Kohëmatësi fillon matjen vetëm pasi nxehtja paraprake ka përfunduar.

Nëse dëshironi, mund të kapërceni hapin e nxehtjes paraprake duke shtypur butonin "Përdorim/Pauzë". Ekrani pastaj do të tregojë temperaturën e synuar, ndërsa imazhi i vogël i "Treguesit të nxehtjes" do të fiket dhe kohëmatësi do të fillojë të numërojë mbarsht.

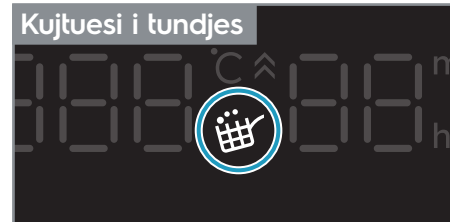

### Kujtuesi i tundjes

"Kujtuesi i tundjes" është i aktivizuar gjatë cilësimeve paraprake të disa recetave, si patate të skuqura/gatime të ngrira, perime dhe pulë.

Kur është koha për të tundur ose kthyer ushqimin tuaj, imazhi i vogël "Kujtuesi i tundjes" do të ndriçohet dhe do të vezullojë për një minutë, ndërsa një sinjal do të përsëritet për tre herë.

"Kujtuesi i tundjes" nuk është i detyrueshëm, prandaj gatimi do të vazhdojë si zakonisht edhe nëse ushqimi nuk kthehet ose tundet.

## Udhëzuesi i gatimit

	300-800g	15-30min	180°C			
	300-800g	20-30min	180°C			
	100-500g	10-20min	170°C			
	100-400g	10min	200°C			
	100-200g	10min	200°C			
	100-500g	10-30min	180°C			
	100-500g	13-20min	180°C			
 Maks 1.2kg	800-1200g	45-60min	180°C			
	100-500g	10-15min	140°C			
	100-500g	10min	180°C			
	25-50g secila	10min	170°C			

## Pastrimi

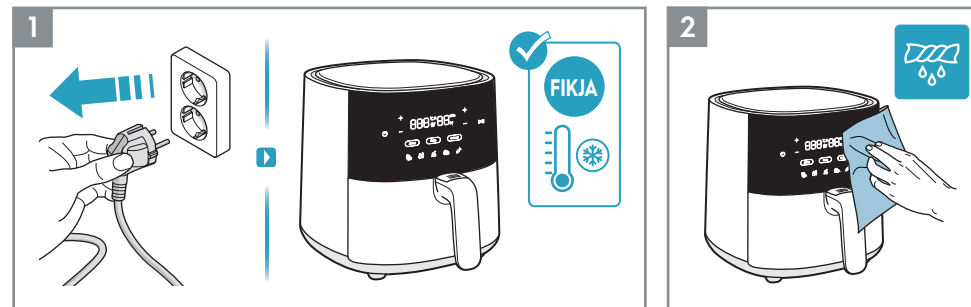

1. Gjithnjë hiqeni pajisjen nga priza dhe prisni derisa të ftohet përpara sesa ta pastroni.
2. Fshijeni pjesën e jashtme të pajisjes me një pëlthurë të butë.

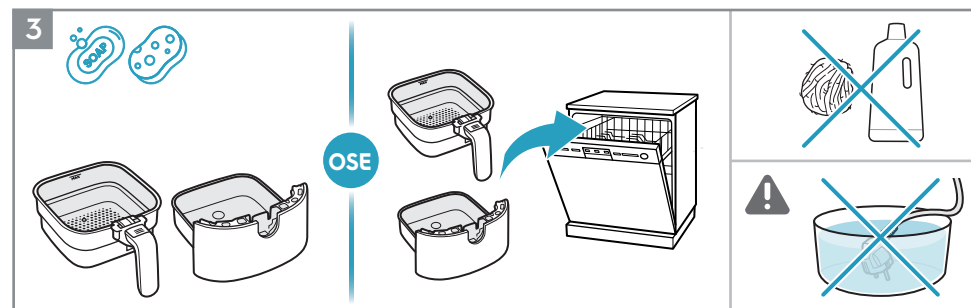

3. Pastroni shportën dhe tiganin me ujë të ngrohtë dhe larës enësh ose vendosni ato në pjatolarëse.  
**VINI RE:** Shmangni përdorimin e produkteve të pastrimit gërryese ose mjete metalike në mënyrë që të mbroshi shtresën kundër ngjitjes.  
**▲ KUJDES:** Mos e zhytni kurrë produktin, kabllon e tij ose spinën në ujë ose në ndonjë lëng tjetër.

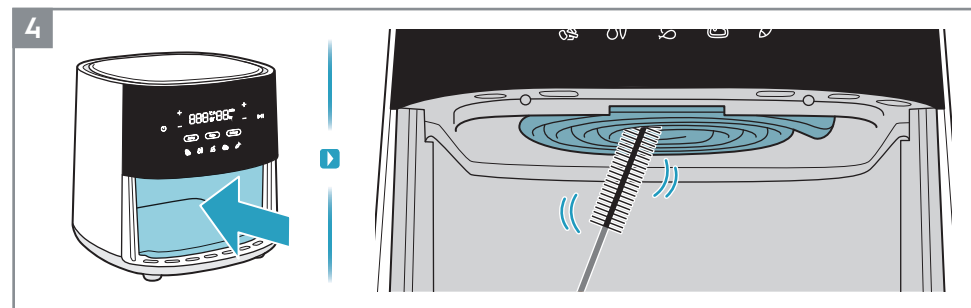

4. Pastrojeni elementin e nxehtë me një furçë pastrimi.  
**VINI RE:** Sigurohuni se që pajisja është ftohur plotësisht përpara sesa të pastroni elementin e nxehtë.



## Çfarë të bëjmë nëse...

Problemi	Kontrolloni nëse...
Nuk mund të aktivizoni ose përdorni pajisjen.	<ul style="list-style-type: none"> <li>• Pajisja është lidhur siç duhet me rrjetin elektrik.</li> <li>• Shporta dhe tigan janë në pozicionin e duhur. Sigurohuni se që të jeanë të shtyrë krejtësisht në pajisje për të lejuar furnizimin me energji elektrike.</li> <li>• Koha e gatimit është caktuar.</li> </ul>
Nuk mund të rrëshqitni tiganin në pajisje.	<ul style="list-style-type: none"> <li>• Shporta është mbushur mbi kapacitetin maksimal të saj.</li> <li>• Shporta është vendosur siç duhet. Duhet të klikojë kur e vendosni në tigan.</li> <li>• Ndodhet një objekt nën tigan që është një pengesë për ta mbyllur siç duhet.</li> </ul>
Del tym i bardhë nga pajisja.	<ul style="list-style-type: none"> <li>• Ushqimi që përgatisni ka shumë yndyrë.</li> <li>• Tigan dhe shporta janë të pastër.</li> </ul>
Ekrani tregon E1.	• Sensori i temperaturës nuk punon mirë ose ndërpritet.
Ekrani tregon E2.	• Sensori i temperaturës ka bërë qark të shkurtër.

\* Në rast se ekrani tregon gabim E1 ose E2, pajisja duhet të riparohet nga një Qendër e shërbimit.

## Të dhëna teknike

Produkti	Fritezë me ajër		
Modeli	EAF3B, EAF3CG	EAF5B, EAF5CG	EAF7B, EAF7CG
Tensioni (V~)	220 V - 240 V	220 V - 240 V	220 V - 240 V
Fuqia (W)	1350 W	1500 W	1800 W
Frekuenca (Hz)	50 - 60 Hz	50 - 60 Hz	50 - 60 Hz
Kapaciteti	3.3 L	5 L	6.8 L



## Këshilla të sigurisë

EAF3B, EAF3CG, EAF5B,  
EAF5CG, EAF7B, EAF7CG

### Fritezë me ajër

EN USER MANUAL  
HR ZA KORISNIKE  
CZ NÁVOD K POUŽITÍ  
DK BRUGSANVISNING  
EE KASUTUSJUHEND  
FI KÄYTTÖOHJE  
FR NOTICE D'UTILISATION  
GE ინსტრუქციების სახელმძღვანელო  
HU HASZNÁLATI ÚTMUTATÓ

IT LIBRETTO DI ISTRUZIONI  
KZ ПАЙДАЛАҢУ НҮСҚАУЛЫҒЫ  
LV LIETOTĀJA ROKASGRĀMATA  
LT INSTRUKCIJŲ KNYGELĖ  
NO BRUKERHÅNDBOK  
PL INSTRUKCJA OBSŁUGI  
RO MANUAL DE INSTRUCȚIUNI  
RU РУКОВОДСТВО ПО ЭКСПЛУАТАЦИИ  
RS КЊИЖИЦА СА УПУТСТВИМА

SK NÁVOD NA POUŽÍVANIE  
SI PRIROČNIK ZA UPORABO  
SE INSTRUKTIONSBOK  
TR TALİMAT KİTAPÇIĞI  
UK ІНСТРУКЦІЯ З ЕКСПЛУАТАЦІЇ  
MK УПАТСТВО  
AL LIBRI I UDHËZIMEVE

Kjo pajisje mund të përdoret nga fëmijë të moshës 8 vjeç e sipër dhe persona me aftësi të kufizuara fizike, shqisore ose mendore ose që nuk kanë eksperiencë dhe njohuri, nëse mbahen nën mbikëqyrje ose kanë marrë udhëzime sesi të përdorin me siguri të pajisjes dhe i kuptojnë rreziqet e përdorimit të përfshira. Fëmijët nuk duhet të luajnë me pajisjen. Pastrimi dhe mirëmbajtja nuk duhet të kryhet nga fëmijë pa mbikëqyrje.

Kjo pajisje nuk është synuar për t'u përdorur nga persona (duke përfshirë fëmijët) me aftësi fizike, shqisore ose mendore të reduktuara ose me mungesë të përvojës dhe njohurive, përveç nëse u është dhënë mbikëqyrje ose udhëzime lidhur me përdorimin e pajisjes në një mënyrë të sigurt dhe i kuptojnë rreziqet e përfshira nga një person përgjegjës për sigurinë e tyre. Fëmijët duhet të mbikëqyren për t'u siguruar se nuk luajnë me pajisjen.

Ju lutemi mbajeni fritezën me ajër dhe kabllon e energjisë larg fëmijëve nën 8 vjeç. Kjo pajisja është synuar vetëm për përdorim normal shtëpiak.

Nëse kabloja e energjisë është e dëmtuar ose e prishur, duhet të zëvendësohet nga një agjent i shërbimit ose persona të ngjashëm të kualifikuar për të shmangur rreziqe të sigurisë.

Sipërfaqet e aksesueshme mund të nxehen gjatë përdorimit.

Mos i mbulon hapësirat e hyrjes së ajrit dhe daljes së ajrit ndërsa pajisja është në funksionim.

Gjithnjë çojeni pajisjen në një qendër të autorizuar shërbimi për ekzaminim ose riparim. Mos tentoni ta riparoni pajisjen vetë.

Mos e vendosni pajisjen në ose pranë një sobe me gaz të nxehtë, ndonjë lloji të sobës elektrike, pllakë elektrike të gatimit ose në një furrë të nxehtë.

Gjithnjë sigurohuni që spina të jetë futur siç duhet në prizë.

Mbajeni kabllon e korrentit larg nga sipërfaqe të nxehta ose objekte të mprehtë për të shmangur dëmtimin. Asnjëherë mos vendosni ndonjë gjë të ndezshme, eksplozive ose gërryese në shportë.

Mos shtrëngoni, përkulni, përthyni në mënyrë të tepruar ose mos vendosni objekte të rënda në kabllon e energjisë për të parandaluar ekspozimin ose thyerjes e qendrës së tij.

Mos e përdorni pajisjes nëse spina, kabloja e korrentit ose vetë pajisja është e dëmtuar. Mos filloni kurrë të gatuar pa vendosur shportën në vendin e saj.

Mos e mbushni shportën mbi vijën "MAX" në mënyrë që të parandaloni kontaktin e ushqimit me elementin e nxehtë. Mos e prekni shportën direkt me duart tuaja gjatë ose pas përdorimit për të shmangur djegien.

Mos përdorni ndonjë enë kuzhine plastike ose materiale të paketimit të letrës normale për të mbështjellë ushqimin për gatim.

Mos futni gjilpëra, tela ose objekte të tjera në ndonjë nga pjesët e hapura të fritezës me ajër për të shmangur një goditje elektrike ose dëmtim.

Ju lutemi sigurohuni të hiqni nga priza fritezën me ajër përpara pastrimit ose riparimit të tij. Mos e lëvizni apo tundni fritezën me ajër gjatë përdorimit.

Mos futni ndonjë objekt të huaj në çelësin e sigurisë për të shmangur çdo rrezik.

KUJDES: Sipërfaqe të nxehta. 

## HEDHJA E PAJISJES



Ky simbol mbi produkt ose në paketimin e tij tregon se produkti nuk mund të trajtohet si mbeturinë shtëpiake. Për të ricikluar produktin tuaj, ju lutemi çojeni në një pikë zyrtare të mbledhjes ose në një qendër të shërbimit të Electrolux që mund të heqë dhe të riciklojë baterinë dhe pjesët elektrike në një mënyrë të sigurt dhe profesionale. Ndëqni rregullat e vendit tuaj për mbledhjen e veçantë të produkteve elektrike dhe baterive të karikueshme.

Electrolux rezervon të drejtën që të ndryshojë produkte, informacion dhe specifikime pa njoftim.

## MENDOJMË PËR JU

Ju falënderojmë për blerjen e një pajisje Electrolux. Keni zgjedhur një produkt që sjell me vete dekada të përvojës dhe novacionit profesional. Ky produkt gjenial dhe elegant është krijuar duke ju patur ju në mendje. Prandaj kurdoherë që ta përdorni mund të ndiheni të sigurt se keni djëjën se do të merrni rezultate të shkëlqyera çdo herë.

Mirë se vini në Electrolux.

Vizitoni faqen tonë në internet për të:



Marrë këshilla të përdorimit, broshura, informacion për të zgjidhur probleme, informacion të shërbimit: [www.electrolux.com](http://www.electrolux.com)



Regjistroni produktin tuaj për shërbim më të mirë:  
[www.electrolux.com/productregistration](http://www.electrolux.com/productregistration)



Blini aksesore dhe pjesë të konsumueshme për pajisjen tuaj:  
[www.electrolux.com/shop](http://www.electrolux.com/shop)

## KUJDESI DHE SHËRBIMI PËR KLIENTIN

Kur kontaktoni qendrën e shërbimit, sigurohuni që të keni të dhënat e mëposhtme të disponueshme. Informacioni mund të gjendet në pllakën e specifikimeve.

Numri i modelit  
Numri PNC  
Numri i serisë

