

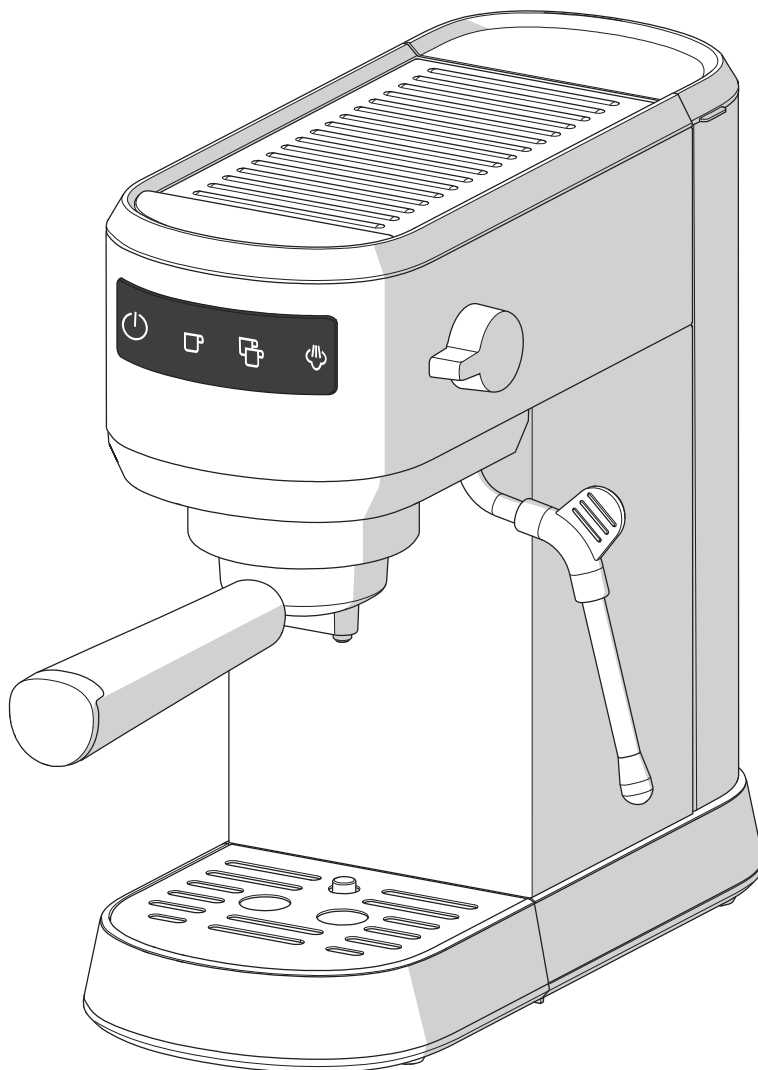

Electrolux

Instruction Book

E6EC1-XXXX
E5EC1-XXXXX
Espresso
Machine



GB INSTRUCTION BOOK

FR MODE D'EMPLOI

AR دليل المستخدم

CZ NÁVOD K POUŽITÍ

DE GEBRAUCHSANWEISUNG

DK BRUGSANVISNING

EE KASUTUSJUHEND

FI KÄYTTÖOHJE

HR KORISNIČKI PRIRUČNIK

HU FELHASZNÁLÓI KÉZIKÖNYV

IT MANUALE D'USO

LT NAUDOJIMO INSTRUKCIJA

LV LIETOTĀJA ROKASGRĀMATA

NO BRUKERHÅNDBOK

PL INSTRUKCJA OBSŁUGI

RO MANUALUL UTILIZATORULUI

RS УПУТСТВО ЗА УПОТРЕБУ

RU ИНСТРУКЦИЯ ПО
ЭКСПЛУАТАЦИИ

SE BRUKSANVISNING

SI NAVODILA ZA UPORABO

SK NÁVOD NA POUŽÍVANIE

TR KULLANIM KILAVUZU

UA ІНСТРУКЦІЯ З
ЕКСПЛУАТАЦІЇ

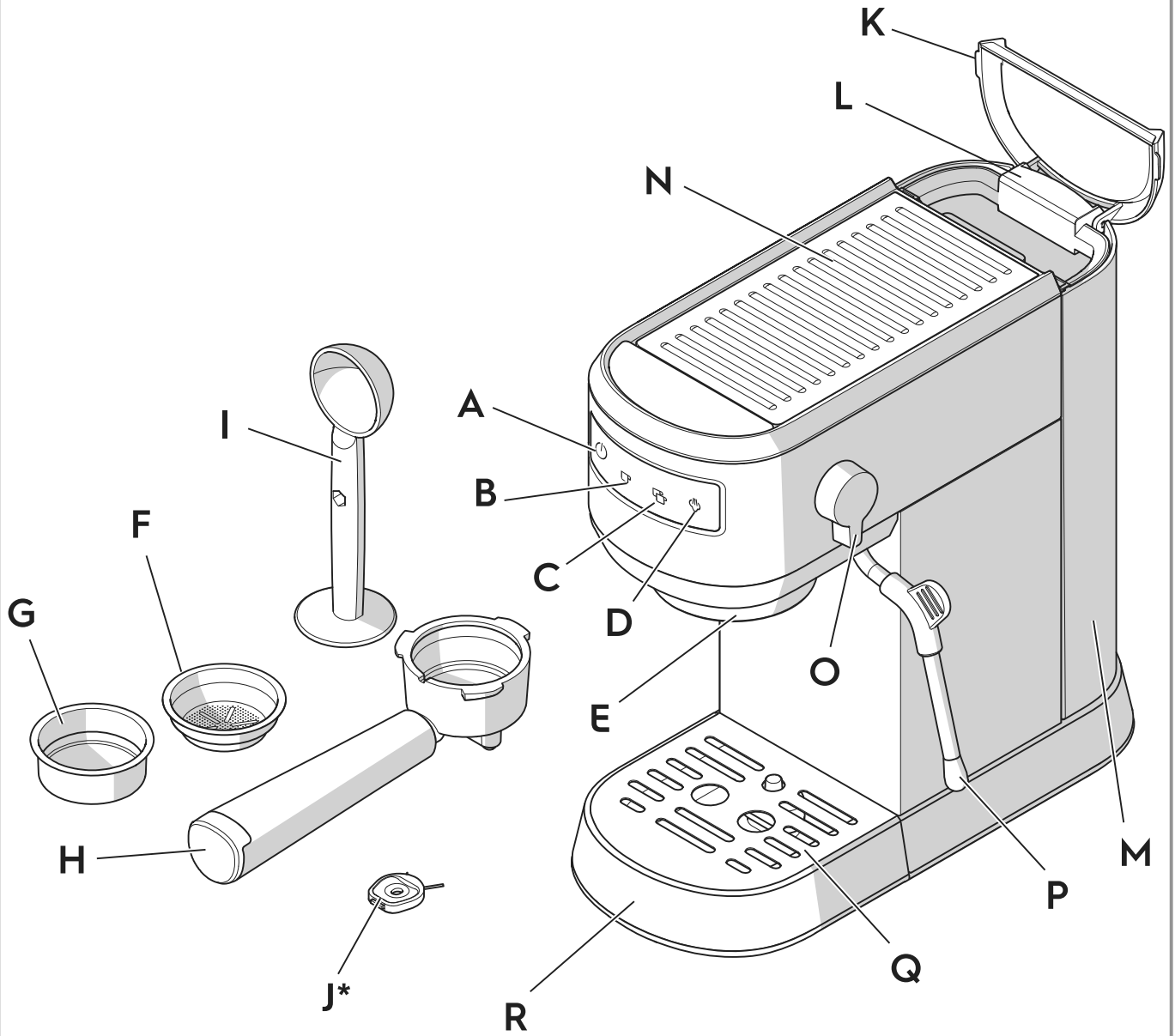

* available in certain models only

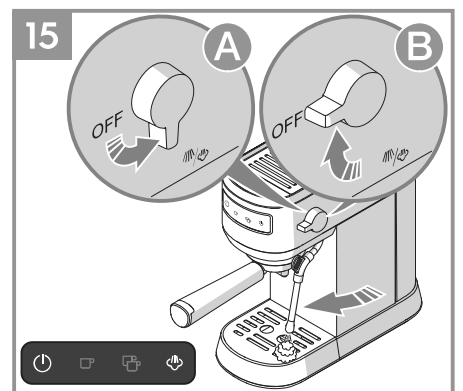
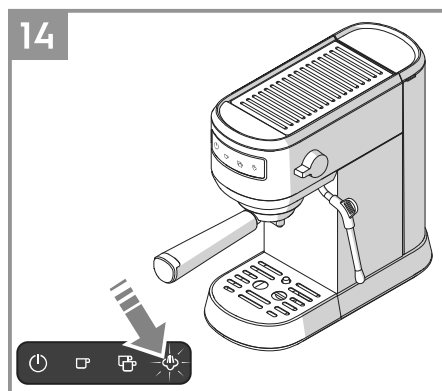
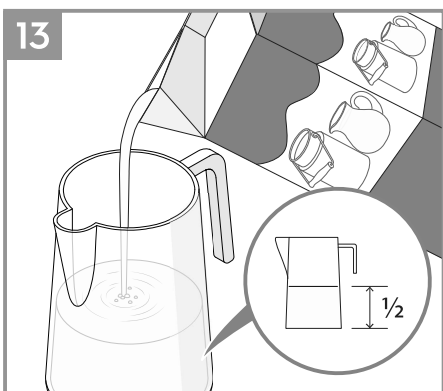
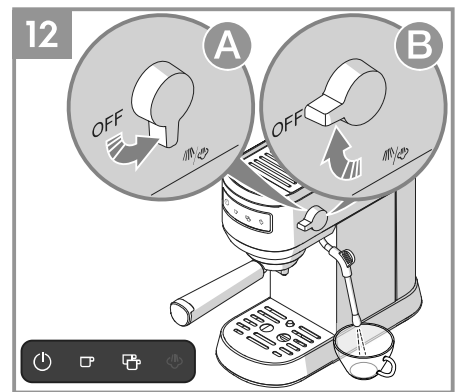
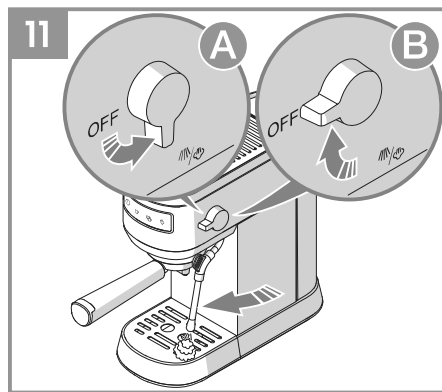
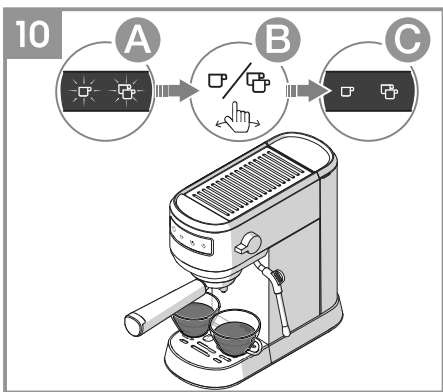
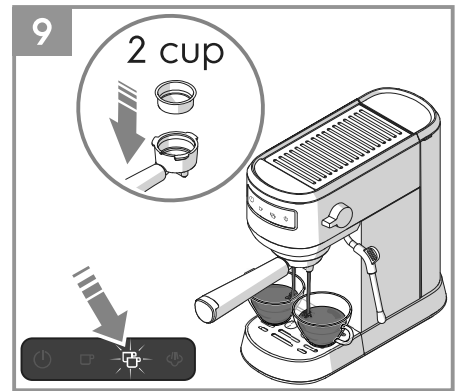
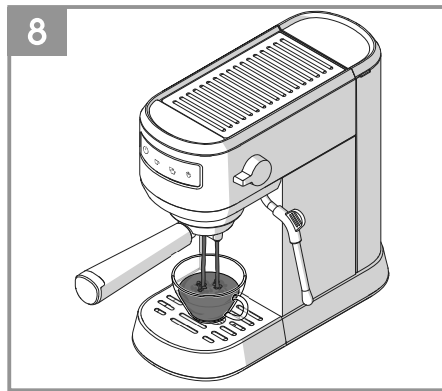
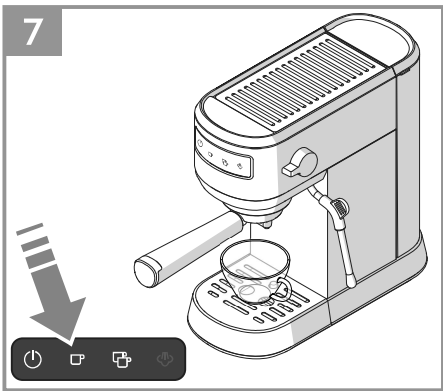
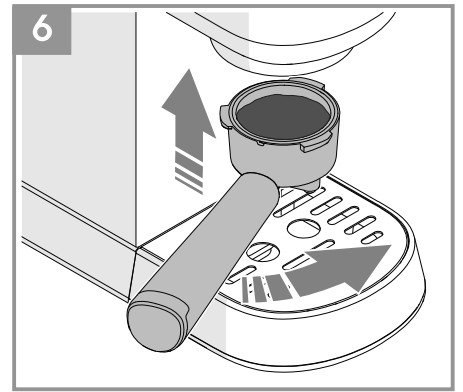
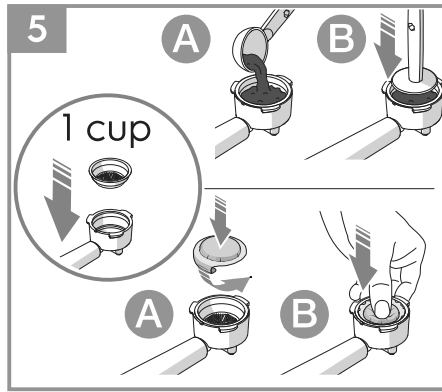
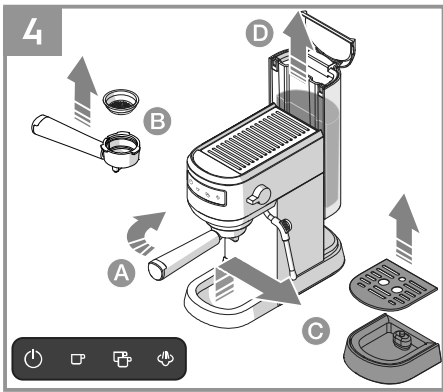
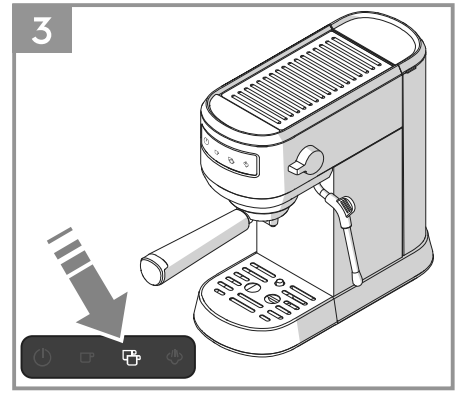
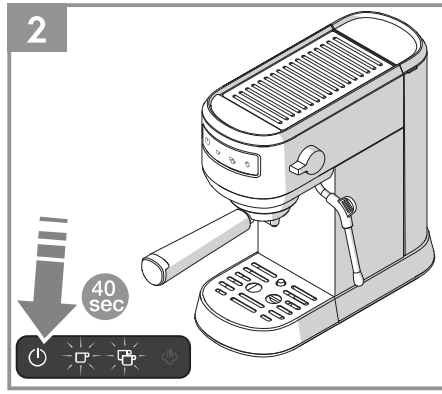
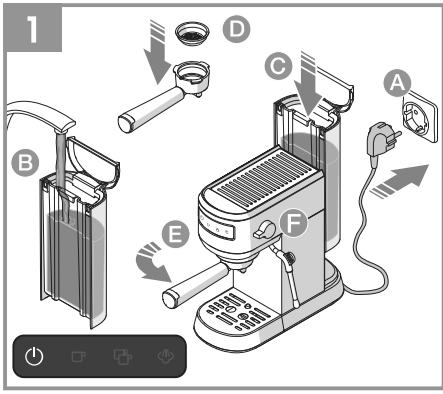

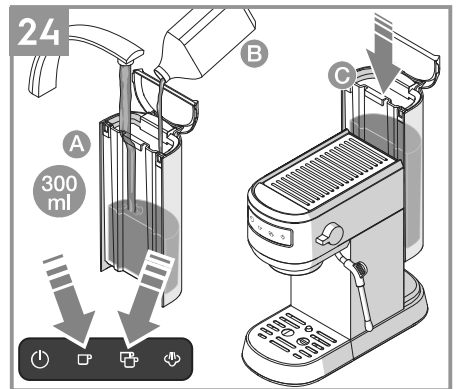
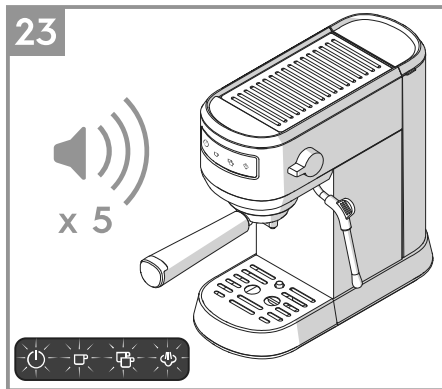
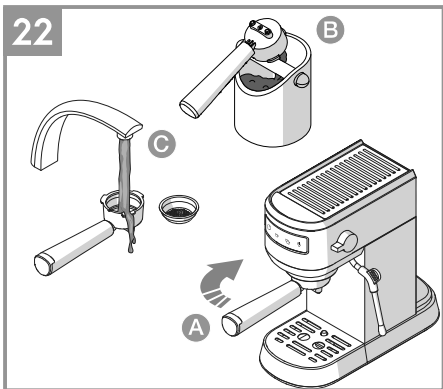
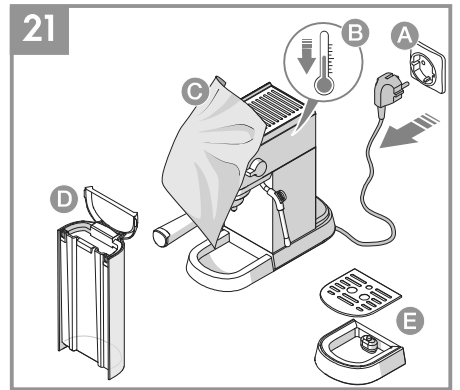
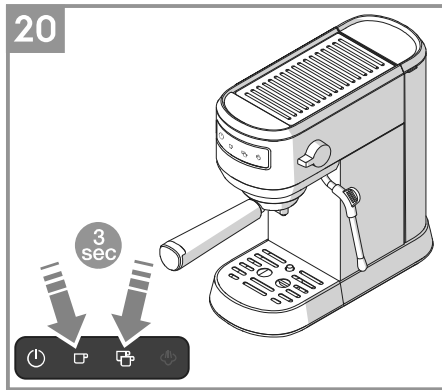
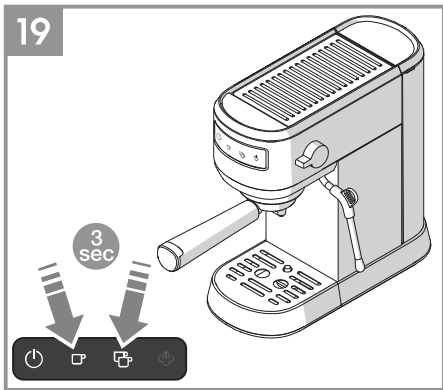
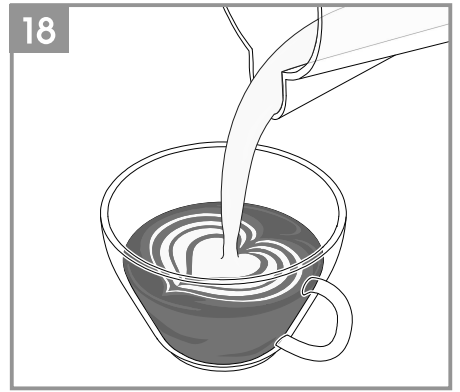
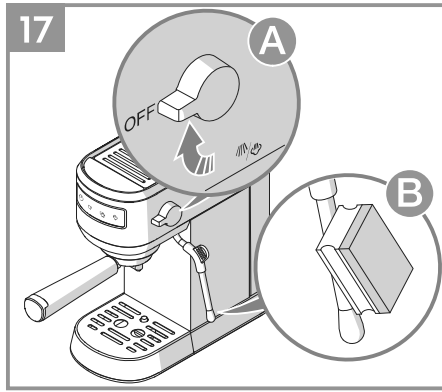
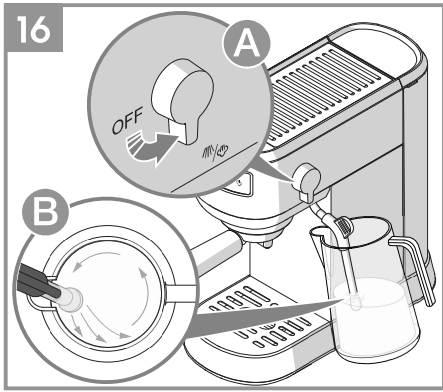

 electrolux.com/shop



Premium Coffee Descaler
Ref : EPD1
PNC : 900923302



Premium Cleaning Tablets
Ref : ECT
PNC : 900168167

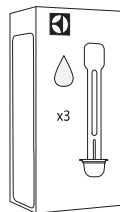

PureAdvantage™ water filter
Ref : EPAB3
PNC : 900167741

CONTENTS

ENGLISH	6	HRVATSKI	52	SRPSKI	100
ARABIC	11	MAGYAR	58	РУССКИЙ	106
ČEŠTINA	16	ITALIANO	64	SVENSKA	112
DEUTSCH	22	LIETUVIŠKAI	70	SLOVENŠČINA	118
DANSK	28	LATVIEŠU	76	SLOVENČINA	124
EESTI	34	NORSK	82	TŸRKÇE	130
SUOMI	40	POLSKI	88	УКРАЇНСЬКА	136
FRANÇAIS	46	ROMÂNĂ	94		

WE'RE THINKING OF YOU

Thank you for purchasing an Electrolux appliance. You've chosen a product that brings with it decades of professional experience and innovation. Ingenious and stylish, it has been designed with you in mind. So whenever you use it, you can be safe in the knowledge that you'll get great results every time.

Welcome to Electrolux.

Visit our website to:



Get usage advice, brochures, trouble shooter, service information: www.electrolux.com



Register your product for better service:
www.electrolux.com/productregistration



Buy accessories and consumables for your appliance:
www.electrolux.com/shop

CUSTOMER CARE AND SERVICE

When contacting Service, ensure that you have the following data available:

- Model number
- PNC number
- Serial number

The information can be found on the rating plate.

ENGLISH

Thank you for choosing an Electrolux product. In order to ensure the best results, always use original Electrolux accessories and spare parts. They have been designed especially for your product. This product is designed with the environment in mind. All plastic parts are marked for recycling purposes.

COMPONENTS (picture page 2)

- | | |
|-----------------------------------|--|
| A. Power indicator button | J. Cleaning pin* |
| B. One-cup indicator/button | K. Water tank lid |
| C. Two-cup indicator/button | L. Water tank handle |
| D. Steam indicator/button | M. Water tank |
| E. Brewing head | N. Cup warmer |
| F. One-cup/E.S.E pod filter cup | O. Steam knob |
| G. Two-cup filter cup | P. Hot water/steam nozzle (milk frother) |
| H. Filter holder | Q. Drip grid |
| I. Tamper/dispenser measure spoon | R. Drip tray |

* available in certain models only

SAFETY ADVICE

Read the following instructions carefully before using the appliance for the first time.

- This appliance can be used by children aged from 8 years and above and persons with reduced physical, sensory or mental capabilities or lack of experience and knowledge if they have been given supervision or instruction concerning use of the appliance in a safe way and understand the hazards involved.
- Children shall not play with the appliance.
- Cleaning and user maintenance shall not be made by children unless they are supervised.
- Keep the appliance and its cord out of reach of children less than 8 years old.
- The appliance may only be connected to a power supply whose voltage and frequency comply with the specifications on the rating plate!
- Never use or pick up the appliance if
 - the supply cord is damaged,
 - the housing is damaged.
- The appliance must only be connected to an earthed socket. If necessary, an extension cable suitable for 10 A can be used.
- If the appliance or the supply cord is damaged, it must be replaced by the manufacturer, its service agent or similarly qualified person, in order to avoid hazard.
- Always place the appliance on a flat, level surface.
- The appliance must be switched off and the mains plug withdrawn each time after use, before cleaning and maintenance.
- The appliance and accessories become hot during operation. Use only designated handles and knobs. Allow to cool down before cleaning or storage.
- The mains cable must not come into contact with any hot parts of the appliance.
- Do not remove the filter holder during the brewing process as the appliance is pressurized. **The risk of burns exists.**
- Do not remove the water tank during the brewing process.
- Do not remove the filter holder during the brewing process or when there's steam /

hot water escaping from the filter holder. Ensure to release the pressure into water tank before removing the filter holder. **DANGER! There is risk of scalding.**





- Release pressure through hot water/steam nozzle before removing filter holder.
- Warning: **Avoid steam burn.**
- When the steam function is used there can be some hot water dripping from the brewing head. **DANGER! The water is hot, there is a risk for scalding.**
- When opening the steam knob there is a shot of hot water coming out. Be careful and open the steam valve slowly. **DANGER! The water is hot, there is a risk for scalding.**
- Do not immerse the appliance in water or any other liquid.
- Do not exceed the maximum filling volume as indicated on the appliances.
- Fill the water tank only with cold water, never with milk or other liquids.
- Always use fresh water to brew espresso to promise the best taste.
- Do not use the appliance if the water tank has not been filled.
- Do not use the appliance without the drip tray or drip grid, unless a higher cup/mug is in use.
- Do not use or place the appliance on a hot surface or near source of heat.
- Warning: Avoid spillage on the connector.
- This appliance is intended for domestic use only. The manufacturer cannot accept any liability for possible damage caused by improper or incorrect use.
- This appliance is not intended to be operated by means of an external timer or separate remote-control system.

This appliance is intended to be used in household and similar applications such as:











- staff kitchen areas in shops, offices and others working environments;
- farm houses;
- by clients in hotels, motels and other residential type environments;
- bed and breakfast type environments.

GETTING STARTED (picture page 3 and 4)





Start the machine for the first time

- 1 Place the machine on a flat surface. Plug in the machine to turn on its stand-by mode, while  button turns half on. Fill the tank with cold pure water. Put filter cup into filter holder, and then fix it onto brewing head anti-clockwise from "INSERT" to "LOCK" position without coffee. Make sure the knob is at the horizontal position ("OFF" position).
- 2 Start the machine with the  button, whose light turns fully on and  and  buttons start blinking.
- 3 When buttons stop blinking, pre-heating is done. Press  button to start brewing process. **NOTE: There may be noise when pumping the water for the first time. It is normal. The machine is releasing the air from inside. The noise will stop after about 20 seconds.**
- 4 When brewing is finished, remove the filter holder clockwise, clean up the filter and clear up the drip tray. Now the machine is ready to use. **NOTE: The machine will turn off automatically after 20 mins of no operation.**











Make espresso coffee

- 5 Put one-cup filter cup into filter holder. Add one spoon of ground coffee, press it tight with tamper; or add an E.S.E pod and put it into filter cup. **E.S.E (Easy Serving Espresso) Pods can be used to simplify the espresso preparation. Each pre-packed pod contains 7 grams of coffee, already measured and pressed and sealed between 2 fine layers of filter paper.**
- 6 Fix the filter holder onto brewing head anti-clockwise from "INSERT" to "LOCK" position.
- 7 Put a warm cup on the drip tray. In "pre-heating done" mode when  and  and  buttons are steadily and fully light on, press  button to start brewing process.
- 8 Wait a moment and the top-grade coffee will flow out. When the machine stops working, your coffee is now ready.
- 9 Now apply two-cup filter cup. Press  button. Brew 2 cups of espresso at the same time.
- 10 **NOTE: If both  and  buttons start blinking quickly, you may simply press  or  button to cancel brewing, or (step 11)**
- 11 **(step 10) you may restart brewing after cooling down the boiler. Turning the knob to  position and release hot water from steam nozzle. The pump stops working automatically when it's done cooling off. Turn the knob off and resume brewing again.**









Make hot water

- 12 In "pre-heating done" mode when  and  and  buttons are steadily and fully light on, turn the knob to  position. Hot water comes out of the steam nozzle. Turn the knob off when the desired amount is complete.

Froth milk and make cappuccino/latte

- 13 Fill a jug with 100ml (for cappuccino) or 200ml (for latte) milk. **NOTE: make sure jug diameter is no less than 70±5mm, and jug capacity can hold twice the milk volume after it's done frothing.**
- 14 In "pre-heating done" mode when  and  and  buttons are steadily and fully light on, press  button, it starts blinking. **NOTE: Use full milk at refrigerator temperature (NOT HOT!).**
- 15 When the  button stops blinking, steam / milk frothing function is ready. Before frothing milk, push steam nozzle in the direction of drip tray, turn the knob to  position and release steam until there's no water coming out, then turn off steam function by turning the knob back to horizontal "OFF" position.
- 16 Immerse steam nozzle in milk about 2cm under the milk surface, turn on the knob. Make sure the steam nozzle is placed in a position that makes the milk turning in one direction inside the jug from top to bottom.
- 17 When the desired level of foam is reached, turn off the knob. **NOTE: Clean steam nozzle with wet sponge immediately after steam stops generating, but care not to hurt! The pump automatically stops working after milk frothing for 3 minutes.**
- 18 Pour the frothed milk into the espresso prepared, now the cappuccino/latte is ready. Sweeten to taste and if desired, sprinkle the froth with a little cocoa powder. **NOTE: After making steam, you may immediately make espresso again by pressing  or  button. If both  and  buttons start blinking quickly, cool down the boiler and resume brewing (see step 11).**

DIY / volume

- 19 In "pre-heating done" mode when  and  and  buttons are steadily and fully light on, long press  /  button for 3 seconds to start resetting mode. Press  /  button to start brewing and press again to stop when the desired volume is complete. Now the volume is saved for next operation and from then on.
- 20 Restore factory volume setting simply by long pressing  and  buttons for 3 seconds again.

CLEANING AND CARE

- 21 Turn the machine off and unplug the power cord. Let the machine cool down completely before cleaning. Wipe all outer surfaces with a damp cloth. Clean water tank, drip tray and drip grid regularly. Never use caustic or abrasive cleaners, and never immerse the machine in liquid!

22 Detach the filter holder by turning it clockwise. Scrap coffee residue or used E.S.E pod. Extract the filter cup from the filter holder, rinse them with clean water and dry thoroughly.

DECALCIFYING

23 Descaling is recommended when all indicators blink 5 times with 5 beeps the moment machine is turned on. Descaling warning will repeat 2 more times each time when you turn on the appliance if you do not perform descaling or do not cancel by simultaneously pressing ☐ and ☐ and ☞ for 3 seconds.

24 Fill the water tank to 300ml level with water and then add the descaling agent (or fill in water and vinegar 1:1). Use only an environmentally friendly descaling agent and always follow the manufacturer’s instructions. In “pre-heating done” mode when ⏻ and ☐ and ☐ buttons are steadily and fully light on, simultaneously press ☐ and ☞ for 3 seconds to start descaling process, during which ☐ and ☐ buttons blinking slowly one after another. When descaling completes, the machine will return to stand-by mode. Perform step 1-4 twice before using the machine.

Enjoy your new Electrolux product!

TROUBLESHOOTING

PROBLEM	POSSIBLE CAUSE	SOLUTION
Water leaks from the bottom of coffee maker.	There is too much water in the drip tray.	Please clean the drip tray.
	The coffee maker malfunctions.	Please contact with the authorized service facility for repairing.
Water leaks outside of filter cup.	There is some coffee powder on filter edge when locked into the brewing head.	Clear up the coffee powder on the filter edge.
Acid (vinegar) taste exists in espresso coffee.	Didn't perform descaling correctly.	Clean up machine according to step 1-4 for “Start the machine for the first time”.
	The coffee powder is stored in a hot, wet place for a long time. The coffee powder turns bad.	Please use fresh coffee powder, or store unused coffee powder in a cool, dry place. After opening a package of coffee powder, reseal it tightly and store it in a refrigerator to maintain its freshness.
The coffee maker cannot work anymore or does not respond at all.	The power outlet is not plugged well.	Plug the power cord into an earthed socket correctly. If the appliance still does not work, please contact with the authorized service facility for repairing.
The steam / milk frothing does not work properly.	The white indicator is not illuminated.	Only after the white indicator is illuminated, the steam station can be used to perform milk frothing.
	The container is too big or the shape is not fit.	Use high and narrow cup or professional milk frothing jug.
	You have used skimmed milk	Use whole milk or half-skimmed milk.
Steam indicator blinking quickly.	Make steam for 3 minutes and the steam knob is not reset.	Reset steam knob to “OFF” position.

PROBLEM	POSSIBLE CAUSE	SOLUTION
One-cup indicator and two-cup indicator blinking quickly.	Make hot water for 40ml and then the steam knob is not reset.	Reset steam knob to "OFF" position.
	The steam knob is not reset after cooling down.	
	Boiler temperature is too high.	Cool it down by perform Step 11.
One-cup indicator, two-cup indicator and steam indicator blinking quickly.	The steam knob is not reset, but the machine is turned on.	Reset steam knob to "OFF" position.
ALL indicators blinking at the same time for 5 times.	Need descaling.	Perform decalcifying.
Filter holder is too tight to operate.	Too much coffee powder filled in filter.	Fill filter cup with less coffee powder.
Coffee flows drip by drip.	Too much powder.	Fill filter cup with less coffee powder.
	Too fine coffee powder and tamped too tight.	Make more coarse coffee powder or tamp coffee powder with less force.
	Filter cup blocked.	Clean the filter cup with cleaning pin.

DISPOSAL

Recycle the materials with the symbol . The packaging materials can be recycled. Please sort individual components by type and dispose them in applicable containers according to local disposal instructions. Recycling of packaging materials reduces the use of raw materials and amount of waste in landfill sites. Help protect the environment and human health by recycling your packaging.



Do not dispose appliances marked with the symbol  with the household waste. Return the product to your local recycling facility or contact your municipal office.

Electrolux reserves the right to change products, information and specifications without notice.

For Switzerland:



Where should you take your old equipment?
Anywhere that sells new equipment or hand it in to official SENS collection points or official SENS recycling firms. The list of official SENS collection points can be found at www.erecycling.ch

المكوّن (صفحة الصور 2)

.A	مؤشر/زر الطاقة	.J	دبوس التنظيف*
.B	مؤشر / زر كوب واحد	.K	غطاء خزان المياه
.C	مؤشر / زر الكوبين	.L	مقبض خزان المياه
.D	مؤشر / زر البخار	.M	خزان المياه
.E	رأس التخمير	.N	سخان الأكواب
.F	كوب واحد / كوب فلتر كبسولة الإسبريسو سهل التقديم (E.S.E)	.O	مقبض البخار
.G	كوب فلتر كوبين	.P	فوهة الماء الساخن / البخار (جهاز عمل رغوة الحليب)
.H	حامل الفلتر	.Q	شبكة التنقيط
.I	ملعقة التعامل / القياس	.R	صينية التنقيط

* تتوفر في موديلات معينة فقط

نصيحة متعلقة بالسلامة اقرأ التعليمات التالية بعناية قبل استخدام الجهاز لأول مرة.

- يمكن استخدام هذا الجهاز بمعرفة الأطفال بدءًا من سن 8 سنوات فما فوق والأشخاص الذين يعانون من ضعف القدرات البدنية أو الحسية أو العقلية أو عدم الخبرة أو المعرفة شريطة توفير الإشراف والتوجيه لهم فيما يتعلق باستخدام الجهاز.
- يجب منع الأطفال من العبث بالجهاز.
- لا يجوز للأطفال إجراء التنظيف وصيانة المستخدم إلا إذا كانوا أكبر من 8 سنوات وتحت إشراف آخرين.
- أبعاد الجهاز وسلكه عن متناول الأطفال الذين تقل أعمارهم عن 8 سنوات.
- لا يمكن توصيل الجهاز إلا بمصدر طاقة ذي جهد وتردد يتوافقان مع المواصفات الموجودة على لوحة بيانات المنتج!
- لا تستخدم الجهاز أو تنظفه إذا كان – سلك الإمداد الكهربائي تالفًا، – المبيت تالفًا.
- يجب توصيل الجهاز بمقبس مؤرض فقط. عند الضرورة، يمكن استخدام كابل تمديد مناسب لـ 10 أمبير.
- في حالة تلف الجهاز أو سلك الإمداد الكهربائي، يجب استبداله من قبل المصنّع أو وكيل الخدمة الخاص به أو غيره من الأشخاص المؤهلين لتفادي التعرض للخطر.
- ضع الجهاز دائمًا على سطح مستو.
- يجب إيقاف تشغيل الجهاز وسحب قابس التيار الكهربائي في كل مرة بعد الاستخدام، قبل تنظيفه أو إجراء أي صيانة له.
- ارتفعت حرارة الجهاز والملحقات أثناء التشغيل. استخدم المقابض والأزرار المخصصة فقط. اترك الجهاز ليبرد قبل التنظيف أو التخزين.
- يجب ألا يتلامس كابل التيار الرئيسي مع أي أجزاء ساخنة من الجهاز.
- لا تقم بإزالة خزان المياه أثناء عملية التخمير.
- لا تقم بإزالة حامل الفلتر أثناء عملية التخمير أو عندما يكون هناك بخار / ماء ساخن يتسرب من حامل الفلتر أثناء خضوع الجهاز للضغط. **خطر! هناك خطر الإصابة بالحروق.**
- حرر الضغط من خلال فوهة الماء الساخن / البخار (اتبع خطوة التعليمات 11) قبل إزالة حامل الفلتر.
- تحذير: تجنب الحروق الناجمة عن البخار.
- عند استخدام وظيفة البخار، يمكن أن يكون هناك بعض الماء الساخن المتساقط

- من رأس التخمير. **خطر! الماء ساخن، وهناك خطر التعرض للحروق.**
- عند فتح مقبض البخار، تخرج دفعة من الماء الساخن. كن حذرًا وافتح صمام البخار ببطء. **خطر! الماء ساخن، وهناك خطر التعرض للحروق.**
- لا تغمر الجهاز في الماء أو أي سائل آخر.
- لا تتجاوز الحد الأقصى لحجم الماء على النحو المذكور على الأجهزة.
- لا تملأ خزان المياه إلا بالماء البارد، وليس بالحليب أو السوائل الأخرى.
- استخدم دائمًا المياه العذبة لتحضير الإسبريسو للحصول على أفضل مذاق.
- لا تستخدم الجهاز إذا لم يتم ملء خزان المياه.
- لا تستخدم الجهاز بدون صينية التنقيط أو شبكة التنقيط، ما لم يكن هناك كوب / قذح أعلى قيد الاستخدام.
- لا تستخدم الجهاز أو تضعه على سطح ساخن أو بالقرب من مصدر للحرارة.
- **تحذير:** تجنب انسكاب أي شيء على الموصل.
- الجهاز مصمم للاستخدام المنزلي فقط. لا تتحمل الشركة المصنعة أي مسؤولية عن الضرر المحتمل الناجم عن الاستخدام غير السليم أو غير الصحيح.
- هذا الجهاز غير مخصص للعمل من خلال وسائل مثل مؤقت خارجي أو نظام تحكم عن بُعد منفصل.

هذا الجهاز مخصص للاستخدام في المنزل والاستخدامات المماثلة مثل:

- مناطق مطبخ الموظفين بالمتاجر والمكاتب وبيئات العمل الأخرى،
- وداخل البيوت الزراعية،
- ومن جانب نزلاء الفنادق ونزل الضيافة والبيئات السكنية الأخرى
- وبيئات المبيت والإفطار.

البدء (صفحة الصور ٣ و ٤)

بدء تشغيل الجهاز لأول مرة

- 1 ضع الجهاز على سطح مستو. قم بتوصيل الجهاز لتشغيل وضع الاستعداد، بينما يتم تشغيل نصف الزر ①. املأ الخزان بالماء البارد النقي. ضع كوب الفلتر في مقبض الفلتر، ثم قم بتثبيته على رأس التخمير عكس اتجاه عقارب الساعة من وضع "INSERT" إلى وضع "LOCK" بدون قهوة. تأكد من أن المقبض في الوضع الأفقي (وضع "OFF").
- 2 ابدأ تشغيل الجهاز باستخدام الزر ①، الذي يضيء مصباحه بالكامل ويبدأ الزران ② و ③ في الوميض.
- 3 عندما تتوقف الأزرار عن الوميض، يكون التسخين المسبق قد تم. اضغط على الزر ④ لبدء عملية التخمير. ملاحظة: قد تكون هناك ضوضاء عند ضخ المياه لأول مرة. هذا أمر طبيعي. يقوم الجهاز بإطلاق الهواء من داخله. ستتوقف الضوضاء بعد حوالي ٢٠ ثانية.
- 4 عند الانتهاء من التخمير، أزل مقبض الفلتر بتحريكه في نفس اتجاه عقارب الساعة، ونظف الفلتر وامسح صينية التنقيط. الآن الماكينة جاهزة للاستخدام. ملاحظة: سيتم إيقاف تشغيل الماكينة تلقائيًا بعد ٢٠ دقيقة من عدم التشغيل.





عمل قهوة الإسبريسو

- 5 ضع كوب الفلتر ذا الكوب الواحد في مقبض الفلتر. أضف ملعقة واحدة من البن المطحون، واضغط عليها بإحكام باستخدام المدك؛ أو قم بإضافة كبسولة الإسبريسو سهل التقديم (E.S.E) ووضعه في كوب الفلتر. يمكن استخدام كبسولة الإسبريسو سهل التقديم (E.S.E) لتسهيل عملية تحضير الإسبريسو. تحتوي كل كبسولة معبأة مسبقًا على ٧ جرامات من القهوة، تم قياسها وضغطها وإغلاقها بالفعل بين طبقتين رفيفتين من ورق الفلتر.
- 6 ثبت الفلتر على رأس التخمير عكس اتجاه عقارب الساعة من وضع "INSERT" إلى وضع "LOCK".
- 7 ضع كوبًا ساخنًا على صينية التنقيط. في وضع «تم التسخين المسبق» عندما تضيء الأزرار ① و ② و ③ بشكل ثابت وكامل، اضغط على الزر ④ لبدء عملية التخمير.
- 8 انتظر لحظة وسوف تتدفق القهوة عالية الجودة. عندما تتوقف الماكينة عن العمل، تكون قهوتك جاهزة الآن.

9

الآن ضع كوب فلتر الكوبين. اضغط على الزر . قم بتخمير كوبين من الإسبريسو في نفس الوقت.

10





ملاحظة: إذا بدأ الزران  و  بالوميض بسرعة، يمكنك ببساطة الضغط على الزر  أو  لإلغاء التخمير، أو (الخطوة ١١)

11

(الخطوة ١٠) يمكنك إعادة التخمير بعد تبريد الغلاية. أدر المقبض إلى الوضع  ثم حرر الماء الساخن من فوهة البخار. تتوقف المضخة عن العمل تلقائيًا عندما تنتهي من التبريد. أغلق المقبض واستأنف التخمير مرة أخرى.

عمل الماء الساخن

12





في وضع «تم التسخين المسبق» عندما تضيء جميع الأزرار  و  و  بشكل ثابت وكامل، أدر المقبض إلى الوضع . يخرج الماء الساخن من فوهة البخار. أغلق المقبض عند اكتمال المقدار المطلوب.

عمل رغوة الحليب وعمل الكابتشينو / اللاتيه

13

املاً إبريقًا بالحليب بمقدار ١٠٠ مل (للكابتشينو) أو ٢٠٠ مل (للاتيه). ملاحظة: تأكد من أن قطر الإبريق لا يقل عن ٥٧٠±٥ مم، وأن سعة الإبريق يمكن أن تستوعب ضعف حجم الحليب بعد الانتهاء من الرغوة.

14

في وضع «تم التسخين المسبق» عندما تضيء جميع الأزرار  و  و  بشكل ثابت وكامل، اضغط على الزر ، يبدأ في الوميض. ملاحظة: استخدم الحليب الكامل في درجة حرارة الثلجة (ليس ساخنًا!)

15

عندما يتوقف الزر  عن الوميض، تكون وظيفة عمل رغوة الحليب / البخار جاهزة. قبل عمل رغوة الحليب، ادفع فوهة البخار في اتجاه صينية التنقيط، وأدر المقبض إلى الوضع  ثم حرر البخار حتى يتوقف الماء عن الخروج، ثم أوقف وظيفة البخار عن طريق تدوير المقبض مرة أخرى إلى الوضع الأفي "OFF".





16

١١ اغمر فوهة البخار في الحليب لحوالي ٢ سم تحت سطح الحليب، وقم بتشغيل المقبض. تأكد من وضع فوهة البخار في وضع يجعل الحليب يدور في اتجاه واحد داخل الإبريق من الأعلى إلى الأسفل.

17

عندما يتم الوصول إلى المستوى المطلوب من الرغوة، أغلق المقبض. ملاحظة: نظف فوهة البخار بإسفنجة مبللة فور توقف توليد البخار، لكن احرص على ألا تتأذى! تتوقف المضخة عن العمل تلقائيًا بعد عمل رغوة الحليب لمدة ٣ دقائق.

18



صب الحليب برغوة في الإسبريسو المحضر، يصبح الآن الكابتشينو / اللاتيه جاهزًا. قم بالتحلية حسب الرغبة ورش الرغوة بقليل من مسحوق الكاكاو إذا رغبت في ذلك. ملاحظة: بعد استخدام البخار، يمكنك على الفور تحضير الإسبريسو مرة أخرى بالضغط على الزر  أو . إذا بدأ الزران  و  بالوميض بسرعة، فبرّد الغلاية واستأنف التخمير (راجع الخطوة ١١)

التجهيز بنفسك / حجم

19

في وضع «تم التسخين المسبق» عندما تكون الأزرار  و  و  مضيئة بشكل كامل وثابت، اضغط لفترة طويلة على الزر  / لمدة ٣ ثوانٍ لبدء وضع إعادة التعيين. اضغط على الزر  / لبدء التخمير واضغط عليه مرة أخرى للإيقاف عند اكتمال الوصول إلى الحجم المطلوب. يتم الآن حفظ الحجم لاستخدامه في العملية التالية ومن ذلك الحين فصاعدًا.

20

قم باستعادة إعداد المصنع الافتراضي ببساطة عن طريق الضغط المطول المتزامن على الزرين  و  لمدة ٣ ثوانٍ مرة أخرى.

التنظيف والعناية

21



قم بإيقاف تشغيل الجهاز وافصل سلك الإمداد الكهربائي. اترك الماكينة تبرّد تمامًا قبل التنظيف. امسح جميع الأسطح الخارجية بقطعة قماش مبللة. قم بتنظيف خزان المياه وصينية التنقيط وشبكة التنقيط بانتظام. لا تستخدم أبدًا منظفات كاوية أو كاشطة، ولا تغمر الجهاز في السائل أبدًا! ملاحظة: أكواب الفلتر فقط هي التي يمكن غسلها في غسالة الأطباق.

22

افصل مقبض الفلتر عن طريق تدويره في اتجاه عقارب الساعة. قم بكشط بقايا القهوة أو كبسولة الإسبريسو سهل التقديم (E.S.E). استخرج كوب الفلتر من حامل الفلتر، واشطفه بالماء النظيف وجفّه جيدًا.

نزع المادة الكلسية

23

يوصى بإزالة الترسبات عندما تومض جميع المؤشرات خمس مرات مع صدور خمسة أصوات طنين عندما تكون الماكينة قيد التشغيل. سيتكرر تحذير إزالة الترسبات مرتين أخريين في كل مرة عند تشغيل الجهاز إذا لم تقم بإزالة الترسبات أو لم تقم بإلغاء التحذير بالضغط على  و  و  لمدة ٣ ثوانٍ في نفس الوقت. ملاحظة: لا يغطي الضمان إصلاحات ماكينة القهوة المتعلقة بمشاكل ترسبات الجير إذا لم يتم تنفيذ إجراء إزالة الترسبات الموصوفة أعلاه على أساس منتظم.

املاً أولاً خزان الماء حتى المستوى ٣٠٠ مل، ثم أضف العامل المزيل للتكلس (أو املاًه ماءً وخلاً بنسبة ١:١). استخدم فقط
عاملاً مزيلاً للكالسيوم صديقاً للبيئة، واتبع دائماً تعليمات المصنّع. في وضع «تم التسخين المسبق» عندما تضيء الأزرار ①
و ② و ③ باستمرار وبشكل كامل، اضغط في نفس الوقت على ④ و ⑤ لمدة ٣ ثوانٍ لبدء عملية إزالة الترسبات، حيث
يومض الزران ⑥ و ⑦ ببطء واحداً تلو الآخر. عند اكتمال إزالة الترسبات، ستعود الماكينة إلى وضع الاستعداد. نفذ الخطوة
من ١ إلى ٤ مرتين قبل استخدام الجهاز.

استمتع بمنتج Electrolux الجديد!

استكشاف الأعطال وإصلاحها

الحل	السبب المحتمل	المشكلة
يرجى تنظيف صينية التنقيط.	يوجد الكثير من الماء في صينية التنقيط.	تسرب الماء من قاع ماكينة صنع القهوة.
يرجى الاتصال بمركز الخدمة المعتمد للإصلاح.	ماكينة صنع القهوة متعطلة.	
امسح مسحوق القهوة الموجود على حافة الفلتر.	يوجد بعض مسحوق القهوة على حافة الفلتر عند تثبيته في رأس التخمير.	تسرب الماء خارج كوب الفلتر.
نظف الجهاز وفقاً للخطوات من ١ إلى ٤ في "بدء تشغيل الجهاز لأول مرة"	لم تتم إزالة الترسبات بشكل صحيح	طعم حمض (خل) موجود في قهوة الإسبريسو.
يرجى استخدام مسحوق القهوة الطازج أو تخزين مسحوق القهوة غير المستخدم في مكان بارد وجاف. بعد فتح عبوة من مسحوق القهوة، أعد إحكام إغلاقها واحفظها في الثلاجة للحفاظ على نضارتها.	يُخزن مسحوق القهوة في مكان ساخن ورطب لفترة طويلة. مسحوق القهوة يصبح سيئاً.	
قم بتوصيل سلك الطاقة بمقبس مؤرض بشكل صحيح. إذا كان الجهاز لا يزال لا يعمل، يرجى الاتصال بمرفق الخدمة المعتمد لإصلاحه.	لم يتم توصيل الماكينة بمنفذ الطاقة جيداً.	لا تعمل ماكينة صنع القهوة أو لا تستجيب على الإطلاق.
فقط بعد أن يضيء المؤشر الأبيض، يمكن استخدام محطة البخار لعمل رغوة الحليب.	المؤشر الأبيض غير مضيء.	رغوة الحليب / البخار لا تعمل بشكل صحيح.
استخدم كوباً مرتفعاً وضيّقاً أو إبريق رغوة الحليب الاحترافي.	الحاوية كبيرة جداً أو الشكل غير مناسب.	
استخدم الحليب كامل الدسم أو نصف الدسم.	لقد استخدمت الحليب الخالي من الدسم	
أعد تعيين مقبض البخار على وضع «OFF».	استمرار عمل البخار لمدة ٣ دقائق ولا يتم إعادة ضبط مقبض البخار.	مؤشر البخار يومض بسرعة
أعد تعيين مقبض البخار على وضع «OFF».	يتم توزيع الماء الساخن بسرعة ٤٠ مل، وبعد ذلك لا يتم إعادة تعيين مقبض البخار.	يومض مؤشر الكوب الواحد ومؤشر الكوبين بسرعة
قم بتبريدها عن طريق تنفيذ الخطوة ١١	لا يتم إعادة تعيين مقبض البخار بعد أن تبرد الماكينة.	
أعد ضبط مقبض البخار على وضع «OFF»	درجة حرارة الغلاية مرتفعة للغاية.	
	لم تتم إعادة تعيين مقبض البخار، ولكن الماكينة قيد التشغيل	يومض مؤشر الكوب الواحد ومؤشر الكوبين ومؤشر البخار بسرعة

المشكلة	السبب المحتمل	الحل
تومض جميع المؤشرات في نفس الوقت ٥ مرات	يلزم تنفيذ إجراء إزالة الترسبات	قم بتنفيذ إجراء إزالة الترسبات
مقبض الفلتر ضيق جداً بحيث لا يمكن تشغيله	تم وضع كمية كبيرة من مسحوق القهوة في الفلتر	املاً كوب الفلتر بكمية أقل من مسحوق القهوة
تندفق القهوة في شكل نقطة بنقطة	المسحوق كثير للغاية	املاً كوب الفلتر بكمية أقل من مسحوق القهوة
	مسحوق القهوة ناعم جداً ومضغوط بشدة	قم بعمل المزيد من مسحوق القهوة الخشن أو اضغط مسحوق القهوة بقوة أقل
	كوب الفلتر مسدود	نظف كوب الفلتر بدبوس التنظيف

التخلص من الجهاز

أعد تدوير المواد التي تحمل الرمز . يمكن إعادة تدوير مواد التعبئة والتغليف. يرجى فرز المكونات الفردية حسب النوع والتخلص منها في حاويات مناسبة وفقاً لتعليمات التخلص المحلية. إن إعادة تدوير مواد التعبئة والتغليف يقلل من استخدام المواد الخام وكمية النفايات في مواقع دفن النفايات. ساعد في حماية البيئة والحفاظ على صحة الإنسان عن طريق إعادة تدوير مواد التعبئة الخاصة بك.

لا تتخلص من الأجهزة التي تحمل الرمز  مع النفايات المنزلية. أعد المنتج إلى مرفق إعادة التدوير المحلي أو اتصل بمكتب البلدية.

تحتفظ شركة Electrolux بالحق في تغيير المنتجات والمعلومات والمواصفات دون إشعار.

DÍL (STRANA S OBRÁZKEM 2)

- | | |
|--------------------------------------|---|
| A. Ukazatel / tlačítko napájení | J. Čistící jehla* |
| B. Ukazatel / tlačítko jednoho šálku | K. Víčko nádržky na vodu |
| C. Ukazatel / tlačítko dvou šálků | L. Rukojeť nádržky na vodu |
| D. Ukazatel / tlačítko přípravy páry | M. Nádržka na vodu |
| E. Spařovací hlava | N. Ohřívač šálků |
| F. Filtr na jeden šálek / E.S.E. pod | O. Knoflík pro přípravu páry |
| G. Filtr na dva šálky | P. Tryska na horkou vodu / páru (napěňovač mléka) |
| H. Držák filtrů | Q. Odkapávací mřížka |
| I. Pěchovadlo / odměrka | R. Odkapávací miska |

* k dispozici pouze u některých modelů

BEZPEČNOSTNÍ POKYNY

Před prvním použitím spotřebiče si pečlivě přečtěte následující pokyny.

- Tento přístroj smí používat děti starší 8 let a osoby se sníženými fyzickými, smyslovými či duševními schopnostmi nebo osoby bez patřičných zkušeností a znalostí, pouze pokud tak činí pod dozorem nebo vedením, které zohledňuje bezpečný provoz přístroje, a pokud rozumí rizikům spojeným s provozem přístroje.
- Zabraňte, aby si děti hrály se spotřebičem.
- Čištění a uživatelskou údržbu by neměly provádět děti, pokud nejsou starší 8 let a nejsou pod dozorem.
- Udržujte spotřebič a jeho kabel mimo dosah dětí mladších 8 let.
- Spotřebič lze připojit pouze k napájení, jehož napětí a frekvence odpovídá údajům uvedeným na typovém štítku!
- Nikdy spotřebič nepoužívejte nebo nezvedejte, když
 - je poškozený napájecí kabel,
 - je poškozený kryt.
- Spotřebič se smí připojovat pouze k uzemněné zásuvce. V případě potřeby lze použít prodlužovací kabel vhodný pro 10 A.
- Jestliže je poškozený přístroj nebo jeho napájecí kabel, smí jej vyměnit pouze výrobce, servisní technik nebo osoba s podobnou příslušnou kvalifikací, aby se zabránilo rizikům.
- Spotřebič umísťujte pouze na plochém a rovném povrchu.
- Vždy po použití a před každým čištěním a údržbou musí být spotřebič vypnutý a elektrická zástrčka vytažena ze zásuvky.
- Spotřebič a příslušenství se během provozu zahřívají. Používejte pouze vyhrazená držadla a voliče. Před čištěním nebo uskladněním je nechte vychladnout.
- Napájecí kabel nesmí přijít do kontaktu s žádnou horkou částí spotřebiče.
- Během procesu přípravy nevyjímejte nádržku na vodu.
- Nevyjímejte páku během procesu vaření ani když z páky uniká pára / horká voda, protože spotřebič je pod tlakem. **NEBEZPEČÍ! Hrozí nebezpečí opaření.**
- Před vyjmutím páky uvolněte tlak prostřednictvím trysky pro přípravu horké vody / páry (postupujte podle bodu 11 pokynů).
- **Varování: Dávejte pozor na opaření párou.**





- Při použití funkce páry může ze spařovací hlavy odkapávat horká voda. **NEBEZPEČÍ! Voda je horká, hrozí nebezpečí opaření.**
- Při otočení knoflíku na páru vystřikuje z trysky horká voda. Budte opatrní a otáčejte knoflík pro přípravu páry pomalu. **NEBEZPEČÍ! Voda je horká, hrozí nebezpečí opaření.**
- Spotřebič neponořujte do vody ani jiné tekutiny.
- Nepřekračujte maximální objem naplnění uvedený na spotřebičích.
- Nádržku na vodu naplňujte pouze studenou vodou, nikdy ne mlékem nebo jinými tekutinami.
- K přípravě espressa používejte vždy čerstvou vodu, abyste si zajistili nejlepší chuť.
- Nepoužívejte spotřebič, pokud je nádržka na vodu prázdná.
- Nepoužívejte spotřebič bez odkapávací misky nebo odkapávací mřížky, ledaže chcete použít vyšší šálek / hrnek.
- Spotřebič nepoužívejte na horkém povrchu nebo poblíž zdrojů tepla ani ho k nim neumísťujte.
- **Varování:** Zabraňte polití konektoru.
- Tento spotřebič je určen pouze k domácímu použití. Výrobce nepřijímá odpovědnost za možné škody způsobené nesprávným nebo nevhodným používáním.
- Tento spotřebič není určen k používání pomocí externího časovače nebo samostatného systému dálkového ovládání.

Tento spotřebič je určen pro použití v domácnosti a pro podobná použití, jako jsou:











- kuchyňky pro zaměstnance v obchodech, kancelářích a jiných pracovních prostředích;
- farmářské domy;
- pro zákazníky hotelů, motelů a jiných pobytových zařízení;
- ubytovací zařízení typu penzionů.

ZAČÍNÁME (strana s obrázkem 3 a 4)





První spuštění spotřebiče

- 1 Umístěte spotřebič na rovný povrch. Zapojte spotřebič do zásuvky, aby se zapnul do pohotovostního režimu, zatímco tlačítko  je napůl zapnuté. Naplňte nádržku studenou vodou. Vložte filtr do páky a upevněte páku bez kávy na spařovací hlavu pootočením proti směru hodinových ručiček z polohy „INSERT“ do polohy „LOCK“. Ujistěte se, že knoflík je ve vodorovné poloze („vypnuto“).
- 2 Spusťte kávovar tlačítkem , jehož kontrolka se zcela rozsvítí a tlačítka  a  začnou blikat.
- 3 Jakmile tlačítka přestanou blikat, je předehřívání ukončeno. Stisknutím tlačítka  spustíte proces přípravy kávy. **POZNÁMKA: Při prvním napouštění vody do systému může být spotřebič hlučný. To je normální. Spotřebič zevnitř uvolňuje vzduch. Hluk přibližně po 20 sekundách ustane.**
- 4 Po dokončení přípravy vyjměte páku pootočením ve směru hodinových ručiček, vyčistěte filtr a vyčistěte odkapávací misku. Nyní je kávovar připraven k použití. **POZNÁMKA: Po 20 minutách bez používání se přístroj automaticky vypne.**











Příprava espressa

- 5 Vložte do páky filtr na jeden šálek. Nasypte do filtru jednu odměrku mleté kávy, pevně ji stlačte pěchovadlem; nebo vložte do filtru E.S.E pod. **Pro zjednodušení přípravy espressa lze použít E.S.E (Easy Serving Espresso) pody. Každý předpřipravený pod obsahuje 7 gramů již odvážené a upěchované kávy, která je vakuově uzavřena mezi 2 jemnými vrstvami filtračního papíru.**
- 6 Připevněte páku na spařovací hlavu pootočením proti směru hodinových ručiček z polohy „INSERT“ do polohy „LOCK“.
- 7 Na odkapávací misku položte nahřátý šálek. V režimu „předehřátí hotovo“, když tlačítka  a  a  stabilně svítí, stiskněte tlačítka  čímž zahájíte proces přípravy kávy.
- 8 Za chvíli začne z přístroje vytékat káva té nejvyšší kvality. Když přístroj přestane pracovat, je vaše káva připravena.
- 9 Nyní použijte filtr na dva šálky. Stiskněte tlačítka . Uvařte 2 šálky espressa současně.
- 10 **POZNÁMKA: Pokud obě tlačítka  a  začnou rychle blikat, můžete jednoduše stisknout tlačítka  nebo  a vaření tak zrušit, nebo (krok 11)**
- 11 (krok 10) můžete vaření spustit znovu po ochlazení vyvíječe páry. Otočte knoflíkem do polohy  a vypusťte horkou vodu z parní trysky. Jakmile se chlazení dokončí, čerpadlo automaticky přestane pracovat. Otočte knoflík do polohy „vypnuto“ a pokračujte v přípravě.









Příprava horké vody

- 12 V režimu „předehřátí hotovo“, když všechna tlačítka  a  a  stabilně svítí, otočte knoflíkem do polohy . Z trysky na přípravu páry začne vytékat horká voda. Po dosažení požadovaného množství otočte knoflík zpět do polohy „vypnuto“.

Napěnění mléka a příprava cappuccina / latté

- 13 Naplňte konvičku 100 ml (pro cappuccino) nebo 200 ml (pro latté) mléka. **Poznámka: dbejte na to, aby průměr konvičky nebyl menší než 70±5 mm a její kapacita odpovídala alespoň dvojnásobku objemu mléka – jeho objem se po dokončení napěnění takto zvětší.**
- 14 V režimu „předehřátí hotovo“, když všechna tlačítka  a  a  stabilně svítí, stiskněte tlačítka . To následně začne blikat. **POZNÁMKA: Používejte studené plnotučné mléko z chladničky (NIKDY HORKÉ!).**
- 15 Když tlačítka  přestane blikat, je funkce páry / napěňování mléka připravena. Před zahájením napěňování mléka posuňte parní trysku směrem k odkapávací misce, otočte knoflíkem do polohy  a po dobu 10 sekund vypouštějte páru, dokud nepřestane nevytékat také voda. Poté funkci přípravy páry vypněte otočením knoflíku zpět do vodorovné polohy „vypnuto“.
- 16 Ponořte parní trysku do mléka asi 2 cm pod hladinu, otočte knoflík do zapnuté polohy. Ujistěte se, že parní tryska je v poloze, která mléku uvnitř konvičky umožňuje vířit dokola jedním směrem shora dolů.
- 17 Po dosažení požadované úrovně pěny knoflík otočte do polohy „vypnuto“. **Poznámka: Očistěte parní trysku mokrou houbičkou ihned po ukončení přípravy páry, dávejte však pozor, abyste se nezranili! Čerpadlo automaticky přestane pracovat po 3 minutách napěňování mléka.**
- 18 Napěněné mléko nalijte do připraveného espressa. Cappuccino / latté je nyní připraveno. Podle chuti osladte a případně ozdobte pěnu trochou kakaového prášku. **POZNÁMKA: Po napěnění můžete ihned znovu připravit espresso stisknutím tlačítka  nebo . Pokud obě tlačítka  a  začnou rychle blikat, ochladte vyvíječ páry a pokračujte v přípravě kávy (viz krok 11).**











Vlastní / objem

- 19 V režimu „předehřátí hotovo“, když tlačítka  a  a  stabilně svítí, spustíte dlouhým stisknutím tlačítka  /  po dobu 3 sekundy režim resetování. Stisknutím tlačítka  /  začnete připravovat kávu a opětovným stisknutím zastavte přípravu, jakmile dosáhnete požadovaného množství. Množství je nyní uloženo pro další přípravu a od té doby se bude používat jako standard.
- 20 Výchozí tovární nastavení obnovíte jednoduše opětovným dlouhým stisknutím tlačítek  a  na 3 sekundy.

ČIŠTĚNÍ A ÚDRŽBA

- 21 Vypněte spotřebič a vypojte napájecí kabel ze zásuvky. Před čištěním nechte přístroj zcela vychladnout. Všechny vnější plochy otřete vlhkým hadříkem. Nádržku na vodu, odkapávací misku a odkapávací mřížku pravidelně čistěte. Nikdy nepoužívejte žíravé či abrazivní čisticí prostředky ani neponořujte spotřebič do tekutiny! **POZNÁMKA: v myčce nádobí lze mýt pouze filtry.**
- 22 Pootočením ve směru hodinových ručiček vyjměte páku s filtrem. Vyškrábněte zbytky kávy nebo vyjměte použitý E.S.E. pod. Vyjměte filtr z páky, opláchněte čistou vodou a důkladně osušte.

ODVÁPŇOVÁNÍ

- 23 Odstraňování vodního kamene se doporučuje, když všechny ukazatele při zapnutí spotřebiče 5krát zablikají a spotřebič 5krát zapípá. Pokud neprovedete odstranění vodního kamene nebo upozornění nezrušíte současným stisknutím tlačítek  a  a  po dobu 3 sekund, bude se upozornění na potřebu odstranění vodního kamene po zapnutí spotřebiče opakovat ještě 2krát. **POZNÁMKA: Na opravy kávovaru v souvislosti s problémy s vodním kamenem se nevztahuje záruka, pokud není výše popsán postup odstraňování vodního kamene pravidelně prováděn.**
- 24 Naplňte nádržku po rysku ukazující 300 ml vodou a poté přidejte prostředek na odstraňování vodního kamene (nebo nádržku naplňte vodou a octem v poměru 1:1). Používejte pouze prostředek na odstraňování vodního kamene šetrný k životnímu prostředí a vždy dodržujte pokyny výrobce. V režimu „přehřátí hotovo“, kdy tlačítka  a  a  stabilně svítí, stiskněte současně tlačítka  a  na dobu 3 sekund, čímž zahájíte proces odstraňování vodního kamene. Během něho tlačítka  a  jedno po druhém pomalu blikají. Po dokončení odstraňování vodního kamene se přístroj vrátí do pohotovostního režimu. Před použitím přístroje proveďte dvakrát krok 1–4.

Užijte si svůj nový výrobek Electrolux!

ODSTRAŇOVÁNÍ ZÁVAD

PROBLÉM	MOŽNÁ PŘÍČINA	ŘEŠENÍ
Ze spodní části kávovaru vytéká voda.	V odkapávací misce je příliš mnoho vody.	Vyčistěte prosím odkapávací misku.
	Kávovar má poruchu.	Obraťte se prosím na autorizovaný servis, který provede opravu.
Voda vytéká mimo filtr.	Na okraji filtru je po upevnění do spařovací hlavy trocha namleté kávy.	Odstraňte kávu z okraje filtru.
Espresso má kyselou (octovou) chuť.	Nebylo správně provedeno odstranění vodního kamene	Vyčistěte kávovar podle kroků 1–4 v kapitole „První spuštění spotřebiče“
	Mletá káva je dlouhodobě uložena na teplém a vlhkém místě. Káva se v takových podmínkách zkazí.	Použijte čerstvě mletou kávu nebo nepoužitou mletou kávu uložte na chladném a suchém místě. Po otevření mleté kávy balení znovu pevně uzavřete a uložte do chladničky, aby si káva zachovala svou čerstvost.
Kávovar nefunguje nebo vůbec nereaguje.	Spotřebič není správně zapojen do zásuvky.	Zapojte správně napájecí kabel do uzemněné zásuvky. Pokud spotřebič stále nefunguje, obraťte se na autorizovaný servis, který provede opravu.
Příprava páry / napěňování mléka nefunguje správně.	Bílý ukazatel nesvítí.	Vyvíječ páry lze k napěnění mléka použít až po rozsvícení bílého ukazatele.
	Konvička je příliš velká nebo nevyhovuje svým tvarem.	Použijte vysokou a úzkou nádobu nebo profesionální konvičku na napěňování mléka.
	Použili jste odtučněné mléko	Použijte plnotučné nebo polotučné mléko.
Ukazatel přípravy páry rychle bliká	Nepřetržitý výdej páry po dobu 3 minut a knoflík páry nebyl resetován.	Vraťte knoflík páry do polohy „vypnuto“.
Ukazatel jednoho šálku a ukazatel dvou šálků rychle blikají	Nechali jste vypustit 40 ml horké vody a poté knoflík páry neresetovali.	Vraťte knoflík páry do polohy „vypnuto“.
	Po ochlazení jste neresetovali knoflík pro přípravu páry.	
	Teplota vyvíječe páry je příliš vysoká.	Ochladte ho pomocí KROKU 11
Ukazatel jednoho šálku, ukazatel dvou šálků a ukazatel páry rychle blikají	Knoflík páry nebyl resetován, ale přístroj je zapnutý	Vraťte knoflík páry do polohy „vypnuto“
VŠECHNY ukazatele 5krát současně zablikají	Je třeba odstranit vodní kámen	Provedte odvápnění
Páka filtru se těžko ovládá	Ve filtru je příliš mnoho mleté kávy	Naplňte filtr menším množstvím mleté kávy

PROBLÉM	MOŽNÁ PŘÍČINA	ŘEŠENÍ
Káva vytéká jen po kapkách	Příliš mnoho kávy	Naplňte filtr menším množstvím mleté kávy
	Příliš jemný kávový prášek a příliš těsné upěchování	Namelte kávu více na hrubo nebo upěchujte mletou kávu menší silou
	Filtr je ucpaný	Vyčistěte filtr čisticí jehlou

LIKVIDACE

Recyklujte materiály označené symbolem . Obalové materiály lze recyklovat. Jednotlivé součásti roztřídte podle typu a zlikvidujte do příslušných kontejnerů podle místních pokynů pro likvidaci odpadu. Recyklace obalových materiálů snižuje spotřebu surovin a množství odpadu na skládkách. Pomáhejte recyklací obalových materiálů chránit životní prostředí a lidské zdraví.



Spotřebiče označené symbolem  nelikvidujte spolu s domovním odpadem. Spotřebič odevzdejte v místním sběrném dvoře nebo kontaktujte místní úřad.

Společnost Electrolux si vyhrazuje právo měnit výrobky, informace a technické údaje bez předchozího upozornění.

KOMPONENTE (BILD SEITE 2)

- | | |
|--|---|
| A. Betriebsanzeige/Ein-/Ausschalttaste | J. Reinigungsnadel* |
| B. Anzeige/Taste für einzelne Tasse | K. Deckel des Wassertanks |
| C. Anzeige/Taste für zwei Tassen | L. Tragegriff des Wassertanks |
| D. Anzeige/Taste für Dampffunktion | M. Wassertank |
| E. Brühkopf | N. Tassenwärmer |
| F. Einzeltassen-/E.S.E.-Pad-Sieb | O. Drehknopf für Dampffunktion |
| G. Zwei-Tassen-Sieb | P. Heißwasser/Dampfdüse (Milchschaumer) |
| H. Siebträger | Q. Tropfblech |
| I. Tamper/Messlöffel | R. Tropfschale |

* nur bei bestimmten Modellen verfügbar

SICHERHEITSHINWEISE

Lesen Sie vor der ersten Nutzung des Geräts die folgenden Anweisungen sorgfältig durch.

- Das Gerät kann von Kindern ab 8 Jahren und Personen mit eingeschränkten körperlichen, sensorischen oder geistigen Fähigkeiten oder mit mangelnder Erfahrung / mangelndem Wissen benutzt werden, wenn sie beaufsichtigt werden oder Anweisungen erhalten haben, wie das Gerät sicher zu bedienen ist, und wenn sie verstehen, welche Gefahren bei nicht ordnungsgemäßer Bedienung bestehen.
 - Kinder dürfen nicht mit dem Gerät spielen.
 - Reinigung und Wartung dürfen nicht von Kindern durchgeführt werden, es sei denn sie sind älter als 8 Jahre und werden beaufsichtigt.
 - Halten Sie Kinder unter 8 Jahren vom Gerät und dem Netzkabel fern.
 - Das Gerät darf nur an eine Stromversorgung angeschlossen werden, deren Spannung und Frequenz den Angaben auf dem Typenschild entsprechen!
 - Das Gerät darf unter folgenden Umständen niemals benutzt oder angehoben werden:
 - wenn das Netzkabel beschädigt ist,
 - wenn das Gehäuse beschädigt ist.
 - Das Gerät darf nur an eine geerdete Steckdose angeschlossen werden. Bei Bedarf kann ein für 10 A geeignetes Verlängerungskabel verwendet werden.
 - Wenn das Gerät oder das Netzkabel beschädigt ist, muss es vom Hersteller, einem autorisierten Servicetechniker oder einer ähnlich qualifizierten Person ersetzt werden, um Gefahren zu vermeiden.
 - Stellen Sie das Gerät immer auf eine ebene Oberfläche.
 - Nach jedem Gebrauch sowie vor jeder Reinigung oder Wartung muss das Gerät ausgeschaltet und der Netzstecker gezogen werden.
 - Gerät und Zubehör werden während des Betriebs heiß. Verwenden Sie nur die dafür vorgesehenen Griffe und Knöpfe. Vor der Reinigung oder Lagerung abkühlen lassen.
 - Das Netzkabel darf nicht mit heißen Teilen des Geräts in Kontakt kommen.
 - Während des Brühvorgangs darf der Wassertank nicht entfernt werden. Während des Brühvorgangs oder solange Dampf / heißes Wasser aus dem Siebträger austritt, während das Gerät Druck aufbaut, darf der Siebträger nicht entfernt werden.
- GEFAHR! Gefahr von Verbrühungen.**
- Vor der Entnahme des Siebträgers muss der Druck über die Heißwasser- / Dampfdüse abgelassen werden (befolgen Sie hierzu Schritt 11).





- **Warnung: Vermeiden Sie Verbrennungen durch heißen Wasserdampf.**
- Bei der Verwendung der Dampffunktion kann heißes Wasser aus dem Brühkopf tropfen. **GEFAHR!** Das Wasser ist heiß, es besteht die Gefahr von Verbrühungen.
- Beim Öffnen des Dampf-Drehknopfs tritt heißes Wasser aus. Öffnen Sie das Dampfventil vorsichtig und langsam. **GEFAHR! Das Wasser ist heiß, es besteht die Gefahr von Verbrühungen.**
- Tauchen Sie das Gerät nicht in Wasser oder andere Flüssigkeiten.
- Überschreiten Sie nicht die maximale Füllmenge, die auf den Geräten angegeben ist.
- Befüllen Sie den Wassertank ausschließlich mit kaltem Wasser, niemals mit Milch oder anderen Flüssigkeiten.
- Verwenden Sie immer frisches Wasser für die Zubereitung von Espresso, so erhalten Sie den besten Geschmack.
- Verwenden Sie das Gerät nicht, wenn der Wassertank leer ist.
- Verwenden Sie das Gerät nicht ohne die Tropfschale oder das Tropfblech, außer es wird eine höhere Tasse genutzt.
- Stellen Sie das Gerät nicht auf eine heiße Oberfläche oder in die Nähe einer Wärmequelle und betreiben Sie es dort auch nicht.
- **Warnung:** Der Stecker darf nicht nass werden.
- Dieses Gerät ist nur für den häuslichen Gebrauch bestimmt. Der Hersteller übernimmt keine Haftung für mögliche Schäden, die durch unsachgemäße oder falsche Verwendung verursacht werden.
- Das Gerät darf keinesfalls über eine externe Zeitschaltuhr oder ein separates Fernbedienungssystem bedient werden.

Dieses Gerät ist für die Verwendung in den Bereichen Haushalt und ähnliche Anwendungen vorgesehen, wie z. B.:

- Personalküchenbereiche in Geschäften, Büros und anderen Arbeitsumfeldern,
- Bauernhöfe,
- für Gäste in Hotels, Motels und anderen Beherbergungsumgebungen,
- in Umgebungen vom Typ Frühstückspension.











ERSTE SCHRITTE (Bild Seite 3 und 4)

Erste Inbetriebnahme der Maschine





- 1 Stellen Sie die Maschine auf eine ebene Fläche. Stecken Sie den Netzstecker ein, um das Gerät in den Stand-by Modus zu versetzen, wobei die  Taste halb aufleuchtet. Füllen Sie den Tank mit kaltem, reinem Wasser. Legen Sie das Sieb ohne Kaffee in den Siebträger und drehen Sie ihn entgegen dem Uhrzeigersinn von der Position „INSERT“ in die Position „LOCK“ in den Brühkopf. Stellen Sie sicher, dass der Drehknopf in horizontaler Position steht (Position „OFF“).
- 2 Starten Sie die Maschine mit der  Taste, die dann voll aufleuchtet, während die Tasten  und  zu blinken beginnen.
- 3 Wenn die Tasten aufhören zu blinken, ist der Aufheizvorgang beendet. Drücken Sie die Taste , um den Brühvorgang zu beginnen. **HINWEIS: Wenn die Pumpe zum ersten Mal Wasser fördert, kann es zu Geräusentwicklung kommen. Das ist normal. Die Maschine fördert die Luft aus dem Inneren. Dieses Geräusch hört nach circa 20 Sekunden auf.**

- 4 Wenn der Brühvorgang beendet ist, drehen Sie den Siebträger im Uhrzeigersinn heraus und reinigen Sie die Tropfschale. Jetzt ist die Maschine betriebsbereit. **HINWEIS: Die Maschine schaltet sich nach 20 Minuten ohne Benutzung automatisch aus.**







Zubereitung von Espresso





- 5 Legen Sie das Einzeltassen-Sieb in den Siebträger ein. Geben Sie einen Löffel gemahlene Kaffee in das Sieb, drücken Sie das Pulver mit dem Tamper zusammen, oder legen Sie ein E.S.E.-Pad ein und platzieren Sie dann das Sieb in den Siebträger. **Für eine einfachere Zubereitung können auch E.S.E. (Easy Serving Espresso) Pads verwendet werden. Jedes vorverpackte Pad enthält 7 Gramm Kaffeepulver, das sich vorgepresst und versiegelt zwischen 2 dünnen Lagen Filterpapier befindet.**
- 6 Drehen Sie den Siebträger entgegen dem Uhrzeigersinn von der Position „INSERT“ zur Position „LOCK“ in den Brühkopf.
- 7 Stellen Sie eine vorgewärmte Tasse auf die Tropfschale. Wenn im Modus „Aufheizen abgeschlossen“ die Tasten  und  und  dauerhaft hell aufleuchten, drücken Sie die Taste , um den Brühvorgang zu beginnen.
- 8 Nach einem kurzen Moment kommt bester Kaffee aus der Maschine. Wenn sich die Maschine abschaltet, ist Ihr Kaffee fertig.
- 9 Legen Sie jetzt das Sieb für zwei Tassen ein. Drücken Sie die Taste . So können Sie zwei Tassen Espresso gleichzeitig zubereiten.
- 10 **HINWEIS: Wenn beide Tasten  und  schnell zu blinken beginnen, können Sie einfach die Taste  oder  drücken, um den Brühvorgang abzubrechen, oder (Schritt 11)**
- 11 (schritt 10) Sie können den Brühvorgang auch erneut starten, nachdem der Boiler abgekühlt ist. Den Drehknopf in Position  drehen und heißes Wasser aus der Dampfduüse lassen. Die Pumpe geht automatisch aus, wenn der Abkühlvorgang abgeschlossen ist. Drehen Sie den Drehknopf wieder zu und setzen Sie den Brühvorgang fort.

Heißes Wasser zubereiten







- 12 Wenn im Modus „Aufheizen abgeschlossen“, die Tasten  und  und  dauerhaft hell aufleuchten, stellen Sie den Drehknopf in Position . Heißes Wasser kommt aus der Dampfduüse. Wenn die gewünschte Menge erreicht ist, drehen Sie den Drehknopf wieder zu.



Milch aufschäumen und Cappuccino / Caffè Latte zubereiten

- 13 Füllen Sie 100 ml (für Cappuccino) oder 200 ml Milch (für Caffè Latte) in eine Kanne. **Hinweis: Stellen Sie sicher, dass der Durchmesser der Kanne mindestens 70±5 mm beträgt und die Kanne nach dem Aufschäumen mindestens die doppelte Milchmenge fassen kann.**
- 14 Wenn im Modus „Aufheizen abgeschlossen“ die Tasten  und  und  dauerhaft hell aufleuchten, drücken Sie die Taste , die dann zu blinken beginnt. **HINWEIS: Verwenden Sie im Kühlschrank vorgekühlte Vollmilch (KEINE HEIßE MILCH!)**
- 15 Wenn die Taste  aufhört zu blinken, ist die Dampf- / Milchschaumfunktion betriebsbereit. Vor dem Aufschäumen von Milch drücken Sie die Dampfduüse in die Richtung der Tropfschale, stellen Sie den Drehknopf auf Position  und lassen Sie den Dampf ab, bis kein Wasser mehr herauskommt. Dann schalten Sie die Dampffunktion aus, indem Sie den Drehknopf zurück in die horizontale Position „OFF“ stellen.
- 16 Halten Sie die Dampfduüse circa 2 cm tief in die Milch und stellen sie den Drehknopf an. Stellen Sie sicher, dass die Dampfduüse in einer Position steht, aus der sie die Milch in eine Richtung von oben nach unten durchmischt.
- 17 Wenn die gewünschte Menge an Schaum erreicht ist, stellen Sie den Knopf aus. **Hinweis: Reinigen Sie die Dampfduüse mit einem feuchten Schwamm, direkt nachdem kein Dampf mehr austritt. Bitte seien Sie hierbei vorsichtig, die Düse ist noch heiß! Die Pumpe schaltet sich nach 3 Minuten Aufschäumen automatisch ab.**

18 Gießen Sie die geschäumte Milch in den vorbereiteten Espresso und der Cappuccino / Caffè Latte ist fertig. Süßen Sie das Getränk nach Geschmack und, falls gewünscht, streuen Sie noch etwas Kakaopulver über den Schaum. **HINWEIS: Nach dem Aufschäumen können Sie direkt wieder Espresso zubereiten, indem Sie die Taste  oder  drücken. Wenn die beiden Tasten  und  beginnen, schnell zu blinken, kühlen Sie den Boiler ab und setzen Sie den Brühvorgang fort (siehe Schritt 11)**

Individuelle Einstellung / Menge

19 Wenn im Modus „Aufheizen abgeschlossen“ die Tasten  und  und  dauerhaft hell aufleuchten, drücken Sie drei Sekunden lang auf die Taste  /  um den Modus Zurücksetzen zu starten. Drücken Sie die Taste  / , um den Brühvorgang zu beginnen und dann zum Stoppen erneut, wenn die gewünschte Menge erreicht ist. Jetzt ist diese Menge für die zukünftigen Brühvorgänge gespeichert.



20 Die Maschine kann auf die Werkseinstellungen zurückgesetzt werden, indem einfach die beiden Tasten  und  erneut für drei Sekunden gedrückt werden.







REINIGUNG UND PFLEGE

21 Schalten Sie das Gerät aus und ziehen Sie den Netzstecker aus der Steckdose. Lassen Sie die Maschine vor dem Reinigen vollständig abkühlen. Wischen Sie alle Außenflächen mit einem feuchten Tuch ab. Reinigen Sie regelmäßig den Wassertank, die Tropfschale und das Tropfblech. Verwenden Sie niemals ätzende oder scheuernde Reinigungsmittel und tauchen Sie das Gerät niemals in Flüssigkeiten ein! **HINWEIS: Nur die Siebe sind spülmaschinengeeignet.**

22 Lösen Sie den Siebträger durch eine Drehung im Uhrzeigersinn. Entfernen Sie Kaffeereste oder das verbrauchte E.S.E.-Pad. Nehmen Sie das Sieb aus dem Träger, spülen Sie beides mit klarem Wasser ab und trocknen Sie die Teile gründlich.

ENTKALKEN

23 Eine Entkalkung wird empfohlen, wenn sämtliche Anzeigen fünf Mal aufleuchten und fünf Pieptöne zu hören sind, sobald die Maschine eingeschaltet wird. Der Hinweis zur Entkalkung wird zwei weitere Male beim Einschalten des Geräts wiederholt, sofern keine Entkalkung durchgeführt wird oder das Gerät nicht durch gleichzeitiges Drücken von  und  und  für drei Sekunden zurückgesetzt wird. **HINWEIS: Reparaturen an der Kaffeemaschine, die aufgrund von Verkalkungen notwendig werden, sind nicht von der Garantie abgedeckt, wenn der hier beschriebene Vorgang zur Entkalkung nicht regelmäßig durchgeführt wurde.**

24 Füllen Sie den Wassertank bis zum 300 ml Teilstrich mit Wasser und geben Sie dann den Entkalker hinzu (oder füllen Sie Wasser und Essig im Verhältnis 1:1 ein). **Verwenden Sie nur ein umweltfreundliches Entkalkungsmittel und befolgen Sie immer die Anweisungen des Herstellers.** Wenn im Modus „Aufheizen abgeschlossen“ die Tasten  und  und  dauerhaft hell aufleuchten, drücken Sie gleichzeitig  und  für drei Sekunden, um den Entkalkungsvorgang zu beginnen. Während des Vorgangs leuchten die Tasten  und  langsam nacheinander auf. Wenn die Entkalkung abgeschlossen ist, schaltet das Gerät wieder in den Stand-by Modus. Führen Sie die Schritte 1 - 4 zwei Mal durch, bevor Sie die Maschine verwenden.

Viel Freude mit Ihrem neuen Produkt von AEG!

PROBLEMBEHEBUNG

PROBLEM	MÖGLICHE URSACHE	LÖSUNG
Wasser läuft aus der Unterseite der Kaffeemaschine heraus.	Es ist zu viel Wasser in der Tropfschale.	Entleeren Sie die Tropfschale.
	Die Kaffeemaschine funktioniert nicht korrekt.	Kontaktieren Sie bitte einen autorisierten Servicepartner für eine Reparatur.
Wasser läuft außen am Sieb heraus.	Es befand sich etwas Kaffeepulver auf dem Rand des Siebs, als es in den Brühkopf geschraubt wurde.	Entfernen Sie das Kaffeepulver vom Siebrand.

PROBLEM	MÖGLICHE URSACHE	LÖSUNG
Der Espresso schmeckt sauer (nach Essig).	Die Entkalkung wurde nicht korrekt durchgeführt.	Reinigen Sie die Maschine entsprechend der Schritte 1 - 4 unter „Erste Inbetriebnahme der Maschine“
	Das Kaffeepulver wurde über längere Zeit an einem warmen und feuchten Ort aufbewahrt. Das Kaffeepulver verdirbt.	Verwenden Sie bitte frisches Kaffeepulver oder bewahren Sie nicht verwendetes Kaffeepulver an einem kühlen, trockenen Ort auf. Verschließen Sie ein Paket mit Kaffeepulver nach dem Öffnen wieder sorgfältig und bewahren Sie es im Kühlschrank auf, damit der Inhalt frisch bleibt.
Die Kaffeemaschine funktioniert nicht mehr und reagiert nicht mehr.	Der Netzstecker ist nicht richtig eingesteckt.	Stecken Sie den Netzstecker ordnungsgemäß in eine geerdete Steckdose. Wenn das Gerät dann noch immer nicht funktioniert, kontaktieren Sie bitte einen autorisierten Servicepartner zur Reparatur.
Die Dampfdüse / der Aufschäumer funktioniert nicht korrekt.	Die weiße Anzeige leuchtet nicht auf.	Die Dampfstation zum Aufschäumen von Milch kann erst verwendet werden, wenn die weiße Anzeige aufleuchtet.
	Der Behälter ist zu groß oder hat eine ungeeignete Form.	Verwenden Sie einen hohen und schmalen Behälter oder eine professionelle Kanne zum Aufschäumen..
	Sie haben fettarme Milch verwendet.	Verwenden Sie Vollmilch oder Halbfettmilch.
Die Dampfanzeige blinkt schnell.	Es wurde länger als drei Minuten lang kontinuierlich Dampf entnommen und der Dampfdruckknopf wurde nicht zurückgestellt.	Stellen Sie den Dampfdruckknopf zurück in die Position „OFF“.
Anzeigeleuchten für einzelne Tasse und zwei Tassen blinken schnell.	Es wurden mehr als 40 ml heißes Wasser entnommen und der Dampfdruckknopf wurde nicht zurückgestellt.	Stellen Sie den Dampfdruckknopf zurück in die Position „OFF“..
	Der Dampfdruckknopf wurde nach dem Abkühlen nicht zurückgestellt.	
	Die Boiler temperatur ist zu hoch.	Kühlen Sie den Boiler herunter, indem Sie SCHRITT 11 befolgen
Anzeigeleuchten für einzelne Tasse, zwei Tassen und Dampf blinken schnell	Der Dampfdruckknopf wurde nicht zurückgestellt und die Maschine wurde eingeschaltet.	Stellen Sie den Dampfdruckknopf zurück in die Position „OFF“.
ALLE Anzeigeleuchten blinken gleichzeitig fünf Mal.	Entkalkung notwendig	Entkalkung durchführen
Der Siebträger wurde zu fest eingeschraubt.	Es wurde zu viel Kaffeepulver in das Sieb gefüllt.	Weniger Kaffeepulver in das Sieb füllen

PROBLEM	MÖGLICHE URSACHE	LÖSUNG
Der Kaffee fließt nur tropfenweise.	Zu viel Kaffeepulver.	Weniger Kaffeepulver in das Sieb füllen.
	Zu fein gemahlenes oder zu fest komprimiertes Kaffeepulver.	Gröberes Kaffeepulver einfüllen oder Kaffeepulver weniger fest in das Sieb drücken.
	Sieb verstopft	Sieb mit Hilfe der Reinigungsnadel reinigen.

ENTSORGUNG

Recyceln Sie Materialien mit dem Symbol . Die Verpackungsmaterialien sind recyclingfähig. Bitte sortieren Sie die einzelnen Komponenten entsprechend ihrer Materialien und entsorgen Sie diese in den vorgesehenen Containern gemäß den örtlich geltenden Vorschriften. Das Recycling von Verpackungsmaterialien reduziert den Verbrauch von Rohstoffen und die Menge an Abfall auf den Deponien. Helfen Sie, die Umwelt und die menschliche Gesundheit zu schützen, indem Sie Ihre Verpackungen recyceln.



Entsorgen Sie Geräte mit dem Symbol  nicht mit dem Hausmüll. Bringen Sie das Gerät zu Ihrer örtlichen Sammelstelle oder wenden Sie sich an Ihr Gemeindeamt.

Electrolux behält sich das Recht vor, Produkte, Informationen und Spezifikationen ohne Vorankündigung zu ändern.

INFORMATIONEN ZUR ENTSORGUNG

Ihre Pflichten als Endnutzer



Dieses Elektro- bzw. Elektronikgerät ist mit einer durchgestrichenen Abfalltonne auf Rädern gekennzeichnet. Das Gerät darf deshalb nur getrennt vom unsortierten Siedlungsabfall gesammelt und zurückgenommen werden, es darf also nicht in den Hausmüll gegeben werden. Das Gerät kann z. B. bei einer kommunalen Sammelstelle oder ggf. bei einem Vertreiber (siehe zu deren Rücknahmepflichten unten) abgegeben

werden. Das gilt auch für alle Bauteile, Unterbaugruppen und Verbrauchsmaterialien des zu entsorgenden Altgeräts.

Bevor das Altgerät entsorgt werden darf, müssen alle Altbatterien und Altakkumulatoren vom Altgerät getrennt werden, die nicht vom Altgerät umschlossen sind. Das gleiche gilt für Lampen, die zerstörungsfrei aus dem Altgerät entnommen werden können. Der Endnutzer ist zudem selbst dafür verantwortlich, personenbezogene Daten auf dem Altgerät zu löschen.

Hinweise zum Recycling

Für die Schweiz:



Wohin mit den Altgeräten?
Überall dort wo neue Geräte verkauft werden oder Abgabe bei den offiziellen SENS-Sammelstellen oder offiziellen SENSE-Recyclern. Die Liste der offiziellen SENS-Sammelstellen findet sich unter www.erecycling.ch

KOMPONENT (BILLEDE SIDE 2)

- | | |
|------------------------------------|--|
| A. Indikator/knap til strøm | J. Rengøringsnål* |
| B. Indikator/knap til én kop | K. Låg til vandtank |
| C. Indikator/knap til to kopper | L. Håndtag til vandtank |
| D. Indikator/knap til damp | M. Vandtank |
| E. Bryggehoved | N. Kopvarmer |
| F. Filterkop til én kop/E.S.E-pude | O. Dampgreb |
| G. Filterkop til to kopper | P. Dyse til varmt vand/damp (mælkeskummer) |
| H. Filterholder | Q. Drypnet |
| I. Stamper/måleske | R. Drypbakke |

* fås kun til visse modeller

SIKKERHEDSRÅD

Læs følgende instruktioner omhyggeligt, inden du bruger apparatet første gang.

- Apparatet må bruges af børn fra 8 år og opefter samt af personer med nedsat fysisk, sensorisk eller psykisk funktionsevne, eller som mangler den nødvendige erfaring eller viden, hvis de er under opsyn eller er blevet instrueret i at bruge apparatet på en sikker måde, samt forstår de farer, det indebærer.
- Børn må ikke lege med apparatet.
- Rengøring og vedligeholdelse må ikke udføres af børn, medmindre de er over 8 år og under opsyn.
- Opbevar apparatet og dets ledning uden for rækkevidde af børn under 8 år.
- Apparatet må kun tilsluttes en strømforsyning med en spænding og frekvens, der overholder specifikationerne på typeskiltet!
- Apparatet må aldrig bruges eller samles op, hvis
 - ledningen er beskadiget,
 - indhusningen er beskadiget.
- Apparatet må kun tilsluttes en stikkontakt med jordforbindelse. Hvis det er nødvendigt, kan der bruges en forlængerledning til 10 A.
- Hvis apparatet eller strømledningen er beskadiget, skal den af sikkerhedsgrunde udskiftes af producenten, dens servicemedarbejder eller en tekniker med tilsvarende kvalifikationer.
- Stil altid apparatet på en plan, jævn overflade.
- Apparatet skal slukkes, og stikket skal tages ud af stikkontakten, hver gang efter brug, før rengøring og vedligeholdelse.
- Apparatet og tilbehøret bliver varmt under driften. Brug kun de dertil beregnede håndtag og greb. Lad det køle af før rengøring eller opbevaring.
- Strømkablet må ikke komme i kontakt med nogen af apparatets varme emner.
- Fjern ikke vandtanken mens der brygges.
- Fjern ikke filterholderen mens der brygges eller mens der er damp/varmt vand på vej ud af filterholderen når beholderen er under tryk. **FARE! Der er skoldningsfare.**
- Frigør tryk via dysen til varmt vand/damp (følg instruktionstrin 11) før filterholderen fjernes.
- **Advarsel: Undgå at blive brændt af damp.**





- Når dampfunktionen bruges kan der dryppe varmt vand fra bryggehovedet. **FARE! Vandet er meget varmt, der er fare for at blive skoldet.**
- Når der åbnes for dampgrebet kommer der et skud varmt vand ud. Udvis forsigtighed og åbn kun dampventilen langsomt. **FARE! Vandet er meget varmt, der er fare for at blive skoldet.**
- Nedsænk ikke apparatet i vand eller anden væske.
- Overskrid ikke den maksimale fyldningsmængde, som er angivet på apparatet.
- Fyld kun rent vand i vandtanken, aldrig mælk eller andre væsker.
- Brug altid frisk vand til at brygge espresso, for at sikre den bedste smag.
- Brug ikke apparatet hvis vandtanken ikke er blevet fyldt.
- Brug ikke apparatet uden drypbakken eller drypskålen medmindre der bruges en høj kop/et højt krus.
- Anvend eller anbring ikke apparatet på en varm overflade eller i nærheden af varmekilder.
- **Advarsel:** Undgå at spilde på stikket.
- Dette apparat er kun beregnet til husholdningsbrug. Producenten påtager sig intet ansvar for eventuelle skader, der skyldes uretmæssig eller forkert brug.
- Dette apparat er ikke beregnet til at blive betjent med en ekstern timer eller en særskilt fjernbetjening.

Dette apparat er beregnet til brug i husholdninger og lignende som f.eks:

- personalekøkkener i butikker, på kontorer og i andre arbejdsmiljøer,
- gårdhuse,
- af kunder på hoteller, moteller og andre slags beboelsesmiljøer,
- bed and breakfast-steder.











SÅDAN KOMMER DU I GANG (billede side 3 og 4)

Start maskinen for første gang





- 1 Anbring maskinen på en flad overflade. Sæt maskinen i stikket for at tænde for dens standby-tilstand, mens -knappen tændes halvt. Kom rent, koldt vand i vandtanken. Sæt filterkoppen i filterholderen, og fastgør den så på bryggehovedet ved at dreje mod uret fra positionen "INSERT" til positionen "LOCK", uden kaffe. Sørg for at grebet er i den horisontale position ("OFF"-position).
- 2 Start maskinen med -knappen, hvis lys bliver helt rødt, og knapperne  og  begynder at blinke.
- 3 Forvarmningen er udført, når knapperne holder op med at blinke. Tryk på -knappen for at starte brygningen. **BEMÆRK: Der kan opstå støj når vandet pumpes for første gang. Dette er normalt. Maskinen frigiver luften indefra. Støjen holder op efter omkring 20 sekunder.**
- 4 Fjern filterholderen med uret når brygningen er færdig, rengør filtret og rengør drypbakken. Nu er maskinen klar til brug. **BEMÆRK: Maskinen slukker automatisk efter 20 minutter uden brug.**

Lav espressokaffe











- 5 Sæt filterkop til én kop i filterholder. Tilføj en skefuld malet kaffe, stamp det grundigt med stamperen; eller tilføj en E.S.E-pude og sæt den i filterkoppen. **E.S.E (Easy Serving Espresso)-puder kan bruges til at forenkle fremstillingen af espresso. Hver færdigpakket pude indeholder 7 gram kaffe, allerede målt ud, stampet og forsejlet mellem 2 fine lag filterpapir.**

- 6 Fastgør filtret på bryggehovedet ved at dreje mod uret fra positionen "INSERT" til positionen "LOCK".
- 7 Stil en varm kop på drypbakken. Når  og  og  -knapperne lyser helt og jævnt i "forvarmning udført"-tilstand, skal du trykke på  -knappen for at starte brygningen.
- 8 Vent et øjeblik og den glimrende kaffe vil løbe ud. Når maskinen stopper med at arbejde er din kaffe færdig.
- 9 Tilføj nu filtret til to kopper. Tryk på  -knappen. Bryg 2 kopper espresso på samme tid.
- 10 **BEMÆRK:** Hvis både knappen  og knappen  begynder at blinke hurtigt, kan du ganske enkelt trykke på knappen  eller knappen  for at annullere brygning, eller (trin 11)
- 11 (trin 10) du kan genoptage brygningen når kedlen er nedkølet. Drej grebet til  -positionen og frigiv varmt vand fra dampdysen. Pumpen standser af sig selv når den er færdig med at køle af. Slå grebet over på slukket og genoptag brygning.









Lav varmt vand

- 12 Når både knapperne  og  og  lyser helt og jævnt i "forvarmning udført"-tilstand, skal du dreje grebet over på positionen . Der kommer varmt vand ud af dampdysen. Slå grebet over på slukket når du har nået den ønskede mængde.

Skum mælk og lav cappuccino/latte

- 13 Fyld en kande med 100 ml mælk (for cappuccino) eller 200 ml mælk (for latte). **Bemærk: Sørg for, at kandens diameter er under 70 ± 5 mm, og at kanden kan rumme dobbelt så meget mælk, når det er færdigt med at skumme.**
- 14 I "forvarmning udført"-tilstand skal du, når  og  og  -knapperne lyser helt og jævnt, trykke på  -knappen og den begynder at blinke. **BEMÆRK: Brug sødmælk ved køleskabstemperatur (IKKE VARMT!)**
- 15 Når  -knappen holder op med at blinke, er funktionen til damp/mælkeskumning klar. Før der skummes mælk: Skub dampdysen i retning af drypbakken, drej grebet over på  og frigiv damp i 10 sekunder, indtil der ikke kommer vand ud, sluk derefter for dampfunktionen ved at dreje grebet tilbage til den horisontale "OFF"-position.
- 16 Sænk dampdysen omkring 2 cm ned i mælken og slå så grebet over på tændt. Sørg for at dampdysen er placeret i en position, der får mælken til at gå i én retning fra top til bund inde i kanden.
- 17 Slå grebet over på slukket, når den ønskede mængde skum er nået. **Bemærk: Rengør dampdysen med en fugtig klud så snart der ikke kommer mere damp, men pas på ikke at komme til skade! Pumpen holder automatisk op med at køre, når den har skummet mælk i 3 minutter.**
- 18 Hæld den skummede mælk i den klargjorte espresso, og så er din cappuccino/latte klar. Forsød kaffen efter smag og drys med lidt kakaopulver, hvis du synes. **BEMÆRK: Efter dampning kan du straks lave espresso igen ved at trykke på knappen  eller knappen . Hvis både knappen  og knappen  begynder at blinke hurtigt, skal du nedkøle kedlen og genoptage brygningen (se trin 11).**











Gør det selv- / -mængde

- 19 Når knapperne  og  og  lyser helt og jævnt i "forvarmning udført"-tilstand, skal du holde  /  -knappen nede i 3 sekunder for at starte nulstillingstilstand. Tryk på knappen  /  for at begynde at brygge og tryk igen for at stoppe når den ønskede mængde er nået. Nu er mængden gemt til næste brug og derefter.
- 20 Nulstil til fabriksindstillingen ved ganske enkelt at trykke samtidigt på knappen  og knappen  igen i 3 sekunder.

VEDLIGEHOLDELSE OG RENGØRING

- 21 Sluk for maskinen og tag stikket ud af stikkontakten. Lad maskinen køle helt ned inden rengøring. Tør alle overflader af med en fugtig klud. Rengør vandtank, drypbakke og drypnet regelmæssigt. Brug aldrig ætsende eller skurende rengøringsmidler, og sænk aldrig maskinen ned i vand! **BEMÆRK: Kun filterkopperne tåler opvaskemaskine.**
- 22 Afmonter filterholderen ved at dreje den med uret. Fjern kafferester eller brugt E.S.E-pude. Fjern filterkoppen fra filterholderen, skyl begge med rent vand og tør dem grundigt.

AFKALKNING

- 23 Afkalkning anbefales, hvis alle indikatorer blinker 5 gange med 5 bip i det øjeblik, maskinen tændes. Afkalknings-advarslen gentages 2 gange mere, hver gang du tænder for apparatet, hvis du ikke udfører afkalkning eller annullerer ved at trykke på  og  og  i 3 sekunder. **BEMÆRK: Reparationer af kaffemaskinen i forbindelse med kalk er ikke dækket af garantien, hvis afkalkningsproceduren beskrevet ovenfor ikke udføres med jævne mellemrum.**
- 24 Fyld først vandtanken med vand op til 300 ml, og tilsæt derefter afkalkningsmiddel (eller fyld med vand og eddike i forholdet 1:1). Brug kun et miljøvenligt afkalkningsmiddel, og følg altid producentens anvisninger. Når både knapperne  og  og  lyset helt og jævnt i "forvarmning udført"-tilstand, skal du trykke på  og  samtidig i 3 sekunder for at starte afkalkningsprocessen. Under afkalkningsprocessen blinker knapperne  og  langsomt efter hinanden. Maskinen vender tilbage til standby-tilstand når afkalkningen er færdig. Udfør trin 1-4 to gange før maskinen tages i brug.

God fornøjelse med dit nye Electrolux-produkt!

FEJLFINDING

PROBLEM	MULIGE ÅRSAGER	LØSNING
Der løber vand ud fra bunden af kaffemaskinen.	Der er for meget vand i drypbakken.	Rengør drypbakken.
	Kaffemaskinen fungerer ikke korrekt.	Kontakt det autoriserede servicestede angående reparation.
Der løber vand ud ved siden af filterkoppen.	Der sidder noget kaffepulver på kanten af filtret, når det fastgøres i bryggehovedet.	Fjern kaffepulveret fra kanten af filtret.
Espressokaffen smager syrligt (som eddike).	Afkalkningen blev ikke korrekt udført	Rengør maskinen i henhold til trin 1-4 i "Start maskinen for første gang"
	Kaffepulveret bliver opbevaret et varmt, fugtigt sted i lang tid. Kaffepulveret bliver fordærvet.	Brug frisk kaffepulver, eller opbevar ubrugt kaffepulver et køligt, tørt sted. Når du har åbnet en pakke kaffepulver, skal du lukke den grundigt til og opbevare den i køleskab for at holde den frisk.
Kaffemaskinen fungerer ikke længere og reagerer slet ikke.	Strømskiftet er ikke sat ordentligt i.	Sæt strømskiftet korrekt i et strømudtag med jordforbindelse. Kontakt det autoriserede servicestede angående reparation hvis apparatet stadig ikke virker.
Dampen/mælkeskumningen fungerer ikke korrekt.	Den hvide indikator er ikke oplyst.	Dampstationen kan kun bruges til mælkeskumning, når den hvide indikator er oplyst.
	Beholderen er for stor, eller formen passer ikke.	Brug en høj og smal kop eller en professionel kande til mælkeskumning.
	Du har brugt skummetmælk	Brug sød- eller letmælk.
Indikator til damp blinker hurtigt	Efter 3 minutters fortsat dampning nulstilles dampgrebet ikke.	Nulstil dampgrebet til positionen "FRA".
Indikator til en kop og indikator til to kopper blinker hurtigt	Efter der er leveret 40 ml varmt vand nulstilles dampgrebet ikke.	Nulstil dampgrebet til positionen "FRA".
	Dampgrebet nulstilles ikke efter nedkøling.	
	Kedeltemperaturen er for høj.	Køl den ned ved at udføre TRIN 11
Indikator til en kop og indikator til to kopper blinker hurtigt	Dampgrebet nulstilles ikke, men maskinen er tændt	Nulstil dampgrebet til positionen "FRA"
ALLE indikatorer blinker samtidigt 5 gange	Der er brug for afkalkning	Udfør afkalkning
Filterholderen er for stram til at kunne bruges	Der er fyldt for meget kaffepulver i filtret	Fyld mindre kaffepulver i filterkoppen

PROBLEM	MULIGE ÅRSAGER	LØSNING
Kaffen kommer dråbevis	For meget pulver	Fyld mindre kaffepulver i filterkoppen
	For fint kaffepulver, og stampet for fast	Lav mere groft kaffepulver, eller undlad at stampe kaffepulveret så hårdt
	Filterkop blokeret	Rengør filtret med rengøringsnålen

BORTSKAFFELSE

Genbrug materialer med symbolet . Emballagematerialerne kan genbruges. Sortér venligst de enkelte dele efter type og bortskaf dem i passende affaldsbeholdere i henhold til lokale anvisninger vedrørende bortskaffelse. Genbrug af emballagematerialer reducerer brugen af råmaterialer og mængden af affald på lossepladsen. Vær med til at beskytte miljøet og dine medmenneskers sundhed ved at genbruge din emballage.

Kassér ikke apparater, der er mærket med symbolet  sammen med husholdningsaffaldet. Returnér produktet til din lokale genbrugsplads eller kontakt dit kommunale kontor.

Electrolux forbeholder sig ret til at ændre produkter, oplysninger og specifikationer uden varsel.

KOMPONENT (PILDILEHT 2)

- | | |
|--|--|
| A. Toiteindikaator/-nupp | J. Puhastustihvt* |
| B. Ühe tassi indikaator/nupp | K. Veepaagi kaas |
| C. Kahe tassi indikaator/nupp | L. Veepaagi käepide |
| D. Auru indikaator/nupp | M. Veepaak |
| E. Keetmispea | N. Tassisoojendaja |
| F. Ühe tassi / E.S.E kapsli filtritops | O. Auru nupp |
| G. Kahe tassi filtritops | P. Kuuma vee/auru otsik (piimavahustaja) |
| H. Filtrihoidik | Q. Tilkumisvõre |
| I. Tampija/möödulusikas | R. Tilkumisalus |

* saadaval ainult teatud mudelitel

OHUTUSTEAVE

Enne seadme esmakordset kasutamist lugege hoolikalt järgmist juhendit.

- Vähemalt 8-aastased ja vanemad lapsed ning piiratud füüsiliste, sensorsete või vaimsete võimete või väheste kogemuste ja teadmistega isikud tohivad seda seadet kasutada järelevalve all või kui neid on õpetatud seadet ohutul viisil kasutama ja mõistma kaasnevaid ohte.
- Lapsed ei tohi seadmega mängida.
- Vanemad kui 8-aastased lapsed võivad seadet puhastada ja kasutajale lubatud hooldamist teha ainult järelevalve all.
- Hoidke seade ja selle juhe alla 8-aastastele lastele kättesaamatus kohas.
- Seadet tohib ühendada ainult sellisesse vooluvõrku, mille pinge ja sagedus vastavad andmeplaadil toodud andmetele!
- Ärge kunagi kasutage ega tõstke seadet, kui
 - toitejuhe on kahjustunud,
 - korpus on kahjustunud.
- Ühendage seade maandusklemmiga seinakontakti. Vajadusel saab kasutada sobivat 10 A pikenduskaablit.
- Kui seadme toitejuhe on vigastatud, laske see ohutuse mõttes välja vahetada tootja, volitatud esindaja või sarnaselt kvalifitseeritud isiku poolt.
- Asetage seade alati siledale, tasasele pinnale.
- Seade tuleb iga kord pärast kasutamist, enne puhastamist ja hooldust välja lülitada ja vooluvõrgust eemaldada.
- Seade ja tarvikud muutuvad töötamise ajal kuumaks. Kasutage ainult selleks ettenähtud käepidemeid ja nuppe. Laske seadmel enne puhastamist või ladustamist jahtuda.
- Toitejuhe ei tohi kokku puutuda seadme kuumade osadega.
- Ärge eemaldage veepaaki keetmise ajal.
- Ärge eemaldage filtrihoidjat keetmise ajal või siis, kui filtrihoidjast väljub auru/kuuma vett, kuna seade on rõhu all. **OHT! Esineb põletusohu.**
- Enne filtrihoidja eemaldamist vabastage rõhk läbi kuuma vee/auru otsiku (järgige juhiste sammu 11).
- **Hoiatus! Vältige aurupõletust.**





- Aurufunktsiooni kasutamisel võib keetmispeast tilkuda kuuma vett. **OHT! Vesi on kuum, põletusoht.**
- Aurunupu avamisel paiskub välja kuuma vett. Olge ettevaatlik ja avage auruklapp aeglaselt. **OHT! Vesi on kuum, põletusoht.**
- Ärge kastke seadet vette või muusse vedelikku.
- Ärge ületage seadmele märgitud maksimaalset täitemahtu.
- Täitke veepaak ainult külma veega, mitte kunagi piima või muude vedelikega.
- Kasutage espresso valmistamiseks alati värsket vett, et pakkuda parimat maitset.
- Ärge kasutage seadet, kui veepaak pole täidetud.
- Ärge kasutage seadet ilma tilkumisaluse või tilkumisvõreta, välja arvatud juhul, kui kasutate kõrgemat tassi/kruusi.
- Ärge kasutage seadet kuumal pinnal või soojusallika läheduses ega asetage seadet kuumale pinnale või soojusallika lähedusse.
- **Hoiaatus!** Vältige vedelike loksumist konnektorile.
- See seade on ette nähtud ainult koduseks kasutamiseks. Tootja ei võta endale vastutust võimalike kahjustuste eest, mis on põhjustatud oskamatust või ebaõigest kasutamisest.
- See seade ei ole ette nähtud kasutamiseks välise taimeri ega eraldiseisva kaugjuhtimissüsteemi abil.

See seade on ette nähtud klientidele kasutamiseks kodumajapidamises ja muudes taolistes tingimustes, näiteks











- kaupluste, kontorite või muu töökeskkonna personaliköörides,
- talumajapidamistes ning
- hotellides, motellides,
- kodumajutuskohtades ja võõrastemajades.

ALUSTAMINE (pildileht 3 ja pildileht 4)





Käivitage masin esimest korda

- 1 Asetage masin tasasele pinnale. Ooterežiimi sisselülitamiseks ühendage masin vooluvõrku, samal ajal lülitub nupp  pooleldi sisse. Täitke veepaak puhta külma veega. Asetage filtritops filtri käepidemesse ja kinnitage see keetmispeal vastupäeva asendist INSERT asendisse LOCK, ilma kohvita. Veenduge, et nupp on horisontaalses asendis (asendis OFF).
- 2 Käivitage masin nupuga , mille tuli lülitub täielikult sisse ning nupud  ja  hakkavad vilkuma.
- 3 Kui nupud lõpetavad vilkumise, on eelsoojendus lõpetatud. Alustamiseks vajutage nuppu . **MÄRKUS.** Esmakordsel veepumpamisel võib tekkida müra. See on tavaline. Masin laseb seest õhku välja. Müra vaibub umbes 20 sekundi pärast.
- 4 Kui keetmine on lõppenud, eemaldage filtri käepide päripäeva suunas, puhastage filter ja tilkumisalus. Nüüd on masin kasutamiseks valmis. **MÄRKUS.** Masin lülitub automaatselt välja, kui seda 20 minutit ei kasutata.











Valmistage espressokohvi

- 5 Asetage ühe tassi filtritopsi filtri käepidemesse. Lisage üks lusikatäis jahvatatud kohvi, suruge see tampijaga tihedaks; või lisage E.S.E kapsel ja pange see filtritopsi. E.S.E (Easy Serving Espresso) kapsleid saab kasutada espresso valmistamise lihtsustamiseks. Igas pakendatud kapslis on 7 grammi kohvi, mis on juba mõõdetud ja pressitud ning suletud 2 peene filterpaberi kihi vahele.
- 6 Kinnitage filter keetmispeal vastupäeva asendist INSERT asendisse LOCK.
- 7 Asetage soe tass tilkumisalusele. Režiimis „Eelsoojendus on lõpetatud“, kui nupud  ja  ja  põlevad pidevalt ja täielikult, vajutage keetmise alustamiseks nuppu .
- 8 Oodake mõni hetk ja kvaliteetne kohv voolabki välja. Kui masin lakkab töötamast, on teie kohv valmis saanud.
- 9 Nüüd kasutage kahe tassi filtritopsi. Vajutage nuppu . Valmistage samaaegselt 2 tassi espressot.
- 10 **MÄRKUS.** Kui mõlemad nupud  ja  hakkavad kiiresti vilkuma, võite lihtsalt vajutada nuppu  või , et keetmist tühistada, või kasutada (sammu 11)
- 11 (samm 10) võimaldab keetmist uuesti alustada kui boiler on maha jahtunud. Keerake nupp asendisse  ja vabastage kuum vesi auruotsikust. Pump lakkab automaatselt töötamast, kui see on jahutunud. Lülitage nupp välja ja jätkake keetmist.









Laske vesi keema

- 12 Kui režiimis „Eelsoojendus on lõpetatud“ kõik ja kõik nupud  ja  ja  põlevad pidevalt ja täielikult, keerake nupp asendisse . Kuum vesi tuleb auruotsikust välja. Kui soovitud kogus on valmis, lülitage nupp välja.

Vahustage piim ja valmistage cappuccino/latte

- 13 Täitke kann 100 ml (cappuccino jaoks) või 200 ml (latte jaoks) piimaga. **Märkus:** veenduge, et kannu läbimõõt ei ole väiksem kui 70±5 mm ja kann mahutab pärast vahustamist kaks korda rohkem piima.
- 14 Režiimis „Eelsoojendus on lõpetatud“, kui kõik nupud  ja  ja  põlevad pidevalt ja täielikult, vajutage nuppu , mis hakkab vilkuma. **MÄRKUS.** Kasutage täispiima, mis on külmkapi temperatuuril (MITTE KUUM!).
- 15 Kui nupu  vilkumine lõpeb, on auru/piima vahustamise funktsioon valmis. Enne piima vahustamist lükake auruotsikut tilkumisaluse suunas, keerake nupp asendisse  ja vabastage aur, kuni vett enam välja ei tule, seejärel lülitage aurufunktsioon välja, keerates nuppu tagasi horisontaalasendisse OFF.
- 16 Kastke auruotsik umbes 2 cm ulatuses piima sisse, lülitage nupp sisse. Veenduge, et auruotsik on asetatud asendisse, mis paneb piima kannu sees ülevalt alla ühes suunas pöörlema.
- 17 Kui soovitud vahutase on saavutatud, lülitage nupp välja. **Märkus.** Puhastage auruotsikut märja käsna-ga kohe pärast auru tekkimise peatumist, kuid tegutsege ettevaatlikult, et endale mitte viga teha! Pump lakkab automaatselt töötamast pärast 3-minutilist piima vahustamist.
- 18 Valage vahustatud piim valmistatud espressosse. Nüüd on cappuccino/latte valmis. Magustage maitse järgi ja soovi korral puistake vahule veidi kakaopulbrit. **MÄRKUS.** Pärast aurutamist saate espressot kohe uuesti valmistada, vajutades nuppu  või . Kui mõlemad nupud  ja  hakkavad kiiresti vilkuma, jahutage boiler maha ja jätkake keetmist (vt sammu 11).











DIY / helitugevus

- 19 Režiimis „Eelsoojendus on lõpetatud“, kui nupud  ja  ja  põlevad pidevalt ja täielikult, vajutage lähtestusrežiimi käivitamiseks nuppu  /  3 sekundit. Vajutage nuppu  /  keetmise alustamiseks ja peatamiseks vajutage uuesti, kui soovitud kogus on valmis. Nüüd salvestatakse helitugevus järgmiseks toiminguks ja sealt edasi.
- 20 Tehase vaikesätete taastamiseks vajutage lihtsalt samaaegselt uuesti nuppe  ja  3 sekundit.

PUHASTAMINE JA HOOLDAMINE

- 21 Lülitage masin välja ja lahutage toitejuhe. Laske masinal enne puhastamist täielikult maha jahtuda. Pühkige kõik välispinnad niiske lapiga üle. Puhastage regulaarselt veepaaki, tilkumisalust ja tilkumisresti. Ärge kunagi kasutage söövitavaid ega abrasiivseid puhastusvahendeid ning ärge kunagi kastke masinat vedelikku! **MÄRKUS: ainult filtritopsid on nõudepesumasinas pestavad.**
- 22 Eemaldage filtri käepide, keerates seda päripäeva. Kõrvaldage kohvijäädid või kasutatud E.S.E kapsel. Tõmmake filtritopsi filtrihoidjast välja, loputage seda puhta veega ja kuivatage hoolikalt.

DECALCIFYING

- 23 Katlakivi eemaldamine on soovitatav, kui kõik indikaatorid vilguvad 5 korda ja masina sisselülitamisel kostab 5 piiksu. Katlakivieemalduse hoiatus kordub veel 2 korda iga kord, kui seadme sisse lülitate, kui te katlakivieemaldust läbi ei vii või kui te seda toimngut ei tühistate, vajutades korruga 3 sekundi jooksul nuppe  ja  ja . **MÄRKUS. Katlakiviprobleemidega seotud kohvimasina remont ei kuulu garantii alla, kui ülalkirjeldatud katlakivieemaldusprotseduuri ei viida läbi regulaarselt.**
- 24 Täitke veepaak veega 300 ml tasemeni ja seejärel lisage katlakivieemaldusvahend (või lisage vesi ja äädikas suhtega 1:1). **Kasutage ainult keskkonnasõbralikku katlakivieemaldusvahendit ja järgige alati tootja juhiseid.** Kui režiimis "Eelsoojendus on lõpetatud" põlevad nupud  ja  ja  pidevalt ja täielikult, vajutage katlakivieemaldusprotsessi alustamiseks samaaegselt nuppe  ja  3 sekundit, mille jooksul nupud  ja  vilguvad aeglaselt üksteise järel. Kui katlakivi eemaldamine on lõppenud, naaseb masin ooterežiimi. Enne masina kasutamist läbige kaks korda sammud 1–4.

Nautige oma uut Electroluxi toodet!

TÖRKEOTSING

PROBLEEM	VÕIMALIK PÕHJUS	LAHENDUS
Kohvimasina põhjast lekib vett.	Tilkumisalusel on liiga palju vett.	Puhastage tilkumisalus.
	Kohvimasin ei tööta nõuetekohaselt.	Remondi tellimiseks võtke ühendust volitatud teeninduskeskusega.
Vesi lekib filtritopsist väljapoole.	Kui see on keetmispeasse lukustatud, on filtri serval veidi kohvipulbrit.	Eemaldage kohvipulber filtri servalt.
Espressokohvil on happeline (äädika) maitse.	Katlakivi eemaldamine ei õnnestunud nõuetekohaselt	Puhastage masin vastavalt " sammudele 1–4, et masin esimest korda käivitada
	Kohvipulbrit on säilitatud pikka aega kuumas märjas kohas. Kohvipulber muutub kõlbmatuks.	Kasutage värsket kohvipulbrit või hoidke kasutamata kohvipulbrit jahedas ja kuivas kohas. Pärast kohvipulbri pakendi avamist sulgege see uuesti tihedalt ja hoidke seda värskuse säilitamiseks külmikus.
Kohvimasin ei tööta enam või ei reageeri üldse.	Pistikut ei ole korralikult pistikupessa ühendatud.	Ühendage toitejuhe nõuetekohaselt maandatud pistikupessa. Kui seade ikka ei tööta, võtke selle parandamiseks ühendust volitatud teeninduskeskusega.
Auru/piima vahustamine ei toimi korralikult.	Valge indikaator ei põle.	Alles pärast valge indikaatori süttimist saab aurujaama kasutada piima vahustamiseks.
	Mahuti on liiga suur või selle kuju ei sobi.	Kasutage kõrget ja kitsast tassi või professionaalset piimavahustamiskannu.
	Olete kasutanud kooritud piima	Kasutage täispiima või rasvata piima.
Auru indikaator vilgub kiiresti	Pidev aurutamine 3 minuti jooksul, aurunuppu ei lähtestata.	Seadke aurunupp asendisse OFF.
Ühe tassi indikaator ja kahe tassi indikaator vilguvad kiiresti	Doseerige 40 ml kuuma vett, aurunuppu lähtestamata.	Seadke aurunupp asendisse OFF.
	Pärast maha jahtumist aurunuppu ei lähtestata.	
	Katla temperatuur on liiga kõrge.	Jahutage see maha, kasutades SAMMU 11
Ühe tassi indikaator, kahe tassi indikaator ja auruindikaator vilguvad kiiresti	Aurunuppu ei lähtestata, kuid masin on sisse lülitatud	Seadke aurunupp asendisse OFF
KÕIK indikaatorid vilguvad samaaegselt 5 korda	Katlakivi vajab eemaldamist	Viige läbi katlakivi eemaldamine
Filtri käepide on töötamiseks liiga pingul	Filtris on liiga palju kohvipulbrit	Pange filtritopsi vähem kohvipulbrit

PROBLEEM	VÕIMALIK PÕHJUS	LAHENDUS
Kohvi voolab tilk tilga haaval	Liiga palju kohvipulbrit	Pange filtritopsi vähem kohvipulbrit
	Liiga peen kohvipulber, mis on tambitud liiga tihedaks	Kasutage jämedamat kohvipulbrit või tampige kohvipulbrit väiksema jõuga
	Filtritops blokeeritud	Puhastage filtritops puhastustihvtiga

KASUTUSELT KÕRVALDAMINE

Sümboliga  tähistatud materjalid võib ringlusse suunata. Pakkematerjale saab taaskasutada. Sorteerige üksikud komponendid liigiti ja visake need vastavatesse konteineritesse, järgides kohalikke jäätmeäritlusnõudeid. Pakendimaterjalide taaskasutamine vähendab prügilates toorainekasutust ja jäätmete hulka. Aidake kaitsta keskkonda ja inimeste tervist, suunates oma pakendid ringlusse.



Ärge kõrvaldage sümboliga  tähistatud seadmeid koos olmejäätmetega. Viige seade kohalikku jäätmesortimispunkti või pöörduge abi saamiseks kohalikku omavalitsusse.

Electrolux jätab endale õiguse tooteid, teavet ja spetsifikatsioone ilma ette teatamata muuta.

KOMPONENTTI (KUVA SIVULLA 2)

- | | |
|---|--|
| A. Virran merkkivalo/painike | J. Puhdistustikku* |
| B. Yhden kupin merkkivalo/painike | K. Vesisäiliön kansi |
| C. Kahden kupin merkkivalo/painike | L. Vesisäiliön kahva |
| D. Höyryn merkkivalo/painike | M. Vesisäiliö |
| E. Haudutuspää | N. Kupinlämmitin |
| F. Yksi kuppi / E.S.E.-espressonappisuodattimen kuppi | O. Höyrytysnuppi |
| G. Kahden kupillisen suodatinkuppi | P. Kuuman veden / höyrysuulake (maidonvaahdotin) |
| H. Suodatinpidike | Q. Tiputusritilä |
| I. Tamperi / mittalusikka | R. Tiputuslusta |

* saatavissa vain joidenkin mallien mukana

TURVALLISUUSOHJE

Lue seuraavat ohjeet huolellisesti ennen kuin käytät laitetta ensimmäistä kertaa.

- Tätä laitetta voivat käyttää 8-vuotiaat ja sitä vanhemmat lapset sekä henkilöt, joilla on fyysisiä, aisteihin liittyviä tai psyykkisiä rajoitteita, tai joilla ei ole kaikkea tarvittavaa kokemusta tai tietoa, jos heitä valvotaan tai heitä ohjataan laitteen turvallisessa käytössä ja jos he ymmärtävät käyttöön liittyvät vaarat.
- Lapset eivät saa leikkiä tällä laitteella.
- Puhdistusta ja käyttäjän suoritettavaa ylläpitoa ei saa antaa lapsen tehtäväksi, ellei lapsi ole vähintään 8-vuotias ja aikuisen valvonnassa.
- Pidä laite ja sen virtajohto pois alle 8-vuotiaiden lasten ulottuvilta.
- Laitteen saa yhdistää vain sellaiseen virtalähteeseen, jonka jännite ja taajuus ovat samat kuin laitteen arvokilvessä!
- Älä koskaan käytä tai nosta laitetta, jos
 - virtajohto on vahingoittunut,
 - kotelo on vahingoittunut.
- Laite tulee kytkeä vain maadoitettuun pistorasiaan. Tarvittaessa voidaan käyttää 10 A:n jatkojohtoa.
- Jos laite tai virtajohto vahingoittuu, sen saa sähkövaaran välttämiseksi vaihtaa vain valmistaja, valtuutettu huoltoliike tai vastaava ammattitaitoinen henkilö.
- Aseta laite aina vaakatasossa olevalle tasaiselle pinnalle.
- Laitteen virta tulee sammuttaa ja virtajohto irrottaa pistorasiasta jokaisen käyttökerran jälkeen sekä ennen puhdistusta ja huoltoa.
- Laite ja sen varusteet kuumentuvat käytön aikana. Käytä ainoastaan asianmukaisia kädensijoja ja painikkeita. Anna viilentyä ennen puhdistusta tai säilytystä.
- Virtajohto ei saa joutua kosketuksiin laitteen kuumien osien kanssa.
- Älä poista vesisäiliötä haudutusprosessin aikana.
- Älä poista vesisäiliötä haudutusprosessin aikana tai jos suodatinpidikkeestä poistuu höyryä / kuumaa vettä, kun laitteessa on painetta. **VAARA! Laite voi aiheuttaa palovammavaaran.**
- Vapauta paine kuuman veden / höyryn suulakkeen kautta (noudata vaiheen 11 ohjetta) ennen suodatinpidikkeen poistamista.





- **Varoitus: Vältä höyryn aiheuttamaa palovammaa.**
- Kun höyrytystoimintoa käytetään, haudutuspäästä voi valua kuumaa vettä. **VAARA! Vesi on kuumaa ja voi aiheuttaa palovammoja.**
- Kun höyrytysnuppi avataan, ulos tulee hieman kuumaa vettä. Ole varovainen ja avaa höyryventtiili hitaasti. **VAARA! Vesi on kuumaa ja voi aiheuttaa palovammoja.**
- Älä upota laitetta veteen tai muuhun nesteeseen.
- Älä ylitä laitteeseen merkittyä täyttötilavuutta.
- Vesisäiliö voidaan täyttää vain kylmällä vedellä eikä missään tapauksessa maidolla tai muilla nesteillä.
- Käytä aina raikasta vettä espressokahvin hauduttamiseen parhaan maun takaamiseksi.
- Älä käytä laitetta, jos vesitankkia ei ole täytetty.
- Älä käytä laitetta ilman valunta-alustaa tai -ritilää, ellei käytössä ole korkea kuppi/muki.
- Älä aseta laitetta kuumalle pinnalle tai lähelle lämmön lähdetä.
- **Varoitus: Vältä nesteen läikkymistä katkaisimelle.**
- Tämä laite on tarkoitettu ainoastaan kotitalouskäyttöön. Valmistaja ei voi ottaa minkäänlaista vastuuta mahdollisista vahingoista, jotka ovat seurausta epäasianmukaisesta tai virheellisestä käytöstä.
- Laitetta ei ole tarkoitettu käytettäväksi ulkopuolisen ajastimen tai erillisen kauko-ohjauksen avulla.

Tämä laite on tarkoitettu käytettäväksi kotitalousympäristössä ja vastaavissa käyttöympäristöissä, kuten











- kauppojen, toimistojen ja muiden työpaikkojen henkilökuntakeittiöissä;
- maataloilla;
- asiakkaiden toimesta hotelleissa, motelleissa ja muissa asuinympäristöissä;
- majoituksen ja aamiaisen tarjoavissa majoitusympäristöissä.

ALOITTAMINEN (kuva sivuilla 3 ja 4)





Käynnistä kone ensimmäisen kerran

- 1 Aseta laite aina vaakatasossa olevalle tasaiselle pinnalle. Käynnistä kone valmiustilassa kytkemällä se sähköverkkoon, kun  painike käynnistyy puoliksi. Täytä vesisäiliö puhtaalla vedellä. Aseta suodatinkuppi suodatinkahvaan ja kiinnitä se sitten haudutuspäähän kääntämällä sitä vastapäivään asennosta "INSERT" asentoon "LOCK" ilman kahvijauhetta. Varmista, että nuppi on vaakasuuntaisessa asennossa (asento "OFF").
- 2 Käynnistä kone painamalla painiketta , jonka valo syttyy kokonaan,  ja  painikkeet alkavat vilkkua.
- 3 Kun painikkeet alkavat vilkkua, esikuumennus on suoritettu. Käynnistä haudutus painamalla painiketta . **HUOMAUTUS: Veden pumppaaminen voi ensimmäisellä kerralla aiheuttaa hieman melua. Tämä on normaalia. Laitteen sisältä tulee ilmaa. Ääni lakkaa kuulumasta 20 sekunnin kuluttua.**
- 4 Kun haudutus on valmis, poista suodatinkahva kääntämällä sitä myötäpäivään, puhdista suodatin ja tyhjennä tiputusastia. Nyt laite on käyttövalmis. **HUOMAUTUS: Laitteen virta sammuu automaattisesti, kun laite on 20 minuuttia käyttämättä.**











Valmista espressokahvia

- 5 Aseta yhden kupillisen suodatin suodatinkahvaan. Lisää lusikallinen jauhettua kahvia, paina se tiiviisti tampperilla tai lisää E.S.E-espressonappi ja lisää se suodatinkuppiin. **E.S.E (Easy Serving Espresso) -napeilla voidaan helpottaa espresson valmistusta. Jokaisessa esipakatussa napissa on 7 grammaa kahvia, joka on mitattu ja painettu valmiiksi sekä suljettu kahdella ohuella suodatinpaperikerroksella.**
- 6 Kiinnitä suodatin haudutuspähän kääntämällä sitä vastapäivään asennosta "INSERT" asentoon "LOCK".
- 7 Aseta lämmin kuppi tiputusastialle. Esikuumennus valmis -tilassa, kun painikkeissa  ja  ja  palaa tasaisesti valo, käynnistä haudutus painamalla painiketta .
- 8 Odota hetki, niin koneesta alkaa valua huippuluokan kahvia. Kun kone on lopettanut, kahvi on valmista.
- 9 Käytä nyt kahden kupillisen suodatinkuppia. Paina painiketta . Valmista samanaikaisesti kaksi kupillista espresso.
- 10 **HUOMAUTUS: Jos sekä painike  että  alkaa vilkkua nopeasti, voit lopettaa haudutuksen painamalla painiketta  tai  tai (vaihe 11)**
- 11 (vaihe 10) jatkaa kahvinvalmistusta, kun höyrystin on jäähtynyt. Nuppi käännetään asentoon , jolloin höyrystimestä tulee ulos kuumaa vettä. Pumppu sammuu automaattisesti, kun se on jäähtynyt. Käännä nuppi pois käytöstä ja jatka kahvinvalmistusta.

Veden kuumentaminen

- 12 Esikuumennus valmis -tilassa, kun painikkeissa  ja  ja  palaa tasaisesti valo, käännä nuppi asentoon . Höyrystimestä tulee kuumaa vettä. Käännä nuppi off-asentoon, kun haluttu määrä on valmis.

Vaahdota maito ja valmista cappuccino tai latte

- 13 Kaada kannuun 100 ml (cappuccinoa varten) tai 200 ml (lattea varten) maitoa. **Huomautus: varmista, että kannun halkaisija on vähintään 70±5 mm ja siihen mahtuu lisätyn maidon määrä vähintään kaksinkertaisesti, koska maidon tilavuus kasvaa vaahdotettaessa.**
- 14 Esikuumennus valmis -tilassa, kun kaikissa painikkeissa  ja  ja  palaa tasaisesti valo, paina painiketta , kunnes se alkaa vilkkua. **HUOMAUTUS: Käytä jääkaappikyhmää täysmaitoa (EI KUUMAA MAITOA!).**
- 15 Kun painikkeen  vilkkuminen loppuu, höyrytys-/maidon vaahdotustoiminto on valmis. Ennen maidon vaahdotusta työnnä höyrystin tiputusastian suuntaan, käännä nuppi asentoon  ja vapauta höyryä, kunnes vettä ei tule enää ulos, ja poista sitten höyrytoiminto käytöstä kääntämällä nuppi takaisin vaakasuuntaiseen "OFF"-asentoon.
- 16 Upota höyrystin maitoon noin 2 cm maidonpinnan alapuolelle ja käännä nuppia. Varmista, että höyrystin on käännetty sellaiseen asentoon, että maito kääntyy kannun sisällä yhteen suuntaan ylhäältä pohjalle.
- 17 Kun haluttu vaahdotaso on saavutettu, käännä nuppi off-asentoon. **Huomautus: Puhdista höyrystin määrittämällä sienellä välittömästi, kun höyryn muodostuminen on loppunut, mutta varo loukkaantumisia! Pumpun toiminta päättyy automaattisesti, kun maitoa on vaahdotettu kolmen minuutin ajan.**
- 18 Kaada vaahdotettu maito valmiiseen espressoon, minkä jälkeen cappuccino tai latte on valmis. Makeuta juoma haluamallasi tavalla ja ripota vaahdon päälle hieman kaakaojauhetta. **HUOMAUTUS: Vaahdotamisen jälkeen espresso voi valmistaa välittömästi uudelleen painamalla painiketta  tai .** Jos sekä painike  että  alkavat vilkkua nopeasti, jäähtyä höyrystin ja jatka haudutusta (katso vaihe 11).

Itse valmistettava kahvi ☐ / ☐ määrä

- 19 Esikumennus valmis -tilassa, kun painikkeissa  ja ☐ ja ☐ palaa tasaisesti valo, käynnistä palautus-tila painamalla painiketta ☐ / ☐ 3 sekunnin ajan. Aloita haudutus painamalla painiketta ☐ / ☐ ja paina sitä uudelleen, kun haluttu määrä on valmistunut. Nyt määrä on tallennettu seuraavia valmistuskertoja varten.
- 20 Palauta tehdasetukset painamalla pitkään painikkeita ☐ ja ☐ uudelleen 3 sekunnin ajan.

PUHDISTUS JA HOITO

- 21 Kytke kone pois päältä ja irrota virtajohto verkosta. Anna laitteen jäähtyä kokonaan ennen puhdistusta. Pyyhi kaikki ulkopinnat kostealla liinalla. Puhdista vesisäiliö, tiputusastia ja tiputusritilä säännöllisesti. Älä koskaan käytä syövyttäviä tai hankaavia puhdistusaineita äläkä koskaan upota laitetta nesteeseen!
HUOMAUTUS: vain suodatinkupit voidaan pestä koneessa.
- 22 Irrota suodatinkahva kääntämällä sitä myötäpäivään. Poista kahvijäämät tai käytetty E.S.E.-espressonappi. Poista suodatinkuppi suodatinpidikkeestä, huuhtelee ne vedellä ja kuivaa osat huolellisesti.

KALKINPOISTO

- 23 Kalkinpoistoa suositellaan, kun kaikki mittarit vilkkuvat viidesti ja antavat äänimerkin viidesti, kun laite käynnistetään. Kalkinpoistovaroitus toistuu aina kahdesti joka kerta, kun käynnistät laitteen, jos et suorita kalkinpoistoa tai et peruuta sitä painamalla samanaikaisesti painikkeita ☐ ja ☐ ja ☐ 3 sekunnin ajan.
HUOMAUTUS: Takuu ei kata kahvinkeitin kalkkikertymiin liittyviä korjauksia, jos edellä kuvattua kalkinpoistoa ei suoriteta säännöllisesti.
- 24 Täytä ensin vesisäiliö vedellä 300 ml:n rajaan asti ja lisää sitten kalkinpoistoaine (tai täytä vedellä ja etikalla suhteessa 1:1). Käytä ainoastaan ympäristöystävällistä kalkinpoistoainetta ja seuraa aina valmistajan ohjeita. Esikumennus valmis -tilassa, kun painikkeissa  ja ☐ ja ☐ palaa tasaisesti valo, käynnistä kalkinpoisto painamalla samanaikaisesti painikkeita ☐ ja ☐ kolmen sekunnin ajan, jolloin painikkeet ☐ ja ☐ alkavat vilkkua vuorotellen hitaasti. Kun kalkinpoisto on suoritettu, laite palautuu valmiustilaan. Suorita vaiheet 1–4 kahdesti ennen laitteen käyttöä.

Nauti uudesta Electrolux-tuotteestasi!

VIANMÄÄRITYS

ONGELMA	MAHDOLLINEN SYY	RATKAISU
Kahvinkeitin pohjasta valuu vettä.	Tiputusastias on liikaa vettä.	Puhdista tiputusastia.
	Kahvinkeitin toimintahäiriöt.	Ota yhteyttä valtuutettuun huoltoon korjauksesta sopimista varten.
Suodatinkupin ulkopuolelle vuotaa vettä.	Suodattimen reunalla on hieman kahvijauhetta, kun se painikelukitaan haudutuspäähän.	Poista suodattimen reunalla oleva kahvijauhe.
Espressokahvissa on hapan (etikkainen) maku.	Kalkinpoistoa ei ole suoritettu oikein	Puhdista kone suorittamalla vaiheet 1–4, kuten ennen koneen ensimmäistä käynnistystä
	Kahvijauhetta säilytetään pitkäaikaisesti kuumassa ja kosteassa paikassa. Kahvijauheen laatu heikkenee.	Käytä tuoretta kahvijauhetta tai säilytä käyttämätöntä kahvijauhetta viileässä ja kuivassa paikassa. Avattuasi kahvijauhepakkauksen sulje se uudelleen tiiviisti ja säilytä sitä jääkaapissa, jotta kahvi pysyy tuoreena.
Kahvinkeitin ei enää toimi tai ei vastaa lainkaan.	Virtajohtoa ei ole kytketty kunnolla.	Liitä virtajohto maadoitettuun pistorasiaan oikein. Jos laite ei edelleenkään toimi, ota yhteyttä valtuutettuun huoltoon korjausta varten.
Höyrytystoiminto / maidon vaahdotustoiminto ei toimi oikein	Valkoinen merkkivalo ei pala.	Vasta kun valkoinen merkkivalo palaa, höyrytysasemaa voidaan käyttää maidon vaahdotukseen.
	Astia on liian suuri tai muoto ei ole sopiva.	Käytä korkeaa ja kapeaa kuppia tai ammattilaisille tarkoitettua maidon vaahdotuskannua.
	Olet käyttänyt kuorittua maitoa	Käytä kokomaitoa tai puoliksi kuorittua maitoa.
Höyrymerkkivalo vilkkuu nopeasti	Jatkuva höyrytys kolmen minuutin ajan, eikä höyrytysnuppi palaudu.	Palauta höyrytysnuppi "OFF"-asentoon.
Yhden kupin ja kahden kupin merkkivalot vilkkuvat nopeasti	Annostele kuumaa vettä 40 ml:aa varten, niin höyryvalitsin ei palaudu off-asentoon.	Palauta höyrytysnuppi "OFF"-asentoon
	Höyrytysnuppi ei palaudu jäähtymisen jälkeen.	
	Höyrytystimen lämpötila on liian korkea.	Jäähdytä sitä suorittamalla VAIHE 11
Yhden kupin ja kahden kupin sekä höyrytystimen merkkivalot vilkkuvat nopeasti	Höyrytysnuppi ei palaudu, mutta laite käynnistyy	Palauta höyrytysnuppi "OFF"-asentoon
Kaikki merkkivalot vilkkuvat samanaikaisesti viidesti	Kalkinpoisto on suoritettava	Suorita kalkinpoisto

ONGELMA	MAHDOLLINEN SYY	RATKAISU
Suodatinkahva on liian tiukka käytettäväksi	Liikaa kahvijauhetta suodattimessa	Käytä suodatinkupin täyttämiseen vähemmän kahvijauhetta
Kahvi valuu pisaroittain	Liikaa kahvijauhetta	Käytä suodatinkupin täyttämiseen vähemmän kahvijauhetta
	Liian hienorakeista kahvijauhetta painettuna liian tiukkaan	Valmista karkeampaa kahvijauhetta tai käytä kahvijauheen painamisessa vähemmän voimaa
	Suodatinkupissa on tukos	Puhdista suodatinkuppi puhdistustikulla

HÄVITTÄMINEN

Kierrätä materiaalit, jotka on merkitty merkillä . Pakkausmateriaalit voivat kierrättää. Lajittele yksittäiset osat tyyppinsä mukaan ja hävitä ne asianmukaisesti säiliöihin paikallisten jätteenkäsittelyohjeiden mukaan. Pakkausmateriaalien kierrätys vähentää raaka-aineiden käyttöä ja kaatopaikkojen jätemääriä. Auta suojaamaan ympäristöä ja ihmisten terveyttä kierrättämällä pakkaus.



Älä hävitä merkillä  merkittyjä laitteita kotitalousjätteen joukossa. Palauta tuote paikalliseen kierrätyslaitokseen tai ota yhteyttä kunnan virastoon.

Electrolux pidättää oikeuden muuttaa tuotteita, tietoja ja teknisiä tietoja ilman erillistä ilmoitusta.

COMPOSANTS (IMAGE PAGE 2)

- | | |
|-------------------------------------|---|
| A. Voyant/bouton marche | J. Épingle de nettoyage* |
| B. Voyant/bouton une tasse | K. Couvercle du réservoir d'eau |
| C. Voyant/bouton deux tasses | L. Poignée du réservoir d'eau |
| D. Voyant/bouton vapeur | M. Réservoir d'eau |
| E. Percolateur | N. Réchauffeur de tasse |
| F. 1 tasse / filtre à dosette E.S.E | O. Molette à vapeur |
| G. Filtre 2 tasses | P. Buse à vapeur/eau chaude (mousseur à lait) |
| H. Porte-filtre | Q. Grille égouttoir |
| I. Dameur/Cuillère doseuse | R. Plateau égouttoir |

* disponible uniquement sur certains modèles

CONSIGNES DE SÉCURITÉ

Lisez attentivement les instructions suivantes avant la première utilisation de l'appareil.

- Cet appareil peut être utilisé par des enfants à partir de 8 ans et par des personnes ayant des capacités physiques, sensorielles ou mentales réduites ou un manque d'expérience et de connaissances, à condition qu'elles aient été placées sous surveillance ou qu'elles aient reçu des instructions concernant l'utilisation de l'appareil de manière sûre et qu'elles comprennent les risques impliqués.
- Ne laissez pas les enfants jouer avec l'appareil.
- Seuls les enfants âgés de plus de 8 ans, surveillés par un adulte, peuvent entreprendre une opération de nettoyage ou de maintenance sur l'appareil.
- Laissez l'appareil et son cordon d'alimentation hors de portée des enfants de moins de 8 ans.
- L'appareil ne peut être connecté qu'à une alimentation électrique dont la tension et la fréquence sont conformes aux spécifications de la plaque signalétique !
- Ne prenez jamais en main et n'utilisez jamais l'appareil si :
 - le cordon d'alimentation est endommagé ;
 - le boîtier est endommagé.
- L'appareil doit être branché uniquement à une prise de courant avec mise à la terre. Si nécessaire, vous pouvez utiliser une rallonge adaptée pour 10 A.
- Si l'appareil ou le câble d'alimentation est endommagé, il doit être remplacé par le fabricant, son prestataire de service après-vente ou par un professionnel disposant de qualifications similaires, afin d'éviter tout danger.
- Placez toujours l'appareil sur une surface plane.
- Vous devez mettre à l'arrêt l'appareil et le débrancher du réseau après chaque utilisation, avant le nettoyage et l'entretien.
- L'appareil et les accessoires deviennent chauds pendant le fonctionnement. N'utilisez que les poignées et touches désignées. Laissez refroidir avant le nettoyage ou le stockage.
- Le câble d'alimentation secteur ne doit pas entrer en contact avec les parties chaudes de l'appareil.
- Ne retirez pas le réservoir d'eau pendant le processus de préparation.
- Ne retirez pas le porte-filtre pendant le processus de préparation ou quand de la vapeur ou de l'eau chaude s'échappe du support de filtre car l'appareil est pressurisé.





DANGER ! Il y a un risque de brûlure.

- Relâchez la pression par la buse à vapeur/eau chaude (suivez les instructions de l'étape 11) avant de retirer le porte-filtre.
- Avertissement : Évitez les brûlures de vapeur.
- Quand vous utilisez la fonction vapeur, de l'eau chaude peut s'écouler par le percolateur. **DANGER ! L'eau est chaude, elle présente un risque de brûlure.**
- Lorsque vous ouvrez la molette à vapeur, un jet d'eau chaude sort de la buse. Soyez prudent et ouvrez la valve à vapeur lentement. **DANGER ! L'eau est chaude, elle présente un risque de brûlure.**
- N'immergez pas l'appareil dans l'eau ou dans un autre liquide.
- Ne dépassez pas le volume de remplissage maximal indiqué sur les appareils.
- Remplissez le réservoir d'eau avec de l'eau froide uniquement, jamais avec du lait ou autres liquides.
- Utilisez toujours de l'eau fraîche pour infuser un expresso pour garantir un arôme optimal.
- N'utilisez pas l'appareil si le réservoir d'eau n'a pas été rempli.
- N'utilisez pas l'appareil sans le plateau égouttoir ou la grille d'égouttoir, sauf si une tasse/un mug plus grand est utilisé(e).
- Vous ne devez ni utiliser ni placer l'appareil sur une surface chaude ou près d'une source de chaleur.
- **Avertissement:** Évitez tout déversement sur le connecteur.
- Cet appareil est exclusivement destiné à un usage domestique. Le fabricant ne peut être tenu responsable pour d'éventuels dommages causés par une utilisation inappropriée ou incorrecte.
- Cet appareil n'est pas conçu pour être commandé au moyen d'une minuterie externe ou d'un système de commande à distance séparé.

Cet appareil est destiné à être utilisé dans des applications domestiques et similaires telles que :











- les cuisines du personnel dans les magasins, les bureaux et autres environnements de travail ;
- les gîtes ruraux ;
- par les clients dans les hôtels, les motels et autres lieux de séjours ;
- ans les environnements tels que les chambres d'hôtes.

PRISE EN MAIN (image page 3 et 4)**Démarrer la machine pour la première fois**





- 1 Placez la machine sur une surface plane. Branchez la machine afin qu'elle s'allume en mode veille, tandis que le bouton  s'allume à moitié. Remplissez le réservoir d'eau avec de l'eau froide et pure. Mettez le filtre dans le porte-filtre, puis fixez-le dans le percolateur en le tournant dans le sens antihoraire, de la position « INSERT » à « LOCK » sans café. Assurez-vous que la molette est en position horizontale (position « OFF »).
- 2 Démarrez la machine avec le bouton , dont le voyant s'allumera complètement  et  les autres boutons commenceront à clignoter.

- 3 Quand les boutons auront fini de clignoter, le préchauffage est effectué. Appuyez sur le bouton  pour commencer la préparation. **REMARQUE : Il se peut que le pompage de l'eau soit bruyant la première fois. Cela est normal. La machine relâche de l'air de l'intérieur. Le bruit s'arrêtera au bout de 20 secondes.**
- 4 Quand l'infusion est terminée, retirez le porte-filtre en le tournant dans le sens horaire, nettoyez le filtre et videz l'égouttoir. À présent, la machine est prête à l'emploi. **REMARQUE : La machine s'éteindra automatiquement après 20 min d'inactivité.**







Faire un expresso





- 5 Mettez le filtre 1 tasse dans le porte-filtre. Ajoutez une cuillère de café moulu et pressez-le fermement avec le dameur, ou ajoutez une dosette E.S.E et mettez-la dans le filtre. **Des dosettes E.S.E (Easy Serving Espresso) peuvent être utilisées pour simplifier la préparation des espressos. Chaque dosette préemballée contient 7 grammes de café, déjà dosé, pressé et scellé entre 2 fines couches de papier-filtre.**
- 6 Fixez le filtre dans le percolateur en le tournant dans le sens antihoraire, de la position « INSERT » à « LOCK ».
- 7 Placez une tasse chaude sur l'égouttoir. En mode « préchauffage effectué » quand les voyants des boutons  et  et  sont complètement allumés de façon continue, appuyez sur le bouton  pour démarrer la préparation.
- 8 Attendez un moment et le café de qualité supérieure va s'écouler. Quand la machine cesse de fonctionner, votre café est alors prêt.
- 9 Placez maintenant le filtre 2 tasses. Appuyez sur le bouton . Préparez 2 tasses d'expresso en même temps.
- 10 **REMARQUE: Si les boutons  et  commencent à clignoter rapidement tous les deux, vous pouvez appuyer simplement sur le bouton  ou  pour annuler la préparation, ou (étape 11)**
- 11 (étape 10) vous pouvez recommencer la préparation après le refroidissement du chauffe-eau. Tournez la molette en position  et relâchez de l'eau chaude par la buse à vapeur. La pompe cesse de fonctionner automatiquement quand le refroidissement est effectué. Tournez la molette pour l'éteindre et continuez votre préparation.

Faire de l'eau chaude









- 12 En mode « préchauffage effectué » quand tous les boutons  et  et  sont complètement allumés de façon continue, tournez la molette en position . De l'eau chaude sort de la buse à vapeur. Tournez la molette en position arrêt quand vous avez obtenu la quantité désirée.

Faire mousser le lait et faire un cappuccino/latte

- 13 Remplissez une carafe avec 100 ml (pour un cappuccino) ou 200 ml (pour un latte) de lait. **Remarque : assurez-vous que le diamètre de la carafe est d'au moins 70±5 mm et que sa capacité peut contenir le double du volume de lait une fois monté en mousse.**
- 14 En mode « préchauffage effectué » quand les voyants des boutons  et  et  sont complètement allumés de façon continue, appuyez sur le bouton , il commencera à clignoter. **REMARQUE : Utilisez du lait entier à température de réfrigérateur (PAS CHAUD !)**
- 15 Quand le bouton  cesse de clignoter, la fonction vapeur/mousseur de lait est prête. Avant de faire mousser le lait, poussez la buse à vapeur dans la direction de l'égouttoir, tournez la molette en position  et relâchez la vapeur pendant 10 secondes jusqu'à ce qu'il n'y ait plus d'eau qui sorte, puis éteignez la fonction vapeur en remettant la molette en position « OFF ».
- 16 Immergez la buse à vapeur dans le lait, environ 2 cm sous la surface du lait, mettez la molette en marche. Assurez-vous que la buse à vapeur est placée de façon à ce que le lait tourne dans une direction dans la carafe, de haut en bas.
- 17 Quand la quantité désirée de mousse est atteinte, éteignez la vapeur. **Remarque : Nettoyez la buse à vapeur avec une éponge humide immédiatement après l'arrêt de la vapeur, mais attention de ne pas vous brûler ! La pompe cesse de fonctionner automatiquement après avoir fait mousser du lait pendant 3 minutes.**

- 18 Versez la mousse de lait dans votre espresso préparé, maintenant votre cappuccino/latte est prêt. Sucrez à votre goût et si désiré, saupoudrez la mousse avec un peu de poudre de cacao. **REMARQUE : Après utilisation de la vapeur, vous pouvez préparer immédiatement un espresso de nouveau en appuyant sur le bouton  et . Si les deux boutons  et  commencent à clignoter rapidement, refroidissez le chauffe-eau et reprenez votre préparation (voir étape 11)**











Volume / personnalisé

- 19 En mode « préchauffage effectué » quand les voyants des boutons  et  et  sont complètement allumés de façon continue, maintenez le bouton  /  pendant 3 secondes pour démarrer le mode réinitialiser. Appuyez sur les boutons  /  pour commencer la préparation et appuyez de nouveau lorsque la quantité désirée est atteinte. La quantité est désormais sauvegardée pour la prochaine préparation.
- 20 Restaurez les paramètres d'usine par défaut tout simplement en maintenant appuyés les boutons  et  pour 3 secondes de nouveau.

ENTRETIEN ET NETTOYAGE

- 21 Mettez à l'arrêt l'appareil et débranchez le cordon d'alimentation. Laissez la machine refroidir complètement avant le nettoyage. Essuyez toutes les surfaces extérieures avec un chiffon humide. Nettoyez le réservoir d'eau, la grille d'égouttoir et le plateau égouttoir régulièrement. N'utilisez jamais des produits caustiques ou abrasifs et n'immergez jamais l'appareil dans un liquide ! **REMARQUE : seuls les filtres peuvent être nettoyés au lave-vaisselle.**
- 22 Détachez le porte-filtre en le tournant dans le sens horaire. Jetez tout résidu de café ou dosette E.S.E usagé(e). Retirez le filtre du porte-filtre, rincez-le avec de l'eau propre et séchez soigneusement.

DÉTARTRAGE

- 23 Un détartrage est recommandé quand tous les voyants clignotent 5 fois avec 5 bips quand la machine est mise en marche. **L'avertissement de détartrage se répétera 2 fois de plus à chaque fois que vous allumerez l'appareil si vous n'effectuez pas de détartrage ou que vous n'annulez pas en appuyant simultanément sur  et  et  pendant 3 secondes.** **REMARQUE : Les réparations de la machine à café relatives aux problèmes de dépôts calcaires ne sont pas couvertes par la garantie si les procédures de détartrage décrites plus haut ne sont pas effectuées régulièrement.**
- 24 Remplissez d'abord le réservoir d'eau jusqu'au niveau de 300 ml avec de l'eau, puis ajoutez l'agent de détartrage (ou remplissez-le d'eau et de vinaigre à un rapport de 1:1). Utilisez uniquement un agent de détartrage respectueux de l'environnement et suivez toujours les instructions du fabricant. En mode « préchauffage effectué » quand les voyants des boutons  et  et  sont complètement allumés de façon continue, appuyez simultanément sur  et  pendant 3 secondes pour démarrer le processus de détartrage, pendant lequel les boutons  et  vont clignoter l'un après l'autre. Quand le détartrage est terminé, la machine retourne en mode veille. Effectuez les étapes 1 à 4 deux fois avant d'utiliser la machine.

Profitez de votre nouvel appareil Electrolux!

DÉPANNAGE

PROBLÈME	CAUSE POSSIBLE	SOLUTION
De l'eau fuit du dessous de la machine à café	Il y a trop d'eau dans l'égouttoir.	Veillez nettoyer l'égouttoir.
	Les défaillances de la machine à café.	Veillez contacter le centre de service autorisé pour réparations.
De l'eau fuit de l'extérieur du filtre.	Il y a du café en poudre sur le bord du filtre, quand verrouillé sur le percolateur.	Retirez le café en poudre sur les bords du filtre.
Les cafés expressos ont un goût acide (vinaigré).	Le détartrage n'a pas été effectué correctement	Nettoyez la machine en suivant les étapes 1 à 4 pour « démarrer la machine pour la première fois »
	Le café en poudre est rangé longtemps dans un endroit chaud et humide. La poudre de café s'oxyde.	Veillez utiliser du café en poudre frais, ou rangez le café non utilisé dans un endroit frais et sec. Après avoir ouvert un paquet de café en poudre, refermez-le hermétiquement et rangez-le dans un réfrigérateur pour maintenir sa fraîcheur.
La machine à café ne fonctionne plus ou ne répond pas du tout.	La prise n'est pas branchée correctement.	Branchez correctement le câble d'alimentation dans une prise de terre. Si l'appareil ne fonctionne toujours pas, veuillez contacter le centre de service autorisé pour réparation.
La fonction vapeur/mousseur de lait ne marche pas correctement.	Le voyant blanc n'est pas allumé.	La fonction vapeur peut être utilisée pour faire de la mousse de lait uniquement quand le voyant blanc est allumé.
	Le récipient est trop grand ou la forme n'est pas appropriée.	Utilisez une tasse haute et étroite ou une carafe pour mousse de lait professionnelle.
	Vous avez utilisé du lait écrémé	Utilisez du lait entier ou demi-écrémé.
Le voyant vapeur clignote rapidement	Vous avez utilisé la fonction vapeur de façon continue pendant 3 minutes et la molette à vapeur n'est pas réinitialisée.	Remettez la molette à vapeur en position « ARRÊT ».
Les voyants 1 tasse, 2 tasses et vapeur clignotent rapidement	Vous avez versé 40 ml d'eau chaude et la molette à vapeur n'est pas réinitialisée.	Remettez la molette à vapeur en position « ARRÊT ».
	La molette à vapeur n'a pas été réinitialisée après refroidissement.	
	La température du chauffe-eau est trop haute.	Refroidissez-le en effectuant l'ÉTAPE 11
Les voyants 1 tasse, 2 tasses et vapeur clignotent rapidement	La molette à vapeur n'est pas réinitialisée, mais la machine est allumée	Remettez la molette à vapeur en position « ARRÊT »
TOUS les voyants clignotent en même temps 5 fois	Détartrage nécessaire	Effectuez un détartrage

PROBLÈME	CAUSE POSSIBLE	SOLUTION
Le porte-filtre est trop serré pour fonctionner	Trop de café inséré dans le filtre	Remplissez le filtre avec moins de café en poudre
Le café coule goutte à goutte	Trop de café en poudre	Remplissez le filtre avec moins de café en poudre
	La poudre de café est trop fine et trop tassée	Faites une poudre de café plus grossière ou tassez-la avec moins de force
	Filtre bloqué	Nettoyez le filtre à l'aide de l'épingle de nettoyage

MISE AU REBUT

Recyclez les matériaux portant le symbole . Les matériaux d'emballage peuvent être recyclés. Veuillez trier les composants individuels par type et les jeter dans les conteneurs appropriés en fonction des instructions de traitement des déchets locales. Le recyclage des matériaux d'emballage réduit les utilisations de matériaux bruts et les quantités de déchets dans les décharges. Contribuez à protéger l'environnement et la santé humaine en recyclant vos emballages.

Ne jetez pas les appareils portant le symbole  avec les ordures ménagères. Rapportez ce produit à votre centre de recyclage local ou renseignez-vous auprès de votre mairie.

Electrolux se réserve le droit de modifier les produits, informations et caractéristiques techniques sans préavis.



Pour la Suisse:



Où aller avec les appareils usagés?

Partout où des appareils neufs sont vendus, mais aussi dans un centre de collecte ou une entreprise de récupération officiels SENS. La liste des centres de collecte officiels SENS est disponible sous www.erecycling.ch

DIJELOVI (SLIKA NA STRANICI 2)

- | | |
|-------------------------------------|---|
| A. Pokazatelj//gumb za uključivanje | J. Iglica za čišćenje* |
| B. Indikator//gumb za jednu šalicu | K. Poklopac spremnika za vodu |
| C. Indikator//gumb za dvije šalice | L. Ručka spremnika za vodu |
| D. Pokazatelj//gumb za paru | M. Spremnik za vodu |
| E. Mehanizam za kuhanje | N. Ploča za zagrijavanje šalice |
| F. Filtar za jednu šalicu / E.S.E | O. Regulator za paru |
| G. Filtar za dvije šalice | P. Vruća voda / mlaznica pare (pjenjača za mlijeko) |
| H. Držač filtra | Q. Rešetka za kapanje |
| I. Tamper / mjerna žlica | R. Korito za kapanje |

* dostupno samo za određene modele

SAVJETI ZA SIGURNU UPOTREBU

Prije prve uporabe uređaja pažljivo pročitajte ove upute.

- Ovaj uređaj mogu koristiti djeca od 8 godina pa na više i osobe smanjenih tjelesnih, osjetilnih ili mentalnih mogućnosti ili osobe koje ne raspolažu iskustvom ili znanjem ako su pod nadzorom osobe odgovorne za njihovu sigurnost i rade po uputama koje se odnose na sigurno korištenje uređaja te razumiju uključene opasnosti.
- Djeca se ne smiju igrati uređajem.
- Čišćenje i održavanje ne smiju obavljati djeca osim ako su starija od 8 godina i pod nadzorom.
- Držite uređaj i kabel izvan dohvata djece mlađe od 8 godina.
- Uređaj se smije priključiti samo na napajanje čiji su napon i frekvencija u skladu sa specifikacijama na nazivnoj pločici!
- Uređaj nikada nemojte koristiti ili podizati ako je
 - kabel napajanja oštećen,
 - kućište oštećeno.
- Uređaj mora biti spojen na uzemljenu utičnicu. Ako je potrebno, može se koristiti produžni kabel koji je prikladan za 10 A.
- Ako je uređaj ili strujni kabel oštećen, mora ga zamijeniti proizvođač, njegov servisni agent ili kvalificirana osoba zbog izbjegavanja opasnosti.
- Uvijek postavite uređaj na vodoravnu i ravnu površinu.
- Nakon upotrebe, prije čišćenja ili održavanja potrebno je uređaj isključiti i izvući utikač iz utičnice električnog napajanja.
- Uređaj i dodatna oprema se zagrijavaju tijekom rada. Koristite samo za to predviđene ručke i regulatore. Prije čišćenja ili spremanja ostavite uređaj da se ohladi.
- Kabel napajanja ne smijete dovoditi u kontakt s vrućim dijelovima uređaja.
- Tijekom kuhanja nemojte uklanjati spremnik vode.
Tijekom kuhanja nemojte uklanjati držač filtra ili kada para/vrela voda izlazi iz držača filtra jer je uređaj pod tlakom. **OPASNOST! Postoji rizik od nastajanja opekline.**
- Prije uklanjanja držača filtra ispustite tlak kroz mlaznicu za vruću vodu/paru (slijedite korak 11 u uputama).
- **Upozorenje: Izbjegavajte opasnost od opekline usljed pare.**





- Kada se upotrebljava funkcija pare, vruća voda može kapati s mehanizma za kuhanje. **OPASNOST! Voda je vruća, postoji opasnost od nastajanja opekline.**
- Tijekom otvaranja regulatora za paru ispušta se mlaz vruće vode. Pažljivo i polako otvarajte ventil pare. **OPASNOST! Voda je vruća, postoji opasnost od nastajanja opekline.**
- Ne uranjajte uređaj u vodu ili bilo koju drugu tekućinu.
- Ne prelazite maksimalnu zapremninu punjenja kako je naznačeno na uređajima.
- Spremnik za vodu punite isključivo hladnom vodom, nikad mlijekom ili drugim tekućinama.
- Za kuhanje uvijek koristite svježvu vodu kako biste postigli najbolji okus espressa.
- Ne upotrebljavajte uređaj ako spremnik za vodu nije napunjen.
- Ne upotrebljavajte uređaj bez korita i rešetke za kapanje, osim ako se koristi viša šalica.
- Nemojte koristiti niti stavljati uređaj na vruću površinu ili blizu izvora topline.
- **Upozorenje:** Izbjegavajte prolijevanje po konektoru.
- Ovaj uređaj je namijenjen samo za upotrebu u kućanstvu. Proizvođač ne preuzima odgovornost za moguću štetu uzrokovanu nepravilnom ili pogrešnom uporabom.
- Ovaj uređaj nije predviđen za rad uz pomoć vanjskog tajmera ili odvojenog sustava daljinskog upravljanja.

Ovaj je uređaj namijenjen upotrebi u kućanstvu i sličnim aplikacijama kao što su:











- kuhinjski prostori za osoblje u trgovinama, uredima i drugim radnim okruženjima;
- seoskim kućama;
- od strane klijenata u hotelima, motelima i drugim rezidencijalnim okruženjima;
- u okruženjima s noćenjem i doručkom.

PRVI KORACI (slika na stranici 3 i 4)





Prvo pokretanje aparata

- 1 Uređaj postavite na ravnu površinu. Uključite uređaj da se uključi stanje pripravnosti, dok se tipka  uključuje na pola. Napunite spremnik hladnom, čistom vodom. Stavite filtar u ručku za filtar, a zatim je pričvrstite na mehanizam za kuhanje u smjeru suprotnom od kazaljke na satu od položaja "INSERT" do "LOCK" bez kave. Provjerite je li gumb u vodoravnom položaju (položaj "OFF").
- 2 Pokrenite uređaj pritiskom na gumb , čije svjetlo će neprekidno svijetliti a gumbi  i  bljeskat će.
- 3 Kada gumbi prestanu bljeskati, predgrijavanje je završeno. Pritisnite gumb  za početak pravljenja kave. **OPASKA: Prilikom prvog pumpanja vode može se čuti buka. To je normalno. Uređaj ispušta zrak iz unutrašnjosti. Buka će prestati nakon otprilike 20 sekundi.**
- 4 Kada je kuhanje završeno, uklonite ručku za filtar okretanjem u smjeru kazaljke na satu, očistite filtar i korito za kapanje. Uređaj je sada spreman za upotrebu. **OPASKA: Uređaj se automatski isključuje nakon 20 minuta neaktivnosti.**











Pripremanje espressa

- 5 Stavite filtar za jednu šalicu u ručku za filtar. Stavite jednu žlicu mljevene kave, čvrsto je pritisnite tamperom; ili dodajte E.S.E kapsulu i stavite je u filtar. **E.S.E (Easy Serving Espresso) kapsule se mogu koristiti za lakšu pripremu espressa. Svaka zapakirana kapsula sadrži 7 grama kave, već izmjerene i prešane te zatvorene između 2 fina sloja filtar papira.**
- 6 Pričvrstite filtar na mehanizam za kuhanje okretanjem u smjeru suprotnom od kazaljke na satu iz položaja "INSERT" u položaj "LOCK".
- 7 Toplu šalicu postavite na korito za kapanje. U načinu "predgrijavanje završeno" kada su  i  i  gumbi uključeni i neprekidno svijetle, pritisnite gumb  za početak kuhanja kave.
- 8 Pričekajte trenutak dok vrhunska kava istječe. Kada uređaj prestane raditi, vaša kava je spremna.
- 9 Sada stavite filtar za dvije šalice. Pritisnite gumb . Istodobno kuhanje 2 šalice espressa.
- 10 **OPASKA: Ako oba gumba  i  počnu brzo bljeskati, možete jednostavno pritisnuti gumb  ili  za poništavanje kuhanja, ili (korak 11)**
- 11 **(korak 10) ponovno pokrenuti kuhanje nakon hlađenja kotla. Okrenite gumb u položaj  i ispuštite vruću vodu s parne mlaznice. Kada završi hlađenje pumpa automatski prestaje raditi. Isključite gumb i nastavite s kuhanjem kave.**









Za vruću vodu

- 12 U načinu "predgrijavanje završeno" kada su svi  i  i  gumbi uključeni i neprekidno svijetle, okrenite regulator u položaj . Vruća voda izlazi iz mlaznice za paru. Isključite regulator kada se naspe željena količina.

Mlijeko zapjenite i napravite cappuccino/latte

- 13 Napunite posudicu sa 100 ml mlijeka (za cappuccino) ili 200 ml (za latte). **Opaska: provjerite da promjer posudice nije manji od 70±5 mm, te da posudica može primiti dvostruko više mlijeka nakon što se zapjeni.**
- 14 U načinu "predgrijavanje završeno" kada su svi  i  i  gumbi uključeni i neprekidno svijetle, pritisnite gumb , gumb počinje bljeskati. **OPASKA: Koristite punomasno mlijeko iz hladnjaka (NE VRUĆE!).**
- 15 Kada gumb  prestane bljeskati, funkcija para/pjena od mlijeka je spremna. Prije pravljenja pjene od mlijeka, okrenite mlaznicu za paru u smjeru korita za kapanje, okrenite regulator u položaj  i pustite paru dok ne prestane izlaziti voda, a zatim isključite funkciju pare okretanjem regulatora natrag u vodoravni položaj "OFF".
- 16 Umetnite mlaznicu za paru u mlijeko oko 2 cm, okrenite regulator. Provjerite je li mlaznica za paru postavljena tako da se mlijeko okreće u jednom smjeru unutar posudice od vrha do dna.
- 17 Kada ste izradili željenu količinu pjene, isključite regulator. **Opaska: Očistite mlaznicu za paru vlažnom spužvom odmah nakon što para prestane izlaziti pazeći da se ne ozlijedite! Pumpa automatski prestaje raditi 3 minute nakon izrade pjene od mlijeka.**
- 18 U pripremljeni espresso ulijte pjenu od mlijeka. Cappuccino/latte je spreman. Zaslادite po ukusu i po želji pjenu pospite s malo kakaa. **OPASKA: Nakon uporabe pare, možete ponovno napraviti espresso pritiskom na gumb  ili . Ako oba gumba  i  počnu brzo bljeskati, ohladite kotao i nastavite s kuhanjem (pogledajte korak 11).**











DIY / zapremina

- 19 U načinu "predgrijavanje završeno" kada su  i  i  gumbi uključeni i neprekidno svijetle, dugo pritisnite gumb  /  na 3 sekunde za resetiranje načina rada. Pritisnite gumb  /  za početak kuhanja i ponovno pritisnite za zaustavljanje kada se dosegne željeni volumen. Sada je volumen spremljen za sljedeću operaciju i tako nadalje.
20. Vratite zadane postavke jednostavno istodobnim dugim pritiskom gumba  i  ponovno na 3 sekunde.

ČIŠĆENJE I ODRŽAVANJE

- 21 Isključite uređaj i iskopčajte kabel za napajanje. Prije čišćenja pustite da se uređaj potpuno ohladi. Obrišite sve vanjske površine vlažnom krpom. Redovito čistite spremnik za vodu, korito za kapanje i rešetku za kapanje. Nikad ne upotrebljavajte kaustična ili abrazivna sredstva za čišćenje, i nikad ne uranjajte uređaj u tekućinu! **OPASKA:** samo se filtri mogu se prati u perilici posuđa.
- 22 Odvojite ručku filtra okretanjem ručke u smjeru kazaljke na satu. Ostaci kave ili rabljene E.S.E kapsule. Izvadite filter iz držača filtra, isperite čistom vodom i temeljito osušite.

DECALCIFYING

- 23 Ako svi indikatori bljesnu 5 puta uz 5 zvučnih signala u trenutku kada se uređaj uključi, preporuča se uklanjanje kamenca. Upozorenje za uklanjanje kamenca ponovit će se još 2 puta svaki put kada uključite uređaj ako ne provedete uklanjanje kamenca ili ako upozorenje ne poništite istodobnim pritiskom  i  i  na 3 sekunde. **OPASKA: Popravci aparata za kavu koji se odnose na probleme s kamencem nisu pokriveni jamstvom ukoliko se prethodno opisani postupak za uklanjanje kamenca ne provodi redovito.**
- 24 Napunite spremnik za vodu s vodom do oznake 300 ml, zatim dodajte sredstvo za uklanjanje kamenca (ili natočite vodu ili vinski ocat u omjeru 1:1). Koristite samo ekološki prihvatljivo sredstvo za uklanjanje kamenca i uvijek slijedite upute proizvođača. U načinu "predgrijavanje završeno" kada su  i  i  gumbi uključeni i neprekidno svijetle, istodobno pritisnite  i  na 3 sekunde za pokretanje uklanjanja kamenca, tijekom kojeg gumbi  i  polako bljskaju jedan za drugim. Po dovršetku uklanjanja kamenca, aparat će se vratiti u stanje pripravnosti. Prije uporabe aparata provedite korake 1-4 dvaput.

Uživajte u svom novom Electroluxovom proizvodu!

RJEŠAVANJE PROBLEMA

PROBLEM	MOGUĆI UZROK	RJEŠENJE
Voda curi s dna aparata za kavu.	U koritu za kapanje ima previše vode.	Očistite korito za kapanje.
	Aparat za kavu ne radi.	Za popravku se obratite ovlaštenom servisu.
Voda curi izvan filtra.	Na rubu filtra ima kave u prahu prilikom zaključavanja u mehanizam za kuhanje.	Očistite kavu u prahu s ruba filtra.
Espresso ima kiseli (octeni) okus.	Uklanjanje kamenca nije pravilno provedeno	Za "prvo pokretanje aparata" očistite stroj sukladno koracima 1-4
	Kava u prahu dugo stoji na toplom, vlažnom mjestu. Kava u prahu se kvari.	Koristite svježiju kavu u prahu ili čuvajte neiskorištenu kavu na hladnom i suhom mjestu. Nakon što otvorite pakiranje kave u prahu, dobro ga zatvorite i čuvajte u hladnjaku kako bi kava zadržala svježinu.
Aparat za kavu više uopće ne radi ili ne reagira.	Aparat nije dobro priključen u utičnicu.	Ispravno priključite kabel za napajanje u uzemljenu utičnicu. Ako uređaj i dalje ne radi, obratite se ovlaštenom servisu radi popravka.
Para/izrada pjene od mlijeka ne radi kako treba.	Bijeli indikator ne svijetli.	Tek nakon što bijeli indikator počne da svijetli, parna stanica se može koristiti za izradu pjene od mlijeka.
	Spremnik je prevelik ili nema prikladan oblik.	Koristite visoku i usku šalicu ili profesionalnu posudicu za izradu pjene od mlijeka.
	Koristili ste obrano mlijeko	Koristite punomasno ili djelomično obrano mlijeko.
Indikator za paru bljeska brzo	Regulator za paru se ne resetira nakon neprekidne uporabe pare od 3 minute.	Resetirajte regulator za paru u položaj "OFF".
Indikator za jednu šalicu i indikator za dvije šalice brzo bljeskaju	Regulator za paru se ne resetira nakon ispuštanja 40 ml vruće vode.	Resetirajte regulator za paru u položaj "OFF".
	Regulator za paru se ne resetira nakon hlađenja.	
	Temperatura kotla je previsoka.	Ohladite kotao izvođenjem KORAKA 11
Indikator za jednu šalicu, indikator za dvije šalice i indikator pare brzo bljeskaju	Uređaj je uključen ali regulator za paru nije resetiran	Resetirajte regulator za paru u položaj "OFF"
SVI indikatori bljeskaju u isto vrijeme 5 puta	Treba provesti uklanjanje kamenca	Izvršite dekalifikaciju
Ručka filtra je previše čvrsta za rukovanje	U filter je stavljeno previše kave	Napunite filter s manje kave

PROBLEM	MOGUĆI UZROK	RJEŠENJE
Kava istječe kap po kap	Previše kave	Napunite filter s manje kave
	Kava je presitna i prečvrsto nabijena	Napravite krupniju kavu ili nabijajte kavu s manje sile
	Filter je začepljen	Očistite filter iglom za čišćenje

ZBRINJAVANJE

Reciklirajte materijale sa simbolom . Pakiranje se može reciklirati. Komponente razvrstajte prema vrsti i odložite ih u odgovarajuće spremnike sukladno lokalnim uputama za odlaganje. Recikliranjem pakiranja smanjuje se korištenje sirovina i količina otpada na odlagalištima. Pomozite u zaštiti okoliša i zdravlja ljudi recikliranjem pakiranja.



Uređaje označene simbolom  ne bacajte zajedno s kućanskim otpadom. Vratite proizvod u lokalni pogon za reciklažu ili kontaktirajte nadležni ured za otpad i recikliranje.

Electrolux zadržava pravo promjene proizvoda, informacija i specifikacija bez prethodne najave.

ALKATRÉSZEK (KÉP A 2. OLDALON)

- | | |
|--|--|
| A. Bekapcsolásjelző/gomb | J. Tisztítótű* |
| B. Egycsészes visszajelző/gomb | K. Víztartály fedél |
| C. Kétcsészes visszajelző/gomb | L. Víztartály fogantyú |
| D. Gőz visszajelző/gomb | M. Víztartály |
| E. Főzőfej | N. Csészemelegítő |
| F. Egycsészes / E.S.E. tasakos szűrőcsésze | O. Gőz választógomb |
| G. Kétcsészes szűrőcsésze | P. Forró víz / gőzfúvóka (tejhabosító) |
| H. Szűrőtartó | Q. Cseprács |
| I. Tömörítő- / mérőkanál | R. Csepptálca |

* Csak bizonyos típusoknál érhető el

BIZTONSÁGI TUDNIVALÓK

A készülék első használata előtt gondosan olvassa el a következő útmutatásokat.

- A készüléket 8 év feletti gyermekek és csökkent fizikai, érzékelési vagy mentális képességű, illetve megfelelő tapasztalatok vagy ismeretek híján lévő személyek csak felügyelettel, illetve a készülék biztonságos használatára vonatkozó megfelelő tájékoztatás esetén használhatják.
- Gyermekek nem játszhatnak a készülékkel.
- A tisztítást és a felhasználói karbantartást nem végezhetik gyermekek, kivéve, ha már betöltötték 8. életévüket, és biztosított a felügyelet.
- A készüléket és a kábelét tartsa távol a 8 év alatti gyermekektől.
- A készüléket csak olyan tápellátáshoz szabad csatlakoztatni, amelynek feszültsége és frekvenciája megfelel az adattáblán szereplő értékeknek!
- Soha ne használja és ne vegye fel a készüléket, ha
 - a tápkábel sérült,
 - a készülékház sérült.
- A készüléket kizárólag földelt aljzathoz csatlakoztassa. Szükség esetén 10 A-es hosszabbító kábel használható.
- Ha a készülék vagy a hálózati kábel megsérül, azt a gyártónak vagy a márkaszerviznek, illetve más hasonlóan képzett személynek kell kicserélnie a veszély elkerülése érdekében.
- A készüléket mindig sík, vízszintes felületre helyezze.
- Minden használat után, valamint tisztítás és karbantartás előtt kapcsolja ki a készüléket, és húzza ki a dugaszát a hálózati aljzatból.
- A készülék és a tartozékok működés közben felforrósodnak. Megfogáshoz kizárólag az arra tervezett fogantyúkat és gombokat használja. Tisztítás vagy tárolás előtt hagyja a terméket lehűlni.
- Ügyeljen arra, hogy a hálózati kábel ne érjen hozzá a készülék forró felületeihez.
- Ne távolítsa el a víztartályt a főzési folyamat alatt.
- Ne távolítsa el a szűrőtartót a főzési folyamat alatt, illetve amikor a szűrőtartóból gőz / forró víz távozik, mivel a készülék nyomás alatt van. **VESZÉLY! Fennáll a leforrzás veszélye.**
- A szűrőtartó eltávolítása előtt engedje le a nyomást a forró víz/gőz fúvókán keresztül (kövesse a 11. lépés utasításait).





- **Figyelmeztetés: Kerülje a gőz okozta égési sérüléseket.**
- A gőzfunkció használatakor a főzőfejből forró víz csöpöghet. **VESZÉLY! A víz forró, fennáll a leforrázás veszélye.**
- A gőzgomb kinyitásakor forró víz lövellhet ki. Legyen óvatos, és lassan nyissa ki a gőzszelepet. **VESZÉLY! A víz forró, fennáll a leforrázás veszélye.**
- Ne merítse a készüléket vízbe vagy bármilyen más folyadékba.
- Ne lépje túl a készüléken feltüntetett maximális töltési mennyiséget.
- A víztartályt csak hideg vízzel töltsse fel, soha ne tejjel vagy más folyadékkal.
- A presszókávé főzéséhez mindig friss vizet használjon, hogy a legjobb ízt érje el.
- Ne használja a készüléket, ha a víztartály nincs feltöltve.
- Ne használja a készüléket a cseptálca vagy a cseprács nélkül, kivéve, ha magasabb csészét/bögrét használ.
- Ne használja vagy helyezze a készüléket forró felületre vagy hőforrás közelébe.
- **Figyelmeztetés:** Ügyeljen arra, hogy ne jusson folyadék a csatlakozóra.
- Ez a készülék kizárólag háztartási célokra használható. A gyártó nem vállal semmiféle felelősséget az olyan esetleges károkért, melyeket helytelen vagy hibás használat okozott.
- A készüléket nem szánták külső időzítővel vagy külön távvezérlő rendszerrel való működtetésre.

Ezt a készüléket háztartási és hasonló alkalmazásokhoz szánták, például:











- üzletekben, irodákban és egyéb munkahelyeken kialakított személyzeti konyhákhoz;
- hétvégi házakhoz;
- hotelek, motelek, panziók és egyéb lakás célú ingatlanok vendégei számára;
- reggelit nyújtó szállások számára.

ELSŐ LÉPÉSEK (kép a 3. és 4. oldalon)





A gép első elindítása

- 1 A gépet helyezze sík felületre. Csatlakoztassa a gépet a készenléti üzemmód bekapcsolásához, miközben a  gomb félig bekapcsol. Töltsön tiszta, hideg vizet a víztartályba. Helyezze a szűrőcsészét a szűrőfogantyúba, majd kávé nélkül rögzítse a főzőfejre az óramutató járásával ellentétes irányba forgatva a „INSERT” állásból a „LOCK” állásba. Győződjön meg róla, hogy a választógomb vízszintes helyzetben („OFF” állásban) van.
- 2 Indítsa el a gépet a  gombbal, melynek fénye teljes fényerővel világít, és a  és  gombok villogni kezdenek.
- 3 Amikor a gombok már nem villognak, az előmelegítés kész. Nyomja meg a  gombot a főzési folyamat elindításához. **MEGJEGYZÉS: A víz első alkalommal történő szivattyúzása zajos lehet. Ez normális jelenség. A gép a levegőt enged ki a belsejéből. A zaj körülbelül 20 másodperc múlva megszűnik.**
- 4 Ha a főzés befejeződött, távolítsa el a szűrő fogantyúját az óramutató járásával megegyező irányba forgatva, majd tisztítsa meg a szűrőt és a cseptálcát. Most már készen áll a gép a használatra. **MEGJEGYZÉS: A gép automatikusan kikapcsol 20 perc tétlenség után.**











Eszpresszó kávé készítése

- 5 Helyezze az egy csészes szűrőcsészét a szűrőfogantyúba.. Tegyen bele egy kanál őrölt kávé, tömörítse össze a tömörítőkanállal, vagy helyezzen bele egy E.S.E. tasakot és tegye a szűrőcsészébe. **Az E.S.E (Easy Serving Espresso - Egyszerűen elkészíthető eszpresszó) tasakok az eszpresszó kávé elkészítésének egyszerűsítésére használhatók. Minden egyes előre csomagolt tasak 7 gramm kávé tartalmaz, már kimérve és összepréselve, valamint 2 finom szűrőpapírréteg közé zárva.**
- 6 Rögzítse a szűrőt a főzőfejre az óramutató járásával ellentétes irányba, a „INSERT” állásból a „LOCK” állásba történő elfordítással.
- 7 Tegyen egy meleg csészét a csepptálcára. Az „előmelegítés kész” üzemmódban, amikor a  és  és  gombok folyamatosan és teljes fényerővel világítanak, nyomja meg a  gombot a főzési folyamat elindításához.
- 8 Várjon egy pillanatot, amíg a csúcsminőségű kávé kifolyik. Amikor a gép leáll, a kávéja már készen van.
- 9 Most használjon kétcsészes szűrőcsészét. Nyomja meg a  gombot. Egyszerre 2 csésze eszpresszót főzhet.
- 10 **MEGJEGYZÉS:** Ha a  és  gombok gyorsan villogni kezdenek, akkor egyszerűen nyomja meg a  vagy  gombot a főzés leállításához, vagy (11. lépés)
- 11 (10. lépés) elvégzésével a kazán lehűlése után újraindíthatja a főzést. Fordítsa a gombot /  helyzetbe, és engedje ki a forró vizet a gőzfúvókából. A szivattyú automatikusan leáll, amikor befejezte a lehűtést. Kapcsolja ki a gombot és folytassa újra a főzést.









Forró víz készítése

- 12 Az „előmelegítés kész” üzemmódban, amikor az összes  és  és  gomb folyamatosan és teljes fényerővel világít, fordítsa a választógombot a /  állásba. A gőzfúvókából forró víz jön ki. Kapcsolja ki a gombot, amikor a kívánt mennyiség elkészült.

Tej felhabosítása és cappuccino/latte elkészítése

- 13 Töltsön egy kancsóba 100 ml (cappuccino esetén) vagy 200 ml (latte esetén) tejet. **Megjegyzés: győződjön meg róla, hogy a kancsó átmérője nem kisebb, mint 70±5 mm, és a kancsó térfogat a tejhabosítás befejezése után a tejmennyiség kétszeresét képes befogadni.**
- 14 Az „előmelegítés kész” üzemmódban, amikor a  és  és  gombok folyamatosan és teljes fényerővel világítanak, nyomja meg a  gombot, mely ekkor villogni kezd. **MEGJEGYZÉS: Hűtőszekrény hőmérsékletű (NEM FORRÓ!) teljes tejet használjon.**
- 15 Amikor a  gomb már nem villog, a gőz / tejhabosítás funkció készen áll. A tejhabosítás előtt nyomja a gőzfúvókát a csepptálca irányába, fordítsa a választógombot /  állásba, és engedje ki a gőzt 10 másodpercig, amíg nem jön ki víz, majd kapcsolja ki a gőzfunkciót a választógomb vízszintes „OFF” állásba való visszafordításával.
- 16 Merítse a gőzfúvókát a tejbe kb. 2 cm-rel a tej felszíne alá, és kapcsolja be a gombot. Ügyeljen arra, hogy a gőzfúvóka olyan helyzetben legyen, hogy hatására a tej a kancsó belsejében felülről lefelé egy irányba forogjon.
- 17 Amikor elérte a kívánt habszintet, kapcsolja ki a gombot. **Megjegyzés: A gőzfúvókát nedves szivaccsal azonnal tisztítsa meg, miután a gőz keletkezése megszűnt, de vigyázzon, hogy ne sérüljön meg! A szivattyú a tej 3 percig tartó habosítása után automatikusan leáll.**
- 18 Öntse a felhabosított tejet az előkészített eszpresszóba, most már kész a cappuccino/latte. Édesítse ízlés szerint, és ha kívánja, szórja meg a habot egy kevés kakaóporral. **MEGJEGYZÉS: A gőzölés után azonnal újra készíthet eszpresszó kávé a  vagy  gomb megnyomásával. Ha a  és  gomb egyszerre gyorsan villogni kezd, hűtse le a kazánt, és folytassa a főzést (lásd a 11. lépést).**











Csináld magad / mennyiség

- 19 Az „előmelegítés kész” üzemmódban, amikor a  és  és  gombok folyamatosan és teljes fényerővel világítanak, nyomja meg hosszan a  /  gombot 3 másodpercig a visszaállítási üzemmód elindításához. Nyomja meg a  /  gombot a főzés megkezdéséhez, és nyomja meg újra a leállításhoz, amikor a kívánt mennyiség elkészült. Ekkor a mennyiséget a készülék eltárolja a következő és az azt követő műveletekhez.
- 20 A gyári alapbeállítás visszaállítása egyszerűen a  és  gombok egyidejű, 3 másodpercig tartó, ismételt hosszú megnyomásával történik.

ÁPOLÁS ÉS TISZTÍTÁS

- 21 Kapcsolja ki a készüléket, és húzza ki a tápkábelt. Tisztítás előtt hagyja a gépet teljesen lehűlni. Törölje le a külső felületeket nedves ruhával. Rendszeresen tisztítsa meg a víztartályt, a csepptálcát és a cseppprácst. Soha ne használjon maró vagy súroló hatású tisztítószeret, és ne merítse a készüléket folyadékba! **MEGJEGYZÉS: csak a szűrőcsészék tisztíthatók mosogatógépben.**
- 22 A szűrő fogantyúját az óramutató járásával megegyező irányba elforgatva távolítsa el. Dobja ki a kávémaradékot vagy a használt E.S.E. tasakot. Húzza ki a szűrőcsészét a szűrőtartóból, öblítse le tiszta vízzel, és alaposan szárítsa meg.

VÍZKÖMENTESÍTÉS

- 23 A vízkömentesítés akkor ajánlott, ha a gép bekapcsolásakor minden visszajelző 5 alkalommal felvillan 5 hangjelzéssel kísérvé. A vízkömentesítésre vonatkozó figyelmeztetés a készülék minden bekapcsolásakor még 2 alkalommal megismétlődik, ha nem végzi el a vízkömentesítést, vagy nem törli a jelzést a  és , valamint  gombok 3 másodpercig történő egyidejű megnyomásával. **MEGJEGYZÉS: A kávéfőző jóállása a vízköproblémákkal kapcsolatos javításokat nem fedezi, ha a fent leírt vízkömentesítési eljárást nem végzi el rendszeresen.**
- 24 Először töltsen fel a víztartályt 300 ml vízzel, majd adjon hozzá a vízkömentesítő szert (vagy töltsen fel víz és ecet 1:1 arányú keverékével). Csak környezetbarát vízkömentesítő szert használjon és mindig kövesse a gyártó utasításait. „Előmelegítés kész” üzemmódban, amikor a  és , valamint a  gombok folyamatosan és teljes fényerővel világítanak, nyomja meg egyszerre a  és  gombokat 3 másodpercig a vízkömentesítési folyamat elindításához, amelynek során a  és  gombok lassan egymás után villognak. Amikor a vízkömentesítés befejeződött, a gép visszatér készenléti üzemmódba. A gép használata előtt kétszer végezze el az 1-4. lépéseket.

Élvezze új Electrolux termékét!

HIBAELHÁRÍTÁS

HIBAJELENSÉG	LEHETSÉGES OK	MEGOLDÁS
Víz szivárog a kávéfőző aljából.	Túl sok víz van a csepptálcában.	Kérjük, tisztítsa meg a csepptálcát.
	A kávéfőző hibásan működik.	Kérjük, forduljon a márkaszervizhez a javítás érdekében.
Víz szivárog a szűrőcsészén kívül.	A szűrő peremén kávépor maradt a főzőfejbe való beillesztésekor.	Tisztítsa le a szűrő pereméről a kávéport.
Savas (ecetes) íz érezhető az eszpresszó kávéban.	Nem megfelelően végezte el a vízkömentesítést	Tisztítsa meg a gépet az 1-4. lépésnek megfelelően, lásd: „A gép első elindítása”
	Az őrölt kávé hosszú ideig forró, nedves helyen tárolta. Az őrölt kávé megromlott.	Kérjük, használjon friss kávéőrleményt, vagy tárolja a fel nem használt őrleményt hűvös, száraz helyen. Az őrölt kávé a csomag felbontása után szorosan zárja vissza, és tárolja hűtőszekrényben, hogy megőrizze frissességét.
A kávéfőző nem működik, vagy egyáltalán nem reagál.	A készülék dugasa nincs megfelelően csatlakoztatva.	Megfelelően csatlakoztassa a készülék tápkábelét egy földelt konnektorhoz. Ha a készülék továbbra sem működik, forduljon a márkaszervizhez javítási igényével.
A gőz / tejhabosítás nem működik megfelelően.	A fehér jelzőfény nem világít.	Csak a fehér visszajelző kigyulladás után lehet a gőzállomással tejhabosítást végezni.
	Az edény túl nagy, vagy nem megfelelő az alakja.	Használjon magas és keskeny csészét/bögrét vagy professzionális tejhabosító kancsót.
	Főlözött tejet használt	Használjon teljes tejet vagy félig főlözött tejet.
A gőz visszajelző gyorsan villog	Folyamatosan gőzöl 3 percig, és a gőzgomb nem áll vissza.	Állítsa vissza a gőzgombot „OFF” állásba.
Az egycsészes és a kétsészes visszajelző gyorsan villog	Kiadagol 40 ml forró vizet; ezután a gőzgomb nem áll vissza.	Állítsa vissza a gőzgombot „OFF” állásba.
	A gőzgomb a lehűlés után nem áll vissza.	
	A kazán hőmérséklete túl magas.	Hűtse le a 11. LÉPÉS elvégzésével
z egycsészes, a kétsészes és a gőz visszajelző gyorsan villog	A gőzgomb nincs visszaállítva, de a gép be van kapcsolva	Állítsa vissza a gőzgombot „OFF” állásba
MINDEN visszajelző egyszerre villog 5 alkalommal	Vízkömentesítésre van szükség	Végezze el a vízkömentesítést
A szűrő fogantyúja túl szoros a működéshez	Túl sok kávépor van a szűrőbe töltve	Töltsön kevesebb kávéport a szűrőcsészébe

HIBAJELENSÉG	LEHETSÉGES OK	MEGOLDÁS
A kávé cseppenként folyik	Túl sok a kávépor	Töltsön kevesebb kávéport a szűrőcsészébe
	Túl finom a kávépor, és túlzottan össze van tömörítve	Készítsen durvább kávéőrleményt, vagy tömörítse kevesebb erővel
	A szűrőcsésze eltömődött	Tisztítsa meg a szűrőcsészét a tisztítótűvel

LESELEJTEZÉS

A  szimbólummal ellátott anyagokat hasznosítsa újra. A csomagolóanyagok újrahasznosíthatók. Kérjük, válogassa szét az egyes alkatrészeket típus szerint, és a helyi ártalmatlanítási előírásoknak megfelelően helyezze el őket a megfelelő hulladékgyűjtő edényekben. A csomagolóanyagok újrahasznosítása csökkenti a nyersanyagok felhasználását és a hulladéklerakókba kerülő hulladék mennyiségét. Segítsen megóvni a környezetet és az emberek egészségét a csomagolóanyagok újrahasznosításával.



A  szimbólummal jelölt készülékeket ne dobja ki a háztartási hulladékkal együtt. Juttassa el a terméket a helyi újrahasznosító létesítménybe, vagy vegye fel a kapcsolatot az illetékes helyi önkormányzati szervvel.

Az Electrolux fenntartja a jogot a termékeinek, a közölt információknak és műszaki adatoknak előzetes értesítés nélküli módosítására.