

Register Now 
www.delonghi.com/register

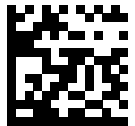

57132C7855

De'Longhi Appliances via Seitz, 47 31100 Treviso, Italy www.delonghi.com

ECAM45X.6Y - 45X.8Y

ELETTA EXPLORE

KÁVÉFŐZŐGÉP

Használati útmutató

APARAT DE PREPARAT CAFEA

Instrucțiuni de utilizare

КАФЕМАШИНА

Инструкции за употреба

UREĐAJ ZA KAVU

Upute za uporabu

KAVNI APARAT

Navodila za uporab

Instructions videos available at:

<http://eletta-explore.delonghi.com>



DeLonghi

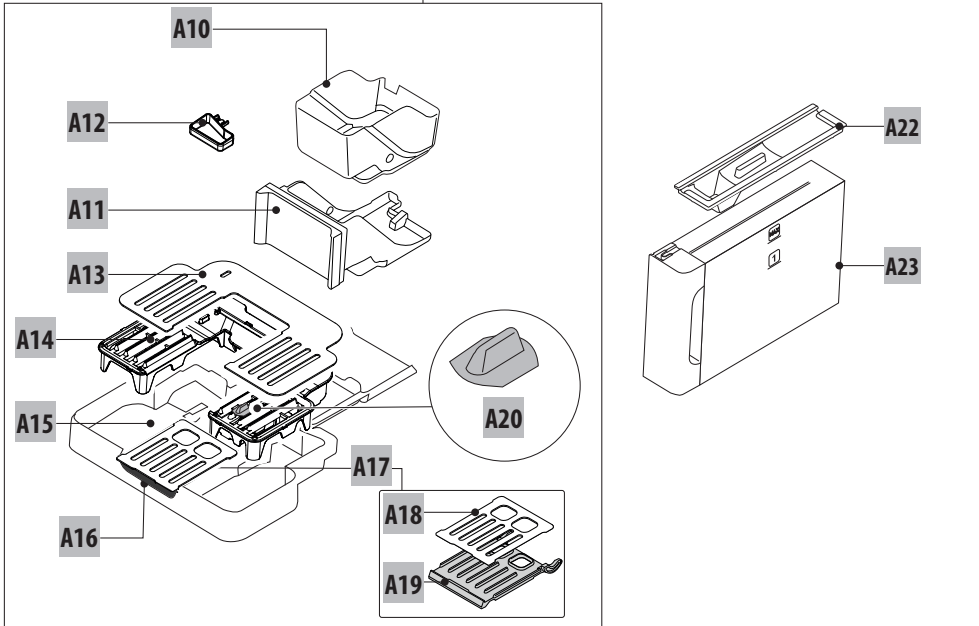
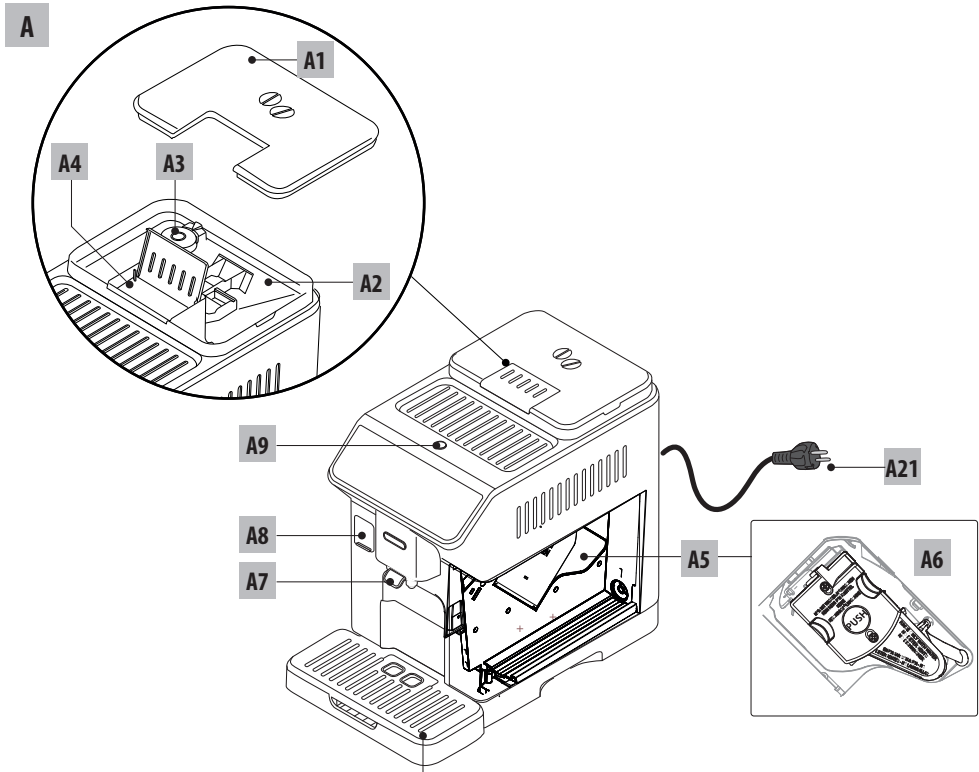

B C

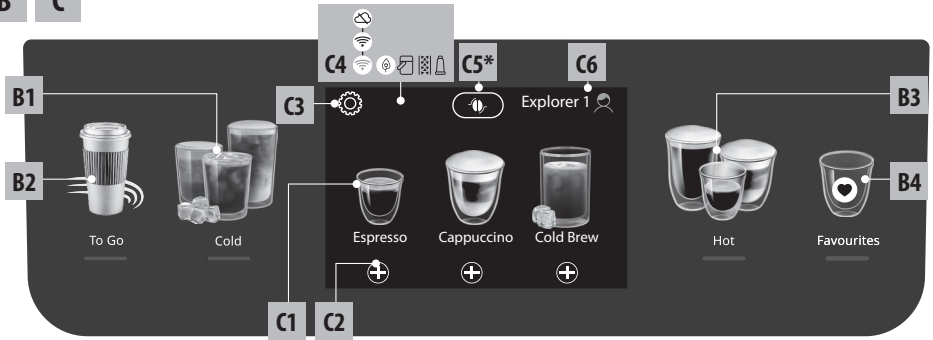

D*

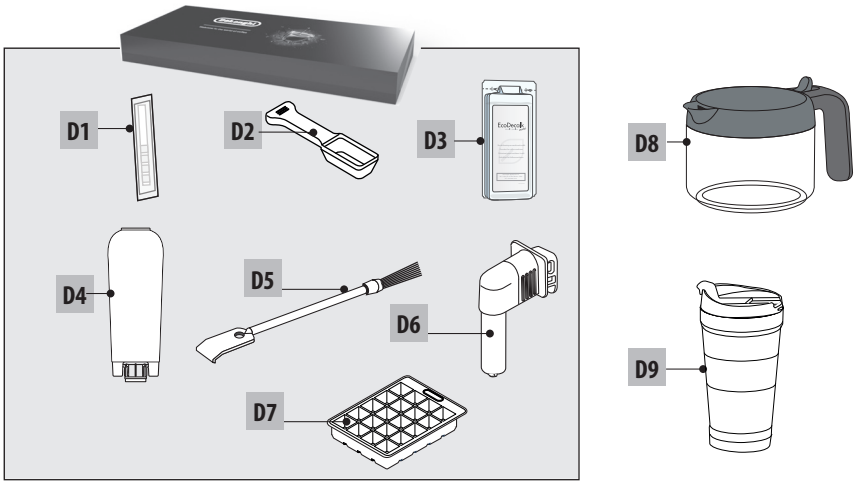

E 

Hot

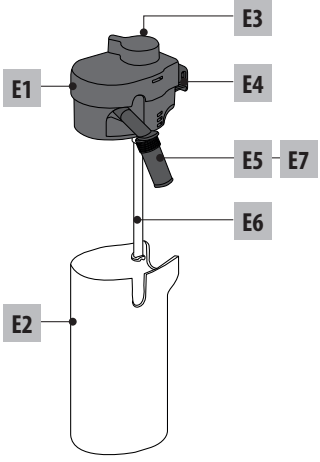

F 

Cold

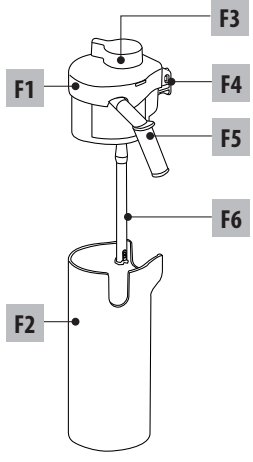

HU

5

RO

32

BG

60

SL

90

HR

116

ÖSSZEFOGLALÓ

1. BEVEZETŐ	6
1.1 A zárójelben olvasható betűk	6
1.2 Problémák és javítások.....	6
1.3 Tölts le az Applikációt!.....	6
2. LEÍRÁS	6
2.1 A készülék leírása (A).....	6
2.2 A vezérlőpanel leírása (B)	6
2.3 A kezdőlap leírása (főképernyő) (C)	6
2.4 A tartozékok leírása (D) (*modelltől függően eltérő)	7
2.5 A tejes kancsó leírása (forró) (E)	7
2.6 A tejes kancsó leírása (hideg) (F).....	7
3. A KÉSZÜLÉK ELSŐ ÜZEMBE HELYEZÉSE ☼ ...	7
4. A KÉSZÜLÉK BEKAPCSOLÁSA ☼	8
5. A KÉSZÜLÉK KIKAPCSOLÁSA	8
6. MENÜ BEÁLLÍTÁSOK ☼.....	8
6.1 Öblítés	8
6.2 Vízköoldás	9
6.3 Kapcsolat	9
6.4 Órlés szabályozás	9
6.5 A kávé hőmérséklete	9
6.6 Nyelvek	9
6.7 Profilok létrehozása és módosítása	10
6.8 Automatikus kikapcsolás beállítása.....	10
6.9 Általános.....	10
6.10 Vízszűrő	10
6.11 Vízkeménység	10
6.12 Gyári értékek	10
6.13 Hidr. kör kiürítése	10
6.14 Statistikák	11
7. AZ ITALOK KIVÁLASZTÁSA	11
8. A KÁVÉITALOK KÉSZÍTÉSE ☼	12
8.1 A gép előkészítése a kávéitalokhoz	12
8.2 Közvetlenül választható kávék	12
8.3 Az ital személyre szabása	12
8.4 Ital készítése örlt kávéból	13
8.5 Bean Adapt Technology & Espresso SOUL ...	13
8.6 Kávé alapú italok készítésére vonatkozó általános útmutatások	14
8.7 Tanácsok melegebb kávé főzéséhez	14
8.8 Kávés kancsó/Cold Brew kancsó	14
8.9 A kávés kancsó tisztítása	15
9. TEJES ITALOK ELKÉSZÍTÉSE ☼	15
9.1 A tejes kancsók elkészítése (E és F).....	15
9.2 Milyen tejet használjon?	15
9.4 A tejhab mennyiségének a beállítása.....	16
9.5 A tejes italok elkészítése.....	16
9.6 A tejes kancsó tisztítása minden használat után	16
10. FORRÓ VÍZ ÉS MELEG TEA KÉSZÍTÉSE ☼	17
10.1 A gép előkészítése	17
10.2 A forró tea adagolása	17
10.3 Forró víz adagolás	17
11. FAVOURITES (KEDVENC) ITALOK ☼	17
12. A „TO GO” ITALOK KÉSZÍTÉSE ☼	17
12.1 A travel mug tisztítása minden használat után	18
13. „MY” FUNKCIÓ (CSAK A „HOT” ITALOK ESETÉN) ☼	18
14. A SAJÁT PROFIL KIVÁLASZTÁSA ☼	19
15. TISZTÍTÁS ☼	19
15.1 A készülék tisztítása	19
15.2 A készülék belső hidr. rendszerének tisztítása	19
15.3 A zacstartó tisztítása	20
15.4 A csepptálca és a csepptálca rács tisztítása	20
15.5 A készülék belsejének tisztítása	20
15.6 A víztartály tisztítása.....	20
15.7 A kávé adagoló csőreinek tisztítása	21
15.8 Az örlt kávé betöltésére szolgáló tölcser tisztítása	21
15.9 A kávéfőző egység tisztítása	21
15.10A tejes kancsók tisztítása (E) és (F)	22
16. VÍZKÖLDÁS ☼	22
17. VÍZKEMÉNYSÉG PROGRAMOZÁSA	24
17.1 A vízkeménység mérése.....	24
17.2 A vízkeménység beállítása	24
18. VÍZLÁGYÍTÓ SZŰRŐ	24
18.1 A szűrő telepítése.....	24
18.2 A szűrő cseréje vagy eltávolítása	25
19. MŰSZAKI ADATOK	25
19.1 Az Energiatakarékosságra vonatkozó tanácsok	25
20. A KIJELEZŐ MEGJELENÍTETT ÜZENETEK	25
21. A PROBLÉMÁK MEGOLDÁSA	29

1. BEVEZETŐ

Köszönjük, hogy automata kávé- és cappuccino készítő gépi-
ket választotta.

Szánjon néhány percet a felhasználási útmutató elolvasására.
Ezzel megelőzheti a veszélyeket és elkerülheti a gép sérülését.

1.1 A zárójelben olvasható betűk

A zárójelben olvasható betűk a készülék leírásának felelnek meg
(2-3. old.).

1.2 Problémák és javítások

Problémák esetén először mindig próbálja megoldani azokat a
"20. A kijelzőn megjelenített üzenetek" és "21. A problémák meg-
oldása" fejezetekben összefoglalt figyelmeztetéseket követve.
Amennyiben nem sikerül megoldani a problémát, vagy továb-
bi információra van szüksége, kérjük, hívja a vevőszolgálatot
a mellékelt "Ügyfélszolgálati" dokumentumon feltüntetett
telefonszámon.

Amennyiben az Ön országa nem szerepel a felsoroltak között,
hívja a jótállási jegyen feltüntetett telefonszámot. Az esetleges
javításokért kizárólag a De'Longhi műszaki ügyfélszolgálatához
forduljon. A márkaszervizek címét a készülékhez mellékelt jó-
tállási jegyen találja.

1.3 Töltse le az Applikációt!



Töltse le az alkalmazást és az abban lévő utasításokat követve
hozzon létre egy profilt.

Az alkalmazásban recepteket, információkat, tanácsokat, érde-
kességeket is olvashat a kávé világáról és mindig a keze ügyében
lesznek a gépére vonatkozó információk.

ELLENŐRIZZE, HOGY AZ ALKALMAZÁS ELÉRHETŐ-E AZ ÖN
ORSZÁGÁBAN:

app-availability.delonghi.com

Modellek Wi Fi csatlakozással

A csatlakoztatott modellekben lehetőség van bizonyos funkciók
távolsági kezelésére a Coffee Link alkalmazásból.



Ez a szimbólum jelöli a vezérelhető vagy az Applikáció-
ban megtalálható funkciókat.

Ezen kívül új italok hozhatók létre és menthetők el a gépben.

Megjegyzés:

- A funkciók alkalmazásból történő eléréséhez aktiválja a kapcsolatot a gép beállítások menüjében (lásd "6.3 Kapcsolat").

- Ellenőrizze a kompatibilis készülékeket a „compatibledevi-
ces.delonghi.com” címen.

2. LEÍRÁS

2.1 A készülék leírása (A)

- A1. Szemes kávé tartó fedele
- A2. Szemes kávé tároló
- A3. Örlés szabályozó gomb
- A4. Örlött kávé tölcser
- A5. A kávéfőző egység zárólapja
- A6. Kivehető kávéfőző egység
- A7. Állítható magasságú kávéadagoló
- A8. Tartozékok csatlakozója
- A9. Gomb (L): a gép be- és kikapcsolásához (készenléti állapot)
- A10. Zacstartó
- A11. Zacstartó támasz
- A12. Kondenzvíz gyűjtő tálca
- A13. Csészetartó tálca
- A14. Cseptálca rács
- A15. Cseptálca
- A16. Travel mug rekesz
- A17. Travel mug rekesz panel szerelvény
- A18. Panel rács
- A19. Panel rács tartó
- A20. Vízsint jelző a cseptálcában
- A21. Tápkábel
- A22. Víztartály fedél
- A23. Víztartály

2.2 A vezérlőpanel leírása (B)

- B1. „Cold” (hideg) italok menü
- B2. „To go” (elvitelre) italok menü
- B3. „Hot” (forró) italok menü
- B4. „Favourites” (kedvenc) italok menü

2.3 A kezdőlap leírása (főképernyő) (C)

- C1. Választható italok (közvetlen kiválasztás)
- C2. A megjelenítéshez és az esetleges személyre szabáshoz az italok beállításai
- C3. Gép beállítások menü
- C4. Jelzőfények:
 - Az első csatlakozásra várakozó gép
 - A Wi Fi aktív állapotát jelző jelzőfény
 - Hálózat hiányát jelző jelzőfény
 - Energiatakarékos állapotát jelző jelzőfény
 - Tej kancsó tisztítás igényét jelző jelzőfény
 - Vízközlési igényt jelző lámpa
 - Elhasznált szűrő jelzőfény

- C5. Bean Adapt Technology (aktiválja az Alk.-ból): lásd „8.5 Bean Adapt Technology & Espresso SOUL”
- C6. Testre szabható profilok (lásd “14. A saját profil kiválasztása”)

2.4 A tartozékok leírása (D) (*modelltől függően eltérő)

A Starter pack tartozékai:

- D1. „Total Hardness Test” tesztcsík
- D2. Őrölt kávéadagoló kanál
- D3. Vízkőoldó
- D4. Vízlágyító szűrő
- D5. Ecset a tisztításhoz
- D6. Forró víz adagoló
- D7. Jégkocka-tálca
- D8. Kávés kancsó
- D9. Travel mug

2.5 A tejes kancsó leírása (forró) (E)



- E1. Tejes kancsó fedél
- E2. Tejtartály
- E3. Tejhab/tisztítás szabályozógomb (Clean)
- E4. Tejes kancsó csatlakozó-illesztő (tisztításhoz levehető)
- E5. Tejadagoló (állítható magasságú)
- E6. Tejfelszívó cső (szilikonból)
- E7. Tej adagoló hosszabbítója

2.6 A tejes kancsó leírása (hideg) (F)



- F1. Tejes kancsó fedél
- F2. Tejtartály
- F3. Tejhab/tisztítás szabályozógomb (Clean)
- F4. Tejes kancsó csatlakozó-illesztő (tisztításhoz levehető)
- F5. Tejadagoló
- F6. Tejfelszívó cső (merev műanyagból)

3. A KÉSZÜLÉK ELSŐ ÜZEMBE HELYEZÉSE

Megjegyzés:

- A kávédarálóban lévő kávémaradványok a gép forgalomba hozatala előtti beállítási teszteknek köszönhetőek, és bizonyítják a termék gondos vizsgálatát.
- Az első használatkor forró vízzel öblítse át az összes kivethető tartozékot (tejes kancsó (E) és (F), travel mug* (D9), kávés kancsó* (D8), víztartály (A22) és (A23)) amelyek

vízzel vagy tejjel érintkeznek. Tanácsos a tejes kancsót mosogatógépben mosni.

- Tanácsos minél előbb beállítani a víz keménységét a “17. Vízkeménység programozása”c. fejezetben leírtak szerint.
- Csatlakoztassa a tápkábelt (A21) a villamos hálózatra (1. ábra).

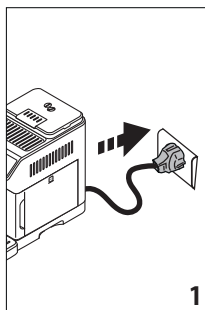

- Nyomja meg a kiválasztani kívánt nyelvnek megfelelő zászlót és a „Bef” gomb megnyomásával erősítse meg a kiválasztást.

Majd kövesse a gép kijelzőjén megjelenő utasításokat:

- Vegye ki a víztartályt (A23) (2. ábra) töltsse fel a MAX szintig friss, hideg ivóvízzel (3. ábra);

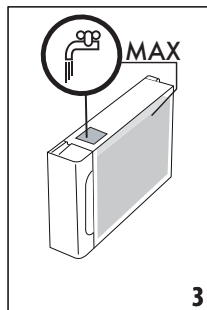
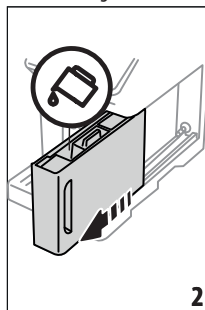

- Ezután tegye vissza magát a tartályt, majd erősítse meg a „Tovább” gomb megnyomásával;
- Töltsse fel a szemes kávé tartót (A2) (4. ábra), majd erősítse meg a „Tovább” gomb megnyomásával.

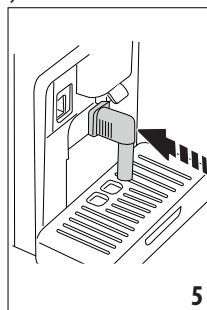
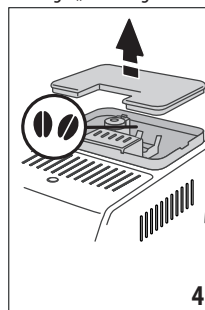

6. Csatlakoztassa a forró víz adagolót (D6) a tartozékok csatlakozójához (A8) (5. ábra) és helyezzen egy legalább 200 ml ürtartalmú edényt a kávé adagoló (A7) és a forró víz adagoló alá (6. ábra);

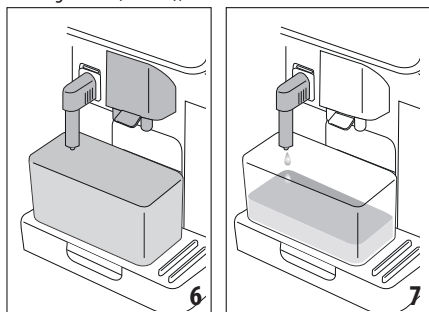

7. Nyomjon „Ok”-t a hidr. kör feltöltéséhez: a készülék víz adagol a forró víz adagolóból (7. ábra);
8. Az adagolás befejeztével a gép a felmelegítéssel folytatja úgy, hogy a kávéadagolóból (8. ábra) távozó forró vízzel végez öblítést (8. ábra).

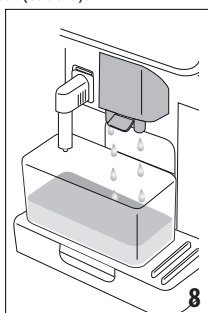

A melegítés végén a gép egy oktatóanyagot ajánl a gép használatával kapcsolatban.

Megjegyzés:

- Az első használat során legalább 4-5 cappuccino adagolására van szükség, mielőtt a készülék elfogadható kávét készítene.
- Az első használat során a hidr. rendszer még üres, ezért a gép nagyon hangos lehet: a rendszer feltöltése során a zaj lassan csökkenni fog.

4. A KÉSZÜLÉK BEKAPCSOLÁSA

Megjegyzés:

- Minden bekapcsolás előtt a készülék elvégző egy előmelegítő és egy öblítő ciklust, amelyet nem lehet félbeszakítani. A készülék csak ezen ciklus elvégzését követően áll használatra készen.
1. A készülék kikapcsolásához nyomja meg a  (A9) gombot (9. ábra): a készülék bekapcsol.

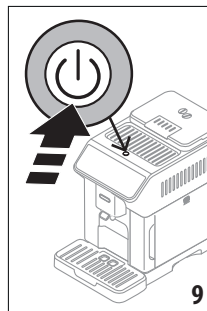

2. A melegítés befejezése után egy öblítési fázis kezdődik a kávéadagolóból távozó forró víz felhasználásával (A7); így, a kazán felmelegítésén túl a készülék forró vizet juttat a belső hidraulikus körbe, hogy a csövek felmelegedjenek.

5. A KÉSZÜLÉK KIKAPCSOLÁSA

Amennyiben a használat során a készülék kávét főzött, a készülék minden kikapcsoláskor elvégző egy automatikus öblítő programot.

1. A készülék kikapcsolásához nyomja meg a  (A9) gombot (9. ábra).
2. Ha be van állítva, a készülék elvégzi a kávéadagoló öblítését (A7) forró vízzel, majd kikapcsol (készületi állapot).

Megjegyzés:

Ha a készüléket hosszabb ideig nem használja, kapcsolja ki és csatlakoztassa le az elektromos hálózatról.

Figyelem!

Soha ne húzza ki a csatlakozót, ha a készülék be van kapcsolva.

6. MENÜ BEÁLLÍTÁSOK

6.1 Öblítés

Ezzel a funkcióval forró víz folyhat ki a kávéadagolóból (A7) (illetve, ha az csatlakoztatva van, a forró víz adagolóból (D6)) úgy, hogy megtisztítsa és felmelegítse a gép belső rendszerét. Tegyén az adagoló alá egy legalább 100 ml ürtartalmú edényt (6. ábra).

Ezen funkció aktiválásához kövesse az alábbiakat:

1. Nyomja meg a beállítások menüt (C3);
2. Jelenítse meg az „Öblítés” menüpontot;
3. Nyomja meg az „Ok” gombot az adagolás indításához: pár másodperc múlva forró víz folyik az adagolóból, amely megtisztítja és felmelegíti a gép belső hidraulikus körét (7.-8. ábra);
4. Az öblítés megszakításához nyomja meg a „Stop” gombot vagy várja meg az automatikus megszakítást.

Megjegyzés:

- Ha a készüléket 3-4 napnál hosszabb ideig nem használja, a készülék újbóli bekapcsoláskor végezzen 2-3 öblítést a használat megkezdése előtt;

- Teljesen természetes, hogy ezen funkció elvégzését követően víz marad a zacstartóban (A10).

6.2 Vízköoldás



A vízköoldással kapcsolatos utasításokért olvassa el a "16. Vízköoldás" fejezetet".

6.3 Kapcsolat

Ezzel a funkcióval aktiválja vagy kikapcsolja a gép kapcsolatát. Az alábbiak szerint járjon el:

1. Nyomja meg a beállítások menüt (C3);
2. Lapozzon az oldalak között, amíg meg nem találja a „Kapcsolat” lehetőséget;
3. Nyomja meg a „Tovább” gombot;
4. Aktiválja a Wi-Fi csatlakozást és a távvezérlést (a De'longhi Coffee Link alkalmazáson keresztül elvégezhető);
5. A képernyőn megjelenik a gép PIN-kódja, ez az alkalmazásból történő csatlakozáshoz szükséges;
6. Nyomjon „<” az új választás mentéséhez és a beállítások menübe való visszatéréshez;
7. A kezdőoldalon (C) visszatéréshez nyomja meg az „X” gombot.

A kezdőoldalon megjelenik a szimbólum (C4), amely a csatlakozás állapotát jelzi, a többiekkel felváltva (pl. vízköoldás stb.)

Szimbólum a kezdőoldalon	Jelentés
	Kapcsolat engedélyezve: a gép az első csatlakozásra vár
	A készülék csatlakoztatva van
	A készülék csatlakozik az otthoni Wi-Fi-hez, de nincs hálózat vagy a felhő nem elérhető
--	A csatlakozás nem aktív. Aktiválásához lépjen a Beállítások menübe (C3)

Megjegyzés:

- Ha a távkapcsolat ki van kapcsolva, az alkalmazás néhány funkciója nem áll rendelkezésre (pl. az italok adagolása).
 - Ha megváltoztatja a Wi-Fi hálózat nevét vagy jelszavát, vagy ha új Wi-Fi hálózathoz csatlakozik, akkor az alábbiak szerint kell végrehajtania a visszaállítási eljárást:
1. Az előzőekben, az 1. ponttól a 3. pontig leírtak szerint járjon el;
 2. Nyomja meg a „Reset” gombot;
 3. Nyomja meg az „Ok” gombot a hálózati beállítások törlésének megerősítéséhez;
 4. Csatlakozzon újra az alkalmazás segítségével, az új hitelesítő adatok kiválasztásával.

6.4 Őrlés szabályozás

A gép oktatóanyagot kínál az őrlés helyes szabályozásához és a legjobb eredmények eléréséhez:

1. Nyomja meg a beállítások menüt (C3);
2. Lapozzon az oldalak között, amíg el nem éri az „Őrlés szabályozása” lehetőséget;
3. Nyomja meg a „Tov info” gombot az őrlés mértékének szabályozását bemutató oktatóanyag megtekintéséhez.

Megjegyzés:

- Javasoljuk, hogy csak azután végezzen további módosításokat, ha már legalább 3 kávét lefőzött a fent leírt eljárást követve. Ha a kávéadagolás ismét nem megfelelő, ismételje meg az eljárást.
- A szabályozó gombot (A3) csak akkor forgassa, amikor a kávédaráló működik, a kávéital elkészítésének első szakaszában.

Bean Adapt Technology

Javasoljuk, hogy lépjen a Coffee Link alkalmazás Bean Adapt Technology pontjába, hogy ezt a paramétert a használt szemes kávénak megfelelően állítsa be.

6.5 A kávé hőmérséklete

Amennyiben a kávé készítéséhez használt víz hőmérsékletét módosítani szeretné, az alábbiak szerint járjon el:

1. Nyomja meg a beállítások menüt (C3);
2. Lapozzon az oldalak között, amíg el nem éri a „Kávé hőmérséklet” menüpontot;
3. Nyomja meg a „Beállít” gombot;
4. Válassza ki a felajánlottak közül a kívánt hőmérsékletet;
5. Nyomjon „<” az új választás mentéséhez és a beállítások menübe való visszatéréshez;
6. A kezdőoldalon (C) visszatéréshez nyomja meg az „X” gombot.

Kérjük, ne feledje::

A hőmérséklet megváltoztatásának a hosszú italok esetében van a legnagyobb hatása.

Bean Adapt Technology

Javasoljuk, hogy lépjen a Coffee Link alkalmazás Bean Adapt Technology pontjába, hogy ezt a paramétert a használt szemes kávénak megfelelően állítsa be.

6.6 Nyelvek

Ha módosítani kívánja a kezdőoldal nyelvét, az alábbiak szerint járjon el:

1. Nyomja meg a beállítások menüt (C3);
2. Lapozzon az oldalak között, amíg el nem éri a „Nyelvek” menüpontot;
3. Nyomja meg a „Tovább” gombot;
4. Nyomja meg a kiválasztani kívánt nyelvnek megfelelő zászlót (nyomja meg a „Tovább” vagy „Vissza” gombot,

hogy lássa az összes rendelkezésre álló nyelvet): a kijelző azonnal a választott nyelvre frissül;

5. A beállítások menübe visszatéréshez az új, elmentett kiválasztással, nyomja meg a „<” gombot;
6. A kezdőoldalra (C) visszatéréshez nyomja meg az „X” gombot.

6.7 Profilok létrehozása és módosítása

Ez a funkció lehetővé teszi minden egyes profil képének és színének a megváltoztatását. Az ikon személyre szabásához kövesse az alábbiakat:

1. Nyomja meg a beállítások menüt (C3);
2. Lapozzon az oldalak között, amíg el nem éri a „Profilok létrehozása és módosítása” menüpontot;
3. Nyomja meg a „Tovább” gombot;
4. Új profil létrehozásához: nyomja meg a „Hozzáad” gombot; Egy már létező profil módosításához: válassza ki a profilt és nyomja meg a „Módosít” gombot;
5. Ízlés szerint személyre szabhatja és a megerősítéshez nyomja meg a „Ment” gombot.
6. A kezdőoldalra (C) visszatéréshez nyomja meg az „X” gombot.

6.8 Automatikus kikapcsolás beállítása

Az automata kikapcsolás előtti időtartamot be lehet állítani úgy, hogy a készülék 15 perc, 30 perc, 1 vagy 3 óra állás után kapcsoljon ki.

Az automata kikapcsolás programozásához az alábbiak szerint járjon el:

1. Nyomja meg a beállítások menüt (C3);
2. Lapozzon az oldalak között, amíg meg nem találja az „Autom kikapcsolás beáll” menüpontot;
3. Válassza ki a kívánt időintervallumot (15, 30 perc vagy 1 vagy 3 óra).
4. Nyomja meg az „X” gombot, hogy az újonnan elmentett választással visszatérjen a kezdőoldalra (C).

6.9 Általános

1. Nyomja meg a beállítások menüt (C3);
2. Lapozzon az oldalak között, amíg meg nem találja az „Általános” menüpontot;

Ebben a menüpontban lehet aktiválni vagy inaktiválni egy egyszerű érintéssel az alábbi funkciókat :

- „Hangjelzés”: amikor aktív, a gép minden egyes műveletkor hangjelzést bocsát ki.
 - „Energiatakarékosság”: ezzel a funkcióval lehet aktiválni vagy kikapcsolni az energiatakarékos módot. Amikor a funkció be van kapcsolva, biztosítja az uniós szabályoknak megfelelő alacsony energiafogyasztást. Ha aktív, a kezdőoldalon megjelenik .
3. Nyomja meg az „X” gombot, hogy az újonnan elmentett választással visszatérjen a kezdőoldalra (C).

6.10 Vízszűrő

A vízszűrővel kapcsolatos utasításokért (C4), olvassa el a „18. Vízlágyító szűrő” „fejezetet.

6.11 Vízkeménység

A vízkeménység beállításával kapcsolatos utasításokért olvassa el a „17. Vízkeménység programozása” fejezetet.

6.12 Gyári értékek

Ezzel a funkcióval a menü beállításait és a mennyiségi beállításokat visszaállíthatja a gyári értékekre (kivéve a nyelvet és a statisztikát, amelyek a beállításnak megfelelőek maradnak).

Az alábbiak szerint járjon el:

1. Nyomja meg a beállítások menüt (C3);
2. Lapozzon az oldalak között, amíg meg nem találja a „Gyári értékek” menüpontot;
3. Nyomja meg a „Tovább” gombot;
4. Válassza ki, mit kíván visszaállítani: a gépet vagy az egyseri profilt, majd nyomja meg a „Tovább” gombot;
5. Kövesse a vonatkozó utasításokat, amíg az „OK” gomb megnyomásával meg nem erősíti az alaphelyzetbe állítást;
6. A kezdőoldalra (C) visszatéréshez nyomja meg az „X” gombot.

Megjegyzés:

Miután a gépet (nem az egyszerű profilt) visszaállította a gyári értékekre, a készülék felajánlja a bevezető oktatóanyagot.

6.13 Hidr. kör kiürítése

Ha a gépet hosszabb ideig nem fogja használni, vagy mielőtt márkaszervizbe viszi, célszerű a gép hidr. rendszerének kiürítése, így a víz nem fagy bele a hidr. rendszerbe.

Az alábbiak szerint járjon el:

1. Nyomja meg a beállítások menüt (C3);
2. Lapozzon az oldalak között, amíg meg nem találja a „Hidr. Kör ürítése” menüpontot;
3. Nyomja meg az „Ok” gombot a varázsló indításához;
4. Vegye ki és ürítse ki a zacartót (A10) és a csepptálcát (A15) (10. ábra), majd nyomja meg a „Tovább” gombot;

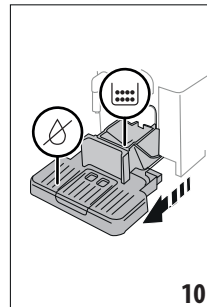

5. Csatlakoztassa az adagolót (D6) a csatlakozóra (A8) (5. ábra);

6. Tegyen egy legalább 100ml úrtartalmú edényt az adagolók alá (6. ábra). Nyomja meg a „Tovább” gombot;
7. A készülék öblítést végez az adagolókból távozó forró vízzel;
8. Az öblítés végeztével húzza ki a vizzartályt (A23) (11. ábra) és ürítse ki;
9. Ha van, vegye ki a vizzartályból a vízlágyító szűrőt (D4) és nyomja meg a „Tovább” gombot;

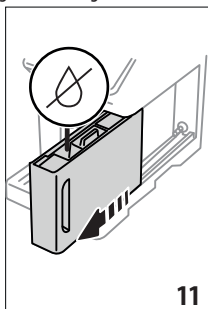

10. Helyezze vissza az (üres) tartályt és nyomja meg a „Tovább” gombot;
11. Várja meg, amíg a gép elkezd az ürítést; (Figyelem: forró víz távozik az adagolókból!). A hidraulikus kör kiürülésével egyidőben fokozódhat a készülék zajossága: ez készülék működését kísérő, teljesen normális jelenség.
12. Az ürítés végén vegye ki, ürítse ki és tegye vissza a cseptálcát, majd nyomja meg a „Tovább” gombot;
13. Nyomja meg az „0k” gombot: a készülék kikapcsol (standby).

A készülék következő bekapcsolásakor a „3. A készülék első üzembe helyezése” „, fejezetben összefoglalt utasításokat követve járjon el.

6.14 Statisztikák

Ezzel a funkcióval jeleníthetők meg a gép statisztikai adatai. Az adatok megjelenítéséhez kövesse az alábbiakat:

1. Nyomja meg a beállítások menüt (C3);
2. Lapozzon az oldalak között, amíg el nem éri a „Statisztika” menüpontot és a főbb statisztikai adatokat: több adat megjelenítéséhez nyomja meg a „Tov info” gombot;
3. A beállítások menübe visszatéréshez nyomja meg a „<” gombot.

7. AZ ITALOK KIVÁLASZTÁSA

Készüléke lehetővé teszi számos különféle ital elkészítését.

 az ezzel a szimbólummal jelölt italok a „To Go” menüben is rendelkezésre állnak.

	Forró		Hideg
Espresso	✓	✗	✓
2x Espresso	✓	✗	✗
Coffee	✓	✗	✗
Doppio+	✓	✗	✗
Long	✓	✗	✗
Americano 	✓	✗	✓
Kávés kancsó	✓	✗	✗
Cold Brew 	✗	✓	✗
Cold Brew kancsó	✗	✓	✗
Cold Brew to Mix	✗	✓	✗
Cold Brew Tej 	✗	✓	✗
Cold Brew Cappuccino 	✗	✓	✗
Kávé 	✗	✗	✓
Cappuccino 	✓	✗	✓
Latte Macchiato 	✓	✗	✓
Caffelatte 	✓	✗	✓
Cappuccino Mix 	✓	✗	✓
Espresso Macchiato	✓	✗	✗
Flat White 	✓	✗	✓
Cappuccino +	✓	✗	✗
Cortado	✓	✗	✗
Tej 	✓	✗	✓
Tea funkció	✓	✗	✗
Forró víz	✓	✗	✗

A panelről elérheti a kívánt ital típusát (Hot-Forró; Cold-Hideg; To go-in Travel mug-ban), felszerelvén a gépet a szükséges tartozékokkal.

8. A KÁVÉITALOK KÉSZÍTÉSE

8.1 A gép előkészítése a kávéitalokhoz

Figyelem!

Ne használjon zöld, karamellizált vagy cukrozott kávészemeket, mert belesülhetnek a kávédarálóba, és tönkreteszik azt.

1. Tegyen 1 vagy 2 csészét a kávéadagoló alá (A7);
2. Engedje le az adagolót úgy, hogy az a lehető legközelebb legyen a csészéhez (12. ábra): ezáltal krémesebb lesz a kávé.

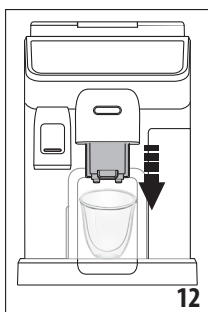

8.2 Közvetlenül választható kávék

1. Közvetlenül a kezdőoldalon (C) nyomja meg a kívánt kávéra vonatkozó képet (C1) (pl. espresso, 13. ábra);

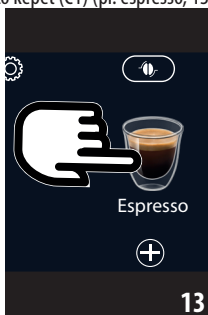

2. **Forró kávéitalok** a készülék megkezdi a készítést.

Cold Extraction Technology:

- Válassza ki a kívánt intenzitást: „Original” vagy „Intenzív”, majd nyomja meg a „Tovább” gombot;
- Az adagolás előtt a készülék javaslatot tesz a jégkockák mennyiségére: tegye a pohárba a megjelölt jégkocka mennyiséget (14. ábra): nyomja meg az „Adagolás” gombot.



- A készülék elvégzi a készítést. A kijelzőn megjelenik az egyes szakaszok leírása (pl. Örlés, készítés, kávéadagolás).

Megjegyzés:

- Coffee Extraction Technology egy lassú extrahálási mód: néhány percet vesz igénybe.
- A Cold Brew italok adagolása előtt ürítse ki a víztartályt, öblítse ki és töltsze fel friss, hideg ivóvízzel.
- Ha közvetlenül egy forró ital után Cold Brew italt készít, a gép hideg öblítést javasol, hogy az ital megfelelő hőmérsékletű legyen. Ebben az esetben folytassa az öblítést, vagy nyomja meg a „Átugrás” gombot az előkészítést folytatásához.

Egyéb hideg italok:

- válassza ki a kívánt „Ice” (hideg) vagy „Extra ice” (extra hideg) italt: nyomja meg a „Tovább” gombot;
- Az előző kiválasztás alapján a készülék javaslatot tesz a jégkockák mennyiségére, mielőtt elvégezné az adagolást: tegye a pohárba a megjelölt jégkocka mennyiséget (14. ábra): nyomja meg az „Adagolás” gombot.
- A készülék elvégzi a készítést.



A kijelzőn minden egyes fázis megjelenik (örlés, kávé adagolása). A kávéfőzés végén a készülék készen áll az újabb használatra.

8.3 Az ital személyre szabása

Kávé alapú italok személyre szabott paraméterekkel történő készítéséhez az alábbiak szerint járjon el:

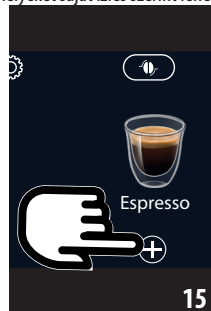
1. Nyomja meg a  (C2) kívánt kávéhoz (pl. espresso, 15. ábra) tartozó kép alját: a kijelzőn megjelennek azok a paraméterek, amelyeket saját ízlés szerint lehet személyre szabni:



Hossz	
Intenzitás	

2. Forró kávé ital: Amikor beállította a paramétereket, nyomja meg az „Adagolás” gombot: a készülék elvégzi a készítést és a kijelzőn minden egyes fázis megjelenik (örlés, kávé adagolása);

Cold Extraction Technology: Válassza ki a mennyiséget, majd nyomja meg a „Kezdés” gombot és az alábbiak szerint járjon el:

- válassza ki a kívánt „Ice” (hideg) vagy „Extra ice” (extra hideg) italt: nyomja meg a „Tovább” gombot;
- Az adagolás előtt a készülék javaslatot tesz a jégkockák mennyiségére: tegye a pohárba a megjelölt jégkocka mennyiséget (14. ábra): nyomja meg az „Adagolás” gombot.
- A készülék elvégzi a készítést. A kijelzőn megjelenik az egyes szakaszok leírása (pl. Örlés, készítés, kávéadagolás).

Megjegyzés:

- Coffee Extraction Technology egy lassú extrahálási mód: néhány percet vesz igénybe.
- A Cold Brew italok adagolása előtt őrítse ki a víztartályt, öblítse ki és tölts fel friss, hideg ivóvízzel.
- Ha közvetlenül egy forró ital után Cold Brew italt készít, a gép hideg öblítést javasol, hogy az ital megfelelő hőmérsékletű legyen. Ebben az esetben folytassa az öblítést, vagy nyomja meg a „Átugrás” gombot az előkészítés folytatásához.

Egyéb hideg italok: Amikor beállította a paramétereket, nyomja meg a „Kezdés” gombot és az alábbiak szerint járjon el:

- Válassza ki a kívánt „Ice” (jeges) vagy „Extra ice” (extra jeges) italt: nyomja meg a „Tovább” gombot;
 - az előző kiválasztás alapján a készülék javaslatot tesz a jégkockák mennyiségére, mielőtt elvégeznék az adagolást: tegye a pohárba a megjelölt jégkocka mennyiséget (14. ábra): nyomja meg az „Adagolás” gombot.
 - A készülék elvégzi a készítést és a kijelzőn minden egyes fázis megjelenik (örlés, kávé adagolása).
3. Az adagolást követően nyomja meg a „Mentés” gombot az új beállítások mentéséhez vagy a „Törlés” gombot az előző paraméterek megtartásához.

Megjegyzés:

Az újonnan mentett beállítások CSAK a kiválasztott profil memóriájában lesznek elmentve.

4. A kezdőoldalra (C) visszatéréshez nyomja meg az „X” gombot.

A készülék készen áll az új használatra.



8.4 Ital készítése őrölt kávéból

Fontos!

- Kikapcsolt gépbe soha ne öntsön előre őrölt kávé, mert az szétszóródhat a gép belsejében, bepiszkítva azt. Ez károkat okozhat a készülékben.
- Soha ne tegyen a gépbe 1 csapott adagoló kanálnyinál több kávé (D2), mert a gép bepiszkolódhat, a tölcser pedig (A4) eltömődhet.

Amikor előre őrölt kávé használ, egyszerre csak egy csésze kávé főzhető.

- Long** kávé készítése: az elkészítés közepén, amikor a készülék kéri, tegyen be egy csapott adagolókanálnyi őrölt kávé és nyomja meg az „Ok” gombot.
- A **Doppio+**, **2x Espresso**, **Kávé kancsó**, **Cappuccino+** és **Cold Brew italok** készítéséhez ne használjon őrölt kávé.

- Nyomja meg  (C2) a kívánt kávéhoz tartozó jelet (pl. Espresso, 15. ábra): a kijelzőn megjelennek azok a paraméterek, amelyeket saját ízlés szerint lehet személyre szabni;
- Válassza ki a hosszt és az őrölt kávé ;
- Nyomja meg az „Adagolás” gombot;
- Emelje fel az őrölt kávé tölcser fedelét, győződjön meg arról, hogy a tölcser (A4) nem tömődött-e el, majd töltsön be egy csapott mérőkanálnyi (D2) őrölt kávé (16. ábra): nyomja meg az „Ok” gombot az adagoláshoz

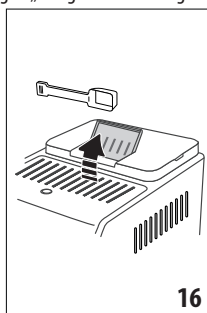

- A készülék elvégzi az adagolást és a kijelzőn minden egyes fázis megjelenik (víz melegítése, kávé adagolása).

A kávéfőzés végén a készülék készen áll az újabb használatra.

8.5 Bean Adapt Technology & Espresso SOUL

A kéznél lévő kávészakértő, ami pár lépéssel lehetővé teszi a kávé adagolás és a csészébe kerülő eredmény optimalizálását.

Az intelligens technológia segíti Önt abban, hogy a gépet a felhasználó kávézsemeknek megfelelően állítsa be: az őrlés fokától a kivonásig minden fázist úgy állítanak be, hogy a lehető legjobb hat hozza ki a kávézsemekből.

További információért tölts le és nyissa meg a Coffee Link alkalmazást.

Miután eltávolította a beállításokat az alkalmazás „Bean Adapt Technology” pontjában, a kezdőoldalon (C) használhatóvá válik az „Espresso SOUL” ital (C1).

Az espresso kávé elkészítéséhez kövesse a „8.2 Közvetlenül választható kávék” bekezdés utasításait.

Megjegyzés:

Az „Espresso SOUL” recept hossza módosítható a „8.3 Az ital személyre szabása” bekezdésben leírtak szerint.

8.6 Kávé alapú italok készítésére vonatkozó általános útmutatások

- Az 1. szint feletti vízmennyiség garantálja a legtöbb ital teljes adagolását. Ha mindig az 1. szint fölé tölt, a gép meg tudja becsülni, hogy mennyi víz áll rendelkezésre az italok adagolásához.
- Miközben a gép kávéét készít, bármely pillanatban meg lehet állítani a kávé kifolyását a „Stop” vagy a „Törlés” gomb megnyomásával.
- Az adagolás befejezését követően, ha növelni kívánja a csészében levő kávé mennyiségét, elég, ha megnyomja az „Extra” gombot: miután elérte a kívánt mennyiséget, nyomja meg a „Stop” vagy „Törlés” gombot.
- A használat során a kijelzőn feltűnik néhány üzenet („Tölts fel a tartályt friss vízzel, a MAX szintig” stb.) melyek jelentése a „20. A kijelzőn megjelenített üzenetek” fejezetben található.
- Cold Extraction Technology:** ha Cold Brew italokat készít, tölts fel a víztartályt friss, hideg ivóvízzel.
- Ha a kávé cseppekben folyik, vagy túl testes és nem krémes, vagy túl hideg, lásd az őrlés szabályozásával kapcsolatos oktatóanyagot (lásd a „6.4 Őrlés szabályozás” bekezdést) és a „21. A problémák megoldása” fejezetet.
- Ha az „Energiatekarékoság” funkció aktív, az első kávé elkészítése előtt lehet, hogy várni kell néhány másodpercet.

8.7 Tanácsok melegebb kávé főzéséhez

Melegebb kávé készítéséhez a következőket javasolt tenni:

- végezzen el egy öblítést a kávé adagolása előtt („8.1 A gép előkészítése a kávéitalokhoz” bekezdés);
- forró vízzel melegítse fel a csészéket (használja a forró víz funkciót, lásd a „10. Forró víz és meleg tea készítése” fejezetet);
- növelje a kávé hőmérsékletét („6.5 A kávé hőmérséklete” bek.).

8.8 Kávés kancsó/Cold Brew kancsó

A Kávés kancsó és a Cold Brew kancsó két olyan ital, amit társaságban fogyasztva lehet élvezni; az eszpresszó kávé alapú Kávés kancsó egy könnyű és kiegyensúlyozott ital, vékony

krémréteggel; a Cold Brew kancsó egy Cold Brew alapú, frissítő pillanatot nyújtó ital.

Választható tartozék néhány modellen:



Kancsó
(kapacitás 1 liter)

Típus: DLSC021

EAN: 8004399333642

Az ital adagolásához az alábbiak szerint járjon el:

- Közvetlenül a kezdőoldalon (C) nyomja meg a kívánt italtra vonatkozó képet (C1);
- Válassza ki az elkészítendő csészék számát és a kívánt aromát;

Csészék száma	Őrlések száma	Összes mennyiség (ml)*	
		Kávés kancsó	Kancsó Cold Brew
2	2	250	240
3	3	375	360
4	4	500	480
5	5	625	600
6	6	750	720

* A jelzett mennyiségek közelítőlegesek és a kávé típusától függően változhatnak.

- A következő szakaszba lépéshez nyomja meg a „Kezdés” gombot;
- Kávés kancsó (forró):**
 - Tölts fel a víztartályt (A23) és a szemes kávé tartót (A2) a kijelzőn megjelenő útmutatások alapján (17. ábra).

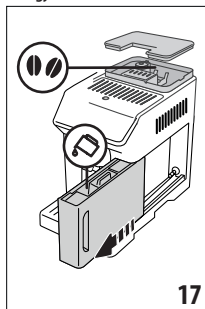

- Miután ellenőrizte, hogy a víz és a kávé mennyisége elegendőek az ital készítéséhez, nyomja meg a „Tovább” gombot;

Cold Brew kancsó:

Megjegyzés:

A Cold Brew italok adagolása előtt ürítse ki a víztartályt, öblítse ki és tölts fel friss, hideg ivóvízzel.

- Válassza ki a kívánt intenzitást: „Original” vagy „Intenzív”, majd nyomja meg a „Tovább” gombot;
 - Töltse fel a víztartályt (A23) vízzel és töltse fel a szemes kávé tartót (A2) a kijelzőn látható módon (17. ábra).
 - Miután megbizonyosodott arról, hogy a víz és a kávészemek elegendőek, nyomja meg a „Tovább” gombot;
5. Tegye a kancsót (D8) a kávé adagoló alá (A7). Nyomja meg az „Adag” gombot;
 6. A készülék elvégzi a készítést az elkészítendő csészék számának megfelelő számú órlessel és a kijelzőn minden egyes fázis megjelenik (órless, kávé adagolása).

Megjegyzés:

„Törless” vagy „Stop”: nyomja meg, ha szeretné teljesen megszakítani a készítést és szeretne visszatérni a kezdőoldalra.

7. Az adagolást követően nyomja meg a „Mentés” gombot az új beállítások mentéséhez vagy a „Törless” gombot az előző paraméterek megtartásához.
8. A kezdőoldalra (C) visszatéréshez nyomja meg az „X” gombot.

A készülék készen áll az új használatra.

Megjegyzés:

Az újonnan mentett beállítások CSAK a kiválasztott profil memóriájában lesznek elmentve.

BIZTONSÁGI FIGYELMEZTETÉSEK:

A kancsó kávé (forró) elkészítése után hagyja a gépet 5 percig hűlni újabb ital készítése előtt. Túlmelegedés kockázata!

8.9 A kávé kancsó tisztítása

Javasoljuk, hogy a kancsót (D8) minden használat után öblítse el forró vízzel és gyenge mosószerrel.

Majd alaposan öblítse ki forró vízzel, hogy eltávolítson minden tisztítószer maradványt.

A kávé kancsó mosogatógépben is mosható.

9. TEJES ITALOK ELKÉSZÍTÉSE

9.1 A tejes kancsó elkészítése (E és F)

Megjegyzés:

Ahhoz, hogy ne kevésbé habos tejet kapjon, illetve hogy ne legyenek benne nagy buborékok, mindig az alábbi bekezdésekben leírtak szerint tisztítsa meg a tejes kancsót: „9.6 A tejes kancsó tisztítása minden használat után” és „15.10 A tejes kancsó tisztítása (E) és (F)”.

9.2 Milyen tejet használjon?

A tejhab minősége az alábbiak függvényében változhat:

- a tej vagy a növényi ital hőmérséklete (a legjobb eredményekért használjon mindig hűtőhideg, 5 °C hőmérsékletű tejet vagy növényi italt);

- a tej vagy növényi ital típusa;
- használt márka;
- összetevők és tápérték.

	LatteCrema HOT	LatteCrema COOL
Tehéntej		
Zsíros (zsírok >3,5%)		✗
Félszíros (zsírok 1,5 és 1,8% között)	✓	✗
Zsírszegény (zsírok <0,5%)		✓
Növényi italok		
Szója	✓	✓
Mandula	✓	✓
Zab	✓	✓

9.3 Töltse fel és helyezze be a tejes kancsókat

1. Emelje fel a fedelet (E1) vagy (F1) (18. ábra);

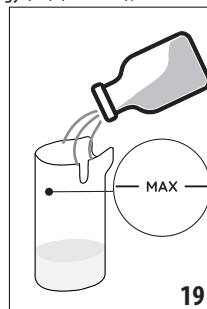
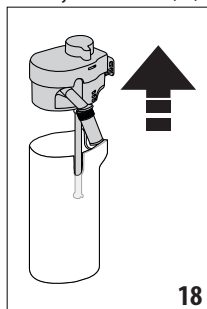

2. Töltse meg a tejtartályt (E2) vagy (F2) megfelelő mennyiségű tejjel, de ne lépje túl a tartályra vésett MAX szint jelzést (19. ábra);
3. Győződjön meg arról, hogy a tejfelszívó cső (E6) vagy (F6) megfelelően be van-e illesztve a tejes kancsó fedelének alján lévő helyére (20. ábra);

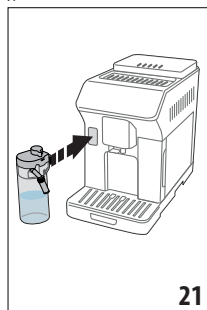
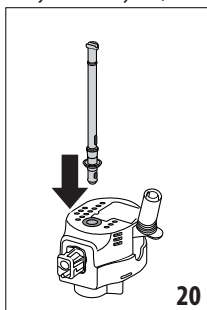





4. Tegye vissza a fedelet a tejtartályra;
5. Akassza be. A kancsót ütközésig nyomva a csatlakozóra (A8) (21. ábra). A gép hangjelzést bocsát ki (ha a funkció aktív);
6. Tegyen egy megfelelően nagy csészét a kávé adagoló csőrei (A7) és a tejadagoló (E5) vagy (F5) alá. Meghosszabbítható csak a tejadagoló (E5) a hosszabbító segítségével;
7. Válassza ki a kívánt italt az alábbi szakaszokban leírtak szerint.

Megjegyzés:

Ha az „Energiatakarékosság” üzemmód aktív (lásd “6.9 Általános” bekezdés), az ital adagolása néhány másodpercnyi várakozást vehet igénybe.

9.4 A tejhab mennyiségének a beállítása

A tejhab szabályozó gomb (E3) vagy (F3) elforgatásával választható ki a tejes ital elkészítése során adagolandó tejhab mennyisége.

A gomb helyzete	Javaslat...		
	Forró		Hideg
 MIN hab	<ul style="list-style-type: none"> • Caffelatte • Forró tej (nem habos) 	—	<ul style="list-style-type: none"> • Caffelatte
 MED hab	<ul style="list-style-type: none"> • Latte Macchiato • Flat White • Cortado 	<ul style="list-style-type: none"> • Cold Brew Tej 	<ul style="list-style-type: none"> • Latte Macchiato • Flat White
 MAX hab	<ul style="list-style-type: none"> • Cappuccino • Cappuccino Mix • Espresso Macchiato • Cappuccino + • Forró tej (habos) 	<ul style="list-style-type: none"> • Cold Brew Cappuccino 	<ul style="list-style-type: none"> • Cappuccino • Cappuccino Mix • Hideg tej (habos)

9.5 A tejes italok elkészítése

Közvetlenül a kezdőoldalon (C) nyomja meg a kívánt italra vonatkozó képet (C1).

Mint a kávé italok esetében, itt is személyre szabható az ital a kezdőoldalon, a kép alján található szimbólum  (C2) megnyomásával.

9.6 A tejes kancsó tisztítása minden használat után

Minden tejes ital adagolása után el kell végeznie a gép CLEAN funkcióját a tejes kancsó fedél tisztításához (E1) vagy (F1). A tisztítás megkezdéséhez az alábbiak szerint járjon el:

1. Hagyja a tejes kancsót a gépben (nem kell kiürítenie a tejtartályt);
2. Tegyen egy csészét vagy egyéb edényt a tejadagoló alá (E5) vagy (F5) (22. ábra);

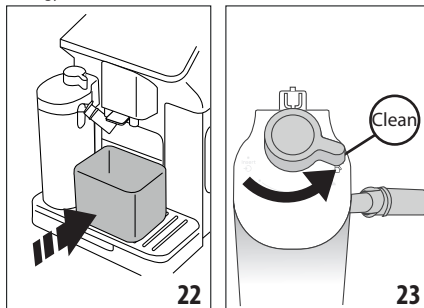

3. Forgassa a hab/tisztítás gombot (E3) vagy (F3) „Clean”-re (23. ábra): a tejadagolóból forró víz és gőz távozik. A tisztítás automatikusan leáll;
4. Állítsa vissza a beállításra szolgáló gombot a kívánt tejhab mennyiségére;



Ha egymás után több italt kell főznie:

- A további italok elkészítéséhez, amikor megjelenik a „Clean” funkció felirat, nyomja meg a „Törlés” gombot. Az utolsó elkészítés után tisztítsa meg a tejes kancsót.

Az elkészítések után a tejes kancsó üres vagy a tej nem elegendő a többi recepthez

- Miután elvégezte a tisztítást a „Clean” funkcióval, szerelje le a tejes kancsót és tisztítson meg minden alkatrészt a bekezdésben leírtak szerint “15.10 A tejes kancsók tisztítása (E) és (F)”

Az elkészítés végén még mindig van elég tej a tartályban a többi recepthez

- Miután elvégezte a tisztítást a „Clean” funkcióval, vegye ki a tejes kancsót és azonnal tegye a hűtőszekrénybe. „HOT” (forró) kancsót  maximum 2 napig lehet a hűtőszekrényben tárolni, míg a „COOL” kancsót  maximum egy napig: elvégezheti az összes alkatrész tisztítását a “15.10 A tejes kancsók tisztítása (E) és (F)” bekezdésben leírtak szerint.

Figyelem:

Ha a tejes kancsót 30 percnél hosszabb ideig nem tette hűtőszekrénybe, szedje szét és tisztítsa meg az összes alkatrészt a “15.10 A tejes kancsók tisztítása (E) és (F)” bekezdésben leírt eljárást követve.

Általános megjegyzések a tejes italok elkészítése után:

- Ha a tisztítást nem végzi el, a  szimbólum jelenik meg a kezdőoldalon, emlékeztetve arra, hogy a tejes kancsót meg kell tisztítani.
- Néhány esetben a tisztítás elvégzéséhez meg kell várnia, hogy a készülék felmelegedjen.
- A megfelelő tisztításhoz várja meg a CLEAN funkció végét. A funkció automatikus. Menet közben ne állítsa le.

10. FORRÓ VÍZ ÉS MELEG TEA KÉSZÍTÉSE

10.1 A gép előkészítése

1. Helyezze a forró víz adagolót (D6) a gépbe (5. ábra);
2. Tegyen az adagoló alá egy csészét;

Ha magas poharat használ:

- emelje fel a panelt (A17) (24. ábra) és helyezze a poharat a rekeszbe (A16);
- Forgassa el a víz adagolót (25. ábra).

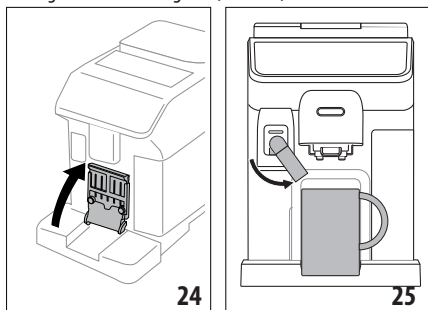

10.2 A forró tea adagolása

1. Közvetlenül a kezdőoldalon (C) nyomja meg a teára vonatkozó képet (C1);
2. Állítsa be a hosszt és a hőmérsékletet;
3. Nyomja meg az „Adag” gombot: megkezdődik az adagolás és automatikusan leáll.

Megjegyzés:

- Az adagolást le lehet állítani a „Stop” vagy a „Törlés” gombokkal.
- Amint véget ér az adagolás, ha növelni szeretné a mennyiséget, nyomja meg az „Extra” gombot. Miután elérte a kívánt mennyiséget, nyomja meg a „Stop” vagy „Törlés” gombot.

10.3 Forró víz adagolás

Közvetlen kiválasztás:

1. Közvetlenül a kezdőoldalon (C) nyomja meg a forró vízre vonatkozó képet (C1): automatikusan megkezdődik és megszakad az adagolás.

A hossz személyre szabása:

1. Nyomja meg a forró vízre vonatkozó képet  (C2) : a kijelzőn megjelenik a választandó hossz;
2. Nyomja meg az „Adag” gombot: megkezdődik az adagolás és automatikusan leáll.

Megjegyzés:

- Az adagolást le lehet állítani a „Stop” vagy a „Törlés” gombokkal.
- Amint véget ér az adagolás, ha növelni szeretné a mennyiséget, nyomja meg az „Extra” gombot. Miután elérte a kívánt mennyiséget, nyomja meg a „Stop” vagy „Törlés” gombot.

11. FAVOURITES (KEDVENC) ITALOK

Minden profil esetében létrehozható egy kedvenc italok gyűjteménye. Az alábbiak szerint járjon el:

1. Nyomja meg a  (C2) gombot az arra az italra vonatkozó kép alján, amelyet a gyűjteménybe kíván tenni



2. Válassza ki a szívet (26. ábra):
3. A kezdőoldalra (C) visszatéréshez nyomja meg az „X” gombot.

Az ital így bekerült a gyűjteménybe és a vezérlőpanelen (B) (B4) lévő Favourites gomb megnyomásával érhető el.

Megjegyzés:

A gyűjtemény italait át lehet rendezni:

1. Nyomjon  ;
2. Válassza ki az áthelyezendő italt;
3. Az italok sorrendjének módosításához használja a nyilakat;
4. A kezdőoldalra (C) visszatéréshez nyomja meg az „X” gombot.

12. A „TO GO” ITALOK KÉSZÍTÉSE

A „To Go” olyanoknak szóló funkció, akik személyre szabott italt készítenek, hogy magukkal vigyék.

Választható tartozék néhány modellen:



Travel mug
(kapacitás 473 ml/ 160 mm H)

Típus: DLSC073

EAN: 8004399024083

1. Készítse elő a gépet a kívánt előkészítéshez szükséges tartozékokkal (E, F);
2. Emelje fel a megfelelő panelt (A17) (24. ábra) és tegye a travel mugot a megfelelő rekeszbe (A16) (27. ábra);

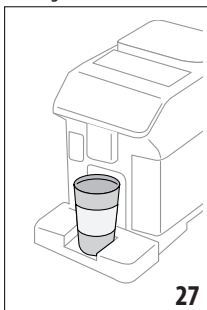

3. Nyomja meg a „To go” (B2) gombot;

Amikor legelőször használja a funkciót:

- Nyomja meg a „Kezdés” gombot;
 - Ha megnyomja a  gombot, megjelennek a travel mug méreteinek megfelelő mennyiséggel kapcsolatos információk;
 - Válassza ki a használt travel mug méretét (Piccolo, Medio, Grande), majd nyomja meg a „Tovább” gombot;
 - A gép tájékoztatja Önt arról, hogy az előkészítés végén lehetőség van a mennyiség beállítására, hogy eltárolja a bögre pontos kapacitását. Nyomjon "Tovább"-t.
4. Válassza ki a kívánt ital típusát (Forró (B3) vagy Hideg (B1));
 5. Görgesse az italokat a kezdőoldalon (C), amíg a kívánt ital meg nem jelenik: válassza ki az italt, és szabja testre a gép által javasolt paramétereket. Folytassa az adagolással;
 6. Az adagolás végén korrigálni lehet az adagolt mennyiséget úgy, hogy az ezt követő elkészítést az alkalmazott travel mug-hoz igazítsa.

Megjegyzés:

- Mindig, amikor a korábban használt bögrétől eltérőt használ, tanácsos a gép közelében maradni, hogy ellenőrizze a kiadott ital mennyiségét.
- Az újonnan mentett beállítások CSAK a kiválasztott profil memóriájában lesznek elmentve.
- A forró italok hőmérsékletének fenntartása érdekében ajánlatos a travel mug-ot forró vízzel előmelegíteni.

- A travel mug használata csak a kezdőoldalon található itálokhoz ajánlott.
- Ha a tartozék travel mug-tól (utazó bögrétől) eltérőt kíván használni, ügyeljen arra, hogy annak maximális magassága 16 cm lehet.

Figyelem

- Mielőtt rácsavarná a fedelet, nyissa ki a záró kupakot a nyomás kiengedéséhez;
- **Tej felhasználásával készülő receptek:** a készítés végén, tisztítsa meg a tejes kancsót (lásd a "9.6 A tejes kancsó tisztítása minden használat után" bek.).
- Használata legfeljebb 2 órán keresztül javasolt: ezen idő elteltével ürítse ki és tisztítsa meg a következő bekezdésben leírtak szerint.
- További információért lásd a travel mug-hoz mellékelt tájékoztatót.



12.1 A travel mug tisztítása minden használat után

Higiéniai okokból javasoljuk, hogy tisztítsa meg a travel mug-ot (utazó bögrét) (D9) minden használat után. Ne használjon súrolószereket, melyek sérülést okozhatnak a tartály felületében. Az alábbiak szerint járjon el:

1. Csavarja le a fedelet és öblítse el a tartályt és a fedelet meleg ivóvízzel (40°C).
2. MÉRITSE a részeket mosogatószeres, forró vízbe (40°C) legalább 30 percre. Ne használjon illatos tisztítószereket.
3. Tisztítsa meg a tartály belsejét és a fedelet tiszta szivaccsal és mosogatószerrel, eltávolítva a látható szennyeződéseket.
4. Öblítse le az összes alkatrészt meleg ivóvízzel (40°C).
5. Az összes alkatrészt törölje szárazra egy tiszta és száraz ronggyal vagy papírtörülővel, majd szerelje össze.
6. A fedelet hetente egyszer mossa el mosogatógépben. A fém tartály nem mosható mosogatógépben.

13. „MY” funkció (csak a „Hot” italok esetén)

A „my” funkcióval az alábbiak szerint lehet személyre szabni az italt:

1. Győződjön meg arról, hogy az a profil, (C6) amelyikhez az italt szeretné testre szabni, aktív legyen;
2. Nyomja meg a  (C2) gombot a kívánt italra vonatkozó kép alján;
3. Nyomjon  ;
4. Nyomja meg a „Kezdés” gombot és kövesse az irányított eljárást;
5. Ha az italhoz ki kell választani, válassza ki a kívánt aromát és nyomja meg a „Tovább” gombot;
6. Az adagolás indításához nyomja meg az „Adag” gombot;

7. Nyomja meg a „Stop” gombot, amikor a csészében eléri a kívánt mennyiséget.
8. Ha a csészében lévő eredmény megfelelő, nyomja meg a „Mentés” gombot a mentéshez vagy a „Törlés” gombot az előző paraméterek megtartásához.
9. A kezdőoldalra visszatéréshez nyomja meg az „X” gombot. A készülék visszatér a kezdőoldalra (C).

Megjegyzés:

- Az újonnan mentett beállítások CSAK a kiválasztott profil memóriájában lesznek elmentve.
- Egyetlen italt személyre szabva automatikusan személyre szabja a hozzátartozó dupla italt is a gép megjeleníti a "Mentett értékek dupla és szimpla recepten" üzenet;
- Bármikor ki lehet lépni a programozásból az „X” gomb megnyomásával: az értékek nem kerülnek mentésre.
- Az ital testreszabása után a beállításokban megjelenik a „Reset” (a kép alatt) és a „my” felirat (a hossz választásai között). Ha megnyomja a „Reset” gombot, az ital beállítási visszatérnek a gyári értékekre.

Ital mennyiségek táblázata		
Italok	Standard mennyiségek	Beállítható mennyiség
ESPRESSO	40 ml	20-180 ml
2X ESPRESSO	40 ml + 40 ml	20-180 ml + 20-180 ml
KÁVÉ	180 ml	100-240 ml
LONG	160 ml	115-250 ml
DOPPIO+	120 ml	80-180 ml
AMERIKAI	150 ml	70-480 ml
TEA	150 ml	20-420 ml
FORRÓ VÍZ	250 ml	20-420 ml

14. A SAJÁT PROFIL KIVÁLASZTÁSA

Elmenthetők a különböző profilok, melyek mindegyike különböző ikonokkal jelölt.

Az italok testreszabása minden profilban tárolódik, és az összes ital megjelenítési sorrendje a kiválasztási gyakoriságon alapul.

A profil kiválasztásához kövesse az alábbiakat:

1. Nyomja meg a kezdőoldalon (C) az éppen használatban lévő profilt (C6): megjelenik a választható profilok listája;
2. Ezt követően válassza ki a kívánt profilt.

Megjegyzés:

- A választást követően az ital beállítások között található sávok színe megegyezik a profil színével;
- A saját profil átnevezhető;
- A profil ikonjának testre szabásához kövesse a "6.7 Profilok létrehozása és módosítása" bekezdésben leírtakat.

15. TISZTÍTÁS

15.1 A készülék tisztítása

A készülék alábbi részeit rendszeresen kell tisztítani:

- a gép belső hidr. rendszere;
- zacstartó (A10);
- csepptálca (A15) és csepptálca rács (A14);
- víztartály (A23);
- kávéadagoló (A7);
- az őrölt kávé betöltésére szolgáló tölcser (A4);
- A kivehető kávéfőző egység (A6), elérhető, miután kinyitotta a szervizfedelelet (A5);
- a tejes kancsók (E) és (F)
- a kávé kancsó (D8) (lásd "8.9 A kávé kancsó tisztítása" bek.);
- a travel mug (D9) (lásd „12.1 A travel mug tisztítása minden használat után” bek.).

Figyelem!

- A készülék tisztításához ne használjon oldószereket, súrolószereket vagy alkoholt. A szuperautomata De'Longhi készülékek tisztításához nincs szükség vegyszerek használatára.
- A kávézacc vagy egyéb lerakódások eltávolításakor nem szabad fémtárgyakat használni, mert ezek megkarcolhatják a gép fém- vagy műanyag felületeit.

mosogatógépben moshatók 	csak kézi mosás 
zacstartó (A10)	zacstartó támasz (A11)
csepptálca (A15)	csészetartó tálca (A13)
panel rács tartó (A19)	panel rács (A18)
csepptálca rács (A14)	víztartály (A23)
„Hot” tejes kancsó	kivehető kávéfőző egység (A6)
„Cold” tejes kancsó (F)	

15.2 A készülék belső hidr. rendszerének tisztítása

A 3-4 napnál hosszabb inaktív időszak esetén a gépet a használat előtt erősen ajánlott bekapcsolni, és 2-3 öblítést végezni az „Öblítés” funkció kiválasztásával („8.1 A gép előkészítése a kávéitalokhoz” bek.).

Megjegyzés:

Teljesen természetes, hogy a tisztítást követően víz marad a zacstartóban (A10).

15.3 A zacstartó tisztítása

Amikor a kijelzőn megjelenik az „Ürítse ki a zacstartót” felirat, ki kell ürítenie és meg kell tisztítania. Amíg nem tisztítja meg a zacstartót, (A10) a gép nem kezdheti el a kávéfőzést. A készülék jelzi, hogy ki kell üríteni a zacstartót akkor is, ha nincs tele, amennyiben 72 óra telt el az első kávélefozása óta (ahhoz, hogy a 72 óra számlása pontos legyen, a készülék nem csatlakozhat le a tápellátásról).

Figyelem! Forrázás veszélye

Ha egymás után több tejes italt készít, a fém csészetartó (A13) felforrósodik. Várja meg, hogy kihűljön mielőtt hozzáérne, és akkor is csak az első részénél fogja meg.

A tisztítás elvégzéséhez (bekapcsolt készülék mellett):

1. Vegye ki a csepptálcát (A15) és a zacstartót (A10) (28. ábra);

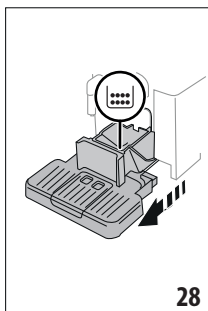

2. Ürítse ki és óvatosan tisztítsa meg a csepptálcát és a zacstartót, ügyelve arra, hogy eltávolítson minden maradékot, amely az alján lerakódhat: a mellékelt ecset (D5) az ehhez a művelethez megfelelő spatulával van felszerelve.
3. Tegye vissza a cseppgyűjtő tálcát, a rácsot és a zacstartót.

Figyelem!

Amikor kiveszi a csepptálcát, a zacstartót is ki kell üríteni, még akkor is, ha nincs teljesen tele. Ha ezt elmulasztja, előfordulhat, hogy a következő kávé elkészítésénél a tartály a tervezettnél jobban megtelik, és a készülék eltömődik.

15.4 A csepptálca és a csepptálca rács tisztítása

Figyelem!

A csepptálcában (A15) van egy úszó (A20) (piros színű), amely a víz szintjét jelzi (29. ábra).

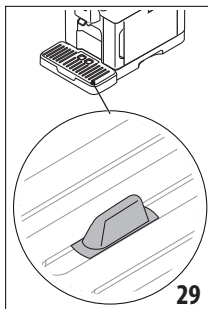

Még mielőtt ez a jelző előbukkanna a csészetartó felületből (A13), ki kell üríteni a tálcát és meg kell tisztítani, ellenkező esetben a víz túlfolyik a peremen és kárt okoz a gépben, a tartófelületben vagy a környező területen. A csepptálca eltávolításához a következőképpen járjon el:

1. Ki kell húzni a csepptálcát és a zacstartót (A10) (28. ábra);
2. Ellenőrizze a piros színű kondenzvíz gyűjtő tálcát (A12) és ha tele van, ürítse ki;
3. Vegye ki a csészetartó felületet (A13), a csepptálca rácsot (A14), majd ürítse ki a csepptálcát és a zacstartót és mossa el az összes alkatrészt;
4. Tegye vissza a csepptálcát a ráccsal és a zacstartóval együtt.

Figyelem!

Amikor kiveszi a csepptálcát, a zacsgyűjtőt is ki kell üríteni, még akkor is, ha nincs teljesen tele. Ha ezt elmulasztja, előfordulhat, hogy a következő kávé elkészítésénél a tartály a tervezettnél jobban megtelik, és a készülék eltömődik.

15.5 A készülék belsejének tisztítása

Áramütés veszélye!

A belső részek tisztítása előtt a gépet ki kell kapcsolni (lásd “5. A készülék kikapcsolása”) és le kell csatlakoztatni a villamos hálózatról. Soha ne merítse a készüléket vízbe.

1. Rendszeresen (kb. havonta egyszer) ellenőrizze, hogy a gép belseje nem piszkos (akkor lehet hozzáférni, ha a csepptálca (A15)) ki van húzva. Szükség esetén tisztítsa ki a készüléket a tartozékok között található ecsettel (D5) és egy szivaccsal.
2. Távolítsa el a maradékokat egy porszívóval (30. ábra).

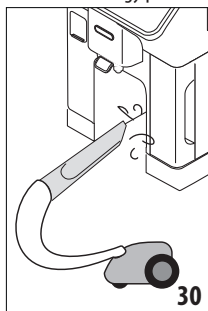

15.6 A víztartály tisztítása

Időszakosan (kb. havonta egyszer) és minden vízlágyító szűrő csere alkalmával tisztítsa meg (D4) a víztartályt (A23).

1. Vegye ki a víztartályt (2. ábra), vegye ki a vízlágyító szűrőt (ha van), és öblítse ki folyó vízzel;
2. Ürítse ki a víztartályt és tisztítsa meg forró vízzel, szükség esetén használjon egy tiszta, nem sűrű hatású ruhát. Alaposan öblítse le vízzel;
3. Tegye vissza a szűrőt (31. ábra), tölts fel a tartályt friss, hideg ivóvízzel a MAX szintig (3. ábra) és tegye vissza a tartályt;

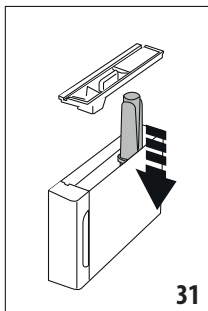

4. (csak akkor, ha be van illesztve a vízlágyító szűrő) Adagoljon 100ml forró vizet a szűrő újra aktiválásához.

15.7 A kávé adagoló csőreinek tisztítása

1. Rendszeresen tisztítsa meg a kávé adagolót (A7) egy szivacsos ronggyal (32. ábra);

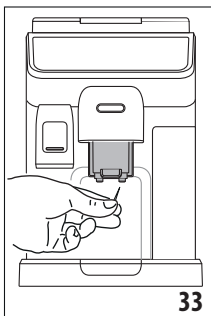
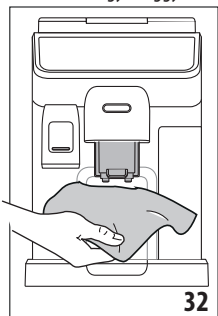

2. Ellenőrizze, hogy a kávé adagoló furatai ne legyenek eltömődve. Szükség esetén egy fogvájó segítségével távolítsa el a kávé maradványokat (33. ábra).

15.8 Az őrlött kávé betöltésére szolgáló tölcser tisztítása

Rendszeresen (kb. havonta egyszer) tisztítsa meg az őrlött kávé betöltésére szolgáló tölcserét (A4). Az alábbiak szerint járjon el:

1. Végezze el a gép kikapcsolását (lásd a „5. A készülék kikapcsolása” fejezetet);
2. Nyissa ki a tölcser paneljét;
3. Tisztítsa meg a tölcserét a készletben kapott ecsettel (D5);
4. Zárja vissza a zárólapot.

Figyelem!

A tisztítás után ügyeljen arra, hogy ne hagyjon tartozékokat a tölcserben: a tölcser belsejében lévő idegen testek a működés közben károkat okozhatnak a gépből.

15.9 A kávéfőző egység tisztítása

A kávéfőző egységet (A6) havonta legalább egyszer meg kell tisztítani.

Figyelem!

A kávéfőző egységet nem lehet kivenni, amikor a készülék be van kapcsolva.

1. Ellenőrizni kell, hogy a gép a megfelelő módon végezte a kikapcsolást (lásd a „5. A készülék kikapcsolása” fejezetet);
2. Vegye ki a víztartályt (A23) (2. ábra);
3. Nyissa ki a jobb oldalon található kávéfőző egység zárólapját (A5) (34. ábra);

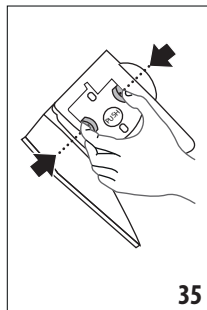
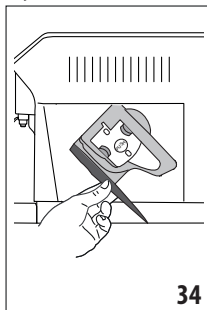

4. Nyomja be egyszerre a két színes kioldó gombot, és ezzel egyidejűleg húzza a kávéfőző egységet kifelé (35. ábra);
5. Merítse a kávéfőző egységet vízbe 5 percre, majd öblítse el folyóvíz alatt;

Figyelem!

CSAK VÍZZEL ÖBLÍTSE LE

NE HASZNÁLJON TISZTÍTÓSZERT VAGY MOSOGATÓGÉPET

6. A kávéfőző egység tisztításához ne használjon tisztítószert, mert károsíthatja azt.
7. Az ecsettel távolítsa (D5) el a kávéfőző egység zárólapján keresztül látható kávémaradványokat;
8. Tisztítás után tegye vissza a kávéfőző egységet az alátétbe illesztve; majd nyomja meg a PUSH feliratot, amíg a beakadást jelző kattán hangot nem hall;

Megjegyzés:

Ha a kávéfőző egységet nehéz beilleszteni, a két kar megnyomásával megfelelő méretűre kell állítani (a beillesztés előtt) (36. ábra).

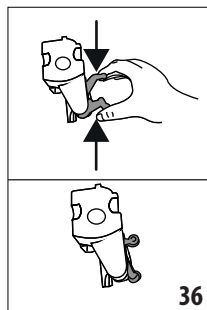

36

9. Miután behelyezte, ellenőrizze, hogy a színes gombok kiugrottak-e;
10. Zárja vissza a kávéfőző egység zárólapját;
11. Tegye vissza a víztartályt.

15.10 A tejes kancsó tisztítása (E) és (F)

Tisztítsa meg a tejes kancsót az alábbiakban leírtak szerint:

1. Vegye ki a tejes kancsó (E1) vagy (F1) fedelét (18. ábra);
2. Húzza ki a tejadagolót (E5) vagy (F5), a tejadagoló hosszabbítottját (E7) (csak a forró kancsó esetén) és a tejfelszívó csövet (E6) vagy (F6) (37. ábra);

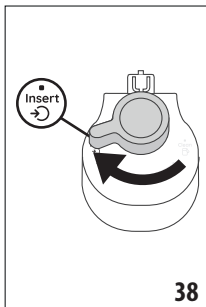
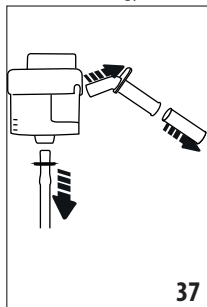

3. Forgassa a hab szabályozó gombot az óramutató járásával egyező irányba (E3) vagy (F3) az „Insert” állásig (38. ábra) és húzza ki;
4. A tejes kancsó csatlakozó-illesztőjét forgassa az óramutató járásával ellentétes irányba és húzza ki (E4) vagy (F4) (39. ábra).

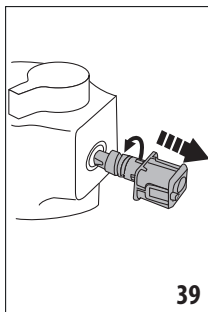

5. Mossa el mosogatógépben (ajánlott) vagy kézzel, az alábbiak szerint:
 - **Mosogatógépben:** Öblítse le az összes fent leírt alkatrészt és a tejtartályt forró csapvízzel (legalább 40 °C): helyezze a mosogatógép felső állványára, és indítson el 50 °C-os mosási programot, például ECO standardot.
 - **Kézzel:** Alaposan öblítse át az összes alkatrészt és a tejtartályt forró (legalább 40°C-os) csapvízzel, hogy eltávolítsa a látható tejmaradványokat, ügyelve arra, hogy a víz a fedél minden lyukán átmenjen (40. ábra). Majd merítse az összes alkatrészt legalább 30 percre forró (legalább 40°C-os) forró, mosogatószeres csapvizbe. Ezután alaposan öblítse le forró

ivóvíz alatt az összes alkotóelemet a fent leírt módon, kézzel dörzsölje őket külön-külön.

6. Különösen ügyeljen arra, hogy a szabályozógomb alatti csatornában és nyílásban (41. ábra) ne legyenek tej maradványok: szükség esetén egy fogpiszkálóval kaparja ki;

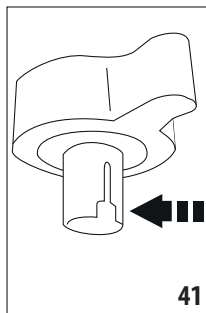
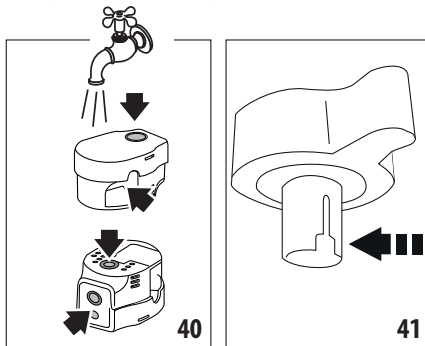

7. Ellenőrizze azt is, hogy a tejfelszívó csövet és a tejadagoló csövet ne tömítse tej maradvány;
8. Az összes alkatrészt törölje szárazra egy tiszta és száraz ronggyal;
9. Szerelje vissza a fedél minden alkatrészét;
10. Akassza vissza a fedelet a tejtartályra.

Megjegyzés:

A gép hetente emlékezteti Önt arra, hogy gondosan meg kell tisztítani a tejes kancsót, megismételve a helyes tisztítási sorrendet.

16. VÍZKŐOLDÁS

Figyelem!

- Használat előtt olvassa el a vízkőoldó szer csomagolásán található utasításokat és a címkét.
- Kizárólag De'Longhi vízkőoldó használatát javasoljuk. Nem megfelelő vízkőoldó használata, valamint a nem szabályosan végzett vízkőoldás olyan károkat okozhat, melyek javítása nem tartozik a gyártó által vállalt garancia körébe.
- A vízkőoldó károkat okozhat a kényes felületekben Ha a termék véletlenül kiömlik, azonnal törölje szárazra.

A vízkőoldás elvégzéséhez	
Vízkőoldószer	De'Longhi vízkőoldószer
Edény	Javasolt űrtartalom: 2 l
Idő	~50perc

Akkor végezzen vízkőoldást a gépen, amikor a kezdőoldalon (C) megjelenik a vonatkozó üzenet: ha most kívánja elvégezni a vízkőoldást, nyomjon „Ok”-t és kövesse a műveleteket a (5) ponttól.

Ha a vízkőoldást szeretné egy későbbi időpontra halasztani, nyomja meg a „Törlés” gombot: a kezdőoldalon megjelenő

szimbólum  (C4) arra emlékeztet, hogy a készüléken vízköoldás kell végezni. (Az üzenet minden egyes bekapcsoláskor megjelenik).

A vízköoldó menübe lépéshez:

1. A kezdőoldalon nyomja meg a beállítások menü ikonját (C3);
2. Lapozzon a menü oldalai között, amíg meg nem találja a „Vízköoldás” menüpontot;
3. Nyomja meg a „Kezdés” gombot a vízköoldás varázslóba lépéshez;
4. A kezdéshez nyomja meg a „Kezdés” gombot;
5. Tegye be a vízadagolót (D6) (5. ábra);
6. Vegye ki és ürítse ki a cseptálcát (A15) és a zacstartót (A10) (10. ábra): ezután tegye vissza mindkettőt és nyomja meg a „Tovább” gombot;
7. Vegye ki a víztartályt (A23), emelje fel a fedelet (A22) és (ha be van illesztve) vegye ki a szűrőt (D4). Ürítse ki teljesen a tartályt.
8. Öntsön a víztartályba vízköoldót a tartály belső oldalára vésett A szintig (ez egy 100 ml-es csomagolásnak felel meg); majd adjon hozzá vizet (egy litert) a B szint eléréséig (42. ábra). Tegye vissza a víztartályt (a fedéllel együtt) és nyomja meg a „Tovább” gombot;

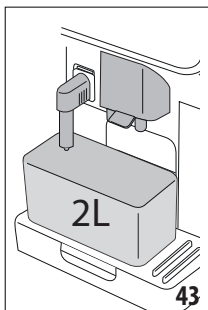
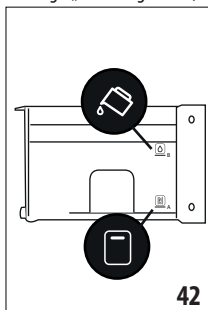

9. Tegyen az adagoló alá egy legalább 2 liter űrtartalmú üres edényt (43. ábra). Nyomja meg a „Tovább” gombot a folyamat megkezdéséhez (a „Vissza” gombot, ha vissza akar térni az előző képernyőre vagy az „X” gombot, ha ki akar lépni az eljárásból, ne feledje, hogy a tartályból el kell távolítani a vízköoldó oldatot).

Figyelem! Forrázás veszélye

Az adagolókból sav tartalmú forró víz távozik. Ügyeljen arra, hogy ne érintkezzen az oldattal.

10. Kezdetét veszi a vízköoldó program és a vízköoldó oldat mind a forró víz adagolón, mind a kávéadagolón keresztül távozik, automatikusan, meghatározott időközönként egy sor öblítést végezve a gép belsejében lévő vízkömaradványok eltávolításához;

Kb. 40 perc után a készülék megszakítja a vízköoldást;

11. A készülék ezután készen áll arra, hogy friss vízzel elvégezze az öblítést. Ürítse ki a vízköoldó oldat felfogásához használt tartályt és vegye ki a víztartályt, folyóvíz alatt öblítse ki, tölts fel a MAX. szintig friss vízzel és tegye vissza a gépbe (44. ábra). Nyomja meg a „Tovább” gombot;

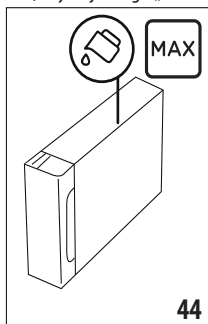

12. Tegye vissza üresen a vízköoldó oldat összegyűjtéséhez használt tartályt az adagoló alá és nyomja meg a „Tovább” gombot az öblítési folyamat indításához;
13. Forró víz ürül mind a forró víz adagolóból, mind a kávé adagolóból;
14. Amikor elfogy a tartályban lévő víz, ürítse ki az öblítővíz összegyűjtéséhez használt tartályt;
15. Vegye ki a víztartályt és tegye vissza a vízlágyító szűrőt, ha előzőleg kivette. A folytatáshoz nyomja meg a „Tovább” gombot;
16. Tölts fel a tartályt friss vízzel a MAX szintig, tegye vissza a gépbe és a folytatáshoz nyomja meg a „Tovább” gombot;
17. Tegye vissza üresen a vízköoldó oldat összegyűjtéséhez használt tartályt az adagoló alá és nyomja meg a „Tovább” gombot egy másik öblítési ciklus indításához;
18. Amikor elfogy a tartályban lévő víz, ürítse ki az öblítővíz összegyűjtéséhez használt tartályt, vegye ki, ürítse ki és tegye vissza a cseptálcát (A15) és a zacstartót (A10), majd tegye vissza a gépbe;
19. Vegye ki a víztartályt, tölts fel a max szintig és tegye vissza a gépbe, majd nyomja meg a „Tovább” gombot
20. A vízköoldás folyamata ezzel véget ért: nyomja meg az „Ok” gombot. A készülék egy gyors felmelegítést végez, melynek befejeztével visszatér a kezdőlapra.

Megjegyzés:

- Ha a vízköoldó ciklus nem zajlik le megfelelően (pl. elektromos áram hiánya miatt), javasoljuk a ciklus megismétlését;
- Teljesen természetes, hogy a vízköoldást követően víz marad a zacstartóban (A10).
- A készülék harmadik öblítést is igényel abban az esetben, ha a víztartály nincs a MAX szintig feltöltve: ez garantálja,

hogy ne legyen vízköoldó folyadék a készülék hidr. rendszerében. Mielőtt elindítaná az öblítést, ürítse ki a cseptálcát.

17. VÍZKEMÉNYSÉG PROGRAMOZÁSA

A vízköoldási riasztás a víz keménységétől függően egy bizonyos időtartam elteltével jelenik meg. Szükség esetén beállíthatja a készüléket a terület vízvezeték hálózatát jellemző valós vízkeménységre, így a készülék ritkábban végez vízköoldást.

17.1 A vízkeménység mérése

1. Vegye ki a csomagolásából a készletben kapott „Total hardness test” tesztcsíkot (D1) (az üdvözlő csomagban).
2. Kb. egy másodpercre mártsa be a csíkot teljesen egy pohár vízbe.
3. Vegye ki a vízből és enyhén rázza meg. Kb. egy perc elteltével, a víz keménységétől függően, 1, 2, 3 vagy 4 piros négyzet jelenik meg. Minden egyes négyzet 1 vízkeménységi fokozatnak felel meg.

17.2 A vízkeménység beállítása

1. A kezdőoldalon (C) nyomja meg a beállítások menü ikonját (C3);
2. Lapozzon az oldalak között, amíg el nem éri a „Víz keménység” menüpontot;
3. Nyomja meg a „Beállít” gombot;
4. Végezze el az előző szakaszban leírt eljárást és mérje meg a víz keménységi szintjét;
5. Nyomja meg az előző pontban mért vízkeménységi szintnek megfelelő pontot az alábbi táblázatban feltüntetetteknek megfelelően:

Total Hardness test (D1)	Vízkeménység
	1-es szint
	2-es szint
	3-as szint
	Szint: 4

6. Ezzel a készüléket átállította az új vízkeménységi szintnek megfelelően.
7. A beállítások menübe visszatéréshez nyomja meg a „<” gombot.

18. VÍZLÁGYÍTÓ SZŰRŐ

Néhány modellen van vízlágyító szűrő (D4): ha az Ön gépén nincs ilyen szűrő, azt tanácsoljuk, vásároljon egyet a De'Longhi vevőszolgálatánál.

A szűrő megfelelő használata érdekében kövesse az alábbi utasításokat.

18.1 A szűrő telepítése

1. Nyomja meg a beállítások menü (C3);
2. Lapozzon az oldalak között, amíg el nem éri a „Vízszűrő” menüpontot;
3. Nyomja meg az „Ok” gombot, hogy belépjen a varázslóba
4. Vegye ki a szűrőt a csomagolásból és forgassa a naptármutatót addig, amíg a következő 2 hónap meg nem jelenik (45. ábra);

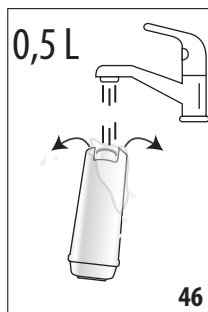
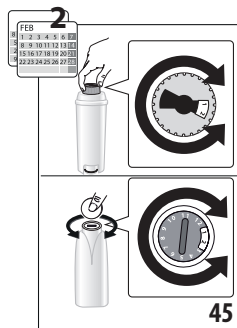

Megjegyzés:

A kávéfőzőgép átlagos használata mellett a szűrő élettartama két hónap, ha azonban a készüléket nem használja, de a szűrő telepítve marad, a szűrő élettartama legfeljebb 3 hét.

5. Nyomja meg a „Tovább” gombot a folytatáshoz (a „Vissza” gombot, hogy visszatérjen az előző képernyőre; az „X” gombot a művelet törléséhez);
6. A szűrő aktiválásához folyasson csapvizet a szűrőn található középső nyílásba addig, amíg a víz ki nem folyik a szűrő oldalsó nyílásain egy percen (46. ábra). Nyomja meg a „Tovább” gombot;

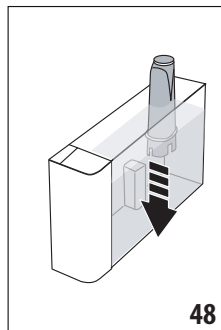
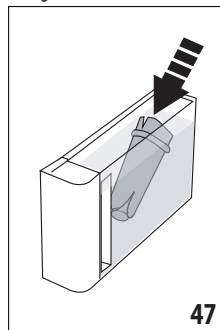

- Húzza ki a víztartályt (A23) a gépből (2. ábra) és tölts fel vízzel; tegye be a szűrőt a víztartályba úgy, hogy teljesen belemerít kb. tíz másodpercig, majd döntse meg és enyhén nyomja meg, hogy kijöjjenek a légbuborékok (47. ábra). Nyomja meg a „Tovább” gombot;
- Tegye be a szűrőt a neki kialakított fészekbe (48. ábra) és nyomja le teljesen; nyomja meg a „Tovább” gombot;
- Zárja vissza a tartály fedelét (A22), majd tegye vissza a tartályt a gépbe.
- Helyezze be a forró víz adagolót (D6). Nyomja meg a „Tovább” gombot;
- Tegyen a forró víz adagoló alá egy minimum 0,5 liter kapacitású, üres edényt (6. ábra) és nyomja meg a „Tovább” gombot a szűrő aktiválásához;
- A készülék forró vizet adagol és automatikusan félbeszakad. Nyomja meg az „Ok” gombot a kezdőlapra való visszatéréshez;
- Ekkor a szűrő aktív, és megkezdheti a készülék használatát.

18.2 A szűrő cseréje vagy eltávolítása

Akkor cserélje ki a szűrőt, (D4) amikor a kezdőoldalon (C) megjelenik a vonatkozó üzenet: ha most kívánja elkezdni a cserét, nyomja meg az „Ok” gombot és kövesse a műveleteket az előző bekezdés 3. pontjától. Ha más időpontban kívánja elvégezni a cserét, nyomja meg a „Törlés” gombot: a kijelzőn a szűrő szimbólum emlékeztet arra, hogy szűrőt kell cserélni.

A cseréhez az alábbiak szerint járjon el:

- Nyomja meg a beállítások menüt (C3);
- Lapozzon az oldalak között, amíg el nem éri a „Vízszűrő” menüpontot: nyomja meg az „Ok” gombot;
- Nyomja meg az „Ok” gombot, hogy belépjen a varázslóba;
- Vegye ki a víztartályt (A23) és az elhasznált szűrőt.
- A szűrő eltávolításához nyomja meg az „Ok” gombot (az előző képernyőhöz visszatéréshez a „Hátra” gombot; a művelet törléséhez a „Törlés” gombot);

20. A KIJELEZŐ MEGJELENÍTETT ÜZENETEK

MEGJELENÍTETT ÜZENET	JELENTÉS	MEGOLDÁS
Töltse fel a víztartályt a MAX szintig. Győződjön meg arról, hogy az 1. szinten túl töltötte	A tartályban lévő víz mennyisége (A23) nem elegendő.	Vegye ki a tartályt és tölts fel friss, hideg ivóvízzel az 1. szint fölé, majd tegye vissza a gépbe.
Nincs elég víz az italhoz. Tölts fel a víztartályt a MAX szintig. Győződjön meg arról, hogy az 1. szinten túl töltötte		
Helyezze be a víztartályt	A tartály (A23) nincs megfelelően behelyezve.	A tartályt ütközésig lenyomva helyezze be.
		→

- A szűrő cseréjéhez nyomja meg a „Tovább” gombot A cseré végrehajtásához kövesse az előző bekezdésben illusztrált műveleteket a (4) ponttól.

Megjegyzés:

Amikor letelik a két hónap (lásd a dátum jelzőt), vagy a készüléket 3 hétnél hosszabb ideig nem használja, cserélje ki a szűrőt akkor is, ha a gép nem jelzi ezt.

19. MŰSZAKI ADATOK

Feszültség:	220-240 V~ 50-60 Hz max. 10 A
Teljesítmény:	1450W
Nyomás:	1,9 MPa (19 bar)
A víztartály kapacitása:	1,8 l
Méreték LxPxH:	260x450x385 mm
Kábel hossza:	1200 mm
Súly (modelltől függően eltérő):	11,2 kg
Szemes kávé tartó max. befogadó képessége:	300 g
Frekvenciasáv:	2400 - 2500 MHz
Maximális átviteli teljesítmény	20 mW





A De'Longhi fenntartja a jogot a műszaki és esztétikai jellemzők bármikor történő megváltoztatására, miközben megőrzi a termékek funkcionalitását és minőségét.



19.1 Az Energiatakarékosságra vonatkozó tanácsok

- Az energiafogyasztás csökkentése érdekében egy vagy több ital kiadása után távolítsa el a tejes kancsókat vagy tartozékokat.
- Az automata kikapcsolást 15 percre állítsa be (lásd a „6.8 Automatikus kikapcsolás beállítása” bek.);
- Aktiválja az Energiatakarékosság funkciót (lásd a “6.9 Általános” bek.);
- Amikor a gép jelzi, végezzen vízközlést.

MEGJELENÍTETT ÜZENET	JELENTÉS	MEGOLDÁS
Töltse fel a víztartályt hideg vízzel. Ürítse ki a csepptálcát és a zacstartót	A tartályban lévő víz mennyisége nem elegendő az ital elkészítéséhez és hamarosan arra kéri a készülék, hogy ürítse ki a zacstartót.	A készülék arra kéri, hogy mindkét művelet végezze el: ezáltal nem lesz szükség további műveletekre és egymást követően több ital elkészítésére lesz lehetőség, megszakítások nélkül.
Helyezze be a kávéfőző egységet	A tisztítást követően nem tette vissza a kávéfőző egységet (A6).	Tegye be a kávéfőző egységet a „15.9 A kávéfőző egység tisztítása”
Ürítse ki a zacstartót	A zacstartó (A10)tele van.	Végezze el a tisztítást a bek. leírtak szerint “15.3 A zacstartó tisztítása”
Helyezze be a zacstartót és a csepptálcát	A zacstartó (A10) és/vagy a csepptálca (A15) nincsenek megfelelően behelyezve vagy nincsenek jelen.	Tegye be a csepptálcát és a zacstartót ütközésig lenyomva.
Adja hozzá a kívánt őrölt kávé. Legfeljebb egy mérőkanálnyit!	Őrölt kávéból készült italt választott.	Győződjön meg arról, hogy a tölsér (A4) ne legyen eltömődve, majd tegyen be egy csapott adagolókanálnyit (D2) őrölt kávé, és nyomjon "Előre"-t a kijelzőn, a „8.4 Ital készítése őrölt kávéból” bekezdésben leírtakat követve.
Töltse fel a szemesk. tartót és nyomja meg az Ok az adag. folyt	Elfogyott a szemes kávé.	Töltse fel a szemes kávé tartót (A2) és nyomjon Ok-t az adagolás folytatásához
Tegye be a forró víz adagolót	Az adagoló (D6) nincs megfelelően behelyezve vagy nincs jelen.	Tegye be az adagolót ütközésig nyomva (5. ábra): a gép hangjelzést bocsát ki (ha a hangjelzés funkció aktív).
Helyezze be a hideg/meleg tej kancsót	A tejes kancsó (E) vagy (F) nincs megfelelően behelyezve vagy nincs jelen.	Tegye be a tejes kancsót ütközésig nyomva: a gép hangjelzést ad (ha a hangjelzés funkció aktív).
Tisztítást végzek. Egy pillanat és ismét Önnel leszek	A készülék szennyeződést érzékel a belsejében.	Várja meg, amíg a készülék ismét használatra készen áll és ismét válassza ki a kívánt italt. Ha a probléma továbbra is fennáll, forduljon Szakszervizhez.
Az új beállítások nincsenek mentve	Az ital teste szabása során (lásd „13. „My” funkció (csak a „Hot” italok esetén)” fejezet) a készítményt szándékosan félbe szakította „X” megnyomásával vagy riasztás lépett közbe.	A kezdőoldalra (C) visszatéréshez és a félbeszakadást okozó riasztás megtekintéséhez nyomja meg az „X” gombot. Kövesse a megjelenített riasztással kapcsolatos utasításokat (lásd a “20. A kijelzőn megjelenített üzenetek” fejezet).
→		

MEGJELENÍTETT ÜZENET	JELENTÉS	MEGOLDÁS
Nem sikerült adagolni az italt. Csökkentse az aromát és próbálja újra	A kávét túl finomra őrölte, így a kávé csak nagyon lassan vagy egyáltalán nem folyik le.	Válasszon egy könnyebb „Aromát” (lásd „8.3 Az ital személyre szabása”)
	Vízlagyító szűrő jelenléte esetén (D4) előfordulhat, hogy levegőbuborék kerül a hídrendszerbe, mely gátolja az adagolást.	Nyomja meg az „Ok” gombot és adagoljon egy kis vizet (lásd a „10. Forró víz és meleg tea készítése” fejezetet), amíg az áramlás nem lesz megfelelő. Ha a probléma továbbra is fennáll, vegye ki a szűrőt (lásd a „18.2 A szűrő cseréje vagy eltávolítása”)
Nem sikerült adagolni az italt. Állítsa be a kávédarálót úgy, hogy a gombot egy állással feljebb forgatja	A kávét túl finomra őrölte, ezért a kávé csak nagyon lassan vagy egyáltalán nem folyik le.	Nyomja meg az „Ok” gombot és állítsa be a kávédarálót (lásd a „6.4 Őrlés szabályozás” bek.).
Válasszon egy könnyebb aromát vagy csökkentse az őrölt kávé mennyiségét	Túl sok kávét használt.	Válasszon egy könnyebb „Aromát” (lásd „8.3 Az ital személyre szabása”) vagy csökkentse az őrölt kávé mennyiségét (maximum 1 mérőkanál). Nyomja meg az „Ok” gombot, hogy visszatérjen a kezdőoldalra vagy várjon, amíg az üzenet eltűnik.
A tej kancs tartsa hűtőben	Tejes italt készített és a tejes kancsó még mindig a gépbe van helyezve	Vegye ki a tejes kancsót és tegye a hűtőszekrénybe.
A gépen vízköoldást kell végezni. Nyomja meg az Ok gombot a kezdéshez (kb. 50 perc)	Azt jelzi, hogy a készülékben vízköoldást kell végezni.	Ha most kívánja elvégezni a vízköoldást, nyomja meg az „Ok” gombot és kövesse a varázslót, ellenkező esetben nyomja meg a „Törlés” gombot: ebben az esetben a kezdőoldalon (C) feltűnik a  (C4) szimbólum, mely arra emlékeztet, hogy el kell végezni a vízköoldást (lásd „16. Vízköoldás” fej.).
A vízköoldó ciklus megszakadt. Nyomjon Ok-t a folytatáshoz	Vízköoldás megszakadt vagy nem megfelelően ért véget	Nyomjon Ok-t a folytatáshoz (lásd a „16. Vízköoldás” fej.).
Cserélje ki a vízszűrőt. Nyomjon Ok-t a kezdéshez	A vízlagyító szűrő (D4) elhasználódott.	Nyomja meg az „Ok” gombot a szűrő cseréjéhez vagy kivételéhez, vagy a „Törlés” gombot, ha későbbi időpontban kívánja elvégezni. Kövesse a „18. Vízlágyító szűrő” fej. utasításait.
Általános riasztás: Lásd a használati utasítást / Coffee Link alkalmazást	A készülék belseje nagyon piszkos.	Alaposan tisztítsa meg a gépet a „15. Tisztítás” fejezetben” leírtak szerint. Ha a tisztítás után a gép még mindig megjeleníti az üzenetet, lépjen kapcsolatba az Ügyfélszolgálattal és/vagy egy felhatalmazott márkaszervizzel
		→

MEGJELENÍTETT ÜZENET	JELENTÉS	MEGOLDÁS
Hidr. kör üres. Nyomjon Ok-t a töltés megkezdéséhez	A hidraulikus rendszer üres	Nyomja meg az „Ok” gombot a hidraulikus kör feltöltéséhez: az adagolás automatikusan megszakad. Teljesen természetes, hogy a feltöltést követően víz marad a cseptálcában (A15). Ha a probléma továbbra is fennáll, ellenőrizze, hogy a víztartályt (A23) megfelelően helyezte-e be.
	Egy új vízlágyító szűrő lett behelyezve (D4)	Győződjön meg arról, hogy pontosan követte az új szűrő behelyezésére vonatkozó utasításokat („18.1 A szűrő telepítése” És „18.2 A szűrő cseréje vagy eltávolítása” bek.). Ha a probléma továbbra is fennáll, vegye ki a szűrőt („18.2 A szűrő cseréje vagy eltávolítása” bek.).
A kávészemek profil módosult! Ügyeljen arra, hogy legalább 3 kávéat adagoljon a csészében lévő legjobb eredményhez	A gépnek 3 adagolást kell elvégeznie az új kávéval a Bean Adapt beállítása előtt	Legalább 3 kávéat adagoljon az új kávéval, mielőtt módosítaná a Bean Adapt-ot
Az ideális hőmérséklethez Azt javaslom, hogy indítson el egy gyors öblítést, hogy lehűljen. Helyezzen egy 0,2 literes edényt az adagoló alá és nyomja meg a „Kezdés” gombot.	Több forró ital elkészítése után egy „cold brew technology” italt szeretne készíteni	Helyezzen egy edényt a kávé adagoló alá, és nyomja meg a „Kezdés” gombot a gyors hideg öblítéshez és a kávékör lehűtéséhez, vagy nyomja meg a „Átugrás” gombot a kívánt ital azonnali adagolásához.
Az ideális hőmérséklethez Azt javaslom, hogy indítson el egy gyors öblítést, hogy felmelegedjen. Helyezzen egy 0,2 literes edényt az adagoló alá és nyomja meg a „Kezdés” gombot.	„Cold brew technológiával” készült italok elkészítése után egy forró italt szeretne készíteni	Helyezzen egy edényt a kávé adagoló alá, és nyomja meg a „Kezdés” gombot a gyors meleg öblítéshez és a kávékör felmelegítéséhez, vagy nyomja meg a „Átugrás” gombot a kívánt ital azonnali adagolásához.
	Azt jelzi, hogy az energiatakarékosság aktív.	Az energiatakarékosság inaktiválásához az „6.9 Általános” bekezdésben leírtak szerint járjon el.
	Ne feledje, hogy a készülékben vízköoldást kell végezni.	A lehető legrövidebb időn belül végezze el a vízköoldó programot a fejezetben leírtak szerint. „16. Vízköoldás”
	Emlékeztet arra, hogy szűrőt kell cserélni (D4)	Cserélje ki vagy távolítsa el a szűrőt a „18. Vízlágyító szűrő” fejezetben leírtaknak megfelelően.
	Meg kell tisztítani a tejes kancsót (E) vagy (F).	Forgassa a hab szabályozó gombot (E3) vagy (F3) CLEAN állásba.
		→

MEGJELENÍTETT ÜZENET	JELENTÉS	MEGOLDÁS
	A csatlakoztathatóságot a gép beállítások menüjében konfigurálták (C3) .	Csatlakozzon a Coffee Link alkalmazásból.
	Azt jelzi, hogy a készülék csatlakoztatva van.	A csatlakozás megszüntetéséhez a "6.3 Kapcsolat" bekezdésben leírtak szerint járjon el.
	A csatlakozás aktív, de a felhő nem érhető el.	<p>Ha nemrég kapcsolta be, várja meg, amíg a gép befejezi a bekapcsolást.</p> <p>Ha a probléma továbbra is fennáll, kapcsolja ki és be a csatlakozást, a "6.3 Kapcsolat" bekezdésben leírtak szerint végezze el.</p> <p>Várja meg, amíg a router jelzőfényei jelzik, hogy a hálózat aktív.</p> <p>Ha a probléma továbbra is fennáll, kapcsolja ki majd indítsa újra a gépet és az otthoni routert.</p>

21. A PROBLÉMÁK MEGOLDÁSA

Az alábbiakban olvashatja néhány esetleges meghibásodás felsorolását.













Ha a problémát nem lehet megoldani a leírtak alapján, vegye fel a kapcsolatot az ügyfélszolgálattal.

PROBLÉMA	LEHETSÉGES OK	MEGOLDÁS
A készüléket nem sikerül bekapcsolni	Nem csatlakoztatta a készülék dugóját a hálózatba.	Csatlakoztassa a villásdugót a hálózati csatlakozóba (1 ábr.).
A kávé nem meleg.	A készülék belső hidr. köre kihűlt, mert 2-3 perc telt el az utolsó kávéfőzés óta.	Kávéfőzés előtt melegítse fel a kávéfőző egység belső hidr. körét öblítéssel, a megfelelő funkciót használva (lásd a "8.1 A gép előkészítése a kávéitalokhoz" bek.).
	A beállított kávé hőmérséklet túl alacsony.	A beállítások menüben állítson be magasabb kávé hőmérsékletet (C3) (lásd a „6.5 A kávé hőmérséklete” bek.).
	Nem melegítette elő a csészéket.	A csészék előmelegítése forró vízzel (Megj.: használhatja a forró víz funkciót).
	Vizkóoldást kell végezni a gépben	A "16. Vizkóoldás" fejezetben leírtak szerint járjon el. Ezután ellenőrizze a vízkeménységet ("17.1 A vízkeménység mérése") és ellenőrizze, hogy a készülék a valós vízkeménység szerint van-e beállítva ("17.2 A vízkeménység beállítása").
		→

PROBLÉMA	LEHETSÉGES OK	MEGOLDÁS
A kávé túl híg vagy kevésbé krémes.	A kávé túl durvára őrölte.	Lépjön a beállítások menübe (C3) és kövesse az őrlés beállítására vonatkozó utasításokat. A beállítás hatása csak 3 kávé lefőzése után érezhető (lásd a "6.4 őrlés szabályozás" bek.).
	A kávé nem megfelelő.	Csak presszó kávéfőzőkhöz ajánlott kávé használjon.
	A kávé nem friss.	A kávé csomagot régen nyitotta ki és a kávé elvesztette az aromáját.
A kávé túl lassan vagy csak cseppenként folyik le.	A kávé túl finomra őrölte.	Lépjön a beállítások menübe (C3) és kövesse az őrlés beállítására vonatkozó utasításokat. A beállítás hatása csak 3 kávé lefőzése után érezhető "6.4 őrlés szabályozás").
Nem folyik ki kávé az adagoló egyik csőjén vagy egyikén sem.	A kávé adagoló csőjei (A7) eltömődtek.	Tisztítsa meg a kávéadagolót egy szivacsos vagy egy fogpiszkálóval.
A kifőzött kávé vizes.	A tölcser (A4) eltömődött.	Tisztítsa meg a tölcser az ecset segítségével (D5) a "15.8 Az őrölt kávé betöltésére szolgáló tölcser tisztítása" bekezdésben leírtak szerint.
Az ital adagolása gyenge	A tartályban lévő víz nem elegendő	A tartályt mindig töltsen fel az 1. szint fölé.
A készülék nem adagol kávé.	A készülék szennyeződést érez a belsőjében: a kijelzőn a „Tisztítást végzek...” felirat látható.	Várja meg, amíg a készülék ismét használatra készen áll és ismét válassza ki a kívánt italt. Ha a probléma továbbra is fennáll, forduljon Szakszervizhez.
Nem lehet kivenni (A6) a kávéfőző egységet.	A kikapcsolást nem végezte el megfelelően	Végezze el a kikapcsolást a  (A9) gomb megnyomásával (lásd "5. A készülék kikapcsolása" feje.).
A vízköoldás végén a készülék egy harmadik öblítést igényel.	A két öblítő ciklus során a tartály (A23) nem lett a MAX szintig feltöltve	A készülék által előírt módon járjon el, először ürítse ki a cseptálcát (A15), hogy a víz ne folyjon ki.
A tejben nagy légbuborékok vannak vagy fröcsköl a tejadagolóból (E5) vagy (F5).	A tejes kancsó (E1) vagy (F1) fedeleskoszos	Tisztítsa meg a fedelet a következő részben leírtak szerint: bek. "15.10 A tejes kancsók tisztítása (E) és (F)".
	A fedelet (E1) vagy (F1) nem megfelelően szerelték össze.	Az összes alkatrészt az alábbi bekezdésekben leírtaknak megfelelően szerelje össze: „9.1 A tejes kancsók elkészítése (E és F)” és "9.4 A tejhab mennyiségének a beállítása".
→		

PROBLÉMA	LEHETSÉGES OK	MEGOLDÁS
A tejsz hab nem elég kemény vagy kevésbé habos.	A tej nem elég hideg vagy a tej típusa nem felel meg a kívánt italnak	A legjobb eredmény érdekében győződjön meg róla, hogy a megfelelő típusú tejet használja a forró vagy hideg italok elkészítéséhez (lásd a "9.2 Milyen tejet használjon?" bek.). Hűtőhideg (kb. 5° C) italokat használjon.
	A tejes kancsó fedele (E1) vagy (F1) koszos	Tisztítsa meg a tejes kancsót a bekezdésben leírtak szerint. "9.6 A tejes kancsó tisztítása minden használat után"
	A tejhab szabályozógomb alatti csatornában (E3) vagy (F3) víz van	Húzza ki a gombot és jól szárítsa meg.
	Növényi italokat használjon	A jobb eredmény érdekében használjon hűtő hideg (kb. 5°C hőmérsékletű) tejet. Szabályozza a hab mennyiségét a szakaszban leírtak szerint "9.4 A tejhab mennyiségének a beállítása"
A csészetartó felület (A13) forró.	Gyorsan egymás után különböző italokat készítették	
A tisztítás után nem lehet beilleszteni a cseptálcát a gépbe	A kondenzvíz gyűjtő tálca (A12) nincs megfelelően elhelyezve	Ellenőrizze, hogy a kondenzvíz gyűjtő tálca megfelelően van-e behelyezve
A készülék nincs használatban, és kis gőzfelhőkerteket	A készülék használatra kész, vagy nemrég kapcsolták le, és pár csepp kondenzvíz a még forró gőzölő belsejében lecsöpög	Ez a jelenség teljesen normális; ha megszeretné szüntetni, ürítse ki a cseptálcát.
A készülék cseptálcájából gőz pufog (A15) és/vagy víz van azon a felületen, amelyikre a készüléket állították.	Tisztítás után nem tette vissza a cseptálcát a rácsot (A14)	Tegye vissza a cseptálcába a rácsot
A To go ital túl sok vagy kifolyt a travel mug-ból	A kiválasztott mennyiség nem megfelelő	Válasszon kevesebb mennyiséget (Medio \overline{C}_M vagy Piccolo \overline{C}_P)
		Állítsa be a mennyiséget a bögrének megfelelően, hogy a következő elkészítéskor megfelelő adagolás legyen
A To Go ital kevés	A kiválasztott mennyiség nem megfelelő	Válasszon nagyobb mennyiséget (Medio \overline{C}_M vagy Grande \overline{C}_G)
		Állítsa be a mennyiséget a bögrének megfelelően, hogy a következő elkészítéskor megfelelő adagolás legyen
A travel mug nem fér a gépbe	A travel mug rekesz panele (A17) zárva van és/vagy a kávé adagoló (A7) le van engedve	Nyissa ki a panelt és/vagy emelje fel a kávéadagolót
Az alkalmazás nem működik	Az alkalmazás hibás működése	Zárja be és indítsa újra az alkalmazást
Az alkalmazás a gépben nem létező problémát jelez	Az adatok nincsenek szinkronizálva a gép és az alkalmazás között	Kapcsolja ki és indítsa újra a csatlakozást (bek. "6.3 Kapcsolat")

CUPRINS

1. INTRODUCERE	33
1.1 Litere între paranteze	33
1.2 Probleme și soluții	33
1.3 Descărcați aplicația!	33
2. DESCRIERE	33
2.1 Descrierea aparatului (A)	33
2.2 Descrierea panoului de comandă (B)	33
2.3 Descriere homepage (pagină principală) (C)	33
2.4 Descrierea accesoriilor (D) (*diferite în funcție de model)	34
2.5 Descrierea cafelei cu lapte (hot) (E)	34
2.6 Descrierea cafelei cu lapte (cold) (F)	34
3. PRIMA PUNERE ÎN FUNCȚIUNE A APARATULUI 	34
4. PORNIREA APARATULUI 	35
5. OPRIREA APARATULUI	35
6. SETĂRILE MENIULUI 	35
6.1 Clătire	35
6.2 Decalcifiere	36
6.3 Conectivitate	36
6.4 Reglarea gradului de măcinare	36
6.5 Temperatură cafea	36
6.6 Limbi	36
6.7 Crearea și modificarea profilurilor	37
6.8 Setare Oprire automată	37
6.9 General	37
6.10 Filtru de apă	37
6.11 Duritate apă	37
6.12 Valori din fabrică	37
6.13 Golire circuit	37
6.14 Statistici	38
7. SELECTAREA BĂUTURILOR	38
8. PREPARAREA BĂUTURILOR PE BAZĂ DE CAFEA 	39
8.1 Pregătirea aparatului pentru băuturile pe bază de cafea	39
8.2 Băuturi pe bază de cafea cu selectare directă	39
8.3 Personalizarea băuturii	39
8.4 Prepararea băuturii folosind cafea pre-măcinată	40
8.5 Bean Adapt Technology & Espresso SOUL	41
8.6 Indicații generale pentru prepararea băuturilor pe bază de cafea	41
8.7 Recomandări pentru o cafea mai caldă	41
8.8 Carafă cafea/carafă Cold Brew	41
8.9 Curățarea cafelei de cafea	42
9. PREPARAREA BĂUTURILOR PE BAZĂ DE LAPTE 	42
9.1 Prepararea cafelelor pentru lapte (E și F)	42
9.2 Ce tip de lapte să folosiți?	42
9.4 Reglarea cantității de spumă	43
9.5 Prepararea băuturilor cu lapte	43
9.6 Curățarea cafelelor pentru lapte după fiecare utilizare	43
10. PREGĂTIRE APĂ ȘI CEAI CALDE 	44
10.1 Pregătirea aparatului	44
10.2 Prepararea ceaiului cald	44
10.3 Distribuirea apei calde	44
11. BĂUTURI FAVOURITES (PREFERATE) 	45
12. PREPARAREA BĂUTURILOR „TO GO” 	45
12.1 Curățarea cării travel mug după fiecare utilizare	46
13. FUNCȚIA „MY” (NUMAI BĂUTURI „HOT”) 	46
14. SELECTAREA PROFILULUI PROPRIU 	46
15. CURĂȚARE 	46
15.1 Curățarea aparatului	46
15.2 Curățarea circuitului intern al aparatului	47
15.3 Curățarea recipientului pentru zaț	47
15.4 Curățarea tăvii de picurare și a grătarului tăvii	47
15.5 Curățarea interiorului aparatului	48
15.6 Curățarea rezervorului de apă	48
15.7 Curățarea duzelor distribuitorului de cafea	48
15.8 Curățarea pâlniei pentru introducerea cafelei pre-măcinate	48
15.9 Curățarea infuzorului	49
15.10 Curățarea cafelelor pentru lapte (E) și (F)	49
16. DECALCIFIERE 	50
17. PROGRAMAREA DURITĂȚII APEI	51
17.1 Evaluarea durității apei	51
17.2 Setarea durității apei	51
18. FILTRU PENTRU DEDURIZARE	52
18.1 Instalarea filtrului	52
18.2 Înlocuirea sau scoaterea filtrului	52
19. DATE TEHNICE	53
19.1 Recomandări pentru un Consum Redus de Energie	53
20. MESAJE AFIȘATE PE DISPLAY	53
21. REZOLVAREA PROBLEMELOR	56

1. INTRODUCERE

Vă mulțumim că ați ales aparatul automat pentru cafea și cappuccino.

Vă rugăm să dedicați câteva minute citirii acestor instrucțiuni de utilizare. În felul acesta veți evita să vă expuneți pericolelor sau să produceți daune aparatului.

1.1 Litere între paranteze

Literele dintre paranteze corespund descrierii aparatului (pag. 2-3).

1.2 Probleme și soluții

În cazul în care întâmpinați probleme, încercați mai întâi să le rezolvați urmând instrucțiunile din capitolele "20. Mesaje afișate pe display" și "21. Rezolvarea problemelor".

Dacă aceste instrucțiuni nu sunt suficiente, sau aveți nevoie de lămuriri suplimentare, vă recomandăm să contactați serviciul de asistență clienți, apelând numărul indicat în fișa anexată „Asistență clienți”.

Dacă țara dumneavoastră nu se regăsește printre țările din lista din fișă, apălați numărul indicat pe certificatul de garanție. Pentru reparații adresați-vă exclusiv Serviciului de Asistență Tehnică De'Longhi. Adresele sunt trecute în certificatul de garanție anexat aparatului.

1.3 Descărcați aplicația!



Descărcați Aplicația și creați-vă contul, urmând indicațiile din aplicația respectivă.

În cadrul aplicației găsiți informații, recomandări, lucruri interesante din lumea cafelei și puteți avea la îndemână toate informațiile privind espressorul dvs.

VERIFICAȚI DACĂ APLICAȚIA ESTE DISPONIBILĂ ÎN ȚARA DVS:
app-availability.delonghi.com

Modele cu conexiune WiFi

Pe modelele conectate, este posibilă gestionarea de la distanță a unor funcții din aplicația App Coffee Link.

 Acest simbol marchează funcțiile ce pot fi gestionate sau consultate în aplicație.

De asemenea, aveți posibilitatea de a crea noi băuturi și de a le salva în memoria aparatului dumneavoastră.

Rețineți:

- Pentru a accesa funcțiile prin intermediul aplicației, activați conectivitatea, din meniul setări al aparatului (consultați "6.3 Conectivitate").

- Verificați dispozitivele compatibile, pe "compatibledevices.delonghi.com".

2. DESCRIERE







2.1 Descrierea aparatului (A)

- A1. Capac recipient boabe
- A2. Recipient pentru boabe
- A3. Buton de reglare rășniță
- A4. Pâlnie cafea pre-măcinată
- A5. Ușiță infuzor
- A6. Infuzor detașabil
- A7. Duză cafea cu înălțime reglabilă
- A8. Conector accesorii
- A9. Tasta : pentru a porni sau a opri espressorul (stand-by)
- A10. Recipient pentru zaț de cafea
- A11. Suport recipient pentru zaț de cafea
- A12. Tăviță colectare condens
- A13. Tavă suport cești
- A14. Grătar tăviță
- A15. Tăviță de colectare a picăturilor
- A16. Compartiment pentru travel mug
- A17. Ansamblu ușiță compartiment pentru travel mug
- A18. Grătar ușiță
- A19. Suport grătar ușiță
- A20. Indicator nivel apă din tăvița de colectare a picăturilor
- A21. Cablu de alimentare
- A22. Capac rezervor pentru apă
- A23. Rezervor pentru apă

2.2 Descrierea panoului de comandă (B)

- B1. Meniu băuturi „Cold” (rece)
- B2. Meniu băuturi „To go” (la pachet)
- B3. Meniu băuturi „Hot” (calde)
- B4. Meniu băuturi „Favourites” (preferate)

2.3 Descriere homepage (pagină principală) (C)

- C1. Băuturi ce se pot selecta (selectare directă)
- C2. Pentru a vizualiza și, eventual, personaliza setările băuturii
- C3. Meniu setări aparat
- C4. Indicatoare luminoase:
 -  Espressor pe așteptare prima conexiune
 -  Indicator luminos WiFi activat
 -  Indicator luminos lipsă rețea
 -  Indicator luminos consum redus de energie activat
 -  Indicator luminos solicitare curățare carafă de lapte
 -  Indicator luminos solicitare decalcifiere
 -  Indicator luminos filtru consumat
- C5. Bean Adapt Technology (activare din Aplicație): consultați „8.5 Bean Adapt Technology & Espresso SOUL”

C6. Profiluri ce se pot personaliza (consultați "14. Selectarea profilului propriu")

2.4 Descrierea accesoriilor (D) (*diferite în funcție de model)

Accesoriile incluse în Starter pack:

- D1. Bandă reactivă „Total Hardness Test”
- D2. Măsură pentru dozarea cafelei pre-măcinată
- D3. Decalcifiere
- D4. Filtru pentru dedurizare
- D5. Pensulă de curățare
- D6. Duză apă caldă
- D7. Tăviță pentru cuburi de gheață

- D8. Carafă cafea
- D9. Travel mug

2.5 Descrierea carafei cu lapte (hot) (E)



- E1. Capac carafă lapte
- E2. Recipient lapte
- E3. Buton pentru reglare spumă/curățare (Clean)
- E4. Racord-cuplaj carafă lapte (se poate scoate pentru curățare)
- E5. Distribuitor lapte (cu înălțime reglabilă)
- E6. Tub preluare lapte (din silicon)
- E7. Extensie distribuitor lapte

2.6 Descrierea carafei cu lapte (cold) (F)



- F1. Capac carafă lapte
- F2. Recipient lapte
- F3. Buton pentru reglare spumă/curățare (Clean)
- F4. Racord-cuplaj carafă lapte (se poate scoate pentru curățare)
- F5. Distribuitor lapte
- F6. Tub de preluare a laptelui (din plastic rigid)

3. PRIMA PUNERE ÎN FUNCȚIUNE A APARATULUI

Rețineți:

- Eventualele urme de cafea din espresso se datorează probelor de configurare la care a fost supus aparatul, înainte de introducerea pe piață și sunt o dovadă a atenției deosebite pe care o acordăm produsului.
- La prima utilizare, clătiți cu apă caldă toate accesoriile detașabile (carafele de lapte (E) și (F), travel mug* (D9),

carafa de cafea* (D8), rezervorul de apă (A22) și (A23)) care sunt supuse contactului cu apa sau laptele. Se recomandă spălarea carafelor pentru apă, în mașina de spălat vase.

- Vă recomandăm să personalizați cât mai curând duritatea apei, urmând procedura descrisă în capitolul "17. Programarea durității apei".
1. Conectați cablul de alimentare (A21) la rețeaua electrică (fig. 1).

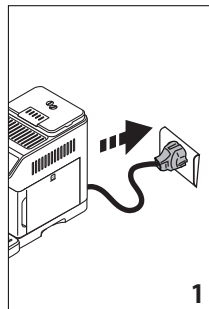

2. Apăsăți pe stegulețul corespunzător limbii dorite și confirmați alegerea, apăsând pe „Gata”.

Urmați apoi instrucțiunile afișate pe display-ul espressoarei:

3. Scoateți rezervorul de apă (A23) (fig. 2), apoi umpleți până la linia MAX cu apă potabilă proaspătă și rece (fig. 3);

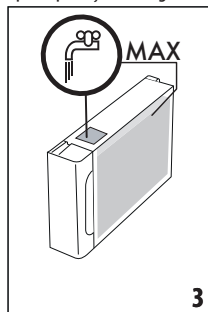
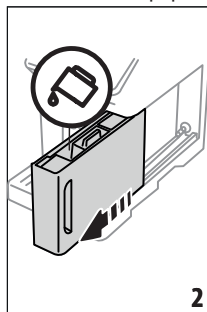

4. Introduceți la loc rezervorul, și apoi confirmați apăsând pe „Înainte”;
5. Umpleți recipientul pentru boabe (A2) (fig. 4) și apoi confirmați, apăsând pe „Înainte”.

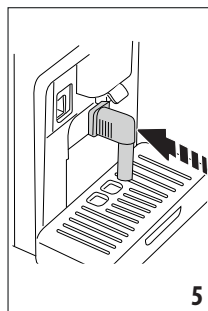
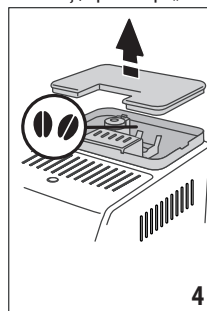

- Introduceți distribuitorul de apă caldă (D6) în conectorul accesoriilor (A8) (fig. 5) și puneți un recipient cu o capacitate minimă de 200 ml sub dozatorul de cafea (A7) și dozatorul de apă caldă (fig. 6);

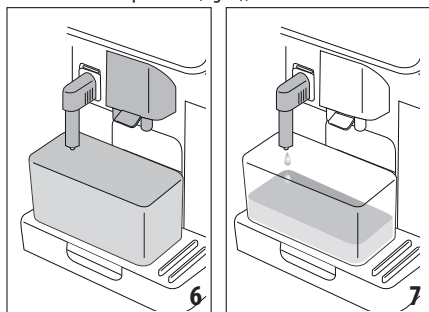

- Apăsați „Ok” pentru a umple circuitul de apă: aparatul distribuie apă din dozatorul de apă caldă (fig. 7);
- După ce distribuirea s-a încheiat, aparatul va trece la faza de încălzire, efectuând un ciclu de clătire, cu apă caldă care va curge din distribuitorul de cafea (fig. 8).

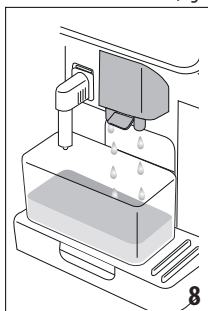

La finalul ciclului de încălzire, espressoorul va rula un tutorial privind utilizarea espressoului.

Rețineți:

- La prima utilizare, va trebui să preparați un număr de 4-5 cappuccino, până când aparatul va începe să dea cele mai bune rezultate.
- La prima utilizare, circuitul pentru apă este gol. Din acest motiv, este posibil ca aparatul să facă mult zgomot: zgomotul se va atenua, pe măsură ce se va umple circuitul.

4. PORNIREA APARATULUI ☺

Rețineți:

- La fiecare pornire, aparatul efectuează automat un ciclu de preîncălzire și de clătire, care nu poate fi întrerupt. Aparatul va fi gata de utilizare doar după efectuarea acestui ciclu.
- Pentru a porni aparatul, apăsați tasta  (A9) (fig. 9): aparatul pornește.

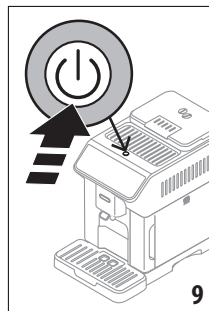

- După finalizarea ciclului de încălzire, aparatul va începe o fază de clătire cu apă caldă, ce va curge din distribuitorul pentru cafea (A7); în felul acesta, pe lângă faptul că încălzește cazanul, aparatul asigură și circulația apei calde prin conductele interne, pentru a le încălzi și pe acestea.

5. OPRIREA APARATULUI

La fiecare oprire, aparatul efectuează un ciclu automat de clătire, în cazul în care a fost preparată o cafea.

- Pentru a opri aparatul, apăsați tasta  (A9) (fig. 9).
- Dacă este prevăzut, aparatul va efectua ciclul de clătire cu apă caldă ce curge din dozatorul de cafea (A7) și apoi se va opri (stand-by).

Rețineți:

Dacă espressoorul nu va fi utilizat pe o perioadă lungă de timp, deconectați espressoorul de la rețeaua electrică, după ce mai întâi l-ați închis.

Atenție!

Nu scoateți niciodată ștecherul din priză, când espressoorul este pornit.

6. SETĂRILE MENIULUI ☺

6.1 Clătire

Folosind această funcție, apa caldă va curge din distribuitorul de cafea (A7) (și, dacă este cuplat, din distribuitorul de apă caldă (D6)) în felul acesta curățând și încălzind circuitul interior al aparatului.

Așezați sub distribuitor un recipient cu capacitatea minimă de 100 ml (fig. 6).

Pentru a activa această funcție, procedați după cum urmează:

- Apăsați meniul setări (C3);
- Este afișat elementul „Clătire”;
- Apăsați pe „OK” pentru a porni clătirea: după câteva secunde va începe să curgă apă caldă, care va curăța și va încălzi circuitul intern al espressoului (fig. 7-8);
- Pentru a întrerupe clătirea, apăsați „Stop” sau așteptați întreruperea automată.

Rețineți:

- În cazul unor perioade de neutilizare a aparatului de peste 3-4 zile, se recomandă ca, după repornirea aparatului, să se efectueze 2-3 clătiri, înainte de utilizarea acestuia;
- Este normal ca după efectuarea acestui ciclu să rămână apă în recipient pentru zaț (A10).

6.2 Decalciere



Pentru instrucțiuni privind procesul de decalciere, consultați capitolul "16. Decalciere".

6.3 Conectivitate

Folosind această funcție, se poate activa sau dezactiva conectivitatea aparatului. Procedați după cum urmează:

1. Apăsați meniul setări (C3);
2. Derulați paginile, până la afișarea rubricii „Conectivitate”;
3. Apăsați pe „Înainte”;
4. Activați conexiunea Wi-Fi și controlul de la distanță (posibil prin intermediul Aplicației De'longhi Coffee Link);
5. Pe ecran va fi afișat codul PIN al aparatului, necesar pentru a vă conecta din Aplicație;
6. Apăsați „<” pentru a salva noua selecție și a reveni la meniul de setări;
7. Apăsați pe „X” pentru a reveni la pagina principală (C).

Pe pagina principală va fi afișat simbolul (C4) corespunzător stării conexiunii, alternativ cu celelalte simboluri (de ex. decalciere etc.)

Simbol afișat pe pagina principală	Semnificație
	Conectivitate activată: espressorul este pe așteptarea primei conexiuni
	Aparatul este conectat
	Aparatul este conectat la rețeaua Wi-Fi din locuință, dar rețeaua nu este activă, sau cloud-ul nu poate fi accesat
--	Conexiunea a fost dezactivată. Pentru a o activa, accesați meniul Setări (C3)

Rețineți:

- În cazul în care conexiunea de la distanță este dezactivată, anumite funcții ale aplicației nu vor fi disponibile (de ex. prepararea băuturilor).
 - În cazul în care se modifică numele sau parola rețelei WiFi sau vă conectați la o nouă rețea WiFi, va trebui să efectuați procedura de resetare, conform indicațiilor de mai jos:
1. Urmați instrucțiunile de mai sus, de la punctul 1 la punctul 3;

2. Apăsați „Resetează”;
3. Apăsați „Ok” pentru a confirma anularea setărilor de rețea;
4. Conectați-vă din nou cu aplicația, selectând noile date de accese.

6.4 Reglarea gradului de măcinare

Espressorul rulează un tutorial pentru a vă descrie cum să reglați corect gradul de măcinare și să obțineți cele mai bune rezultate:

1. Apăsați meniul setări (C3);
2. Derulați paginile, până la afișarea rubricii „Reglare măcinare”;
3. Apăsați pe „În contin.”, pentru a viziona tutorialul cu descrierea modului de reglare a măcinării.

Rețineți:

- Vă recomandăm să efectuați ulterioare modificări, numai după ce ați preparat cel puțin 3 cafele, ca urmare a procedurii descrise. În cazul în care sesizați din nou o preparare incorectă a cafelei, repetați procedura.
- Butonul de reglare (A3) trebuie rotit numai atunci când rășnița de cafea se află în funcțiune, în faza inițială de preparare a băuturii pe bază de cafea.

Bean Adapt Technology :

Vă recomandăm să accesați Bean Adapt Technology, în aplicația Coffee Link, pentru a seta corect acest parametru în funcție de boabele de cafea utilizate.

6.5 Temperatură cafea

Dacă doriți să modificați temperatura apei cu care se prepară cafeaua, procedați după cum urmează:

1. Apăsați meniul setări (C3);
2. Derulați paginile până când vedeți elementul „Temperatură cafea”;
3. Apăsați pe „Setează”;
4. Selectați temperatura dorită, dintre cele propuse;
5. Apăsați „<” pentru a salva noua selecție și a reveni la meniul de setări;
6. Apăsați pe „X” pentru a reveni la pagina principală (C).

Rețineți:

Variația de temperatură are cel mai mare efect pentru băuturile lungi.

Bean Adapt Technology :

Vă recomandăm să accesați Bean Adapt Technology, în aplicația Coffee Link, pentru a seta corect acest parametru în funcție de boabele de cafea utilizate.

6.6 Limbi

Dacă doriți să modificați limba ferestrei principale, procedați după cum urmează:

1. Apăsați meniul setări (C3);
2. Derulați paginile, până la afișarea rubricii „Limbi”;
3. Apăsați pe „Înainte”;

- Apăsați pe stegulețul corespunzător limbii pe care doriți să o selectați (apăsați tasta „Înainte” sau „Înapoi” pentru a vizualiza toate limbile disponibile): afșajul optic se va actualiza imediat cu limba selectată;
- Apăsați „<” pentru a reveni la meniul setări, cu noua alegere selectată;
- Apăsați pe „X” pentru a reveni la pagina principală (C).

6.7 Crearea și modificarea profilurilor

Cu ajutorul acestei funcții, puteți modifica imaginea și culoarea pictogramei fiecărui profil. Pentru a personaliza pictograma, procedați după cum urmează:

- Apăsați meniul setări (C3);
- Derulați paginile, până la afșarea rubricii „Creează și modifică profiluri”;
- Apăsați pe „Înainte”;
- Pentru a crea un nou profil: apăsați pe „Adaugă”;
Pentru a modifica un profil existent: selectați profilul și apăsați pe „Modifică”;
- Personalizați în funcție de preferințele proprii și apăsați pe „Salvează” pentru a confirma.
- Apăsați pe „X” pentru a reveni la pagina principală (C).

6.8 Setare Oprire automată

Funcția de oprire automată poate fi setată astfel încât espresso-
rul să se oprească după 15 sau 30 de minute, sau după 1 sau 3
ore de neutilizare. Pentru a programa oprirea automată, proce-
dați după cum urmează:

- Apăsați meniul setări (C3);
- Derulați paginile, până la afșarea rubricii „Setează oprirea automată”;
- Selectați intervalul de timp dorit (15, 30 minute sau 1 oră sau 3 ore).
- Apăsați „X” pentru a reveni la pagina principală (C), cu noua selecție memorată.

6.9 General

- Apăsați meniul setări (C3);
- Derulați paginile până la afșarea rubricii „General”;
Cu această opțiune puteți activa sau dezactiva, cu o simplă atin-
gere, următoarele funcții:

- „Semnal sonor”: când este activată, espresso-
rul emite o avertizare sonoră la fiecare operațiune.
- „Consum redus de energie”: cu ajutorul acestei funcții
se poate activa sau dezactiva modul consum redus de
energie. Când această funcție este activată, se asigură un
consum mai mic de energie, în conformitate cu legislația
în vigoare la nivel european. Pentru a semnaliza activarea
acestei funcții, pe pagina principală apare .
- Apăsați „X” pentru a reveni la pagina principală (C), cu noua
selecție memorată.

6.10 Filtru de apă

Pentru instrucțiuni cu privire la filtru (D4), consultați capitolul
“18. Filtru pentru dedurizare”.

6.11 Duritate apă

Pentru instrucțiunile referitoare la setarea durității apei, consul-
tați capitolul “17. Programarea durității apei”.

6.12 Valori din fabrică

Cu această funcție se restabilesc toate setările din meniu și
toate personalizările efectuate de utilizator, revenind la valori-
le din fabrică (cu excepția limbii, care rămâne cea deja setată
și statistică).

Procedați după cum urmează:

- Apăsați meniul setări (C3);
- Derulați paginile până la afșarea rubricii „Valori din
fabrică”;
- Apăsați pe „Înainte”;
- Selectați ce anume doriți să resetați: espresso-
rul sau doar un singur profil, după care apăsați pe „Înainte”;
- Urmați instrucțiunile corespunzătoare până când confir-
mați resetarea cu „Ok”;
- Apăsați pe „X” pentru a reveni la pagina principală (C).

Rețineți:

După readucerea espresso-
rului (și nu doar a unui singur profil)
la valorile din fabrică, espresso-
rul va rula din nou tutorialul
introdusiv.

6.13 Golire circuit

Înainte de a începe perioada de neutilizare, pentru a evita ca apa să
înghețe în circuitele interioare sau înainte să duceți aparatul la
un centru de asistență, se recomandă golirea circuitului hidrau-
lic al aparatului.

Procedați după cum urmează:

- Apăsați meniul setări (C3);
- Derulați prin pagini până când vedeți elementul „Golire
circuit”;
- Apăsați pe “Ok” pentru a începe procedura ghidată;
- Extrageți, goliți și reintroduceți recipientul pentru zaț (A10)
și tava de picurare (A15) (fig. 10), apoi apăsați „Înainte”;

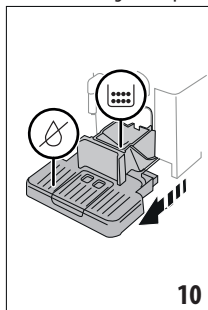

10

- Introduceți dozatorul (D6) în conector (A8) (fig. 5);
- Așezați dedesubtul dozatoarelor un recipient de 100ml (fig. 6). Apăsăți „Înainte”;
- Aparatul va efectua un ciclu de clătire cu apă caldă ce curge din distribuitoare;
- După terminarea clătirii, scoateți rezervorul pentru apă (A23) (fig. 11) și goliți-l;
- Dacă este prevăzut, scoateți din rezervorul pentru apă filtrul de dedurizare (D4) și apăsați „Înainte”;

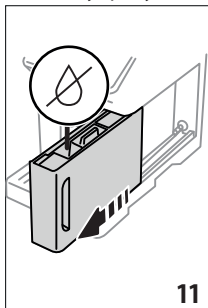

- Introduceți în loc rezervorul (gol) și apăsați pe „Înainte”;
- Așteptați până când aparatul efectuează ciclul de golire (Atenție: va curge apă caldă din distribuitoare!). Pe măsură ce se va golii circuitul, aparatul poate emite un nivel mai ridicat de zgomot: acesta se încadrează însă în funcționarea normală a mașinii.
- La sfârșitul ciclului de golire, scoateți, goliți și introduceți la loc tava de picurare, după care apăsați pe „Înain”;
- Apăsăți pe “Ok”: aparatul se va închide (standby). La următoarea pornire a aparatului, procedați conform instrucțiunilor din capitolul “3. Prima punere în funcțiune a aparatului”.

6.14 Statistici

La activarea acestei funcții vor fi afișate datele statistice ale aparatului. Pentru a le vizualiza procedați după cum urmează:

- Apăsăți meniul setări (C3);
- Derulați paginile, până la afișarea rubricii „Statistici” și a principalelor date statistice: pentru a vizualiza mai multe date, apăsați pe „În contin.”;
- Apăsăți pe „<” pentru a reveni la meniul setări.

7. SELECTAREA BĂUTURILOR

Espressorul dvs. vă permite să preparați o mare varietate de băuturi.

 băuturile marcate cu acest simbol sunt disponibile și în meniul „To Go”.

	Hot	 Cold	Cold
Espresso	✓	✗	✓
2x Espresso	✓	✗	✗
Coffee	✓	✗	✗
Doppio+	✓	✗	✗
Long	✓	✗	✗
Americano 	✓	✗	✓
Carafă cafea	✓	✗	✗
Cold Brew 	✗	✓	✗
Carafă Cold Brew	✗	✓	✗
Cold Brew to Mix	✗	✓	✗
Lapte Cold Brew 	✗	✓	✗
Cappuccino Cold Brew 	✗	✓	✗
Coffee 	✗	✗	✓
Cappuccino 	✓	✗	✓
Latte Macchiato 	✓	✗	✓
Caffelatte 	✓	✗	✓
Cappuccino Mix 	✓	✗	✓
Espresso Macchiato	✓	✗	✗
Flat White 	✓	✗	✓
Cappuccino +	✓	✗	✗
Cortado	✓	✗	✗
Milk 	✓	✗	✓
Funcție Ceai	✓	✗	✗
Apă caldă	✓	✗	✗

De pe panou, apăsați pe butonul pentru băutura dorită (Hot-Caldă; Cold-Rece; To go-în travel mug), echipând aparatul cu accesoriile necesare.

8. PREPARAREA BĂUTURILOR PE BAZĂ DE CAFEA

8.1 Pregătirea aparatului pentru băuturile pe bază de cafea

Atenție!

Nu utilizați boabe de cafea verzi, caramelizate sau zaharisite, deoarece se pot lipi de rășniță, iar aceasta nu va mai funcționa.

1. Așezați 1 sau 2 cești sub distribuitorul de cafea (A7);
2. Coborâți distribuitorul, astfel încât să îl apropiați cât mai mult posibil de ceașcă (fig. 12): veți obține astfel o cremă mai bună.

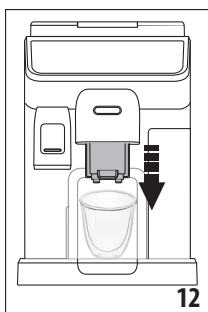

8.2 Băuturi pe bază de cafea cu selectare directă

1. Apăsați direct din pagina de start (C) imaginea cu cafeaua dorită (C1) (ex. espresso, fig. 13);

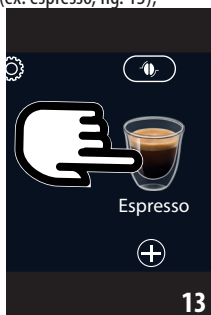

2. Băuturi pe bază de cafea hot aparatul continuă cu prepararea.

Cold Extraction Technology:

- Selectați intensitatea dorită: „Original” sau „Intenso”, apoi apăsați „Înainte”;
- Înainte de distribuire, aparatul recomandă cantitatea de cuburi de gheață: turnați cantitatea indicată de cuburi de gheață în pahar (fig. 14): apăsați „Distribuie”.



- Aparatul continuă cu prepararea. Pe afișaj apare descrierea fiecărei faze (măcinare, preparare, distribuirea cafelei).

Rețineți:

- Coffee Extraction Technology este o modalitate de extracție lentă: așadar, va dura câteva minute.
- Înainte de a distribui băutura Cold Brew, goliți rezervorul de apă, clătiți-l și umpleți-l cu apă potabilă proaspătă și rece.
- Când pregătiți o băutură Cold Brew imediat după o băutură fierbinte, aparatul recomandă o clătire la rece pentru a obține băutura dorită la temperatura corectă. În acest caz, continuați cu clătirea sau apăsați „Sari peste” pentru a continua cu pregătirea.

Alte băuturi cu gheață pe bază de cafea:

- Selectați dacă doriți o băutură „Ice” (rece) sau „Extra ice” (extra rece): apăsați „Înainte”;
- În funcție de alegerea precedentă, aparatul va recomanda cantitatea de cuburi de gheață înainte de a începe prepararea: turnați în pahar cantitatea de cuburi de gheață indicată (fig. 14): apăsați pe „Distribuie”.
- Aparatul continuă cu prepararea.

Pe display va apărea descrierea fiecărei faze în parte (măcinare, distribuire cafea).

După finalizarea preparării, aparatul este gata de o nouă utilizare.

8.3 Personalizarea băuturii

Pentru a prepara băuturile pe bază de cafea cu parametrii personalizați, procedați în felul următor:

1. Apăsați  (C2) în partea de jos a imaginii care indică băutura dorită (ex. espresso, fig. 15). Afișajul indică parametrii care pot fi personalizați în funcție de gusturile dvs:

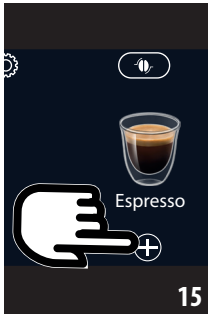

Cantitate	
Intensitate	

2. Băutură caffè hot: După setarea parametrilor, apăsați pe „Distribuie”: espressorul va începe prepararea, iar pe display va apărea descrierea fiecărei faze în parte (măcinare, distribuire cafea);

Cold Extraction Technology: Selectați cantitatea, apoi apăsați „Start” și procedați după cum urmează:

- Selectați dacă doriți o băutură „Ice” (rece) sau „Extra ice” (extra rece): apăsați „Înainte”;
- Înainte de distribuire, aparatul recomandă cantitatea de cuburi de gheață: turnați cantitatea indicată de cuburi de gheață în pahar (fig. 14): apăsați „Distribuie”.
- Aparatul continuă cu prepararea. Pe afișaj apare descrierea fiecărei faze (măcinare, preparare, distribuirea cafelei).

Rețineți:

- Coffee Extraction Technology este o modalitate de extracție lentă: așadar, va dura câteva minute.
- Înainte de a distribui băuturi Cold Brew, goliți rezervorul de apă, clătiți-l și umpleți-l cu apă potabilă proaspătă și rece.
- Când pregătiți o băutură Cold Brew imediat după o băutură fierbinte, aparatul recomandă o clătire la rece pentru a obține băutura dorită la temperatura corectă. În acest caz, continuați cu clătirea sau apăsați „Sari peste” pentru a continua cu pregătirea.

Alte băuturi reci pe bază de cafea: După setarea parametrilor, apăsați pe „Începe” și procedați după cum urmează:

- selectați dacă doriți o băutură „Ice” (rece) sau „Extra ice” (extra rece): apăsați „Înainte”;
- în funcție de alegerea precedentă, espressorul va sugera cantitatea de cuburi de gheață înainte de a începe prepararea: turnați în pahar cantitatea de cuburi de gheață indicată (fig. 14): apăsați pe „Distribuie”.

- Espressorul va începe prepararea, iar pe display va apărea descrierea fiecărei faze în parte (măcinare, distribuire cafea).
3. După prepararea băuturii, apăsați pe „Salvează” pentru a salva noile setări sau pe „Anulează” pentru a menține parametrii anteriori.

Rețineți:

Dacă sunt salvate, noile setări rămân în memorie NUMAI în profilul selectat.

4. Apăsați pe „X” pentru a reveni la pagina principală (C). Aparatul este gata pentru o nouă utilizare.

8.4 Prepararea băuturii folosind cafea pre-măcinată

Important!

- Nu introduceți niciodată cafeaua pre-măcinată în aparatul oprit, pentru a evita împrăștierea în interiorul aparatului și murdărirea acestuia. În astfel de situații, aparatul se poate deteriora.
- Nu introduceți mai mult de 1 măsură rasă (D2), în caz contrar, interiorul aparatului s-ar putea murdări sau pâlnia (A4) s-ar putea bloca.

Dacă utilizați cafea pre-măcinată, puteți prepara doar o ceașcă de cafea o dată.

- Pentru a prepara cafeaua **Long**: la jumătatea preparării, atunci când espressorul solicită acest lucru, introduceți încă o măsură rasă de cafea pre-măcinată și apăsați pe „Ok”.
- Nu puteți prepara băuturi **Doppio+**, **2x Espresso**, **Caraffa Caffè**, **Cappuccino+** și băuturile **Cold Brew** utilizând cafea pre-măcinată.

1. Apăsați (+) (C2) la baza imaginii corespunzătoare cafelei dorite (de ex. Espresso, fig. 15): pe afișaj vor apărea parametrii care se pot personaliza în funcție de preferințele proprii;
2. Selectați cantitatea și cafeaua pre-măcinată
3. Apăsați pe „Distribuie”;
4. Ridicați capacul pâlniei pentru cafea pre-măcinată, verificați dacă pâlnia (A4) nu este înfundată, apoi introduceți o măsură (D2) rasă de cafea pre-măcinată (fig. 16): apăsați pe „Ok” pentru a continua cu distribuirea

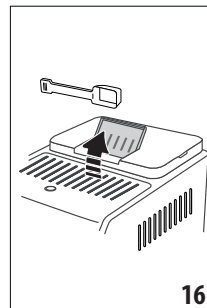

16

- Espressorul va începe să prepare băutura, iar pe display va apărea descrierea fiecărei faze în parte (încălzire apă, distribuire cafea).

După finalizarea preparării, aparatul este gata de o nouă utilizare.

8.5 Bean Adapt Technology & Espresso SOUL

Aveți la îndemână un specialist în materie de cafea, care, prin doar câțiva pași, vă permite îmbunătățirea procedurii de extragere a cafelei și îmbunătățirea rezultatului din ceașcă.

Tehnologia inteligentă vă ghidează în reglarea espressorului, în funcție de boabele de cafea pe care le folosiți: de la gradul de măcinare la extragerea cafelei, fiecare fază va fi reglată pentru a obține cele mai bune rezultate, din boabele de cafea.

Descărcați și deschideți aplicația Coffee Link, pentru a afla mai multe.

Odată memorate setările în secțiunea „Bean Adapt Technology” din aplicație, pe pagina principală (C) va fi disponibilă băutura „Espresso SOUL” (C1).

Pentru a prepara cafeaua espresso, urmați indicațiile din cuprinsul paragrafului “8.2 Băuturi pe bază de cafea cu selectare directă”.

Rețineți:

Este posibilă modificarea cantității în rețeta „Espresso SOUL”, urmând indicațiile din paragraful “8.3 Personalizarea băuturii”.

8.6 Indicații generale pentru prepararea băuturilor pe bază de cafea

- Cantitatea de apă peste nivelul 1 garantează o preparare completă a majorității băuturilor. Umplând întotdeauna peste nivelul 1, permiteți aparatului să estimeze câtă apă are la dispoziție, pentru a prepara băuturile.
- În timp ce espressorul prepară cafeaua, prepararea poate fi oprită în orice moment apăsând pe „Stop” sau pe „Anulează”.
- Imediat după ce prepararea s-a încheiat, dacă doriți să măriți cantitatea de cafea din ceașcă, este suficient să apăsați pe „Extra”: după obținerea cantității dorite, apăsați pe „Stop” sau pe „Anulează”.
- În timpul utilizării, pe afișaj vor fi indicate anumite mesaje („Umplere rezervorul cu apă curată până la Nivelul MAX” etc.), a căror semnificație este descrisă în capitolul „20. Mesaje afișate pe display”.
- Cold Extraction Technology:** dacă pregătiți băuturi Cold Brew, se recomandă să umpleți rezervorul de apă cu apă potabilă proaspătă și rece.
- În cazul în care cafeaua curge picătură cu picătură și este prea slabă, are puțină cremă sau este prea rece, vizionați tutorialul privind reglarea gradului de măcinare (consultați paragraful “6.4 Reglarea gradului de măcinare”) și capitolul “21. Rezolvarea problemelor”.

- Dacă funcția „Consum redus de energie” este activată, distribuirea primei cafele ar putea necesita câteva secunde de așteptare.

8.7 Recomandări pentru o cafea mai caldă

Pentru a obține o cafea mai caldă, vă recomandăm:

- să efectuați un ciclu de clătire înainte de a prepara cafeaua (paragraful „8.1 Pregătirea aparatului pentru băuturile pe bază de cafea”);
- scufundați în apă caldă ceștile (folosiți funcția apă caldă, consultați capitolul “10. Pregătire apă și ceai calde”);
- creșteți temperatura cafelei (paragraful “6.5 Temperatură cafea”).

8.8 Carafă cafea/carafă Cold Brew

Carafa de cafea și carafa Cold Brew sunt două băuturi de savurat în compania cuiva; Carafa de cafea, pe bază de cafea espresso, este o băutură ușoară și echilibrată, cu un strat subțire de cremă; Carafa Cold Brew este o băutură pe bază de Cold Brew pentru un moment răcoritor de împărțit cu alții.

Accesoriu opțional la anumite modele:	
	Carafă (capacitate 1 litru)
	Tip: DLSC021
	EAN: 8004399333642

Pentru a pregăti băutura, procedați după cum urmează:

- Din pagina de start (C), apăsați direct pe imaginea băuturii dorite (C1);
- Selectați numărul de cești de preparat și aroma dorită;

Număr de cești	Număr de măcinări	Cantitate totală (ml)*	
		Carafă cafea	Carafă Cold Brew
2	2	250	240
3	3	375	360
4	4	500	480
5	5	625	600
6	6	750	720

* Cantitățile indicate sunt aproximative și pot varia, în funcție de tipul de cafea.

- Apăsați pe „Începe” pentru a trece la faza următoare;
- Carafă cafea (Hot):**
 - Umpleți rezervorul de apă (A23) și recipientul pentru boabe (A2) astfel cum este indicat pe afișaj (fig. 17).

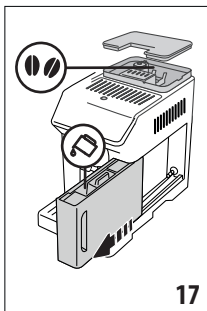

17

- După ce v-ați asigurat că atât cantitatea de apă cât și de cafea este suficientă pentru preparare, apăsați „Înainte”;

Carafă Cold Brew:

Rețineți:

Înainte de a distribui băuturi Cold Brew, goliți rezervorul de apă, clătiți-l și umpleți-l cu apă potabilă proaspătă și rece.

- Selectați intensitatea dorită: „Original” sau „Intenso”, apoi apăsați „Înainte”;
 - Umpleți rezervorul de apă (A23) cu apă proaspătă și recipientul pentru boabe (A2) astfel cum este indicat pe afișaj (fig. 17).
 - Odată ce sunteți siguri că apa și boabele sunt suficiente, apăsați „Înainte”;
5. Așezați carafa (D8) sub distribuitorul de cafea (A7). Apăsați pe „Distribuire”;
 6. Aparatul va începe prepararea, efectuând un număr de măcinări adecvat pentru numărul de cești ce trebuie preparate, iar pe display va apărea descrierea fiecărei faze în parte (măcinare, distribuire cafea).

Rețineți:

„Anulează” sau „Stop”: apăsați dacă doriți să întrerupeți complet prepararea și să reveniți la pagina principală.

7. După prepararea băuturii, apăsați pe „Salvează” pentru a salva noile setări sau pe „Anulează” pentru a menține parametrii anteriori.
8. Apăsați pe „X” pentru a reveni la pagina principală (C). Aparatul este gata pentru o nouă utilizare.

Rețineți:

Dacă sunt salvate, noile setări rămân în memorie NUMAI în profilul selectat.

AVERTISMENT PRIVIND SIGURANȚA:

După ce ați preparat carafa de cafea (Hot), lăsați aparatul să se răcească timp de 5 minute înainte de a prepara o altă băutură. Risc de supraîncălzire!

8.9 Curățarea carafei de cafea

Se recomandă clătirea carafei (D8) după fiecare utilizare, folosind apă caldă și detergent delicat.

Apoi clătiți bine cu apă fierbinte pentru a îndepărta eventualele reziduuri de detergent.

Carafa de cafea poate fi spălată în mașina de spălat vase.

9. PREPARAREA BĂUTURILOR PE BAZĂ DE LAPTE

9.1 Prepararea carafelor pentru lapte (E și F)

Rețineți:

Pentru a nu obține un lapte prea puțin spumat sau cu multe bule de aer, curățați întotdeauna carafele pentru lapte, urmând instrucțiunile din paragrafele „9.6 Curățarea carafelor pentru lapte după fiecare utilizare” și “15.10 Curățarea carafelor pentru lapte (E) și (F)”.

9.2 Ce tip de lapte să folosiți?

Calitatea spumei poate varia, în funcție de:

- temperatura laptelui sau a băuturii vegetale (pentru cele mai bune rezultate, folosiți întotdeauna lapte sau băuturi vegetale păstrate la frigider la o temperatură de 5 °C);
- tipul de lapte sau de băutură vegetală;
- marca folosită;
- ingrediente și valori nutriționale.

	Lattecrema HOT	Lattecrema COOL
Lapte de vacă		
Integral (grăsimi >3,5%)		✗
Parțial degresat (grăsimi între 1,5 și 1,8%)	✓	✗
Degresat (grăsimi <0,5%)		✓
Băuturi vegetale		
Soia	✓	✓
Migdale	✓	✓
Ovăz	✓	✓

9.3 Umplerea și cuplarea carafelor pentru lapte

1. Ridicați capacul (E1) sau (F1) (fig. 18);

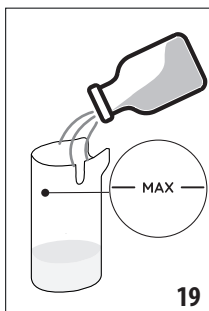
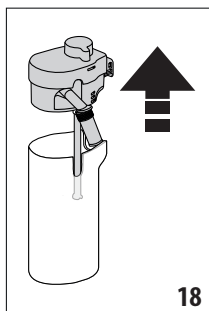

- Umpleți rezervorul de lapte (E2) sau (F2) cu o cantitate suficientă de lapte, fără a depăși nivelul MAX imprimat pe recipient (fig. 19);
- Asigurați-vă ca tubul de preluare a laptelui (E6) sau (F6) este bine introdus în locul corespunzător, la baza capacului carafei pentru lapte (fig. 20);

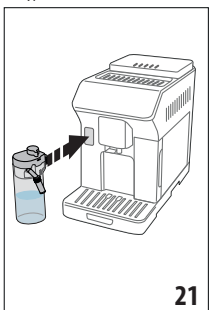
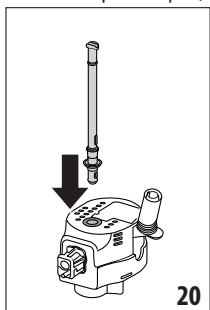





- Introduceți capacul la loc pe recipientul pentru lapte;
- Introduceți carafa împingând până la capăt în conector (A8) (fig. 21). Aparatul emite un semnal acustic (dacă funcția este activă);
- Puneți o cană suficient de mare sub duzele distribuitorului de cafea (A7) și sub distribuitorul de lapte (E5) sau (F5). Puteți prelungi numai distribuitorul de lapte (E5) folosind prelungitorul;
- Selecționați băutura dorită conform indicațiilor din paragrafele următoare.

Rețineți:

Dacă este activat modul „Consum redus de energie” (consultați paragraful “6.9 General”), prepararea băuturii ar putea necesita câteva secunde de așteptare.

9.4 Reglarea cantității de spumă

Prin rotirea butonului de reglare a spumei (E3) sau (F3) se selectează cantitatea de spumă ce va fi distribuită în timpul preparării băuturilor pe bază de lapte.

Poziție buton	Recomandat pentru...		
	Hot	 Cold	Cold
 MIN extinc- toare cu spumă	<ul style="list-style-type: none"> Caffelatte Lapte cald (nespumă) 	---	<ul style="list-style-type: none"> Caffelatte
 MED extinc- toare cu spumă	<ul style="list-style-type: none"> Latte Macchiato Flat White Cortado 	<ul style="list-style-type: none"> Lapte Cold Brew 	<ul style="list-style-type: none"> Latte Macchiato Flat White
 MAX extinc- toare cu spumă	<ul style="list-style-type: none"> Cappuccino Cappuccino Mix Espresso Macchiato Cappuccino + Lapte cald (Spumat) 	<ul style="list-style-type: none"> Cappuccino Cold Brew 	<ul style="list-style-type: none"> Cappuccino Cappuccino Mix Lapte rece (Spumat)

9.5 Prepararea băuturilor cu lapte

Din pagina principală (C) apăsați imaginea care conține băutura dorită (C1).

Ca și în cazul băuturilor pe bază de cafea, puteți obține o băutură personalizată, apăsând simbolul  (C2) de la baza imaginii de pe pagina principală.

9.6 Curățarea carafelor pentru lapte după fiecare utilizare

După fiecare distribuire a unei băuturi pe bază de lapte, aparatul va solicita efectuarea funcției CLEAN, pentru curățarea capacului carafei pentru lapte (E1) sau (F1). Pentru a începe curățarea, procedați după cum urmează:

- Lăsați carafa pentru lapte cuplată pe aparat (nu este necesară golirea recipientului pentru lapte);
- Așezați o ceașcă sau un alt recipient sub distribuitorul de lapte (E5) sau (F5) (fig. 22);

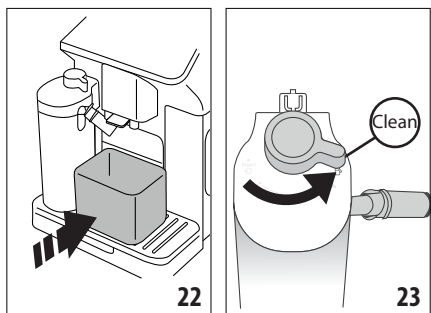

3. Rotiți butonul pentru reglarea spumei/curățare (E3) sau (F3) pe „Clean” (fig. 23): din distribuitorul de lapte vor ieși apă caldă și aburi. Operațiunea de curățare se întrerupe automat;
4. Reduceți butonul de reglare a spumei în dreptul uneia dintre opțiuni;

Dacă trebuie să fac mai multe pregătiri succesive:

- Pentru a continua cu prepararea următoarelor băuturi, la afișarea mesajului aferent funcției „Clean”, apăsați pe „Anulează”. Curățați carafa pentru lapte, după prepararea ultimei băuturi.

După terminarea preparării băuturilor, recipientul pentru lapte este gol, sau laptele nu este suficient pentru alte rețete

- După curățarea cu ajutorul funcției „Clean”, demontați carafa pentru lapte și curățați toate componentele, urmând procedura descrisă în paragraful “15.10 Curățarea carafelor pentru lapte (E) și (F)”

După terminarea preparării băuturilor, a rămas suficient lapte în recipient, pentru alte rețete

- După curățarea cu ajutorul funcției „Clean”, scoateți carafa pentru lapte și introduceți-o imediat în frigider. Carafa „HOT” ☺ poate fi păstrată la frigider nu mai mult de 2 zile, în timp ce carafa „COOL” ❄ nu mai mult de o zi: apoi curățați toate componentele conform procedurii descrise în paragraful “15.10 Curățarea carafelor pentru lapte (E) și (F)”.

Atenție:

În cazul în care carafa pentru lapte a fost scoasă din frigider mai mult de **30 de minute**, demontați și curățați toate componentele, urmând procedura descrisă în paragraful “15.10 Curățarea carafelor pentru lapte (E) și (F)”.

Note generale după prepararea băuturilor cu lapte:

- În cazul în care nu se efectuează curățarea, pe pagina principală va fi afișat simbolul ☒ pentru a vă reaminti faptul că trebuie să curățați carafa pentru lapte.

- În anumite cazuri, pentru efectuarea operațiunii de curățare, va trebui să așteptați încălzirea aparatului.
- Pentru a asigura o curățare corectă, așteptați finalizarea funcției CLEAN. Funcția este automată. Nu trebuie oprită în timpul funcționării.

10. PREGĂTIRE APĂ ȘI CEAI CALDE ☺

10.1 Pregătirea aparatului

1. Introduceți distribuitorul de apă caldă (D6) în aparat (fig. 5);
2. Așezați o ceașcă sub distribuitor;

Dacă se folosesc pahare înalte:

- ridicăți ușița (A17) (fig. 24) și așezați paharul în compartiment (A16);
- rotiți distribuitorul de apă (fig. 25).

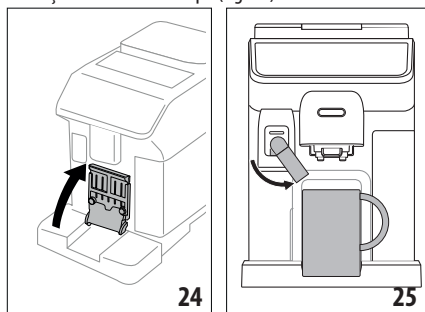

10.2 Prepararea ceaiului cald

1. Apăsați din pagina de pornire (C) imaginea care indică ceaiul (C1);
2. Reglați lungimea și temperatura;
3. Apăsați pe „Distribue”: curgerea începe și apoi se întrerupe automat.

Rețineți:

- Prepararea poate fi oprită apăsând pe „Stop” sau pe „Anulează”.
- De îndată ce distribuirea este completă, dacă doriți să creșteți cantitatea, apăsați „Extra”. Odată atinsă cantitatea dorită, apăsați „Stop” sau „Anulează”.

10.3 Distribuirea apei calde

Selectare directă:

1. Apăsați direct din pagina principală (C) imaginea care indică apa caldă (C1): distribuirea apei începe și se întrerupe automat.

Personalizarea cantității:

1. Apăsați (+) (C2) în partea de jos a imaginii care indică apa caldă: pe afișaj apare cantitatea de selectat;
2. Apăsați pe „Distribue”: curgerea începe și apoi se întrerupe automat.

Rețineți:

- Prepararea poate fi oprită apăsând pe „Stop” sau pe „Anulează”.
- De îndată ce distribuirea este completă, dacă doriți să creșteți cantitatea, apăsați „Extra”. Odată atinsă cantitatea dorită, apăsați „Stop” sau „Anulează”.

11. BĂUTURI FAVOURITES (PREFERATE)

Pentru fiecare profil, se poate crea o colecție de băuturi preferate. Procedați după cum urmează:

1. Apăsați  (C2) la baza imaginii corespunzătoare băuturii pe care doriți să o includeți în listă

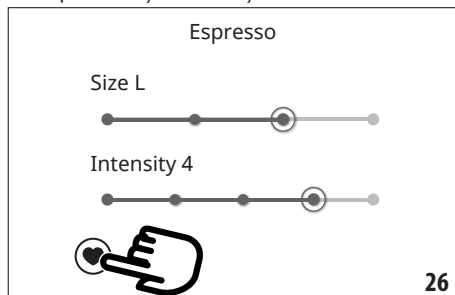

2. Selectați inimioara (fig. 26):
3. Apăsați pe „X” pentru a reveni la pagina principală (C). În acest moment, băutura a fost introdusă în listă și poate fi accesată, apăsând pe Favourites (B4) din panoul de comandă (B).

Rețineți:

Băturile din colecție pot fi repuse în ordine:

1. Apăsați  ;
2. Selectați băutura pe care doriți să o mutați;
3. Folosiți săgețile, pentru a modifica ordinea băuturilor;
4. Apăsați pe „X”, până când reveniți la pagina principală (C).

12. PREPARAREA BĂUTURILOR „TO GO”

„To Go” este o funcție concepută pentru cei care doresc prepararea unei băuturi personalizate, pe care să o ia cu ei.

Accesorii opționale la anumite modele:	
	Travel mug (capacitate 473 ml/160 mm H)
	Tip: DLSC073
	EAN: 8004399024083

1. Pregătiți espressorul cu accesoriile necesare pentru prepararea băuturii dorite (E, F);
2. Ridicați ușița (A17) (fig. 24) și așezați travel mug în compartimentul corespunzător (A16) (fig. 27);

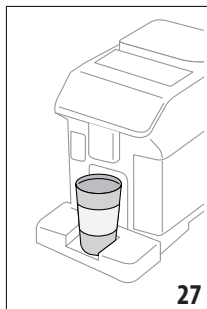

3. Apăsați pe „To go” (B2);

Prima dată când se utilizează funcția:

- Apăsați pe „Începe”;
 - Apăsând pe  veți putea vizualiza informațiile aferente cantităților corespunzătoare dimensiunilor căniei travel mug;
 - Selectați dimensiunea căniei travel mug pe care o folosiți (Piccolo, Medio, Grande), apoi apăsați pe „Înainte”;
 - Espressorul va vă informa că la finalul preparării veți putea regla cantitatea, pentru a memora capacitatea exactă a căniei dvs. travel mug. Apăsați pe „Înainte”.
4. Selectați tipul de băutură pe care o doriți (Hot (B3) sau Cold (B1));
 5. Derulați băaturile afișate pe pagina principală (C), până la vizualizarea băuturii dorite: selectați băutura și personalizați parametrii propuși de aparat. Preparați băutura;
 6. După preparare, veți putea ajusta cantitatea distribuită, astfel încât la următoarea preparare, cantitatea să fie adecvată pentru cana travel mug utilizată.

Rețineți:

- Ori de câte ori folosiți o altă cană decât cea folosită în prealabil, se recomandă să nu vă îndepărtați de espressor, pentru a controla cantitatea de băutură distribuită în cană.
- Dacă sunt salvate, noile setări rămân în memorie NUMAI în profilul selectat.
- Pentru a menține temperatura băuturilor calde, se recomandă preîncălzirea căniei travel mug, cu apă caldă.
- Folosirea căniei travel mug se recomandă numai pentru băaturile afișate în fereastra principală.
- În cazul în care doriți să folosiți o altă cană travel mug decât cea din dotare, țineți cont de faptul că aceasta trebuie să aibă o înălțime de cel mult 16 cm.

Atenție

- Înainte de a înfileta capacul, deschideți dopul de închidere, pentru a permite eliminarea presiunii;
- **Rețete cu lapte:** la finalul preparării, curățați carafa de lapte (consultați paragraful “9.6 Curățarea carafelor pentru lapte după fiecare utilizare”).

- Se recomandă utilizarea timp de maxim 2 ore: după expirarea acestui interval de timp, goliți și curățați cana, urmând indicațiile din paragraful următor.
- Pentru informații suplimentare, consultați prospectul câinii travel mug.

12.1 Curățarea câinii travel mug după fiecare utilizare

Din motive de igienă, se recomandă curățarea travel mug (D9) după fiecare utilizare. Nu folosiți materiale abrazive, deoarece pot deteriora suprafața câinii.

Procedați după cum urmează:

1. Deșurubați capacul și clătiți recipientul și capacul cu apă potabilă caldă (40 °C).
2. Înmuiiați componentele în apă caldă (40 °C) cu detergent de vase, timp de cel puțin 30 de minute. Nu folosiți detergenți parfumați.
3. Curățați interiorul recipientului și capacul cu un burete curat și cu detergent de vase, îndepărtând murdăria vizibilă.
4. Clătiți toate componentele cu apă caldă și potabilă (40°C).
5. Ștergeți toate componentele cu o lavetă curată și uscată sau cu un prosop de bucătărie din hârtie, apoi montați-le la loc.
6. O dată pe săptămână, spălați capacul în mașina de spălat vase. Recipientul din metal nu poate fi spălat în mașina de spălat vase.

13. FUNCȚIA „my” (numai băuturi „Hot”) ☺

Folosind funcția „my”, puteți personaliza băutura după cum urmează:

1. Asigurați-vă că este activat profilul (C6) pentru care doriți să personalizați băutura;
 2. Apăsăți (+) (C2) la baza imaginii care indică băutura dorită;
 3. Apăsăți (my) ;
 4. Apăsăți pe „Începe” și urmați procedura ghidată;
 5. Dacă băutura prevede acest lucru, selectați aroma dorită și apăsați pe „Înainte”;
 6. Apăsăți pe „Distribuie”, pentru a începe prepararea;
 7. Apăsăți „Stop” atunci când în ceașcă ați obținut cantitatea dorită.
 8. Dacă băutura din ceașcă este cea dorită, apăsați pe „Salvează” pentru a salva, sau pe „Anulează” pentru a păstra parametrii anteriori.
 9. Apăsăți pe „X” pentru a reveni la fereastra inițială.
- Aparatul va reveni la fereastra inițială (C).

Rețineți:

- Dacă sunt salvate, noile setări rămân în memorie NUMAI în profilul selectat.

- Atunci când se personalizează o băutură simplă, se va personaliza automat și respectiva băutură dublă, iar aparatul va afișa mesajul „Valori salvate pe rețeta dublă și simplă”;
- Puteți ieși din programare în orice moment apăsând „X”: valorile nu vor fi salvate.
- După personalizarea băuturii, în setări vor apărea mesajele „Resetează” (dedesubtul imaginii) și „my” (printre opțiunile aferente lungimii). Apăsând pe „Resetează”, setările băuturii vor fi readuse la valorile din fabrică.

Tabel cantități băuturi		
Băutură	Cantitate standard	Cantitate programabilă
ESPRESSO	40 ml	20-180 ml
2X ESPRESSO	40 ml + 40 ml	20-180 ml + 20-180 ml
CAFEA	180 ml	100-240 ml
LUNGĂ	160 ml	115-250 ml
DUBLĂ+	120 ml	80-180 ml
AMERICANĂ	150 ml	70-480 ml
CEAI	150 ml	20-420 ml
APĂ CALDĂ	250 ml	20-420 ml

14. SELECTAREA PROFILULUI PROPRIU ☺

Este posibilă memorarea unor profiluri diferite, fiecare dintre acestea fiind asociat unei alte pictograme.

În fiecare profil vor fi memorate setările personalizate ale băuturilor, iar ordinea în care sunt afișate toate băuturile depinde de frecvența de selectare a acestora.

Pentru a selecta un profil, procedați după cum urmează:

1. Din pagina principală (C), apăsați pe profilul folosit în momentul respectiv (C6): va fi afișată lista profilurilor ce se pot selecta;
2. Selectați apoi profilul dorit.

Rețineți:

- După efectuarea selecției, culorile barelor prezente în setările băuturii vor avea aceeași culoare ca și profilul;
- Este posibilă redenumirea profilului propriu;
- Pentru a personaliza pictograma profilului, consultați paragraful “6.7 Crearea și modificarea profilurilor”.

15. CURĂȚARE ☺

15.1 Curățarea aparatului



Următoarele părți ale aparatului trebuie să fie curățate periodic:

- circuitul intern al aparatului;
- recipientul pentru zaț (A10);

- tăvița de colectare a picăturilor (A15) și grătarul tăviței (A14);
- rezervorul pentru apă (A23);
- distribuitorul de cafea (A7);
- pâlnia pentru introducerea cafelei pre-măcinate (A4);
- infuzorul detașabil (A6), la care puteți avea acces după ce deschideți ușița de serviciu (A5);
- carafele pentru lapte (E) și (F)
- carafa de cafea (D8) (consultați par. „8.9 Curățarea carafei de cafea”);
- travel mug (D9) (consultați par. „12.1 Curățarea cării travel mug după fiecare utilizare”).

Atenție!

- Pentru curățarea aparatului nu folosiți solvenți, detergenți abrazivi sau alcool. Cu superautomatele De'Longhi nu este necesar să folosiți aditivi chimici pentru a curăța aparatul.
- Nu utilizați obiecte metalice pentru a îndepărta depunerile de calcar sau de cafea, deoarece ar putea zgâria suprafețele din metal sau din plastic.

se pot spăla în mașina de spălat vase	doar spălare la mână
	
recipient pentru zaț (A10)	suport recipient pentru zaț de cafea (A11)
tavă de picurare (A15)	tavă suport cești (A13)
suport grătar ușiță (A19)	grătar ușiță (A18)
grătar tavă de picurare (A14)	rezervor de apă (A23)
carafă de lapte „Hot”	infuzor detașabil (A6)
carafă lapte „Cold” (F)	

15.2 Curățarea circuitului intern al aparatului

În cazul în care aparatul nu este utilizat timp de peste 3-4 zile, se recomandă, înainte de utilizare, să porniți aparatul și să efectuați 2-3 cicluri de clătire, selectând funcția „Clătire” (paragraful „8.1 Pregătirea aparatului pentru băuturile pe bază de cafea”).

Rețineți:

Este normal ca după această curățare, să rămână apă în recipientul pentru zaț (A10).

15.3 Curățarea recipientului pentru zaț

Când pe display apare „Goliți recipientul pentru zaț”, va fi necesară golirea și curățarea acestuia. Aparatul nu va mai putea prepara cafea, decât după ce recipientul pentru zaț (A10) va fi curățat. Aparatul semnalează necesitatea de golire a recipientului, chiar dacă acesta nu este plin, după 72 ore de la prima cafea preparată (pentru ca numărătoarea celor 72 ore să se facă în mod corect, aparatul nu trebuie să fie deconectat niciodată de la sursa de alimentare).

Atenție! Pericol de arsuri

În cazul în care se prepară succesiv mai multe băuturi pe bază de lapte, suportul din metal pentru cești (A13) se va încălzi. Așteptați ca acesta să se răcească înainte de a-l atinge și prindeți-l numai din partea din față.

Pentru efectuarea operațiilor de curățare (cu aparatul pornit):

1. Scoateți tăvița de colectare a picăturilor (A15) și recipientul pentru zaț (A10) (fig. 28);

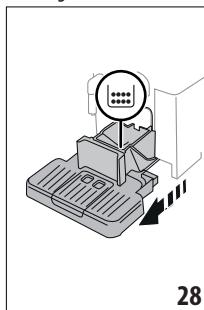

2. Goliți și curățați foarte bine tava de colectare a picăturilor și recipientul pentru zaț, având grijă să îndepărtați toate eventualele reziduuri rămase: pensula cu care este echipat aparatul (D5) este prevăzută cu o perie adecvată pentru această operațiune.
3. Introduceți la loc tava de picurare, cu tot cu grătar și cu recipientul pentru zaț.

Atenție!

Atunci când scoateți tăvița de colectare a picăturilor, este obligatoriu să goliți de fiecare dată și recipientul pentru zaț, chiar dacă acesta nu este plin. Dacă această operație nu este efectuată, este posibil ca atunci când veți pregăti următoarele cafele, recipientul să se umple peste limita admisă și aparatul să se blocheze.

15.4 Curățarea tăvii de picurare și a grătarului tăvii

Atenție!

Tava pentru colectarea picăturilor (A15) este prevăzută cu un indicator plutitor (A20) (de culoare roșie) pentru indicarea nivelului de apă din tavă (fig. 29).

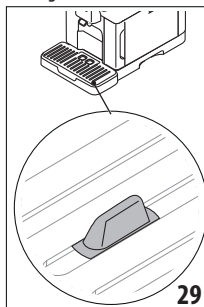

Înainte ca acest indicator să înceapă să iasă în afară din tava de suport pentru cești (A13), va trebui să goliți tăvița și să o curățați, în caz contrar, apa se poate scurge peste margini și poate avaria aparatul, suprafața de sprijin sau zonele învecinate. Pentru a scoate tava de picurare, procedați după cum urmează:

1. Scoateți tăvița de colectare a picăturilor și recipientul pentru zaț (A10) (fig. 28);
2. Verificați tăvița de colectare a condensului, de culoare roșie (A12) și, dacă este plină, goliți-o;
3. Scoateți tava pentru cești (A13), grătarul tăvii (A14), apoi goliți tava pentru picurare și recipientul pentru zaț și spălați toate componentele;
4. Introduceți la loc în aparat tava de colectare a picăturilor, cu tot cu grătar și cu recipientul pentru zaț.

Atenție!

Atunci când scoateți tava de picurare, este obligatoriu să goliți de fiecare dată și recipientul pentru zaț, chiar dacă acesta nu este plin. Dacă această operațiune nu este efectuată, este posibil ca atunci când veți prepara următoarele cafele, recipientul pentru zaț să se umple peste limita admisă, iar aparatul să se înfunde.

15.5 Curățarea interiorului aparatului

Pericol de electrocutare!

Înainte de a efectua operațiunile de curățare a părților interne ale aparatului, acesta trebuie oprit (consultați "5. Oprirea aparatului") iar alimentarea cu energie electrică trebuie întreruptă. Nu introduceți niciodată aparatul în apă.

1. Verificați periodic (aproximativ o dată pe lună) dacă interiorul aparatului (la care aveți acces după ce ați scos tava de colectare a picăturilor (A15)) nu este murdar. Dacă este nevoie, îndepărtați depunerile de cafea, folosind pensula din dotare (D5) și un burete.
2. Aspirați toate reziduurile, folosind un aspirator (fig. 30).

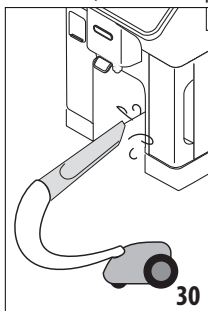

15.6 Curățarea rezervorului de apă

Curățați periodic (aproximativ o dată pe lună) și la fiecare înlocuire a filtrului de dedurizare, (D4) rezervorul de apă (A23).

1. Scoateți rezervorul pentru apă (fig. 2), scoateți filtrul de dedurizare a apei (dacă este prevăzut) și clătiți-l cu apă de la robinet;

2. Goliți rezervorul de apă și curățați-l cu apă fierbinte folosind, dacă este necesar o cârpă curată, neabrazivă. Clătiți foarte bine cu apă;
3. Reintroduceți filtrul (fig. 31), umpleți rezervorul cu apă potabilă proaspătă și rece până la nivelul MAX (fig. 3) și reintroduceți rezervorul;

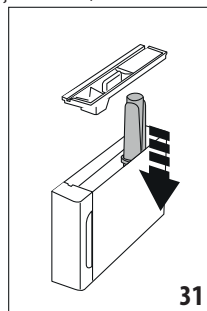

4. (numai dacă este cuplat filtrul de dedurizare) Lăsați să curgă 100 ml de apă caldă pentru a reactiva filtrul.

15.7 Curățarea duzelor distribuitorului de cafea

1. Curățați regulat distribuitorul de cafea (A7) cu un burete sau o cârpă (fig. 32);

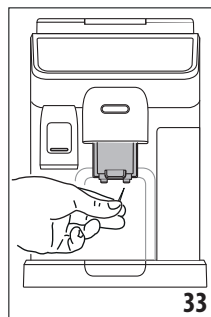
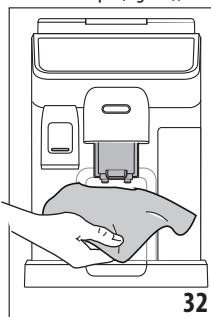

2. Verificați dacă orificiile din dozatorul de cafea nu sunt blocate. Dacă este necesar, înlăturați depunerile de cafea cu o scobitoare (fig. 33).

15.8 Curățarea pâlniei pentru introducerea cafelei pre-măcinate

La intervale periodice (aproximativ o dată pe lună), curățați pâlnia pentru introducerea cafelei pre-măcinate (A4). Procedați după cum urmează:

1. Închideți aparatul (consultați capitolul „5. Oprirea aparatului”;
2. Deschideți ușița pâlniei;
3. Curățați pâlnia cu peria furnizată (D5);
4. Închideți la loc ușița.

Atenție!

După curățare, aveți grijă să nu lăsați accesorii în pânne: prezența corpurilor străine în interiorul pâlniei în timpul funcționării poate duce la deteriorarea mașinii.

15.9 Curățarea infuzorului

Infuzorul (A6) trebuie curățat cel puțin o dată pe lună.

Atenție!

Infuzorul nu poate fi scos atunci când aparatul este pornit.

1. Asigurați-vă că aparatul a fost închis în mod corect (consultați capitolul "5. Oprirea aparatului");
2. Scoateți rezervorul de apă (A23) (fig. 2);
3. Deschideți ușița infuzorului (A5) (fig. 34) aflată în partea laterală dreaptă;

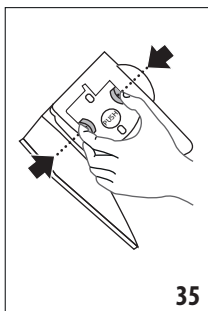
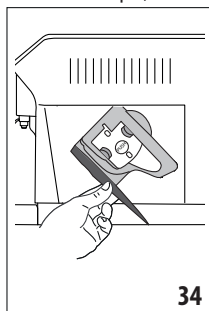

4. Apăsăți spre interior cele două clapete colorate pentru deschidere și, în același timp, trageți infuzorul spre exterior (fig. 35);
5. Scufundați infuzorul în apă timp de aproximativ 5 minute și apoi clătiți-l sub jet de apă;

Atenție!

CLĂTIȚI NUMAI CU APĂ

FĂRĂ DETERGENȚI - FĂRĂ MAȘINĂ DE SPĂLAT VASE

6. Curățați infuzorul fără a folosi detergenți deoarece l-ar putea deteriora.
7. Cu ajutorul pensulei (D5), curățați eventualele resturi de cafea de pe locul infuzorului, vizibile prin ușița acestuia;
8. După curățare, introduceți la loc infuzorul în suport; apoi apăsați pe mesajul PUSH, până când auziți un clic de cuplare;

Rețineți:

Dacă infuzorul este greu de introdus, este necesar (înainte de introducerea) să-l aduceți la dimensiunea corectă apăsând cele două mâner (fig. 36).

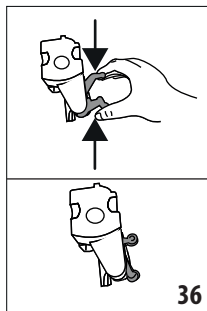

9. După ce ați introdus infuzorul, verificați dacă cele două clapete colorate au rămas îndreptate spre exterior;
10. Închideți ușița infuzorului;
11. Introduceți la loc rezervorul pentru apă.

15.10 Curățarea carafelor pentru lapte (E) și (F)

Curățați carafa de lapte astfel cum este descris mai jos:

1. Scoateți capacul carafei de lapte (E1) sau (F1) (fig. 18);
2. Scoateți dozatorul de lapte (E5) sau (F5) extensia dozatorului de lapte (E7) (numai carafa hot) și tubul pentru intrarea laptelui (E6) sau (F6) (fig. 37);

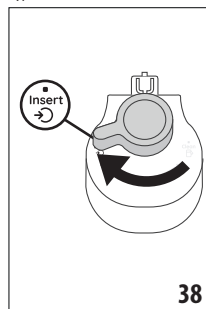
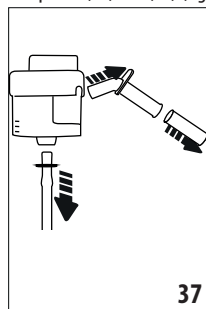

3. Rotiți în sens orar butonul pentru reglarea spumei (E3) sau (F3) până în poziția „Insert” (fig. 38) și apoi trageți-l;
4. Rotiți în sens antiorar și desfaceți racordul de cuplare a carafei pentru lapte (E4) sau (F4) (fig. 39).

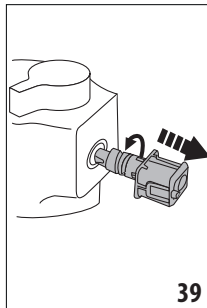

5. Spălați în mașina de spălat vase (recomandat) sau la mână, conform indicațiilor de mai jos:

- **În mașina de spălat vase:** Clățiți toate componentele descrise mai sus și recipientul pentru lapte cu apă potabilă caldă de la robinet (cel puțin 40°C): așezați-le apoi în coșul superior al mașinii de spălat vase și porniți un program de spălare la 50°C, de exemplu programul ECO standard.
 - **Manual:** Clățiți bine toate componentele și recipientul pentru lapte cu apă potabilă fierbinte (cel puțin 40 °C) pentru a îndepărta orice reziduu vizibil de lapte, având grijă să treceți apa prin toate orificiile din capac (fig. 40). Apoi scufundați toate componentele în apă potabilă fierbinte (cel puțin 40 °C) cu detergent de vase cel puțin 30 de minute. Clățiți apoi din abundență sub jet de apă potabilă caldă toate componentele, conform indicațiilor de mai sus, frecând-o pe fiecare în parte cu mâinile.
6. Fiți foarte atenți ca în locașul și pe canalul aflat dedesubtul butonului (fig. 41) să nu fi rămas resturi de lapte; dacă este cazul, răzuțiți canalul cu o scobitoare;

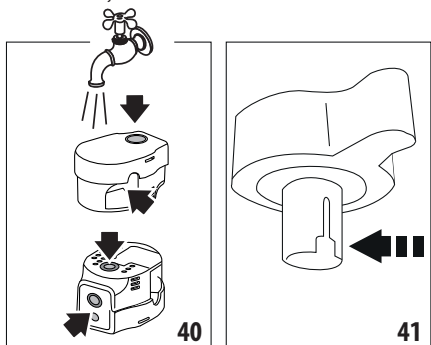

7. Verificați, de asemenea, ca tubul de aspirare și de distribuție să nu fie înfundate cu reziduurile de lapte;
8. Ștergeți toate componentele cu o lavetă uscată și curată;
9. Asamblați la loc toate componentele capacului;
10. Prindeți la loc capacul pe recipientul pentru lapte.

Rețineți:

Aparatul vă reamintește o dată pe săptămână că este necesară curățarea minuțioasă a carafei pentru lapte, repropunând convența de curățare corectă.

16. DECALCFIERE

Atenție!

- Înainte de utilizare, citiți instrucțiunile și eticheta produsului de decalcifiere, de pe ambalajul acestuia.
- Se recomandă să utilizați numai decalcifiant De'Longhi. Utilizarea unor decalcifianți necorespunzători, precum și o decalcifiere care nu este efectuată cu regularitate, pot duce la apariția unor defecțiuni ce nu sunt acoperite de garanția producătorului.
- Soluția de decalcifiere poate deteriora suprafețele delicate. În cazul scurgerii accidentale de produs, curățați și uscați imediat.

Pentru a efectua ciclul de decalcifiere	
Decalcifiant	Decalcifiant De'Longhi
Recipient	Capacitate recomandată: 2 l
Timp	~50min

Decalcifierea aparatului atunci când în pagina principală (C) apare mesajul următor: dacă doriți să continuați imediat cu decalcifierea, apăsați „Ok” și urmați operațiunile de la punctul (5). Pentru a amâna decalcifierea pentru mai târziu, apăsați pe „Anulează”: pe pagina principală, simbolul  (C4) vă va reaminti faptul că aparatul necesită efectuarea ciclului de decalcifiere. (Mesajul va fi repetat la fiecare pornire).

Pentru a accesa meniul decalcifiere:

1. Pe pagina principală, apăsați pictograma aferentă meniului de setări (C3);
2. Derulați paginile meniului, până la afișarea rubricii „Decalcifiere”;
3. Apăsați pe „Începe”, pentru a accesa procedura de decalcifiere ghidată;
4. Apăsați pe „Începe”, pentru a începe;
5. Introduceți distribuitorul de apă (D6) (fig. 5);
6. Scoateți și goliți tava de picurare (A15) și recipientul pentru zaț (A10) (fig. 10): după aceea introduceți-le pe amândouă la loc și apăsați pe „Înainte”;
7. Scoateți rezervorul de apă (A23), ridicați capacul (A22) și (dacă este introdus) scoateți filtrul (D4). Goliți complet rezervorul.
8. Turnați decalcifiantul în rezervorul pentru apă, până la nivelul A (corespunzător unui recipient de 100 ml) imprimat pe partea interioară a rezervorului; apoi adăugați apă (un litru) până când se ajunge la nivelul B (fig. 42). Introduceți la loc rezervorul pentru apă (cu capacul) și apăsați pe „Înainte”;

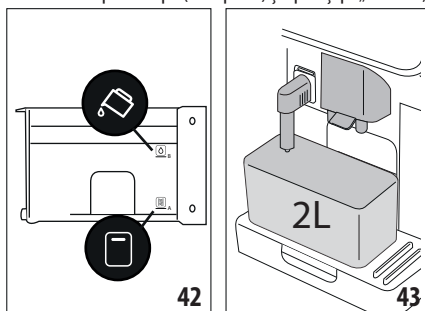

9. Așezați sub distribuitor un recipient gol, cu o capacitate de cel puțin 2 litri (fig. 43). Apăsați pe „Înainte” pentru a porni procedura („Înapoi” dacă doriți să reveniți la pagina precedentă, sau „X” dacă doriți să ieșiți din procedură, însă rețineți că trebuie să goliți rezervorul de soluția de decalcifiere).

Atenție! Pericol de arsuri

Din duzele distribuitorului de cafea va curge apă caldă ce conține acizi. Fiți atenți să nu intrați în contact cu această soluție.

- Programul de decalcifiere începe, iar soluția de decalcifiere curge atât din distribuitorul de apă caldă, cât și din distribuitorul de cafea, efectuând în mod automat o întreagă serie de cicluri de clătire, cu pauze la anumite intervale, pentru a îndepărta depunerile de calcar din interiorul aparatului;
- După circa 40 de minute aparatul întrerupe ciclul de decalcifiere;
- În acest moment, aparatul este pregătit pentru un ciclu de clătire cu apă curată. Goliți recipientul folosit pentru colectarea soluției de decalcifiere; scoateți rezervorul pentru apă, goliți-l, clătiți-l cu apă de la robinet, umpleți-l până la nivelul MAX cu apă proaspătă și introduceți-l în aparat (fig. 44). Apăsați „Înainte”;

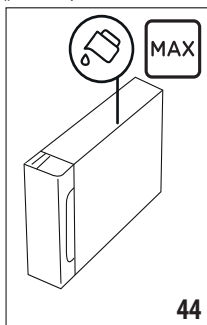

- Așezați din nou vasul gol, utilizat pentru colectarea soluției de decalcifiere, sub distribuitorul de apă caldă și apăsați „Înainte” pentru a începe ciclul de clătire;
- Apa caldă va curge atât din distribuitorul de apă caldă, cât și din distribuitorul de cafea;
- Atunci când se termină apa din rezervor, goliți recipientul utilizat pentru colectarea apei de clătire;
- Scoateți rezervorul pentru apă și, dacă a fost scos în prealabil, introduceți la loc filtrul de dedurizare a apei. Apăsați „Înainte” pentru a continua;
- Umpleți rezervorul cu apă proaspătă, până la nivelul MAX, introduceți-l la loc în aparat și apoi apăsați pe „Înainte” pentru a continua;
- Așezați din nou vasul gol, utilizat pentru colectarea soluției de decalcifiere, sub distribuitorul de apă caldă și apăsați pe „Înainte” pentru a începe un alt ciclu de clătire;
- Când se termină apa din rezervor, goliți recipientul folosit pentru colectarea apei de clătire, scoateți, goliți și reintroduceți tava de picurare (A15) și recipientul pentru zață (A10), apoi puneți-le înapoi în aparat;
- Scoateți rezervorul pentru apă, umpleți-l până la nivelul max și introduceți-l la loc în aparat, apoi apăsați pe „Înainte”

- În acest moment, procedura de decalcifiere a fost finalizată: apăsați pe „Ok”. Aparatul va efectua un ciclu rapid de încălzire, după care va reveni la pagina principală.

Rețineți:

- Dacă ciclul de decalcifiere nu se finalizează în mod corect (de ex. din cauza întreruperii alimentării electrice), vă recomandăm să repetați ciclul;
- Este normal ca, după efectuarea ciclului de decalcifiere, să rămână apă în recipientul pentru zață (A10).
- Aparatul necesită o a treia clătire, în situația în care rezervorul pentru apă nu a fost umplut până la nivelul MAX: aceasta pentru a vă asigura că nu a mai rămas soluție de decalcifiere în circuitele interne ale aparatului. Înainte de a porni ciclul de clătire, nu uitați să goliți tava de picurare.

17. PROGRAMAREA DURITĂȚII APEI

Alarma de decalcifiere va fi afișată după o perioadă de funcționare prestabilită, ce depinde de duritatea apei. Dacă doriți, este posibilă programarea aparatului în funcție de duritatea reală a apei din regiunea unde locuiți, efectuând astfel mai rar operațiunea de decalcifiere.

17.1 Evaluarea durității apei

- Scoateți banda de testare „Total hardness test” (D1) (din pachetul de Bun venit).
- Introduceți complet banda într-un pahar cu apă, timp de aproximativ o secundă.
- Scoateți banda din apă și scuturați-o ușor. După aproximativ un minut se formează 1, 2, 3 sau 4 pătrățele de culoare roșie, în funcție de duritatea apei, fiecare pătrățel corespunzând la 1 nivel.

17.2 Setarea durității apei

- Pe pagina principală (C), apăsați pictograma aferentă meniului de setări (C3);
- Derulați paginile, până la selectarea rubricii „Duritate apă”;
- Apăsați pe „Setează”;
- Efectuați procedura indicată în paragraful anterior și măsurați nivelul de duritate al apei;
- Apăsați pe cercul corespunzător nivelului de duritate detectat la punctul anterior astfel cum se specifică în următorul tabel:

Total Hardness test (D1)	Duritate apă
	Nivelul 1
	Nivelul 2

Verde Roșu	Nivelul 3
Roșu	
Roșu	Nivelul 4

- Acum aparatul este reprogramat, în funcție de noua setare pentru duritatea apei.
- Apăsăți „<” pentru a reveni la meniul setări.

18. FILTRU PENTRU DEDURIZARE

Unele modele sunt echipate cu filtru pentru dedurizarea apei (D4): dacă modelul achiziționat de dumneavoastră nu este dotat cu acest filtru, vă recomandăm să îl achiziționați din centrele de asistență De'Longhi.

Pentru o utilizare corectă a filtrului, respectați instrucțiunile de mai jos.

18.1 Instalarea filtrului

- Apăsăți meniul setări (C3);
- Derulați paginile până la vizualizarea rubricii „Filtru apă”;
- Apăsăți pe „Ok” pentru a intra în procedura ghidată
- Scoateți filtrul din ambalaj și rotiți butonul de indicare a datei, până la afișarea următoarelor 2 luni (fig. 45);

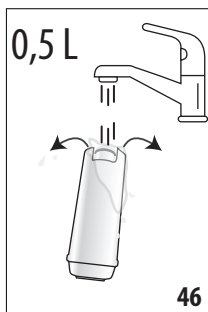
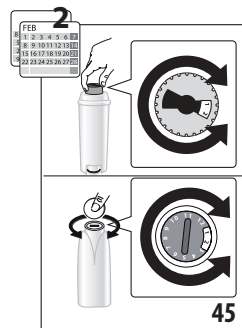

Rețineți:

Filtrul are o durată de două luni dacă aparatul este utilizat normal. În schimb, dacă aparatul nu este utilizat cu filtrul montat, acesta are o durată de maxim 3 săptămâni.

- Apăsăți „Înainte” pentru a continua („Înapoi” pentru a reveni la fereastra anterioară; „X” pentru a anula operațiunea);
- Pentru a activa filtrul, lăsați să curgă apă de la robinet prin orificiul central al filtrului, până când apa începe să iasă prin deschizăturile laterale, timp de cel puțin un minut (fig. 46). Apăsăți pe „Înainte”;

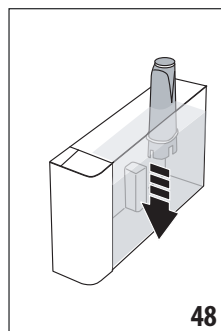
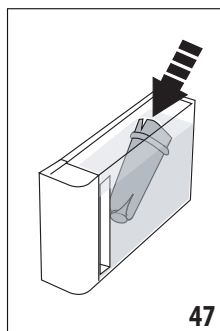

- Scoateți rezervorul pentru apă (A23) din aparat (fig. 2) și umpleți-l cu apă; introduceți filtrul în rezervorul pentru apă și scufundați-l în întregime în apă, timp de circa zece secunde, înclinându-l și apăsându-l ușor, pentru a permite ieșirea bulelor de aer (fig. 47). Apăsăți „Înainte”;
- Introduceți filtrul în locașul aferent (fig. 48) și apăsăți-l până la capăt; apăsăți „Înainte”;
- Închideți din nou rezervorul cu capacul (A22), apoi introduceți la loc rezervorul în aparat.
- Introduceți distribuitorul de apă caldă (D6). Apăsăți pe „Înainte”;
- Așezați subdistribuitorul de apă caldă un recipient gol, cu o capacitate minimă de 0,5 litri (fig. 6) și apăsăți pe „Înainte”, pentru a activa filtrul;
- Aparatul va distribui apă caldă, după care se va opri automat. Apăsăți pe „Ok” pentru a reveni la pagina principală;
- În acest moment, filtrul este activat, iar aparatul poate fi utilizat.

18.2 Înllocuirea sau scoaterea filtrului

Schimbați filtrul (D4) atunci când pe pagina principală (C) apare mesajul următor: dacă doriți să înlocuiți imediat filtrul, apăsăți „Ok” și urmați operațiunile de la punctul 3 din paragraful de mai sus. Pentru a amâna schimbarea filtrului pentru mai târziu, apăsăți pe „Anulează”: pe display, simbolul filtru va va aminti că filtrul trebuie schimbat.

Pentru înlocuire, procedați după cum urmează:

- Apăsăți meniul setări (C3);
- Derulați paginile până la afișarea rubricii „Filtru apă”: apăsăți „Ok”;
- Apăsăți pe „Ok” pentru a intra în procedura ghidată;
- Scoateți rezervorul pentru apă (A23) și filtrul consumat.
- Pentru a scoate filtrul, apăsăți pe „Ok” („Înapoi” pentru a reveni la pagina anterioară; „Anulează” pentru a anula operațiunea);
- Pentru a înlocui filtrul, apăsăți „Înainte”. Continuați urmând operațiunile menționate în paragraful anterior de la punctul (4).

Rețineți:

După ce au trecut două luni (a se vedea indicatorul de timp) sau dacă aparatul nu este utilizat timp de 3 săptămâni, filtrul trebuie înlocuit, chiar dacă aparatul nu solicită acest lucru.

19. DATE TEHNICE

Tensiune:	220-240 V~ 50-60 Hz max. 10 A
Putere:	1450W
Presiune:	1,9 MPa (19 bari)
Capacitate rezervor de apă:	1,8 l
Dimensiuni LxAxH:	260x450x385 mm
Lungime cablu:	1200 mm
Greutate (diferă în funcție de model):	11,2 kg
Capacitate max. recipient cafea boabe:	300 g
Bandă de frecvență:	2400 - 2500 MHz
Putere maximă de transmisie	20 mW

Societatea De'Longhi își rezervă dreptul de a modifica, în orice moment, caracteristicile tehnice și estetice, păstrând nemodificate funcțiile și calitatea produselor.

19.1 Recomandări pentru un Consum Redus de Energie

- Pentru a reduce consumul de energie, după prepararea uneia sau mai multor băuturi, scoateți carafele de lapte sau accesoriile.
- Setati oprirea automată la 15 minute (consultați paragraful „6.8 Setare Oprire automată”);
- Activați funcția Consum Redus de Energie (consultați paragraful “6.9 General”);
- Efectuați ciclul de decalcifiere atunci când aparatul solicită acest lucru.







20. MESAJE AFIȘATE PE DISPLAY

MESAJ AFIȘAT	SEMNIIFICAȚIE	SOLUȚIE
Umple rezervorul cu apă până la nivelul MAX. Asigură-te că umpli peste Nivelul 1	Apa din rezervor (A23) nu este suficientă.	Scoateți rezervorul și umpleți-l cu apă potabilă proaspătă și rece peste nivelul 1, apoi reintroduceți-l în aparat.
Nu am suficientă apă pentru băutura ta. Umple rezervorul cu apă până la nivelul MAX. Asigură-te că umpli peste Nivelul 1		
Introdu rezervorul de apă	Rezervorul (A23) nu a fost introdus corect.	Introduceți rezervorul în mod corect, apăsând până în capăt.
Umple rezervorul cu apă curată. Golește tava de colectare a picăturilor și recipientul de zaț	Cantitatea de apă din rezervor nu este suficientă pentru prepararea cafelei și în scurt timp vi se va solicita golirea recipientului pentru zaț.	Aparatul vă solicită să efectuați ambele operațiuni: în felul acesta, nu vor fi necesare intervenții ulterioare și va fi posibilă prepararea unui număr mai mare de băuturi, una după alta, fără întreruperi.
Introdu unitatea de infuzare	După curățare, nu a fost introdus la loc infuzorul (A6).	Introduceți infuzorul urmând instrucțiunile din par. „15.9 Curățarea infuzorului”
Goliți recipientul pentru zaț	Recipientul pentru zaț (A10) este plin.	Curățați, urmând instrucțiunile din par. “15.3 Curățarea recipientului pentru zaț”
Introduceți recipientul pentru zaț și tava de colectare a picăturilor	Recipientul pentru zaț (A10) și/sau tava de colectare a picăturilor (A15) nu au fost introduse corect sau nu există.	Introduceți tava de picurare cu tot cu recipientul pentru zaț, apăsând până la capăt.
		→

MESAJ AFIȘAT	SEMNIIFICAȚIE	SOLUȚIE
Adăugați cafeaua pre-măcinată preferată. Cel mult o măsură!	A fost selectată prepararea cu cafea pre-măcinată.	Asigurați-vă că pâlnia (A4) nu este infundată, apoi introduceți o măsură rasă (D2) de cafea măcinată și apăsați „Înainte” de pe afișaj, urmând instrucțiunile din par. „8.4 Prepararea băuturii folosind cafea pre-măcinată”.
Umple recipientul pentru boabe și apasă Ok pentru a relua prepararea	Cafeaua boabe s-a terminat.	Umpleți recipientul pentru boabe (A2) și apăsați Ok pentru a continua cu distribuirea
Introduceți distribuitorul de apă caldă	Distribuitorul (D6) nu a fost introdus corect, sau nu a fost introdus deloc.	Introduceți distribuitorul, împingându-l până la capăt (fig. 5): aparatul va emite un semnal sonor (dacă funcția de semnal sonor este activată).
Introduceți carafa de lapte rece/cald	Carafa de lapte (E) sau (F) nu a fost introdusă corect sau nu a fost introdusă deloc.	Introduceți carafa de lapte, împingând-o până la capăt: aparatul emite un semnal sonor (dacă funcția semnal sonor este activată).
Efectuez curățarea. Imediat voi fi gata din nou	Aparatul detectează prezența unor impurități în interiorul său.	Așteptați ca aparatul să fie din nou gata de utilizare și apoi selectați din nou băutura dorită. Dacă problema persistă, contactați Centrul de Asistență Autorizat.
Noile setări nu au fost salvate	În timpul personalizării băuturii (consultați cap. „13. Funcția „my” (numai băuturi „Hot”); prepararea a fost întreruptă intenționat prin apăsarea tastei „X”, sau s-a declanșat o alarmă.	Apăsați pe „X” pentru a reveni la fereastra principală (C), pentru a vizualiza alarma ce a provocat întreruperea. Urmăți indicațiile ce corespund alarmei vizualizate (consultați cap. “20. Mesaje afișate pe display”)
Nu am putut livra băutura. Redu aroma și încearcă din nou	Cafeaua este prea fin măcinată, iar din acest motiv cafeaua curge foarte lent sau nu curge deloc.	Selectați o „Aromă” mai slabă (consultați “8.3 Personalizarea băuturii”)
	Dacă este prezent filtrul de dedurizare a apei (D4) , este posibil ca formarea unei bule de aer în interiorul circuitului să fi blocat distribuirea.	Apăsați pe “Ok” și lăsați să curgă puțină apă (consultați cap. „10. Pregătire apă și ceai calde” până când fluxul devine regulat. Dacă problema persistă, scoateți filtrul (consultați par. „18.2 Înlocuirea sau scoaterea filtrului”)
Nu am putut livra băutura. Reglați rășnița prin creșterea cu o unitate	Cafeaua este prea fin măcinată, iar din acest motiv cafeaua curge prea lent, sau nu curge deloc.	Apăsați pe „Ok” și reglați rășnița de cafea (consultați par. „6.4 Reglarea gradului de măcinare”).
Selectează o aromă mai ușoară sau redu cantitatea de cafea pre-măcinată	A fost utilizată prea multă cafea.	Selectați o „Aromă” mai slabă (consultați „8.3 Personalizarea băuturii”) sau reduceți cantitatea de cafea pre-măcinată (maxim 1 măsură). Apăsați pe “Ok” pentru a reveni la pagina principală, sau așteptați ca mesajul să dispară.
Păstrează la frigider carafa de lapte	A fost preparată o băutură pe bază de lapte, iar carafa de lapte este încă introdusă în aparat	Scoateți carafa de lapte și băgați-o la frigider.



MESAJ AFIȘAT	SEMNIIFICAȚIE	SOLUȚIE
Espressorul trebuie să fie decalcificat. Apasă Ok pentru a începe (~50 min)	Indică faptul că trebuie să efectuați ciclul de decalcifiere a aparatului.	Dacă doriți să efectuați ciclul de decalcifiere, apăsați pe „Ok” și urmați procedura ghidată, în caz contrar apăsați pe „Anulează”: în acest caz, pe pagina principală (C) va fi afișat simbolul  (C4) pentru a vă reaminti faptul că este necesară decalcifierea aparatului (consultați cap. “16. Decalcifiere”).
Ciclul de decalcifiere a fost întrerupt. Apasă OK pentru a continua	Decalcifiere întreruptă sau necompletată corect	Apăsați Ok pentru a continua (consultați capitolul “16. Decalcifiere”).
Înlocuiește filtrul de apă. Apăsați Ok pentru a începe	Filtrul pentru dedurizarea apei (D4) este uzat.	Apăsați pe „Ok” pentru a schimba filtrul, sau pe „Anulează” dacă doriți să îl schimbați cu altă ocazie. Urmăriți instrucțiunile din cap. “18. Filtru pentru dedurizare”.
Alarmă generală: Consultați manualul de utilizare/aplicația Coffee Link	Interiorul aparatului este foarte murdar.	Curățați foarte bine aparatul, urmând instrucțiunile din cap “15. Curățare”. Dacă, după curățare, aparatul continuă să afișeze mesajul, adresați-vă departamentului de asistență clienți și/sau unui Centru de Asistență autorizat
Circuit gol. Apăsați Ok pt. a începe umplerea	Circuitul de apă este gol	Apăsați pe “Ok” pentru a umple circuitul: alimentarea se va întrerupe automat. Este normal să găsiți apă în tava de colectare a picăturilor (A15) după umplere. Dacă problema persistă, verificați ca rezervorul pentru apă (A23) să fie introdus complet.
	A fost introdus un nou filtru de dedurizare a apei (D4)	Asigurați-vă că ați urmat corect indicațiile pentru introducerea noului filtru (par. “18.1 Instalarea filtrului” și “18.2 Înlocuirea sau scoaterea filtrului”). Dacă problema persistă, scoateți filtrul (par. “18.2 Înlocuirea sau scoaterea filtrului”).
Profilul boabelor de cafea a fost schimbat! Nu uita să prepari cel puțin 3 cafele înainte de a schimba profilul boabelor de cafea	Aparatul trebuie să prepare 3 băuturi cu noua cafea, înainte de a permite reglarea profilului Bean Adapt	Preparați cel puțin 3 băuturi cu noua cafea, înainte de a modifica profilul Bean Adapt
Pentru o temperatură ideală Vă recomand să începeți o clătire rapidă pentru a mă răci. Așezați un recipient de 0,2 L sub dozatoare și apăsați Start.	Dacă doriți să preparați o băutură „cold brew technology” după ce ați pregătit mai multe băuturi calde	Așezați un recipient sub duzele de cafea și apăsați „Start” pentru a efectua o clătire rapidă la rece și pentru a răci circuitul de cafea, sau apăsați „Sari peste” pentru a distribui imediat băutura dorită.
→		

MESAJ AFIȘAT	SEMNIIFICAȚIE	SOLUȚIE
<p>Pentru o temperatură ideală Vă recomand să începeți o clătire rapidă pentru a mă încălzi. Așezați un recipient de 0,2 L sub dozatoare și apăsați Start.</p>	<p>Dacă doriți să preparați o băutură fierbinte după ce ați pregătit băuturi „cold brew technology”</p>	<p>Așezați un recipient sub duzele de cafea și apăsați „Start” pentru a efectua o clătire rapidă la cald și pentru a încălzi circuitul de cafea, sau apăsați „Sari peste” pentru a distribui imediat băutura dorită.</p>
	<p>Indică faptul că modul economisire energie este activat.</p>	<p>Pentru a dezactiva modul economisire energie, procedați conform indicațiilor din par. “6.9 General”.</p>
	<p>Vă reamintește faptul că trebuie să efectuați ciclul de decalcifiere a aparatului.</p>	<p>Trebuie să folosiți cât mai curând programul de decalcifiere descris în cap. „16. Decalcifiere”</p>
	<p>Vă reamintește că este necesar să înlocuiți filtrul (D4)</p>	<p>Înlocuiți filtrul sau scoateți-l, urmând instrucțiunile din cap. “18. Filtru pentru dedurizare”.</p>
	<p>Vă reamintește să trebuie să curățați carafa de lapte (E) sau (F).</p>	<p>Rotiți butonul pentru reglarea spumei (E3) sau (F3) în poziția CLEAN.</p>
	<p>Conectivitatea a fost configurată în meniul de setări (C3) al aparatului.</p>	<p>Activați conexiunea, din aplicația Coffee Link.</p>
	<p>Indică faptul că aparatul este conectat.</p>	<p>Pentru a dezactiva conexiunea, urmați instrucțiunile din par. “6.3 Conectivitate”.</p>
	<p>Conectivitatea este activată, dar cloud-ul nu poate fi accesat.</p>	<p>Dacă aparatul a fost pornit de puțin timp, așteptați să își finalizeze faza de pornire.</p> <p>Dacă problema persistă, dezactivați și reactivați conexiunea, urmând instrucțiunile din par. “6.3 Conectivitate”.</p> <p>Verificați ca indicatoarele luminoase ale router-ului să semnaleze faptul că rețeaua este activă.</p> <p>Dacă problema persistă, închideți și reporniți aparatul și router-ul din locuință.</p>

21. REZOLVAREA PROBLEMELOR

În continuare sunt enumerate câteva posibile defecte.

Dacă problema nu poate fi rezolvată în modul descris, este necesar să contactați Serviciul de Asistență Tehnică.

PROBLEMA	CAUZA POSIBILĂ	SOLUȚIE
Aparatul nu pornește	Ștecherul nu este introdus în priză.	Introduceți ștecherul în priză (fig. 1).
→		

PROBLEMA	CAUZA POSIBILĂ	SOLUȚIE
Cafeaua nu este caldă.	Circuitele interne ale aparatului s-au răcit pentru că au trecut 2-3 minute de la ultima cafea preparată.	Înainte de prepararea cafelei, încălziți circuitele interne cu o clătire, folosind funcția corespunzătoare (consultați par. "8.1 Pregătirea aparatului pentru băuturile pe bază de cafea").
	Temperatura setată pentru cafea este prea joasă.	Setați o temperatură mai mare a cafelei din meniul de setări (C3) (consultați par. „6.5 Temperatură cafea”).
	Ceștile nu au fost încălzite în prealabil.	Încălziți ceștile, clătindu-le cu apă caldă (rețineți: se poate folosi funcția apă caldă).
	Este necesar să se efectueze decalcifierea aparatului	Urmați instrucțiunile din cuprinsul cap. "16. Decalcifiere". După aceea, verificați gradul de duritate al apei ("17.1 Evaluarea durității apei") și verificați ca aparatul să fie setat conform durității reale ("17.2 Setarea durității apei").
Cafeaua nu este destul de tare și are puțină cremă.	Cafeaua este măcinată prea mare.	Intrați în meniul de setări (C3) și urmați indicațiile pentru reglarea tipului de măcinare. Efectul poate fi observat doar după ce preparați 3 cafele (consultați par. "6.4 Reglarea gradului de măcinare").
	Cafeaua nu este corespunzătoare.	Folosiți cafea pentru aparate de cafea espresso.
	Cafeaua nu este proaspătă.	Ambalajul cafelei este deschis de prea mult timp și cafeaua și-a pierdut gustul.
Cafeaua curge prea încet sau în picături.	Cafeaua este măcinată prea fin.	Intrați în meniul de setări (C3) și urmați indicațiile pentru reglarea tipului de măcinare. Efectul va putea fi observat doar după ce veți prepara 3 cafele "6.4 Reglarea gradului de măcinare").
Cafeaua nu curge prin una sau ambele duze ale distribuitorului.	Duzele distribuitorului de cafea (A7) sunt înfundate.	Curățați distribuitorul de cafea cu un burete, sau cu o scobitoare.
Cafeaua preparată este prea apoasă.	Pâlnia (A4) s-a blocat.	Goliți pâlnia cu ajutorul pensulei (D5) astfel cum este descris în par. "15.8 Curățarea pâlniei pentru introducerea cafelei pre-măcinate".
Băutura distribuită este insuficientă	Nu este suficientă apă în rezervor	Umpleți rezervorul peste Nivelul 1.
Aparatul nu prepară cafeaua.	Aparatul detectează prezența unor impurități în interiorul său: pe display apare „Efectuez curățarea...”.	Așteptați ca aparatul să fie din nou gata de utilizare și apoi selectați din nou băutura dorită. Dacă problema persistă, contactați Centrul de Asistență Autorizat.
		→

PROBLEMA	CAUZA POSIBILĂ	SOLUȚIE
Infuzorul (A6) nu poate fi scos.	Aparatul nu a efectuat stingerea în mod corect	Oprii apăsând butonul  (A9) (consultăți cap. "5. Oprirea aparatului").
La finalul ciclului de decalcifiere, aparatul solicită o a treia clătire.	În timpul celor două cicluri de clătire, rezervorul (A23) nu a fost umplut până la nivelul MAX	Procedați conform instrucțiunilor aparatului, golind mai întâi tava de picurare (A15) , pentru a evita revărsarea apei.
Laptele are bule mari sau iese în stropi din dozatorul de lapte (E5) sau (F5).	Capacul (E1) sau (F1) carafa de lapte este murdară	Curățați capacul recipientului pentru lapte, urmând instrucțiunile din par. "15.10 Curățarea carafelor pentru lapte (E) și (F)".
	Capacul (E1) o (F1) nu este asamblat corect.	Asamblați corect toate componentele, conform instrucțiunilor din par. „9.1 Prepararea carafelor pentru lapte (E și F)” și “9.4 Reglarea cantității de spumă”.
Laptele are bule mari de aer sau iese în stropi din distribuitorul de lapte (E5) sau (F5) sau este prea puțin spumat.	Laptele nu este suficient de rece, sau tipul de lapte nu este adecvat pentru băutura solicitată	Pentru cele mai bune rezultate, asigurați-vă că folosiți tipul potrivit de lapte pentru a pregăti băuturi calde sau reci (a se vedea secțiunea “9.2 Ce tip de lapte să folosiți?”). Utilizați băuturi la temperatura frigiderului (aproximativ 5 °C).
	Capacul (E1) sau (F1) carafa de lapte este murdară	Curățați carafa de lapte, urmând indicațiile din par. “9.6 Curățarea carafelor pentru lapte după fiecare utilizare”
	În canalul situat sub butonul de reglare a spumei (E3) sau (F3) se află apă	Scoateți butonul și ștergeți foarte bine.
	Dacă utilizați băuturi vegetale	Pentru rezultate mai bune, folosiți băuturi la temperatura frigiderului (aproximativ 5 °C). Reglați cantitatea de spumă așa cum este indicat în par. “9.4 Reglarea cantității de spumă”
Suportul pentru cești (A13) este cald.	Au fost preparate rapid mai multe băuturi, una după alta	
După curățare, nu reușiți să introduceți tăvița de colectare a picăturilor înapoi în aparat	Tăvița de colectare a condensului (A12) nu este poziționată corect	Verificați ca tăvița de colectare condens să fie introdusă corect
Espressorul nu este în funcțiune și emite zgomote sau emană cantități mici de aburi	Espressorul este gata de funcționare sau a fost închis de puțin timp și unele picături de condens cad în interiorul vaporizatorului care mai este cald	Acest fenomen face parte din funcționarea normală a aparatului; pentru a limita fenomenul, golii tăvița pentru colectarea picăturilor.
Aparatul degajă scurgeri de aburi din tava de picurare (A15) și/sau apar scurgeri de apă pe masa pe care este așezat aparatul.	După curățare, nu a fost introdus la loc grătarul tăviței (A14)	Reintroduceți grătarul în tava de picurare
		→

PROBLEMA	CAUZA POSIBILĂ	SOLUȚIE
Băutura To Go este prea lungă, sau s-a revărsat din cana travel mug	Cantitatea selectată nu este corectă	<p>Selecționați o cantitate mai mică (Medio \overline{M} sau Piccolo \overline{P})</p> <p>Reglați cantitatea în funcție de cană, pentru a vă asigura că la următoarea preparare distribuția se va face corect</p>
Băutura To Go este insuficientă	Cantitatea selectată nu este corectă	<p>Selecționați o cantitate mai mare (Medio \overline{M} sau Grande \overline{G})</p> <p>Reglați cantitatea în funcție de cană, pentru a vă asigura că la următoarea preparare distribuția se va face corect</p>
Cana travel mug nu intră în aparat	Ușa compartimentului pentru travel mug (A17) este închisă și/sau distribuitorul de cafea (A7) este coborât	Deschideți ușa și/sau ridicați distribuitorul de cafea
Aplicația nu funcționează	Probleme de funcționare a aplicației	Închideți și reporniți aplicația
Aplicația semnalează o problemă inexistentă la nivelul mașinii	Datele dintre mașină și aplicație nu au fost sincronizate	Dezactivați și reactivați conectivitatea (par. "6.3 Conectivitate")

СЪДЪРЖАНИЕ

1. ВЪВЕДЕНИЕ.....	61
1.1 Букви в скоби.....	61
1.2 Проблеми и ремонти	61
1.3 Изтеглете Приложението!	61
2. ОПИСАНИЕ.....	61
2.1 Описание на уреда (A).....	61
2.2 Описание на контролен панел (B)	61
2.3 Описание на началната страница (основен екран) (C)	61
2.4 Описание на принадлежностите (D) (*различни в зависимост от модела)	62
2.5 Описание на каната за мляко (топло) (E).....	62
2.6 Описание на каната за мляко (студено) (F)	62
3. ПЪРВО ПУСКАНЕ В ЕКСПЛОАТАЦИЯ НА УРЕДА ☼	62
4. ВКЛЮЧВАНЕ НА УРЕДА ☼	63
5. ИЗКЛЮЧВАНЕ НА УРЕДА	63
6. НАСТРОЙКИ НА МЕНЮТО ☼	64
6.1 Изплакване	64
6.2 Отстр. кот. кам.	64
6.3 Свързваемост	64
6.4 Регулиране на смилането	64
6.5 Температура на кафето	65
6.6 Езици.....	65
6.7 Създаване и редактиране на профили	65
6.8 Настройка Автоматично изключване	65
6.9 General (Общи).....	65
6.10 Филтър за вода	65
6.11 Твърдост на водата	65
6.12 Default values (Фабрични стойности)	65
6.13 Изпраждане на верига	66
6.14 Статистики.....	66
7. ИЗБОР НА НАПИТКИТЕ	66
8. ПРИГОТВЯНЕ НА НАПИТКИ С КАФЕ ☼	67
8.1 Пригответе машината за напитки с кафе.....	67
8.2 Напитки с директен избор	67
8.3 Персонализиране на напитката.....	68
8.4 Приготвяне на напитка с предв. смляно кафе.....	69
8.5 Bean Adapt Technology & Espresso SOUL	69
8.6 Общи инструкции за приготвянето на напитки с кафе.....	69
8.7 Съвети за по-топло кафе	70
8.8 Кана кафе /кана Cold Brew	70
8.9 Почистване на кана за кафе	71
9. ПРИГОТВЯНЕ НА НАПИТКИ НА МЛЕЧНА	
ОСНОВА ☼	71
9.1 Приготвяне на кани мляко (E и F).....	71
9.2 Какво мляко да се използва?	71
9.4 Регулиране на количеството пяна.....	72
9.5 Приготвяне на напитки с мляко	72
9.6 Почистване на кани за мляко след всяка употреба	72
10. ПРИГОТВЯНЕ НА ТОПЛА ВОДА И ГОРЕЩ ЧАЙ ☼	73
10.1 Подготвяне на машината.....	73
10.2 Приготвяне на студен чай.....	73
10.3 Приготвяне на топла вода	73
11. НАПИТКИ FAVOURITES (ЛЮБИМИ) ☼	73
12. ПРИГОТВЯНЕ НА НАПИТКИ "TO GO" ☼	74
12.1 Почистване на travel mug след употреба.....	74
13. ФУНКЦИЯТА "МУ" (САМО ЗА НАПИТКИ "HOT") ☼	75
14. ИЗБЕРЕТЕ ВАШИЯ ПРОФИЛ ☼	75
15. ПОЧИСТВАНЕ ☼	75
15.1 Почистване на машината	75
15.2 Почистване на вътрешната верига на машината.....	76
15.3 Почистване на контейнера за утайка от кафе.....	76
15.4 Почистване на ваничката за събиране на капки и на решетката на ваничката.....	76
15.5 Почистване на машината отвътре	77
15.6 Почистване на резервоара за вода.....	77
15.7 Почистване на дюзите на струйника за кафе.....	77
15.8 Почистване на фунията за поставяне на предв.смляно кафе	77
15.9 Почистване на инфузора	78
15.10Почистване на каните за мляко (E) и (F)	78
16. ОТСТРАНЯВАНЕ НА КОТЛЕН КАМЪК ☼ ...	79
17. ПРОГРАМИРАНЕ НА ТВЪРДОСТТА НА ВОДАТА	81
17.1 Измерване на твърдостта на водата.....	81
17.2 Задаване на твърдост на водата	81
18. ОМЕКОТЯВАЩ ФИЛТЪР	81
18.1 Монтиране на филтъра.....	81
18.2 Смяна или сваляне на филтъра.....	82
19. ТЕХНИЧЕСКИ ДАННИ.....	82
19.1 Съвети за Енергоспестяване	82
20. СЪОБЩЕНИЯ, ВИЗУАЛИЗИРАНИ НА ДИСПЛЕЯ.....	83
21. ОТСТРАНЯВАНЕ НА ПРОБЛЕМИ	87

1. ВЪВЕДЕНИЕ

Благодарим Ви, че избрахте автоматичната машина за кафе и капучино.

Отделете няколко минути и прочетете инструкциите за употреба. Това ще ви предпази от евентуални рискове и повреждане на машината.

1.1 Букви в скоби

Буквите в скоби отговарят на описанието на уреда (стр. 2-3).

1.2 Проблеми и ремонти

При проблеми, опитайте се да ги отстраните, като следвайте указанията, включени в разделите “20. Съобщения, визуализирани на дисплея” и “21. Отстраняване на проблеми”.

Ако те се окажат без ефект или с цел допълнителни уточнения, се препоръчва да се свържете с обслужване на клиенти, на телефонният номер, указан на приложения лист “Обслужване клиенти”.

Ако вашата държава не е включена в предоставения списък, обадете се на телефонният номер, указан на гаранцията. За евентуални ремонти, се обръщайте само към Отдел Техническо Обслужване De'Longhi. Адресите са представени в сертификата за гаранция, приложен към машината.

1.3 Изтеглете Приложението!

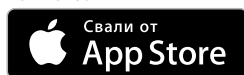

Изтеглете приложението, създайте свой профил, като следвайте инструкциите в самото приложение.

В Приложението се намират рецепти, информация, съвети, любопитни факти от света на кафето и е възможно да се разполага отблизо с цялата информация за вашата машина. **ПРОВЕРЕТЕ ДАЛИ ПРИЛОЖЕНИЕТО Е ДОСТЪПНО ВЪВ ВАШАТА ДЪРЖАВА:**

app-availability.delonghi.com

Модели с Wi Fi връзка

При свързването модели е възможно дистанционно да се управляват някои функции на приложението Coffee Link.

 Този символ обозначава функциите, които могат да се управляват или консултират в Приложението.

Освен това, е възможно да се създадат нови напитки и да се запазят във вашата машина.

Забележка:

- За да получите достъп до функциите от приложението, активирайте връзката от менюто за настройки на машината (виж “6.3 Свързваемост”).
- Проверете съвместимите устройства на [“compatibledevices.delonghi.com”](http://compatibledevices.delonghi.com).

2. ОПИСАНИЕ



2.1 Описание на уреда (A)





- A1. Капак на контейнер за кафе на зърна
- A2. Контейнер за кафе на зърна
- A3. Колело за регулиране на кафемелачка
- A4. Фуния за предв. смляно кафе
- A5. Люк на инфузор
- A6. Измъквач се инфузор
- A7. Струйник за кафе с регулиране на височината
- A8. Конектор аксесоари
- A9. Бутон : за включване или изключване на машината (standby)
- A10. Контейнер за утайка от кафе
- A11. Подпора на контейнер за утайка от кафе
- A12. Ваничка за събиране на конденз
- A13. Табла за поставяне на чаши
- A14. Решетка на ваничка
- A15. Ваничка за събиране на капки
- A16. Отделение за travel mug
- A17. Група на вратичка на отделението за travel mug
- A18. Решетка на врата
- A19. опора за решетка на врата
- A20. Индикатор за ниво на водата във ваничката за събиране на капки
- A21. Захранващ кабел
- A22. Капак на резервоар за вода
- A23. Резервоар за вода

2.2 Описание на контролен панел (B)

- B1. Меню напитки “Cold” (студени)
- B2. Меню напитки “To go” (за в къщи)
- B3. Меню напитки “Hot” (топли)
- B4. Меню напитки “Favourites”

2.3 Описание на началната страница (основен екран) (C)

- C1. Напиткиподлежащи на избор (пряк избор)
- C2. За да се визуализират и евентуално персонализират, настройките на напитката
- C3. Меню настройки на машината
- C4. Индикатори:
 -  Машината в очакване на първо свързване
 -  Индикатор Wi-Fi активиран

-  Индикатор за липса на мрежа
 -  Индикатор електроспестяване активен
 -  Индикатор за иск за почистване на каната за мляко
 -  Индикатор за запитване за отстраняване на котлен камък
 -  Индикатор за изразходен филтър
- C5. Bean Adapt Technology (активирайте от Приложението): виж “8.5 Bean Adapt Technology & Espresso SOUL”
- C6. Профили, подлежащи на персонализиране (виж “14. Изберете вашия профил”)

2.4 Описание на принадлежностите (D)

(*различни в зависимост от модела)

Акcesoари, съдържащи се в стартовия пакет:

- D1. Реактивна тестова лентичка “Total Hardness Test”
- D2. Мярка дозатор за предв.смяно кафе
- D3. Препарат за отстраняване на котлен камък
- D4. Омекотяващ филтър
- D5. Четка за почистване
- D6. Струйник за топла вода
- D7. Ваничка за кубчета лед

- D8. Кана за кафе
- D9. Travel mug

2.5 Описание на каната за мляко (топло) (E)

LatteCrema
HOT 

- E1. Капак на каната за мляко
- E2. Контейнер за мляко
- E3. Ръкохватка за регулиране на пяна/почистване (Clean)
- E4. Конектор-приставка кана за мляко (отстранява се за почистване)
- E5. Струйник за мляко (регулиращ се на височина)
- E6. Тръба за засмукване на мляко (от силикон)
- E7. Удължител на струйник за мляко

2.6 Описание на каната за мляко (студено) (F)

LatteCrema
COOL 

- F1. Капак на каната за мляко
- F2. Контейнер за мляко
- F3. Ръкохватка за регулиране на пяна/почистване (Clean)
- F4. Конектор-приставка кана за мляко (отстранява се за почистване)
- F5. Струйник за мляко
- F6. Тръба за засмукване на мляко (от твърда пластмаса)

3. ПЪРВО ПУСКАНЕ В ЕКСПЛОАТАЦИЯ НА УРЕДА

Забележка:

- Евентуални следи от кафе в кафемелачката се дължат на тестове за настройка на машината, преди да бъде пусната в търговската мрежа и са доказателство за щателните грижи, които полагаме за продукта.
 - При първа употреба изплакнете с топла вода всички подвижни принадлежности (кани за мляко (E) и (F), travel mug* (D9), кана за кафе* (D8), резервоар за вода (A22) и (A23)) които са предназначени за контакт с вода и мляко. Препоръчва се да се мият каните за мляко в съдомиялна машина.
 - Препоръчваме ви възможно най-бързо да зададете твърдостта на водата, като следвате процедурата, описана в раздел “17. Програмиране на твърдостта на водата”.
1. Свържете кабела за захранване (A21) към електрическата мрежа (фиг. 1).

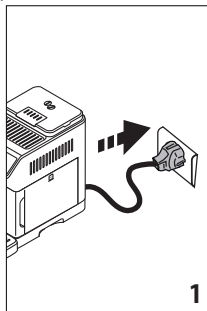

2. Натиснете флагчето, съответстващо на желанния език и потвърдете избора, като натиснете “Готово”.

Продължете, като следвате инструкциите, указани на дисплея на уреда:

3. Измъкнете резервоара за вода (A23) (фиг. 2) напълнете до линията MAX с прясна и студена питейна вода (фиг. 3);

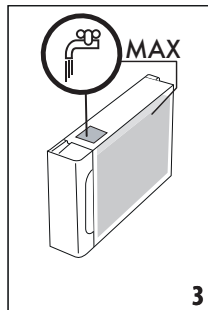
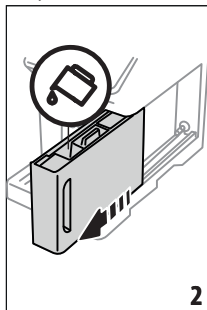

- След това поставете отново самия резервоар, след което потвърдете чрез натискане на "Напред";
- Напълнете контейнера с кафе на зърна (A2) (фиг. 4), след което потвърдете, като натиснете "Напред".

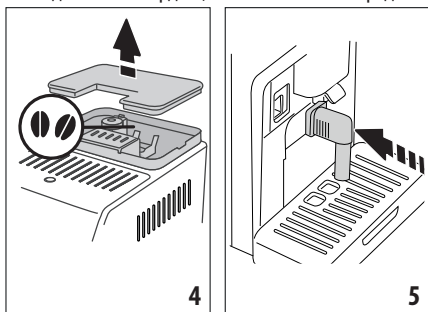

- Поставете струйника за топла вода (D6) към конектора за аксесоари (A8) (фиг. 5) и позиционирайте един контейнер с минимален капацитет 200 ml под струйника за кафе (A7) и струйника за топла вода (фиг. 6);

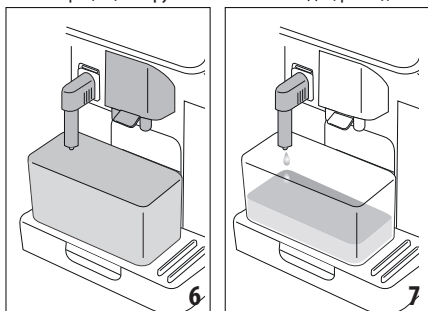

- Натиснете "OK", за да напълните веригата за вода: уредът пуска вода от струйника за гореща вода (фиг. 7);
- След завършване на приготвянето, машината пристъпва към нагряването, извършвайки изплакване с топла вода, излизаща от струйника за кафе (фиг. 8).

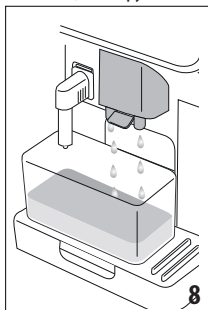

В края на нагряването машината предлага видео инструкции, как да се използва машината.

Забележка:

- При първото използване, трябва да се направят 4-5 чаши капучино, преди да се постигне добър резултат в чашата.
- При първата употреба веригата за вода е празна, поради тази причина, машината може да бъде много шумна: шумът намалява постепенно с напълването на веригата.

4. ВКЛЮЧВАНЕ НА УРЕДА

Забележка:

- При всяко включване, уредът извършва автоматичен цикъл на загряване и изплакване, който не може да се прекъсва. Уредът е готов за използване, едва след приключване на този цикъл.

- За включване на уреда, натиснете бутона  (A9) (фиг. 9): уредът се включва.

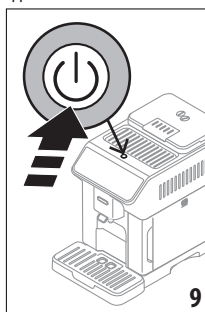

- След завършване на нагряването, започва една фаза на изплакване с топла вода, излизаща от струйника за кафе (A7); по този начин, освен затоплянето на котела, уредът продължава да подава гореща вода във вътрешните тръби, за да се загреят и те.

5. ИЗКЛЮЧВАНЕ НА УРЕДА

При всяко изключване на уреда, се извършва автоматично изплакване, което не може да бъде прекъснато.

- За да изключите уреда, натиснете бутон  (A9) (фиг. 9).
- ако се предвижда, уредът извършва изплакването от струйника за кафе (A7) с топла вода и после се изключва (stand-by).

Забележка:

Ако уредът не се използва за дълги периоди от време, изключете уреда от електрическата мрежа след като сте извършили неговото изключване.

Внимание!

Никога не изключвайте щепсела, когато уредът е включен.

6. НАСТРОЙКИ НА МЕНЮТО

6.1 Изплакване

С тази функция е възможно да изтече топла вода от струйника за кафе (A7) (и, ако е поставен, от струйника за топла вода (D6)) за да се почисти и загрее вътрешна верига на машината.

Поставете под струйниците един съд с минимален капацитет 100ml (фиг. 6).

За да се активира тази функция, процедирайте по следния начин:

1. Натиснете меню настройки (C3);
2. Показване на надпис "Изплакване";
3. Натиснете "ОК", за да започнете приготвянето: след няколко секунди излиза топла вода, която почиства и загрева вътрешната верига на машината (фиг. 7-8);
4. За да прекъснете изплакването, натиснете "Стоп" или изчакайте автоматичното прекъсване.

Забележка:

- За периоди на неизползване повече от 3-4 дни силно се препоръчва, след включването на машината, да се извършат 2-3 промивки преди тя да бъде употребявана;
- Нормално е, след извършването на функцията, да има вода в контейнера за утайка от кафе (A10).

6.2 Отстр. кот. кам.



За инструкциите за почистване на котлен камък, направете справка в раздел "16. Отстраняване на котлен камък".

6.3 Свързваемост

С тази функция се активира или деактивира свързваемостта на машината. Процедирайте както следва:

1. Натиснете меню настройки (C3);
2. Прехвърлете страниците, докато визуализирате надписа "Свързваемост";
3. Натиснете "Напред";
4. Активирайте връзка Wi Fi и дистанционен контрол (може да се извърши чрез приложението De'longhi Coffee Link);
5. На екрана се визуализира PIN на машината, необходим за свързване с приложението;
6. Натиснете "<", за да запазите новия избор и за да се върнете към менюто за настройки;
7. Натиснете "X", за да се върнете на началната страница (C).

На началната страница се показва символът (C4), свързан със статуса на връзката, като се редува с другите (напр. отстраняване на котлен камък и т.н.)

Символ на началната страница	Значение
	Активирана свързваемост: машината е в очакване на първо свързване
	Уредът е свързан
	Уредът е свързан към домашната Wi Fi мрежа, но липсва мрежа или облакът не е достъпен
--	Свързваемостта е деактивирана. За да я активирате, влезете в меню Настройки (C3)

Забележка:

- Ако дистанционната връзка е изключена, някои функции на приложението не са налични (напр. приготвяне на напитки).
 - Ако се променят името или паролата на Wi Fi мрежата или се свържете с нова Wi Fi мрежа, трябва да се извърши процедурата за възстановяване, както е посочено по-долу:
1. Процедирайте, както е посочено по-горе, от точка 1 до точка 3;
 2. Натиснете "Ресет";
 3. Натиснете "ОК", за да потвърдите анулирането на настройките на мрежата;
 4. Свържете се отново с приложението, като изберете новите идентификационни данни.

6.4 Регулиране на смилането

Машината предлага видео инструкции за правилно регулиране на смилането и за да се постигнат най-добри резултати:

1. Натиснете меню настройки (C3);
2. Прехвърлете страниците, докато се визуализира надпис "Регулиране на смилането";
3. Натиснете "Проч. пов.", за да видите видео инструкции за регулиране на степента на смилане.

Забележка:

- Препоръчва се, да се извършват допълнителни промени, единствено след приготвянето на поне 3 кафета, след описаната процедура. Ако отново бъде извършено едно неправилно приготвяне на кафе, повторете процедурата.
- Копчето за регулиране (A3) трябва да се завърта, само когато кафемелачката работи в началната фаза на приготвяне на напитки с кафе.

Bean Adapt Technology

Съветваме ви да влезете в Bean Adapt Technology, в приложението Coffee Link, за да настроите по подходящ начин този параметър в зависимост от използваното кафе на зърна.

6.5 Температура на кафето

Ако желаете да промените температурата на водата за приготвяне на кафе, направете следното:

1. Натиснете меню настройки (C3);
2. Прехвърлете между страниците, докато се покаже надписът "Температура кафе";
3. Натиснете "Настройка";
4. Изберете желаната температура измежду наличните;
5. Натиснете "<", за да запазите новия избор и за да се върнете към менюто за настройки;
6. Натиснете "X", за да се върнете на началната страница (C).

Моля обърнете внимание:

Промяна на температурата има най-голям ефект при дългите напитки.

Bean Adapt Technology

Съветваме ви да влезете в Bean Adapt Technology, в приложението Coffee Link, за да настроите по подходящ начин този параметър в зависимост от използваното кафе на зърна.

6.6 Езици

Ако желаете да промените езика на началната страница, направете следното:

1. Натиснете меню настройки (C3);
2. Прехвърлете страниците, докато се визуализира надпис "Езици";
3. Натиснете "Напред";
4. Натиснете флагчето, съответстващо на езика, който желаете да изберете (натиснете бутон "Напред" или "Назад" за да визуализирате всички налични езици): дисплеят се актуализира веднага на избрания език;
5. Натиснете "<" за да се върнете в меню настройки с новия запазен избор;
6. Натиснете "X", за да се върнете на началната страница (C).

6.7 Създаване и редактиране на профили

С тази функция, е възможно да се промени изображението и цвета на иконата на всеки профил. За да персонализирате иконата процедирайте по следния начин:

1. Натиснете меню настройки (C3);
2. Прехвърлете страниците, докато се визуализира надпис "Създ. ред. проф.";
3. Натиснете "Напред";

4. За да се създаде нов профил: натиснете "Добави"; За да се редактира съществуващ профил: изберете съществуващия профил и натиснете "Промяна";
5. Персонализирайте по ваш вкус и натиснете "Запази", за да потвърдите.
6. Натиснете "X", за да се върнете на началната страница (C).

6.8 Настройка Автоматично изключване

Може да се настрои автоматично изключване, така че да може уредът да се изключи след 15 или 30 минути или след 1 или 3 часа при липса на употреба.

За препрограмизиране на автоматичното изключване, направете следното:

1. Натиснете меню настройки (C3);
2. Прехвърлете страниците, докато се визуализира надпис "Наст. авт. изкл.";
3. Изберете интервал на желано време (15, 30 минути или 1 час или 3 часа).
4. Натиснете "X" за да се върнете към началната страница (C) с новия запазен избор.

6.9 General (Общи)

1. Натиснете меню настройки (C3);
2. Прехвърлете страниците, докато се визуализира надпис "Общи";

В това меню, могат да се активират или деактивират, с едно просто докосване, следните функции :

- "Звук сигнал": когато е активен, машината издава един звуков сигнал на всяка операция.
 - "Енергоспестяване": с тази функция може да се активира или деактивира, режим на енергоспестяване. Когато е активна функцията, тя осигурява по-малка консумация на енергия, съгласно действащите европейски нормативи. За да сигнализира, че е активен, на началната страница се появява .
3. Натиснете "X" за да се върнете към началната страница (C) с новия запазен избор.

6.10 Филтър за вода

За инструкции, отнасящи се до отстраняване на котлен камък (C4), консултирайте раздел "18. Омекоотяващ филтър".

6.11 Твърдост на водата

Относно инструкциите за задаване на твърдостта на водата, направете справка с раздел "17. Програмизиране на твърдостта на водата".

6.12 Default values (Фабрични стойности)

С тази функция се възстановяват всички настройки от менюто и всички персонализации, извършени от потребителя,

връщайки се към фабричните настройки (без езика, който остава този, вече настроен и статистиката).

Процедирайте както следва:

1. Натиснете меню настройки (C3);
2. Прехвърлете страниците, докато визуализирате надписа "Фабрични стойности";
3. Натиснете "Напред";
4. Изберете какво желаете да се извърши ресет: машина или отделен профил, след това натиснете "Напред";
5. Следвайте съответните инструкции, до потвърждаване на нулирането с "OK";
6. Натиснете "X" за да се върнете на началната страница (C).

Забележка:

След връщане на машината (не на отд. профил) към фабрични стойности, уредът отново предлага да изгледате водните видео инструкции.

6.13 Изпразване на верига

Преди един период на липса на употреба, за да избегнете замръзването на водата във вътрешните вериги или преди да занесете уреда в един център за ремонт, се препоръчва да се изпразни хидравличната верига на машината.

Процедирайте както следва:

1. Натиснете меню настройки (C3);
2. Прехвърлете между страниците, докато се покаже елементът "Изпразване на верига";
3. Натиснете "Ok", за да стартирате процедурата с напътствия;
4. Изпразнете контейнера за утайка (A10) и тавичката за събиране за капки (A15) (фиг. 10), след което натиснете "Напред";

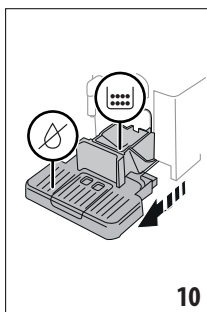

10

5. Поставете струйника (D6) към конектора (A8) (фиг. 5);
6. Поставете под струйниците един съд от 100ml (фиг. 6). Натиснете "Напред";
7. Уредът изплаква с топла вода от струйниците;
8. След като изплакването приключи, измъкнете резервоара за вода (A23) (фиг. 11) и го изпразнете;

9. Ако е наличен, измъкнете филтъра за омекотяване на вода от резервоара за вода (D4) и натиснете "Напред";

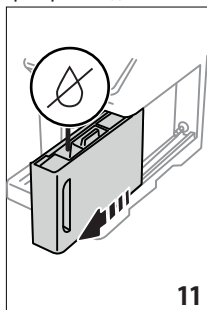

11

10. Поставете отново резервоара (празен) и натиснете "Напред";
11. Изчакайте машината да пристъпи към изпразване; (Внимание: топла вода от струйниците!). По време на изпразване на веригата, уредът може да стане по-шумен: това спада към нормално функциониране на машината.
12. След завършване на изпразването, изпразнете ваничка за събиране на капки, след това натиснете "Напред";
13. Натиснете "Ok": уредът се изключва (standby).
При следващото включване на уреда, процедирайте според инструкциите от раздел "3. Първо пускане в експлоатация на уреда".

6.14 Статистики

Тази функция се визуализират статистическите данни на машината. За визуализирането им, процедирайте по следния начин:

1. Натиснете меню настройки (C3);
2. Прехвърлете страниците, докато визуализирате надпис "Статистики" и основните статистически данни: за да визуализирате повече данни, натиснете "Прочети повече";
3. Натиснете "<" за да се върнете в меню настройки.

7. ИЗБОР НА НАПИТКИТЕ

Уредът позволява да приготвяте голямо разнообразие от напитки.

 напитките, отбелязани с този символ, също са налични в менюто "To Go".

	Hot	 Cold	
Espresso	✓	✗	✓
2X Espresso	✓	✗	✗
			→

	Hot	 Cold	Cold
Coffee	✓	✗	✗
Doppio+	✓	✗	✗
Long	✓	✗	✗
Americano 	✓	✗	✓
Кана за кафе	✓	✗	✗
Cold Brew 	✗	✓	✗
Кана Cold Brew	✗	✓	✗
Cold Brew to Mix	✗	✓	✗
Cold Brew Latte 	✗	✓	✗
Cold Brew Cappuccino 	✗	✓	✗
Coffee 	✗	✗	✓
Cappuccino 	✓	✗	✓
Latte Macchiato 	✓	✗	✓
Caffelatte 	✓	✗	✓
Cappuccino Mix 	✓	✗	✓
Espresso Macchiato	✓	✗	✗
Flat white 	✓	✗	✓
Cappuccino +	✓	✗	✗
Cortado	✓	✗	✗
Milk 	✓	✗	✓
Функция Чай	✓	✗	✗
Топла вода	✓	✗	✗

Достъп от панела до вида на напитката, която желаете (Hot-Топли; Cold-Студени; To go-in travel mug), като заредите на машината необходимите аксесоари.

8. ПРИГОТВЯНЕ НА НАПИТКИ С КАФЕ ☺

8.1 Пригответе машината за напитки с кафе

Внимание!

Да не се използва зелено кафе на зърна, карамелизирано или захаросано кафе, тъй като то може да се полепи по мелачката за кафе, което ще я направи неизползваема.

1. Позиционирайте 1 или 2 чаши под струйника за кафе (A7);
2. Сnižете струйника за да го доближите, колкото е възможно по-близо до чашата (фиг. 12): по този начин се постига по-добър каймак.

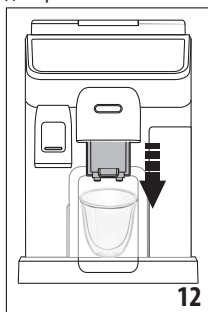

8.2 Напитки с директен избор

1. Натиснете директно на началната страница (C) изображението, съответстващо на желаното кафе (C1) (напр. espresso, фиг. 13);

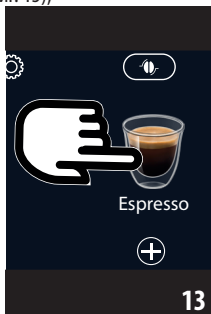

2. **Напитки с кафе топло** уредът продължава с приготвянето.

Cold Extraction Technology:

- Изберете желаната сила: "Original" или "Intenso", след това натиснете "Напред";
- Преди приготвянето, уредът предлага количество кубчета лед: сипете посоченото количество кубчета лед в чашата (фиг. 14): натиснете "Пригответи".



14

- Уредът продължава с приготвянето. Дисплеят показва описанието на всяка отделна фаза (смилане, приготвяне, пускане на кафе).

Забележка:

- Coffee Extraction Technology е начин за бавно извличане, следователно ще отнеме няколко минути.
- Преди приготвянето на напитките Cold Brew, изпразнете резервоара за вода, изплакнете го и го напълнете с прясна и студена питейна вода.
- Когато се приготвя напитка Cold Brew веднага след една топла напитка, машината предлага студено изплакване, за да се получи напитката на правилната температура. В този случай пристъпете към изплакване или натиснете "Прескочи", за да пристъпите към приготвяне.

Други студени напитки с кафе:

- Изберете, ако желаете една напитка "Ice" (студена) или "Extra Ice" (много студена): натиснете "Напред";
- Въз основа на предишния избор, уредът предлага количеството кубчета лед, преди да се пристъпи към приготвяне: изсипете посоченото количество кубчета лед в чашата (фиг. 14): натиснете "Пригответи".
- Уредът продължава с приготвянето.

Дисплеят показва описанието на всяка отделна фаза (смилане, приготвяне на кафе).

След приключване на приготвянето, уредът е готов отново за употреба.

8.3 Персонализиране на напитката

За да пригответе напитките с кафе, с персонализираните параметри, процедирайте по следния начин:

1. Натиснете **(+)** (C2) в основата на изображението, съответстващо на желаното кафе (напр. espresso, фиг. 15). на дисплея се появяват параметрите, които е възможно да бъдат персонализираны в зависимост от вашите предпочитания:

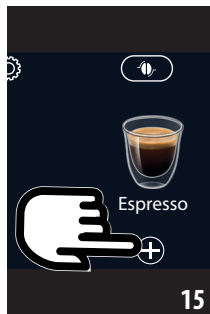

15

Дължина	
Сила	

2. **Напитка с кафе hot:** След като параметрите са настроени, натиснете "Пригответи": уредът продължава с приготвянето и на дисплея се появява описанието на всяка отделна фаза (смилане, приготвяне на кафе);

Cold Extraction Technology: Изберете количеството, след което натиснете "Start" и продължете, както следва:

- Изберете, ако желаете една напитка "Ice" (студена) или "Extra Ice" (много студена): натиснете "Напред";
- Преди приготвянето, уредът предлага количеството кубчета лед: сипете посоченото количество кубчета лед в чашата (фиг. 14): натиснете "Пригответи".
- Уредът продължава с приготвянето. Дисплеят показва описанието на всяка отделна фаза (смилане, приготвяне, пускане на кафе).

Забележка:

- Coffee Extraction Technology е начин за бавно извличане, следователно ще отнеме няколко минути.
- Преди приготвянето на напитките Cold Brew, изпразнете резервоара за вода, изплакнете го и го напълнете с прясна и студена питейна вода.
- Когато се приготвя напитка Cold Brew веднага след една топла напитка, машината предлага студено изплакване, за да се получи напитката на правилната температура. В този случай пристъпете към изплакване или натиснете "Прескочи", за да пристъпите към приготвяне.

Други студени напитки с кафе: След като параметрите са настроени, натиснете "Начало" и процедирайте по следния начин:

- Изберете, ако желаете една напитка "Ice" (студена) или "Extra Ice" (много студена): натиснете "Напред";

- въз основа на предходния избор, уредът предлага количеството ледени кубчета, преди да пристъпи към приготвяне: сипете в чаша посоченото количество ледени кубчета (фиг. 14): натиснете "Приготвяне".
 - Уредът продължава с приготвянето и на дисплея се появява описанието на всяка отделна фаза (смила-не, приготвяне на кафе).
3. След приключване на приготвянето на напитката, натиснете "Запази", за да запазите новите настройки, или "Отмяна", за да оставите предишните параметри.

Забележка:

Ако запазите, новите настройки остават в паметта CAMO в избрания профил.

4. Натиснете "X", за да се върнете на началната страница (C).

Уредът сега е готов за нова употреба.



8.4 Приготвяне на напитка с предв. смляно кафе

Важно!

- Никога не поставяйте предв. смляно кафе при спрания машина, за да не се разнесе отвътре по машината и да я замърси. При това положение машината може да се повреди.
- Никога не поставяйте повече от 1 мярка запълнена до ръба (D2), това може да замърси машината отвътре или да запуши фунията (A4).

При използване на предв. смляно кафе, може да се приготви само една чаша кафе в даден момент.

- При приготвяне на кафе **Long**: по средата на приготвянето на тази напитка, когато уредът поиска, поставете една запълнена до ръба мерителна лъжица с предварително смляно кафе и натиснете "Ok".
- Не е възможно да се приготвят напитките **Doppio+**, **2x Espresso**, **Caraffa Caffè**, **Sappuccino+** и **напитките Cold Brew**, като се използва предв. смляно кафе.

1. Натиснете  (C2) в основата изображението, съответстващо на желаното кафе (напр. Espresso, фиг. 15): на дисплея се появяват параметрите, които е възможно да бъдат персонализирани в зависимост от вашите предпочитания;
2. Изберете дължината и предв. смляно кафе ;
3. Натиснете "Приготви";
4. Повдигнете капака на фунията на предв. смляно кафе, уверете се, че фунията (A4) не е запушена, след което поставете равна мерителна лъжица (D2) предварително смляно кафе (фиг. 16): натиснете "OK" за да продължите с приготвянето

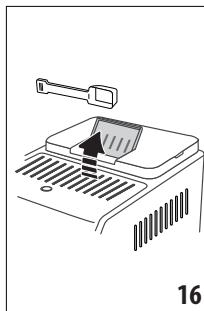

5. Уредът продължава с приготвянето и на дисплея се появява описанието на всяка отделна фаза (нагряване на водата, приготвяне на кафе).

След приключване на приготвянето, уредът е готов отново за употреба.

8.5 Bean Adapt Technology & Espresso SOUL

Експерт по кафе на разположение, който с няколко стъпки ви позволява да оптимизирате извличането на кафе и резултата в чашата.

Интелигентната технология ви напътства в настройването на машината според използваното кафе на зърна: от степента на смилане до екстракция, всяка стъпка ще бъде регулирана, за да се получи най-доброто от кафето на зърна. Изтеглете и отворете приложението Coffee Link, за да научите повече.

След като настройките бъдат съхранени в раздел "Bean Adapt Technology" на приложението, на началната страница (C) може да се използва напитката "Espresso SOUL" (C1).

За да пригответе кафе еспресо, следвайте инструкциите в параграф "8.2 Напитки с директен избор".

Забележка:

Възможно е да се промени дължина на рецептата "Espresso SOUL", както е посочено в параграф "8.3 Персонализиране на напитката".

8.6 Общи инструкции за приготвянето на напитки с кафе

- Количеството вода над ниво 1 гарантира цялостното приготвяне на по-голямата част от напитките. Винаги пълненето над ниво 1 позволява на машината да прецени колко вода е налична за приготвяне на напитките.
- Докато машината приготвя кафе, приготвянето може да се спре по всяко време чрез натискане на "Стоп" или "Отмяна".
- Веднага след приключване на приготвянето на напитката, ако желаете да увеличите количеството кафе, е достатъчно да натиснете "Доп.": след достигане на желаното количество, натиснете "Стоп" или "Отмяна".

- По време на употреба, на екрана се появяват някои съобщения (“Напълнете резервоара за вода с прясна вода до Ниво MAX”, и т.н.), чието значение е представено в раздел „20. Съобщения, визуализирани на дисплея“.
- **Cold Extraction Technology:** ако се приготвя напитка Cold Brew, се препоръчва да се напълни резервоара за вода с прясна и студена питейна вода.
- Ако кафето изтича на капки, ако е много рядко и с малко каймак или пък е твърде студено, консултирайте видео-инструкциите за регулиране на смилането (виж параграф “6.4 Регулиране на смилането”) и раздел “21. Отстраняване на проблеми”.
- Ако режим “Енергоспестяване” е активиран, приготвянето на първото кафе може да изисква няколко секунди изчакване.

8.7 Съвети за по-топло кафе

За приготвяне на по-топло кафе, ви препоръчваме:

- да изплакнете преди да пригответе кафето (параграф „8.1 Пригответе машината за напитки с кафе“);
- да затоплите чашите с топла вода (използвайте функцията топла вода, виж раздел “10. Приготвяне на топла вода и горещ чай”);
- да увеличите температурата на кафето (параграф “6.5 Температура на кафето”).

8.8 Кана кафе /кана Cold Brew

Кана кафе и Кана Cold Brew са две напитки, на които да се наслаждавате в компания; Кана кафе, на базата на кафе еспресо, е лека и балансирана напитка, с тънък слой каймак; Кана Cold Brew е напитка на базата на Cold Brew за споделяне на момент на освежаване.

Допълнителен аксесоар при някои модели:	
	Кана (еместимост 1 литър)
	Тип: DLSC021
	EAN: 8004399333642

За приготвяне на напитката, процедирайте по следния начин:

1. Натиснете директно на началната страница (C) изображението на желаната напитка (C1);
2. Изберете броя чаши за приготвяне и желания аромат;

Брой чаши	Брой смилания	Общо количество (ml)*	
		Кана за кафе	Кана Cold Brew
2	2	250	240
3	3	375	360

Брой чаши	Брой смилания	Общо количество (ml)*	
		Кана за кафе	Кана Cold Brew
4	4	500	480
5	5	625	600
6	6	750	720

* Посочените количества за приблизителни и могат да се променят според типа кафе.

3. Натиснете “Начало” за да преминете към следващата фаза;

4. Кана кафе (Топло):

- Напълнете резервоара за вода (A23) и контейнера за кафе на зърна (A2), както е показано на дисплея (фиг. 17).

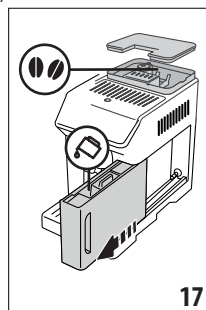

- След като сте се уверили, че количеството вода и кафе е достатъчно за приготвянето, натиснете “Напред”;

Кана Cold Brew:

Забележка:

Преди приготвянето на напитките Cold Brew, изпразнете резервоара за вода, изплакнете го и го напълнете с прясна и студена питейна вода.

- Изберете желаната сила: “Original” или “Intenso”, след това натиснете “Напред”;
 - Напълнете резервоара за вода (A23) с вода и напълнете контейнера с кафе на зърна, (A2) както е показано на дисплея (фиг. 17).
 - След като сте сигурни, че водата и кафето на зърна са достатъчни, натиснете “Напред”;
5. Поставете каната (D8) под струйника за кафе (A7). Натиснете “Пригответе.”;
 6. Уредът продължава с приготвянето с подходящ брой смилания в съответствие с броя чаши, които да се приготвят и на дисплея се появява описанието на всяка отделна фаза (смилане, приготвяне на кафе).

Забележка:

“Cancel” или “Stop”: натиснете, ако желаете да прекъснете изцяло приготвянето и да се върнете на началната страница.

- След приключване на приготвянето на напитката, натиснете “Запази”, за да запазите новите настройки, или “Отмяна”, за да оставите предишните параметри.
- Натиснете “X” за да се върнете на началната страница (С).

Уредът сега е готов за нова употреба.

Забележка:

Ако запазите, новите настройки остават в паметта САМО в избрания профил.

ПРЕДУПРЕЖДЕНИЕ ЗА БЕЗОПАСНОСТ:

След като сте приготвили каната кафе (Hot), оставете машината да се охлади за около 5 минути, преди да пригответе друга напитка. Риск от прегряване!

8.9 Почистване на кана за кафе

Препоръчва се да изплаквате кана (D8) след всяка употреба с топла вода и мек препарат.

След това изплакнете обилно с топла вода за да отстраните всеки остатък от препарат.

Каната за кафе може да бъде измивана в съдомиялна машина.

9. ПРИГОТВЯНЕ НА НАПИТКИ НА МЛЕЧНА ОСНОВА

9.1 Приготвяне на кани мляко (Е и F)

Забележка:

За да предотвратите на мляко с малко пяна или с големи мехури, винаги почиствайте каните за мляко, както е описано в параграфи „9.6 Почистване на кани за мляко след всяка употреба“ и „15.10 Почистване на каните за мляко (Е) и (F)“.

9.2 Какво мляко да се използва?

Количеството мляко може да се променя въз основа на:

- температура на млякото или растителната напитка (за отлични резултати винаги използвайте мляко или растителни напитки на температура от, 5°C);
- тип мляко или растителна напитка;
- използваната марка;
- съставки и хранителни стойности.

	LatteCrema HOT	LatteCrema COOL
Краве мляко		
Пълномаслено (мазнини >3,5%)		×
Частично обезмаслено (мазнини между 1,5 и 1,8%)	✓	×
Обезмаслено (мазнини <0,5%)		✓
Растителни напитки		
Соя	✓	✓
Бадем	✓	✓
Овес	✓	✓

9.3 Напълнете и поставете каните за мляко

- Повдигнете капака (E1) или (F1) (фиг. 18);

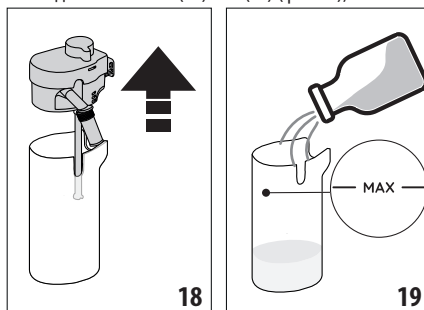

- Напълнете контейнера за мляко (E2) или (F2) с достатъчно количество мляко, не надвишавайте нивото MAX, обозначено на контейнера (фиг. 19);
- Проверете дали тръбата за засмукване на млякото (E6) или (F6) е поставена добре на съответното предвидено място, на дъното на капака на контейнера (фиг. 20);

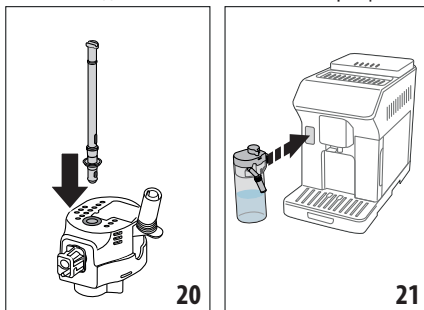

- Закачете отново капака на контейнера за мляко;





- Закачете като избутате до край каната до контейнера (A8) (фиг. 21). Машината издава звуков сигнал (ако функцията е активна);
- Позиционирайте една достатъчно голяма чаша под дюзите на струйника за кафе (A7) и под струйника за мляко (E5) или (F5). Възможно е да се удължи само струйникът за мляко (E5), като се окаже въздействие върху удължението;
- Изберете желаната напитка, както е посочено в следните параграфи.

Забележка:

Ако режимът "Енергоспестяване" е активиран (виж параграф "6.9 General (Общи)"), приготвянето на напитката може да изисква няколко секунди изчакване.

9.4 Регулиране на количеството пяна

Със завъртане на регулатора за пяна (E3) или (F3), се избира количеството пяна, което изтича по време на приготвяне на напитки с мляко.

Позиция на регулатора	Препоръчва се за...		
	Hot	 Cold	Cold
 MIN пяна	<ul style="list-style-type: none"> Caffelatte Latte Caldo (без пяна) 	--	<ul style="list-style-type: none"> Caffelatte
 MED пяна	<ul style="list-style-type: none"> Latte Macchiato Flat white Cortado 	<ul style="list-style-type: none"> Cold Brew Latte 	<ul style="list-style-type: none"> Latte Macchiato Flat white
 MAX пяна	<ul style="list-style-type: none"> Cappuccino Cappuccino Mix Espresso Macchiato Cappuccino + Latte Caldo (С пяна) 	<ul style="list-style-type: none"> Cold Brew Cappuccino 	<ul style="list-style-type: none"> Cappuccino Cappuccino Mix Студено мляко (С пяна)

9.5 Приготвяне на напитки с мляко

Натиснете директно на началната страница (C) изображението, отнасящо се до желаната напитка (C1). Както при напитките с кафе, може да се получи персонализирана напитка, като се натисне символа  (C2) в основата на изображението на началната страница.

9.6 Почистване на кани за мляко след всяка употреба

След всяко дозиране на напитка с мляко, машината трябва да изпълни функцията CLEAN, за да почисти капака на каната за мляко (E1) или (F1). За стартиране на машината, процедурирайте по следния начин:

- Оставете поставена каната за мляко в машината (не е необходимо да се изпразва контейнера за мляко);
- Поставете чаша или друг съд под струйника за мляко (E5) или (F5) (фиг. 22);

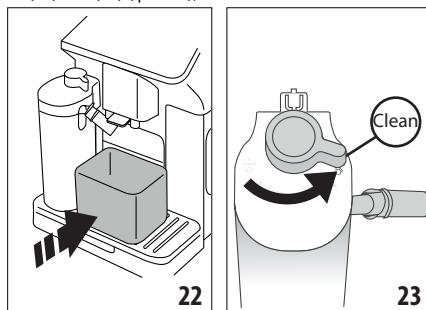

- Завъртете бутон за регулиране на пяна/почистване (E3) или (F3) на "Clean" (фиг. 23): гореща вода и пара излизат от струйника за мляко. Почистването спира автоматично;
- Завъртете ръкохватката за регулиране на едно от положенията за пяна;



Ако трябва да направят няколко последователни приготвяния:

- За да се пристъпи към следващо приготвяне, когато се появи съобщение за функцията "Почистване", натиснете "Отмяна". Продължете с почистването на каната за мляко след последното приготвяне.

В края на приготвянето контейнерът за мляко е празен или млякото не е достатъчно за други рецепти

- След извършване на почистването с функцията "Clean", монтирайте каната за мляко и почистете всички компоненти съгласно процедурата, представена в параграф "15.10 Почистване на каните за мляко (E) и (F)".

В края на приготвянето, все още има достатъчно мляко в контейнера за други рецепти

- След извършване на почистването с функцията "Clean", измъкнете каната за мляко и я поставете веднага в хладилника. Каната "HOT"  може да се съхранява в хладилник за не повече от 2 дни, докато каната "COOL"  за не повече от един ден: след това пристъпете към почистването на всички компоненти съгласно процедурата, посочена в параграф "15.10 Почистване на каните за мляко (E) и (F)".

Внимание:

Ако каната за мляко е била извън хладилника повече от **30 минути**, разглобете и почистете всички компоненти съгласно процедурата, посочена в параграф "15.10 Почистване на каните за мляко (E) и (F)".

Общи бележки след приготвянето на напитките с мляко:

- Ако почистването не се извърши, на началната страница се появява символът  за да напомни, че е необходимо да се пристъпи към почистване на каната за мляко.
- В някои случаи, за извършване на почистване, трябва да се изчака загряване на машината.
- За правилно почистване, изчакайте функцията CLEAN да завърши. Функцията е автоматична. Тя не трябва да бъде спирана, докато е в процес на изпълнение.

10. ПРИГОТВЯНЕ НА ТОПЛА ВОДА И ГОРЕЩ ЧАЙ

10.1 Подготовка на машината

1. Поставете струйника за топла вода (D6) на машината (фиг. 5);
2. Поставете под струйника една чаша;

Ако се използват високи чаши:

- повдигнете вратата (A17) (фиг. 24) и поставете чаша в отделението (A16);
- завъртете струйника за топла вода (фиг. 25).

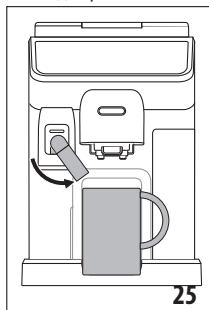
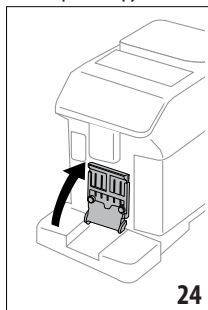

10.2 Приготвяне на студен чай

1. Натиснете директно на началната страница (C) изображението, отнасящо се до чай (C1);
2. Регулирайте дължината и температурата;
3. Натиснете "Пригтов.": приготвянето започва и спира автоматично.

Забележка:

- Приготвянето може да бъде спряно чрез натискане на "Стоп" или "Отмяна".

- Веднага след приготвянето, ако желаете увеличите количеството, натиснете "Extra". След достигане на желаното количество, натиснете "Stop" или "Cancel".

10.3 Приготвяне на топла вода

Директен избор:

1. Натиснете директно на началната страница (C) изображението, отнасящо се до топла (C1): приготвянето започва и спира автоматично.

Персонализиране на дължината:

1. Натиснете  (C2) в основата на изображението, съответстващо на топла вода: на дисплея се появява дължината, подлежаща на избор;
2. Натиснете "Пригтов.": приготвянето започва и спира автоматично.

Забележка:

- Приготвянето може да бъде спряно чрез натискане на "Стоп" или "Отмяна".
- Веднага след приготвянето, ако желаете увеличите количеството, натиснете "Extra". След достигане на желаното количество, натиснете "Stop" или "Cancel".

11. НАПИТКИ FAVOURITES (ЛЮБИМИ)

За всеки профил можете да създадете колекция от любимите си напитки. Процедурите както следва:

1. Натиснете  (C2) в основата на изображението, съответстващо на напитката, която желаете да включите в колекцията

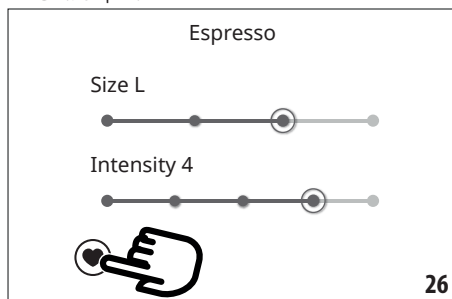

2. Изберете сърцето (фиг. 26);
3. Натиснете "X" за да се върнете на началната страница (C).

Сега напитката се включва в колекцията и е достъпна чрез натискане на Favourites (B4) от контролния панел (B).

Забележка:

Напитките от колекцията могат да бъдат пренаредени:

1. Натиснете  ;
2. Изберете напитката, която да се премести;
3. Използвайте стрелките, за да промените реда на напитките;

- Натиснете "X", докато се върнете към началната страница (C).

12. ПРИГОТВЯНЕ НА НАПИТКИ "TO GO" ☺

"To Go" е функция, подходяща за тези, които желаят да създадат персонализирана напитка, която да вземат със себе си.

Допълнителен аксесоар при някои модели:	
	Travel mug (вместимост 473 ml/ 160 mm H)
	Тип: DLSC073
	EAN: 8004399024083

- Подгответе машината с необходимите принадлежности за приготвянето, което желаете (E, F);
- Повдигнете съответната вратичка (A17) (фиг. 24) и поставете travel mug в съответното отделение (A16) (фиг. 27);

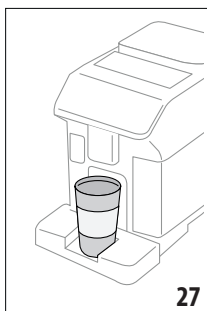

- Натиснете "To go" (B2);

Първият път, когато използвате функцията:

- Натиснете "Начало";
- При натискане на  се визуализира информация за количествата, съответстващи на размерите на travel mug;
- Изберете размера на travel mug, която използвате (Piccolo, Medio, Grande), след това натиснете "Напред";
- Машината ви информира, че в края на приготвянето е възможно да се настрои количеството, за да се съхрани точния капацитет на вашата mug. Натиснете "Напред";
- Изберете вида на напитката, която желаете (Топла (B3) или Студена (B1));
- Прехвърлете напитките на началната страница (C), докато бъде визуализирана желаната напитка: изберете напитката и персонализирайте параметрите, предложени от машината. Продължете с приготвянето;

- В края на приготвянето е възможно да се коригира дозираното количество, така че следващото приготвяне да е съобразено с използваната travel mug.

Забележка:

- Всеки път, когато се използва една mug, различна от използваната преди това, се препоръчва да останете в близост до машината, за да проверите количеството приготвена напитка.
- Ако запазите, новите настройки остават в паметта САМО в избрания профил.
- За да се поддържа температурата на топлите напитки, се препоръчва да се загрее travel mug с гореща вода.
- Използването на travel mug се препоръчва само за напитки на началната страница.
- Ако желаете да използвате travel mug, различна от предоставената, имайте предвид, че тя трябва да бъде с максимална височина 16 cm.

Внимание

- Преди да завинтите капака, отворете капачката за затваряне за да освободите налягането;
- Рецепти с използване на мляко:** в края на приготвянето, пристъпете към почистване на контейнера за мляко (виж параграф "9.6 Почистване на кани за мляко след всяка употреба");
- Препоръчва се да се използва за макс. 2 часа: след изтичане на това време, изпразнете и пристъпете към почистване, както е посочено в следващия параграф.
- За повече информация, консултирайте листовката, приложена към travel mug.

12.1 Почистване на travel mug след употреба

От съображения за хигиена, се препоръчва винаги да се почиства travel mug (D9) след всяка употреба. Не използвайте абразивни материали, които биха могли да повредят повърхността на контейнера.

Процедирайте както следва:

- Развинтете капака и изплакнете контейнера и капака с топла питейна вода (40°C).
- Потопете компонентите в топла вода (40°C) с препарат за съдове за поне 30 минути. Не използвайте ароматизирани препарати.
- Почистете вътрешността на контейнера и капака с чиста гъба и препарат за съдове, като отстраните видимото замърсяване.
- Изплакнете всички компоненти с топла и питейна вода (40°C).
- Подсушете всички компоненти с чиста и суха кърпа или с попивателна хартия, след това слобете.
- Измийте капака в миялна машина един път в седмичата. Металният контейнер не може да бъде измиван в съдомиялна машина.

13. ФУНКЦИЯТА "my" (само за напитки "Hot")



С "my" е възможно да се персонализира напитката по следния начин:

1. Уверете се, че е активиран профила (C6) за който желаете да персонализирате напитката;
2. Натиснете (+) (C2) според изображението, съответстващо на желаната напитка;
3. Натиснете (my);
4. Натиснете "Начало" и следвайте процедурата с напътствия;
5. Ако напитката го предвижда, изберете желания Аромат и натиснете "Напред";
6. Натиснете "Приготови", за да започнете приготвянето;
7. Натиснете "Stop" когато в чашата се достигне желаното количество.
8. Ако резултатът в чашката е желаният, натиснете "Запази", за да запазите или "Отмени", за да запазите предходните параметри.
9. Натиснете "X", за да се върнете на началната страница. Уредът се връща към началната страница (C).

Забележка:

- Ако запазите, новите настройки остават в паметта САМО в избрания профил.
- Персонализирайки една напитка, също така се персонализира автоматично двойната напитка и машината визуализира съобщението "Стойности, запазени както за двойна рецепта, така и за единична;
- Възможно е да се излезе от програмирането във всеки един момент, чрез натискане на "X": стойностите няма да бъдат запазени.
- След като бъде персонализирана напитката, се появяват в настройките, "Ресет" (под изображението) и "my" (между изборите на дължина на напитка). При натискане на "Reset" настройките на напитката се връщат към фабричните настройки.

Таблица на количество напитки		
Напитка	Стандартно количество	Количество, подлежащо на програмиране
ESPRESSO	40 ml	20-180 ml
2X ESPRESSO	40 ml + 40 ml	20-180 ml + 20-180 ml
COFFEE	180 ml	100-240 ml
LONG	160 ml	115-250 ml
DOPPIO+	120 ml	80-180 ml

AMERICANO	150 ml	70-480 ml
ЧАЙ	150 ml	20-420 ml
ТОПЛА ВОДА	250 ml	20-420 ml

14. ИЗБЕРЕТЕ ВАШИЯ ПРОФИЛ

Възможно е да се запаметят различни профили, всеки един от които е свързан към една различна икона.

Във всеки профил се запазват в паметта персонализацията на напитките и реда, в който се визуализират всички напитки е въз основа на честотата на избор.

За да изберете един профил, процедирайте по следния начин:

1. Натиснете, на началната страница (C), използвания в момента профил: (C6): ще се появи списък на профилите, подлежащи на употреба;
2. Следователно изберете желания профил.

Забележка:

- След като е направен избор, цветовете на лентите, различни в настройките на напитката, ще бъдат в един и същ цвят с профила;
- Възможно е да се преименува собствения профил;
- За да персонализирате иконата на профила, консултирайте параграф "6.7 Създаване и редактиране на профили".

15. ПОЧИСТВАНЕ

15.1 Почистване на машината

Следните части на машината, трябва да се почистват периодично:

- вътрешна верига на машината;
- контейнер за утайка от кафе (A10);
- ваничката за събиране на капки (A15) и решетката на ваничката (A14);
- резервоара за вода (A23);
- струйник за кафе (A7);
- фуния за въвеждане на предв. смляно кафе (A4);
- измъквач за инфузор (A6), достъпен след отваряне на люка за обслужване (A5);
- каните за мляко (E) и (F)
- кана за кафе (D8) (виж пар. "8.9 Почистване на кана за кафе");
- travel mug (D9) (виж пар. "12.1 Почистване на travel mug след употреба").

Внимание!

- За почистването на машината не използвайте разтворители, абразивни почистващи препарати или спирт. Със супер автоматизираните машини De'Longhi не се налага употреба на химически добавки при почистването на машината.

- Не използвайте метални предмети за премахване на налепите или остатъците от кафе, тъй като това може да надраска металните или пластмасови повърхности.

могат да се мият в съдомиялна машина 	само ръчно измиване 
контейнер за утайка от кафе (A10)	подпора за контейнер за утайка от кафе (A11)
ваничка за събиране на капки (A15)	табла за поставяне на чаши (A13)
опора на решетка на врата (A19)	решетка на вратичка (A18)
решетка на ваничка (A14)	резервоар за вода (A23)
Кана за мляко "Топло" (F)	измъквач с инфузор (A6)
Кана за мляко "Студено" (F)	

15.2 Почистване на вътрешната верига на машината

При периоди на липса на употреба над 3-4 дни, силно се препоръчва, преди да използвате машината, да я включите и да извършите 2-3 изплаквания, като изберете функцията "Изплакване" (параграф „8.1 Пригответе машината за напитки с кафе“).

Забележка:

Нормално е, след извършването на почистване, да има вода в контейнера за утайка от кафе (A10).

15.3 Почистване на контейнера за утайка от кафе

Когато на дисплея се появи надпис "Изпразнете контейнера за утайка", трябва той да се изпразни и почисти. Докато не се почисти контейнера за утайка (A10), машината не може да приготвя кафе. Уредът сигнализира нуждата от изпразване на контейнера, дори ако не е пълен, ако са изминали 72 часа от първото приготвяне (за да може отброяването на 72 часа да бъде извършено правилно, машината никога не трябва да бъде изключвана от захранването).

Внимание! Опасност от изгаряне

Ако в последствие се приготвят различни напитки с мляко, металният плот за поставяне на чаши (A13) се нагрива. Изчакайте да изстине, преди да я пипате и я хващайте само за предната част.

За извършване на почистването (при включена машина):

1. Извадете ваничката за събиране на капки (A15) и контейнера за утайка от кафе (A10) (фиг. 28);

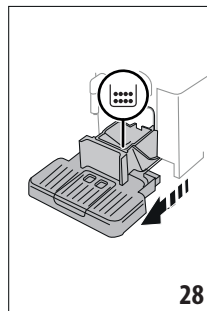

28

2. Изпразнете и почистете внимателно ваничката за събиране на капки и контейнера за отпадъци от кафе, като внимавате да се отстранят всички остатъци, които може да са се насложили върху дъното: четката от комплекта (D5) е оборудвана с шпакла, подходяща за тази операция.
3. Поставете отново ваничката за събиране на капки, заедно с решетката и контейнера за утайка от кафе.

Внимание!

При изваждане на ваничката за събиране на капки, е задължително винаги да се изпразва контейнера за утайка от кафе, дори и когато не е пълен до горе. Ако не извършите тази операция, при приготвянето на следващите кафета, контейнерът за отработено кафе може да се напълни повече от предвиденото и по този начин да доведе до запушване на машината.

15.4 Почистване на ваничката за събиране на капки и на решетката на ваничката

Внимание!

Ваничката за събиране на капки (A15) има плаващ индикатор (A20) (червен на цвят) за нивото на съдържаната вода (фиг. 29).

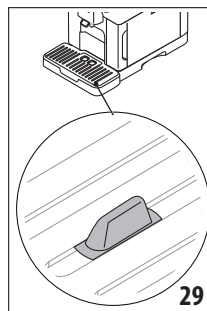

29

Преди показването на този индикатор от таблата за поставяне на чаши (A13), трябва да се изпразни ваничката и да се почисти, в противен случай водата може да прелее от ръба и да повреди машината, плота за поставяне или околната

зона. а да извадите ваничката за събиране на капки, процедирайте по следния начин:

1. Извадете ваничката за събиране на капки и контейнера за утайка от кафе (A10) (фиг. 28);
2. Проверете ваничката за събиране на конденз, червена на цвят (A12) и ако е пълна я изпразнете;
3. Отстранете тавата за поставяне на чаши (A13), решетката на ваничката (A14), след това изпразнете ваничката за събиране на капки и контейнера за утайка и измийте всички компоненти;
4. Поставете отново ваничката за събиране на капки, заедно с решетката и контейнера за утайка от кафе.

Внимание!

При изваждане на ваничката за събиране на капки, е задължително винаги да се изпразва контейнерът за утайка от кафе, дори когато не е пълен до горе. Ако не извършите тази операция, при приготвянето на следващите кафета, контейнерът за отработено кафе може да се напълни повече от предвиденото и по този начин да доведе до запушване на машината.

15.5 Почистване на машината отвътре

Опасност от токов удар!

Преди извършване на някаква операция по почистване на вътрешните части, машината трябва да се изключи (виж "5. Изключване на уреда") и да се изключи от електрическата мрежа. Никога не потапяйте машината във вода.

1. Проверявайте редовно (приблизително един път на месец) дали вътрешността на машината (достъпна след изваждане на ваничката за събиране на капки (A15)) не е замърсена. Ако е необходимо, отстранете остатъците от кафе с четката, включена в доставката (D5) и една гъбичка.
2. Почистете с прахосмукачкавсички наслагвания (фиг. 30).

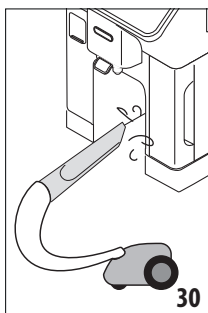

15.6 Почистване на резервоара за вода

Почиствайте периодично (около един път на месец) и при всяка смяна на филтъра за омекотяване на вода (D4) резервоара за вода (A23).

1. Извадете резервоара за вода (фиг. 2), отстранете филтъра за омекотяване на вода (ако е наличен) и го изплакнете с течаща вода;
2. Изпразнете резервоара за вода и почистете с топла вода, като си помагате, ако е необходимо, с една чиста кърпа, не абразивна. Изплакнете внимателно с вода;
3. Поставете филтъра (фиг. 31), напълнете резервоара за вода с прясна и студена питейна вода до ниво MAX (фиг. 3) и поставете отново резервоара;

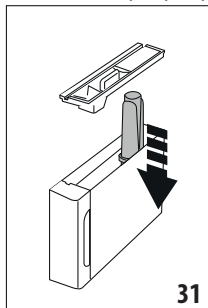

4. (само ако е поставен филтър за омекотяване на вода) Пригответе 100ml топла вода за да активирате филтъра.

15.7 Почистване на дюзите на струйника за кафе

1. Почиствайте редовно струйника за кафе (A7) с гъба или кърпа (фиг. 32);

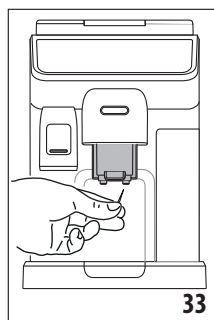
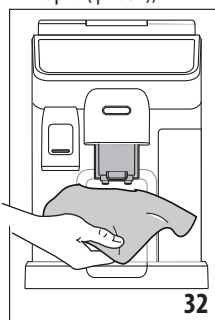

2. Проверете дали отворите за изтичане на кафе не са запушени. Ако се налага отстранете остатъците от кафе, с помощта на клечка за зъби (фиг. 33).

15.8 Почистване на фунията за поставяне на предв.смляно кафе

Периодично (приблизително веднъж месечно) почиствайте фунията за зареждане на предварително смляно кафе (A4). Процедирайте по следния начин:

1. Изключете машината (виж раздел „5. Изключване на уреда“;
2. Отворете вратата на фунията;

3. Почиствайте фунията с приложената четка (D5);
4. Затворете вратичката.

Внимание!

След почистването, обърнете внимание да не оставяте никакъв аксесоар във фунията: наличието на външни тела във фунията по време на функционирането, може да доведе до щети на машината.

15.9 Почистване на инфузора

Инфузорът (A6) трябва да се почиства поне веднъж на месец.

Внимание!

Инфузорът не може да се изважда, когато машината е включена.

1. Проверете дали машината е изпълнила правилно изключването (виж раздел "5. Изключване на уреда");
2. Извадете резервоара за вода (A23) (фиг. 2);
3. Отворете люка на инфузора (A5) (фиг. 34) разположен от дясната страна;

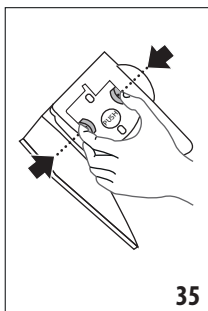
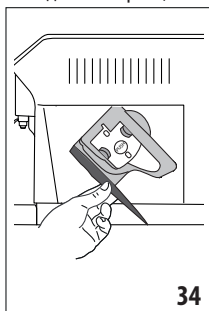

4. Натиснете навътре двата цветни бутона за откачване и едновременно с това издърпайте инфузора навън (фиг. 35);
5. Потопете инфузора за около 5 минути във вода, след което го изплакнете под течаща вода;

Внимание!

ИЗПЛАКВАЙТЕ САМО С ВОДА

БЕЗ ПОЧИСТВАЩИ ПРЕПАРАТИ - БЕЗ МИЯЛНИ МАШИНИ

6. Почиствайте инфузора без да използвате почистващи препарати, защото могат да го повредят.
7. С помощта на четката (D5), почистете наличните остатъци от кафе от седалището на инфузора, видими от люка на инфузора;
8. След почистването, поставете отново инфузора, като го поставите в приставката; следователно натиснете върху надписа PUSH докато чуете щракване при закачането;

Забележка:

Ако поставянето на инфузора е трудно, е необходимо (преди поставянето) да го нагласите по размера, натискайки двата лоста (фиг. 36).

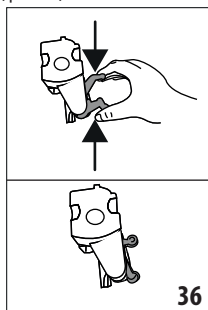

9. След поставянето, проверете дали двата цветни бутона са изскочили навън;
10. Затворете люка за обслужване на инфузора;
11. Поставете отново резервоара за вода.

15.10 Почистване на каните за мляко (E) и (F)

Почистете каната за мляко, както е описано по-долу:

1. Измъкнете капака на каната за мляко (E1) или (F1) (фиг. 18);
2. Измъкнете струйника за мляко (E5) или (F5), удължението на струйника за мляко (E7) (само кана за гореща напитка) и тръбата за засмукване на мляко (E6) о (F6) (фиг. 37);

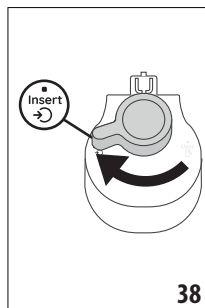
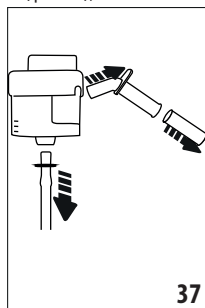

3. Завъртете по посока на часовниковата стрелка регулатора за пяна (E3) или (F3) до позицията "Insert" (фиг. 38) и го измъкнете;
4. Завъртете обратно на часовниковата стрелка и измъкнете конектора-приставка на каната за мляко (E4) или (F4) (фиг. 39).

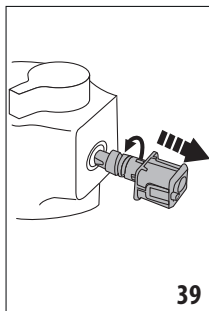

5. Пристъпете към измиване в съдомиялна машина (препоръчително) или на ръка, по начините, посочени в последствие:

- **В съдомиялна:** Изплакнете всички компоненти, описани по-горе и контейнера за мляко с топла течаща вода (поне 40°C): след това ги позиционирайте върху горния кош на миялната машина и стартирайте една програма за измиване на 50°C, например ECO стандартна.

- **На ръка:** Изплакнете внимателно всички компоненти и контейнера за мляко с питейна течаща топла вода (поне 40°C) за да отстраните всички видими остатъци от мляко, като се погрижите водата да премине през всички отвори на капака (фиг. 40). Следователно, потопете за най-малко 30 минути всички компоненти в топла питейна вода (най-малко 40°C) с препарат за миене на съдове. След това изплакнете обилно под топла питейна вода всички компоненти, както е описано по-горе, като ги триете отделно с ръце.

6. Обърнете специално внимание, дали върху улея и върху улея, разположено под ръкохватката (фиг. 41), няма налични остатъци от мляко: евентуалноостържете улея с клечка за зъби;

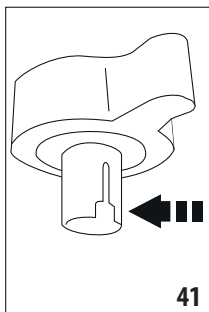
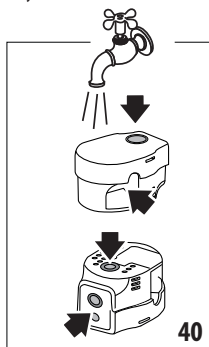

7. Проверете също дали тръбата за засмукване и тръбата за приготвяне не са запушени с остатъци от мляко;
8. Подсушете всички компоненти със суха и чиста кърпа;
9. Монтирайте отново всички компоненти на капака;

10. Закачете отново капака на контейнера за мляко.

Забележка:

Машината напомня всяка седмица за необходимостта от цялостно почистване на каната за мляко чрез повторно предлагане на правилната последователност за почистване.

16. ОТСТРАНЯВАНЕ НА КОТЛЕН КАМЪК ☹

Внимание!

- Преди употреба, прочетете инструкциите и етикета на препарата за отстраняване на котлен камък, посочени върху опаковката на самия препарат за отстраняване на котлен камък.
- Препоръчва се използване само на препарат за почистване на котлен камък De'Longhi. Използването на неподходящи препарати за отстраняване на котлен камък и нередовно почистване, може да доведе до дефекти, непокрити от гаранция на производителя.
- Препаратът за отстраняване на котлен камък може да повреди деликатните повърхности. Ако продуктът се разсипе случайно, подсушете незабавно.

За да се извърши отстраняването на котлен камък

Препарат за отстраняване на котлен камък	Препарат за отстраняване на котлен камък De'Longhi
Съд	Препоръчан капацитет: 2 l
Време	~50min

Подменете филтъра, когато на началната страница (C) се появи съответното съобщение: ако желаете да пристъпите към отстраняване на котлен камък веднага, натиснете "Ok" и изпълнете операциите, описани в точка (5).

За да отложите отстраняването на котления камък за друг момент, натиснете "Cancel": на началната страница символът ☹ (C4) напомня, че е необходимо да се извърши отстраняване на котлен камък. (Съобщението ще бъде представяно при всяко включване).

За да влезете в менюто за отстраняване на котлен камък:

1. Натиснете на началната страница икона на меню настройки (C3);
2. Прехвърлете списъка на менюто, натискайки до визуализиране на надписа "Отстр. кот. кам.";
3. Натиснете "Начало", за да влезете в процедурата с напътствия за отстраняване на котлен камък;
4. Натиснете "Начало" за да започнете;
5. Поставете струйника за вода (D6) (фиг. 5);
6. Извадете и изпразнете ваничката за събиране на капки (A15) и контейнера за утайка от кафе (A10) (фиг. 10): след това поставете отново и двата и натиснете "Напред";

7. Измъкнете резервоара за вода (A23), повдигнете капака (A22) и (ако е поставен) извадете филтъра (D4). Изпразнете изцяло резервоара.
8. Изсипете препарат за отстраняване на котлен камък в резервоара за вода до ниво А (съответстващо на разфасовка от 100ml), отбелязано от вътрешната страна на резервоара; след това добавете вода (един литър) до достигане на ниво В (фиг. 42). Поставете отново резервоара за вода (с капака) и натиснете "Напред";

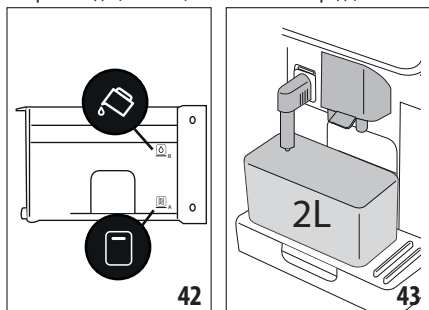

9. Поставете под струйниците един празен съд с минимален капацитет от 2 литра (фиг. 43). Натиснете "Напред" за да стартирате процеса ("Назад", ако желаете да се върнете към предходния екран или "X" ако желаете да излезете от процедурата, не забравяйте да отстраните разтвора за отстраняване на котлен камък от резервоара).

Внимание! Опасност от изгаряне

От струйниците изтича топла вода, съдържаща киселини. Обърнете внимание да не докосвате тази течност.

10. Програмата за отстраняване на котлен камък се активира и разтворът за отстраняване на котлен камък изтича, както от струйника за топла вода, така и от дюзата за кафе, като извършва автоматично на интервали, поредица от изплаквания, за да отстрани остатъците от котлен камък от вътрешността на машината;

След около 40 минути, уредът прекъсва отстраняването на котлен камък;

11. В този момент уредът е готов за извършване на изплакване с прясна вода. Изпразнете контейнера, използван за събиране на разтвора за отстраняване на котлен камък, извадете резервоара за вода, изпразнете го, изплакнете го с течаща вода, напълнете го до ниво MAX с прясна вода и го поставете в машината (фиг. 44). Натиснете "Напред";

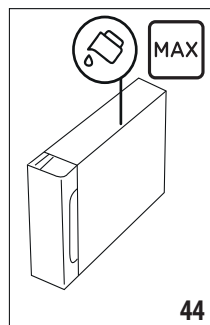

12. Поставете изпразнен контейнера, използван за събиране на разтвора за отстраняване на котлен камък под струйниците и натиснете "Напред" за да стартирате процеса на изплакване;
13. Топлата вода изтича както от струйника за топла вода, така и от струйника за кафе;
14. Когато водата в резервоара свърши, изпразнете съда, използван за събиране на водата от промиване;
15. Извадете резервоара с вода, поставете отново, ако преди това е бил свален омокотояващия филтър. Натиснете "Напред" за да продължите;
16. Напълнете резервоара за вода с прясна вода до нивото MAX, поставете го отново в машината и натиснете "Напред" за да продължите;
17. Поставете изпразнен контейнера, използван за събиране на разтвора за отстраняване на котлен камък под струйниците и натиснете "Напред" за да стартирате още един цикъл на изплакване;
18. Когато водата в резервоара се изчерпа, изпразнете контейнера, използван за събиране на водата от изплакване, отстранете, изпразнете и поставете отново ваничката за събиране на капки (A15) и контейнера за утайка от кафе (A10), след това ги поставете в машината;
19. Измъкнете резервоара за вода, допълнете го до максималното ниво и го поставете обратно в машината, след което натиснете "Напред"
20. Така процесът по отстраняване на котления камък е приключил: натиснете "Ok". Уредът извършва бързо загряване и накрая се връща на началната страница.

Забележка:

- Ако цикълът за отстраняване на котлен камък не завърши правилно (пр. липса на захранване с електроенергия), е препоръчително да бъде повторен цикълът;
- Нормално е, след извършване на цикъла за отстраняване на котлен камък, да има вода в контейнера за утайка от кафе (A10).

- Уредът изисква трето изплакване, в случай, в който резервоарът за вода не е пълен до ниво MAX; това е необходимо за да се гарантира, е няма наличен препарат за отстраняване на котлен камък във вътрешните вериги на уреда. Преди да стартирате промиване, не забравяйте да изпразните ваничката за събиране на капки.

17. ПРОГРАМИРАНЕ НА ТВЪРДОСТА НА ВОДАТА

Алармата за отстраняване на котления камък се показва след определен предварително зададен период на работа, който зависи от твърдостта на водата. По желание може да се програмира машината, въз основа на реалната твърдост, на използваната в различните региони вода, като по този начин се намалява честотата на изпълнение на операцията за отстраняване на котлен камък.

17.1 Измерване на твърдостта на водата

1. Извадете от опаковката реактивната лентичка "Total hardness test" (D1) (в стартовия пакет).
2. Потопете цялата лентичка в чаша с вода за около една секунда.
3. Извадете лентичката от водата и я изтръскайте леко. След около една минута се образуват 1, 2, 3 или 4 квадратчета с червен цвят, в зависимост от твърдостта на водата, всеки квадрат отговаря на една 1 ниво.

17.2 Задаване на твърдост на водата

1. Натиснете на началната страница (C) иконата на менюто за настройки (C3);
2. Прехвърлете страниците до избор на надписа "Тв. вода";
3. Натиснете "Настройка";
4. Извършете процедурата, посочена в предходния параграф и отчетете нивото на твърдост на водата;
5. Натиснете върху точката, съответстваща на нивото на твърдост, отчетено в предходната точка, както е отпосочено в следващата таблица:

Total hardness test (D1)	върдост на водата
	Ниво 1
	Ниво 2
	Ниво 3
	Ниво 4

6. В този момент машината е препрограмирана съгласно новата настройка за твърдостта на водата.
7. Натиснете "<" за да влезете в меню настройки.

18. ОМЕКОТЯВАЩ ФИЛТЪР

Някои модели са оборудвани с филтър за омекотяване на водата (D4): ако вашият модел не е снабден, ние ви препоръчваме да го закупите от оторизиран център за техническо обслужване De'Longhi.

За правилно използване на филтъра, следвайте указанията посочени по-долу.

18.1 Монтиране на филтъра

1. Натиснете меню настройки (C3);
2. Прехвърлете страниците, докато се покаже надписът "Филтър за вода";
3. Натиснете "Ok", за да влезете в процедурата с напътствия
4. Извадете филтъра от опаковката и завъртете датника, докато видите следващите 2 месеца (фиг. 45);

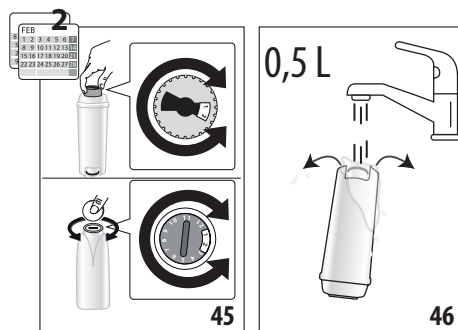

Забележка:

Филтърът има трайност два месеца, ако уредът е използван нормално, ако машината не бъде използвана с монтиран филтър, той има трайност максимум 3 седмици.

5. Натиснете "Напред" за да продължите ("Назад" за да се върнете към предходния екран; "X" за да анулирате операцията);
6. За активиране на филтъра, пуснете през централния отвор на филтъра вода от крана и изчакайте водата да тече през страничните отвори повече от една минута (фиг. 46). Натиснете "Напред";

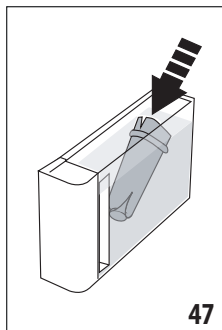

47

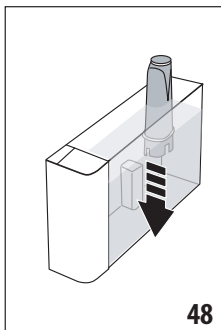

48

7. Измъкнете резервоара за вода (A23) от машината (фиг. 2) и го напълнете с вода; поставете филтъра в резервоара за вода, като го потопите напълно за около десет секунди, наклоняйки го и натискайки го за да позволите освобождаването на мехурчетата въздух (фиг. 47). Натиснете "Напред";
8. Поставете филтъра в съответното седалище (фиг. 48) и го натиснете докрай; натиснете "Напред";
9. Затворете резервоара с капака (A22), след което поставете резервоара в машината.
10. Поставете струйника за топла вода (D6). Натиснете "Напред";
11. Поставете под струйника за топла вода един празен съд с минимален капацитет от 0,5 литра (фиг. 6) и натиснете "Напред" за да активирате филтъра;
12. Уредът подава гореща вода и спира автоматично. Натиснете "Ок", за да се върнете на началната страница;
13. В този момент филтърът е активен и може да се продължи употреба на машината.

18.2 Смяна или сваляне на филтъра

Сменете филтъра (D4), когато на началната страница (C) се появи съответното съобщение: ако желаете да пристъпите към подмяната веднага, натиснете "Ок" и изпълнете операциите, описани в точка 3. За да отложите замяната за друг момент, натиснете "Отмяна": на дисплея символът филтър напомня, че е необходимо да се замени филтъра.

За извършване на смяната, процедурата по следния начин:

1. Натиснете меню настройки (C3);
2. Прехвърлете страниците, докато се визуализира надпис "Филтър за вода": натиснете "Ок";
3. Натиснете "Ок", за да влезете в процедурата с напътствия;
4. Измъкнете резервоара за вода (A23) и изразходения филтър.
5. За да отстраните филтъра, натиснете "Ок" ("Назад" за да се върнете към предходния екран; "Изтрий" за да анулирате операцията);

6. За да смените филтъра, натиснете "Напред". Пристъпете към операциите, илюстрирани в предходния параграф от точка (4).

Забележка:

След изминаване на два месеца от времето (вижте датника), или ако уредът не се използва в продължение на 3 седмици, пристъпете към смяна на филтъра, дори машината още да не го изисква.

19. ТЕХНИЧЕСКИ ДАННИ

Напрежение:	220-240 V ~ 50-60 Hz макс. 10 A
Мощност:	1450 W
Налягане:	1,9 MPa (19 bar)
Капацитет на резервоара за вода:	1,8 l
Размери ШхДхВ:	260x450x385 mm
Дължина на захранващ кабел:	1200 mm
Тегло (различно, в зависимост от модела):	11,2 kg
Макс. вместимост на контейнера за кафе на зърна:	300 g
Честотна лента:	2400 - 2500 MHz
Максимална мощност на предаване	20 mW

De'Longhi си запазва правото да променя, във всеки един момент, техническите и естетичните характеристики, поддържайки непроменена функционалността и качеството на продуктите.

19.1 Съвети за Енергоспестяване

- За да намалите консумацията на електроенергия след подаването на една или повече напитки, отстранете каните за мляко или другите аксесоари.
- Настройте автоматичното изключване на 15 минути (виж параграф „6.8 Настройка Автоматично изключване“);
- Активирайте Енергоспестяване (виж параграф "6.9 General (Общи)");
- Когато машината го изисква, извършете цикъла за отстраняване на котлен камък.

20. СЪОБЩЕНИЯ, ВИЗУАЛИЗИРАНИ НА ДИСПЛЕЯ





СЪОБЩЕНИЕ ИЗВЕДЕНО НА ДИСПЛЕЯ	ЗНАЧЕНИЕ	РЕШЕНИЕ
Напълнете резервоара на вода до оказаното ниво MAX. Уверете се, че сте напълнили над Ниво 1	Водата в резервоара (A23) не е достатъчна.	Измъкнете резервоара и го напълнете с прясна и студена питейна вода над ниво 1, поставете го в машината.
Няма достатъчно вода за напиката. Напълнете резервоара на вода до оказаното ниво MAX. Уверете се, че сте напълнили над Ниво 1		
Поставете резервоара за вода	Резервоарът (A23) не е поставен правилно.	Поставете правилно резервоара като го натиснете докрай.
Напълнете резервоара за вода с прясна вода. Изпразнете ваничката за събиране на капки и контейнера за утайка	Количеството вода в резервоара не е достатъчно за приготвянето на напитката и скоро ще трябва да се изпразни контейнера за утайка от кафе.	Машината иска да се извършат и двете дейности: по този начин няма да е необходимо да се извършват следващи интервенции и ще бъде възможно да се пригответ няколко напитки последователно без прекъсвания.
Поставете групата на инфузора	След почистването не е поставен инфузора (A6).	Поставете инфузора, както е описано в пар. „15.9 Почистване на инфузора“
Изпразнете контейнера за утайка	Контейнерът за утайка (A10) от кафе е пълен.	Извършете почистването, както е описано в пар. „15.3 Почистване на контейнера за утайка от кафе“
Поставете контейнера за утайка и ваничката за събиране на капки	Контейнерът за утайка (A10) и/или ваничката за събиране на капки (A15) не са поставени правилно или не са налични.	Поставете ваничката за събиране на капки оборудвана с контейнер за утайки, натискайки докрай.
Добавете вида пред.смялно кафе, който предпочитате. Максимум една лъжичка!	Избрано е приготвяне с предв. смялно кафе.	Уверете се, че фунията (A4) не е запушена, след това поставете една равна мерителна лъжица (D2) предв. смялно кафе и натиснете „Напред“ на дисплея следвайки инструкциите от пар. „8.4 Приготвяне на напитка с предв. смялно кафе“.
Моля, напълнете контейнера за зърна и натиснете Ok, за да възобновите приготвянето	Кафето на зърна е свършило.	Напълнете контейнера с кафе на зърна (A2) и натиснете OK, за да възобновите приготвянето
Поставете струйника за топла вода	Струйникът (D6) не е поставен правилно или не е наличен.	Поставете струйника, избутвайки го докрай (фиг. 5): машината издава звук сигнал (ако е активирана функцията с звук сигнал).
Поставете каната за мляко топло/студено	Каната за мляко (E) или (F) не е поставена правилно или не е налична.	Поставете контейнера за мляко избутвайки го докрай: машината издава звук сигнал (ако е активирана функцията звук сигнал).



СЪОБЩЕНИЕ ИЗВЕДЕНО НА ДИСПЛЕЯ	ЗНАЧЕНИЕ	РЕШЕНИЕ
Извършва се почистване. След малко ще бъде в готовност	Устройството открива замърсяване във вътрешността.	Изчакайте, докато устройството се върне в готовност за употреба и отново изберете желаната напитка. Ако проблемът продължава, свържете се с вашия Оторизиран Обслужващ Център.
Новите настройки не са запазени	По време на персонализиране на напитката (виж разд. „13. Функцията „му“ (само за напитки „Hot“) и“, приготвянето е било преднамерено прекъснато чрез натискане на “X” или се е намесила аларма.	Натиснете “X” за да се върнете към началната страница (C) за да визуализирате алармата, която е причина за прекъсването. Следвайте инструкциите, отнасящи се до визуализираната аларма (виж разд. “20. Съобщения, визуализирани на дисплея”)
Не е било възможно да се приготви напитката. Намалете аромата и опитайте отново	Смилането е много фино и затова кафето изтича много бавно или въобще не тече	Изберете по-лек “Аромат” (виж “8.3 Персонализиране на напитката”)
	Ако е наличен филтър за омекотяване на водата (D4) може да е бил наличен въздушен мехур във верига, който да е блокирал приготвянето.	Натиснете “Ok” и пуснете да изтече малко вода (виж разд. „10. Приготвяне на топла вода и горещ чай и“ докато потокът не е равномерен. Ако проблемът не се отстрани, отстранете филтъра (виж пар. „18.2 Смяна или сваляне на филтъра”)
Не е било възможно да се приготви напитката. Регулирайте кафемелачката, като увеличите позицията на копчето с една единица	Смилането е много фино и затова кафето изтича много бавно или въобще не тече.	Натиснете “Ok” и Пристъпете към регулиране на кафемелачката (виж пар. „6.4 Регулиране на смилането”).
Изберете по-лек аромат на кафето или намалете количеството на предварително смляното кафе	Използвано е прекалено много кафе.	Изберете по-лек “Аромат” (виж „8.3 Персонализиране на напитката”) или намалете количеството на предварително смляното кафе (максимум 1 мерителна лъжица). Натиснете “Ok” за да се върнете към началната страница или изчакайте съобщението да излезне.
Съхранявайте каната за мляко в хладилник	Извършено е приготвяне на мляко и каната за мляко все още е поставена в машината	Извадете каната за мляко и я поставете в хладилника.
		→

СЪОБЩЕНИЕ ИЗВЕДЕНО НА ДИСПЛЕЯ	ЗНАЧЕНИЕ	РЕШЕНИЕ
<p>На машината трябва да бъде извършен цикъл за отстраняване на котлен камък. Натиснете Ok за да започнете (~ 50 min)</p>	<p>Показва, че трябва да се извърши почистване на машината от котлен камък.</p>	<p>Ако желаете да продължите с отстраняване на котлен камък, натиснете "Ok" и следвайте помощната процедура, в противен случай натиснете "Cancel": в този случай, на началната страница (C) се появява символа  (C4) за да напомни, че е необходимо да се извърши отстраняване на котлен камък (виж разд. "16. Отстраняване на котлен камък").</p>
<p>Цикълът на отстраняване на котлен камък е бил прекъснат. Натиснете Ok за да продължите</p>	<p>Отстраняването на котлен камък е прекъснато или не е завършено правилно</p>	<p>Натиснете OK, за да продължите (виж разд. "16. Отстраняване на котлен камък").</p>
<p>Сменете филтъра за вода. Натиснете Ok за начало</p>	<p>Филтърът за омекотяване на вода (D4) е изразходен.</p>	<p>Натиснете "Ok" за да замените филтъра или да го отстраните или "Cancel" ако възнамерявате да до извършите в друг момент. Следвайте инструкциите на разд. "18. Омекотяващ филтър".</p>
<p>Обща аларма: Консултирайте ръководството за употреба / Приложение Coffee Link</p>	<p>Вътрешността на машината е много замърсена.</p>	<p>Почистете внимателно машината, както е описано в пар. "15. Почистване". Ако след почистването, машината продължава да извежда съобщението, свържете се с отдел обслужване на клиенти и/или един оторизиран Център за Обслужване на клиенти</p>
<p>Празна верига за вода. Натиснете Ok за начало на пълнене</p>	<p>Хидравличната верига е празна</p>	<p>Натиснете "Ok", за да напълните веригата: приготвянето се прекъсва автоматично. Нормално е да е налична вода във ваничката за събиране на капки (A15) след напълването. Ако проблемът продължава, проверете, дали резервоарът за вода (A23) е поставен докрай.</p>
	<p>Поставен е нов филтър за омекотяване на вода (D4)</p>	<p>Уверете се, че сте следвали правилно инструкциите за поставянето на новия филтър (пар. "18.1 Монтиране на филтъра" и "18.2 Смяна или сваляне на филтъра"). Ако проблемът не се отстрани, отстранете филтъра (пар. "18.2 Смяна или сваляне на филтъра").</p>
<p>Профилът на кафе на зърна е променен! Не забравяйте да пригответе поне 3 кафета, за да постигнете най-добрия резултат в чашата</p>	<p>Машината се нуждае от 3 приготвяния с новото кафе, преди да позволи настройката на Bean Adapt</p>	<p>Пригответе най-малко 3 кафета с новото кафе, преди да се извърши промяна Bean Adapt</p>



СЪОБЩЕНИЕ ИЗВЕДЕНО НА ДИСПЛЕЯ	ЗНАЧЕНИЕ	РЕШЕНИЕ
За идеална температура Препоръчва се да се стартира бързо изплакване за охлаждане. Поставете един съд с капацитет 0,2 L под струйниците и натиснете Старт.	Желаете да пригответе една напитка "cold brew technology" след приготвянето на няколко топли напитки	Поставете контейнер под струйниците за кафе и натиснете "Start", за да извършите бързо студено изплакване и охлаждане на веригата за кафе, или натиснете "Прескочи", за да пригответе веднага желаната напитка.
За идеална температура Препоръчва се да се стартира бързо изплакване за загреване. Поставете един съд с капацитет 0,2 L под струйниците и натиснете Старт.	Желаете да пригответе една топла напитка след приготвяне на напитки с "cold brew technology"	Поставете контейнер под струйниците за кафе и натиснете "Start", за да извършите бързо топло изплакване и загреване на веригата за кафе, или натиснете "Прескочи", за да пригответе веднага желаната напитка.
	Показва, че режим енергоспестяване е активиран.	За да деактивирате енергоспестяване, процедирайте, както е описано в пар. "6.9 General (Общи)".
	Напомня, че трябва да се извърши почистване на машината от котлен камък.	Трябва възможно най-скоро да се извърши почистване от котлен камък, съгласно описаното в разд. „16. Отстраняване на котлен камък и“
	Напомня, че трябва да се замени филтъра (D4)	Сменете филтъра или го извадете, следвайки инструкциите от разд. "18. Омокотяващ филтър".
	Не забравяйте, че е необходимо почистване на каната за мляко (E) или (F).	Завъртете бутона за регулиране на пяна (E3) или (F3) в позиция CLEAN.
	Свързването е конфигурирано в менюто за настройки (C3) на машината.	Продължете със свързване от Приложението Coffee Link.
	Показва, че уредът е свързан.	За да деактивирате връзката, процедирайте, както е описано в пар. "6.3 Свързваемост".
	Свързваемостта е активна, но облакът е недостъпен.	<p>Ако е включена от малко време, изчакайте машината да приключи с включването.</p> <p>Ако проблемът продължи, деактивирайте и активирайте отново връзката, както е описано в пар. "6.3 Свързваемост".</p> <p>Проверете дали светлинните индикатори на рутера показват, че мрежата е активна.</p> <p>Ако проблемът продължи, изключете и включете отново машината и рутера в къщи.</p>

21. ОТСТРАНЯВАНЕ НА ПРОБЛЕМИ

По-долу са изброени възможните проблеми.

Когато проблемът не може да се разреши по описания начин, трябва да се Свържете със Сервизно Обслужване.

ПРОБЛЕМ	ВЕРОЯТНА ПРИЧИНА	РЕШЕНИЕ
Уредът не се включва	Щепселът не е включен в контакта.	Свържете щепсела към контакта (фиг. 1).
Кафето не е топло.	Вътрешните вериги на уреда са изстинали, тъй като са изминали 2-3 минути от последното кафе.	Преди да пригответе кафе, затоплете вътрешните вериги чрез изплакване, използвайки специалната функция (виж пар. "8.1 Пригответе машината за напитки с кафе").
	Зададената температура на кафето е ниска.	Задайте една по-висока температура на кафе в меню настройки (С3) (виж пар. „6.5 Температура на кафето“).
	Чашите не са предварително нагрети.	Загрейте чашите, като ги изплаквате с гореща вода (N.B: може да се използва функцията за гореща вода).
	Машината трябва да се почисти от котлен камък	Процедирайте, както е описано в разд. "16. Отстраняване на котлен камък". В следствие проверете степента на твърдост на водата ("17.1 Измерване на твърдостта на водата") и проверете дали уреда е настроен според реалната твърдост на водата ("17.2 Задаване на твърдост на водата").
Кафето не е пълтно и е с малко каймак.	Кафето е много едро смляно.	Влезте в меню настройки (С3) и следвайте инструкциите, за да регулирате смилането. Ефектът се наблюдава едва след приготвяне на 3 кафета (виж пар. "6.4 Регулиране на смилането").
	Кафето не е подходящо.	Използвайте кафе за кафемашини еспreso.
	Кафето не е прясно.	Опаковката кафе е отворена от дълго време и е загубила аромата.
Кафето изтича прекалено бавно или на капки.	Кафето е много фино смляно.	Влезте в меню настройки (С3) и следвайте инструкциите, за да регулирате смилането. Ефектът се наблюдава едва след приготвяне на 3 кафета "6.4 Регулиране на смилането").
Кафето не тече от едната или от двете дюзи на струйника.	Накрайниците на струйника за кафе (A7) са запушени.	Почистете струйника за кафе с гъба или с клечка за зъби.
		→

ПРОБЛЕМ	ВЕРОЯТНА ПРИЧИНА	РЕШЕНИЕ
Пригответеното кафе е воднисто.	Фунията (A4) се е запушила.	Почистете фунията с помощта на четка (D5) , както е описано в пар. "15.8 Почистване на фунията за поставяне на предв.смялно кафе".
Приготвянето на напитката е с лошо качество	Водата в резервоара не е достатъчна	Винаги пълнете резервоара над Ниво 1.
Уредът не приготвя кафе.	Устройството открива замърсяване във вътрешността: дисплеят визуализира "В процес на почистване ..."	Изчакайте, докато устройството се върне в готовност за употреба и отново изберете желаната напитка. Ако проблемът продължава, свържете се с вашия Оторизиран Обслужващ Център.
Инфузорът (A6) не може да се измъкне.	Изключването не е извършено правилно	Изключете чрез натискане на бутона  (A9) (виж разд. "5. Изключване на уреда").
След извършване на отстраняването на котлен камък, уредът изисква трето изплакване.	По време на двата цикъла на изплакване, резервоарът (A23) не е бил напълнен до ниво MAX	Продължете, както се изисква от уреда, като преди това изпразнете ваничката за събиране на капки (A15) , за да се избегне преливане на водата.
Млякото е с големи мехури или изтича на пръски от струйника за мляко (E5) или (F5).	Капакът (E1) или (F1) на каната за мляко е замърсен	Почистете капака за млякото, както е описано в пар. "15.10 Почистване на каните за мляко (E) и (F)".
	Капакът (E1) или (F1) не е свързан правилно.	Сглобете правилно всички компоненти, както е посочено в пар. „9.1 Приготвяне на кани мляко (E и F)“ и "9.4 Регулиране на количеството пяна".
Млякото е с големи мехури или изтича на пръски от струйника за мляко (E5) или (F5) или е с малко пяна.	Млякото не е достатъчно студено или типът мляко не е подходящо за желаната напитка	За най-добри резултати се уверете, че използвате правилния вид мляко за приготвяне на топли или студени напитки (виж раздел "9.2 Какво мляко да се използва?"). Използвайте напитки на температура от хладилника (около 5°C).
	Капакът (E1) или (F1) на каната за мляко е замърсен	Почистете каната за мляко, както е посочено в пар. "9.6 Почистване на кани за мляко след всяка употреба"
	В канала, разположен под колелото за регулиране на пяна (E3) или (F3) има вода	Извадете копчето и подсушете добре.
	Използват се растителни напитки	За да се подобри резултата, използвайте напитки на температура от хладилника (Около 5°C). Регулирайте количеството пяна, както е посочено в пар. "9.4 Регулиране на количеството пяна"



ПРОБЛЕМ	ВЕРОЯТНА ПРИЧИНА	РЕШЕНИЕ
Плотът за поставяне на чаши (A13) е топъл.	Пригответни са различни напитки в бърза последователност	
След почистване не е възможно да се постави ваничката за събиране на капки в машината	Ваничката за събиране на конденз (A12) не е позиционирана правилно	Проверете дали ваничката за събиране на конденз е поставена правилно
Машината не е в употреба и издава шумове или слабо освобождаване на пара на моменти	Машината е готова за употреба или е била изключена скоро и няколко капки конденз падат във вътрешността на още топлия кондензатор	Това явление е част от нормалното функциониране на уреда; за да ограничите явлението, изпразнете ваничката за събиране на капки.
Уредът изпуска пара от ваничката за събиране на капки (A15) и/или има вода, върху повърхността, върху която е поставен уреда.	След почистването не е поставена решетката на ваничката (A14)	Поставете отново във ваничката за събиране на капки решетката на ваничката
Напитката To go е твърде много или е изтекла от travel mug	Избраното количество не е подходящо	Моля, изберете по-малко количество (Medio \overline{C}_M или Piccolo \overline{C}_P)
		Регулирайте количеството според mug, за да постигнете правилното подаване при следващото приготвяне
Напитката To go е с лошо качество	Избраното количество не е подходящо	Изберете по-голямо количество (Medio \overline{C}_M или Grande \overline{C}_G)
		Регулирайте количеството според mug, за да постигнете правилното подаване при следващото приготвяне
Travel mug не влиза в машината	Вратичката на отделението travel mug (A17) е затворена и/или струйникът за кафе (A7) е спуснат	Отворете вратата и/или вдигнете струйника за кафе
Приложението не работи	Неизправност на приложението	Затворете и рестартирайте приложението
Приложението съобщава за проблем в машината, който не съществува	Данните между машината и приложението не са синхронизирани	Деактивирайте и повторно активирайте свързваемостта (пар. "6.3 Свързваемост")

POVZETEK

1. UVOD	91
1.1 Črke v oklepajih	91
1.2 Težave in popravila	91
1.3 Prenesite aplikacijo!	91
2. OPIS	91
2.1 Opis aparata (A)	91
2.2 Opis nadzorne plošče (B)	91
2.3 Opis domače strani (glavni prikaz) (C)	91
2.4 Opis pripomočkov (D) (*različnih glede na model)	92
2.5 Opis vrča za mleko (vroče) (E)	92
2.6 Opis vrča za mleko (hladno) (F)	92
3. PRVO DAJANJE V UPORABO APARATA ☺ ..	92
4. VKLOP APARATA ☺	93
5. IZKLOP APARATA	93
6. NASTAVITVE MENIJA ☺	93
6.1 Izpiranje	93
6.2 Odstranjevanje vodnega kamna	94
6.3 Povezljivost	94
6.4 Nastavitev mletja kave	94
6.5 Temperatura kave	94
6.6 Jeziki	94
6.7 Ustvarjanje in spreminjanje profilov	94
6.8 Nastavitev samodejnega izklopa	95
6.9 Generalen	95
6.10 Filter vode	95
6.11 Trdota vode	95
6.12 Privzete vrednosti	95
6.13 Izpraznitev obtoka	95
6.14 Statistika	96
7. IZBIRANJE NAPITKOV	96
8. PRIPRAVA KAVNIH NAPITKOV ☺	96
8.1 Aparat pripravite za kavne napitke	96
8.2 Kavni napitki z neposredno izbiro	97
8.3 Prilagajanje napitka	97
8.4 Priprava napitka iz vnaprej mlete kave	98
8.5 Bean Adapt Technology & Espresso SOUL	98
8.6 Splošna navodila za pripravo kavnih napitkov	98
8.7 Nasveti za toplejšo kavo	99
8.8 Vrč za kavo/vrč za Cold Brew	99
8.9 Čiščenje vrča za kavo	100
9. PRIPRAVA MLEČNIH NAPITKOV ☺	100
9.1 Priprava vrčev za mleko (E in F)	100
9.2 Kakšno mleko uporabiti?	100
9.3 Vrč za mleko napolnite in priključite	100
9.4 Nastavitev količino pene	100
9.5 Priprava mlečnih napitkov	101
9.6 Čiščenje vrčev za mleko po vsaki uporabi ..	101
10. PRIPRAVA VROČE VODE IN VROČEGA ČAJA ☺	101
10.1 Priprava aparata	101
10.2 Priprava vročega čaja	102
10.3 Priprava vroče vode	102
11. NAPITKI FAVOURITES (PRILJUBLJENI) ☺	102
12. PRIPRAVA NAPITKOV "TO GO" ☺	102
12.1 Čiščenje travel muga po vsaki uporabi	103
13. FUNKCIJA "MY" (SAMO NAPITKI "HOT") ☺ ...	103
14. IZBIRA SVOJEGA PROFILA ☺	103
15. ČIŠČENJE ☺	104
15.1 Čiščenje aparata	104
15.2 Čiščenje notranjega obtoka aparata	104
15.3 Čiščenje posode za kavne usedline	104
15.4 Čiščenje pladnja za kapljevine in rešetke pladnja	104
15.5 Čiščenje notranjosti aparata	105
15.6 Čiščenje rezervoarja vode	105
15.7 Čiščenje ustnikov dulca za kavo	105
15.8 Čiščenje lijaka za vnos mlete kave	105
15.9 Čiščenje poparnika	106
15.10 Čiščenje vrčev za mleko (E) in (F)	106
16. ODSTRANJEVANJE VODNEGA KAMNA ☺ .	107
17. PROGRAMIRANJE TRDOTE VODE	108
17.1 Merjenje trdote vode	108
17.2 Nastavitev trdote vode	108
18. FILTER ZA MEHČANJE VODE	109
18.1 Namestitve filtra	109
18.2 Zamenjava ali odstranitev filtra	109
19. TEHNIČNI PODATKI	109
19.1 Nasveti za varčevanje z energijo	110
20. SPOROČILA, PRIKAZANA NA ZASLONU	110
21. ODPRAVLJANJE TEŽAV	113

1. UVOD

Zahvaljujemo se Vam za izbiro aparata za pripravo kave in kapučina.

Vzemite si nekaj minut časa in preberite ta navodila za uporabo. Na ta način se boste izognili nevarnim situacijam ali poškodovanju aparata.

1.1 Črke v oklepajih

Črke v oklepajih označujejo opise aparata (str. 2-3).

1.2 Težave in popravila

V primeru težav poskusite slednje najprej rešiti s pomočjo opozoril, navedenih v poglavjih "20. Sporočila, prikazana na zaslonu" in "21. Odpravljanje težav".

Če kljub navodilom težave ne morete odpraviti, se obrnite na oddelek za tehnično podporo na telefonski številki, navedeni na priloženem listu "tehnična podpora".

Če vaše države ni na seznamu, pokličite na številko, navedeno na garancijskem listu. Za morebitna popravila se obrnite izključno na pooblaščen tehnični servis De'Longhi. Naslovi so navedeni na garancijskem listu, ki je priložen aparatu.

1.3 Prenesite aplikacijo!



Prenesite aplikacijo in ustvarite svoj račun po navodilih, ki dobite v sami aplikaciji.

Aplikacija vsebuje recepte, informacije, nasvete, zanimivosti o svetu kave ter lahko imate na doseg roke vse informacije o vašem aparatu.

PREVERJANJE, ČE JE APLIKACIJA NA VOLJO V VAŠI DRŽAVI:

app-availability.delonghi.com

Modeli z WiFi povezavo

Pri modelih s povezavo je mogoče na daljavo upravljati nekatere funkcije aplikacije Coffee Link.

 Ta simbol označuje funkcije, ki jih lahko upravljate ali posvetujete preko aplikacije.

Ustvarite lahko tudi nove pijače in jih shranite na svojem aparatu.

Opomba:

- Za dostop do funkcij iz aplikacije aktivirajte povezljivost v meniju z nastavitvami aparata (glejte "6.3 Povezljivost").
- Preverite skladne dodatke na "compatibledevices.delonghi.com".

2. OPIS







2.1 Opis aparata (A)

- A1. Pokrov posode za zrna
- A2. Posoda za kavo v zrnju
- A3. Gumb za reguliranje kavnega mlinčka
- A4. Lijak za mleto kavo
- A5. Okence poparnika
- A6. Odstranljiv poparnik
- A7. Dulec za kavo, nastavljen po višini
- A8. Spojnik pripomočkov
- A9. Tipka : za vklop in izklop aparata (stand-by)
- A10. Posoda za kavne usedline
- A11. Držalo vsebnika za kavne usedline
- A12. Pladenj za zbiranje kapljevine
- A13. Pladenj za skodelice
- A14. Rešetka pladnja
- A15. Posoda za zbiranje kapljevine
- A16. Prostor za travel mug
- A17. Sestav lopute prostora za travel mug
- A18. Rešetka lopute
- A19. Nosilec rešetke lopute
- A20. Indikator nivoja vode v posoda za zbiranje kapljevine
- A21. Napajalni kabel
- A22. Pokrov rezervoarja vode
- A23. Rezervoar za vodo

2.2 Opis nadzorne plošče (B)

- B1. Meni napitkov "Cold" (hladni)
- B2. Meni napitkov "To go" (za na pot)
- B3. Meni napitkov "Hot" (topli)
- B4. Meni napitkov "Favourites" (priljubljeni)

2.3 Opis domače strani (glavni prikaz) (C)

- C1. Napitki po izbiri (neposredna izbira)
- C2. Če si želite ogledati, in morda prilagoditi, nastavitve napitkov
- C3. Meni za nastavitve naprave
- C4. Signalne lučke:
 -  Aparat je pripravljen za prvo povezavo
 -  Signalna lučka aktivne Wi Fi
 -  Signalna lučka odsotnosti omrežja
 -  Signalna lučka aktivnega varčevanja z energijo
 -  Signalna lučka zahteve po čiščenju vrča za mleko
 -  Indikator zahteve za odstranjevanje vodnega kamna
 -  Signalna lučka izrabljenega filtra
- C5. Bean Adapt Technology (aktivira se iz aplikacije): glejte "8.5 Bean Adapt Technology & Espresso SOUL"
- C6. Prilagodljivi profili (glejte "14. Izbira svojega profila")

2.4 Opis pripomočkov (D) (*različnih glede na model)

Pripomočki, ki jih vsebuje Starter pack:

- D1. Reaktivni trak "Total Hardness Test"
- D2. Merica za predhodno mleto kavo
- D3. Sredstvo za odstranjevanje vodnega kamna
- D4. Filter za mehčanje vode
- D5. Čopič za čiščenje
- D6. Dulec za vročo vodo
- D7. Posoda za kocke ledu

- D8. Vrč za kavo
- D9. Travel mug

2.5 Opis vrča za mleko (vroče) (E)



- E1. Pokrov vrča za mleko
- E2. Posoda za mleko
- E3. Gumb za reguliranje pene/ čiščenje (Clean)
- E4. Spojnik-priključek vrča za mleko (odstranljiv za čiščenje)
- E5. Dulec za mleko (nastavljiv po višini)
- E6. Cev za zajem mleka (silikonska)
- E7. Podaljšek dulca za mleko

2.6 Opis vrča za mleko (hladno) (F)



- F1. Pokrov vrča za mleko
- F2. Posoda za mleko
- F3. Gumb za reguliranje pene/ čiščenje (Clean)
- F4. Spojnik-priključek vrča za mleko (odstranljiv za čiščenje)
- F5. Dulec za mleko
- F6. Cevka za zajemanje mleka (iz toge plastike)

3. PRVO DAJANJE V UPORABO APARATA ☎

Opomba:

- Morebitne sledi kave v mlinčku so posledica preskusov delovanja aparata preden se ga da na trg in dokazujejo našo skrb za izdelek.
 - Pred prvo uporabo izperite z vročo vodo vse odstranljive pripomočke (vrč za mleko (E) in (F), travel mug* (D9), vrč za kavo* (D8), rezervoar za vodo (A22) in (A23)), ki so namenjeni za stik z vodo ali mlekom. Vrč za mleko je priporočljivo oprati v pomivalnem stroju.
 - Svetujemo, da aparat čim prej prilagodite stopnji trdote vode na način, opisan v poglavju "17. Programiranje trdote vode".
1. Priklopite napajalni kabel (A21) v električno omrežje (slika 1).

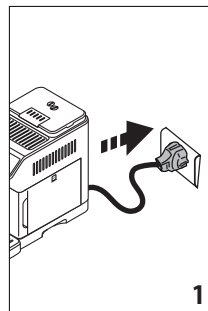

2. Pritisnite zastavico zelenega jezika in izbiro potrdite "Narejeno".

Nato sledite navodilom na zaslonu samega aparata:

3. Izvlecite rezervoar za vodo (A23) (sl. 2) napolnite do oznake MAX s hladno in svežo pitno vodo (sl. 3);

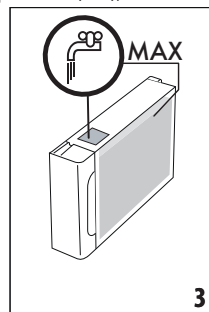
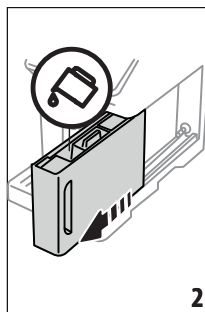

4. Rezervoar znova vstavite, nato potrdite s pritiskom na "Naprej";
5. Napolnite posodo za zrna (A2) (slika 4), in potrdite s pritiskom na "Naprej".

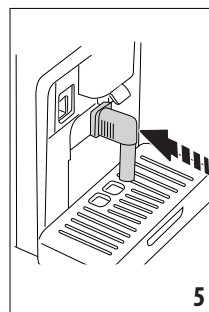
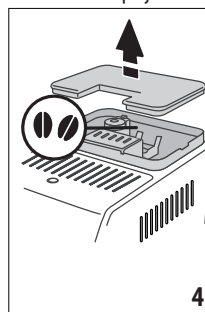

6. Vstavite dulec za vročo vodo (D6) na spojnik za pripomočke (A8) (slika 5) in postavite posodo prostornine najmanj 200 ml pod dulec za kavo (A7) e l'erogatore acqua calda (fig. 6);

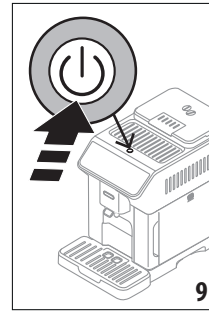
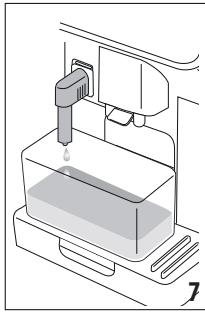
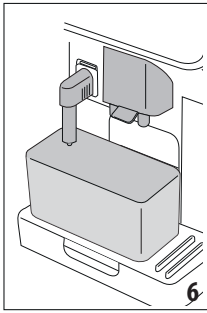

7. Pritisnite "OK" za napolnitev vodnega obtoka: aparat toči vodo skozi dulec za vročo vodo (slika 7);
8. Po končanem točenju aparat nadaljuje s segrevanjem in opravi izpiranje z vročo vodo, ki izhaja iz dulca za kavo (slika 8).

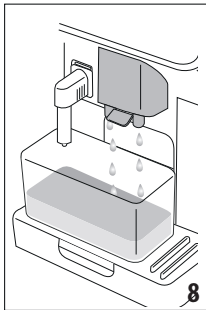

2. Ko se segrevanje zaključi, se začne faza izpiranja s toplo vodo, ki prihaja iz dulca za kavo (A7); ; tako aparat poleg segrevanja kotla spušča toplo vodo v notranje cevi, da se tudi te segrejejo.

5. IZKLOP APARATA

Ob vsakem izklopu aparat opravi samodejno izpiranje, če ste pripravljali kavo.

1. Za izklop aparata pritisnite tipko  (A9) (slika 9).
2. Če je predvideno, aparat izvede izpiranje iz izliva kave (A7) s toplo vodo in se nato izklopi (stanje pripravljenosti).

Opomba:

Če aparata ne uporabljate za daljši čas, ga najprej izklopite in nato aparat odklopite iz električnega omrežja.

Pozor!

Vtikača ne izvleči, dokler je aparat še vklopljen.

Po končanem segrevanju aparat ponudi vadnico o uporabi aparata.

Opomba:

- Ob prvi uporabi je potrebno pripraviti 4-5 kapučinov, preden aparat pripravi zadovoljivo kavo.
- Ob prvi uporabi je vodni obtok prazen, zato je aparat lahko zelo hrupen: hrup se bo zmanjšal ko se bo tokokrog napolnil.

4. VKLOP APARATA

Opomba:

- Ob vsakem vklopu aparat samodejno opravi postopek predhodnega ogrevanja in izpiranja, ki ga ne smete prekiniti. Aparat je pripravljen na uporabo šele, ko se navedeni postopek dokonča.
1. Za vklop aparata pritisnite tipko  (A9) (slika 9): aparat se vklopi.

6. NASTAVITVE MENIJA

6.1 Izpiranje

S to funkcijo je vročo vodo mogoče točiti iz dulca za kavo (A7) (in, če je vstavljen, iz dulca za vročo vodo (D6)) ter na ta način očistiti ter segreti notranji obtok aparata.

Pod izliva postavite posodo prostornine najmanj 100 ml (slika 6).

Da bi omogočili to funkcijo postopajte kot sledi:

1. Pritisnite na meni nastavitve (C3);
2. Prikaže se postavka "Izpiranje";
3. Pritisnite "Ok", da začetek točenja: po nekaj sekundah pride ven vroča voda, ki očisti in ogreje notranji obtok aparata (sliki 7-8);
4. Za prekinitev izpiranja pritisnite "Stop" ali počakajte na samodejno prekinitev točenja.

Opomba:

- Če aparata ne uporabljate za čas daljši od 3-4 dni vam toplo priporočamo, da ko enkrat ponovno vklopite aparat, izvedete 2-3 izpiranja pred uporabo;
- Normalno je, da je po izvedbi te funkcije v posodi za kavne usedline prisotna voda (A10).

6.2 Odstranjevanje vodnega kamna



Za navodila v o odstranjevanju vodnega kamna glejte poglavje "16. Odstranjevanje vodnega kamna".

6.3 Povezljivost

S to funkcijo vključite ali izključite povezljivost naprave. To opravite na naslednji način:

1. Pritisnite meni nastavitve (C3);
2. Pomaknite se po straneh, dokler se ne prikaže postavka "Povezljivost";
3. Pritisnite "Naprej";
4. Aktivirajte povezavo Wi-Fi in daljinski upravljalnik (to opravite z aplikacijo De'Longhi Coffee Link);
5. Na zaslonu se prikaže PIN naprave, ta koda je potrebna za povezavo iz aplikacije;
6. Pritisnite "<" za shranitev nove izbire in vrnitev v meni nastavitve;
7. Pritisnite "X" za vrnitev na domačo stran (C).

Na domači strani se prikaže simbol (C4) o stanju povezave, izmeri- nično z ostalimi (npr. odstranjevanja vodnega kamna itd.)

Simbol na domači strani	Pomen
	Povezljivost omogočena: aparat je pripravljen za prvo povezavo
	Naprava je povezana
	Naprava je povezana na domače omrežje Wi-Fi, vendar omrežja ni ali oblak ni dosegljiv
--	Povezava je onemogočena. Za aktiviranje vstopite v meni nastavitve (C3)

Opomba:

- Če je oddaljena povezava izklopljena, nekatere funkcije aplikacije niso na voljo (npr. točenje napitkov).
- Če spremenite ime ali geslo Wi-Fi omrežja ali če se želite povezati z novim Wi-Fi omrežjem, je treba opraviti postopek obnovitve, kot je opisano v nadaljevanju:
 1. nadaljujte, kot je določeno zgoraj, od točke 1 do točke 3;
 2. pritisnite "Ponastavi";
 3. pritisnite "Ok" za potrditev brisanja omrežne nastavitve;
 4. znova vzpostavite povezavo z aplikacijo tako, da izberete nove poverilnice.

6.4 Nastavitev mletja kave

Aparat ponudi vadnico za pravilno nastavitev mletja ter pridobitev najboljših rezultatov:

1. Pritisnite na meni nastavitve (C3);

2. Pomaknite se po straneh, dokler se ne prikaže postavka "Nastavitev mletja kave";
3. Pritisnite na "Preberi več" za ogled vadnice o reguliranju stopnje mletja.

Opomba:

- Nadaljnje spremembe je priporočljivo narediti šele po tem, ko skuhate vsaj 3 kav po opisanem postopku. Če kava ni pravilno dozirana, ponovite postopek.
- Gumb za nastavljanje (A3) lahko odmete samo, ko mlinček za kavo deluje ter v začetni fazi priprave kavnih napitkov.

Bean Adapt Technology

Predlagamo, da se prijavite v Bean Adapt Technology, v aplikaciji Coffee Link, da boste ta parameter lahko pravilno nastavili glede na uporabljena kavna zrna.

6.5 Temperatura kave

Če želite spremeniti temperaturo vode za pripravo kave, naredite naslednje:

1. Pritisnite na meni nastavitve (C3);
2. Pomaknite se po straneh, dokler se ne prikaže postavka "Temperatura kave";
3. Pritisnite "Nastavi";
4. Izberite zeleno temperaturo med predlaganimi;
5. Pritisnite "<" za shranitev nove izbire in vrnitev v meni nastavitve;
6. Pritisnite "X" za vrnitev na domačo stran (C).

Prosim, ne pozabite:

Spreminjanje temperature ima največji učinek pri dolgih napitkih.

Bean Adapt Technology

Predlagamo, da se prijavite v Bean Adapt Technology, v aplikaciji Coffee Link, da boste ta parameter lahko pravilno nastavili glede na uporabljena kavna zrna.

6.6 Jeziki

Če želite spremeniti jezik domače strani, naredite naslednje:

1. Pritisnite na meni nastavitve (C3);
2. Pomaknite se po straneh, dokler se ne prikaže postavka "Jeziki";
3. Pritisnite "Naprej";
4. Pritisnite zastavico, ki se nanaša na jezik, ki ga želite izbrati (za ogled vseh razpoložljivih jezikov pritisnite gumb "Naprej" ali "Nazaj"): zaslon se takoj posodobi z izbranim jezikom;
5. Pritisnite "<" za vrnitev v meni nastavitve s shranjeno novo izbiro;
6. Pritisnite "X" za vrnitev na domačo stran (C).

6.7 Ustvarjanje in spreminjanje profilov

S to funkcijo je mogoče spremeniti barvo slike in ikone vsakega profila. Če želite ikono prilagoditi, ravnajte na naslednji način:

1. Pritisnite na meni nastavitve (C3);
2. Pomaknite se po straneh, dokler se ne prikaže postavka "Ustvari in spremeni profil";
3. Pritisnite "Naprej";
4. Da bi ustvarili nov profil: pritisnite "Dodaj";
Za spremembo obstoječega profila: izberite profil in pritisnite "Spremeni";
5. Prilagodite po želji in pritisnite "Shrani" za potrditev.
6. Pritisnite "X" za vrnitev na domačo stran (C).

6.8 Nastavitev samodejnega izklopa

Samodejni izklop je mogoče nastaviti tako, da se aparat izklopi po 15 ali 30 minutah ali po 1 ali 3 urah uporabe.

Če želite programirati samodejni izklop, sledite naslednjim navodilom:

1. Pritisnite na meni nastavitve (C3);
2. Pomaknite se po straneh, dokler se ne prikaže postavka "Nastavi avtomatski izklop";
3. Izberite zeleni časovni interval (15, 30 minut ali 1 ura ali 3 ure).
4. Pritisnite "X" za vrnitev na domačo stran (C) s shranjeno novo izbiro.

6.9 Generalen

1. Pritisnite na meni nastavitve (C3);
2. Pomaknite se po straneh, dokler se ne prikaže postavka "Splošno";

Na tem elementu lahko s preprostim dotikom vključite ali izključite naslednje funkcije:

- "Zvočno opozorilo": ko je aparat aktiven, ob vsakem postopku odda zvočno opozorilo.
 - "Varčevanje z energijo": s to funkcijo lahko vklopite ali izklopite način varčevanja z energijo. Ko je aktivna ta funkcija, vam zagotavlja manjšo porabo energije, skladno z veljavnimi evropskimi predpisi. Za prikaz aktivnega stanja, se na domači strani prikaže .
3. Pritisnite "X" za vrnitev na domačo stran (C) s shranjeno novo izbiro.

6.10 Filter vode

Za navodila o filtru (C4), glejte poglavje "18. Filter za mehčanje vode".

6.11 Trdota vode

Za navodila o nastavitvi trdote vode glejte poglavje "17. Programiranje trdote vode".

6.12 Privzete vrednosti

S to funkcijo se ponastavijo vse nastavitve menija in vse prilagoditve uporabnika, pri čemer se vrnejo na tovarniške vrednosti (razen jezika, ki ostane nastavljen, in statistike).

To opravite na naslednji način:

1. Pritisnite na meni nastavitve (C3);
2. Pomaknite se po straneh, dokler se ne prikaže postavka "Tovarniške vrednosti";
3. Pritisnite "Naprej";
4. Izberite, kar želite ponastaviti: aparat ali posamezen profil, nato pritisnite "Naprej";
5. Sledite navodilom vse do potrditve obnovitve z "Ok";
6. Pritisnite "X" za vrnitev na domačo stran (C).

Opomba:

Ko je aparat (ne samo en profil) ponastavljen na tovarniške vrednosti, aparat ponovi uvodno vadbico.

6.13 Izpraznitev obtoka

Pred obdobjem neuporabe, da bi se izognili zmrzovanju vode v notranjih tokokrogih ali preden odnesete aparat na popravilo priporočamo, da izpraznite vodno iz hidravličnih tokokrogov aparata.

To opravite na naslednji način:

1. Pritisnite na meni nastavitve (C3);
2. Pomaknite se po straneh, dokler se ne prikaže postavka "Izpraznitev obtoka";
3. Pritisnite "Ok", da začnete vodni postopek;
4. Odstranite, izpraznite in znova vstavite posodo za usedline (A10) in pladenj za kapljevine (A15) (slika 10), nato pritisnite "Naprej";

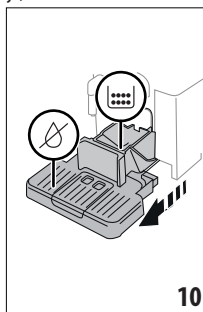

5. Namestite dulec (D6) na vsebnik (A8) (slika 5);
6. Pod dulca postavite posodo prostornine 100ml (slika 6). Pritisnite "Naprej";
7. Naprava izvede izpiranje z vodo, ki prihaja iz izlivov;
8. Ko se izpiranje zaključi, odstranite rezervoar za vodo (A23) (slika 11) in ga izpraznite;
9. Če je prisoten, iz rezervoarja za vodo odstranite filter za mehčanje vode (D4) in pritisnite "Naprej";

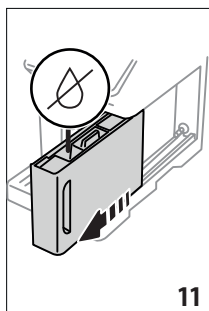

10. Znova vstavite (prazen) rezervoar in pritisnite "Naprej";
11. Počakajte, da se aparat izprazni; (Pozor: vroča voda iz izlivov!). Sočasno s praznjenjem obtoka, lahko aparat povečuje glasnost: to spada med normalno delovanje aparata.
12. Na koncu praznjenja odstranite, izpraznite in znova vstavite pladenj za kapljevine, nato pritisnite "Naprej";
13. Pritisnite "Ok": aparat se izklopi (stanje pripravljenosti). Ko ponovno vklopite aparat, nadaljujte po navodilih v poglavju "3. Prvo dajanje v uporabo aparata".

6.14 Statistika

S to funkcijo je mogoče prikazati statistične podatke aparata. Za prikaz postopajte na naslednji način:

1. Pritisnite na meni nastavitve (C3);
2. Pomaknite se po straneh, dokler se ne prikaže postavka "Statistika" in glavni statistični podatki: za prikaz več podatkov pritisnite "Preberi več";
3. Pritisnite "<" za vrnitev v meni nastavitvev.

7. IZBIRANJE NAPITKOV

Vaš aparat vam omogoča pripravo najrazličnejših napitkov.

 napitki, ki so označeni s tem simbolom, so na voljo tudi v meniju "To Go".

	Hot		Cold
Espresso	✓	✗	✓
2X Espresso	✓	✗	✗
Coffee	✓	✗	✗
Doppio+	✓	✗	✗
Long	✓	✗	✗
Americano 	✓	✗	✓



	Hot		Cold
Vrč za kavo	✓	✗	✗
Cold Brew 	✗	✓	✗
Vrč za Cold Brew	✗	✓	✗
Cold Brew to Mix	✗	✓	✗
Cold Brew Mleko 	✗	✓	✗
Cold Brew Cappuccino 	✗	✓	✗
Coffee 	✗	✗	✓
Cappuccino 	✓	✗	✓
Latte Macchiato 	✓	✗	✓
Caffelatte (bela kava) 	✓	✗	✓
Cappuccino mix (kapučino mix) 	✓	✗	✓
Espresso macchiato	✓	✗	✗
Flat White 	✓	✗	✓
Cappuccino +	✓	✗	✗
Cortado	✓	✗	✗
Milk 	✓	✗	✓
Funkcija Čaj	✓	✗	✗
Vročna voda	✓	✗	✗

Na plošči odprite zeleno vrsto napitka (Hot-Vroč; Cold-Hladen; To go-In Travel mug) in aparat opremite s potrebnimi dodatki.

8. PRIPRAVA KAVNIH NAPITKOV

8.1 Aparat pripravite za kavne napitke

Pozor!

Ne uporabljajte zelenih kavnih zrn, karameliziranih ali kandiranih, ker se v mlinčku za kavo lahko zlepijo in ga onespособijo.

1. Postavite 1 ali 2 skodelici pod dulec za kavo (A7);

2. Dulec znižajte za toliko, da ga čimbolj približate skodelici (slika 12): tako boste dobili boljšo kremo.

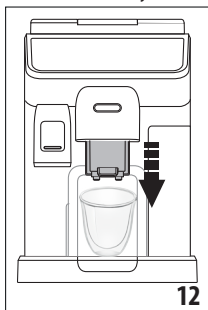

8.2 Kavni napitki z neposredno izbiro

1. Na domači strani (C) pritisnite neposredno na sliko zelene kave (C1) (npr. espresso, slika 13);

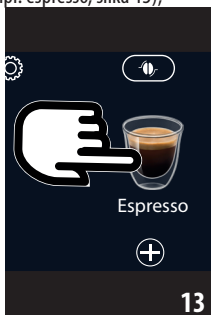

2. **Kavni napitki hot** aparat nadaljuje s pripravo.

Cold Extraction Technology:

- Izberite zeleno jakost: "Originalna" ali "Intenzivna", nato pritisnite "Naprej";
- Pred točenjem aparat predlaga količino ledenih kock: v kozarec nasujte navedeno količino ledenih kock (slika 14): pritisnite "Natoči".



- Aparat začne s pripravo. Na zaslonu se prikaže opis posamezne faze (mletje, priprava, točenje kave).

Opomba:

- Coffee Extraction Technology je počasen način ekstrakcije: zato bo to trajalo nekaj minut.
- Pred točenjem pijač Cold Brew izpraznite rezervoar za vodo, ga sperite in napolnite s svežo in hladno pitno vodo.
- Ko pripravljate napitek Cold Brew takoj po vročem napitku, aparat predlaga hladno izpiranje, da se doseže pravilno temperaturo napitka. V tem primeru opravite izpiranje ali pritisnite "Preskoči", da nadaljujete s pripravo.

Drugi napitki z mrzlo kavo:

- Izberite, če želite napitek "Ice" (hladno) ali "Extra ice" (zelo hladno): pritisnite "Naprej";
- Na podlagi predhodne izbire naprava svetuje število ledenih kock, preden prične s pripravo: v kozarec dajte navedeno količino ledenih kock (slika 14): pritisnite "Natoči".
- Aparat začne s pripravo.

Na zaslonu se prikaže opis vsake posamezne faze (mletje, točenje kave).

Ko se priprava zaključi, je aparat pripravljen za novo uporabo.

8.3 Prilaganje napitka

Če želite razdeliti kavne napitke s prilagojenimi parametri, ravnajte na naslednji način:

1. Pritisnite (+) (C2) na dnu slike, ki se nanaša na želeno kavo (npr. espresso, slika 15). Na zaslonu se prikažejo parametri, ki jih lahko prilagodite o svojem okusu:

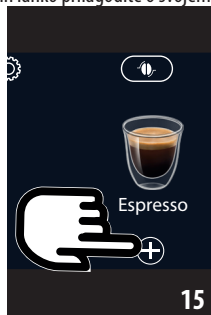

Dolžina	
Intenziteta	

2. **Napitek vroča kava:** Ko so parametri nastavljeni, pritisnite "Natoči": aparat prične s pripravo in na zaslonu se prikaže napis vsake posamezne faze (mletje, točenje kave); **Cold Extraction Technology:** Izberite količino, nato pritisnite "Start" in nadaljujte kot sledi:

- Izberite, če želite napitek "Ice" (hladno) ali "Extra ice" (zelo hladno): pritisnite "Naprej";
- Pred točenjem aparat predlaga količino ledenih kock: v kozarec nasujete navedeno količino ledenih kock (slika 14): pritisnite "Natoči".
- Aparat začne s pripravo. Na zaslonu se prikaže opis posamezne faze (mletje, priprava, točenje kave).

Opomba:

- Coffee Extraction Technology je počasen način ekstrakcije: zato bo to trajalo nekaj minut.
- Pred točenjem pijač Cold Brew izpraznite rezervoar za vodo, ga sperite in napolnite s svežo in hladno pitno vodo.
- Ko pripravljate napitek Cold Brew takoj po vročem napitku, aparat predlaga hladno izpiranje, da se doseže pravilno temperaturo napitka. V tem primeru opravite izpiranje ali pritisnite "Preskoči", da nadaljujete s pripravo.

Drugi napitki z mrzlo kavo: Ko so parametri nastavljeni, pritisnite "Začni" in nadaljujete kot sledi:

- Izberite, ali želite napitek "Ice" (leden) ali "Extra Ice" (zelo leden): pritisnite "Naprej";
 - na podlagi predhodne izbire naprava svetuje število ledenih kock, preden prične s pripravo: v kozarec dajte navedeno količino ledenih kock (slika 14): pritisnite "Natoči".
 - Aparat prične s pripravo in na zaslonu se prikaže napis vsake posamezne faze (mletje, točenje kave).
3. Po končanem točenju pritisnite "Shrani", da shranite nove nastavitve ali "Prekliči", da ohranite prejšnje parametre.

Opomba:

Če se nove nastavitve shranijo, ostanejo v spominu SAMO v izbranem profilu.

4. Pritisnite "X" za vrnitev na domačo stran (C).

Naprava je pripravljena za novo uporabo.

8.4 Priprava napitka iz vnaprej mlete kave

Pomembno!

- Predhodno mlete kave nikoli ne dodajajte v izklopljen aparat, ker bi se lahko raztresla po notranjosti aparata in ga zamazala. V takem primeru se aparat lahko poškoduje.
- Nikoli ne vstavite več kot 1 poravnano merico (D2), v nasprotnem primeru se aparat lahko zamaže ali se lijak (A4) zamaši.

Ko uporabljate mleto kavo, lahko naenkrat pripravite le eno skodelico kave.

- Priprava kave **Long:** na polovici priprave, ko aparat to zahteva, vstavite eno poravnano merico mlete kave in pritisnite "Ok".

- S predhodno mleto kavo napitkov **Doppio+, 2x Espresso, Caraffa Caffè, Cappuccino+ in napitkov Cold Brew** ni mogoče pripraviti.

1. Pritisnite (+) (C2) na dnu slike, ki se nanaša na želeno kavo (npr. Espresso, slika 15): na zaslonu se prikažejo parametri, ki jih lahko prilagodite o svojem okusu;
2. Izberite dolžino in že zmleto kavo (☉ ☞);
3. Pritisnite "Natoči";
4. Dvignite pokrov lijaka že zmlete kave, prepričajte se, da lijak (A4) ni zamašen, nato vnesite izravnano (D2) merico predhodno zmlete kave (slika 16): pritisnite "Ok" za nadaljevanje točenja

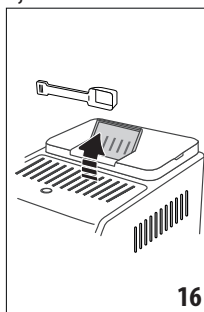

5. Aparat prične s točenjem in na zaslonu se prikaže napis vsake posamezne faze (segrevanje vode, točenje kave). Ko se priprava zaključi, je aparat pripravljen za novo uporabo.

8.5 Bean Adapt Technology & Espresso SOUL

Strokovnjak za kavo na dosegu roke, ki vam v samo nekaj korakih omogoča optimizacijo ekstrakcije kave in rezultata v skodelici. Inteligentna tehnologija vas vodi pri prilagajanju aparata glede na uporabljena kavna zrna: od stopnje mletja ob ekstrakciji bo vsaka faza prilagojena tako, da bo kavno zrno nudilo najboljše. Prenesite in odprite aplikacijo Coffee Link, če želite izvedeti več. Ko so nastavitve shranjene v razdelku aplikacije "Bean Adapt Technology", lahko na domači strani (C) uporabite pijačo "Espresso SOUL" (C1).

Za pripravo kave espresso sledite navodilom v odstavku "8.2 Kavni napitki z neposredno izbiro".

Opomba:

Dolžino recepta "Espresso SOUL" je mogoče spremeniti kot je navedeno v odstavku "8.3 Prilaganje napitka".

8.6 Splošna navodila za pripravo kavnih napitkov

- Količina vode nad nivojem 1 zagotavlja možnost popolne priprave večine napitkov. Napolnjenost vedno nad nivojem 1 aparatu omogoča, da oceni, koliko vode ima na voljo za pripravo napitkov.

- Medtem ko aparat pripravlja kavo, lahko točenje kadar koli ustavite s pritiskom na "Stop" ali "Prekliči".
- Če želite povečati količino kave, takoj po končanem točenju preprosto pritisnite na "Extra": ko dosežete zeleno količino, pritisnite "Stop" ali "Prekliči".
- Med uporabo se na zaslonu prikažejo nekatera sporočila ("Rezervoar napolni s svežo vodo vsaj do nivoja MAX" itd.) katerih pomen je naveden v poglavju »20. Sporočila, prikazana na zaslonu«.
- **Tehnologija Cold Extraction** : če pripravljate napitke Cold Brew, je priporočljivo, da rezervoar za vodo napolnite s svežo, hladno pitno vodo.
- Če kava izteka po kapljicah ali je prelahka z malo kreme ali prehladna, preberite vadnico o nastavitvah mletja (glejte odstavek "6.4 Nastavitev mletja kave") in poglavje "21. Odpravljanje težav".
- Če je aktiviran način "Varčevanje z energijo", je za točenje prve kave treba počakati nekaj sekund.

8.7 Nasveti za toplejšo kavo

Za pripravo toplejše kave svetujemo:

- pred pripravo kave opravite izpiranje (odstavek »8.1 Aparat pripravite za kavne napitke«);
- skodelice segrejte s toplo vodo (uporabite funkcijo topla voda, glejte poglavje "10. Priprava vroče vode in vročega čaja");
- zvišajte temperaturo kave (odstavek "6.5 Temperatura kave").

8.8 Vrč za kavo/vrč za Cold Brew

Vrč kave in vrč Cold Brew sta dva napitka za uživanje v družbi; Kavni vrč na osnovi espresso kave je lahek in uravnotežen napitek s tanko plastjo kreme; vrč Cold Brew je napitek na osnovi Cold Brew za osvežujoč trenutek, ki ga lahko delite.

Neobvezna dodatna oprema v nekaterih modelih:	
	Vrč (prostornina 1 liter)
	Vrsta: DLSC021
	EAN: 8004399333642

Za točenje pijače ravnajte na naslednji način:

1. Na domači strani (C) pritisnite neposredno na sliko zelenega napitka (C1);
2. Izberite število skodelic za pripravo in zeleno aromo;

Število skodelic	Številka mletja	Skupna količina (ml)*	
		Vrč za kavo	Vrč Cold Brew
2	2	250	240
3	3	375	360

Število skodelic	Številka mletja	Skupna količina (ml)*	
		Vrč za kavo	Vrč Cold Brew
4	4	500	480
5	5	625	600
6	6	750	720

* Navedene količine so približne in se lahko razlikujejo glede na vrsto kave.

3. Pritisnite "Začni" za prehod v naslednjo fazo;

4. Vrč kave (Hot):

- Napolnite rezervoar za vodo (A23) in vsebnik za zrna, (A2) kot je navedeno na zaslonu (slika 17).

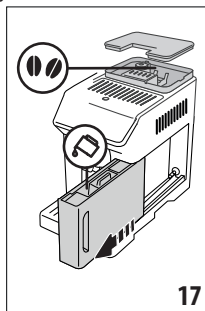

- Ko se pripravite, da je količina vode in kave zadostna za pripravo, pritisnite "Naprej";

Vrč Cold Brew:

Pazite:

Pred točenjem pijače Cold Brew izpraznite rezervoar za vodo, ga sperite in napolnite s svežo in hladno pitno vodo.

- Izberite zeleno jakost: "Originalna" ali "Intenzivna", nato pritisnite "Naprej";
 - Napolnite rezervoar za vodo (A23) in napolnite vsebnik s kavo v zrnih, (A2) kot je navedeno na zaslonu (slika 17).
 - Ko ste prepričani, da je vode in zrn dovolj, pritisnite "Naprej";
5. Postavite vrč (D8) pod dulec za kavo (A7). Pritisnite "Natoči";
 6. Aparat nadaljuje pripravo z določenim številom mletji, ki je potrebno za število skodelic, ki jih je treba pripraviti, na zaslonu pa se prikaže opis vsake faze (mletje, točenje kave).

Opomba:

"prekliči" ali "Stop": pritisnite, če želite pripravo povsem ustaviti in se vrniti na domačo stran.

7. Po končanem točenju pritisnite "Shrani", da shranite nove nastavitve ali "Prekliči", da ohranite prejšnje parametre.
 8. Pritisnite "X" za vrnitev na domačo stran (C).
- Naprava je pripravljena za novo uporabo.

Opomba:

Če se nove nastavitve shranijo, ostanejo v spominu SAMO v izbranim profilu.

VARNOSTNO OPOZORILO:

Po pripravi vrča kave (Hot) pustite, da se aparat ohlaja 5 minut, preden pripravite nov napitek. Nevarnost pregrevanja!

8.9 Čiščenje vrča za kavo

Prilagodljivo je, da vrč po vsaki uporabi operete (D8) s toplo vodo in blagim detergentom.

Nato temeljito sperite z vročo vodo, da odstranite morebitne ostanke detergenta.

Vrč za kavo lahko perete v pomivalnem stroju.

9. PRIPRAVA MLEČNIH NAPITKOV

9.1 Priprava vrčev za mleko (E in F)



Opomba:

Da bi se izognili premalo spenjenemu mleku ali z velikimi mehurčki, redno čistite nastavek za kapučino kot opisano v odstavkih »9.6 Čiščenje vrčev za mleko po vsaki uporabi« in »15.10 Čiščenje vrčev za mleko (E) in (F)«.

9.2 Kakšno mleko uporabiti?

Kakovost pene se lahko spreminja glede na:

- temperaturo mlečnega ali rastlinskega napitka (za odlične rezultate vedno uporabite mlečne ali zelenjavne napitke pri temperaturi, 5°C);
- vrsto mleka ali rastlinskega napitka;
- uporabljeno znamko;
- sestavine in hranilne vrednosti.

	LatteCrema HOT 	LatteCrema COOL 
Krajše mleko		
polnomastno (maščobe >3,5%)		✗
Delno posneto (maščobe med 1,5 in 1,8%)	✓	✗
Posneto (maščobe < 0,5%)		✓
Rastlinski napitki		
Soja	✓	✓
Mandeljni	✓	✓
Oves	✓	✓

9.3 Vrč za mleko napolnite in priklopite

1. Dvignite pokrov (E1) ali (F1) (slika 18);

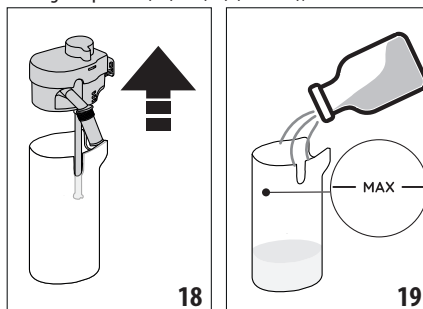

2. Napolnite vsebnik za mleko (E2) ali (F2) z zadostno količino mleka, ne da bi presegli nivo MAX, odtisnjen na vsebniku (slika 19);
3. Prepričajte se, da je cevka za zajemanje mleka (E6) ali (F6) pravilno vstavljena v ustrezen sedež na dnu pokrova posode za mleko (slika 20);

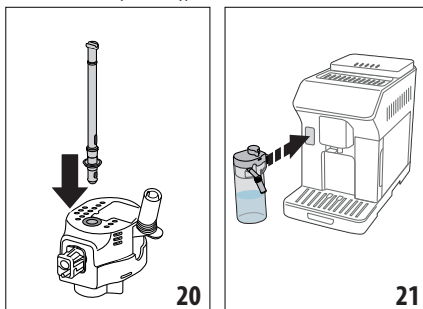





4. Pokrov postavite nazaj na posodo za mleko;
5. Namestite ga tako, da vrč do konca potisnete na spojnik (A8) (slika 21). Aparat odda zvočno opozorilo (če je funkcija aktivna);
6. Postavite dovolj veliko skodelico pod dulec za kavo (A7) in pod dulec za mleko (E5) ali (F5). Podaljšati je mogoče samo cevko mleka (E5) z nastavitvijo podaljška;
7. Izberite zeleno pijačo, kot je navedeno v naslednjih odstavkih.

Opomba:

Če je način "Varčevanje z energijo" aktiviran (glej odstavek "6.9 Generalen"), lahko trajajo nekaj sekund, da se napitek natoči.

9.4 Nastavitev količino pene

Z obrnjenim gumba za reguliranje pene (E3) ali (F3) izberete količino mlečne pene, ki se bo pripravila med pripravo mlečnih napitkov.

Položaj ročice	Nasveti za...		
	Hot	 COLD EXTRACTION TECHNOLOGY	Cold
 MIN pena	<ul style="list-style-type: none"> Caffelatte (bela kava) Vročje mleko (brez pene) 	---	Bela kava
 MED pena	<ul style="list-style-type: none"> Latte Macchiato Flat White Cortado 	<ul style="list-style-type: none"> Cold Brew Mleko 	<ul style="list-style-type: none"> Latte Macchiato Flat White
 MAX. pena	<ul style="list-style-type: none"> Cappuccino Cappuccino mix (kapučino mix) Espresso macchiato Cappuccino + Vročje mleko (s peno) 	<ul style="list-style-type: none"> Cold Brew Cappuccino 	<ul style="list-style-type: none"> Cappuccino Cappuccino mix (kapučino mix) Mrzlo mleko (s peno)

9.5 Priprava mlečnih napitkov

Na domači strani (C) pritisnite neposredno na sliko zelenega napitka (C1).

Tako kot pri kavnih napitkih, je mogoče pripraviti prilagojeni napitek s pritiskom na simbol  (C2) na dnu slike na domači strani.

9.6 Čiščenje vrčev za mleko po vsaki uporabi

Po vsaki pripravi mlečnega napitka aparat zahteva izvedbo funkcije CLEAN, da se očisti pokrov vrča za mleko (E1) ali (F1). Za začetek čiščenja nadaljujte na naslednji način:

1. Posodo za mleko pustite v aparatu (posode za mleko ni potrebno izprazniti);
2. Postavite skodelico ali drugo posodo pod dulec za mleko (E5) ali (F5) (slika 22);

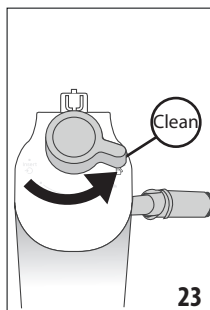
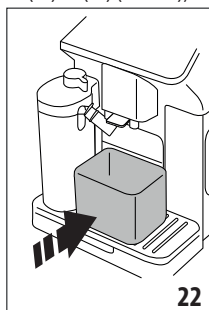

3. Obrnite gumb za reguliranje pene/čiščenje (E3) ali (F3) na "Clean" (slika 23): iz dulca za mleko priteče vroča voda ali para. Čiščenje se samodejno prekine;

4. Ročico za nastavljanje nastavite ponovno na eno od nastavitvev za peno;



Če moram opraviti več zaporednih priprav:

- Za nadaljnje priprave, ko se prikaže sporočilo za funkcijo "Clean", pritisnite "Prekliči". Očistite vrč za mleko po zadnji pripravi.

Na koncu priprav je posoda za mleko prazna ali premalo mleka za druge recepte

- Po izvedbi čiščenja s funkcijo "Clean", snemite vrč za mleko in vse sestavne dele očistite, kot je opisano s postopkom v odstavku "15.10 Čiščenje vrčev za mleko (E) in (F)".

Na koncu priprav je v posodi za mleko še dovolj mleka za druge recepte

- Po izvedbi čiščenja s funkcijo "Clean", odstranite vrč z mlekom in ga takoj odložite v hladilnik. Vrč "HOT"  lahko spravite v hladilnik za ne več kot 2 dni, medtem ko vrč "COOL"  za ne več kot en dan: nato opravite čiščenje vseh sestavnih delov, kot je opisano s postopkom v odstavku "15.10 Čiščenje vrčev za mleko (E) in (F)".

Pozor:

Če je vrč za mleko ostal zunaj hladilnika več kot **30 minut**, razstavite in očistite vse sestavne dele, kot je opisano s postopkom v odstavku "15.10 Čiščenje vrčev za mleko (E) in (F)".

Splošne opombe za pripravo mlečnih napitkov:

- Če ne izvedete čiščenja, se na zaslonu prikaže simbol , ki vas opominja, da je potrebno opraviti čiščenje vrča za mleko.
- V nekaterih primerih je za čiščenje je potrebno počakati, da se aparat segreje.
- Za pravilno čiščenje počakajte, da se funkcija CLEAN konča. Funkcija je samodejna. Ko je v teku, je ne zaustavljajte.

10. PRIPRAVA VROČE VODE IN VROČEGA ČAJA

10.1 Priprava aparata

1. Vstavite dulec vroče vode (D6) v aparat (slika 5);
2. Pod dulec postavite skodelico;

Če uporabite visoke kozarce:

- dvignite loputo (A17) (slika 24) in kozarec postavite v prostor (A16);
- obrnite dulec vode (slika 25).

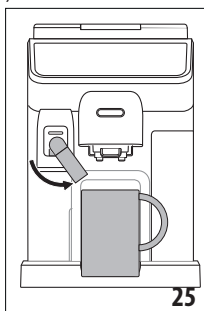
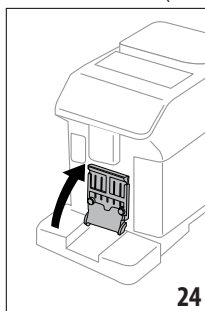

10.2 Priprava vročega čaja

1. Na domači strani (C) pritisnite neposredno na sliko čaja (C1);
2. Nastavite dolžino in temperaturo;
3. Pritisnite "Natoči": točenje se prične in se samodejno prekine.

Opomba:

- točenje lahko ustavite s pritiskom na "Stop" ali "Prekliči".
- Če želite povečati količino kave, takoj po končanem točenju pritisnite na "Extra". Ko dosežete želeno količino, pritisnite "Stop" ali "Prekliči".

10.3 Priprava vroče vode

Neposredna izbira:

1. Na domači strani (C) pritisnite neposredno na sliko vroče vode (C1): točenje se prične in se samodejno prekine.

Prilagoditev dolžine:

1. Pritisnite (+) (C2) na dnu slike, ki se nanaša na vročo vodo: na zaslonu se prikaže dolžina za izbiro;
2. Pritisnite "Natoči": točenje se prične in se samodejno prekine.

Opomba:

- točenje lahko ustavite s pritiskom na "Stop" ali "Prekliči".
- Če želite povečati količino kave, takoj po končanem točenju pritisnite na "Extra". Ko dosežete želeno količino, pritisnite "Stop" ali "Prekliči".

11. NAPITKI FAVOURITES (PRILJUBLJENI)

Za vsak profil je mogoče ustvariti zbir priljubljenih napitkov. To opravite na naslednji način:

1. Pritisnite (+) (C2) na dnu slike, ki se nanaša na napitek, ki ga želite vključiti v zbirko

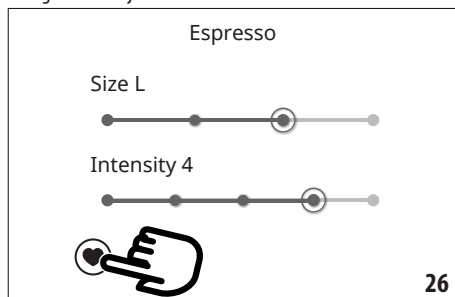

2. Izberite srček (slika 26);
3. Pritisnite "X" za vrnitev na domačo stran (C).
Napitek je sedaj vključen v zbirko in je dostopen s pritiskom na Favourites (B4) na komandni plošči (B).

Opomba:

Napitke iz zbirke lahko prerazporedite:

1. Pritisnite  ;

2. Izberite napitek za prestavitve;
3. S smernima tipkama spremenite vrstni red napitkov;
4. Pritisnite "X" do vrnitve na domačo stran (C).

12. PRIPRAVA NAPITKOV "TO GO"

"To Go" je možnost, primerna za tiste, ki želijo s ustvariti prilagojen napitek in se ga lahko vzame s seboj.

Neobvezna dodatna oprema v nekaterih modelih:	
	Travel mug (količina 473 ml/ 160 mm H)
	Vrsta: DLSC073
	EAN: 8004399024083

1. Aparat pripravite s potrebnimi pripomočki za želeno pripravo (E, F);
2. Dvignite ustrezno loputo (A17) (slika 24) ter vstavite travel mug v ustrezen prostor (A16) (slika 27);

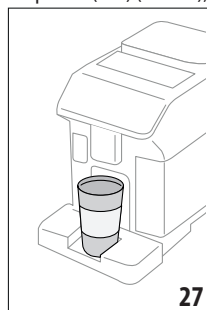

3. Pritisnite "To go" (B2);

Pri prvi uporabi možnosti:

- Pritisnite "Začni";
 - S pritiskom na  se prikažejo informacije o količinah, ki ustrezajo velikosti travel muga;
 - Izberite velikost travel muga, ki ga želite uporabiti (mala, srednja, velika), nato pritisnite "Naprej";
 - Aparat vas obvesti, da je po končani pripravi mogoče regulirati količino, da se shrani natančno prostornino vašega muga. Pritisnite "Naprej".
4. Izberite vrsto zelenega napitka (Hot (B3) ali Cold (B1));
 5. Na domači strani (C) se pomikajte po napitkih, dokler se ne prikaže želeni: napitek izberite in prilagodite parametre, ki jih predlaga aparat. Nadaljujte s točenjem;
 6. Po končanem točenju je natočeno količino mogoče popraviti, da bo ob naslednji pripravi napitek po meri 7za uporabljeni travel mug.

Opomba:

- Vsakokrat, ko uporabite mug, ki se razlikuje od predhodno uporabljenega, je priporočljivo, da ste med pripravo poleg aparata in nadzirate količino natočenega napitka.

- Če se nove nastavitve shranijo, ostanejo v spominu SAMO v izbranem profilu.
- Za ohranjanje temperature toplih napitkov je priporočljivo, da travel mug predhodno ogrejete z vročo vodo.
- Uporaba travel muga je priporočljiva samo za napitke, ki so prisotni na domači strani.
- Če želite uporabiti potovalni lonček, ki ni priložen, ne pozabite, da ne sme biti večji od 16 cm.

Pozor

- Preden pokrov privijete, odprite zaporni pokrovček, da sprostite tlak;
- **Recepti z uporabo mleka:** po končani pripravi očistite vrč za mleko (glejte odstavek "9.6 Čiščenje vrčev za mleko po vsaki uporabi").
- Uporaba je priporočljiva za največ 2 uri: po tem času ga izpraznite in očistite, kot je navedeno v naslednjem odstavku.
- Za več informacij glejte navodilo za uporabo, ki je priloženo travel mugu.

12.1 Čiščenje travel muga po vsaki uporabi



Iz higienskih razlogov je priporočljivo travel mug očistiti (D9) po vsaki uporabi. Ne uporabljajte abrazivnih materialov, ki bi lahko poškodovali površino posode.

To opravite na naslednji način:

1. Odvijte pokrov in posodo in pokrov splaknite s toplo pitno vodo (40°C).
2. Dele lončka vsaj 30 minut namakajte v vroči vodi (40°C) z detergentom za pomivanje posode. Ne uporabljajte dišečih detergentov.
3. Notranjost posode in pokrova očistite s čisto gobo in detergentom za pomivanje posode ter odstranite vidno umazanijo.
4. Vse dele splaknite s toplo pitno vodo (40°C).
5. Vse dele osušite s čisto in suho krpo ali z vpojnim papirjem, nato jih znova sestavite.
6. Pokrov enkrat tedensko operite v pomivalnem stroju. Kovinskega lončka ne prati v pomivalnem stroju.

13. FUNKCIJA "my" (samo napitki "Hot")

Z "my" je napitek mogoče prilagoditi na naslednji način:

1. Prepričajte se, da je profil aktiven (C6) za pijačo, katero želite prilagoditi;
2. Pritisnite  (C2) na dnu slike, ki se nanaša na želeni napitek;
3. Pritisnite ;
4. Pritisnite "Začni" in sledite vodenemu postopku;
5. Če je z napitkom predvideno, izberite želeno aromo in pritisnite "Naprej";
6. Pritisnite "Natoči" za začetek točenja;

7. Pritisnite "Stop" ko je v skodelici dosežena želena količina.
8. Če je rezultat v skodelici takšen, kot si želite, pritisnite "Shrani" da shranite, ali "Prekliči", da ohranite prejšnje parametre.
9. Pritisnite "X" za vrnitev na domačo stran.

Aparat se vrne za domačo stran (C).

Opomba:

- Če se nove nastavitve shranijo, ostanejo v spominu SAMO v izbranem profilu.
- S prilagoditvijo posamezne pijače se samodejno prilagodi tudi na odgovarjajoči dvojni pijači in se na zaslonu prikaže sporočilo "Vrednosti, shranjene na dvojnih in posameznih receptih";
- Programiranje lahko kadar koli zapustite s pritiskom na "X": vrednosti ne bodo shranjene.
- Ko je napitek prilagojen, se v nastavitvah prikažeta "Ponastavi" (pod sliko) in "my" (med izbirami dolžine). S pritiskom na "Ponastavi" se nastavitve povrnejo na privzete vrednosti.

Preglednica količin napitka		
Napitek	Standardna količina	Nastavljiva količina
ESPRESSO	40 ml	20-180 ml
2X ESPRESSO	40 ml + 40 ml	20-180 ml 20-180 ml
COFFEE	180 ml	100-240 ml
LONG	160 ml	115-250 ml
DOPPIO+	120 ml	80-180 ml
AMERICANO	150 ml	70-480 ml
ČAJ	150 ml	20-420 ml
VROČA VODA	250 ml	20-420 ml

14. IZBIRA SVOJEGA PROFILA

Mogoče je shraniti različne profile, vsak od teh je povezan z drugačno ikono.

V vsakem profilu so shranjene osebne prilagoditve napitkov ter vrstni red, v katerem se prikažejo vsi napitki glede na pogostost izbire.

Profil izberete tako da:

1. Na domači strani (C) pritisnite na profil trenutno v uporabi (C6); prikaže se seznam profilov za izbiranje;
2. Nato izberite želeni profil.

Opomba:

- Ko je izbira opravljena, bodo barve stolpcev v nastavitvah pijače enake barvi profila;
- Svoj profil lahko tudi poimenujete;

- Za prilaganje ikone profila glejte odstavek "6.7 Ustvarjanje in spreminjanje profilov".

15. ČIŠČENJE



15.1 Čiščenje aparata

Naslednje dele aparata je potrebno redno čistiti:

- Notranji tokokrog aparata;
- posodo za kavne usedline (A10);
- posodo za zbiranje kapljavine (A15) in rešetko pladnja (A14);
- rezervoar vode (A23);
- dulec za kavo (A7);
- lijak za vnos predhodno mlete kave (A4);
- odstranljiv poparnik (A6), dostopen po odprtju servisnih vrat (A5);
- vrč za mleko (E) in (F)
- vrč za kavo (D8) (glejte odst. "8.9 Čiščenje vrča za kavo");
- travel mug (D9) (glejte odst. »12.1 Čiščenje travel muga po vsaki uporabi«).

Pozor!

- Za čiščenje aparata ne uporabljajte topil, grobih detergentov ali alkohola. S super avtomatskimi aparati De'Longhi ni potrebno uporabljati kemičnih aditivov za čiščenje aparata.
- Za odstranjevanje oblog ali usedlin kave ne uporabljajte kovinskih predmetov, ker bi lahko odrgnili kovinske ali plastične površine.

pranje v pomivalnem stroju 	samo ročno pranje 
posoda za kavne usedline (A10)	držalo vsebnika za kavne usedline (A11)
pladenj za kapljavine (A15)	pladenj za skodelice (A13)
nosilec rešetke lopute (A19)	rešetka lopute (A18)
rešetka pladnja (A14)	rezervoar vode (A23)
vrč mleka "Hot"	odstranljiv poparnik (A6)
vrč mleka "Cold" (F)	

15.2 Čiščenje notranjega obtoka aparata

Za obdobja neuporabe daljša od 3-4 dni je priporočljivo, da pred uporabo vklopite aparat in opravite 2-3 izpiranja z izbiro funkcije "Izpiranje" (odstavek »8.1 Aparat pripravite za kavne napitke«).

Opomba:

Normalno je, da je po izvedbi tega čiščenja v posodi za kavne usedline prisotna voda (A10).

15.3 Čiščenje posode za kavne usedline

Ko se na zaslonu prikaže "Izprazni posodo za usedline", jo je treba izprazniti in očistiti. Dokler ne očistite posode za usedline (A10), aparat ne more pripraviti kave. Naprava signalizira, da je treba posodo izprazniti, tudi če ni polna, če je od priprave prvega napitka minilo 72 ur (da bo 72-urno štetje pravilno izvedeno, aparata ne smete nikoli izklopiti iz napajanja).

Pozor! Nevarnost za opeklino

Če pripravite zaporedoma več napitkov na osnovi mleka, se kovinsko držalo za skodelice (A13) segreje. Počakajte, da se ohladi, preden se je dotaknete ali primite aparat samo s prednje strani. Za čiščenje (z vklopljenim aparatom):

1. Odstranite posodo za zbiranje kapljavine (A15) in vsebnik za usedline (A10) (fig. 28);

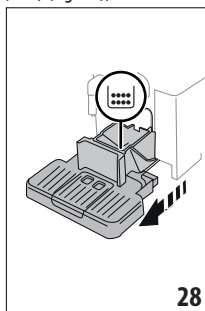

2. Izpraznite in previdno očistite pladenj za kapljavine in posodo za usedline, pri čemer pazite, da odstranite vse ostanke, ki se lahko položijo na dno: priložena krtača (D5) je opremljena z lopatico, primerno za to operacijo.
3. Posodo za zbiranje kapljavine z rešetko in posodo za zbiranje kavnih usedlin ponovno vstavite.

Pozor!

Ko izvlčete zbirno posodo za zbiranje kapljavine morate obvezno izprazniti in očistiti tudi posodo za kavne usedline tudi, če ta še ni popolnoma polna. Če tega ne opravite, se lahko zgodi, da se bo med kasnejšo pripravo kave posoda za usedline preveč napolnila in zamašila aparat.

15.4 Čiščenje pladnja za kapljavine in rešetke pladnja

Pozor!

Posoda za zbiranje kapljev (A15) je opremljena s plavajočim indikatorjem (A20) (rdeče barve) za prikaz nivoja v njej zbrane vode (sl. 29).

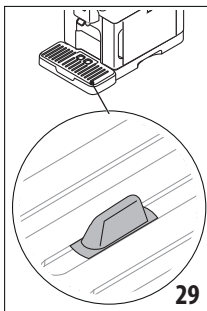

Preden začne ta indikator štrleti iz pladnja za skodelice (A13), je pladenj treba izprazniti in očistiti, sicer lahko voda preide z roba in poškoduje aparat, podporno površino ali druge dele aparata. Pladenj za kapljevino odstranite tako:

1. Odstranite posodo za zbiranje kapljevine in posodo za kavne usedline (A10) (slika 28);
2. Preverite rdečo posodo za zbiranje kondenzata (A12) in jo, če je polna, izpraznite;
3. Odstranite pladenj za skodelice (A13), rešetko pladnja (A14), nato izpraznite pladeni za zbiranje kapljevine in posodo za kavne usedline ter operite vse sestavne dele;
4. V aparat ponovno postavite pladenj za kapljevine skupaj z rešetko in posodo za kavne usedline.

Pozor!

Ko izvlečete zbirno posodo za zbiranje kapljevine morate obvezno izprazniti in očistiti tudi predal za ostanke kave, in sicer tudi v primeru, da ta še ni popolnoma napolnjen. Če tega ne opravite, se lahko zgodi, da se bo med kasnejšo pripravo kave posoda za usedline preveč napolnila in zamašila aparat.

15.5 Čiščenje notranjosti aparata

Nevarnost električnega udara!

Pred čiščenjem notranjih delov morate aparat izklopiti (glejte "5. Izklop aparata") in ga odklopiti iz električnega omrežja. Aparata nikoli ne potaplajte v vodo.

1. Občasno (približno enkrat mesečno) pregledajte, da je notranjost aparata (dostopna, če odstranite posodo za zbiranje kapljevine (A15)) čista. Če je potrebno odstranite ostanke kave s priloženim čopičem (D5) ali z gobo.
2. Odstranite vseostanke s sesalnikom (slika 30).

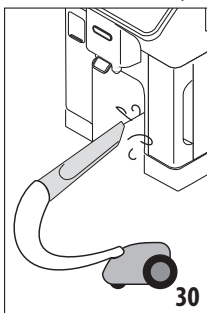

15.6 Čiščenje rezervoarja vode

Približno enkrat mesečno in ob vsaki zamenjavi filtra za mehčanje vode (D4) očistite rezervoar za vodo (A23).

1. Odstranite rezervoar za vodo (slika 2), odstranite filter za mehčanje (če je prisoten) in ga sperite s tekočo vodo;
2. Izpraznite rezervoar za vodo in ga očistite z vročo vodo, po potrebi s čisto, neabrazivno krpo. Temeljito sperite z vodo;
3. Ponovno vstavite filter (sl. 31), rezervoar napolnite s svežo in hladno pitno vodo do oznake MAX (sl. 3) in ponovno vstavite rezervoar;

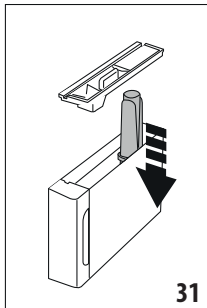

4. (samo, če je vstavljen mehčalni filter) Natočite 100ml vroče vode da filter aktivirate.

15.7 Čiščenje ustnikov dulca za kavo

1. Dulec za kavo redno čistite (A7) z gobo ali krpo (slika 32);

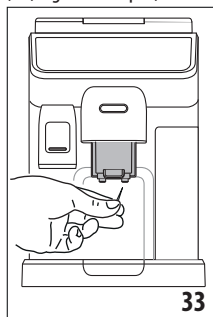
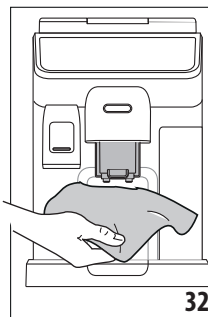

2. Preverite, da odprtine duca za kavo niso zamašene. Če je potrebno, odstranite kavne usedline z zobobrcem (slika 33).

15.8 Čiščenje lijaka za vnos mlete kave

Občasno (približno enkrat mesečno) očistite lijak za vnos predhodno zmlete kave (A4). To opravite na naslednji način:

1. Izklopite aparat (glejte poglavje »5. Izklop aparata«);
2. Odprite pokrovček lijaka;
3. Lijak očistite s priloženim čopičem (D5);
4. Zaprite pokrovček.

Pozor!

Po čiščenju pazite, da v lijaku ne pustite nobenih pripomočkov: prisotnost tujkov v lijaku med delovanjem lahko poškoduje aparat.

15.9 Čiščenje poparnika

Poparnik (A6) je treba očistiti vsaj enkrat mesečno.

Pozor!

Poparnika ni mogoče odstraniti z vklopljenim aparatom.

1. Prepričajte se, ali se je aparat pravilno izklopil (glejte poglavje "5. Izklop aparata");
2. Odstranite rezervoar vode (A23) (slika 2);
3. Odprite vrata poparnika (A5) (slika 34), ki se nahaja na desni strani;

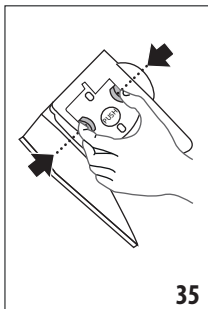
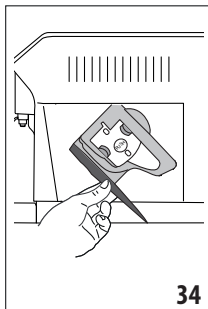

4. Pritisnite navznoter dve obarvani tipki za odklop in sočasno povlecite poparnik navzven (slika 35);
5. Poparnik za približno 5 minut potopite v vodo in nato splaknite pod;

Pozor!

SPERITE S SAMO VODO

NE S ČISTILI - NE V POMIVALNEM STROJU

6. Poparnik očistite brez uporabe čistil, ker bi ga lahko poškodovala.
7. S čopičem (D5) očistite morebitne ostanke kave na sedežu poparnika, ki jih vidite skozi vratca poparnika;
8. Po čiščenju ponovno vstavite poparnik v nosilec; nato pritisnite na napis PUSH dokler ne slišite klik;

Opomba:

Če je težko vstaviti poparnik je potrebno (preden ga ustavite) nastaviti na pravilno velikost s pomočjo dveh ročic (slika 36).

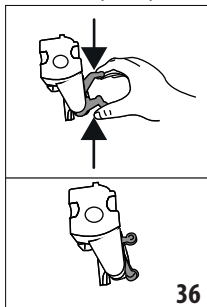

9. Ko ste ga ustavili preverite, da sta obe barvni tipki izstopili;
10. Zaprite okence poparnika;

11. Ponovno vstavite rezervoar za vodo.

15.10 Čiščenje vrčev za mleko (E) in (F)

Vrč za mleko očistite kot opisano:

1. Odstranite pokrov vrča za mleko (E1) ali (F1) (slika 18);
2. Snemite dulec za mleko (E5) ali (F5), podaljšek dulca za mleko (E7) (samo vrč hot) in cev za zajem mleka (E6) ali (F6) (slika 37);

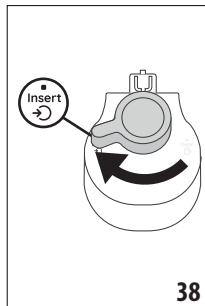
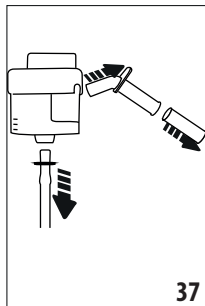

3. Sournjo obrnite gumb za reguliranje pene (E3) ali (F3) do položaja "Insert" (slika 38) in ga izvlecite;
4. Protiurno obrnite in snemite spojnik-priključek vrča za mleko (E4) ali (F4) (slika 39).

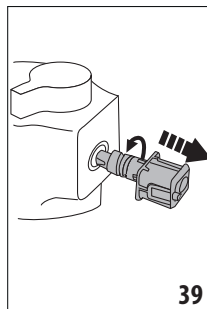

5. Vrč operite v pomivalnem stroju (priporočljivo) ali ročno, na način, ki je naveden v nadaljevanju:
 - **V pomivalnem stroju:** Vse zgoraj opisane komponente in posodo za mleko operite z vročo pitno vodo (najmanj 40°C): nato jih položite na zgornjo košaro pomivalnega stroja in zaženite program pranja s temperaturo 50°C, na primer ECO standard.
 - **Ročno:** Vse komponente in posodo za mleko temeljito sperite z vročo pitno vodo (vsaj 40 °C), da odstranite morebitne vidne ostanke mleka, pri čemer pazite, da voda prehaja skozi vse odprtine v pokrovu (slika 40). Nato vse komponente za najmanj 30 minut potopite v vročo pitno vodo (vsaj 40 °C) z detergentom za posodo. Nato vse komponente temeljito splaknite pod vročo pitno vodo, kot je opisano zgoraj, in jih posamezno drgnite z rokami.

6. Še posebej pazite, da na vdolbini in utoru pod gumbom (slika 41) ne ostanejo ostanki mleka: če je potrebno, utor postgajte z zobobrcem;

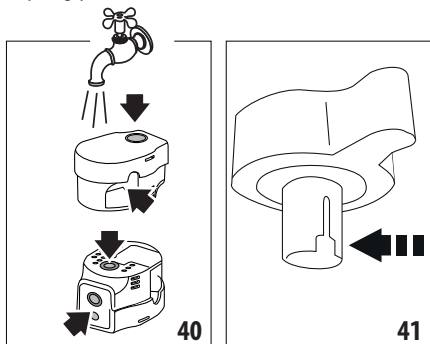

7. Preverite tudi, da cevke za sesanje in točenje mleka nista zamašeni z ostanki mleka;
8. Vse komponente osušite s suho in čisto krpo;
9. Ponovno sestavite vse sestavne dele pokrova;
10. Ponovno pritrдите pokrov na posodo za mleko.

Opomba:

Aparat vas tedensko opozori na potrebo po natančnem čiščenju vrča za mleko in vam predlaga postopek za pravilno čiščenje.

16. ODSTRANJEVANJE VODNEGA KAMNA

Pozor!

- Pred uporabo preberite navodila in etiketo sredstva za odstranjevanje vodnega kamna, navedeno na ovitku samega sredstva.
- Priporočamo le uporabo sredstva za odstranjevanje vodnega kamna De'Longhi. Uporaba neprimernih sredstev za odstranjevanje vodnega kamna, tako kot tudi neredno odstranjevanje, lahko povzroči pojav napak, ki jih ne krije garancija proizvajalca.
- Sredstvo za odstranjevanje vodnega kamna lahko poškoduje občutljive površine. Če se izdelek nehote polije, ga takoj posušite.

Za odstranjevanje vodnega kamna	
Sredstvo za odstranjevanje vodnega kamna	Odstranjevalec vodnega kamna De'Longhi
Posoda	Priporočena prostornina: 2 l
Čas	~50min

Iz aparata odstranite vodni kamen, ko se na domači strani (C) prikaže ustrezno sporočilo: če želite takoj opraviti odstranjevanje vodnega kamna, pritisnite "OK" in sledite operacijam od točke (5).

Če želite prestaviti odstranjevanje vodnega kamna na drugo priložnost, pritisnite "Prekliči": na domači strani vas simbol (C4) opomni, da je treba iz aparata odstraniti vodni kamen. (Sporočilo se bo prikazalo ob vsakem vklopu).

Za pristop meniju odstranjevanja vodnega kamna:

1. Na domači strani pritisnite na ikono menija nastavitve (C3);
2. Pomaknite se po straneh menija, dokler se ne prikaže postavka "Od.v.kamna";
3. Pritisnite "Začni" za vstop v postopek vodenega odstranjevanja vodnega kamna;
4. Pritisnite "Začni" za začetek;
5. Vstavite dulec za vodo (D6) (slika 5);
6. Odstranite in izpraznite pladenj za kapljevine (A15) in posodo za usedline (A10) (slika 10): nato znova vstavite oba in pritisnite "Naprej";
7. Odstranite rezervoar za vodo (A23), dvignite pokrov (A22) in (če je vstavljen) odstranite filter (D4). Rezervoar povsem izpraznite.
8. Sredstvo za odstranjevanje vodnega kamna nalijte v rezervoar za vodo do nivoja A (ki ustreza 100ml), označenega na notranji strani rezervoarja; nato dodajte vodo (en liter), dokler ne dosežete stopnje B (sl. 42). Ponovno vstavite rezervoar za vodo (s pokrovom) in pritisnite "Naprej";

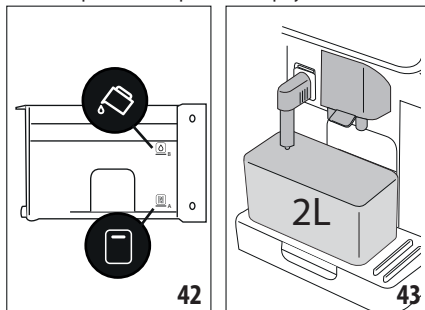

9. Pod razpršilnike postavite prazno posodo z najmanj s prostornino najmanj 2 litrov (slika 43). Pritisnite "Naprej", da začnete postopek ("Nazaj", če se želite vrniti na prejšnji zaslon, ali "X", če želite zapustiti postopek, ne pozabite odstraniti raztopine za odstranjevanje vodnega kamna iz rezervoarja).

Pozor! Nevarnost za opekline

Iz izlivov prihaja vroča voda, ki vsebuje kisline. Zato pazite, da ne pridete v stik z raztopino.

10. Začne se program za odstranjevanje kamna in raztopina za odstranjevanje vodnega kamna izteka iz dulca za vročo vodo in za kavo, ter avtomatsko izvede serijo spiranja v presledkih, da odstrani ostanke vodnega kamna iz aparata; Po približno 40 minutah aparat prekine s postopkom odstranjevanja vodnega kamna;

- Aparat je sedaj pripravljen za proces izpiranja s svežo vodo. Izpraznite posodo, ki se uporablja za zbiranje raztopine za odstranjevanje kamna in odstranite rezervoar za vodo, izpraznite, sperite s tekočo vodo, napolnite do nivoja MAKS s svežo vodo in vstavite v aparat (slika 44). Pritisnite "Naprej";

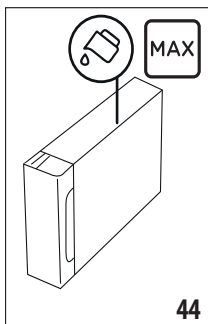

- Izpraznite posodo za zbiranje raztopine za odstranjevanje vodnega kamna pod izlivi in pritisnite "Naprej", da začnete postopek izpiranja;
- Vroča voda izteka tako iz dulca za vročo vodo kot tudi iz dulca za kavo;
- Ko zmanjka vode v rezervoarju, izpraznite posodo za zbiranje vode po splakovanju;
- Odstranite rezervoar za vodo, znova namestite, če je bil prej odstranjen, filter za mehčanje. Za nadaljevanje pritisnite "Naprej";
- Napolnite rezervoar s svežo vodo do nivoja MAX, ponovno ga vstavite v aparat in za nadaljevanje pritisnite »Next«;
- Namestite prazno posodo za zbiranje raztopine za odstranjevanje vodnega kamna pod dulcima in pritisnite "Naprej", da začnete nov cikel izpiranja;
- Ko zmanjka vode v rezervoarju izpraznite posodo za zbiranje vode za splakovanje, odstranite, izpraznite in znova vstavite posodo za zbiranje kapljevine (A15) in posodo za usedline (A10), nato ju znova vstavite v aparat;
- Izvlcite posodo za vodo, dolijte vodo do najvišjega nivoja in jo postavite nazaj v aparat, nato pritisnite "Naprej"
- Postopek odstranjevanja vodnega kamna je zdaj končan: pritisnite "Ok". Naprava se hitro ogreje in se na koncu vrne na domačo stran.

Opomba:

- Če se cikel odstranjevanja vodnega kamna ne zaključi pravilno (npr. zaradi izpada napajanja z električno energijo), je priporočljivo ponoviti cikel;
- Normalno je, da je po ciklu odstranjevanja vodnega kamna v posodi za kavne usedline prisotna voda (A10).

- Če rezervoar vode ni napolnjen do oznake nivoja MAX, je potrebno opraviti še tretji cikel izpiranja. S tem se zagotovi, da v notranjosti aparata ni ostankov sredstva za odstranjevanje vodnega kamna. Preden zaženete splakovanje se spomnite, da izpraznite posodo za zbiranje kapljevine.

17. PROGRAMIRANJE TRDOTE VODE

Alarm za odstranjevanje vodnega kamna se prikaže po vnaprej določenem obratovalnem obdobju, ki je odvisno od trdote vode. Če želite, lahko programirate aparat glede na dejansko trdoto vode, ki je v uporabi na določenem območju, ter s tem zmanjšate pogostost postopka odstranjevanja vodnega kamna.

17.1 Merjenje trdote vode

- Iz priloženega ovitka vzemite testni listič "Total hardness test" (D1) (v welcome pack).
- Testni listič povsem potopite v vodo za približno eno sekundo.
- Izvlcite listič in ga rahlo stresite. Po približno eni minuti se prikažejo 1, 2, 3 ali 4 kvadrтки rdeče barve, glede na trdoto vode, vsak kvadrat pomeni 1 nivo.

17.2 Nastavitev trdote vode

- Na domači strani (C) pritisnite ikono menija nastavitve (C3);
- Pomaknite se po straneh do izbire postavke "Trdota vode";
- Pritisnite "Nastavi"
- Opravite postopek iz prejšnjega odstavka in izmerite stopnjo trdote vode;
- Pritisnite piko, ki ustreza stopnji trdote, zaznani v prejšnji točki, kot je določeno v naslednji tabeli:

Preskus celotne trdote (D1)	Trdota vode
	Raven 1
	Raven 2
	Raven 3
	Raven 4

- Aparat je sedaj programiran v skladu z novo nastavitvijo trdote vode.
- Pritisnite "<" za vrnitev v meni nastavitve.

18. FILTER ZA MEHČANJE VODE

Nekateri modeli so opremljeni s filtrom za mehčanje vode (D4): če ga v vašem modelu ni, vam priporočamo nakup filtra pri pooblaščenem centru De'Longhi.

Za pravilno uporabo filtra sledite navodilom v nadaljevanju.

18.1 Namestitev filtra

1. Pritisnite na meni nastavitve (C3);
2. Pomaknite se po straneh, dokler se ne prikaže postavka "Filter vode";
3. Pritisnite "Ok" za vstop v vodeni postopek
4. Odstranite filter iz embalaže in obračajte koledar, dokler se ne prikaže naslednja 2 meseca (slika 45);

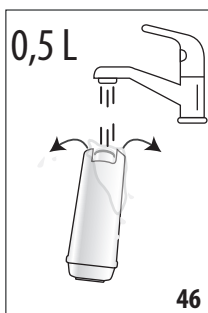
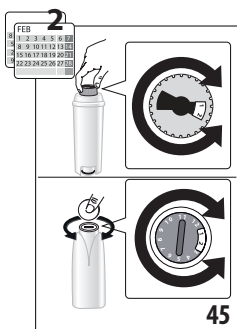

Opomba:

Trajnost filtra velja dva meseca ob normalni uporabi aparata, če pa aparata z nameščenim filtrom ne uporabljate, trajnost velja največ 3 tedne.

5. Pritisnite "Naprej" za nadaljevanje ("Nazaj" za vrnitev na prejšnji zaslon; "X" za preklíc operacije);
6. Za aktiviranje filtra pustite, da voda teče skozi srednjo luknjo filtra dokler ne izhaja iz stranskih odprtín za več kot eno minuto (slika 46). Pritisnite "Naprej";

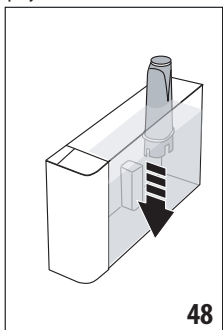
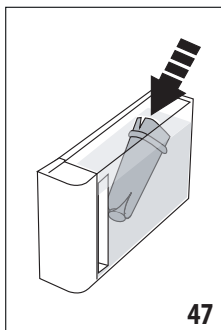

7. Odstranite rezervoar za vodo (A23) z aparata (slika 2) in ga napolnite z vodo; filter vstavite v rezervoar za vodo tako, da ga za približno deset sekund popolnoma potopite, nato ga nagnete in rahlo pritisnete, da zračni mehurčki začnejo izhajati (slika 47). Pritisnite "Naprej";

8. Filter vstavite v ustrezen sedež (slika 48) in ga pritisnite do konca; pritisnite "Naprej";
9. Rezervoar zaprite s pokrovom (A22), nato ga ponovno vstavite v aparat.
10. Vstavite dulec za vročo vodo (D6). Pritisnite "Naprej";
11. Pod dulec vroče vode postavite prazno posodo z najmanjšo prostornino 0,5 litra (slika 6) in pritisnite "Naprej", da aktivirate filter;
12. Naprava dovaja toplo vodo in se samodejno ustavi. Pritisnite "Ok" za vrnitev na domačo stran;
13. Sedaj je filter aktiviran in aparat lahko uporabljate.

18.2 Zamenjava ali odstranitev filtra

Filter zamenjajte, (D4) ko se na domači strani (C) prikaže ustrezno sporočilo: če želite zamenjavo opraviti takoj, pritisnite "Ok" in sledite operacijam od točke 3 v prejšnjem odstavku. Če želite zamenjavo opraviti kasneje, pritisnite "Prekliči": na zaslonu bo simbol filtra opominjal, da je potrebno zamenjati filter.

Za prikaz postopajte na naslednji način:

1. Pritisnite na meni nastavitve (C3);
2. Pomaknite se po straneh, dokler se ne prikaže postavka "Filter za vodo": pritisnite "Ok";
3. Pritisnite "Ok" za vstop v vodeni postopek;
4. Izvlecite posodo za vodo (A23) in izrabljeni filter.
5. Za odstranitev filtra pritisnite "Ok" ("Nazaj" za vrnitev v prejšnje okno; "Izbríši" za razveljavitev postopka);
6. Za zamenjavo filtra pritisnite "Naprej". Nadaljujte z izvajanjem postopkov, prikazanih v prejšnjem odstavku od točke (4).

Opomba:

Po preteku dveh mesecev (glej disk s časom), ali če aparat niste uporabljali za 3 tedne, zamenjajte filter čeprav aparat tega še ne zahteva.

19. TEHNIČNI PODATKI

Napetost:	220-240 V~ 50-60 Hz max. 10 A
Moč:	1450 W
Tlak:	1,9 MPa (19 bar)
Prostornina rezervoarja vode:	1.8 l
Mere DxŠxV:	260x450x385 mm
Dolžina kabla:	1200 mm
Teža (različna glede na model):	11,2 kg
Največja vsebnost posode za kavno zrnje:	300 g
Frekvenčni razmak:	2400 - 2500 MHz
Največja prenosna moč:	20 mW

De'Longhi si pridržuje pravico, da kadarkoli spremeni tehnične in estetske značilnosti, ne da bi pri tem spreminjala delovanje in kakovost izdelkov.

19.1 Nasveti za varčevanje z energijo





- Za zmanjšanje porabe energije po pripravi enega ali več napitkov, odstranite vrča za mleko ali pripomočke.
- Samodejni izklop nastavite na 15 minut (glejte odstavek »6.8 Nastavitev samodejnega izklopa«);



- Zaženite varčevanje z energiji (glejte odstavek "6.9 Generalen");
- Ko aparat to zahteva, zaženite cikel za odstranjevanje vodnega kamna.

20. SPOROČILA, PRIKAZANA NA ZASLONU

PRIKAZANO SPOROČILO	POMEN	REŠITEV
Rezervoar napolni s svežo vodo do nivoja MAX. Ne pozabite napolniti nad 1. stopnjo	Voda v rezervoarju (A23) ne zadostuje.	Odstranite rezervoar in ga napolnite s svežo in hladno pitno vodo nad nivojem 1 ter ga ponovno vstavite v aparat.
Nimam dovolj vode za napitek. Rezervoar napolni s svežo vodo do nivoja MAX Ne pozabite napolniti nad 1. stopnjo		
Vstavi rezervoar za vodo	Rezervoar (A23) ni pravilno vstavljen.	Rezervoar vstavite pravilno in ga potisnete do konca.
Napolni rezervoar s svežo vodo. Izprazni posoda za zbiranje kapljevine in posoda za usedline	Količina vode v rezervoarju ne zadostuje za pripravo pijače in kmalu boste morali izprazniti posodo z usedlinami kave.	Naprava zahteva izvedbo obeh dejavnosti: na ta način nadaljnji posegi ne bodo več potrebni in brez prekinitve bo mogoče zapored točiti več pijač.
Vstavi enoto poparnika	Po čiščenju niste ponovno vstavili poparnika (A6).	Vstavite poparnik, kot je opisano v odst. »15.9 Čiščenje poparnika«
Izprazni posodo za usedline	Posoda za kavne usedline (A10) je polna.	Očistite, kot je opisano v odst. "15.3 Čiščenje posode za kavne usedline"
Vstavi posodo za usedline in posodo za zbiranje kapljevine	Vsebnik za usedline (A10) in/ali posoda za zbiranje kapljevine (A15) nista pravilno vstavljeni ali nista prisotni.	Vstavite pladenj za kapljevine skupaj s posodo za usedline tako, da pritisnete do konca.
Dodaj mleto kavo po želji. Največ eno merico!	Izbrana je priprava s predhodno mleto kavo.	Prepričaj se, da lijak (A4) ni zamašen, nato vstavite eno poravnano merico (D2) mlete kave in na zaslonu pritisnite "Naprej", sledite napotkom iz odst. »8.4 Priprava napitka iz vnaprej mlete kave«.
Napolnite posodo za zrnje in pritisnite Ok za nadaljevanje priprave	Kave v zrnju je zmanjkalo.	Napolnite posodo za zrna (A2) in pritisnite Ok za nadaljevanje točenja
Vstavite dulec za vročo vodo	Dulec (D6) ni pravilno vstavljen ali ni prisoten.	Vstavite dulec tako, da ga potisnete do konca (slika 5): aparat oddaja zvočni signal (če je aktivna funkcija zvočnega opozorila).
Vstavi vrč za mrzlo/vroče mleko	Vrč za mleko (E) ali (F) ni pravilno vstavljen ali ni prisoten.	Vstavite vrč za mleko tako, da ga potisnete do konca: aparat odda zvočni signal (če je funkcija zvočnega opozorila aktivirana).
→		

PRIKAZANO SPOROČILO	POMEN	REŠITEV
Izvajam čiščenje. Takoj se vrnem	Aparat je zaznal nečistoče v notranjosti.	Počakajte, da se aparat vrne v pripravno stanje in ponovno izberite želen napitek. Če se težava nadaljuje, se obrnite na pooblaščen servisni center.
Nove nastavitve niso bile shranjene	Med prilagajanjem pijače (glejte poglavje »13. Funkcija »my« (samo napitki »Hot«) u«, priprava je bila namerno prekinjena s pritiskom na "X" ali pa se je sprožil alarm.	Pritisnite "X" za vrnitev na domačo stran (C), za prikaz alarma, ki je povzročil prekinitev. Sledite navodilom glede prikazanega alarma (glejte pog. »20. Sporočila, prikazana na zaslonu«)
Ni mi mogoče pripraviti napitka. Zmanjšaj aromo in poskusi ponovno	Kava je predrobno mleta, zaradi česar kava prepočasi ali sploh ne izteka.	Izberite blažjo "Aromo" (glejte »8.3 Prilagajanje napitka«)
	Če je prisoten filter za mehčanje vode (D4), je morda v filtru prisoten zračni mehur, ki preprečuje iztekanje.	Pritisnite "Ok" in natočite malo vode (glejte pog. »10. Priprava vroče vode in vročega čaja u« dokler pretok ne postane enakomeren. Če težava ni odpravljena, odstranite filter (glejte odst. »18.2 Zamenjava ali odstranitev filtra«)
Ni mi mogoče pripraviti napitka. Nastavi mlinček, obrni gumb za en položaj	Mletje je predrobno, zaradi česar kava prepočasi ali sploh ne izteka.	Pritisnite "OK" in nadaljujte z reguliranjem kavnega mlinčka (glejte odst. »6.4 Nastavitev mletja kave«).
Izberi manj močno aromo ali zmanjšaj količino vnaprej mlete kave	Uporabili ste preveč kave.	Izberite blažjo "Aromo" (glejte »8.3 Prilagajanje napitka«) ali zmanjšajte količino mlete kave (največ 1 merica). Pritisnite "Ok", da se vrnete na domačo stran, ali počakajte, da sporočilo izgine.
Vrč za mleko hrani v hladilniku	Opravili ste pripravo mleka in vrč za mleko je še vedno v aparatu	Vrč za mleko odstranite in odložite v hladilnik.
Opraviti je treba odstranjevanje vodnega kamna iz aparata. Pritisnite Ok za začetek (~50 min)	Označuje, da je iz aparata potrebno odstraniti vodni kamen.	Če želite opraviti odstranjevanje vodnega kamna, pritisnite "Ok" in sledite vodenemu postopku, v nasprotnem primeru pritisnite "Prekliči": v tem primeru se na domači strani (C) pojavi simbol  (C4), ki opominja, da je potrebno opraviti odstranjevanje vodnega kamna (glejte pog. »16. Odstranjevanje vodnega kamna«).
Cikel odstranjevanja vodnega kamna je bil prekinjen. Pritisnite Ok za nadaljevanje	Odstranjevanje vodnega kamna je prekinjeno ali ni pravilno zaključeno	Pritisnite Ok za nadaljevanje (glejte poglavje »16. Odstranjevanje vodnega kamna«).
Zamenjaj filter za vodo. Pritisnite OK za začetek	Filter za mehčanje vode (D4) je izrabljen.	Pritisnite "Ok", če želite zamenjati filter, ali "Izbriši", če nameravate to storiti kdaj drugič. Sledite navodilom v pog. »18. Filter za mehčanje vode«.
		→

PRIKAZANO SPOROČILO	POMEN	REŠITEV
Splošni alarm: Glejte navodila za uporabo / App Coffee Link	Notranjost aparata je zelo umazana.	Natančno očistite aparat, kot je to opisano v pog. "15. Čiščenje". Če se po čiščenju še vedno prikaže sporočilo, se obrnite na servisno službo in /ali na pooblaščen servisni center
Obtok prazen. Pritisnite OK za začetek polnjenja	Vodni obtok je prazen	Pritisnite "Ok", da napolnite tokokrog: dostava se samodejno ustavi. Normalno je, da se v posodi za zbiranje kapljevine nahaja voda (A15) po napolnitvi. Če težava ni odpravljena, preverite, ali je rezervoar za vodo (A23) vstavljen do konca.
	Vstavljen je nov filter za mehčanje (D4)	Prepričajte se, da ste pravilno upoštevali navodila za vstavljanje novega filtra (odst. "18.1 Namestitev filtra" in "18.2 Zamenjava ali odstranitev filtra"). Če težava ni odpravljena, odstranite filter (odst. "18.2 Zamenjava ali odstranitev filtra").
Profil kavnih zrn se je spremenil! Ne pozabite natočiti vsaj 3 kave, da dosežete najboljši rezultat v skodelici	Z aparatom je treba opraviti 3 priprave z novo kavo, preden bo mogoče regulirati Bean Adapt	Prilavite vsaj 3 kave z novo kavo, preden spremenite Bean Adapt
Za idealno temperaturo priporočam, da opravite hitro izpiranje, da me ohladite. Postavite posodo prostornine 0,2 l pod dulca in pritisnite Začni.	Če želite pripraviti napitek "cold brew technology" po pripravi več toplih napitkov	Pod dulca za kavo postavite posodo in pritisnite "Začni", da izvedete hitro hladno izpiranje in ohladite kavni obtok, ali pritisnite "Preskoči", da takoj točite želeni napitek.
Za idealno temperaturo priporočam, da opravite hitro izpiranje, da me ogrejete. Postavite posodo prostornine 0,2 l pod dulca in pritisnite Začni.	Če želite pripraviti zopel napitek po pripravi napitkov "cold brew technology"	Pod dulca za kavo postavite posodo in pritisnite "Začni", da izvedete hitro toplo izpiranje in segrejte kavni obtok, ali pritisnite "Preskoči", da takoj točite želeni napitek.
	Pomeni, da je omogočeno varčevanje z energijo.	Da bi onemogočili varčevanje z energijo, sledite postopku v odst. "6.9 Generalen".
	Opominja, da je potrebno odstraniti vodni kamen iz aparata.	Čim prej je potrebno opraviti program odstranjevanja vodnega kamna, opisan v pog. »16. Odstranjevanje vodnega kamna u«
	Ne pozabite, da je treba zamenjati filter (D4)	Zamenjajte filter ali ga odstranite po navodilih v pog. "18. Filter za mehčanje vode".
	Zapomnite si, da je potrebno očistiti vrč za mleko (E) ali (F).	Obrnite gumb za reguliranje pene (E3) ali (F3) v položaj CLEAN.
	Povezljivost je bila konfigurirana v meniju nastavitvev (C3) aparata.	Opravite povezavo z aplikacijo Coffee Link.
→		

PRIKAZANO SPOROČILO	POMEN	REŠITEV
	Označuje, da je aparat povezan.	Če želite onemogočiti povezavo, nadaljujte, kot je opisano v odst. "6.3 Povezljivost".
	Povezljivost je aktivna, vendar je oblak nedosegljiv.	<p>Če je bil pred kratkim vklopljen, počakajte, da se aparat popolnoma prižge.</p> <p>Če težava ni odpravljena, izključite in znova aktivirajte povezavo, kot je opisano v odst. "6.3 Povezljivost".</p> <p>Preverite, ali lučke na usmerjevalniku kažejo, da je omrežje aktivno.</p> <p>Če se težava še vedno pojavlja, izklopite in vklopite napravo in domači usmerjevalnik.</p>

21. ODPRAVLJANJE TEŽAV

Spodaj so opisana nekatera mogoča nepravilna delovanja.

Če problema ne uspete rešiti na opisan način, se morate obrniti na tehnično službo.

TEŽAVA	MOŽEN VZROK	REŠITEV
Aparat se ne vklopi	Vtič ni priključen v vtičnico.	Vstavite vtič v vtičnico (sl. 1).
Kava ni vroča.	Notranji obtoki aparata so se ohladili, ker je preteklo 2-3 minute od zadnje kave.	Preden pripravite kavo, s posebno funkcijo segrejte notranje krogotoke z izpiranjem (glej odst. "8.1 Aparat pripravite za kavne napitke").
	Nastavljena temperatura kave je nizka.	V meniju z nastavitvami nastavite višjo temperaturo kave (C3) (glejte odst. »6.5 Temperatura kave«).
	Pred pripravo niste ogreli skodelic.	Skodelice segrejte tako, da jih oplaknete z vročo vodo (Pazi: lahko uporabite funkcijo vroča voda).
	Iz aparata je treba odstraniti vodni kamen	Nadaljujte, kot je opisano v pog. "16. Odstranjevanje vodnega kamna". Nato preverite stopnjo trdote vode ("17.1 Merjenje trdote vode") in preverite, ali je aparat nastavljen glede na dejansko trdoto ("17.2 Nastavitev trdote vode").
Kava ni polnega okusa in ima malo kreme.	Kava je pregrobo mleta.	Vstopite v meni nastavitvev (C3) in sledite napotkom za reguliranje mletja. Učinek bo viden po 3 iztočenih kavah (glejte odst. "6.4 Nastavitev mletja kave").
	Kava ni primerna.	Uporabite mešanico kave za aparate za ekspresno kavo.
	Kava ni sveža.	Pakiranje kave je predolgo odprto in je izgubilo okus.
		→

TEŽAVA	MOŽEN VZROK	REŠITEV
Kava prepočasi izteka ali izteka po kapljicah.	Kava je predrobno mleta.	Vstopite v meni nastavitve (C3) in sledite napotkom za reguliranje mletja. Učinek se pozna šele po 3 pripravljenih kavah "6.4 Nastavitev mletja kave".
Kava ne izhaja iz enega ali obeh dulcev.	Šobi dulca za kavo (A7) sta zamašeni.	Očistite dulec kave z gobo ali zobotrebcom.
V pripravljeni kavi je preveč vode.	Lijak (A4) se je zamašil.	Lijak očistite s čopičem (D5), kot je opisano v odst. "15.8 Čiščenje lijaka za vnos mleto kave".
Točenje napitka je slabo	V rezervoarju ni dovolj vode	Rezervoar vedno napolnite nad 1. nivojem.
Aparat ne toči kave.	Aparat je zaznal nečistoče v notranjosti: na zaslonu se prikaže napis "Izvajam čiščenje...".	Počakajte, da se aparat vrne v pripravno stanje in ponovno izberite želen napitek. Če se težava nadaljuje, se obrnite na pooblaščen servisni center.
Poparnika (A6) ni mogoče odstraniti.	Izklopa niste izvedli pravilno	Izklopite s pritiskom na tipko  (A9) (glejte pog. "5. Izklop aparata").
Ob zaključku odstranjevanja vodnega kamna aparat zahteva tretje splakovanje.	Med dvema splakovanjema rezervoar (A23) ni bil napolnjen do nivoja MAX	Postopajte po zahtevah aparata, izpraznite najprej posodo za zbiranje kapljavine (A15), da bi se izognili razlitju.
Mleko ima velike mehurčke ali brizga iz dulca za mleko (E5) ali (F5).	Pokrov (E1) ali (F1) vrča mleka je zamazan	Očistite pokrov posode za mleko, kot je to opisano v odst. "15.10 Čiščenje vrčev za mleko (E) in (F)".
	Pokrov (E1) ali (F1) ni pravilno sestavljen.	Pravilno sestavite vse komponente, kot je navedeno v pog. »9.1 Priprava vrčev za mleko (E in F)« in "9.4 Nastavitev količino pene".
Mleko ima velike mehurčke ali brizga iz dulca mleka (E5) ali (F5) ali je rahlo penast.	Mleko ni dovolj hladno ali vrsta mleka ni primerna za zahtevani napitek	Za najboljše rezultate poskrbite, da za pripravo toplih ali hladnih napitkov uporabite pravo vrsto mleka (glejte oddelek "9.2 Kakšno mleko uporabiti?"). Napitke uporabljajte pri temperaturi hladilnika (približno 5°C).
	Pokrov (E1) ali (F1) vrča mleka je zamazan	Vrč za mleko očistite, kot je navedeno v odst. "9.6 Čiščenje vrčev za mleko po vsaki uporabi"
	V zarezih pod ročko za nastavitev pene (E3) ali (F3) je nekaj vode	Izvlcite gumb in dobro osušite.
	Uporabljajo se zelenjavne napitke	Za izboljšanje rezultata uporabite napitke pri temperaturi hladilnika (približno 5°C). Količino pene prilagodite, kot je navedeno v odstavku. "9.4 Nastavitev količino pene"



TEŽAVA	MOŽEN VZROK	REŠITEV
Površina za odlaganje skodelic (A13) je vroča.	Pripravljenih je bilo več napitkov zaporedoma	
Po čiščenju posode za zbiranje kapljevine ni mogoče vstaviti v aparat	Posoda za zbiranje kondenzata (A12) ni pravilno postavljena	Preverite, ali je posoda za zbiranje kapljevine pravilno postavljena
Aparat ne uporabljate in se slišijo zvoki ali rahlo pihanje pare	Aparat je pripravljen za uporabo ali ste ga izklopili pred kratkim, ter je nekaj kapljic kondenzata padlo v še toplem uparjalnik	Ta pojav je del normalnega delovanja aparata; da bi omejili pojav, izpraznite posodo za zbiranje kapljevine.
Naprava oddaja pare iz pladnja za kapljevine (A15) in/ali na površini na kateri je postavljen aparat je prisotna voda.	Po čiščenju rešetka pladnja ni bila ponovno vstavljena (A14)	Postavite rešetko pladnja nazaj v pladenj za kapljevine
Napitka To Go je preveč ali izhaja iz travel muga	Izbrana količina ni ustrezna	Izberite manjšo količino (srednjo $\overline{\text{TM}}$ ali majhno $\overline{\text{TP}}$) Nastavite količino glede na mug, da bo ob naslednji pripravi količina ustrezna
Napitka To Go je malo	Izbrana količina ni ustrezna	Izberite večjo količino (srednjo $\overline{\text{TM}}$ ali veliko $\overline{\text{TG}}$) Nastavite količino glede na mug, da bo ob naslednji pripravi količina ustrezna
Travel muga ni mogoče vstaviti v aparat	Loputa prostora za travel mug (A17) je zaprta in/ali je dulec za kavo (A7) je znižan	Odprite loputo in/ali dvignite dulec za kavo
Aplikacija ne dela	Neppravilno delovanje aplikacije	Zaprte in ponovno zaženite aplikacijo
Aplikacija poroča o težavi v aparatu, ki je ni	Podatki med aparatom in aplikacijo niso sinhronizirani	Deaktivirajte in ponovno aktivirajte povezljivost (par. "6.3 Connettività")

SADRŽAJ

1. UVOD	117
1.1 Slova u zagradama	117
1.2 Rješavanje problema i popravke	117
1.3 Preuzmite aplikaciju!	117
2. OPIS	117
2.1 OPIS UREĐAJA (A)	117
2.2 Opis kontrolne ploče (B)	117
2.3 Opis početne stranice (glavni zaslon) (C)	117
2.4 Opis dodatnog pribora (D) (*različiti ovisno o modelu)	118
2.5 Opis vrča za mljeko (vruće) (E)	118
2.6 Opis vrča za mljeko (hladno) (F)	118
3. PRVO POKRETANJE UREĐAJA ☼	118
4. UKLJUČIVANJE APARATA ☼	119
5. ISKLJUČIVANJE APARATA	119
6. POSTAVKE IZBORNIKA ☼	119
6.1 Ispiranje	119
6.2 Uklanjanje kamenca	120
6.3 Povezivanje	120
6.4 Prilagodba mljevenja	120
6.5 Temperatura kave	120
6.6 Jezici	120
6.7 Stvaranje i uređivanje profila	120
6.8 Postavi Automatsko isključivanje	121
6.9 Općenito	121
6.10 Filtar za vodu	121
6.11 Tvrdća vode	121
6.12 Default values (Tvorničke postavke)	121
6.13 Ispuštanje vode	121
6.14 Statistics (Statistika)	122
7. IZBOR NAPITAKA	122
8. PRIPREMA NAPITAKA NA OSNOVU KAVE ☼ ...	123
8.1 Priprema uređaja za napitke s kavom	123
8.2 Izravni odabir napitaka s kavom	123
8.3 Prilagodba napitka	123
8.4 Priprema kave upotrebom mljevene kave	124
8.5 Tehnologija Bean Adapt Technology i Espresso SOUL	125
8.6 Općenite upute za pripremu napitaka od kave	125
8.7 Savjeti za topliju kavu	125
8.8 Vrč za Kavu /Vrč za hladni napitak	125
8.9 Čišćenje vrča za kavu	126
9. PRIPREMA NAPITAKA NA OSNOVU MLIJEKA:	
☼	126
9.1 Priprema vrčeva za mljeko (E i F)	126
9.2 Koje mljeko koristiti?	126
9.3 Napunite i pričvrstite vrč za mljeko	126
9.4 Prilagodite količinu pjene	127
9.5 Priprema mliječnih napitaka	127
9.6 Čišćenje vrčeva za mljeko nakon svake upotrebe	127
10. PRIPREMA VRUĆE VODE I VRUĆEG ČAJA ☼ ...	128
.....	
10.1 Priprema uređaja	128
10.2 Isporuka vrućeg čaja	128
10.3 Isporuka vruće vode	128
11. FAVOURITES NAPITCI (OMILJENI) ☼	128
12. PRIPREMA NAPITAKA "TO GO" ☼	129
12.1 Čišćenje putne šalice nakon svake upotrebe ...	129
.....	
13. FUNKCIJA „MY“ (SAMO "VRUĆI" NAPITCI) ☼ .	129
.....	
14. ODABERITE SVOJ PROFIL ☼	130
15. ČIŠĆENJE ☼	130
15.1 Čišćenje aparata	130
15.2 Čišćenje unutarnjeg kruga uređaja	130
15.3 Čišćenje spremnika taloga kave	130
15.4 Čišćenje podloška za kapanje i rešetke sabirnice	131
15.5 Čišćenje unutrašnjosti aparata	131
15.6 Čišćenje spremnika za vodu	131
15.7 Čišćenje mlaznica za ispuštanje kave	132
15.8 Čišćenje lijevka za uvođenje mljevene kave	132
.....	
15.9 Čišćenje infuzera	132
15.10 Čišćenje vrčeva za mljeko (E) i (F)	133
16. UKLANJANJE KAMENCA ☼	133
17. PROGRAMIRANJE TVRDOĆE VODE	135
17.1 Mjerenje tvrdoće vode	135
17.2 Postavka tvrdoće vode	135
18. FILTAR ZA OMEKŠAVANJE VODE	135
18.1 Instaliranje filtra	135
18.2 Zamjena ili uklanjanje filtra	136
19. TEHNIČKI PODACI	136
19.1 Savjeti za uštedu energije	136
20. PORUKE PRIKAZANE NA ZASLONU	136
21. RJEŠAVANJE PROBLEMA	139

1. UVOD

Zahvaljujemo na odabiru automatskog aparata za kavu i cappuccino.

Odvojite nekoliko trenutaka za čitanje ovih uputa za uporabu. Tako ćete izbjeći opasne situacije ili oštećenja aparata.

1.1 Slova u zagradama

Slova u zagradama odgovaraju opisu uređaja (stranica 2-3).

1.2 Rješavanje problema i popravke

U slučaju problema, najprije ih pokušajte riješiti slijedeći upozorenja u poglavljima "20. Poruke prikazane na zaslonu" i "21. Rješavanje problema".

Ako nisu neučinkovita ili za daljnje pojašnjenje, obratite se službi za korisnike pozivom na broj naveden u priloženom popisu "Korisnička podrška".

Ako vaša zemlja nije navedena na listu, nazovite broj naveden u jamstvu. Za bilo kakve popravke obratite se samo tehničkoj podršci tvrtke De'Longhi. Adrese su navedene u potvrdi o jamstvu aparata.

1.3 Preuzmite aplikaciju!



Preuzmite aplikaciju, stvorite svoj račun slijedeći upute u samoj aplikaciji.

Aplikacija također sadrži recepte, informacije, savjete, zanimljivosti o svijetu kave, a moguće je imati i sve informacije o vašem uređaju na dohvata ruke.

PROVJERITE JE LI APLIKACIJA DOSTUPNA U VAŠOJ ZEMLJI:
app-availability.delonghi.com

Modeli s Wi Fi vezom

U povezanim modelima moguće je daljinski upravljati nekim funkcijama iz aplikacije Coffee Link.

 Ovaj simbol ističe funkcije kojima se može upravljati ili konzultirati u aplikaciji.

Također, možete stvoriti nove napitke i spremiti ih u vaš uređaj.

Zabilješka:

- Da biste pristupili funkcijama iz aplikacije, aktivirajte povezivanje iz izbornika postavki uređaja (vidi "6.3 Povezivanje").
- Provjerite kompatibilne uređaje na "compatibledevices.delonghi.com".

2. OPIS







2.1 Opis uređaja (A)

- A1. Poklopac spremnika zrna
- A2. Spremnik zrna kave
- A3. Ručicu za podešavanje mlina za kavu
- A4. Lijevak mljevene kave
- A5. Vrata infuzera
- A6. Uklonjivi infuzer
- A7. Izljev kave podesiv po visini
- A8. Priključak za dodatnu opremu
- A9. Tipka  za uključivanje i isključivanje uređaja (stand-by)
- A10. Spremnik taloga kave
- A11. Potpora spremnika taloga kave
- A12. Posuda za prikupljanje kondenzata
- A13. Pladanj za šalice
- A14. Rešetka sabirnice
- A15. Posuda za prikupljanje kondenzata
- A16. Pretinac za putnu šalicu
- A17. Sklop vrata pretinca za putnu šalicu
- A18. Rešetka vrata
- A19. Nosač rešetke vrata
- A20. Pokazatelj razine vode u sabirnici kapljica
- A21. Kabel za napajanje
- A22. Poklopac spremnika za vodu
- A23. Spremnik za vodu

2.2 Opis kontrolne ploče (B)

- B1. Izbornik "Cold" (hladnih) napitaka
- B2. Izbornik napitaka "To go" (za ponijeti)
- B3. Izbornik "Hot" (vrućih) napitaka
- B4. Izbornik "Favourites" (omiljenih) napitaka

2.3 Opis početne stranice (glavni zaslon) (C)

- C1. Napitci koji se mogu odabrati (izravan odabir)
- C2. Da biste pregledali i eventualno prilagodili postavke napitaka
- C3. Izbornik postavki uređaja
- C4. Pokazatelji:
 -  Uređaj čeka na prvo povezivanje
 -  Pokazatelj aktivne Wi-Fi mreže
 -  Pokazatelj odsustva mreže
 -  Pokazatelj aktivne uštede energije
 -  Pokazatelj zahtjeva za čišćenje vrča za mlijeko
 -  Pokazatelj zahtjeva za uklanjanje kamenca
 -  Pokazatelj istrošenog filtra
- C5. Bean Adapt Technology (aktivirati iz aplikacije): vidi "8.5 Tehnologija Bean Adapt Technology i Espresso SOUL"
- C6. Prilagodljivi profili (vidi "14. Odaberite svoj profil")

2.4 Opis dodatnog pribora (D) (*različiti ovisno o modelu)

Dodaci sadržani u početnom paketu:

- D1. Test traka "Total Hardness Test" (Ukupni test tvrdoće)
- D2. Mjerica prethodno mljevene kave
- D3. Sredstvo za uklanjanje kamenca
- D4. Filtar za omekšavanje vode
- D5. Četka za čišćenje
- D6. Dozator za vruću vodu
- D7. Posuda za kockice leda

- D8. Vrč kave
- D9. Putnu šalica

2.5 Opis vrča za mlijeko (vruće) (E)



- E1. Poklopac vrča za mlijeko
- E2. Posuda za mlijeko
- E3. Ručicu za podešavanje pjene/čišćenje (Clean)
- E4. Priključak-spojnica za vrč za mlijeko (uklonjivo za čišćenje)
- E5. Izljev mlijeka (podesiv po visini)
- E6. Cijev za dovod mlijeka (silikonska)
- E7. Produžetak izljeva mlijeka

2.6 Opis vrča za mlijeko (hladno) (F)



- F1. Poklopac vrča za mlijeko
- F2. Posuda za mlijeko
- F3. Ručicu za podešavanje pjene/čišćenje (Clean)
- F4. Priključak-spojnica za vrč za mlijeko (uklonjivo za čišćenje)
- F5. Izljev mlijeka
- F6. Cijev za dovod mlijeka (kruta plastika)

3. PRVO POKRETANJE UREĐAJA

Zabilješka:

- Svi tragovi kave na mlinu za kavu nastaju zbog testova funkcioniranja uređaja prije nego što se proizvod stavi na tržište i dokaz su pažljive brige o istom.
 - Pri prvoj upotrebi isperite sve uklonjive dodatke vrućom vodom (vrčevi za mlijeko (E) i (F), putna šalica* (D9), vrč kave* (D8), spremnik za vodu (A22) i (A23)) koji su namijenjeni kontaktu s vodom ili mlijekom. Za vrčeve mlijeko preporučujemo pranje u perilici posuđa.
 - Preporučljivo je prilagoditi tvrdoću vode što je prije moguće slijedeći postupak u poglavlju "17. Programiranje tvrdoće vode".
1. Spojite kabel za napajanje (A21) u struju (sl. 1).

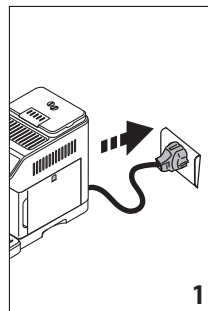

2. Pritisnite zastavicu koja se odnosi na željeni jezik i potvrdite odabir pritiskom na "Gotovo".

Zatim slijedite upute prikazane na zaslonu samog uređaja:

3. Izvadite spremnik za vodu (A23) (sl. 2) napunite ga do MAX linije svježom i hladnom vodom (sl. 3);

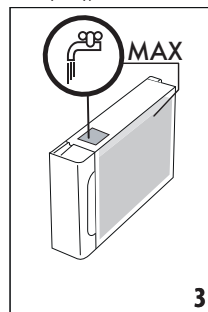
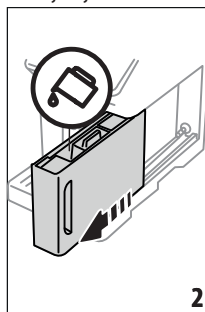

4. Zatim ga vratite na mjesto, zatim potvrdite pritiskom na "Dalje";
5. Napunite spremnika zrna (A2) (sl. 4), zatim potvrdite pritiskom na „Dalje“.

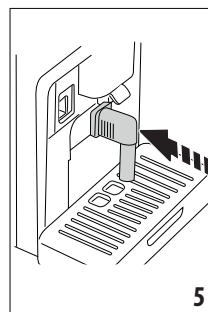
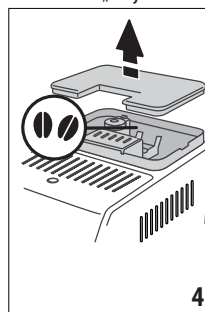

6. Postavite mlaznicu za vruću vodu (D6) na priključak dodatne opreme (A8) (sl. 5) i stavite posudu minimalnog kapaciteta od 200 ml ispod mlaznice za kavu (A7) i mlaznice vruće vode (sl. 6);

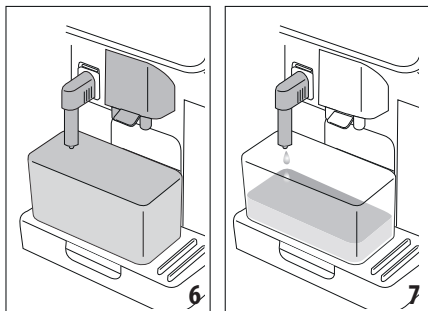

7. Pritisnite "Ok" da napunite uređaj priprema vodu iz mlaznice za vruću vodu (sl. 7);
8. Nakon ispuštanja, uređaj nastavlja s zagrijavanjem vršeci ispiranje vrućom vodom koja izlazi iz izljeva kave (sl. 8).

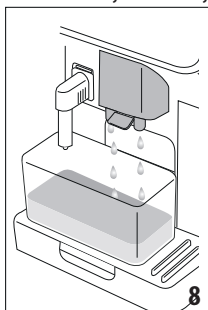

Na kraju zagrijavanja uređaj nudi upute za uporabu uređaja.

Zabilješka:

- Pri prvom korištenju treba pripremiti 4-5 cappuccina prije nego što uređaj da zadovoljavajući rezultat u šalici.
- Prilikom prve uporabe, uređaj vode je prazna, tako da uređaj može biti vrlo bučan: buka će se ublažiti kao dolazi do punjenja kruga.

4. UKLJUČIVANJE APARATA

Zabilješka:

- Svaki put kad se uređaj uključi, automatski se provodi predgrijavanje i ciklus ispiranja koji se ne mogu prekinuti. Uređaj je spreman za uporabu tek nakon dovršetka ovog ciklusa.
1. Za uključivanje aparata pritisnite tipku  (A9) (sl. 9): uređaj se uključuje.

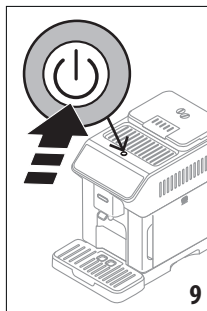

2. Nakon završetka zagrijavanja započinje faza ispiranja vrućom vodom koja izlazi iz mlaznice za kavu (A7); na ovaj način, osim zagrijavanja kotla, vruća voda kruži kroz uređaj i tako ga zagrijava.

5. ISKLJUČIVANJE APARATA

Prilikom svakog isključivanja, aparat obavlja automatski ciklus ispiranja ako je pripremljena kava.

1. Za isključivanje aparata pritisnite tipku  (A9) (sl. 9).
2. Ako je predviđeno, uređaj obavlja automatski ciklus ispiranja iz mlaznice za kavu (A7) vrućom vodom, a zatim se isključuje (stanje pripravnosti).

Zabilješka:

Ako se uređaj ne koristi dulje vrijeme, odspojite uređaj iz napajanja nakon što izvršite postupak isključivanja.

Pozornost!

Nikada ne izvlačite utikač iz utičnice dok je uređaj uključen.

6. POSTAVKE IZBORNIKA

6.1 Ispiranje

Pomoću ove funkcije moguće je ispuštati vruću vodu iz mlaznice za kavu (A7) (i, ako je umetnut, iz rasprivača vruće vode (D6)) kako bi se očistio i zagrijavao unutarnji krug uređaja.

Postavite ispod mlaznica spremnik minimalne zapremine od 100 ml (sl. 6).

Da biste aktivirali ovu funkciju, postupite na sljedeći način:

1. Pritisnite izbornik postavki (C3);
2. Prikazite stavku "Ispiranje";
3. Pritisnite "Ok" za ponovno pokretanje isporuke: nakon nekoliko sekundi izlazi vruća voda koja čisti i zagrijava unutarnji krug uređaja (sl. 7-8);
4. Za zaustavljanje ispiranja pritisnite "Stop" ili pričekajte automatsko prekidanje.

Zabilješka:

- Za periode nekorisćenja dulje od 3-4 dana preporuča se, kada se uređaj ponovo uključi, izvršiti 2-3 ispiranja prije ponovne upotrebe;
- Normalno je da nakon izvođenja te funkcije postoji voda u spremniku taloga kave (A10).

6.2 Uklanjanje kamenca

Upute o uklanjanju kamenca potražite u poglavlju "16. Uklanjanje kamenca".

6.3 Povezivanje

Sa ovom funkcijom se aktivira ili deaktivira povezivanje uređaja. Postupite na sljedeći način:

1. Pritisnite izbornik postavki (C3);
2. Pomičite se kroz stranice dok ne vidite stavku "Povezivanje";
3. Pritisnite „Dalje“;
4. Aktivirajte Wi-Fi vezu i daljinsko upravljanje (putem aplikacije De'Longhi Coffee Link);
5. Zaslom prikazuje PIN uređaja potreban za povezivanje iz aplikacije;
6. Pritisnite "<" za povratak na postavke izbornika s novim pohranjenim izborom;
7. Pritisnite "X" za povratak na početnu stranicu (C).

Na početnoj stranici se pojavljuje (C4) simbol koji se odnosi na status veze, naizmjenično s ostalima (npr. uklanjanje kamenca itd.)

Simbol na početnoj stranici	Značenje
	Povezivanje omogućeno: uređaj čeka prvu vezu
	Uređaj je povezan
	Uređaj je povezan s kućnom Wi-Fi mrežom, ali nema mreže ili oblak nije dostupan
--	Veza je isključena. Da biste je aktivirali, uđite u izbornik Postavke (C3)

Zabilješka:

- Ako je daljinska veza isključena, neke funkcije aplikacije nisu dostupne (npr. isporuka napitaka).
 - Ako promijenite naziv ili lozinku Wifi mreže ili ako se povežete s novom Wifi mrežom, potrebno je izvršiti postupak resetiranja kako je navedeno u nastavku:
1. postupiti kako je prethodno navedeno od točke 1 do točke 3;
 2. Pritisnite "Resetiraj";
 3. Pritisnite "Ok" da potvrdite brisanje mrežnih postavki;
 4. Ponovno se povežite s aplikacijom odabirom novih vjerodajnica.

6.4 Prilagodba mljevenja

Uređaj nudi vodič za pravilnu prilagodbu mljevenja i postizanje najboljih rezultata:

1. Pritisnite izbornik postavki (C3);

2. Pomičite se kroz stranice dok ne vidite stavku "Prilagodba mljevenja";
3. Pritisnite "Pročitaj više" da biste pogledali vodič za prilagodbu mljevenja.

Zabilješka:

- Poželjno je napraviti daljnje promjene tek nakon što pripreme najmanje 3 kava nakon prethodno opisanog postupka. Ako se kava ponovno ne dozira pravilno, ponovite postupak.
- Ručica za podešavanje (A3) mora se zakretati samo dok je mlin za kavu u radu u početnoj fazi pripreme kave.

Bean Adapt Technology

Predlažemo da pristupite tehnologiji Bean Adapt u aplikaciji Coffee Link kako biste ovaj parametar prikladno postavili prema zrnu kave.

6.5 Temperatura kave

Ako želite li promijeniti temperaturu vode sa kojom se priprema kava, postupite na sljedeći način:

1. Pritisnite izbornik postavki (C3);
2. Pomičite se kroz stranice dok ne vidite stavku "Temperatura kave";
3. Pritisnite "Postavi";
4. Odaberite željenu temperaturu među predloženima;
5. Pritisnite "<" za povratak na postavke izbornika s novim pohranjenim izborom;
6. Pritisnite "X" za povratak na početnu stranicu (C).

Važno:

Mijenjanje temperature najviše utječe na duge napitke.

Bean Adapt Technology

Predlažemo da pristupite tehnologiji Bean Adapt u aplikaciji Coffee Link kako biste ovaj parametar prikladno postavili prema zrnu kave.

6.6 Jezici

Ako želite promijeniti jezik početne stranice, postupite na sljedeći način:

1. Pritisnite izbornik postavki (C3);
2. Pomičite se kroz stranice dok ne vidite stavku "Jezici";
3. Pritisnite „Dalje“;
4. Pritisnite zastavicu koja se odnosi na jezik koji želite odabrati (pritisnite gumb „Dalje“ ili „Natrag“ da biste vidjeli sve dostupne jezike): zaslon se odmah ažurira odabranim jezikom;
5. Pritisnite "<" za povratak u izbornik postavki s novim pohranjenim izborom;
6. Pritisnite "X" za povratak na početnu stranicu (C).

6.7 Stvaranje i uređivanje profila

Pomoću ove funkcije možete urediti boju slike i ikone svakog profila. Da biste prilagodili ikonu, postupite na sljedeći način:

1. Pritisnite izbornik postavki (C3);
2. Pomičite se kroz stranice dok ne vidite stavku "Stvaranje i uređivanje profila";
3. Pritisnite „Dalje“;
4. Da biste stvorili novi profil: pritisnite "Dodaj novo";
Da biste uredili postojeći profil: odaberite profil i pritisnite "Uredi";
5. Prilagodite po želji i pritisnite "Spremi" za potvrdu.
6. Pritisnite "X" za povratak na početnu stranicu (C).

6.8 Postavi Automatsko isključivanje

Možete postaviti automatsko isključivanje kako bi se uređaj isključio nakon 15 ili 30 minuta ili nakon 1 ili 3 sati neaktivnosti. Da biste programirali automatsko isključivanje, postupite na sljedeći način:

1. Pritisnite izbornik postavki (C3);
2. Pomičite se kroz stranice dok ne vidite stavku "Postavi Automatsko isključivanje";
3. Odaberite željeni vremenski interval (15 ili 30 minuta, ili 1 ili 3 sata).
4. Pritisnite "X" za povratak na početnu stranicu (C) s pohranjenim novim odabirom.

6.9 Općenito

1. Pritisnite izbornik postavki (C3);
2. Pomičite se kroz stranice dok ne vidite stavku "Općenito";

U ovoj stavci možete jednim dodirom aktivirati ili deaktivirati sljedeće funkcije:

- "Zvučni signal": kada je aktivan, uređaj emitira zvučno upozorenje pri svakoj operaciji.
 - "Ušteda energije": pomoću ove funkcije možete uključiti ili isključiti način rada za uštedu energije. Kada je funkcija aktivna, jamči nižu potrošnju energije u skladu s važećim europskim propisima. Da bi označio da je aktivna, pojavljuje se na početnoj stranici .
3. Pritisnite "X" za povratak na početnu stranicu (C) s pohranjenim novim odabirom.

6.10 Filtar za vodu

Upute o instaliranju filtra vode (C4), potražite u poglavlju "18. Filtar za omekšavanje vode".

6.11 Tvrdoća vode

Upute o postavljanju tvrdoće vode potražite u poglavlju "17. Programiranje tvrdoće vode".

6.12 Default values (Tvrtničke postavke)

Ova funkcija će resetirati sve postavke izbornika i sve programirane vrijednosti korisnika će se vratiti na zadane vrijednosti (osim jezika, koji ostaje onaj koji je već postavljen i statistike). Postupite na sljedeći način:

1. Pritisnite izbornik postavki (C3);

2. Pomičite se kroz stranice dok ne vidite stavku "Zadane vrijednosti";
3. Pritisnite "Dalje";
4. Odaberite ono što želite resetirati: uređaj ili jedan profil, a zatim pritisnite „Dalje“;
5. Slijedite odgovarajuće upute dok ne potvrdite resetiranje s "Ok";
6. Pritisnite "X" za povratak na početnu stranicu (C).

Zabilješka:

Nakon što se uređaj (a ne jedan profil) vrati na zadane vrijednosti, uređaj ponavlja uvodni vodič.

6.13 Ispuštanje vode

Prije razdoblja nekorištenja, kako bi se spriječilo zamrzavanje vode u unutarnjim krugovima ili prije nošenja uređaja u servisni centar, preporučljivo je ispuštanje vode iz hidrauličkog kruga uređaja.

Postupite na sljedeći način:

1. Pritisnite izbornik postavki (C3);
2. Pomičite se kroz stranice dok ne vidite stavku "Pražnjenje kruga";
3. Pritisnite „Ok“ da započnete vodeni postupak;
4. Uklonite, ispraznite i ponovo umetnite spremnik za talog (A10) i podložak za kapanje (A15) (sl. 10), zatim pritisnite „Dalje“

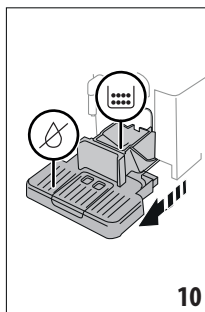

5. Postavite mlaznicu (D6) na priključak (A8) (sl. 5);
6. Postavite ispod mlaznica posudu od 100ml (sl. 6). Pritisnite „Dalje“;
7. Uređaj vrši ispiranje vrućom vodom iz mlaznica;
8. Po završetku ispiranja izvadite spremnik za vodu (A23) (sl. 11) i ispraznite ga;
9. Ako je prisutan, uklonite filtir za omekšavanje vode (D4) i pritisnite „Dalje“;

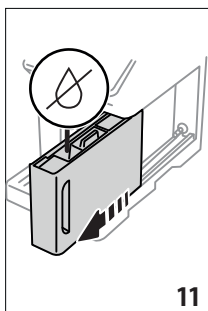

10. Ponovno umetnite spremnik (prazan) i pritisnite „Dalje“;
11. Pričekajte da uređaj izvrši pražnjenje (Pozornost: vruća voda iz mlaznica!). Kako se krug prazni, uređaj može povećati razinu buke: ovo je normalan rad uređaja.
12. Na kraju pražnjenja izvadite, ispraznite i ponovo umetnite podložak za kapanje, a zatim pritisnite „Dalje“;
13. Pritisnite „Ok“: uređaj se isključuje (standby-stanje pripravnosti).

Kod sljedećeg uključivanja, postupite prema uputama u poglavlju „3. Prvo pokretanje uređaja“.

6.14 Statistics (Statistika)

Ova funkcija prikazuje statističke podatke uređaja. Da biste ih pogledali, slijedite ove korake:





1. Pritisnite izbornik postavki (C3);
2. Pomičite se kroz stranice dok ne vidite stavku „Statistika“ i glavne statističke podatke: da biste pogledali više podataka, pritisnite „Pročitaj više“;
3. Pritisnite „<“ za povratak u izbornik postavki.

7. IZBOR NAPITAKA

Vaš uređaj omogućuje vam pripremu raznih napitaka.

 pića označena ovim simbolom također su dostupna u izborniku „To Go“.

	Vruće	 COLD EXTRACTION TECHNOLOGY	Hladno
Espresso	✓	✗	✓
2 x Espresso	✓	✗	✗
Coffee	✓	✗	✗
Doppio+	✓	✗	✗
Long	✓	✗	✗
			→

	Vruće	 COLD EXTRACTION TECHNOLOGY	Hladno
Americano 	✓	✗	✓
Vrč za Kavu	✓	✗	✗
Hladni napitak 	✗	✓	✗
Vrč za hladni napitak	✗	✓	✗
Hladni napitak za miješanje	✗	✓	✗
Hladni napitak mlijeko 	✗	✓	✗
Hladni napitak Cappuccino 	✗	✓	✗
Kava 	✗	✗	✓
Cappuccino 	✓	✗	✓
Latte macchiato 	✓	✗	✓
Caffelatte (bijela kava) 	✓	✗	✓
Cappuccino mix (Cappuccino mješavina) 	✓	✗	✓
Espresso Macchiato	✓	✗	✗
Flat white 	✓	✗	✓
Cappuccino +	✓	✗	✗
Cortado	✓	✗	✗
Mlijeko 	✓	✗	✓
Funkcija čaj	✓	✗	✗
Vruća voda	✓	✗	✗

Pristupite s ploče vrsti napitka koji želite (Hot-Vrući; Cold-Hladni; To go-Putna šalica) i opremite uređaj s potrebnim priborom.

8. PRIPREMA NAPITAKA NA OSNOVU KAVE ☺

8.1 Priprema uređaja za napitke s kavom

Pozornost!

Nemojte koristiti zelena zrna kave, karamelizirane ili kandirane jer se mogu zalijepiti za mlin za kavu i učiniti ga neupotrebljivim.

1. Stavite 1 ili 2 šalice ispod mlaznice za kavu (A7);
2. Spustite mlaznicu što je bliže moguće šalicama (sl. 12): na taj način se dobiva bolja krema.

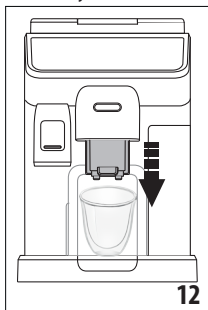

8.2 Izravni odabir napitaka s kavom

1. Pritisnite sliku koja se odnosi na željenu kavu (C) izravno na početnoj stranici (C1) (npr. espresso, sl. 13);

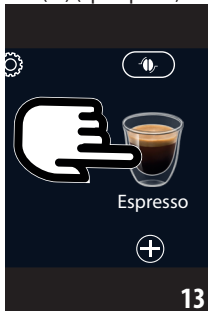

2. **napitci s vrućom kavom** uređaj nastavlja s pripremom .

Cold Extraction Technology:

- Odaberite željeni intenzitet: "Originalni" ili "Intenzivan", zatim pritisnite „Dalje“;
- Prije ispuštanja, aparat predlaže količinu kockica leda prije nego što nastavite s točenjem: u čašu ulijte naznačenu količinu kockica leda (slika 14): pritisnite "Pripremi".



- Uređaj nastavlja s pripremanjem. Na zaslonu se pojavljuje opis svake pojedine faze (mljevenje, priprema, isporuka kave).

Zabilješka:

- Coffee Extraction Technology je spor način ekstrakcije pa će potrajati nekoliko minuta.
- Prije pripreme napitaka Cold Brew, ispraznite spremnik za vodu, isperite ga tekućom vodom i napunite svježom i hladnom vodom.
- Kada pripremate Cold Brew napitak odmah nakon vrućeg napitka, aparat predlaže hladno ispiranje kako bi napitak bio na odgovarajućoj temperaturi. U tom slučaju nastavite s ispiranjem ili pritisnite "Preskoči" za nastavak pripreme.

Ostali napitci s hladnom kavom:

- odaberite želite li "Ice" (Ledeni) ili "Extra ice" (Dodatno ledeni) napitak: pritisnite „Dalje“;
- Na temelju prethodnog odabira, aparat predlaže količinu kockica leda prije nego što nastavite s točenjem: u čašu ulijte naznačenu količinu kockica leda (slika 14): pritisnite "Pripremi".
- Uređaj nastavlja s pripremanjem.

Na zaslonu se pojavljuje opis svake pojedine faze (mljevenje, priprema kave).

Kad se priprema dovrši, uređaj je spreman za novu upotrebu.

8.3 Prilagodba napitka

Za pripremu napitaka od kave s prilagođenim parametrima postupite na sljedeći način:

1. Pritisnite  (C2) sliku koja se odnosi na željenu kavu (npr. Espresso, sl. 15). Na zaslonu pojavljuju se parametri koji se mogu prilagoditi vašem ukusu:

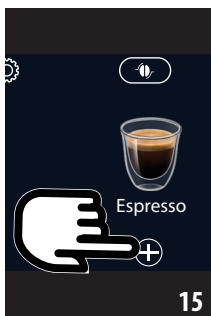

Quantity (Količina)	
Intensity	

- 2. Napitci s vrućom kavom:** Nakon postavljanja parametara, pritisnite "Pripremi": uređaj nastavlja s pripremanjem i na zaslonu se pojavljuje opis svake pojedine faze (mljevenje, priprema kave);

Cold Extraction Technology: Odaberite količinu, zatim pritisnite "Start" i nastavite na sljedeći način:

- odaberite želite li "Ice" (Ledeni) ili "Extra ice" (Dodatno ledeni) napitak: pritisnite „Dalje“;
- Prije ispuštanja, aparat predlaže količinu kockica leda prije nego što nastavite s točenjem: u čašu ulijte naznačenu količinu kockica leda (slika 14): pritisnite "Pripremi".
- Uređaj nastavlja s pripremanjem. Na zaslonu se pojavljuje opis svake pojedine faze (mljevenje, priprema, isporuka kave).

Zabilješka:

- Coffee Extraction Technology je spor način ekstrakcije pa će potrajati nekoliko minuta.
- Prije pripreme napitaka Cold Brew, ispraznite spremnik za vodu, isperite ga tekućom vodom i napunite svježom i hladnom vodom.
- Kada pripremate Cold Brew napitak odmah nakon vrućeg napitka, aparat predlaže hladno ispiranje kako bi napitak bio na odgovarajućoj temperaturi. U tom slučaju nastavite s ispiranjem ili pritisnite "Preskoči" za nastavak pripreme.

Ostali napitci s hladnom kavom: Nakon postavljanja parametara, pritisnite "Počni" i postupite na sljedeći način:

- Odaberite želite li "Ice" (Ledeni) ili "Extra ice" (Dodatno ledeni) napitak: pritisnite „Dalje“;
- Na temelju prethodnog odabira, aparat predlaže količinu kockica leda prije nego što nastavite s točenjem: u

čašu ulijte naznačenu količinu kockica leda (slika 14): pritisnite "Pripremi".

- Uređaj nastavlja s pripremanjem i na zaslonu se pojavljuje opis svake pojedine faze (mljevenje, priprema kave).
3. Kada se završi s ispuštanjem, pritisnite "Spremi" da biste spremili nove postavke ili "Poništi" kako bi se zadržali prethodni parametri.

Zabilješka:

Ako se spremne, nove postavke ostaju SAMO u memoriji odabranog profila.

4. Pritisnite "X" za povratak na početnu stranicu (C). Uređaj je spreman za novu uporabu.

8.4 Priprema kave upotrebom mljevene kave
Važno!

- Nikad ne stavljajte mljevenu kavu u aparat kako biste spriječili širenje unutar aparata i njegovo prljanje. U tom slučaju aparat se može oštetiti.
- Nikada nemojte stavljati više od 1 ravno napunjene mjerice (D2), jer u suprotnom unutrašnjost aparata se može zaprljati ili se lijevak (A4) može začepiti.

Ako koristite prethodno mljevenu kavu, možete pripremiti samo jednu šalicu kave.

- Priprema **Long** kave: na pola puta kroz pripremu, kada zatraži uređaj, umetnite novu ravnu mjericu mljevene kave i pritisnite "Ok".
- Upotrebom mljevene kave nije moguća priprema **Doppio+, 2x Espresso, Vrč kave, Cappuccino+ i napitke Cold Brew**.

1. Pritisnite (+) (C2) sliku koja se odnosi na željenu kavu (npr. Espresso, sl. 15): na zaslonu pojavljuju se parametri koji se mogu prilagoditi vašem ukusu;
2. Odaberite količinu i prethodno mljevenu kavu
3. Pritisnite "Pripremi";
4. Podignite poklopac lijevka za mljevenu kavu, provjerite da lijevak (A4) nije začepljen, a zatim umetnite ravnu mjericu (D2) mljevene kave (sl. 16): pritisnite "Ok" za nastavak

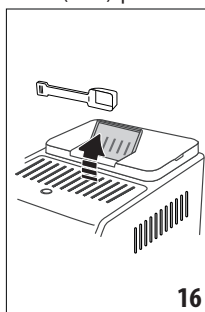

- 5. Uređaj nastavlja s pripremanjem i na zaslonu se pojavljuju opis svake pojedine faze (zagrijavanje vode, priprema kave).

Kad se priprema dovrši, uređaj je spreman za novu upotrebu.

8.5 Tehnologija Bean Adapt Technology i Espresso SOUL

Stručnjak za kavu nadohvat ruke koji vam u samo nekoliko sekundi omogućuje optimizaciju vađenja kave i rezultata u šalici. Inteligentna tehnologija vodi vas u podešavanju uređaja prema zrnu kave: od stupnja mljevenja do isporuke, svaka faza prilagodit će se kako bi se na najbolji način iskoristilo zrno kave.

Preuzmite i otvorite aplikaciju Coffee Link da biste saznali više. Nakon što su postavke spremljene u odjeljku "Bean Adapt Technology" aplikacije, na početnoj stranici (C) može se koristiti napitak "Espresso SOUL" (C1).

Da biste pripremili espresso kavu, slijedite upute u paragrafu "8.2 Izravni odabir napitaka s kavom".

Zabilješka:

Količinu recepta „Espresso SOUL“ moguće je urediti kako je navedeno u paragrafu "8.3 Prilagodba napitka".

8.6 Općenite upute za pripremu napitaka od kave

- Količina vode iznad Razine 1 jamči potpunu pripremu većine napitaka. Ako uvijek napunite iznad Razine 1, uređaj može procijeniti koliko vode ima na raspolaganju za pripremu napitaka.
- Dok uređaj priprema kavu, isporuka se može zaustaviti u bilo kojem trenutku pritiskom na "Stop" ili "Poništi".
- Čim se isporuka završi, ako želite povećati količinu kave, jednostavno pritisnite "Dodatno": nakon što postignete željenu količinu, pritisnite "Stop" ili "Poništi".
- Tijekom rada, na zaslonu se pojavljuju neke poruke ("Spremnik za vodu napunite svježom vodom do najviše došpuštene razine", itd.) čije je značenje objašnjeno u poglavlju "20. Poruke prikazane na zaslonu".
- **Cold Extraction Technology:** ako pripremate Cold Brew napitke, preporuča se napuniti spremnik za vodu svježom i hladnom vodom.
- Ako kava izlazi u kapljicama ili slabija s malo kreme ili je previše hladna, pogledali vodič za prilagodbu mljevenja (pročitajte stavku "6.4 Prilagodba mljevenja") i poglavlje "21. Rješavanje problema".
- Ako je aktiviran način rada „Ušteda energije“, prije isporuke prve kave može proći nekoliko sekundi.

8.7 Savjeti za topliju kavu

Da biste pripremili što topliju kavu, preporuča se da:

- prije pripreme kave izvršite ispiranje (stavka "8.1 Priprema uređaja za napitke s kavom");

- zagrijte šalice toplom vodom (koristite funkciju vruća voda, vidi poglavlje "10. Priprema vruće vode i vrućeg čaja");
- povećajte temperaturu kave (stavka "6.5 Temperatura kave").

8.8 Vrč za Kavu /Vrč za hladni napitak

Vrč za Kavu i Vrč za hladni napitak dva su pića u kojima se može uživati u društvu; Vrč za Kavu na bazi espressa lagan je i uravnotežen napitak, s tankim slojem kreme; Vrč za hladni napitak je Cold Brew napitak za osvježavajući trenutak za dijeljenje.

Neobavezni dodaci u nekim modelima:

	Vrč (kapacitet 1 litra)
	Tip: DLSC021
	EAN: 800439933642

Za pripremu napitaka postupite na sljedeći način:

1. Pritisnite sliku koja se odnosi na željeni napitak izravno na početnoj stranici (C) (C1);
2. Odaberite broj šalica za pripremu i željenu aromu;

Broj šalica	Broj mljevenja	Ukupna količina (ml)*	
		Vrč za Kavu	Vrč Hladni napitak
2	2	250	240
3	3	375	360
4	4	500	480
5	5	625	600
6	6	750	720

* Navedene količine su približne i mogu se razlikovati ovisno o vrsti kave.

3. Pritisnite "Počni" za prijelaz na sljedeći korak;

4. Vrč za Kavu (Vruće):

- Napunite spremnik za vodu (A23) i spremnik zrna kave (A2) kako je prikazano na zaslonu (sl. 17).

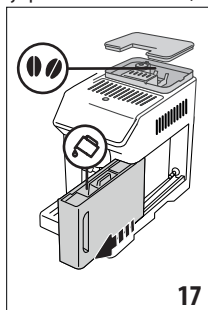

- Nakon što se uvjerite da je količina vode i kave dovoljna za pripremu, pritisnite "Dalje";

Vrč za hladni napitak:

Zabilješka:

Prije pripreme napitaka Cold Brew, ispraznite spremnik za vodu, isperite ga tekućom vodom i napunite svježom i hladnom vodom.

- Odaberite željeni intenzitet: "Originalni" ili "Intenzivan", zatim pritisnite „Dalje“;
 - Napunite spremnik za vodu (A23) vodom i napunite spremnik zrna kave (A2) kako je prikazano na zaslonu (fig. 17).
 - Kada ste sigurni da vode i zrna kave ima dovoljno, pritisnite „Dalje“;
5. Postavite vrč (D8) ispod mlaznice za kavu (A7). Pritisnite "Pripremi";
 6. Uređaj nastavlja s pripremom s nekoliko mljevenja prikladnih za broj šalica koje treba pripremiti i na zaslonu se pojavljuje opis svake pojedine faze (mljevenje, priprema kave).

Zabilješka:

"Poništi" ili "Stop": pritisnite ako želite potpuno zaustaviti pripremu i vratiti se na početnu stranicu.

7. Kada se završi s ispuštanjem, pritisnite "Spremi" da biste spremili nove postavke ili "Poništi" kako bi se zadržali prethodni parametri.
8. Pritisnite "X" za povratak na početnu stranicu (C).

Uređaj je spreman za novu uporabu.

Zabilješka:

Ako se spreme, nove postavke ostaju SAMO u memoriji odabranog profila.

SIGURNOSNO UPOZORENJE:

Nakon pripreme vrča kave (Vruće) , pustite da se uređaj ohladi 5 minuta prije nego što pripravite sljedeći napitak. Opasnost od pregrijavanja!

8.9 Čišćenje vrča za kavu

Preporučuje se ispiranje vrča (D8) nakon svake upotrebe vrućom vodom i blagim deterdžentom.

Zatim temeljito isperite vrućom vodom kako biste uklonili sve ostatke deterdženta.

Vrč za kavu može se prati u perilici posuđa.

9. PRIPREMA NAPITAKA NA OSNOVU MLIJEKA:



9.1 Priprema vrčeva za mlijeko (E i F)

Zabilješka:

Kako biste izbjegli malo pjenasto mlijeko ili mlijeko s velikim mjehurićima, uvijek očistite vrčeve za mlijeko kako je opisano u stavcima "9.6 Čišćenje vrčeva za mlijeko nakon svake upotrebe" i "15.10 Čišćenje vrčeva za mlijeko (E) i (F)".

9.2 Koje mlijeko koristiti?

Kvaliteta pjene može varirati ovisno o:

- temperaturi mlijeka ili biljnog napitka (za najbolje rezultate, mlijeko i biljni napitak koristite na temperaturi, 5 °C);
- vrsti mlijeka ili vrste biljnog napitka;
- marka koja se koristi;
- sastojcima i prehranbenim vrijednostima.

	LatteCrema HOT	LatteCrema COOL
Kravlje mlijeko		
Punomasno (mliječna mast > 3,5 %)		✗
Djelomično obrano (mliječna mast između 1,5 i 1,8 %)	✓	✗
Obrano (mliječne masti <0,5%)		✓
Biljni napitci		
Soja	✓	✓
Badem	✓	✓
Zob	✓	✓

9.3 Napunite i pričvrstite vrč za mlijeko

1. Podignite poklopac (E1) ili (F1) (sl. 18);

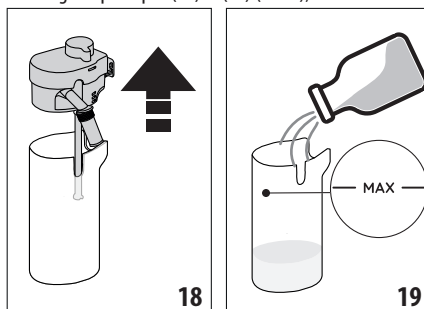

2. Napunite spremnik mlijeka (E2) ili (F2) s dovoljno mlijeka, ne premašujući MAX razinu koja je utisnuta na spremniku (sl. 19);

3. Uvjerite se da li je crijevo za pražnjenje mlijeka (E6) ili (F6) dobro postavljeno u odgovarajuće sjedište na dnu poklopca spremnika mlijeka (sl. 20);

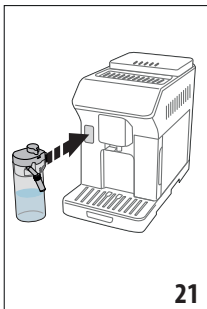
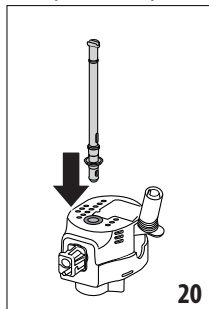



4. Vratite poklopac na spremnika mlijeka;
 5. Zakačite vrč pritiskanjem do kraja priključak (A8) (sl. 21). Uređaj emitira zvučni signal (ako je aktivna funkcija zvučnog upozorenja);
 6. Stavite dovoljno veliku šalicu ispod mlaznica za izlaženje kave (A7) i ispod mlaznice mlijeka (E5) ili (F5). Moguće je produžiti mlaznicu mlijeka (E5) djelovanjem na produžetak;
 7. Odaberite željeni napitak kako je navedeno u sljedećim odlomcima.

Zabilješka:

Ako je aktiviran način rada „Ušteda energije“ (vidi stavak “6.9 Općenito”), prije isporuke napitka može proći nekoliko sekundi.

9.4 Prilagodite količinu pjene

Okretanjem ručice za podešavanje pjene (E3) ili (F3) odaberite količinu mliječne pjene koja će se izaći tijekom pripreme mliječnih napitaka.

Položaj ručice	Preporučeno za...		
	Vruće	 Hladno	Hladno
 MIN pjena	<ul style="list-style-type: none"> Caffelatte (bijela kava) Vruće mlijeko (bez pjene) 	—	<ul style="list-style-type: none"> Caffelatte (bijela kava)
 SRED pjena	<ul style="list-style-type: none"> Latte macchiato Flat white Cortado 	<ul style="list-style-type: none"> Hladni napitak Mlijeko 	<ul style="list-style-type: none"> Latte macchiato Flat white

 MAKS pjena	<ul style="list-style-type: none"> Cappuccino Cappuccino mix (Cappuccino mješavina) Espresso Macchiato Cappuccino + Vruće mlijeko (Pjenasto) 	<ul style="list-style-type: none"> Hladni napitak Cappuccino 	<ul style="list-style-type: none"> Cappuccino Cappuccino mix (Cappuccino mješavina) Hladno mlijeko (Pjenasto)
---	--	---	--

9.5 Priprema mliječnih napitaka

Pritisnite sliku koja se odnosi na željeni napitak izravno na početnoj stranici (C) (C1).

Kao i kod napitaka za kavu, prilagođeni napitak možete dobiti pritiskom na simbol  (C2) na dnu slike na početnoj stranici.

9.6 Čišćenje vrčeva za mlijeko nakon svake upotrebe

Nakon svake pripreme mliječnog napitka, uređaj traži da izvršite funkciju CLEAN za čišćenje poklopca vrča za mlijeko (E1) ili (F1). Za pokretanje čišćenja, postupite na sljedeći način:

- Ostavite priključenim vrč za mlijeko na uređaju (nije potrebno pražnjenje spremnika za mlijeko);
- Stavite šalicu ili drugu posudu ispod mlaznice mlijeka (E5) ili (F5) (sl. 22);

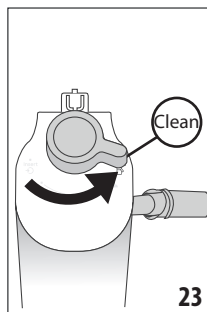
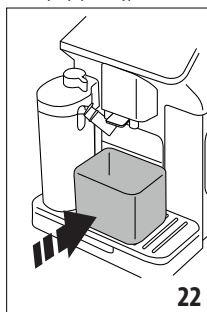

- Okrenite ručicu za podešavanje pjene (E3) ili (F3) u položaj "Clean" (sl. 23) : iz mlaznice za mlijeko izlazi vruća voda i para. Čišćenje se automatski zaustavlja;
- Vratite ručicu za podešavanje na jedan od izbora pjene;



Ako je potrebno napraviti nekoliko uzastopnih priprema:

- Da biste nastavili sa sljedećim pripremanjima, kada se pojavi poruka za funkciju "Clean", pritisnite "Poništi". Očistite vrč za mlijeko nakon posljednje pripreme.

Na kraju priprema spremnik za mlijeko je prazan ili nema dovoljno mlijeka za druge recepte

- Nakon čišćenja funkcijom "Clean", skinite vrč za mlijeko i očistite sve komponente kako je opisano u postupku u stavku "15.10 Čišćenje vrčeva za mlijeko (E) i (F)"

Na kraju priprema spremnik za mlijeko ima dovoljno mlijeka za druge recepte

- Nakon čišćenja funkcijom "Clean", skinite vrč za mlijeko i stavite ga u hladnjak. Vrč "HOT"  se može čuvati u hladnjaku najviše 2 dana, dok vrč "COOL"  najviše jedan dan: zatim nastavite s čišćenjem svih komponenta kako je opisano u postupku u stavku "15.10 Čišćenje vrčeva za mlijeko (E) i (F)".

Pozornost:

Ako ste vrč za mlijeko ostavili izvan hladnjaka više od 30 minuta, rastavite i očistite sve komponente kako je opisano u stavku "15.10 Čišćenje vrčeva za mlijeko (E) i (F)".

Općenite napomene nakon pripreme mliječnih napitaka:

- Ako se ne provede čišćenje, na zaslonu se pojavljuje simbol  kao podsjetnik da je potrebno nastaviti s čišćenjem vrča za mlijeko.
- U nekim slučajevima, za vršenje čišćenja, potrebno je pričekati da se uređaj zagrije.
- Da biste postigli ispravno čišćenje, pričekajte da funkcija CLEAN završi. Funkcija je automatska. Ne smije se zaustaviti dok je u tijeku.

10. PRIPREMA VRUĆE VODE I VRUĆEG ČAJA

10.1 Priprema uređaja

1. Postavite mlaznicu za vruću vodu (D6) na uređaj (sl. 5);
2. Stavite šalicu ispod mlaznice;

Ako se koriste visoke čaše:

- podignite zaklopku (A17) (sl. 24) i stavite čašu u pretinac (A16);
- zakrenite mlaznicu za vodu (s. 25).

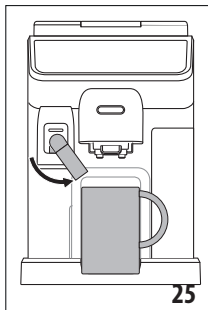
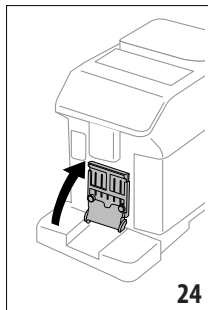

10.2 Isporuka vrućeg čaja

1. Pritisnite sliku koja se odnosi na čaj izravno na početnoj stranici (C) (C1);
2. Prilagodite količinu i temperaturu;
3. Pritisnite "Pripremi": isporuka počinje i zaustavlja se automatski.

Zabilješka:

- Isporuka se može zaustaviti pritiskom na "Stop" ili "Poništi".
- Čim se isporuka završi, ako želite povećati količinu kave, jednostavno pritisnite "Dodatno". Nakon što postignete željenu količinu, pritisnite "Stop" ili "Poništi".

10.3 Isporuka vruće vode

Izravni odabir:

1. Pritisnite sliku koja se odnosi na vruću vodu izravno na početnoj stranici (C) (C1): isporuka počinje i zaustavlja se automatski.

Prilagodba količine:

1. Pritisnite  (C2) na funkciju vruća voda: na zaslonu se pojavljuje količina koju možete prilagoditi vašem ukusu;
2. Pritisnite "Pripremi": isporuka počinje i zaustavlja se automatski.

Zabilješka:

- Isporuka se može zaustaviti pritiskom na "Stop" ili "Poništi".
- Čim se isporuka završi, ako želite povećati količinu kave, jednostavno pritisnite "Dodatno". Nakon što postignete željenu količinu, pritisnite "Stop" ili "Izbriši".

11. FAVOURITES NAPITCI (OMILJENI)

Za svaki profil možete stvoriti kolekciju omiljenih napitaka. Postupite na slijedeći način:

1. Pritisnite  (C2) na dnu slike koja se odnosi na napitak koji želite uključiti u kolekciju

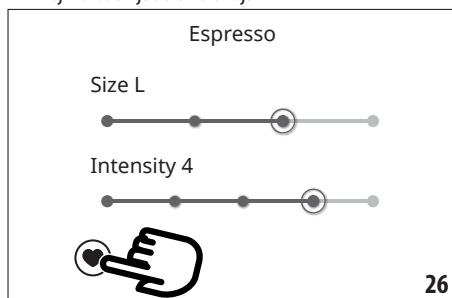

2. Odaberite srce (sl. 26);
3. Pritisnite "X" za povratak na početnu stranicu (C). Napitak je sada umetnut u kolekciju i dostupan mu je pritiskom na Favoursites (B4) s upravljačke ploče (B).

Zabilješka:

Napitci iz kolekcije mogu se preurediti:

1. Pritisnite  ;
2. Odaberite napitak koji želite premjestiti;
3. Pomoću strelica uredite redoslijed napitaka;
4. Pritisnite "X" za povratak na početnu stranicu (C).

12. PRIPREMA NAPITAKA "TO GO"

"To go" je funkcija pogodna za one koji žele stvoriti prilagođeni napitak koji će ponijeti sa sobom.

Neobavezni dodaci u nekim modelima:	
	Putna šalica (kapacitet 473 ml/ 160 mm H)
	Tip: DLSC073
	EAN: 8004399024083

1. Pripremite uređaj s priborom potrebnim za pripremu koju želite (E, F);
2. Podignite odgovarajuća vrata (A17) (sl. 24) i stavite putnu šalicu u odgovarajući pretinac (A16) (sl. 27);

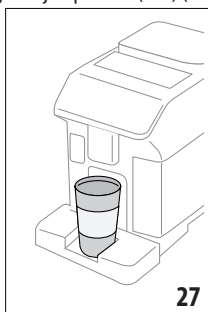

3. Pritisnite "To go" (B2);

Prvi put kada koristite funkciju:

- Pritisnite "Počni";
 - Pritiskom na  se prikazuju podaci koji se odnose na količine koje odgovaraju dimenzijama putne šalice;
 - Odaberite veličinu putne šalice koju koristite (Piccolo, Medio, Grande), a zatim pritisnite „Dalje“;
 - Uređaj vas obavještava da je na kraju pripreme moguće prilagoditi količinu kako biste zapamtili točan kapacitet vaše šalice. Pritisnite "Dalje".
4. Odaberite vrstu napitka koji želite (Vruće (B3) ili Hladno (B1));
 5. Pomičite napitke na početnoj stranici (C) dok ne vidite onaj koji želite; odaberite napitak i prilagodite parametre koje je predložio uređaj. Nastavite s pripremom;
 6. Na kraju pripreme moguće je ispraviti izdanu količinu tako da se naknadna priprema prilagodi korištenoj putnoj šalici.

Zabilješka:

- Kad god se koristi šalica koja se razlikuje od prethodno korištene, poželjno je biti blizu uređaja kako biste provjerili količinu pripremljenog napitka.
- Ako se sprema, nove postavke ostaju SAMO u memoriji odabranog profila.

- Za održavanje temperature napitka, preporuča je predgrijati putnu šalicu s vrućom vodom.
- Upotreba putne šalice preporučuje se samo za napitke prisutne na početnoj stranici.
- Ako želite koristiti putnu šalicu koja nije isporučena, imajte na umu da ona mora biti visoka najviše 16 cm.

Pozornost

- Prije zavrtnja poklopca otvorite brtvenu kapicu da biste oslobodili tlak;
- **Recepti s upotrebom mlijeka:** na kraju pripreme očistite vrč za mlijeko (vidi stavak "9.6 Čišćenje vrčeva za mlijeko nakon svake upotrebe").
- Preporuča se uporaba napitka u trajanju od najviše 2 sata: nakon toga ispraznite i očistite šalicu kako je navedeno u sljedećem odlomku.
- Za više informacija pogledajte letak priložen uz putnu šalicu.

12.1 Čišćenje putne šalice nakon svake upotrebe



Iz higijenskih razloga preporuča se čišćenje putne šalice (D9) nakon svake uporabe. Ne upotrebljavajte abrazivne materijale koji mogu oštetiti površinu spremnika.

Postupite na sljedeći način:

1. Odvijte poklopac i isperite posudu i poklopac vrućom, pitkom vodom (40 °C).
2. Namočite komponente u vrućoj vodi (40 °C) sa sapunom za posuđe najmanje 30 minuta. Nemojte koristiti mirisne deterdžente.
3. Očistite unutrašnjost posude i poklopac čistom spužvom ili sapunom, uklanjajući vidljivu prljavštinu.
4. Isperite sve komponente vrućom, pitkom vodom (40 °C).
5. Osušite sve komponente čistom, suhom krpom ili upijajućim papirom, a zatim ponovno sastavite.
6. Operite poklopac u perilici posuđa jednom tjedno. Metalna posuda nije pogodna za pranje u perilici posuđa.

13. FUNKCIJA „my“ (samo "vrući" napitci)

Pomoću "my" napitak možete prilagoditi na sljedeći način:

1. Provjerite je li aktivan profil (C6) za koji želite prilagoditi napitak;
2. Pritisnite  (C2) sliku koja se odnosi na željeni napitak;
3. Pritisnite ;
4. Pritisnite "Počni" i slijedite vođeni postupak;
5. Ako to napitak predviđa, odaberite željenu aromu i pritisnite „Dalje“;
6. Pritisnite "Pripremi" za pokretanje ispuštanja;
7. Pritisnite "Stop" kad se u šalici dosegne željena količina.
8. Ako je rezultat u šalici zadovoljavajući, pritisnite "Spremi" da biste spremili nove postavke ili "Poništi" kako bi se zadržali prethodni parametri.

9. Pritisnite "X" za povratak na početnu stranicu.

Uređaj se vraća na početnu stranicu (C).

Zabilješka:

- Ako se spremne, nove postavke ostaju SAMO u memoriji odabranog profila.
- Prilagodavanjem jednog napitka, također se automatski personalizira odgovarajuće dvostruko piće i uređaj prikazuje poruku „Vrijednosti spremljene i na dvostrukom i na pojedinačnom receptu“;
- Iz programiranja možete izaći u bilo kojem trenutku pritiskom na "X": vrijednosti neće biti spremljene.
- Kada se napitak prilagodi, u postavkama se pojavljuju "Resetiraj" (ispod slike) i "my" (među odabirima količine). Pritiskom na "Resetiraj" postavke napitka vraćaju se na zadane vrijednosti.

Tablica količine napitka		
Napitak	Standardna količina	Količina koja se može programirati
ESPRESSO	40 ml	20-180 ml
2X ESPRESSO	40 ml + 40 ml	20-180 ml + 20-180 ml
COFFEE	180 ml	100-240 ml
LONG	160 ml	115-250 ml
DOPPIO+	120 ml	80-180 ml
AMERICANO	150 ml	70-480 ml
ČAJ	150 ml	20-420 ml
VRUĆA VODA	250 ml	20-420 ml

14. ODABERITE SVOJ PROFIL

Mogu se pohraniti različiti profili, od kojih je svaki povezan s različitim ikonom.

Prilagodbe napitaka pohranjuju se u svakom profilu, a redoslijed prikazivanja svih napitaka temelji se na učestalosti odabira.

Za odabir profila, postupite na sljedeći način:

1. Pritisnite, na početnoj stranici (C), profil koji se trenutno koristi (C6): comparirà l'elenco dei profili selezionabili;
2. Zatim odaberite željeni profil.

Zabilješka:

- Nakon odabira, boje traka u postavkama napitka bit će iste boje kao i profil;
- Možete promijeniti naziv svog profila;
- Da biste prilagodili ikonu profila, pogledajte stavak "6.7 Stvaranje i uređivanje profila".

15. ČIŠĆENJE



15.1 Čišćenje aparata

Sljedeći dijelovi aparata moraju se redovito čistiti:

- unutarnji krug uređaja;
- spremnik taloga kave (A10);
- podložak za kapanje (A15) i rešetka podloška (A14);
- spremnik za vodu (A23);
- mlaznica za kavu (A7);
- lijevak za uvođenje prethodno mljevene kave (A4);
- uklonjivi infuzer (A6), dostupan nakon otvaranja servisnih vrata (A5);
- vrčevi za mlijeko (E) i (F)
- vrč za kavu (D8) (pogledajte stav. "8.9 Čišćenje vrča za kavu");
- Putnu šalicu (D9) (pogledajte stav. "12.1 Čišćenje putne šalice nakon svake upotrebe").

Pozor!

- Za čišćenje aparata, ne koristite otapala, abrazivna sredstva niti alkohol. Sa superautomatskim aparatima De'Longhi, nije potrebna uporaba kemijskih aditiva za čišćenje aparata.
- Za uklanjanje naslaga i taloga kave ne koristite metalne predmete jer mogu oštetiti metalne ili plastične površine.

moгу se prati u perilici posuđa 	samo ručno pranje 
spremnik za talog (A10)	potpora spremnika taloga kave (A11)
podložak za kapanje (A15)	pladanj za šalice (A13)
nosač rešetke vrata (A19)	rešetka vrata (A18)
rešetka posude (A14)	spremnik za vodu (A23)
vrč mlijeka "Hot"	uklonjivi infuzer (A6)
vrč mlijeka "Cold" (F)	

15.2 Čišćenje unutarnjeg kruga uređaja

Za periode nekoristenja dulje od 3-4 dana preporuča se, prije uporabe uređaja, uključivanje i izvođenje 2-3 ispiranja odabirom funkcije "Ispiranje" (stavak "8.1 Priprema uređaja za napitke s kavom").

Zabilješka:

Normalno je da nakon izvođenja čišćenja postoji voda u spremniku taloga kave (A10).

15.3 Čišćenje spremnika taloga kave

Kada se na zaslonu pojavi "Ispraznite spremnik za talog", potrebno je izvršiti njegovo pražnjenje i čišćenje. Sve dok se spremnik za talog (A10) ne očisti, uređaj ne može praviti kavu. Aparat uka-

zuje na potrebu pražnjenja spremnika, čak i ako nije pun, ako je od prve pripreme proteklo 72 sata (kako bi mjerenje 72 sata bilo ispravno aparat uvijek mora biti priključen na napajanje).

Pozornost! Opasnost od opekotina

Ako napravite uzastopno nekoliko napitaka s mlijekom, metalni pladanj za šalice (A13) postaje vruć. Pričekajte da se ohladi prije dodirivanja i samo ga uhvatite s prednje strane.

Za vršenje čišćenja (aparat uključen):

1. Izvadite podložak za kapanje (A15) ed i spremnik za talog (A10) (sl. 28);

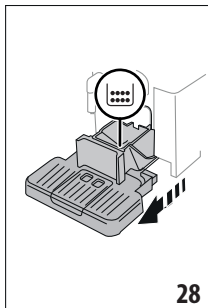

2. Ispraznite i pažljivo očistite podložak za kapanje i spremnik taloga, vodeći računa da uklonite sve ostatke koji su se nataložili na dnu: isporučeni kist (D5) je opremljen lopaticom koja je pogodna za ovu operaciju.
3. Vratite podložak za kapanje zajedno sa rešetkom i spremnikom taloga kave.

Pozornost!

Kada izvučete podložak za kapanje obavezno je uvijek isprazniti i spremnik za talog, iako je tek malo napunjen. Ako se to ne učini, prilikom spremanja sljedećih kava, spremnik se može napuniti više nego što se očekivalo i dovesti do začepljenja uređaja.

15.4 Čišćenje podloška za kapanje i rešetke sabirnice

Pozor!

Posuda za prikupljanje kondenzata (A15) je opremljena s pokazivačem razine (A20) (crvene boje) vode (sl. 29).

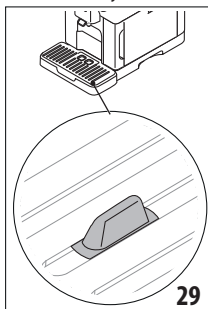

Prije nego što pokazatelj izviri iz pladnja za šalice (A13), ispraznite i očistite posudu, jer se voda može prelići s ruba i oštetiti uređaj, radnu površinu ili okolno područje. Za uklanjanje podloška za kapanje postupite na slijedeći način:

1. Izvadite sabirnicu kapljica i spremnik taloga kave (A10) (sl. 28);
2. Provjerite posudu za kondenzaciju crvene boje (A12) i, ako je puna, ispraznite je;
3. Uklonite pladanj za šalice (A13), rešetku posude (A14), zatim ispraznite podložak za kapanje i spremnik za talog i operite sve dijelove;
4. Vratite u uređaj podložak za kapanje zajedno sa rešetkom i spremnikom taloga kave.

Pozornost!

Kada izvučete podložak za kapanje obavezno je uvijek isprazniti i spremnik za talog, iako je tek malo napunjen. Ako se to ne učini, prilikom spremanja sljedećih kava, spremnik se može napuniti više nego što se očekivalo i dovesti do začepljenja uređaja.

15.5 Čišćenje unutrašnjosti aparata

Opasnost od strujnog udara!

Prije bilo kojeg postupka čišćenja unutarnjih dijelova morate isključiti aparat (vidi "5. Isključivanje aparata") i iskopčajite utikač iz utičnice. Nikada nemojte uranjati uređaj u vodu.

1. Provjerite povremeno (jednom mjesečno) da unutrašnjost uređaja (dostupna nakon vađenja za podloška za kapanje (A15)) nije prljava. Ako je potrebno, pomoću isporučene četke (D5) uklonite naslage kave.
2. Usisivačem očistite sve ostatke kave (sl. 30).

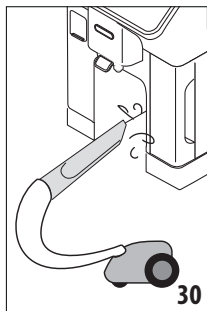

15.6 Čišćenje spremnika za vodu

Povremeno očistite (otprilike jednom mjesečno) i pri svakoj zamjeni filtra za vodu (D4) spremnik za vodu (A23).

1. Izvadite spremnik za vodu (sl. 2), uklonite filtar (ako je prisutan) i isperite pod tekućom vodom;
2. Ispraznite spremnik za vodu i očistite ga vrućom vodom, koristeći čistu, neabrazivnu krpu ako je potrebno. Temeljito isperite vodom;
3. Ponovno umetnite filtar (sl. 31), napunite spremnik vode do MAX razine svježom i hladnom vodom (sl. 3) i ponovno umetnite spremnik;

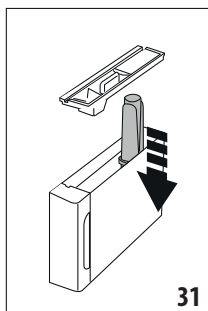

4. (samo ako ste umetnuli filtar za omekšavanje vode) Ispustite 100 ml vruće vode za ponovno aktiviranje filtra.

15.7 Čišćenje mlaznica za ispuštanje kave

1. Redovito čistite aparat za kavu (A7) pomoću spužve ili krpe (sl. 32);

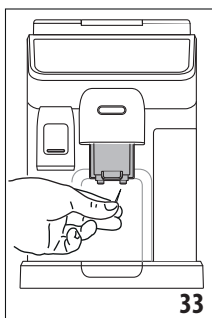
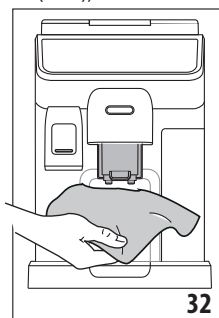

2. Provjerite da rupe za raspršivanje kave nisu začepljene. Ako je potrebno, uklonite naslage kave pomoću čačkalice (sl. 33).

15.8 Čišćenje lijevka za uvođenje mljevene kave

Povremeno kontrolirajte (otprilike jednom mjesečno) da lijevak za uvođenje mljevene kave nije začepljen (A4). Postupite na slijedeći način:

1. Isključite uređaj (vidi poglavlje "5. Isključivanje aparata");
2. Otvorite vrata lijevka;
3. Očistite lijevak priloženim kistom (D5);
4. Zatvorite vrata.

Pozor!

Nakon čišćenja, pripazite da u lijevku ne ostavite dodatke: prisutnost stranih tijela unutar lijevka tijekom rada može naštetiti uređaju.

15.9 Čišćenje infuzera

Infuzer (A6) se mora očistiti barem jednom mjesečno.

Pozornost!

Infuzer se ne može izvaditi kada je aparat uključen.

1. Provjerite je li stroj pravilno isključen (pogledajte poglavlje "5. Isključivanje aparata");
2. Izvadite spremnik za vodu (A23) (sl. 2);
3. Otvorite vrata infuzera (A5) (sl. 34) postavljena s desne strane;

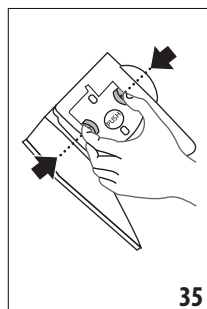
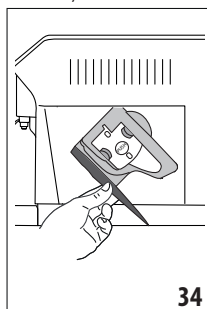

4. Pritisnite prema unutra dvije obojene tipke za otpuštanje i istovremeno izvucite infuzer van (sl. 35);
5. Potopite infuzer na oko 5 minuta u vodu, a zatim ga isperite tekućom vodom;

Pozor!

ISPERITE SAMO S VODOM

BEZ DETERDŽENATA - BEZ PERILICE POSUĐA

6. Očistite infuzer bez upotrebe deterdženta jer bi ga mogli oštetiti.
7. Pomoću četke (D5), očistite moguće naslage kave na sjedištu infuzera, koji se mogu vidjeti kroz otvor infuzera;
8. Nakon čišćenja, vratite infuzer postavljanjem u nosač i na donji klin; zatim pritisnite na natpis PUSH sve dok ne čujete klik;

Zabilješka:

Ako je vraćanje infuzera teško, potrebno je (prije postavljanja) njegovo vraćanje na ispravnu veličinu istodobnim jakim pritiskanjem na dvije poluge (sl. 36).

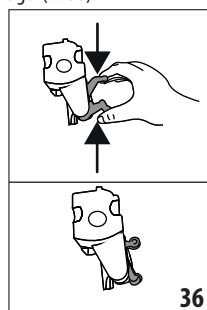

9. Jednom postavljen, uvjerite se da su dvije obojene tipke iskočile prema vani;
10. Zatvorite vrata infuzora;
11. Vratite spremnik za vodu.

15.10 Čišćenje vrčeva za mlijeko (E) i (F)

Očistite vrč za mlijeko kako je opisano u nastavku:

1. Uklonite poklopac vrča za mlijeko (E1) ili (F1) (sl. 18);
2. Skinite izljev mlijeka (E5) ili (F5), produžetak izljeva mlijeka (E7) (samo vrč hot) i odvodnu cijev mlijeka (E6) ili (F6) (sl. 37);

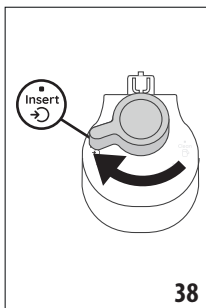
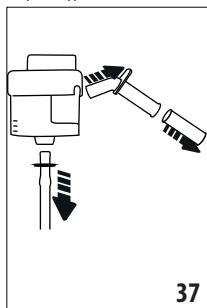

3. Okrenite u smjeru kazaljke ručicu za podešavanje pjene (E3) o (F3) u položaj "Insert" (sl. 38) i izvucite je;
4. Okrenite u smjeru suprotnom od kazaljke na satu i uklonite priključak spojnice s vrča za mlijeko (E4) ili (F4) (sl. 39).

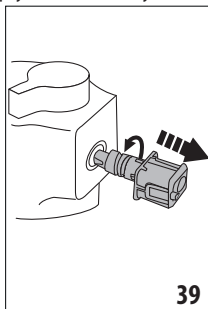

5. Nastavite s pranjem u perilici posuđa (preporučeno) ili ručno, kako slijedi:
 - **U perilici posuđa:** Isperite sve gore opisane komponente i posudu za mlijeko vrućom vodom iz slavine (najmanje 40 °C): zatim ih stavite na gornju rešetku perilice posuđa i pokrenite program od 50 °C, na primjer standardni ECO.
 - **Ručno:** Temeljito isperite sve komponente i spremnik za mlijeko tekućom vrućom vodom za piće (najmanje 40 °C) kako biste uklonili vidljive ostatke mlijeka, vodeći računa da voda prođe kroz sve rupe na poklopcu (sl. 40). Zatim uronite sve komponente u vruću vodu za piće (najmanje 40 °C) s deterdžentom za posuđe na najmanje 30 minuta. Zatim temeljito isperite vrućom vodom za piće sve komponente kao što je gore opisano, trljajući ih pojedinačno rukama.
6. Obratite posebnu pozornost na odsutnost ostataka mlijeka u otvorima i u utoru ispod ručice (sl. 41) ne ostanu ostaci mlijeka: po potrebi, očistite utor čačkalicom;

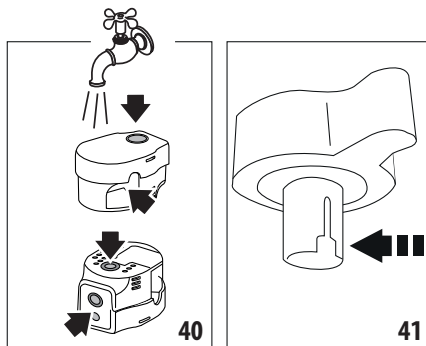

7. Također provjerite da dovodna i ispusna cijev nisu blokirani ostacima mlijeka;
8. Osušite sve komponente čistom, suhom i čistom krpom;
9. Ponovno sastavite sve dijelove poklopca;
10. Ponovno pričvrstite poklopac na posudu za mlijeko.

Zabilješka:

Uređaj vas tjedno podsjeća na potrebu pažljivog čišćenja vrča za mlijeko, ponavljajući ispravan redoslijed čišćenja.

16. UKLANJANJE KAMENCA ☺

Pozornost!

- Prije uporabe uvijek pročitajte upute i oznake na pakiranju sredstva za uklanjanje kamenca.
- Preporučuje se isključiva uporaba sredstva za uklanjanje kamenca De'Longhi. Uporaba neodgovarajućih sredstava za uklanjanje kamenca, kao i redovito provođenje uklanjanja kamenca, može dovesti do pojave nedostataka koji nisu obuhvaćeni jamstvom proizvođača.
- Sredstvo za uklanjanje kamenca može oštetiti osjetljive površine, ako se proizvod slučajno prolje, odmah ga osušite.

Za uklanjanje kamenca

Sredstvo za uklanjanje kamenca	Sredstvo za uklanjanje kamenca De'Longhi
Spremnik	Preporučeni kapacitet: 2 l
Vrijeme	~50min

Izvršite uklanjanje kamenca uređaja kada na se (C) pojavi odgovarajuća poruka: ako želite odmah nastaviti s uklanjanjem kamenca, pritisnite "Ok" i slijedite operacije od točke (5).

Da biste odgodili uklanjanje kamenca za kasnije, pritisnite "Poništi": na početnoj stranici simbol  (C4) podsjeća da treba izvršiti uklanjanje kamenca iz uređaja. (Poruka se ponavlja pri svakom uključivanju).

Za ulaz u izbornik za uklanjanje kamenca:

1. Pritisnite na početnoj stranici ikonu izbornika postavki (C3);

2. Pomičite se kroz stranice dok ne vidite stavku "Uklanjanje kamenca";
3. Pritisnite "Počni" za ulaz u vođeni postupak uklanjanja kamenca;
4. Pritisnite "Počni" za početak;
5. Postavite mlaznicu za vodu (D6) (sl. 5);
6. Izvucite i ispraznite podložak za kapanje (A15) i spremnik za talog (A10) (sl. 10); zatim ponovo vratite obje i pritisnite „Dalje“;
7. Izvadite spremnik za vodu (A23), podignite poklopac (A22) i (ako je umetnut) uklonite filtar (D4). U cijelosti ispraznite spremnik.
8. Stavite u spremnik za vodu sredstvo za uklanjanje kamenca do razine A (što odgovara pakiranju od 100 ml) utisnute na unutrašnjosti spremnika; zatim dodajte vodu (jednu litru) dok se ne dostigne razinu B (sl. 42). Ponovo umetnite spremnik za vodu (s poklopcem) i pritisnite „Dalje“;

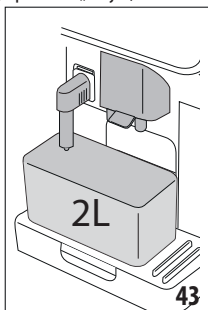
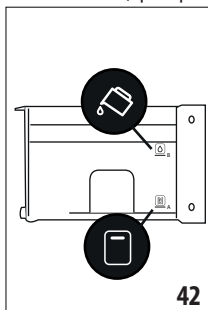

9. Postavite ispod mlaznica posudu koja ima minimalnu zapremninu od 2 litre (sl. 43). Pritisnite "Dalje" za pokretanje procesa ("Naträg" ako se želite vratiti na prethodni zaslon ili "X" ako želite izaći iz postupka, ali ne zaboravite ukloniti otopinu za uklanjanje kamenca iz spremnika).

Pozornost! Opasnost od opekotina

Iz mlaznica izlazi voda koja sadrži kiseline. Stoga, obratite pozornost da ne dođete u kontakt sa vrućom vodom.

10. Pokreće se program za uklanjanje kamenca i otopina za uklanjanje kamenca izlazi iz mlaznice za vruću vodu i mlaznice za kavu, automatski vršeći niz ispiranja u intervalima kako bi se uklonili ostatci kamenca iz unutrašnjosti; Nakon otprilike 40 minuta uređaj zaustavlja uklanjanje kamenca;
11. Uređaj je spreman za ispiranje sa svježom vodom. Ispraznite posudu koja se koristi za sakupljanje otopine za uklanjanje kamenca; izvadite spremnik za vodu, ispraznite ga, isperite ga pod tekućom vodom, napunite ga do MAX razine, vratite ga u aparat (sl. 44). Pritisnite „Dalje“;

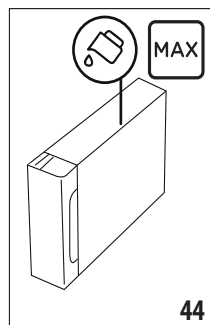

12. Vratite praznu posudu koja se koristi za sakupljanje otopine za uklanjanje kamenca ispod mlaznica i pritisnite "Dalje" za postupak ispiranja;
13. Vruća voda izlazi i iz mlaznice za kavu i iz mlaznice za vodu;;
14. Kada voda u spremniku završi, ispraznite spremnik upotrebljen za sakupljanje vode ispiranja;
15. Izvadite spremnik za vodu, vratite filtar, ako je prethodno uklonjen. Pritisnite "Dalje" za nastavak;
16. Spremnik za vodu napunite svježom vodom do najviše došpuštene razine, vratite ga u uređaj i pritisnite "Dalje" za nastavak;
17. Vratite praznu posudu koja se koristi za sakupljanje otopine za uklanjanje kamenca ispod mlaznica i pritisnite "Dalje" za pokretanje drugog ciklusa ispiranja;
18. Kada voda u spremniku završi, ispraznite spremnik upotrebljen za sakupljanje vode ispiranja, uklonite, ispraznite i vratite posudu za prikupljanje kapljica (A15) i spremnik taloga kave (A10), zatim ih vratite u aparat;
19. Izvadite spremnik za vodu, napunite ga do maksimalne razine i vratite u uređaj, a zatim pritisnite „Dalje“
20. Postupak uklanjanja kamenca sada je završen: pritisnite „Ok“. Uređaj se brzo zagrijava i na kraju vraća na početnu stranicu.

Zabilješka:

- Ako se proces uklanjanja kamenca ne završi ispravno (npr. zbog nestanka struje) preporuča se ponavljanje cijelog postupka;
- Normalno je da nakon izvođenja ciklusa dekalifikacije postoji voda u spremniku taloga kave (A10).
- U slučaju da je spremnik za vodu nije napunjen do MAX razine, uređaj zahtijeva treće ispiranje: ovo je potrebno kako bi se osiguralo da nema sredstva za uklanjanje kamenca u unutarnjim krugovima uređaja. Prije početka ispiranja, ne zaboravite isprazniti sabirnicu kapljica.

17. PROGRAMIRANJE TVRDOĆE VODE





Alarm za uklanjanje kamena se prikazuje poslije određenog perioda rada, a zavisi od tvrdoće vode. Ako želite, moguće je programirati uređaj na osnovu stvarne tvrdoće vode koju imate u različitim regijama, mijenjajući na taj način učestalost procesa uklanjanja kamena.

17.1 Mjerenje tvrdoće vode

1. Izvadite iz pakiranja reaktivnu traku "Total hardness test" (D1) (u paketu dobrodošlice).
2. Uronite traku potpuno u čašu vode na oko jednu sekundu.
3. Izvadite traku iz vode i lagano je protresite. Nakon otprilike jedne minute formiraju se 1, 2, 3 ili 4 kvadrata crvene boje, a ovisno o tvrdoći vode svaki kvadrat odgovara 1 razini.

17.2 Postavka tvrdoće vode

1. Pritisnite na početnoj stranici (C) ikonu izbornika postavki (C3);
2. Pomičite se kroz stranice dok ne vidite stavku "Tvrdoća vode";
3. Pritisnite "Postavi";
4. Izvršite postupak naveden u prethodnom stavku i utvrdite razinu tvrdoće vode;
5. Pritisnite točku koja odgovara razini tvrdoće otkrivene u prethodnoj točki kako je navedeno u sljedećoj tablici:

Total hardness test (D1)	Tvrdoća vode
	Razina 1
	Razina 2
	Razina 3
	Razina 4

6. Sada je uređaj programiran prema novoj postavci tvrdoće vode.
7. Pritisnite "<" za povratak u izbornik postavki.

18. FILTAR ZA OMEKŠAVANJE VODE

Neki modeli se isporučuju s filtrom za omekšavanje vode (D4): ako vaš model nije opremljen, savjetujemo Vam da ga kupite kod ovlaštenih De'Longhi servisnih centara.

Slijedite dolje navedene upute za pravilnu uporabu filtra.

18.1 Instaliranje filtra

1. Pritisnite izbornik postavki (C3);
2. Pomičite se kroz stranice dok ne vidite stavku "Filtar za vodu";
3. Pritisnite „Ok“ za ulaz u vođeni postupak

4. Uklonite novi filter iz pakiranja i zakrenite datumski disk dok se ne prikažu sljedeća 2 mjeseca korištenja (sl. 45);

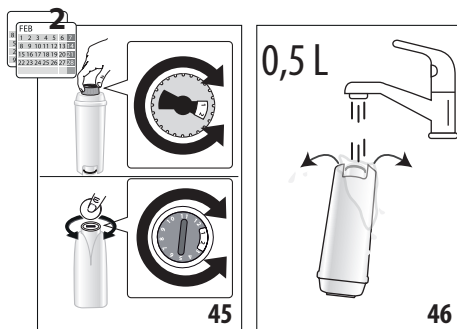

Zabilješka:

Filtar traje dva mjeseca ako se uređaj koristi normalno, ali ako uređaj ostaje neupotrebljen s instaliranim filtrom, traje maksimalno do 3 tjedna.

5. Pritisnite „Dalje“ za nastavak („Natrag“ za povratak na prethodni zaslon; „X“ da biste poništili operaciju);
6. Da biste aktivirali filtara za vodu, pustite vodu iz slavine u središnji otvor filtra sve dok voda ne počne izlaziti iz bočnih otvora dulje od jedne minute (sl. 46). Pritisnite „Dalje“;

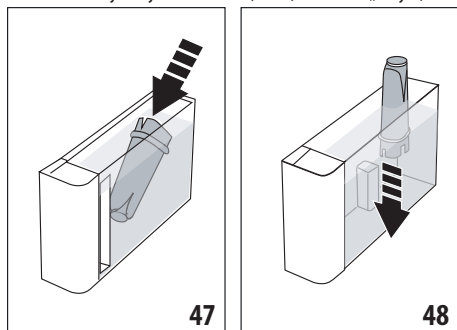

7. Izvadite spremnik za vodu iz (A23) uređaja (sl. 2) i napunite ga vodom; postavite filtara za vodu i potpuno ga uronite nekoliko desetina sekundi, naginjući i blago ga pritiskajući kako bi izašli svi mjehurići zraka (sl. 47). Pritisnite „Dalje“;
8. Filtar umetnite u kućište (sl. 48) i pritisnite ga do kraja; pritisnite „Dalje“;
9. Zatvorite spremnik s poklopcem (A22), a zatim ga postavite u uređaj.
10. Postavite mlaznicu za vruću (D6). Pritisnite „Dalje“;
11. Postavite ispod mlaznice za vruću vodu prazan spremnik minimalnog kapaciteta od 0,5 litara (sl. 6) i pritisnite "Dalje" da biste aktivirali filtara;
12. Uređaj priprema vruću vodu i automatski se zaustavlja. Pritisnite „Ok“ za povratak na početnu stranicu;
13. Sada je filtara aktiviran i može se pristupiti korištenju uređaja.

18.2 Zamjena ili uklanjanje filtra

Zamijenite filtar (D4) kada na se na (C) pojavi odgovarajuća poruka: ako odmah želite nastaviti s zamjenom, pritisnite "Ok" i slijedite operacije od točke 3 prethodnog stavka. Da biste odgodili zamjenu za kasnije, pritisnite "Poništi": na zaslonu simbol filtra podsjeća da treba izvršiti zamjenu filtra.

Za zamjenu, slijedite ove korake:

1. Pritisnite izbornik postavki (C3);
2. Pomičite se kroz stranice dok ne vidite stavku "Filtar za vodu": pritisnite "Ok";
3. Pritisnite „Ok“ za ulaz u vođeni postupak;
4. Izvadite spremnik vode (A23) i istrošeni filtar.
5. Da biste uklonili filtar, pritisnite "Ok" („Natrag“ za povratak na prethodni zaslon; „Izbriši“ da biste otkazali operaciju);
6. Da biste zamijenili filtar, pritisnite "Dalje". Nastavite slijedeći korake ilustrirane u prethodnom stavku iz točke (4).

Zabilješka:

Kada su protekla dva mjeseca (vidi datum), ili ako se aparat ne koristi 3 tjedna, pristupite zamijeni filtra čak i ako stroj to ne zahtijeva.

19. TEHNIČKI PODACI

Napon:	220-240 V~ 50-60 Hz maks. 10 A
Snaga:	1450 W
Tlak: 1,9 MPa (19 bar)	
Kapacitet spremnika za vodu:	1,8 l
Dimenzije ŠxDxV:	260x450x385 mm
Duljina kabla:	1200 mm
Težina (različita ovisno o modelu):	11,2 kg
Maksimalni kapacitet spremnika zrna:	300 g
Frekvencijski pojas:	2400 - 2500 MHz
Maksimalna snaga odašiljanja	20 mW

Tvrтка De'Longhi zadržava pravo promjene, u bilo kojem trenutku, tehničkih i estetskih karakteristika, zadržavajući funkcionalnost i kvalitetu proizvoda.

19.1 Savjeti za uštedu energije

- Da biste smanjili potrošnju energije nakon pripreme jednog ili više napitaka, uklonite vrčeve za mlijeko ili pribor.
- Postavite automatsko isključivanje na 15 minuta (vidi stavak "6.8 Postavi Automatsko isključivanje");
- Aktivirajte uštedu energije (vidi stavak "6.9 Općenito");
- Kad aparat traži, izvršite uklanjanje kameca.







20. PORUKE PRIKAZANE NA ZASLONU

PRIKAZANA PORUKA	ZNAČENJE	RJEŠENJE
Molimo napunite spremnik svježom vodom do razine MAKS. Obavezno napunite preko Razine 1	Voda u spremniku (A23) nije dovoljna.	Izvadite spremnik i napunite ga svježom i hladnom pitkom vodom iznad razine 1, ponovno ga umetnite u stroj.
Nemam dovoljno vode za vaš napitak. Molimo napunite spremnik svježom vodom do razine MAKS. Obavezno napunite preko Razine 1		
Umetni spremnik za vodu	Spremnik (A23) nije pravilno umetnut.	Ispravno postavite spremnik, pritiskom do kraja.
Napunite spremnik vode svježom vodom. Isprazni podložak za kapanje i spremnik za talog	Količina vode u spremniku nije dovoljna za pripremu napitka i uskoro će biti zatraženo da ispraznite posudu s talogom.	Uređaj traži da izvrši obje aktivnosti: na taj način neće biti potrebne daljnje intervencije i bit će moguće pokretati nekoliko pića uzastopno bez prekida.
Umetnite jedinicu za pripremu napitka	Nakon čišćenja nije postavljen infuzer (A6).	Postavite infuzer kao što je opisano u st. "15.9 Čišćenje infuzera"
Isprazni spremnik za talog	Spremnik taloga (A10)kave je pun.	Izvršite čišćenje kao što je navedeno u stav. "15.3 Čišćenje spremnika taloga kave"
		→

PRIKAZANA PORUKA	ZNAČENJE	RJEŠENJE
Umetnite spremnik za talog i podložak za kapanje	Spremnik taloga (A10) i/ili podložak za kapanje (A15) nisu ispravno umetnute ili nisu prisutni.	Vratite u uređaj podložak za kapanje zajedno sa spremnikom taloga kave.
Dodaj mljevenu kavu po svom izboru. Najviše jednu mjericu!	Odabran je napitak s mljevenom kavom.	Provjerite da lijevak (A4) nije začepljen, a zatim umetnite ravnu mjericu (D2) mljevene kave i pritisnite "Dalje" na zaslonu slijedeći upute u stav. "8.4 Priprema kave upotrebom mljevene kave".
Napunite spremnik i pritisnite Ok da biste nastavili s isporukom	Nedostaju zrna kave.	Napunite spremnika zrna (A2) i pritisnite Ok za nastavak isporuke
Postavite mlaznicu za vruću vodu	Mlaznica (D6) nije ispravno postavljena ili nije prisutna.	Umetnite dozator gurajući ga do kraja (sl. 5): uređaj emitira zvučni signal (ako je aktivna funkcija zvučnog upozorenja).
Umetni vrč za hladno/vruće mlijeko	Vrč za mlijeko (E) ili (F) nije ispravno postavljen ili nije prisutan.	Postavite vrč za mlijeko i gurnite ga do kraja: uređaj emitira zvučni signal (ako je aktivna funkcija zvučnog upozorenja).
Provodim čišćenje. Za trenutak ću opet biti s tobom	Uređaj otkriva nečistoće u svojoj unutrašnjosti.	Pričekajte da uređaj postane spreman za uporabu i ponovno odaberite željeni napitak. Ako problem i dalje postoji obratite se ovlaštenom servisu.
Nove postavke nisu spremljene	Tijekom prilagođavanja pića (vidi pogl. "13. Funkcija „my“ (samo "vrući" napitci)" priprema je namjerno prekinuta pritiskom na „X“ ili se oglasio alarm.	Pritisnite "X" za povratak na početnu stranicu (C) da biste pogledali alarm koji je uzrokovao prekid. Slijedite upute u vezi s prikazanim alarmom (vidi pogl. "20. Poruke prikazane na zaslonu")
Nisam uspio pripremiti napitak. Smanji aromu i pokušajte ponovo	Mljevenje je prefino te kava izlazi presporo ili uopće ne izlazi. Ako je prisutan filter za omekšavanje vode (D4) unutar kruga može doći do zračnog mjehura koji je blokirao doziranje.	Odaberite blaži "Okus" (vidi "8.3 Prilagodba napitka") Pritisnite „Ok“ i ispustite malo vode (vidi pogl. "10. Priprema vruće vode i vrućeg čaja" sve dok protok ne postane regularan. Ako se problem nastavi, uklonite filter (vidi stav. "18.2 Zamjena ili uklanjanje filtra")
Nisam uspio pripremiti napitak. Prilagodite mlin povećavanjem položaja ručice za jedno mjesto	Mljevenje je prefino te kava izlazi presporo ili uopće ne izlazi.	Pritisnite "Ok" i nastavite s prilagodbom mljevenja za kavu (vidi stav. "6.4 Prilagodba mljevenja").
Odaberite lakšu aromu ili smanjite količinu kave	Upotrebjeno je previše kave.	Odaberite blaži okus (vidi "8.3 Prilagodba napitka") ili smanjite količinu mljevene kave (maksimalno 1 mjerica). Pritisnite „Ok“ za povratak na početnu stranicu ili pričekajte da poruka nestane.
Drži vrč za mlijeko u hladnjaku	Pripremljen je napitak s mlijekom, a vrč za mlijeko i dalje je umetnut u uređaj	Uklonite vrč za mlijeko i stavite ga u hladnjak.



PRIKAZANA PORUKA	ZNAČENJE	RJEŠENJE
Uređaj mora izvršiti uklanjanje kamenca. Pritisni Ok za početak (~50 min)	Označuje da je potrebno izvršiti uklanjanje kamenca iz uređaja.	Ako želite nastaviti s uklanjanjem kamenca, pritisnit "Ok" slijedite vođeni postupak, u su-protnom pritisnite "Izbriši": u tom se slučaju na početnoj stranici (C) pojavljuje simbol  (C4) kako bi vas podsjetio da je potrebno uklanjanje kamenca (vidi pogl. "16. Uklanjanje kamenca").
Ciklus uklanjanja kamenca je prekinut. Pritisni Ok za nastavak	Uklanjanje kamenca je prekinuto ili nije pravilno dovršeno	Pritisni Ok za nastavak (vidi poglavlje "16. Uklanjanje kamenca").
Zamijeni filtar za vodu. Pritisnite OK za početak	Filtar za omekšavanje vode (D4) je istrošen.	Pritisnite "Ok" za zamijenu ili "Izbriši" ako želite to učiniti u drugo vrijeme. Slijedite upute iz pogl. "18. Filtar za omekšavanje vode".
Općeniti alarm: Pogledaj korisnički priručnik / Aplikacija Coffee Link	Unutrašnjost uređaja je vrlo prljava.	Pažljivo očistite aparat kao što je opisano u pogl. "15. Čišćenje". Ako nakon čišćenja aparat još uvijek prikazuje poruku, obratite se servisnom centru i/ili ovlaštenom servisu
Water circuit empty. Pritisnite OK za početak punjena	Hidraulički krug je prazan	Pritisnite „Ok“ da napunite krug vode: ispuštanje se automatski zaustavlja. Normalno je pronaći vodu u sabirnici kapljica (A15) nakon punjenja. Ako problem i dalje postoji, provjerite je li spremnik za vodu (A23) u potpunosti umetnut.
	Umetnut je novi filtar za omekšavanje (D4)	Provjerite jeste li ispravno slijedili upute za umetanje novog filtra (stav. "18.1 Instaliranje filtra" i "18.2 Zamjena ili uklanjanje filtra"). Ako se problem nastavi, uklonite filtar (stav. "18.2 Zamjena ili uklanjanje filtra").
Promijenjen je profil zrna kave! Ne zaboravite pripremiti najmanje 3 kave kako biste postigli najbolji rezultat u šalici	Uređaju su potrebne 3 isporuke s novom kavom prije dopuštanja prilagodbe Bean Adapt	Pripremite najmanje 3 kave s novom kavom prije nego što uredite Bean Adapt
Za idealnu temperaturu Preporučam da počnete s brzo ispiranje kako biste me ohladili. Postavi ispod mlaznica posudu od 0,2 L.	Želite pripremiti napitak primjenom "cold brew technology" nakon što ste pripremili nekoliko toplih napitaka	Stavite posudu ispod mlaznica kave i pritisnite "Start" za brzo hladno ispiranje i hlađenje kruga kave ili pritisnite "Preskoči" za trenutno ispuštanje željenog napitka.
Za idealnu temperaturu Preporučam da počnete brzo ispiranje kako biste me zagrijali. Postavi ispod mlaznica posudu od 0,2 L.	Želite pripremiti napitak nakon što ste pripremili napitke pomoću "cold brew technology"	Stavite posudu ispod mlaznica kave i pritisnite "Start" za brzo vruće ispiranje i zagrijavanje kruga kave ili pritisnite "Preskoči" za trenutno ispuštanje željenog napitka.
	Označava da je aktivirana štednja energije.	Da biste deaktivirane uštede energije, nastavite kako je opisano u stav. "6.9 Općenito".
		➔

PRIKAZANA PORUKA	ZNAČENJE	RJEŠENJE
	Ne zaboravite da je potrebno izvršiti uklanjanje kamenca iz uređaja.	Potrebno je što prije izvršiti program za uklanjanje kamenca opisan u pogl. "16. Uklanjanje kamenca"
	Podsjeća da treba izvršiti zamjenu filtra (D4)	Zamijenite ili uklonite filtar slijedeći upute u pogl. "18. Filtar za omekšavanje vode".
	Imajte na umu da je potrebno očistiti vrč za mlijeko (E) ili (F).	Okrenite ručicu za podešavanje pjene (E3) ili (F3) u položaj CLEAN.
	Povezivanje je konfigurirano u izborniku postavki (C3) uređaja.	Nastavite s povezivanjem iz aplikacije Coffee Link.
	Označava da je uređaj povezan.	Da biste isključili vezu, postupite kako je opisano u stav. "6.3 Povezivanje".
	Povezivanje je aktivno, ali oblak nije dostupan.	Ako je nedavno uključen, pričekajte da uređaj završi s pokretanjem.
		Ako se problem nastavi, deaktivirajte i ponovno aktivirajte vezu, kako je opisano u stav. "6.3 Povezivanje".
		Provjerite pokazuju li lampice na usmjerivaču da je mreža aktivna.
		Ako problem i dalje postoji, isključite i uključite uređaj i kućni usmjerivač.

21. RJEŠAVANJE PROBLEMA

U nastavku su navedeni neki od mogućih kvarova.

Ako se problem ne može riješiti na opisani način, morate kontaktirati tehničku pomoć.

PROBLEM	MOGUĆI UZROK	RJEŠENJE
Uređaj se ne pali	Utičač nije spojen na utičnicu.	Priključite utikač u utičnicu (sl. 1).
Kava nije vruća.	Unutarnji krugovi uređaja su se ohladili jer je prošlo 2-3 minuta od pripreme zadnje kave.	Prije spremanja kave, zagrijte unutarnje krugove ispiranjem, pomoću odgovarajuće funkcije (vidi stav. "8.1 Priprema uređaja za napitke s kavom").
	Postavljena temperatura kave je niska.	Postavite u izborniku višu temperaturu kave (C3) (vidi stav. "6.5 Temperatura kave").
	Šalice nisu prethodno zagrijane.	Zagrijte šalice tako što ćete ih isprati vrućom vodom (Napomena: može se koristiti funkcija vruća voda).
	Potrebno je izvršiti uklanjanje kamenca iz uređaja	Postupite kao što je opisano u pogl. "16. Uklanjanje kamenca". Zatim provjerite stupanj tvrdoće vode ("17.1 Mjerenje tvrdoće vode") i provjerite je li aparat postavljen prema stvarnoj tvrdoći ("17.2 Postavka tvrdoće vode").
		→

PROBLEM	MOGUĆI UZROK	RJEŠENJE
Kava je slaba i ima malo pjene.	Mljevena kava je previše gruba.	Uđite u izbornik postavki (C3) i slijedite upute za prilagodbu mljevenja. Učinak je vidljiv tek nakon napravljene 3 kave (pogledajte stav. "6.4 Prilagodba mljevenja").
	Kava nije odgovarajuća.	Koristite samo mljevenu kavu za uređaje za espresso kavu.
	Kava nije svježja.	Paket kave predugo je otvoren i izgubio je svoj ukus.
Kava izlazi presporo ili u kapljicama.	Mljevena kava je previše fina.	Uđite u izbornik postavki (C3) i slijedite upute za prilagodbu mljevenja. Učinak je vidljiv tek nakon napravljene 3 kave "6.4 Prilagodba mljevenja").
Kava ne izlazi iz jednog ili oba kljuna mlaznice.	Kljunovi mlaznice za izlaženje kave (A7) su začepljeni.	Očistite mlaznicu kave spužvom ili čačalicom.
Pripremljena kava je previše vodena.	Lijevak (A4) je začepljen.	Očistite lijevak kistom (D5) kao što je opisano u stav. "15.8 Čišćenje lijevka za uvođenje mljevene kave".
Isporuka napitka je loša	Voda u spremniku nije dovoljna	Uvijek napunite spremnik iznad Razine 1.
Uređaj ne priprema kavu.	Uređaj otkriva nečistoće u svojoj unutrašnjosti: na zaslonu se prikazuje "Samo malo čistim...".	Pričekajte da uređaj postane spreman za uporabu i ponovno odaberite željeni napitak. Ako problem i dalje postoji obratite se ovlaštenom servisu.
Infuser (A6) se ne može izvaditi.	Isključivanje nije ispravno izvedeno	Isključite pritiskom na tipku  (A9) (vidi pog. "5. Isključivanje aparata").
Na kraju uklanjanja kamenca, uređaj zahtijeva treće ispiranje.	Za vrijeme dva ciklusa ispiranja, spremnik (A23) nije napunjen do MAX razine	Nastavite prema zahtjevu uređaja, ali najprije ispraznite podložak za kapanje (A15), kako biste spriječili prelijevanje vode.
Mlijeko ima velike mjehure ili izlazi prskanjem iz mlaznice mlijeka (E5) ili (F5).	Poklopac (E1) ili (F1) vrča mlijeka je prljav	Očistite poklopac mlijeka kako je opisano u stav. "15.10 Čišćenje vrčeva za mlijeko (E) i (F)".
	Poklopac (E1) ili (F1) nije pravilno sastavljen.	Ispravno sastavite sve komponente kako je naznačeno u stav. "9.1 Priprema vrčeva za mlijeko (E i F)" i "9.4 Prilagodite količinu pjene".
		→

PROBLEM	MOGUĆI UZROK	RJEŠENJE
Mlijeko ima velike mjehure ili izlazi prskanjem iz mlaznice mlijeka (E5) ili (F5) ima malo pjene.	Mlijeko nije dovoljno hladno ili vrsta mlijeka nije prikladna za potrebni napitak	Za najbolje rezultate, pobrinite se da koristite ispravnu vrstu mlijeka za pripremu toplih ili hladnih napitaka (pogledajte odjeljak "9.2 Koje mlijeko koristiti?"). Koristite napitke na temperaturi hladnjaka (oko 5 °C).
	Poklopac (E1) ili (F1) vrča mlijeka je prljav	Očistite vrč za mlijeko kako je opisano u stav. "9.6 Čišćenje vrčeva za mlijeko nakon svake upotrebe"
	U utoru smještenom ispod ručke za podešavanje pjene (E3) ili (F3) ima vode	Uklonite ručicu i temeljito osušite.
	Koriste se biljni napici	Za najbolje rezultate koristite napitke na temperaturi hladnjaka (oko 5 °C). Prilagodite količinu pjene kako je naznačeno u stav. "9.4 Prilagodite količinu pjene"
Polica za odlaganje šalica (A13) je vruća.	Pripremljeno je nekoliko napitaka u brzom slijedu	
Nakon čišćenja, podložak za kapanje nije moguće umetnuti u uređaj	Posuda za prikupljanje kondenzata (A12) nije pravilno postavljena	Provjerite je li posuda za prikupljanje kondenzata pravilno umetnuta
Uređaj nije u uporabi, ali emitira zvukove ili ispušta oblačice pare	Uređaj je spreman za uporabu ili je upravo isključen i nekoliko kapi kondenzata pada iz još uvijek topli isparivača	Ovaj fenomen je dio uobičajenog rada aparata; za ograničavanje ovog fenomena, ispraznite sabirnicu za kapljice.
Uređaj ispušta oblake pare iz podloška za kapanje (A15) i/ili ima vode na površini na kojoj je uređaj postavljen.	Nakon čišćenja, rešetka sabirnice nije ponovno postavljena (A14)	Vratite rešetku sabirnice natrag u sabirnicu kapljica
Količina To go napitka je prevelika ili je izašao iz putne šalice	Odabrana količina nije odgovarajuća	Odaberite manju količinu (Medio \overline{M} ili Piccolo \overline{P})
		Prilagodite količinu u skladu sa šalicom kako biste imali pravilno točenje za sljedeću pripremu
Količina To go napitka je premala	Odabrana količina nije odgovarajuća	Odaberite veću količinu (Medio \overline{M} ili Grande \overline{G})
		Prilagodite količinu u skladu sa šalicom kako biste imali pravilno točenje za sljedeću pripremu
Putna šalica ne ulazi u uređaj	Poklopac pretinca za putne šalice (A17) je zatvoren i/ili je mlaznica za kavu (A7) spuštena	Otvorite vrata i/ili podignite mlaznicu za kavu
Aplikacija ne radi	Neispravnost aplikacije	Zatvorite i ponovo pokrenite aplikaciju
Aplikacija prijavljuje problem u uređaju koji ne postoji	Podaci između uređaja i aplikacije nisu sinkronizirani	Deaktivirajte i ponovno aktivirajte povezivanje (stav. "6.3 Povezivanje")

